



BERNINA 530 | 550 QE



made to create **BERNINA**

Bästa BERNINA kund

Hjärtliga gratulationer! Genom att välja BERNINA, har du fått en sydator, som i många år framåt kommer att ge dig stor syglädje. I mer än 100 år har min familj kunnat erbjuda sina kunder det allra bästa. Det är min personliga önskan, att fortsätta denna tradition och erbjuda schweizisk utveckling och precision kombinerad med hög teknologi och den bästa kundservicen.

BERNINA lanserar med «5 serien» tre ytterst moderna modeller. Förutom att ställa högsta krav på teknologin fokuserade vi även på designen för att vi säljer våra produkter till kreativa människor som dig, som förutom att ha anspråk på bästa kvalite även lägger stort värde på formspråk.

Njut av kreativ sömnad med BERNINA och informera dig om det stora utbudet av tillbehör. Låt dig inspireras till nya sömnadsprojekt på www.bernina.com.

Kontakta gärna din auktoriserade BERNINA-återförsäljare för ytterligare tjänster och serviceerbjudande.

Jag önskar dig mycket glädje och kreativa timmar med din nya BERNINA.



H.P. Ueltschi
President
BERNINA International AG
CH-8266 Steckborn
www.bernina.com

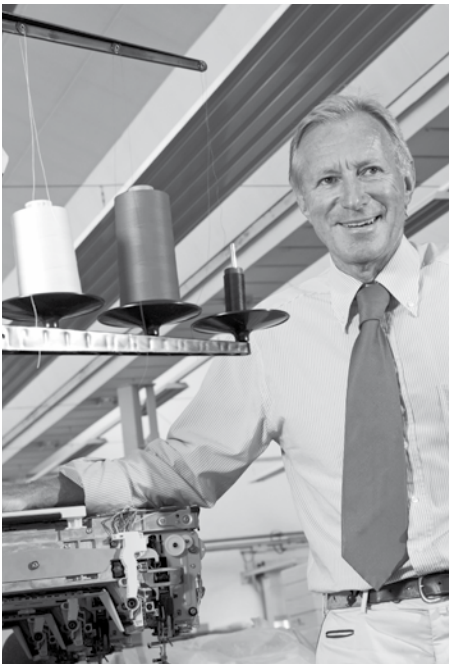

SÄKERHETSINSTRUKTIONER

VIKTIG INFORMATION

Vid användandet av elektriska maskiner måste alltid medföljande säkerhetsinformation följas, inklusive nedanstående:

Läs igenom alla instruktioner innan du använder denna sydator.

När sydatorn inte används bör man alltid dra ur kontakten så att strömmen är bruten.

FARA!

För att undvika risken för elektriska stötar:

1. Lämna aldrig sydatorn utan uppsikt, när kontakten är isatt.
2. Dra alltid ur kontakten efter användning och före rengöring.
3. LED-ljus - titta aldrig rakt in i ljuset. Klass 1M LED produkt.

VARNING!

För att undvika risken för brännskador, eld, elektriska stötar och personskada:

1. Använd denna sydator endast för dess avsedda ändamål enligt instruktionsboken. Använd endast delar och tillbehör som rekommenderas av tillverkaren.
2. Tillåt inte att sydatorn används som leksak. Noggrann uppmärksamhet påkallas när sydatorn används av barn eller i närheten av barn. Sydatorn får inte användas av personer (inklusive barn) med kroppsliga, sensoriska eller mentala funktionsnedsättningar, eller som saknar kunskap om sydatorn utan en instruktör som ansvarar för personens säkerhet. För säkerhets skull ska barnen alltid vara under uppsikt vid sydatorn.
3. Använd aldrig sydatorn om:
 - sladd eller kontakt är skadad
 - sydatorn inte fungerar riktigt
 - sydatorn tappats eller skadats
 - sydatorn utsatts för vattenskadaLämna in din sydator till auktoriserad BERNINA återförsäljare för genomgång, reparation eller mekanisk justering.

4. Använd aldrig sydatorn med blockerade luftöppningar. Håll ventilationsöppningar och fotpedal rena från ansamling av damm, ludd och tygrester.
5. Var försiktig med fingrarna runt rörliga delar på sydatorn. Var särskilt försiktig kring nålen.
6. Se till att inga smådelar kommer in i någon av sydatorns öppningar.
7. Använd inte sydatorn utomhus.
8. Använd inte sydatorn i närheten av sprayer eller där syrgas används eller hanteras.
9. Drag inte i eller skjut på arbetet under sömnaden. Det kan orsaka att nålen böjs och går av.
10. Använd inte en böjd nål.
11. Använd alltid en BERNINA originalstygnplåt. Fel stygnplåt kan orsaka nålbrott.
12. När man stänger av sydatorn skall alla kontroller ställas på AV «0» läge, dra sedan ur kontakten. När du drar ut kontakten så håll i själva kontakten, dra inte i sladden.
13. Alla kontroller skall stå på AV «0» läge när man gör någon justering t.ex. när man träder sydatorn, byter nålen eller syfot osv.
14. Se alltid till att sydatorn är avstängd och att stickkontakten är utdragen ur väggkontakten om du smörjer sydatorn eller gör några andra serviceåtgärder som nämns i denna manual.
15. Denna sydator är dubbelisolerad. Använd endast originalreservdelar. Se instruktioner för dubbelisolerade produkter.

SERVICE PÅ DUBBEL-ISOLERADE PRODUKTER

I en dubbelisolerad produkt finns det två isoleringssystem istället för jordning. Anordningar för jordning finns inte på en dubbelisolerad produkt och får inte heller läggas till. Att göra service på en dubbelisolerad produkt kräver extrem försiktighet och kunskap om systemet och får endast utföras av behörig servicepersonal. Reservdelarna måste vara identiska med de originala. En dubbelisolerad produkt är märkt på följande sätt: «dubbel isolering» eller «dubbelt isolerad».

Symbolen  kan också finnas märkt på produkten.

ANSVARSTAGANDE

Ansvar kommer ej att tagas för eventuella skador som uppkommer som resultat av ett felaktigt användande av sydatorn. Denna sydator är endast avsedd för hemmabruk. Denna sydator följer det europeiska direktivet 2004/108/EC gällande elektromagnetisk kompatibilitet.

SPARA DESSA INSTRUKTIONER!



Den nyaste versionen av din instruktionsbok hittar du under www.bernina.com

Miljöskydd



BERNINA värnar om miljön. Vi strävar efter att så långt som möjligt minska skadlig påverkan på vår miljö genom en ständig förbättring av de material vi använder och tillverkningsteknologin.

När produkten inte används längre, se till att den omhändertas på ett miljövänligt sätt enligt de föreskrifter som gäller i ditt land. Kasta **ej** bort produkten med hushållsavfall. Om du är osäker på hur du skall förfara, kontakta din BERNINA återförsäljare.



Förvaras sydatorn i ett kallt rum skall den ställas i ett varmt rum ca. 1 timme innan användning.

Tillbehör					7
Förberedelse					10
■ Översikt sydator	10				
■ Förbered sömnad	12				
Funktioner					26
■ «Funktions»-knappar sydator	26	■ Vägledning	34		
■ Översikt display	30	■ Sygguide	35		
■ Setup-program	32	■ Balans	36		
Sömmar					37
■ Nyttosömmar	37	■ BSR	66		
■ Knapphål	51	■ Alfabet	70		
■ Dekorsömmar	62	■ Kombiläge	71		
■ Kviltsömmar	63				
Skötsel					75
Fel					76
Sömmar					78
Index					86

6 Teckenförklaring



FARA!

Observera!
Risk för skada!

VARNING!

Observera!
Risk för skada!



Tips!

* Ingår **ej** i leveransen av BERNINA 530

** Ingår **ej** i leveransen av BERNINA 550 QE

Ordförklaring

Balance	Utjämning av avvikelser i syresultatet
Tygvikning	Vikt tygkant
BSR	BERNINA-stygnregulator. Frihandskviltning med oförändrad stygnlängd inom en bestämd hastighet
clr	Radera inställningar eller data
Gripare	Fångar öglan av övertråden och bildar med undertråden själva stygnet
LMS	Direktlängdsinmatande system vid knapphål
Minne	Långtidsminne
Stolpe	Tät sick-sack
Träns	Tvärförbindelse vid knapphål

Alla rättigheter förbehålles

Av tekniska själ kan produktförbättringar av sydatorns egenskaper, tillbehör eller delar ske när som helst utan avisering. Tillbehören kan variera från land till land.

Standardtillbehör



- Väska
- Tillbehörspåse
- Fotpedal
- Nätsladd
- Förlängningsbord
- Kantlinjal
- Knäspak (FHS)

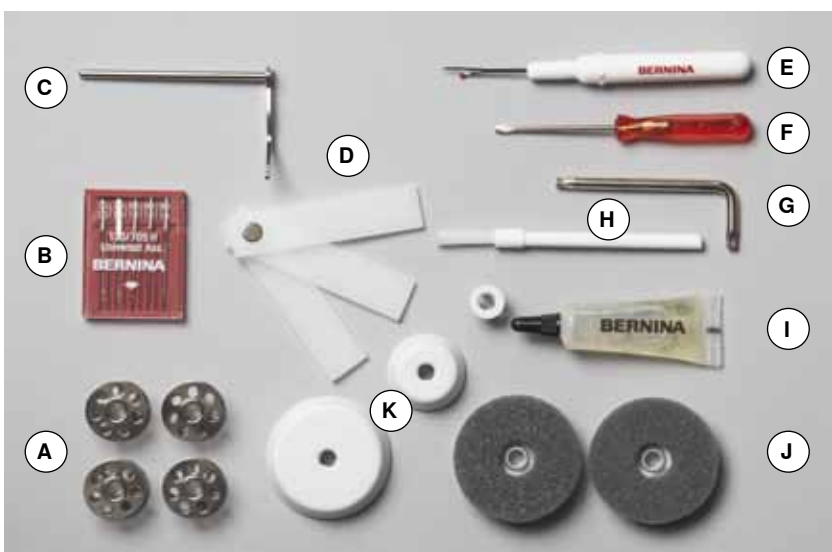

- A** 5 spolar (därav en i spolkapseln)
- B** Nålpaket
- C** Kantlinjal höger
- D** Nivåplattor
- E** Sprättare
- F** Skruvmejsel röd
- G** Vinkelskruvmejsel Torx
- H** Borste
- I** Olja
- J** 2 Skumplastdynor
- K** 3 Spolbrickor

Syfotsfäste och sulor levereras med BERNINA 530

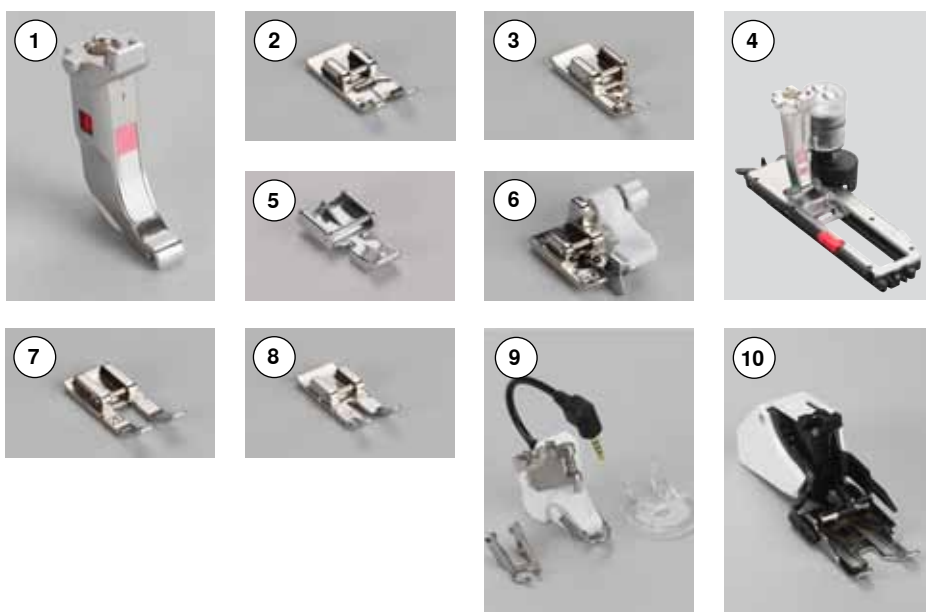

- 1 Syfotsfäste
- 2 Nr. 1 Sula för matarstyrda sömmar
- 3 Nr. 2 Overlock-sula **
- 4 Nr. 3A Automatisk knapphålsfot med släde
- 5 Nr. 4 Blixtlås-sula
- 6 Nr. 5 Uppfällnings-sula för osynlig söm
- 7 Nr. 20 Öppen broderi-sula *
- 8 Nr. 37 Lapptäcks-sula *
- 9 Nr. 42 BSR syfot *
- 10 Nr. 50 Övermatningsfot *

Fasta syfötter levereras med BERNINA 550 QE

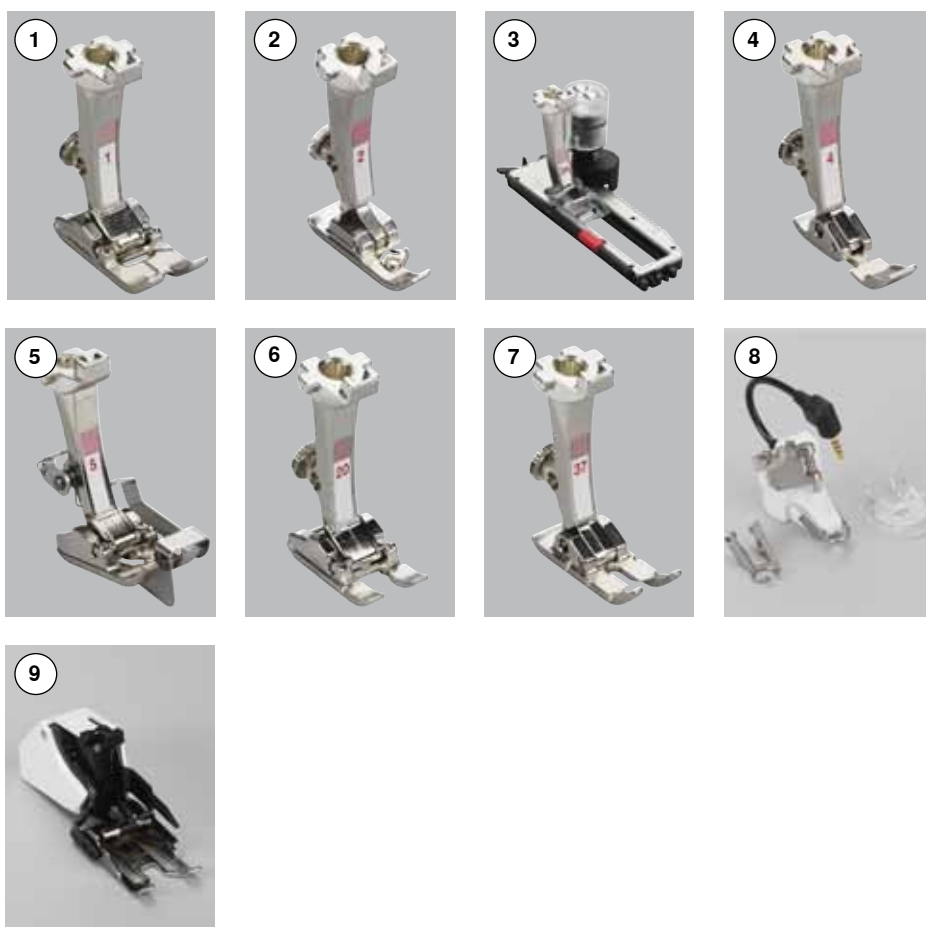

- 1 Nr. 1 Syfot för matarstyrda sömmar
- 2 Nr. 2 Overlocksyfot **
- 3 Nr. 3A Automatisk knapphålsfot med släde
- 4 Nr. 4 Blixtlåsfot
- 5 Nr. 5 Uppfällningsfot för osynlig söm
- 6 Nr. 20 Öppen broderifot
- 7 Nr. 37 Lapptäcksfot
- 8 Nr. 42 BSR syfot
- 9 Nr. 50 Övermatningsfot

Fler tillbehör hittar du under www.bernina.com

Syfotssystem: Kan skilja beroende på marknad (syfötter eller syfotsfäste/-sulor).

Tillbehörsbox



Förvaring av tillbehören

- drag ut de båda stödbenen baktill på skåpet tills de klickar på plats

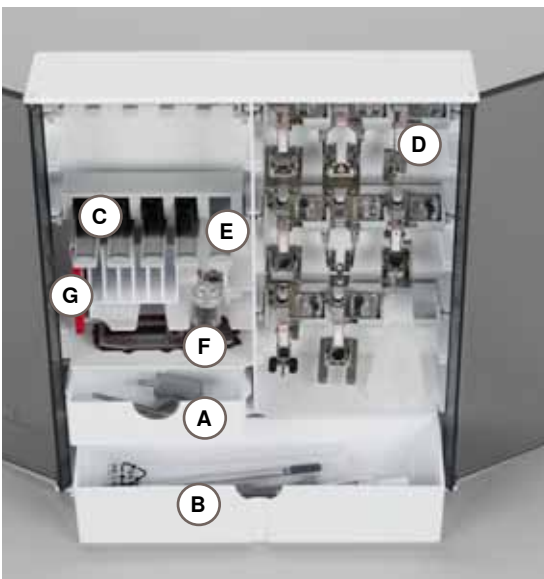

Inredningsexempel

Skåpet är standard utrustat med en liten **A** och en stor **B** låda och hållare för både spolar **C** och syfötter **D**.

- tryck lite lätt på spolhållaren för att ta ut spolen **E**
- knapphålsfot nr. 3A kan förvaras i vänster fack **F**
- nålarna kan förvaras till vänster **G**



Alla rättigheter förbehålles

Av tekniska själ kan produktförbättringar av sydatorns egenskaper, tillbehör eller delar ske när som helst utan avisering. Tillbehören kan variera från land till land.

Framsida



Detaljerad bild

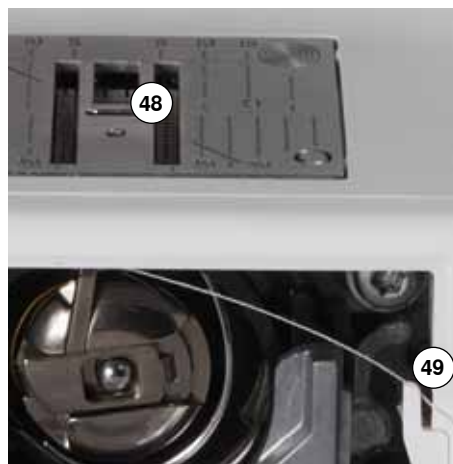
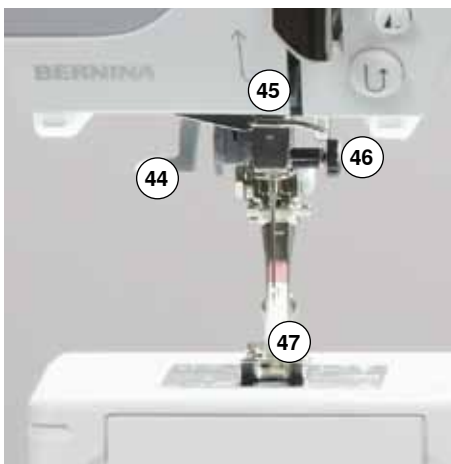



- 1 Griparlucka
- 2 Stygnplåt
- 3 Extratillbehörsanslutning
- 4 LED-syljus
- 5 «Back»-knapp
- 6 «Mönsterslut/Mönsterupprepnings»-knapp
- 7 «Start/Stop»-knapp
- 8 Trådtilldragarskyddet
- 9 Trådtilldragare
- 10 Förspänning för spolning
- 11 «Navigations»-knappar vänster/höger/ner/upp
- 12 «OK»-knapp
- 13 «Home»-knapp
- 14 «Tillbaka»-knapp
- 15 Display
- 16 Hastighetsreglering
- 17 «Nålstopp ner/upp»-knapp
- 18 «Fästfunktions»-knapp
- 19 «Spegelvänds»-knapp
- 20 «Mönsterstart»-knapp
- 21 «Balans»-knapp
- 22 «Stygnbredds»-knappar
- 23 «Nålpositions»-knappar
- 24 «Stygnlängds»-knappar
- 25 Spolanordning
- 26 Tråдавskärare vid spolanordningen
- 27 «Sömvals»-knappar
- 28 «BSR»-knapp
- 29 «clr»-knapp
- 30 Knäspak (FHS = frihandssystem)-anslutning
- 31 Trådspänningsratt
- 32 Bakre trådledare
- 33 Handtag
- 34 Trådållare stående
- 35 Trådållare liggande
- 36 Öljet för trådledding
- 37 Handhjul
- 38 PC-anslutning för software-update
- 39 Urtag för pedalsladd
- 40 Matarurkoppling
- 41 Huvudströmbrytare På «I»/Av «0»
- 42 Urtag för nätsladd
- 43 Luftöppningar
- 44 Nålpåträdare
- 45 Trådleddare
- 46 Nålfäste
- 47 Syfot
- 48 Matare
- 49 Undertrådskniv
- 50 Syfotstrycks-ratt
- 51 Skruv till fäste av frontkåpan
- 52 Tråдавskärare vid frontkåpan
- 53 Anslutning till förlängningsbord
- 54 Hål för stoppningsring
- 55 Syfotsspak
- 56 BSR-anslutning



Fotpedal

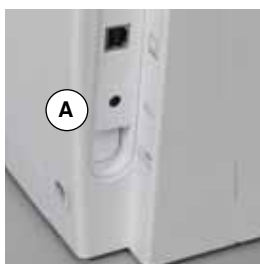

Innan sömnaden

- rulla ut sladden
- sätt in kontakten i avsett urtag **A**
- dra ut sladden till önskad längd och haka i den vid **B** eller **C**

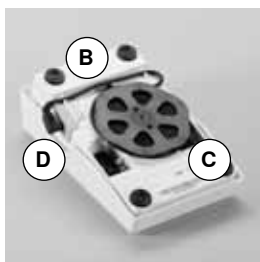

Reglera syhastigheten

Genom att trycka mer eller mindre på pedalen regleras syhastigheten.

Sänka eller höja nålen

- tryck till med hälen baktill på fotpedalen för att sänka eller höja nålen

Efter sömnaden

- linda sladden runt spolen
- sätt in kontakten vid **D**

Förlängningsbord

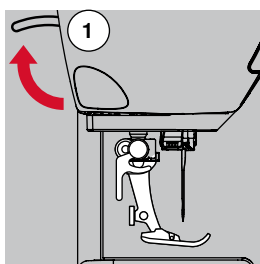

- vrid handhjulet (se sidan 11)
- ▶ nålen höjs
- lyft syfotsspaken 1
- ▶ syfoten höjs

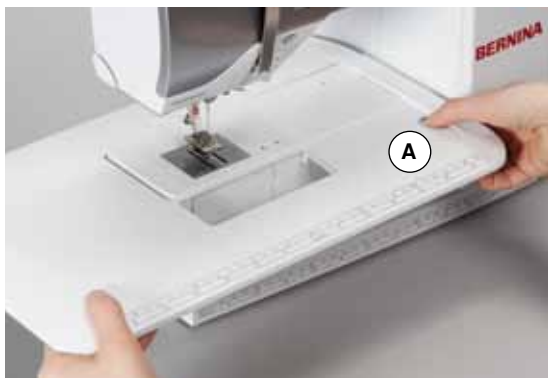

Förlängningsbordet förstärkar arbetsytan.

Montera förlängningsbordet

- höj nål och syfot
- skjut bordet åt höger rakt över friarmen tills det snäpper in

Ta bort förlängningsbordet

- höj nål och syfot
- tryck knappen **A** nedåt
- dra förlängningsbordet åt vänster



Kantlinjal

- tryck på frigöringsknappen och skjut in den från höger eller vänster i skåran av förlängningsbordet

Kan förflyttas längs med hela förlängningsbordet.

Knäspak (FHS = Fri-Hands-System)



Syfoten höjs eller sänks med knäspaken.

Montering av knäspaken

- sätt in knäspaken i avsett uttag

Höja/sänka syfoten

- tryck på knäspaken åt höger med knäet

Man skall kunna använda knäspaken i normal arbetsställning.

- ▶ syfoten höjs och mataren sänks på samma gång, trådspänningen är lossad
- Mataren höjs så fort första stygnet sys.



En auktoriserad BERNINA återförsäljare kan justera knäspakens position i sidled om det behövs.

Trådrullshållare stående

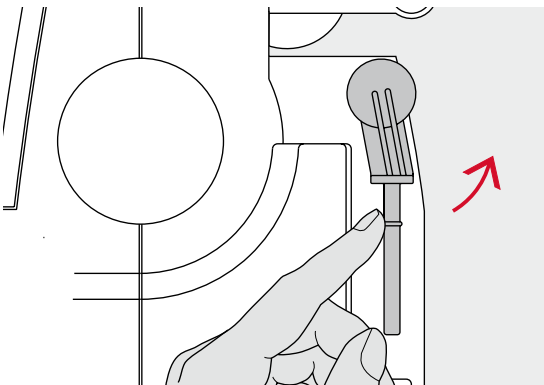

Den lodräta trådrullshållaren finns på sidan bakom handhjulet.

Den behövs om man ska sy med flera trådar, t.ex. vid användning av tvillingnål osv. och kan även användas för spolning under sömnaden.

- vrid trådrullshållaren uppåt tills det klickar till

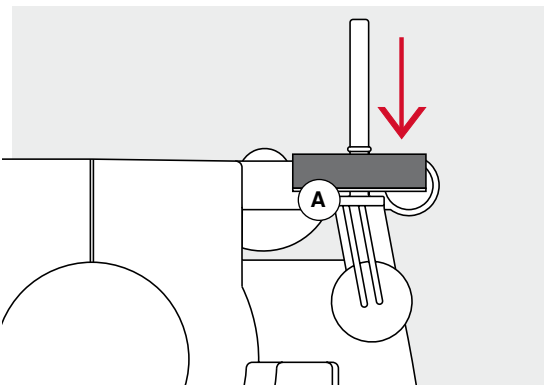

- montera skumplastdynan **A** på alla trådrullshållare så att trådrullen har tillräckligt fäste

Spola undertråd

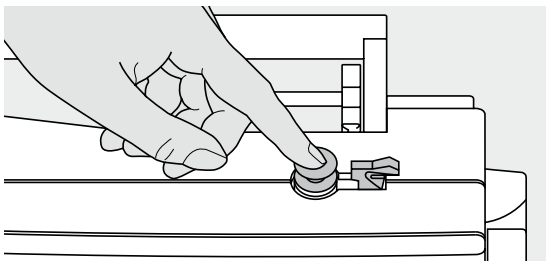

- sätt på sydatorn «I»
- placera en tom spole på spoltappen

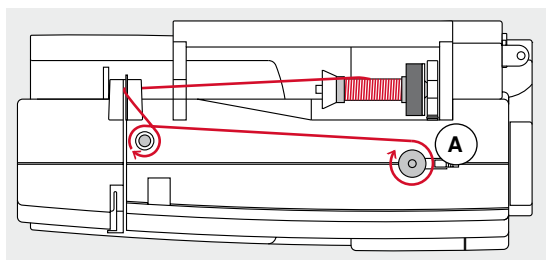

- montera skumplastdynan på trådrollshållaren
- placera trådrollen på trådrollshållaren
- sätt dit en lämplig spolbricka
- trä tråden i pilriktningen från trådrollen in i den bakre trådledaren och linda den sedan runt förspänningen för spolning
- snurra tråden runt spolen två eller tre gånger
- dra trådresten över trådavskäraren **A** och skär av den



Lämplig spolbricka

Trådrollens diameter ska vara lika med brickans storlek. Det ska inte finnas något mellanrum mellan spolbrickan och trådrollen.

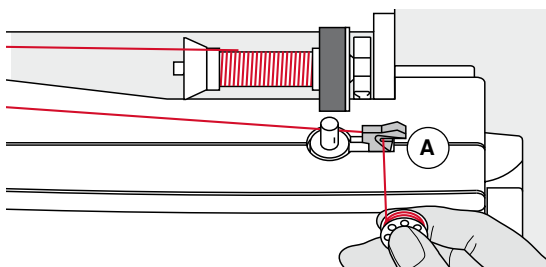

- tryck spolspaken **A** mot spolen
- ▶ spolningen startar automatiskt
- ▶ när spolen är full, upphör spolningen automatiskt
- tag ut spolen och
- dra tråden över trådavskäraren **A** och skär av den

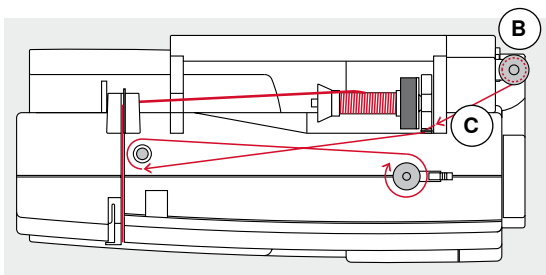

Spola under sömnad

- montera skumplastdynan på den lodräta trådrollshållaren **B**
- placera trådrollen på den lodräta trådrollshållaren
- trä tråden i pilriktningen genom öljetten **C** och
- led den runt förspänningen för spolning

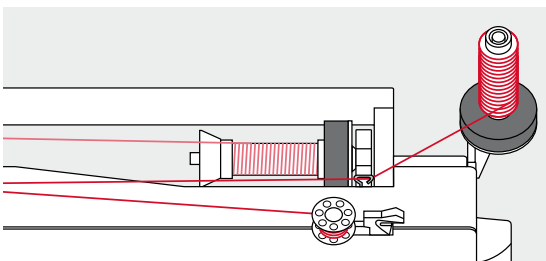

Nästa steg för spolning följ instruktion ovan.

Lägga i spolen/trå undertråden

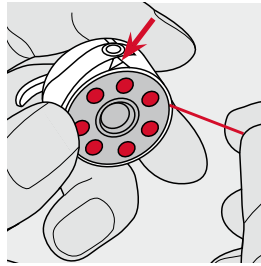
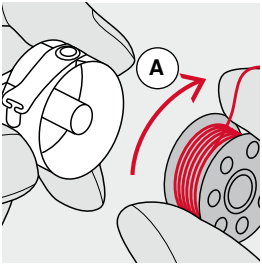

- sätt i spolen med trådändan åt höger (så att tråden är uppspölad medsols) **A**
- dra tråden från höger till jacket

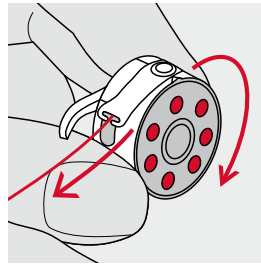
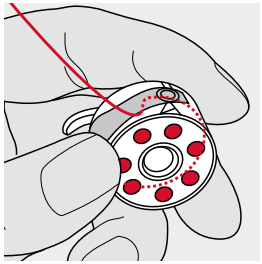

- dra tråden åt vänster ner i jacket under fjädern och
- lägg den i den T-formade öppningen på fjädern
- dra i tråden
- ▶ spolen ska snurra medsols

Byta spolkapsel

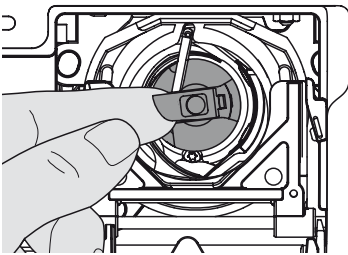

Ta bort spolkapseln

- höj nålen
- stäng av sydatorn «0»
- öppna griparluckan
- ta tag i spolklaffen
- tag ur spolkapseln

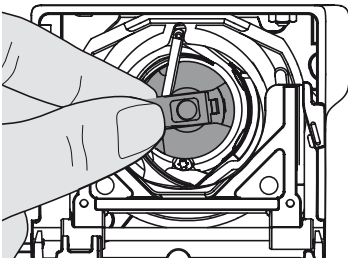

Sätt i spolkapseln

- håll i spolklaffen
- Spolkapselns finger **A** visar uppåt.
- sätt i spolkapseln tills den hakar i

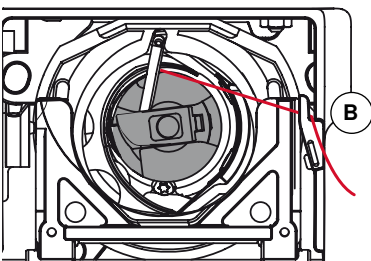
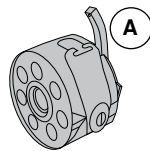

Undertrådskniv

- dra tråden över trådavskäraren **B** och skär av den
- stäng griparluckan



Undertråden behöver inte hämtas upp, eftersom den kvarvarande trådbiten räcker till för att börja sy.

Trädning av övertråden

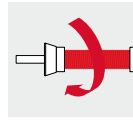

- höj nål och syfot
- stäng av sydatorn «0»
- montera skumplastdynan på trådrollshållaren
- placera trådrollen på spolhållaren så att tråden lindas av medsols
- sätt på en lämplig spolbricka

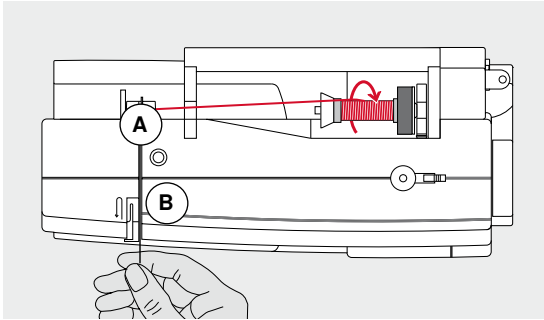

- håll i tråden och för den genom den bakre trådledaren **A**
- för tråden framåt in i skåran vid övertrådsspänningen **B**

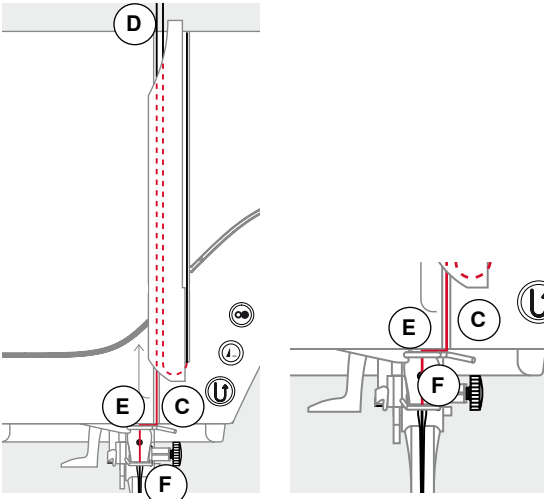

- led tråden nedåt längs högersidan av trådtilldragarskyddet och runt punkt **C**
- led tråden uppåt vid vänstersidan av trådtilldragarskyddet runt punkt **D** (trådtilldragare)
- led tråden nedåt genom trådledarna **E** och **F**
- trä nålen (se sidan 18)



Lämplig spolbricka

Trådrollens diameter ska vara lika med brickans storlek. Det ska inte finnas något mellanrum mellan spolbrickan och trådrollen.

Byta nål

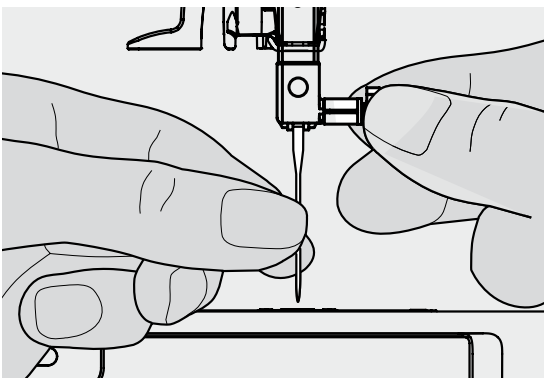

Ta bort nålen

- höj nålen
- sänk eller ta bort syfoten (se sidan 12)
- stäng av sydatorn «0»
- lossa nålskruven
- dra nålen nedåt och ta bort den

Sätt i nålen

- håll nålen med flata sidan bakåt
- för upp den så högt det går i nålhållaren
- dra åt nålskruven

Trädning av tvillingnål

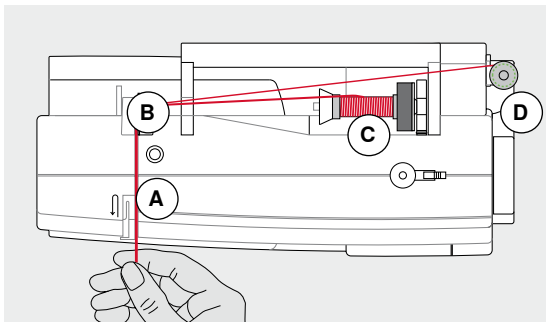

Trä första tråden/nålen

- stäng av sydatorn «0»
- sätt i tvillingnålen
- höj nål och syfot
- montera skumplastdynan på den liggande trådrollshållaren
- placera trådrollen **C** på den liggande trådrollshållaren
- sätt dit en lämplig spolbricka
- håll i tråden och för den genom den bakre trådledaren **B**
- för tråden framåt in i skåran och förbi spännbrickans **A högra** sida
- led tråden som vanligt fram till nålen och
- trä **högra** nålen för hand

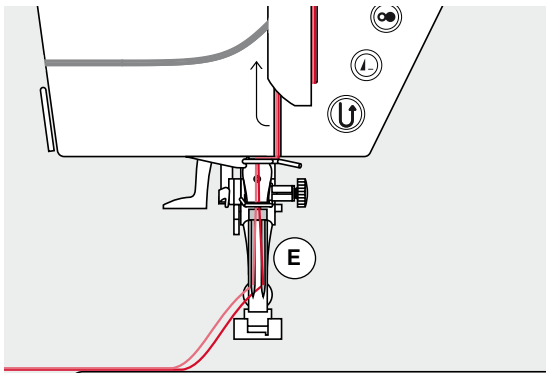

Trä andra tråden/nålen

- montera skumplastdynan på den lodräta trådrollshållaren
- placera den andra trådrollen **D** på den lodräta trådrollshållaren
- håll i tråden och för den genom den bakre trådledaren **B**
- för tråden framåt in i skåran och förbi spännbrickans **A vänstra** sida
- led tråden som vanligt fram till nålen och
- trä **vänstra** nålen för hand

Trådarna **E** får inte sno ihop sig.



Montera alltid en skumplastdyna vid användning av den lodräta trådrollshållaren.

Trä Trillingnål

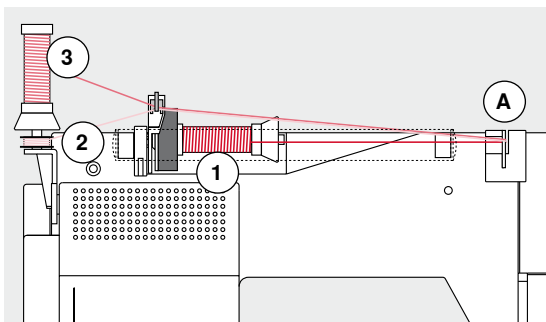

Det behövs två trådullar och en uppspolad undertrådsspole.

- sätt i trillingnålen
- placera en trådulle **1** på den liggande trådrollshållaren
- placera undertrådsspolen **2** och den andra trådullen **3**, separerade genom en spolbricka, på den lodräta trådrollshållaren (båda spolarna ska snurra åt samma håll)
- trä som vanligt och
- för **två** trådar förbi på spännbrickans **A vänstra** sida och den **tredje** förbi på dess **högra** sida
- led trådarna som vanligt fram till nålen
- trä varje nål för hand



Med den extra metall- och sidentrådsöljetten (extratillbehör) förbättras trådvindningen hos de två över varandra liggande trådullarna.

Trä nålen

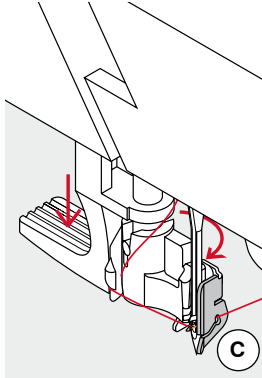
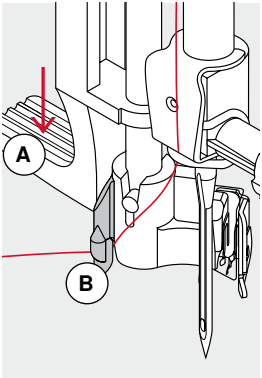

Höj nålen genom att trycka en gång på fotpedalen (1 stygn).

- höj nålen
 - sänk syfoten
 - stäng av sydatorn «0»
 - led tråden vänster bakåt
 - tryck spaken **A** nedåt och håll i den
 - led tråden runt kroken **B** åt höger framför nålen
- sätt in tråden framifrån i ledaren **C** tills den fastnar i den lilla metallkroken

- släpp spaken **A**
- ▶ nålen är trådd
- dra tråden bakåt och

- dra tråden under syfoten och över tråдавskäraren vid frontkåpan **D**, skär av den
- Tråden lossnar automatiskt vid början av sömnaden.

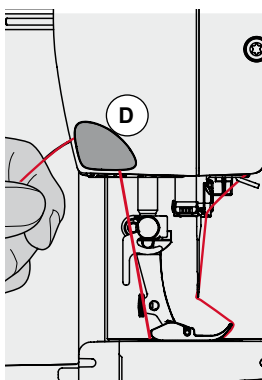
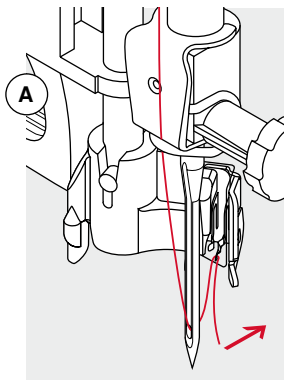

Byte av syfotssula

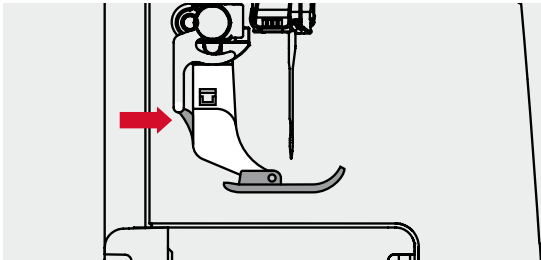

Ta bort syfotssulan

- höj nålen och syfoten
- stäng av sydatorn «0»
- tryck på knappen på syfotsfästet
- ▶ syfotssulan lossnar

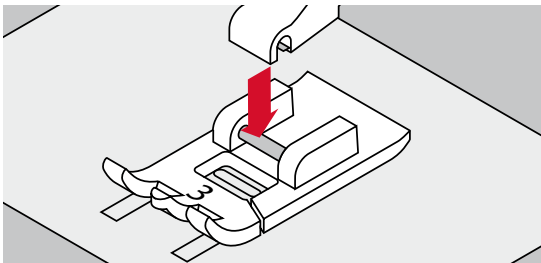

Sätta på syfotssulan

- placera syfotssula under fästet
- tappen ska ligga under öppningen i fästet

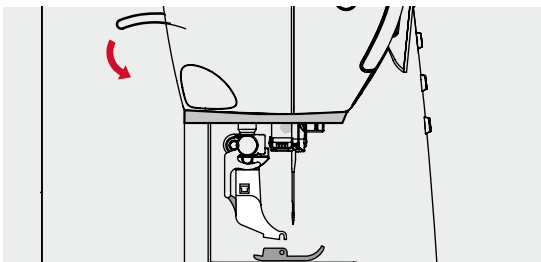

- sänk syfotsspaken
- ▶ sulan sätts fast

Byte av syfot

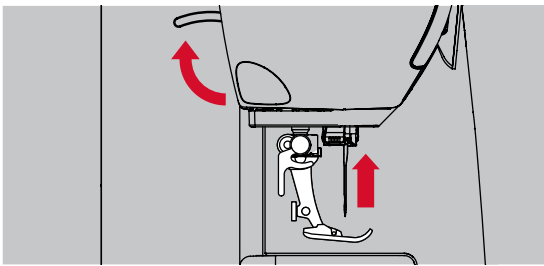

Ta bort syfot

- höj nål och syfot
- stäng av sydatorn «0»

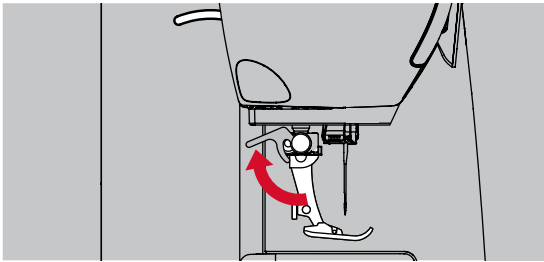

- lyft syfotsspaken
- dra foten nedåt och ta bort den

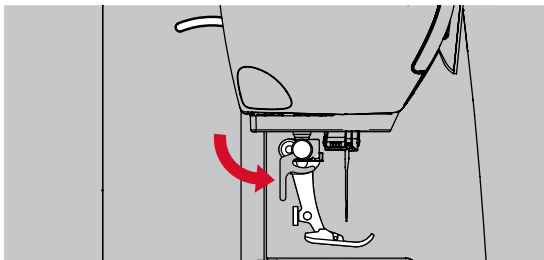

Fastsättning av syfoten

- för syfoten uppåt på konen
- tryck ner syfotsspaken

Stygnplåt

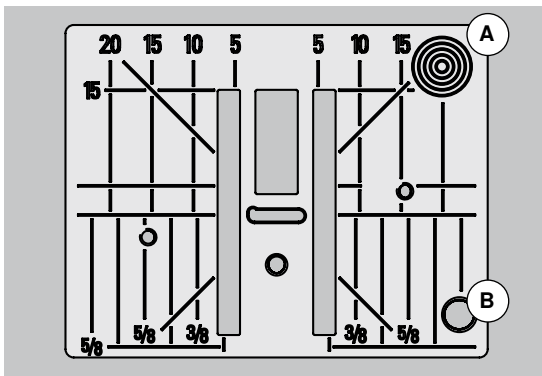

Stygnplåtsmarkeringar

- stygnplåten är märkt med vertikala, horisontala och diagonala streck i **mm** och **inch**
- markeringarna är till hjälp vid sömnad, t.ex. exakt kantstickning osv.
- horisontella markeringar är bra hjälp när man syr knapphål, hörn etc.
- diagonala markeringar är till hjälp vid kviltning
- nålpenetreringspunkten är vid position «0» (= nålposition i mitten)
- de vertikala markeringarna anger avståndet från nål till markering
- mm/tum-måtten är markerade på höger och vänster sida, syftande på nålpositionen i mitten

Ta bort stygnplåten

- tryck «Matar»-knappen (se sidan 11)
- ▶ mataren sänks
- stäng av sydatorn «0»
- ta bort syfot och nål
- tryck ner stygnplåtens bakre högra hörn **A** tills den lossnar ur sitt läge
- ta bort stygnplåten

Sätt i stygnplåten

- placera stygnplåten över öppningen **B**
- tryck ner den tills den klickar på plats
- tryck «Matar»-knappen
- ▶ mataren höjs så fort första stygnet sys

Trådspänning

Optimal övertrådsspänning ställs in på BERNINA-fabriken och sydatorn provsys. Till detta används Metrosene-/Seralon tråd styrka 100/2 (Mettler, Switzerland) till både över- och undertråd.

Används annan tråd eller broderitråd, kan det uppträda avvikelser från den optimala trådspänningen. Därför kan trådspänningen behöva justeras beroende på tyg och mönster, för att uppnå bästa sömresultat.

Exempel:

	Trådspänning	Nål
Metalltråd	ca. 3	90
Monofilamenttråd	ca. 2-4	80

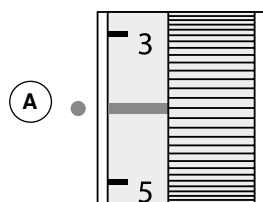

Grundinställning

- den normala trådspänningen är inställd, då justeringsrattens röda linje står mitt för punkten **A**
- trådspänningen behöver inte ändras vid vanligt tyg
- vid speciella sömnadsarbeten kan trådspänningen anpassas till materialet med justeringsratten

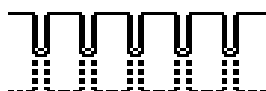

Perfekt stygnbildning

Stygnbildningen ligger i materialet.



Övertrådsspänningen är för stram

Undertråden dras upp till tygets rätsida.

- minska övertrådsspänningen, vrid justeringsratten till 3-1



Övertrådsspänningen är för lös

Övertråden dras ner till tygets avigsida.

- öka övertrådsspänningen, vrid justeringsratten till 5-10

Justera syfotstryck

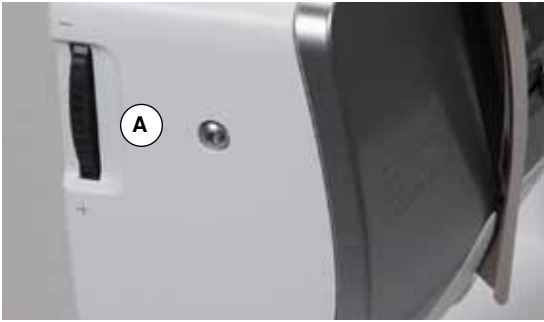

Syfotstrycket ställs in med syfotstryck-ratten **A** vid frontkåpans vänstra sida.

Syfotstryck

Standard = 46

- ▶ grundinställningen syns alltid
- för vanliga tyger

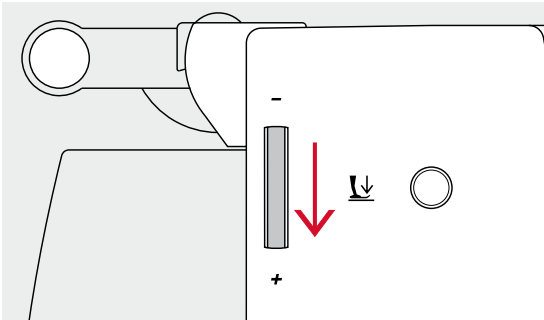

Öka syfotstrycket

- för fast vävda material, t.ex. jeansstyg
- tyget matas bättre

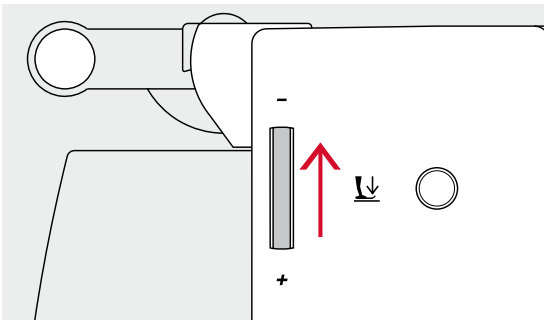

Minska syfotstrycket

- till jersey material, löst stickade material
- tyget dras inte vid sömnaden
- minska syfotstrycket endast så mycket att tyget fortfarande matas

Matare

Mataren sömnad/urkopplad



«Matar»-knapp **A** i linje med kåpan.
▶ mataren är i sömnadsläge

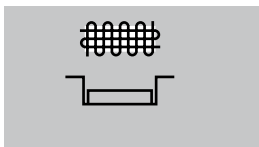

«Matar»-knapp **A** nedtryckt.
▶ mataren är urkopplad
Används vid frihandssömnad (stoppning, broderi, kviltning mm).

Matare och tygmatning

För varje stygn förflyttar sig mataren ett steg framåt. Steglängden beror på vilken stygnlängd som valts.

Vid mycket korta stygn är också steglängden kort. Tyget under syfoten matas relativt sakta bort, även vid hög hastighet. Knapphål, plattsöm och andra dekorsömmar sys alltid med väldigt kort stygnlängd.

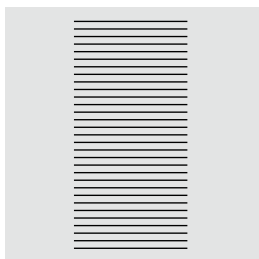

Låt tyget matas jämnt!

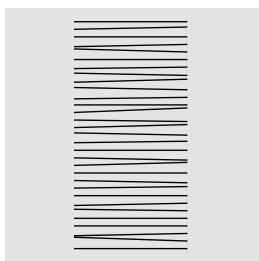
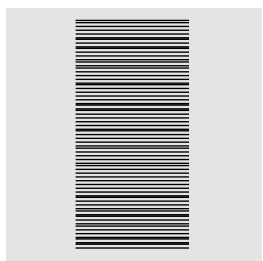

VARNING!

Vid dragning eller tillbakahållning av tyget kan nålen och stygnplåten skadas.

Dragning eller tillbakahållning av tyget resulterar i ojämna sömmar.

Viktiga fakta om tråd och nålar

Tråd

Tråd skall väljas till det den skall användas till. För ett perfekt syresultat, spelar trådkvaliteten en stor roll. Att använda kvalitetstråd av kända märken rekommenderas.

Bomullstråd

- bomullstråd har fördelen att vara av naturfibrer och passar därför speciellt bra till att sy i bomullstyg med
- om bomullstråd är merceriserad blir den lite blank och bibehåller sina egenskaper vid tvättning

Polyestertråd

- polyestertråd är mycket slitstark och färgbeständig
- polyestertråd är mera töjbar än bomullstråd och rekommenderas för sömmar som skall vara starka och elastiska

Rayon-/viskostråd

- rayon-/viskostrådar har fördelen att vara av naturfibrer och visar upp en hög glans
- rayon-/viskostrådar passar speciellt bra till dekorsömmar då en snyggare effekt uppnås

Nål, tråd och tyg

VARNING!

Kontrollera att nålen är oskadd.

Goda råd: Byt nål vid början av ett nytt syobjekt. En skadad nål skadar inte bara tyget utan även sydatorn.

Var noggrann när du väljer nål och tråd så att de passar ihop.

Rätt nålstorlek beror inte endast på vald tråd utan även till vilket tyg den skall användas till. Tygtjockleken och tygmaterialet bestämmer vilken nålstorlek och vilken nålspets som skall användas.

Nål, tråd

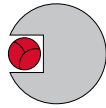

Rätt kombination nål/tråd

För att kunna sy optimalt skall tråden löpa friktionsfritt i skåran på nålens framsida.

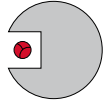

Tråden är för tunn eller nålen för tjock

Tråden har för stort utrymme i nålskåran som kan orsaka hoppstyggn och skada på tråden.

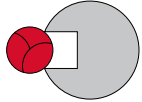

Tråden är för tjock eller nålen för tunn

Tråden gnids på skårans kanter och kan komma i kläm. Tråden slits av.



Vägledning

Material och tråd

Nålstorlek

lätta tyger:

tunn tråd (stopptråd, broderitråd)

70-75

mellantjocka tyger:

normaltråd

80-90

tjocka tyger:

sytråd (kviltråd, sticktråd)

100, 110, 120

130/705 H-S/70

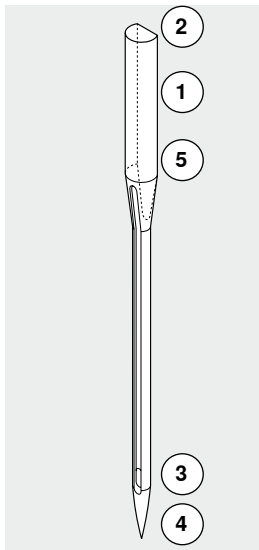

1 130 Kolvlängd







2 705 Platt kolv

3 H Nålhals

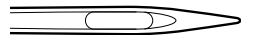
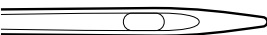
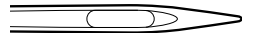
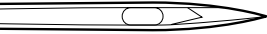
4 S Nålspets (här t.ex. mellanstor kulspets)

5 70 Nålstorlek (kolv grovlek)

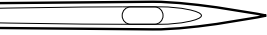
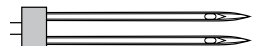
Översikt nålar

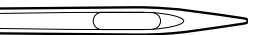
<p>Universal 130/705 H/60-100</p>  <p>normal spets, lätt rundad</p> <p>för nästan alla natur- och syntetmaterial (vävda och stickade)</p>	<p>Metafil 130/705 H-MET/75-80 eller H-SUK/90-100</p>  <p>stort öga</p> <p>sömnad med metalltråd</p>
<p>Jersey/Trikå 130/705 H-S, H-SES, H-SUK/70-90</p>  <p>kulspets</p> <p>Jersey, tricot, stick-, stretchmaterial</p>	<p>Cordonnet (stickning) 130/705 H-N/80-100</p>  <p>liten kulspets, långt öga</p> <p>stickningar med tjock tråd</p>
<p>Läder 130/705 H-LL, H-LR/90-100</p>  <p>med skärande spets</p> <p>alla typer av läder, vinyl, läderimitationer, plast, vaxade tyger</p>	<p>Vingnål (fällsömsnål) 130/705 HO/100-120</p>  <p>bred nål (vingnål)</p> <p>fällsöm</p>
<p>Jeans 130/705 H-J/80-110</p>  <p>tunn spets</p> <p>mellantjocka material t.ex. jeans, canvas, blåståll</p>	<p>Dubbel vingnål 130/705 H-ZWI-HO/100</p>  <p>för specialeffekter vid hålsömsbroderi</p>
<p>Microtex 130/705 H-M/60-90</p>  <p>extra tunn spets</p> <p>mikrofibermaterial och silke</p>	<p>Tvillingnål 130/705 H-ZWI/70-100</p>  <p>nålavstånd: 1.0/1.6/2.0/2.5/3.0/4.0</p> <p>synliga fällor i stretchmaterial, biesen, dekorsömnad</p>
<p>Kvilt 130/705 H-Q/75-90</p>  <p>tunn spets</p> <p>raksöm och laskning/kantstickning</p>	<p>Trillingnål 130/705 H-DRI/80</p>  <p>nålavstånd: 3.0</p> <p>synliga fällor i stretchmaterial; dekorsömnad</p>
<p>Broderi H-SUK/70-90</p>  <p>stort öga, något rundad spets</p> <p>broderi på alla natur- och syntetmaterial</p>	

Översikt «Funktions»-knappar sydator



Sömval

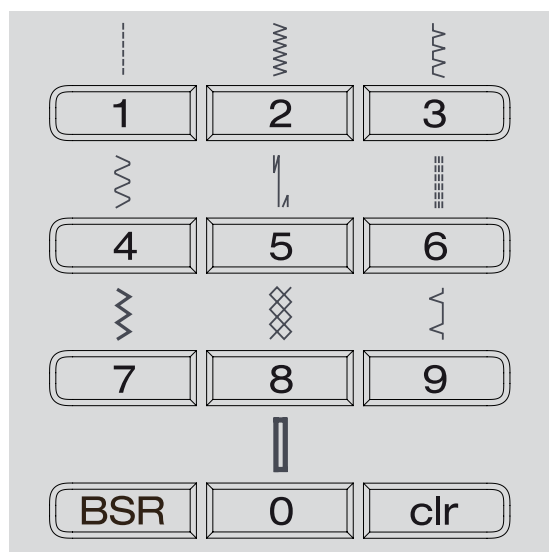

«Direktvals»-knappar

- välj önskad söm med motsvarande «Direktvals»-knappar
- ▶ sömnen med numret och grundinställningen av stygnlängden och stygnbredden visas på displayen

Tryck «Direktvals»-knappen 0 för att välja sömnumret 51 (standardknapphål).

Sömkategori



- tryck «Home»-knappen
- välj önskad sömkategori i huvudmenyn med «Navigations»-knapparna (se sidan 29)
- bekräfta med «OK»-knappen

Individuell justering

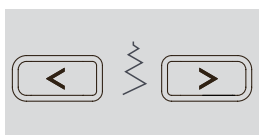

Ändra stygnbredden

- tryck vänstra knappen
- ▶ sömmen blir smalare
- tryck högra knappen
- ▶ sömmen blir bredare
- håll knappen inne
- ▶ snabb förflyttning

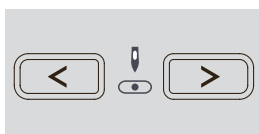

Ändra nålpositionen

- tryck vänstra knappen
- ▶ nålen flyttas åt vänster
- tryck högra knappen
- ▶ nålen flyttas åt höger
- håll knappen inne
- ▶ snabb förflyttning

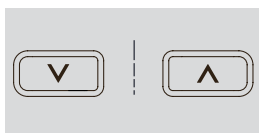

Justera stygnlängden

- tryck vänstra knappen
- ▶ stygnlängden blir kortare
- tryck högra knappen
- ▶ stygnlängden blir längre
- håll knappen inne
- ▶ snabb förflyttning

«Funktions»-knappar sydator



Översikt «Funktions»-knappar



«Back»-knapp

tillfälligt:

- tryck knappen
- sydatorn syr bakåt tills knappen släpps

Användningar:

- programmera knapphållslängd
- programmera stoppningsprogram längden
- växla i raksöm-fästprogrammet nr. 5
- manuell fästning i början och i slutet av en söm
- för att fästa i Quilters Fästprogram nr. 1324

permanent:

- tryck knappen i stannat läge tills det hörs en ton och
 - ▶ symbolen visas på displayen
 - ▶ sydatorn syr vald söm bakåt
- avsluta återgåfunktionen: tryck knappen i stannat läge tills det hörs en ton
 - ▶ symbolen visas inte längre på displayen



«Mönstersluts/Mönsterupprepnings»-knappen

- tryck knappen under sömnaden
 - ▶ sydatorn stannar i slutet av det aktiva enkelmotivet eller av den aktiva delen av en sömkombination (i minnet)
- tryck knappen innan sömnaden 1-9x
 - ▶ på displayen visas meddelandet mönsterslut med motsvarande numret

Ett enkelmotiv eller en sömkombination sys lika många gånger som siffran visar.



«Start/Stop»-knapp

- starta och stanna sydatorn vid drift **med** och **utan** fotpedal
- starta och stanna BSR-funktionen medan BSR-foten är monterad och ansluten

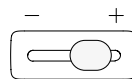

Hastighetsreglering

- syhastigheten regleras steglöst med hastighetsreglaget
- vid spolning av undertråden kan i stannat läge spolhastigheten regleras



«Home»-knapp

- tryck knappen
- ▶ huvuddisplayen öppnas

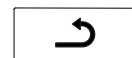

«Tillbaka»-knapp

- bläddra tillbaka en sida
- Undantag:
- dekorsömmar
 - alfabet

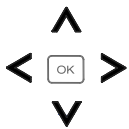

«Navigations»-knapparna vänster/höger/ner/upp

Välj någonting i de olika menyerna.

- håll knappen inne = rulla genom menyn
- rulla med vänster/höger/ner/upp knapparna genom sömkategorierna



«OK»-knapp

Bekräfta valet.



«Nålstopp»-knapp

I grundinställningen visar pilen uppåt.

- tryck knappen
 - ▶ nålen höjs eller sänks
- håll inne knappen länge:
 - ▶ nålen sänks
 - ▶ pilen på displayen visar neråt
 - ▶ sydatorn stannar med nålen nere
- tryck igen länge på knappen:
 - ▶ nålen höjs
 - ▶ pilen på displayen visar uppåt
 - ▶ sydatorn stannar med nålen uppe



«Fästfunktions»-knapp (3 fäststygn)

- tryck knappen innan du börjar sy
 - ▶ enkelmotivet eller sömkombinationen fästs i början
- tryck knappen under sömnaden av enkelmotivet
 - ▶ enkelmotivet fästs vid slutet
 - ▶ sydatorn stannar
- tryck knappen under sömnaden av en sömkombination
 - ▶ sömkombinationen fästs vid slutet
 - ▶ sydatorn stannar



Nålstopp-position uppe och «Back»-knappen

Om «Back»-knappen trycks under sömnad eller efter det att du har stannat, vid programmerad nålstopp-position uppe (t.ex. sick-sack), syr sydatorn ytterligare 1 stygn framåt innan den ställer om till bakåtsömnad.



Nålstopp-position nere och «Back»-knappen

Om «Back»-knappen trycks efter det att du har stannat, vid programmerad nålstopp-position nere (t.ex. sick-sack), ställer sydatorn direkt om till bakåtsömnad.



«Spegelvänds»-knapp (vänster/höger)

- tryck knappen
- ▶ vald som sys spegelvänt



«Mönsterstart»-knapp

- tryck knappen
- ▶ vald som eller program sätts på mönsterstart



«Balans»-knapp

Utjämna framåt- och bakåtsydda sömmar.



«BSR»-knapp

Genom att trycka knappen vid ansluten BSR-syfot väljs BSR-läget 1 eller 2.

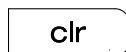

«clr»-knapp

- tryck knappen kort
- ▶ den aktiva sömmens temporära syinställningar återställs till grundinställningen
- ▶ valda funktioner försvinner
- tryck knappen tills det hörs en ton
- ▶ den aktiva sömmens sparade syinställningar återställs till grundinställningen
- ▶ valda funktioner försvinner

Undantag:

- nålstopp ner/upp

Översikt display

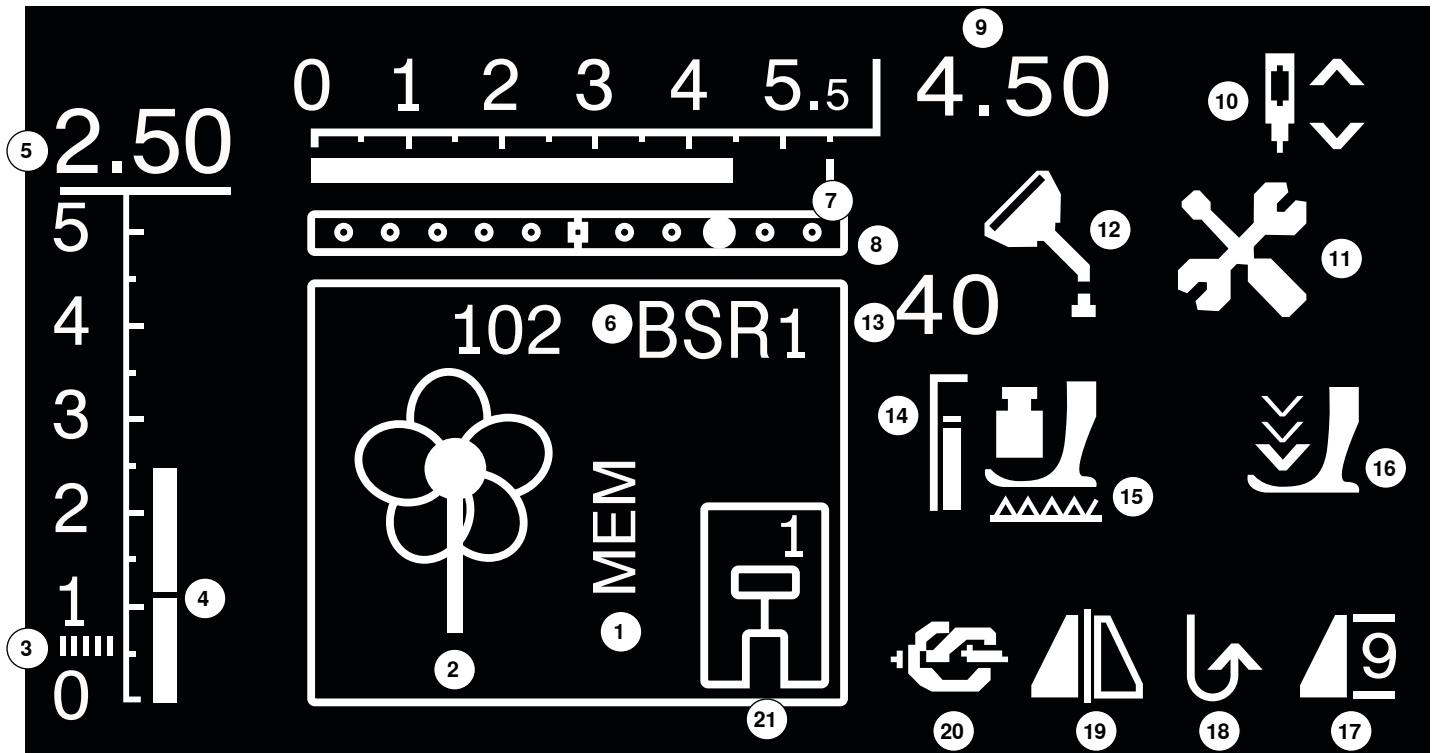

- 1 «MEM»-visning av sparade sömmar
- 2 Söm: grafisk och numerisk
- 3 Satinsöm/plattsöm: tätt, kort sick-sack
- 4 Styglängd: grundinställning
- 5 Styglängd: effektivt värde
- 6 BSR: visar BSR-lägena 1 eller 2
- 7 Stygnbredd: grundinställning
- 8 Nålposition: 11 möjligheter
- 9 Stygnbredd: effektivt värde
- 10 Nålstopp ner/upp: stannar vanligtvis uppe/i BSR-läget 1 nere, i BSR-läget 2 uppe
- 11 Servicesymbol: visas när sydatorn ska lämnas in för service till en auktoriserad BERNINA-återförsäljare
- 12 Rengöringssymbol: visas när sydatorn ska rengöras/smörjas
- 13 Syfotstryck: visas vid justeringen av syfotstrycket
- 14 Syfotstryck: grundinställning
- 15 Matarsymbol: meddelande om mataren är urkopplad eller ej
- 16 Pil- och syfotssymbol: visas när syfoten är uppe och sydatorn sätts igång
- 17 Mönsterstart/-slut/-upprepning
- 18 Bakåtsömnad permanent
- 19 Spegelvändning: vänster/höger
- 20 Fästfunktion
- 21 Syfotsindikator: visar lämplig syfot till vald söm

Huvudmenyn



- tryck «Home»-knappen

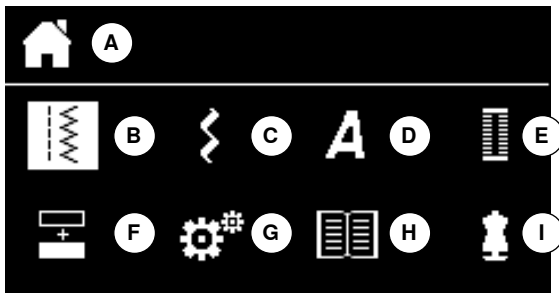

- A Display visar vald meny
 - B Nyttosömmar
 - C Dekorsömmar
 - D Alfabet
 - E Knapphål
 - F Kombiläge
 - G Setup-program
 - H Vägledning
 - I Syguide
- välj med «Navigations»-knapparna önskad meny
 - bekräfta med «OK»-knappen

Undermenyn t.ex. nyttosömmar



- tryck «Home»-knappen

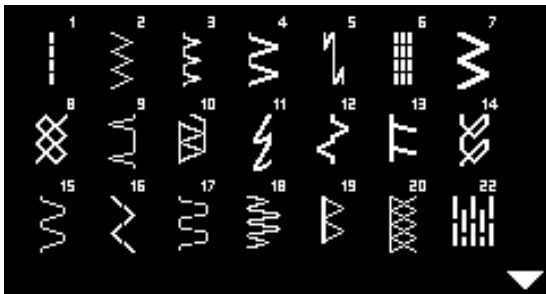

- välj med «Navigations»-knapparna «Nyttosömmar»
- bekräfta med «OK»-knappen
- välj med «Navigations»-knapparna önskad söm
- bekräfta med «OK»-knappen

Systeminställningar

Setup-program



- tryck «Home»-knappen



- välj med «Navigations»-knapparna «Setup-program»-fältet
- bekräfta med «OK»-knappen



Översikt «Setup»-display

- 1 Displayinställningar
- 2 Information
- 3 Smörja sydatorn
- 4 Grundinställning
- 5 Beeper för BSR

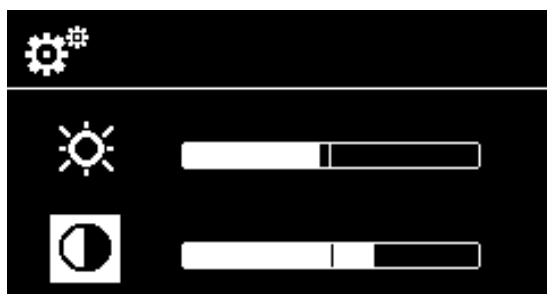

Ljusstyrka och kontrast

- välj med «Navigations»-knapparna ner/upp önskat fält
- tryck «OK»-knappen
- ändra ljusstyrkan eller kontrasten med «Navigations»-knapparna vänster/höger

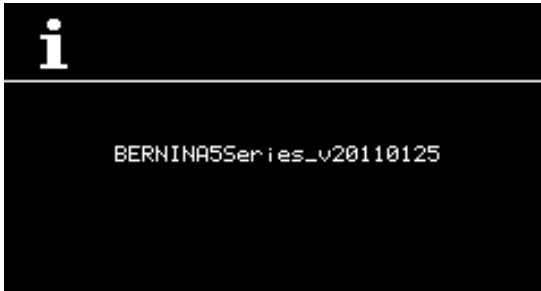

Softwareversion

Sydatorns aktuella software version visas.



Smörja sydatorn

- ▶ symbolen visas när det har sytts 360'000 stygn på sydatorn
- välj med «Navigations»-knapparna «?»-fältet
- tryck «OK»-knappen
- ▶ en animation visar hur sydatorn ska smörjas
- välj efter smörjningen med «Navigations»-knapparna «Smörjnings»-fältet
- tryck «OK»-knappen
- räknaren under «Smörjnings»-fältet ställs på 0



Grundinställning

- tryck «OK»-knappen
- ▶ alla syinställningar återställs till grundinställningen



Beeper för BSR

- välj vänstra fältet
- bekräfta med «OK»-knappen
- ▶ beeper är inkopplad
- välj högra fältet
- bekräfta med «OK»-knappen
- ▶ beeper är urkopplad

Vägledning



- tryck «Home»-knappen
- välj med «Navigations»-knapparna «Väglednings»-fältet

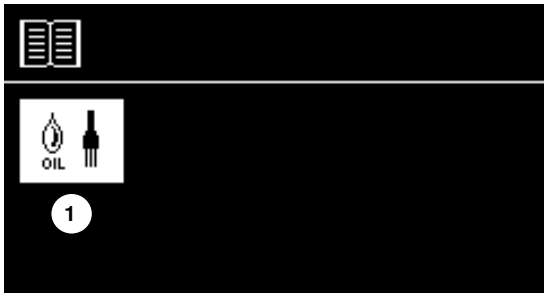

- 1 Smörja sydatorn
- bekräfta med «OK»-knappen



- En animation visar hur sydatorn ska rengöras och smörjas.
- tryck två gånger på «Tillbaka»-knappen
 - ▶ huvuddisplayen visas

Syguide

Syguiden ger information och rekommendationer till sömnadsarbeten. Efter valet av tyg och önskad syteknik visas förslag till lämplig söm, syfot, syfotstryck och trådspänning.



- tryck «Home»-knappen
- välj «Syguiden» med «Navigations»-knapparna
- bekräfta med «OK»-knappen

- välj med «Navigations»-knapparna ett material
- bekräfta med «OK»-knappen

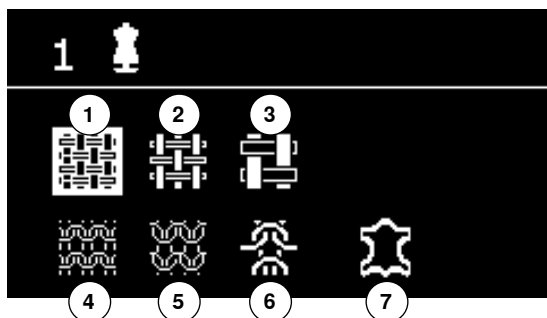

Material

- 1 Lätt vävda tyger
- 2 Mellantjockt vävda tyger
- 3 Tjockt vävda tyger
- 4 Lätta stickade tyger
- 5 Mellantjocka stickade tyger
- 6 Tjocka stickade tyger
- 7 Läder/vinyl

- välj med «Navigations»-knapparna en syteknik
- bekräfta med «OK»-knappen
- ▶ rekommendationer visas

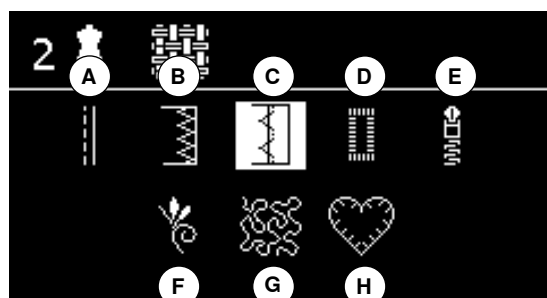

Tekniker

- A Sömmar
- B Overlock
- C Osynlig fällsöm
- D Knapphål
- E Blixtlås
- F Dekorsöm
- G Frihandssömnad
- H Applikation

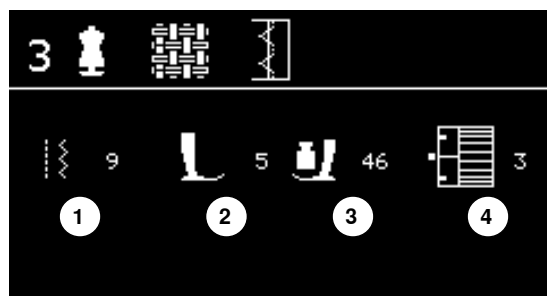

Rekommendationer

- 1 Sömnummer
- 2 Syfot
- 3 Syfotstryck
- 4 Trådspänning

Balans

Nytto/Dekorsömmar

Sydatorn blir testad och ställs in optimalt innan den lämnar BERNINA-fabriken. Olika material, trådar och mellanlägg kan påverka de programmerade sömmarna så att de inte sys perfekt. Detta kan justeras med den elektroniska balansen så att stygnbildningen korrigeras för att passa tyget där det behövs.



- tryck «Balans»-knappen

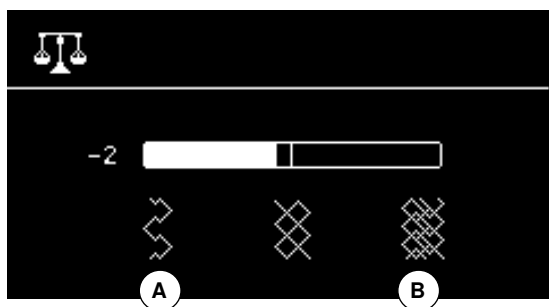

Korrigerar nytto-/dekorstygn

- tryck vänstra «Navigations»-knappen
 - ▶ sömmen dras isär **A** (max. 20 steg)
- tryck högra «Navigations»-knappen
 - ▶ sömmen skjuts ihop **B** (max. 20 steg)
- tryck «Balans»- eller «Tillbaka»-knappen
 - ▶ balans displayen stängs
 - ▶ ändringarna är sparade
- tryck «clr»-knappen
 - ▶ balansen återställs till grundinställningen

Översikt nyttosömmar

**Raksöm**

För ej töjbara material; alla typer av raksömsarbeten, t.ex. sömmar, toppstickning, sy i blixtlås

**Rynksöm**

Passar de flesta material; rynkning med resår, kant-mot-kantsömmar, dekorsömmar

**Sick-sacksöm**

Sick-sack-sömnad som överkastning av sömsmåner, sy på resår och spets

**Stretch-overlocksöm**

För mellantjocka stickade material, frotté och handduksväv; overlocksömmar, flata omlottsömmar

**Vari-overlock**

För tunn jersey, stretch-overlocksömmar, fållar och elastiska sömmar

**Jerseysöm**

Till jersey material; synliga sömmar på t.ex. damunderkläder, tröjor, lagning på jersey

**Bågsöm**

För de flesta material; lagning, lappning, kantförstärkning osv.

**Universalsöm**

För tjocka fasta material t.ex. filt och läder; flata omlottsömmar, synliga sömmar, sy på resår, dekorsömmar

**Fästprogram**

Alla fasta material; fästa början och slutet med raksömmar

**3-steps sick-sacksöm**

Överkastning och förstärkning av sömsmåner, sy på resår, dekorsöm

**Förstärkt raksöm**

Förstärkta sömmar i fast vävda material, synliga fållar och sömmar

**Lycrasöm**

För lycramaterial, flata omlottsömmar, synliga fållar, förstärkning av sömmar på underkläder

**Förstärkt sick-sacksöm**

Förstärkta sömmar i fast vävda material, synliga fållar och sömmar

**Stretchsöm**

För höglastiska material; öppen söm för sportkläder

**Våffelsöm**

De flesta typer av interlock och mjuka material; synliga sömmar, fållar, sängkläder, vissa typer av lagning

**Förstärkt overlocksöm**

För mellantjocka stickade material och frotté; overlocksöm, flata omlottsömmar

**Osynlig fållsöm**

För de flesta material; osynlig uppfällning; avkantning i mjuk jersey och tunna material, dekorsöm

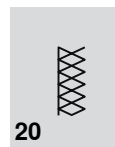
**Stick-overlocksöm**

För stickade material och hand- och maskinstickade projekt; overlocksöm = sy och göra kantavslutning på en gång

**Dubbel overlocksöm**

För alla typer av stickat; overlocksöm = sy och göra kantavslutning på en gång

**Stoppningsprogram**

Automatisk stoppningsprogram på tunna till mellantjocka material

**Super stretchesöm**

För höglastiska material; öppen söm för kläder

**Träckelsöm**

För träckling av sömmar, fållar, kviltar mm.

Välja söm



Genom menyval

- tryck «Home»-knappen



- välj önskad huvudkategori **1-4** med «Navigations»-knapparna

- 1 Nyttosömmar
- 2 Dekorsömmar
- 3 Alfabet
- 4 Knapphål

- bekräfta med «OK»-knappen

- ▶ tillgängliga sömmar visas

Alla andra sömmar kan väljas genom att rulla med «Navigations»-knapparna.

- välj önskat sömnummer med «Navigations»-knapparna

- bekräfta med «OK»-knappen

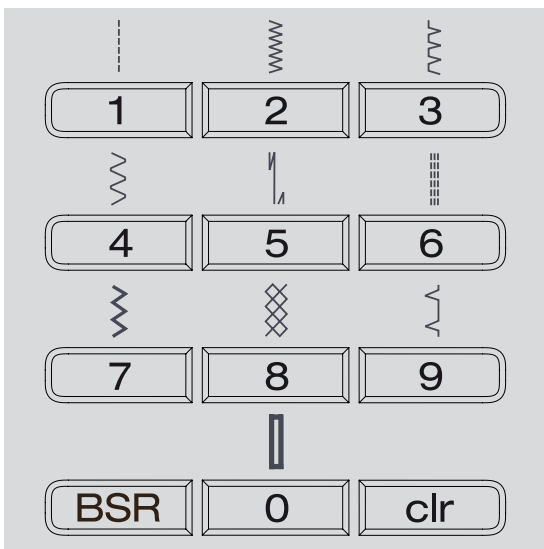

Genom sömnummer

- välj önskat sömnummer med «Direktvals»-knapparna

- ▶ sömnumret och grundinställningen av stygnbredd och stygnlängd visas i displayen

Med «Direktvals»-knappen 0 väljs sömnumret 51 (standardknapphål).

Personligt minne tillfälligt

Justera sömmen individuellt

En söm kan ändras individuellt för att passa tyg och applikation. Ändringarna som beskrivs här passar alla nyttosömmar och många dekorsömmar.

Varje förändring av stygnlängd och stygnbredd sparas automatiskt.

Exempel:

- sy en ändrad söm (t.ex. sick-sack)
- välj en annan söm (t.ex. raksöm) och sy den
- när man går tillbaka till den individuellt ändrade sick-sacksömmen är ändringarna bibehållna

Återgå till grundinställningen

Enstaka sömmar kan återställas manuellt.

- tryck «clr»-knappen eller
- stäng av sydatorn
- ▶ alla sömmars förändringar raderas

Användning:

- för alla sömmar
- särskilt bra vid växlingar mellan sömmar



Det personliga sömminnet kan innehålla ett obegränsat antal sömförändringar (stygnlängd, stygnbredd, nålposition, spegelvändfunktion och balans).

Personligt minne permanent

Grundinställningar som BERNINA-fabriken programmerade kan förändras och sparas och förblir i minnet även om sydatorn stängs av. De ursprungliga grundinställningarna är alltid synliga.

Ändra grundinställningar

- välj söm (t.ex. sick-sack)
- stygnbredd och stygnlängd ändras
- tryck «OK»-knappen
- ▶ förändringarna sparas

Radera förändringar

- tryck «clr»-knappen länge eller
- tryck «Home»-knappen
- välj med «Navigations»-knapparna «Setup-program»-fältet
- bekräfta med «OK»-knappen
- välj med «Navigations»-knappen «Radera»-fältet
- bekräfta med «OK»-knappen
- «Fabrikinställnings»-fältet är valt
- bekräfta med «OK»-knappen
- ▶ de förändrade sömmarna är återställda till grundinställningen

Exempel

Raksöm



Syfoto/sula för matarstyrda sömmar nr. 1

Raksöm nr. 1

Raksömmen visas alltid när sydatorn sätts på.

Användning

Passar alla material.



Justera stygnlängden efter tyget

T.ex. för jeansstyger långa stygn (ca. 3-4 mm), för tunna tyger korta stygn (ca. 2-2.5 mm).

Justera stygnlängden efter tråden

T.ex. vid stickning med cordonnet långa stygn (ca. 3-5 mm).

Aktivera nålstopp nere

I förebyggande syfte så att tyget inte glider om du stannar för att justera eller vrida arbetet.

Förstärkt raksöm



Syfoto/sula för matarstyrda sömmar nr. 1

Förstärkt raksöm nr. 6

Öppen söm

Hållbar söm för fasta tätt vävda material t.ex. denim/jeanstyg och corduroy.



För hårda eller mycket tätt vävda tyger

Det underlättar att använda jeansnål och jeansfoto nr. 8 vid sömnad av kraftiga tyger t.ex. denim eller canvas.

Dekorativ avkantning/kantstickning

Förläng stygnet och använd förstärkta raksömmen för dekorativ avkantning.

Förstärkt sicksacksöm



Syfof/sula för matarstyrda sömmar nr. 1

Förstärkt sick-sacksöm nr. 7

I fasta material, speciellt för denim, solstolstyg, markiser.



Fällar på föremål som ska tvättas ofta. Överkasta fällkanten först.
Använd jeansnålen vid mycket hårda material.

Blixtlås

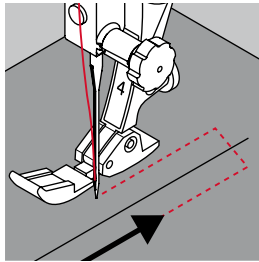

Syfot/sula för blixtlås nr. 4

Raksöm nr. 1

Förberedelse

- sy ihop sömmen tills där blixtlåset ska börja
- sy fäststygn
- sy ihop blixtlåsets längd med långa stygn
- överkasta kanterna av sömsmån
- pressa isär sömmen
- öppna den sydda blixtlåslängden
- träckla blixtlåset
- träckla fast blixtlåset så att tygets vikta kanter möts i mitten på blixtlåset

Isömnad av blixtlås

- öppna blixtlåset några centimeter
- ställ nålpositionen till höger
- börja sy från vänster överkant
- placera syfoten så att nålen syr längs med kanten på blixtlåstandningen
- stanna innan löparen med nålpositionen nere
- höj syfoten
- dra igen blixtlåset
- sänk syfoten
- fortsätt sy, stanna innan slutet med nålpositionen nere
- höj syfoten
- vrid arbetet
- sänk syfoten
- sy tvärs över till blixtlåsets andra sidan, stanna med nålpositionen nere
- höj syfoten
- vrid arbetet igen
- sänk syfoten
- sy andra sidan nerifrån och upp

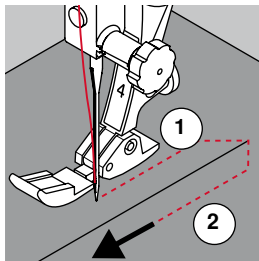

Alternativ: sy fast blixtlåset med en söm på varje sida nerifrån och upp

Passar alla tyger med ludd (t.ex. sammet velvet).

- förbered blixtlåset som beskrivits ovan
- börja sy i sömmens mitt i slutet av blixtlåset
- sy snett tills blixtlåstandningen
- sy första sidan **1** nerifrån och upp
- flytta nålpositionen åt vänster
- sy den andra sidan **2** likadant nerifrån och upp



Det är ej möjligt att sy bredvid blixtlåslöparen

- sy ungefär tills 5 cm framför blixtlåslöparen
- sänk nålen, höj syfoten, öppna blixtlåset, sänk syfoten, sy klart (använd FHS)

Tygmatning i början

- håll i trådarna när du börjar sy = dra evt. lite försiktigt i tyget bakåt (bara några stygn) eller
- sy först ungefär 1-2 cm bakåt, fortsätt sedan sömnaden som vanligt

Om blixtlåsbandet eller tyget är tätt vävt eller hårt

Använd en grövre nål 90-100 för att få jämna stygn.

Stoppning manuell

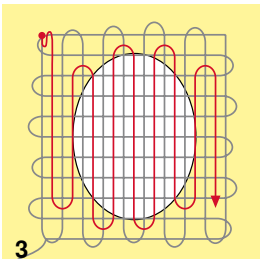
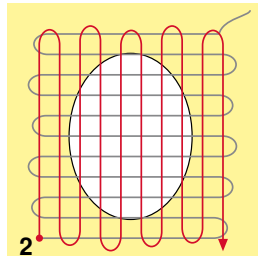
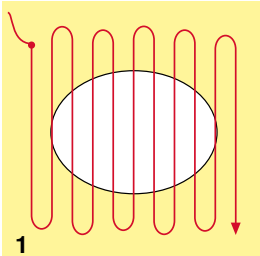
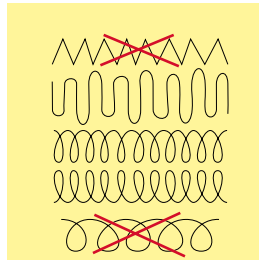

Stoppfot nr. 9 */**

Raksöm nr. 1

Stoppning av hål och tunnslitna områden

«Ersätta» längs- och tvärgående trådar på alla material.

Förberedelse

- sänk mataren
- montera förlängningsbordet
- spänn upp tyget och evt. mellanlägget i stoppningsramen (extra tillbehör)
- ▶ stoppningsområdet är slätt och kan inte vridas

Sömnad

- arbeta från vänster till höger och för arbetet för hand utan hårt tryck
- kurviga syriktningsändringar uppe och nere. Vid snäva vändningar finns risk att hål bildas och för trådbrott
- sy raderna i olika längder. Tråden fördelas bättre över tyget

1 Stoppa över hålet

- sy inte de första raderna för nära och utanför det slitna området
- sy raderna i olika längder
- vrid arbetet ett kvarts varv

2 Täck de första raderna

- sy inte de första raderna för tätt
- vrid arbetet 180°

3 Sy färdigt stoppningen

- sy igen en lösare rad



Sömmen ser inte bra ut

- om tråden formar öglor/inte ligger sträckt, för arbetet långsammare
- om det bildas små knutar på tygets avigsida, för arbetet fortare

Om tråden går av

För arbetet med jämnare hastighet.

Stoppling automatiskt



Syfot/sula för matarstyrda sömmar nr. 1
Knapphålsfot med släde nr. 3A

Stopplingsprogram nr. 22

Snabb lagning av små hål eller nötta områden
 Sy in längsgående trådar på alla material.

Förberedelse

- spänn upp det tunna tyget i stoppramen (extra tillbehör)
- ▶ stoppområdet är slätt och kan inte vridas

Stoppling med syfot/sula för matarstyrda sömmar nr. 1

- börja att sy uppe till vänster i det slitna området
- sy den första vertikala raden
- stanna sydatorn
- tryck «Back»-knappen
- ▶ längden är programmerad
- sy klart stopplingsprogrammet
- ▶ sydatorn stannar automatiskt
- tryck på «clr»-knappen
- ▶ programmet nollställs

Stoppling med knapphålsfot med släde nr. 3A

- vid små rispor och nötta områden
- längden av stopplingen max. 3 cm
- arbetssättet är lika som med syfot/sula för matarstyrda sömmar nr. 1



Förstärkning av rispor

Lägg ett tunt tyg under eller stryk på fliselin på undersidan.

Om stopplingen blir skev

Justera med balansfunktionen, se sidan 36.

Sick-sack

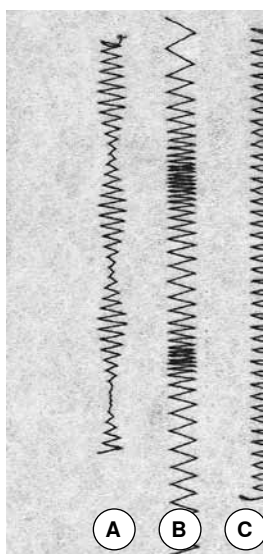

Syfot/sula för matarstyrda sömmar nr. 1

Sick-sack nr. 2

- passar alla material
- för överkastning av tygkanter
- för elastiska sömmar
- som dekor

Överkasta tygkanter

- lägg tygkanten mitt under syfoten
- välj inte för bred sömbredd
- välj inte för lång stygnlängd
- nålen sticker växelvis ner i tyget och utanför tygkanten
- kanten ska ligga slät och får inte rulla ihop sig
- använd stopptråd till tunna material

Satinsöm

- smal, tät sick-sack (stygnlängd 0.5-0.7 mm)
- satinsöm som används till applikation, broderi osv.

- A** Sick-sack med justerad stygnbredd
- B** Sick-sack med justerad stygnlängd
- C** Överkasta tygkanter med sick-sack

Dubbel overlocksöm



Syfot/sula för matarstyrda sömmar nr. 1

Dubbel overlock nr. 10

Sluten söm

Dubbeloverlocksöm för löst stickade material och för tvärgående sömmar i stickad/jersey.



Stickade material

- använd en ny nål med kulspets så att inte öglorna skadas
- sänk syfotstrycket om det behövs

Sömnad av elastiskt material

Om det behövs, använd en jersey-nål (130/705 H-S).

Kantstickning

Uppfällningssyfot/sula för osynlig fållsöm nr. 5
Syfot/sula för matarstyrda sömmar nr. 1
Kantstickningsfot nr. 10 */**

Raksöm nr. 1

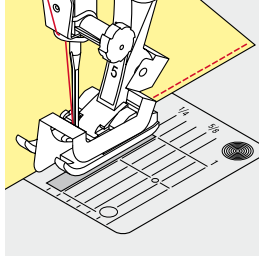

Smal kantstickning

Ytterkanter

- lägg kanten mot guiden på den osynliga uppfällningsfoten/sulan
- välj nålpositionen vänster vid önskat avstånd från kanten

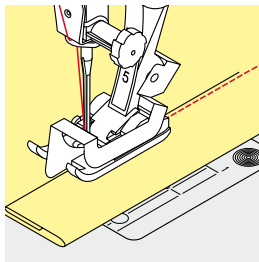

Fällkanter

- lägg kanten (inre, övre fällkanten) till höger mot guiden på den osynliga uppfällningsfoten/sulan
- välj nålpositionen helt till höger för att sy uppe på den övre fällkanten



Uppfällningsfot/-sula för osynlig fållsöm nr. 5
 Välj nålpositionen vänster eller helt till höger.

Syfot/sula för matarstyrda sömmar nr. 1 och kantstickningsfot nr. 10 (extratillbehör)
 Alla nålpositioner är möjliga.

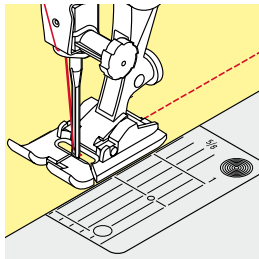

Bred kantstickning

Styrning av materialet

Syfot som guide:

- för kanten längs med syfoten

Stygplåt som guide:

- för kanten längs markeringarna på stygnplåten (1 till 2.5 cm).

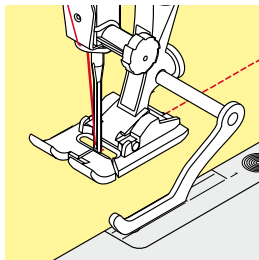

Kantlinjal som guide:

- lossa skruven bak vid syfoten
- för kantlinjalen genom hålet vid syfoten
- justera till önskad bredd
- dra åt skruven
- för kanten längs med kantlinjalen

Syfotsfäste/-sula

- för kantlinjalen genom hålet vid syfotsfästet
- justera till önskad bredd
- för kanten längs med kantlinjalen

För att sy breda parallella stickningar, för man kantlinjalen längs med den tidigare sydda sömlinjen.

Osynlig fäll

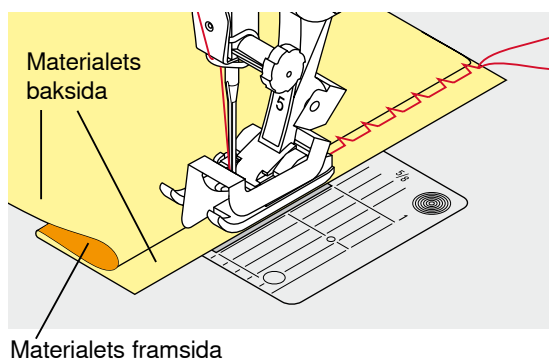
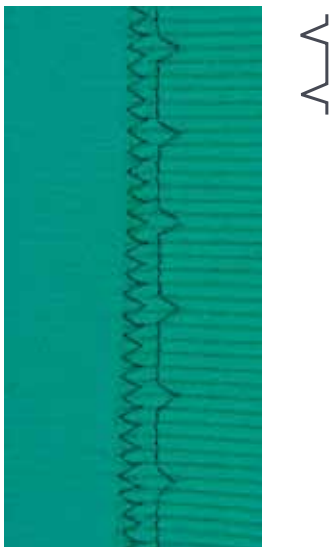

Uppfällningsfot/-sula för osynlig fällsöm nr. 5

Osynlig fällsöm nr. 9

För osynliga fällar i medeltjocka/tjocka material i bomull, ylle och blandade fibrer.

Förberedelse

- överkasta fällkanten
- vik fällen och träckla eller nåla

- vik tyget så att rätsidan kommer neråt så att man ser den färdiga undre kanten
- placera arbetet under syfoten och
- skjut den tillbakavikta fällkanten mot syfotens styrskena

Sömnad

- vid den osynliga fällsöms sulan kan styrskenans läge justeras genom att vrida på skruven på högra sidan
- nålen ska bara ta i yttersta delen av vikningen, liksom vid sömnad för hand
- när du sytt ca. 10 cm så kontrollera fällsömmen på båda sidorna av tyget och justera stygnbredden om det behövs



Finjustering av stygnbredden

För vikningen noga utefter styrskenan, så att stygnen blir regelbundet djupa.

Sy ett prov och justera stygnbredden beroende på tygets tjocklek så att nålen verkligen bara tar i yttersta delen av vikningen.

Synlig söm

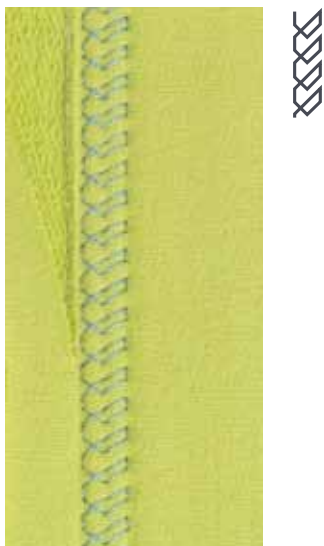

Syfot/sula för matarstyrda sömmar nr. 1

Trikåsöm nr. 14

För synliga, elastiska fällar i trikå/jersey av bomull, ull, syntetiska och blandade fibrer.

Förberedelse

- pressa fällen, träckla om det behövs
- sänk syfotstrycket om det behövs

Sömnad

- sy fällen så bred som du vill ha den på tygets framsida
- klipp bort tygrester på avigsidan

Fästprogram



Syfot/sula för matarstyrda sömmar nr. 1

Fästsöm nr. 5 (raksöm)

- passar alla material
- fäster sömmen i början och i slutet

Sömnad av långa sömmar med raksöm
Jämn fästning genom definierad stygnräkning.

Börja sy

- tryck på fotpedalen
- ▶ sydatorn fäster sömmen automatiskt när du börjar sy (5 stygn framåt, 5 stygn bakåt)
- sy sömmen till önskad längd



Avsluta sömmen

- tryck «Back»-knappen
- ▶ sydatorn fäster sömmen automatiskt (5 stygn bakåt, 5 stygn framåt)
- ▶ sydatorn stannar automatiskt vid slutet av fästprogrammet

Träckelsöm



Stoppfot nr. 9 */**

Träckelsöm nr. 30

- för arbeten som behöver mycket långa stygn
- träckla sömmar, fällor, kviltar osv.
- tillfälliga sömmar
- lätt att ta bort

Förberedelse

- sänk mataren
- nåla arbetet på tvären mot trådriktingen
- ▶ förhindrar förskjutning av tyglagren

Träckling

- lägg arbetet under syfoten
- håll i trådarna och sy ett stygn
- dra arbetet bakåt till önskad längd för nästa stygn
- sy ett stygn
- upprepa proceduren



Fästa/fixera tråden

Sänk mataren, sy i början och i slutet 3-4 träckelstygn på samma ställe.

Tråd

Använd tunn träckeltråd, så blir den sedan lättare att dra bort.

Flat omlottsöm

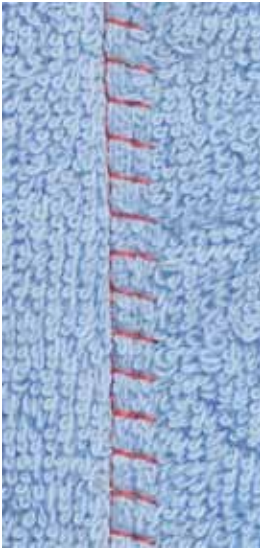

TTTTT

Syfoto/sula för matarstyrda sömmar nr. 1

Stretchoverlock nr. 13

Idealiskt för fluffiga och tjocka material som t.ex. frotté, filt och läder.

Sömnad

- lägg tygkanterna på varandra
- sy stretchoverlock längs med tygkanten
- sömmen skall sys över kanten på det översta tyglagret in i det nedre tyglagret
- ▶ mycket platt, stadig söm

Sömnad med nivåplattor

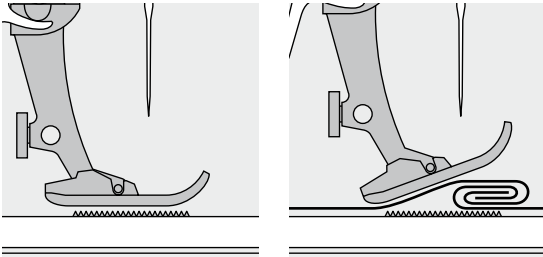

Mataren arbetar bara jämnt, när syfoten ligger plant.

Om foten vinklas, t.ex. när man syr över tjocka sömsmåner, får inte matartänderna tag i arbetet. Tyget fastnar.

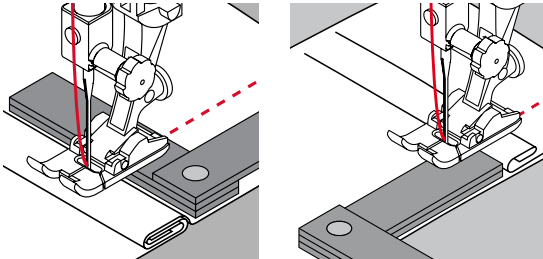

För att utjämna sömsmåner, så placera en, två eller tre nivåplattor efter behov bakom nålen under syfoten.

För att utjämna sömsmåner framför syfoten, så placera en, två eller tre nivåplattor under syfoten tätt invid nålen. Sy tills det att hela syfoten passerat den tjocka sömsmånen, ta bort nivåplattorna.



Nålstopp ner.

Sy hörn

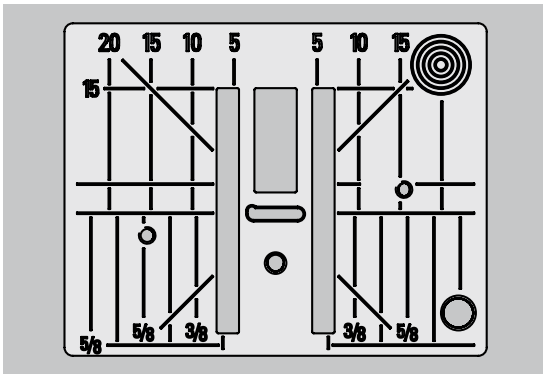

Beroende på hålets bredd i stygnplåten ligger de yttre matartänderna ganska långt ifrån varandra.

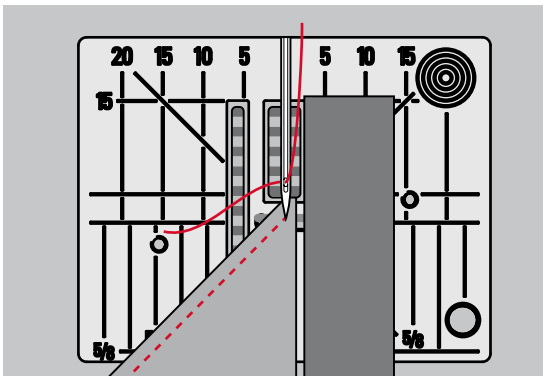

Vid sömnad av hörn transporteras arbetet sämre för att bara en del av arbetet ligger på mataren.

Placera en, två eller tre nivåplattor vid höger sida av syfoten tätt intill tygkanten.

► så matas tyget jämnt



Nålstopp ner.

Översikt knapphål



Standardknapphål

För tunna till mellantjocka material: blusar, klänningar, sänglinne osv.



Smala knapphål

För tunna till mellantjocka tyger: blusar, klänningar, barn- och babykläder



Stretchknapphål

För alla elastiska jerseytyger av bomull, ylle, silke och syntetfibrer



Avrundade knapphål

För mellantjocka till kraftiga material: klänningar, kavajer, rockar, regnkläder



Nyckelknapphål

För kraftiga ej töjbara material: kavajer, rockar, fritidskläder



Raksömsknapphål

Program för försömnad av passpolerade knapphål, för ficköppningar, förstärkning av knapphål; särskilt för knapphål i läder och läderimitation

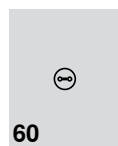

Knappisytningsprogram

Knappisyning med 2 och 4 hål



Öljett med smal sick-sack *

Hål för dekortråd, smala snoddar/band eller som utsmyckning

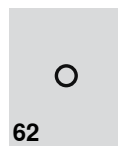

Öljett med raksöm

Hål för dekortråd, smala snoddar/band eller som utsmyckning

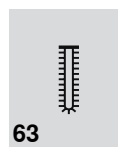

Handsytt/Heirloom knapphål

För tunna till mellantjocka vävda material: blusar, klänningar, fritidskläder, sänglinne

Knapphål – Viktig information

Knapphål är praktiska stängningar som även kan användas som dekorationer.



- tryck «Home»-knappen
- välj «Knapphål» med «Navigations»-knapparna
- bekräfta med «OK»-knappen eller
- välj önskat knapphål med «Direktvals»-knappen

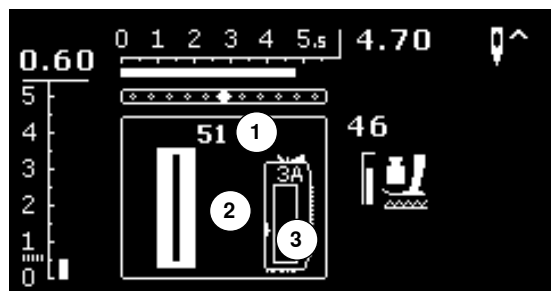

På displayen visas:

- 1 Knapphålsnummer
- 2 Knapphålsymbol
- 3 Syfotsindikator

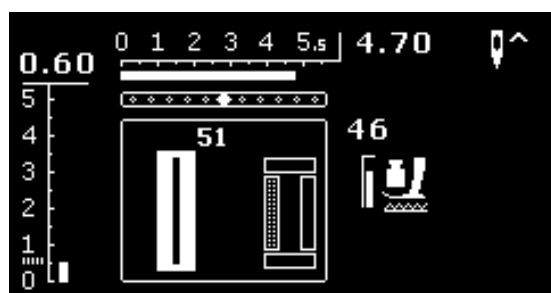

När du börjar sy visas knapphålssekvensen som just sys, istället för syfotindikatorn.

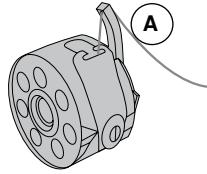

Trådspänning

- trä tråden genom det lilla hålet på spolkapselns finger **A**
- ▶ undertrådsspänningen blir hårdare
- ▶ stolparna får därmed en lätt rundad form på tygets ovsida



En ytterligare iläggstråd förstärker och höjer upp knapphålet (se sidan 54).

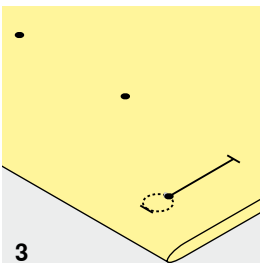
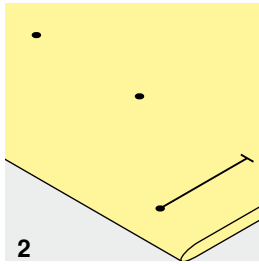
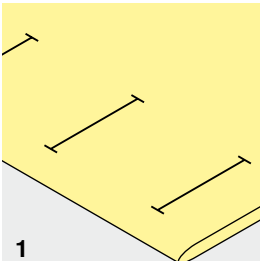

1 Markera manuella knapphål

- markera stolplängden för knapphålet där det önskas
- använd knappålsfot/-sula nr. 3 */**

2 Markera automatiska knapphål

- markera stolplängden för första knapphålet
- ▶ när man sytt det första knapphålet är längden programmerad
- markera sedan bara var de andra knapphålen ska börja
- använd automatisk knappålsfot med släde nr. 3A

3 Markera nyckelknapphålen

- markera endast längden av stolpen
- ▶ rätt ögonlängd läggs till när knapphålet sys
- ▶ när man sytt det första knapphålet är längden programmerad
- markera sedan bara var de andra knapphålen ska börja
- använd automatisk knappålsfot med släde nr. 3A

Syprov

- sy alltid ett provknapphål på samma tyg och
- mellanlägg som plagget
- välj samma knappålstyp
- sy knapphålet i samma riktning (i eller tvärt emot trådriktningen)
- skär upp knapphålet
- prova att knappen går igenom
- justera längden om det behövs

Justera stolpens bredd

- ändra stygnbredden

Ändra stygnlängden

Förändringar av stygnlängden påverkar stygntätheten hos båda stolparna.

- ▶ tätare eller glesare

Efter ändringen av stygnlängden.

- programmera längden av knapphålet på nytt



Om knapphålet ska sys vinkelrätt mot en söm/sömsmånen, rekommenderar vi att nivåplattan för knapphål (extra tillbehör) används. Skjut in nivåplattan bakifrån mellan fot och plagg fram till sömsmånen så att foten ligger jämnt.

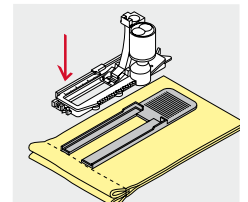

Vi rekommenderar även att använda en nivåplatta (extratillbehör) när man syr knapphål i svårsydda material. Den kan användas tillsammans med automatiska knappålsfoten nr. 3A.

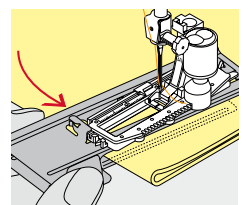

Mellanlägg



- ett mellanlägg ger stabilitet åt knappålet och gör det slitstarkt
- mellanlägget ska väljs efter materialets egenskaper

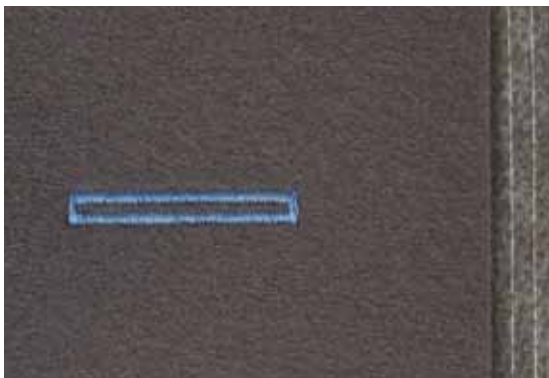

- för tjocka tyger och tyger med lugg kan man använda ett mellanlägg för broderi
- ▶ tyget matas därmed bättre

Iläggstråd

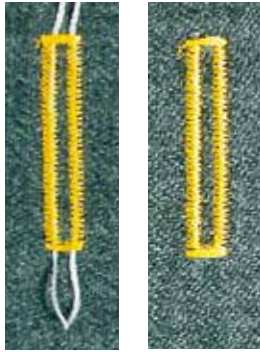

Allmänt

- iläggstråd förstärker och höjer upp knapphålet
- trådgölan ska placeras åt det håll, där knappen sedan kommer att nöta = stället för knappsyning
- placera arbetet på motsvarande sätt under syfoten

Rekommenderade iläggstrådar

- pärlgarn nr. 8
- stark sytråd
- fint virkgarn

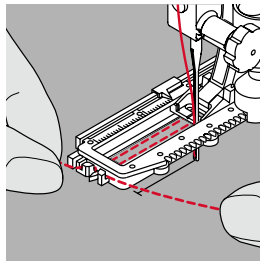
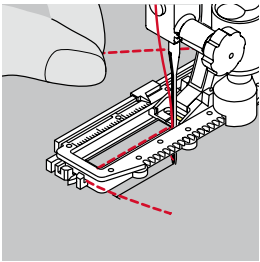

Iläggstråd med knapphålsfot med släde nr. 3A

- höj knapphålsfoten med släde
- placera nålen vid knapphålets början
- för tråden bak på höger undersida av knapphålsfoten
- haka fast iläggstråden över pinnen baktill på knapphålsfoten
- dra iläggstråden framåt under vänstra sidan av knapphålsfoten
- dra upp dem i skårorna på fotens framkant
- sänk knapphålsfoten med släde

Sömnad

- sy knapphålet som vanligt
- **utan** att hålla i iläggstråden
- ▶ stolparna sys sedan över iläggstråden

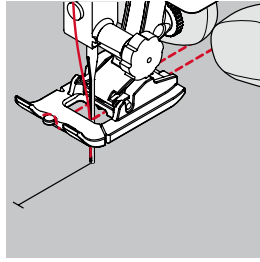
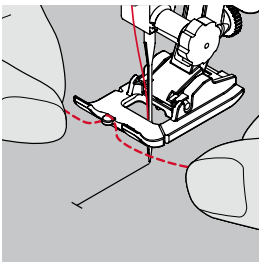

Iläggstråd med knapphålsfot/-sula nr. 3 */**

- höj knapphålsfoten
- placera nålen vid knapphålets början
- häng tråden över mittersta «tån» på knapphålsfoten (framme)
- dra de båda iläggstrådarnas ändar under knapphålsfoten bakåt
- lägg iläggstrådarna i var sin skåra under sulan
- sänk knapphålsfoten

Sömnad

- sy knapphålet som vanligt
- **utan** att hålla i iläggstråden
- ▶ stolparna sys sedan över iläggstråden

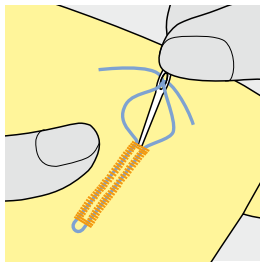

Fästa iläggstrådarna

- dra iläggstrådarna bakåt, så att öglan göms
- träd trådändarna till avigsidan (med en vanlig synål)
- knyt eller fäst med stygn



Innan knapphålet skärs upp

För extra säkerhet sätt en knappnål över varje träs.

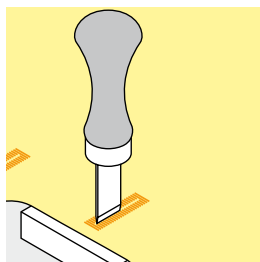
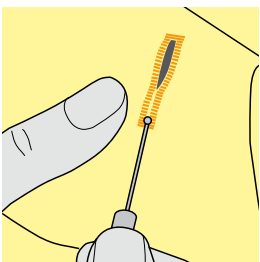

Öppna knapphålet med en sprättare

- skär upp knapphålet från båda träsarna till mitten

Öppna knapphålet med knapphålsstansen (extratillbehör)

- lägg knapphålet på ett träblock
- placera knapphålsstansen i mitten av knapphålet
- tryck ner knapphålsstansen med handen

Balans

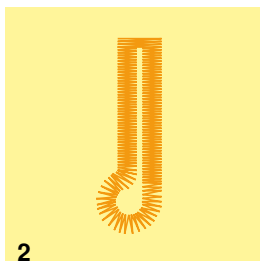
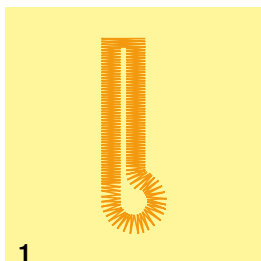

Balans för automatiska/manuella knapphål

Alla förändringar av balansen på manuella och direktlängdsinmatade knapphål påverkar båda stolparna lika, eftersom de sys åt samma håll.

Nyckelhålet eller ögat balanseras så här:

- sy raksöm tills
- ▶ sydatorn ställer om till nyckelhål eller öga
- sluta sy
- tryck «Balans»-knappen
- ▶ balans-displayen visas



- 1** Nyckelhålet är vridet åt höger
- tryck vänstra «Navigations»-knappen
 - ▶ nyckelhålet justeras åt vänster
- Sy ett prov!

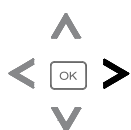

- 2** Nyckelhålet är vridet åt vänster
- tryck högra «Navigations»-knappen
 - ▶ nyckelhålet justeras åt höger
- Sy ett prov!



Återställ knapphållets grundbalans, när alla knapphål är sydda! (se sidan **36**)

Automatiskt standard- och stretchknapphål med direktlängdinmatning (auto-längd)



Knapphålsfot med släde nr. 3A

Automatiskt standard- och stretchknapphål nr. 51, 52, 53

Vid användning av knapphålsfot med släde nr. 3A mäts knapphålslängden automatiskt genom linsen vid foten = exakt kopia och automatisk ändring vid maximal längd.

Förberedelse

- välj önskad knapphålstyp
- På displayen visas:
 - ▶ knapphålsnummer
 - ▶ knapphålsfot med släde nr. 3A



Knapphålsfoten med släde måste ligga helt platt på tyget! Ligger foten på en söm, mäts inte knapphålet korrekt.



1

Programmera knapphålet

- 1 ■ sy första stolpen framåt
- stanna sydatorn
- tryck «Back»-knappen
 - ▶ «auto» visas på displayen
 - ▶ knapphålslängden är inprogrammerad

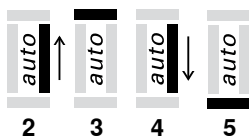

2

3

4

5

Sydatorn syr automatiskt:

- 2 raksöm bakåt
- 3 första tråsen
- 4 andra stolpen framåt
- 5 andra tråsen och fäststyg
 - ▶ sydatorn stannar och återställer automatiskt programmet för nästa knapphål till dess början

Knapphålsautomatik

- följande knapphål sys nu automatiskt i samma längd, utan att trycka på «Back»-knappen
- spara programmerade knapphål i långtidsminnet (se sidan 58)
- tryck på «clr»-knappen
 - ▶ programmeringen raderas



Kopiera exakt

Auto-funktionen gör att varje knapphål blir exakt likadant som föregående.

Syhastighet

- för bästa resultat, sy alltid med jämn och lugn hastighet
- sy alla knapphål med samma hastighet, för att få jämn täthet på stolparna

Automatiskt nyckelknapphål och avrundat knapphål



Knapphålsfot med släde nr. 3A

Automatiskt nyckelknapphål och avrundat knapphål nr. 54, 56

Förberedelse

- välj önskad knapphålstyp
- På displayen visas:
 - ▶ knapphålsnummer
 - ▶ knapphålsfot med släde nr. 3A



Knapphålsfoten måste ligga helt platt på tyget! Ligger foten på en söm, mäts inte knapphålet korrekt.



Programmera knapphål

- 1 ■ sy raksöm framåt
- stanna sydatorn
- tryck «Back»-knappen
- ▶ «auto» visas på displayen
- ▶ knapphåls längden är inprogrammerad

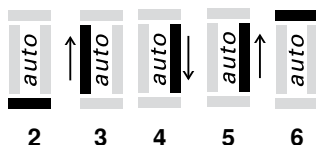

Sydatorn syr automatiskt:

- 2 ögat
- 3 första stolpen bakåt
- 4 raksöm framåt
- 5 andra stolpen bakåt
- 6 trånsen och fäststygnen
- ▶ sydatorn stannar och ställer automatiskt om till början av nästa knapphål

Knapphålsautomatik

- följande knapphål sys nu automatiskt i samma längd utan att trycka på «Back»-knappen
- spara programmerade knapphål i långtidsminnet (se sidan 58)
- tryck på «clr»-knappen
- ▶ programmeringen raderas



Kopiera exakt

Auto-funktionen gör att varje knapphål blir exakt likadant som föregående.

Förstärkta nyckelknapphål

- nyckelknapphål på kraftiga tyger kan sys två gånger; sy första omgången med större stygnlängd
- flytta inte på arbetet efter sömnad av det första knapphålet
- minska stygnlängden manuellt och sy knapphålet en gång till

«Handsydda» knapphål

Knapphålsfot med släde nr. 3A

«Handsydda» knapphål nr. 63

Förberedelse

- välj knapphål
- På displayen visas:
 - ▶ knapphålsnummer
 - ▶ knapphålsfot med släde nr. 3A

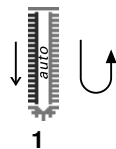

1

Programmera knapphål

- 1 ■ sy första stolpen framåt
 - stanna sydatorn
 - tryck «Back»-knappen
 - ▶ «auto» visas på displayen
 - ▶ knapphålslängden är inprogrammerad

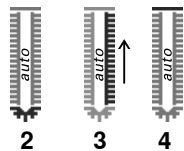

2

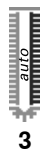

3

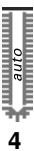

4

Sydatorn syr automatiskt:

- 2 ögat (rundningen)
- 3 andra stolpen bakåt
- 4 tråsen och fäststygnen
 - ▶ sydatorn stannar och ställer automatiskt om till början av nästa knapphål

Knapphålsautomatik

- ▶ följande knapphål sys nu automatiskt i samma längd, utan att trycka på «Back»-knappen
- spara inprogrammerade knapphål i långtidsminnet
- tryck på «clr»-knappen
- ▶ programmeringen raderas

Spara i långtidsminnet

Spara programmerat knapphål i långtidsminnet

- programmera knapphål
- tryck «OK»-knappen
- ▶ knappålet är sparat i långtidsminnet
- ▶ «mem» visas

Val/hämtning av sparat knapphål

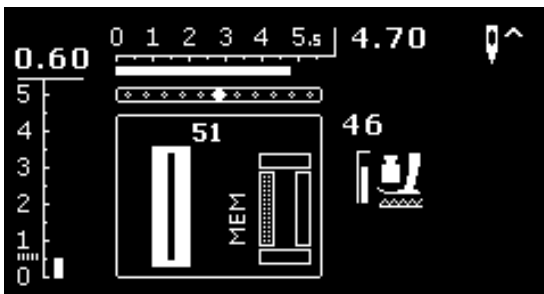

Ett programmerat och sparat knapphål kan hämtas och sys igen, även om sydatorn varit avstängd.

- välj önskat knapphål
- sy det programmerade knappålet
 - ▶ man kan bara spara ett knapphål av respektive sort
- om en ny längd bekräftas med «OK», skrivs den tidigare sparade längden över

Knapphål manuell (alla modeller)



Manuella knapphål är bra, då man bara ska sy ett knapphål eller laga ett slitet. Antalet steg motsvarar typen av knapphål. Manuella knapphål kan inte sparas.

Knapphålsfot/-sula nr. 3 */**

Förberedelse

- välj önskad knapphålstyp
- På displayen visas:
 - ▶ det valda knapphålsnumret
 - ▶ knapphålsfot med slåde nr. 3A

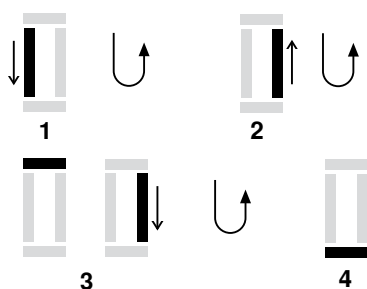

Sy ett manuell standardknapphål

- 1 ■ sy första stolpen framåt till markeringen
 - stanna sydatorn
 - tryck «Back»-knappen
- 2 ■ sy raksömmen bakåt
 - stanna sydatorn vid första stygnet (början av knapphålet)
 - tryck «Back»-knappen
- 3 ■ sy övre tränsen och andra stolpen
 - stanna sydatorn
 - tryck «Back»-knappen
- 4 ■ sy andra tränsen och fäststygnen

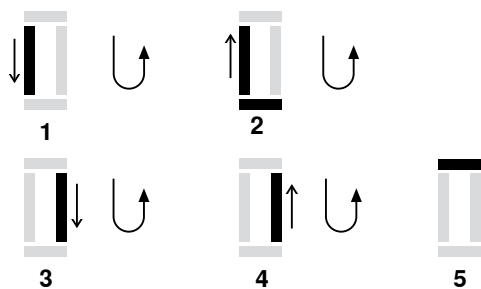

Nyckelknapphål och avrundat knapphål

- 1 ■ sy raksöm ända fram till längsmarkeringen
 - stanna sydatorn
 - tryck «Back»-knappen
- 2 ■ sy nyckelhålet och första stolpen bakåt
 - stanna sydatorn vid första stygnet (början av knapphålet)
 - tryck «Back»-knappen
- 3 ■ sy raksöm
 - stanna sydatorn i höjd med nyckelhålet
 - tryck «Back»-knappen
- 4 ■ sy andra stolpen bakåt
 - stanna sydatorn i höjd med första stygnet (början av knapphålet)
 - tryck «Back»-knappen
- 5 ■ sy tränsen och fäststygnen



Sy båda stolparna med samma hastighet.

Knappisyningsprogram

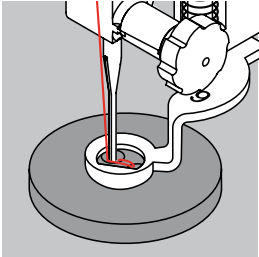

Stoppfot nr. 9 */**

Knappisyningsfot nr. 18 */**

Knapphålsfot med släde nr. 3A

Sy i knappar med 2 eller 4 hål.

Sy i knappar

Knappar som sys i enbart som dekoration, behöver ingen «hals».

«Halshöjden» (avståndet mellan knapp och tyg) kan ställas in med syfot nr. 18.

Sy i en knapp med stoppfot nr. 9 */**

- välj knappisyningsprogrammet
- kontrollera avståndet mellan hålen genom att vrida handhjulet
- justera stygnbredden om det behövs
- håll i trådarna i början av sömmnaden
- sy första fäststygnen i det vänstra hålet
- sy knappisyningsprogrammet
- ▶ sydatorn stannar automatiskt, då programmet är klart och berett för isyning av nästa knapp

Trådar i början och slutet

Trådarna har redan fästs.

Extra säkert

- dra i undertrådarna tills ändarna på övertrådarna syns på baksidan
- dra ut trådarna och knyt ihop dem ytterliga
- klipp av trådarna

Sy i knapp med knappisyningsfot nr. 18 */**

- bestäm längden på trådhalen genom att skruva fast höjdstiftet på önskad höjd
- välj knappisyningsprogrammet och sy som med stoppfot nr. 9 */**

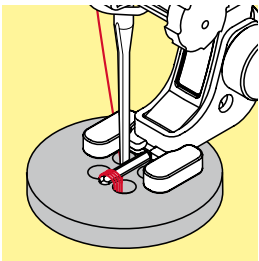

Sy på en 4-håls knapp

- sy med knappisyningsprogrammet först över de främre hålen
- flytta knappen/arbetet försiktigt framåt
- sy övre de två bakre hålen med samma program



Som extra säkerhet kan knappisyningsprogrammet sys en gång till.

Öljett-program



Syfoto/sula för matarstyrda sömmar nr. 1

Öljett med smal sick-sack nr. 61 *
Öljett med raksöm nr. 62

Sy öljetter

- välj öljett
- placera tyget under syfoten och sy med öljettprogrammet
- ▶ sydatorn stannar automatiskt när öljetten är färdigsydd och är klar för nästa öljett

Öppna öljetten

- med en syl, håltång eller stans



Utjämna öljetterundningen med balansen om det behövs. För extra säkerhet sy öljetten två gånger.

Välj dekorsöm



- tryck «Home»-knappen



- välj fältet «Dekorsöm» med «Navigations»-knapparna
- bekräfta med «OK»-knappen

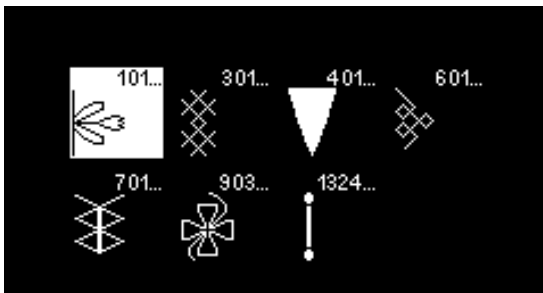

- ▶ en översikt av kategorierna visas på displayen
- välj önskad kategori med «Navigations»-knapparna
- bekräfta med «OK»-knappen
- ▶ önskad kategori är aktiverad
- välj önskad söm
- bekräfta med «OK»-knappen

Användning

Beroende på material gör sig enklare eller mera påkostade dekorsömmar mer gällande.

- dekorsömmar - programmerade med enkel raksöm - passar bra till tunna material, t.ex. dekorsöm nr. 101
- dekorsömmar - programmerade med tre-steps raksöm eller med några satinsömmar - passar speciellt bra till mellantjocka tyger, t.ex. dekorsöm nr. 615
- dekorsömmar - programmerade med satinsömmar - passar utmärkt till tjocka tyger, t.ex. dekorsöm nr. 401



Kategorier

- Kat. 100 = Blommor
- Kat. 300 = Korsstyggn
- Kat. 400 = Satinsömmar
- Kat. 600 = Ornamentsömmar
- Kat. 700 = Heirloomsömmar
- Kat. 900 = Moderna sömmar
- Kat. 1300 = Kviltsömmar



Perfekt stygnbildning

- använd samma trådfärg till över- och undertråd
- förstärk arbetet med ett mellanlägg på baksidan
- använd dessutom luddiga eller långfibriga material (t.ex. ull, sammet osv.) ett vattenlösligt mellanlägg på framsidan som enkelt kan tas bort när arbetet är klart

Översikt kviltssömmar

Det finns många sömmar som används speciellt till kviltning, patchwork eller applikation.

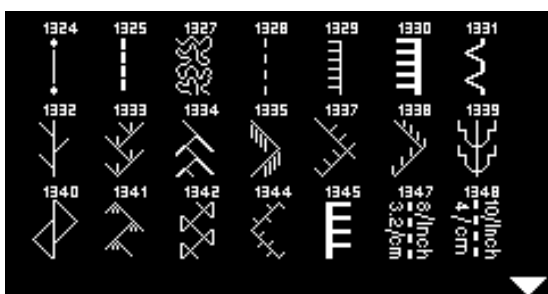

- tryck «Home»-knappen
- välj fältet «Dekorsöm» med «Navigations»-knapparna
- bekräfta med «OK»-knappen
- ▶ en översikt av kategorierna visas på displayen
- välj kategorin kviltssömmar
- bekräfta med «OK»-knappen
- välj önskad söm

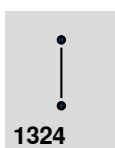

Quilters fästprogram

1324



Kviltssöm/Raksöm*

1325



Stippelsöm

1327

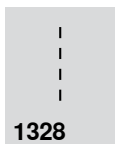

Kviltssöm/Handsöm

1328

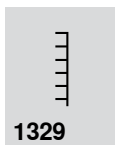

Langett

1329

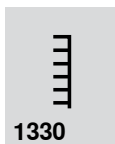

Dubbel langett

1330



Ösynlig söm (smal)

1331

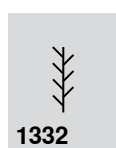

Kräkspark

1332



Kräkspark - varianter
1333-1338 * (delvis)

1333

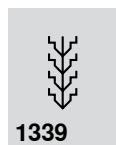

Dekorativ kviltssöm - varianter
1339-1342, 1344-1345 * (delvis)

1339



Kviltssöm/Handsöm - varianter
1347-1348 *

1347

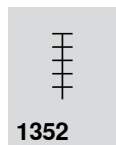

Langett (dubbel)

1352



Tvådubbel langett (dual) *

1353



Satinsöm

1354

Kviltsöm/Handsöm

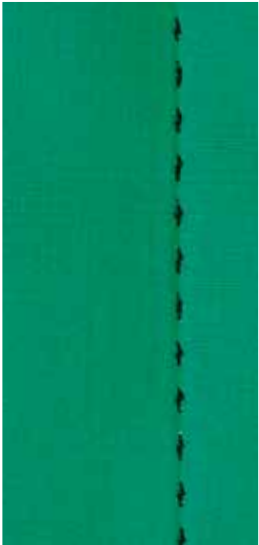

10/inch
4/cm
8/inch
3,2/cm

Syfof/sula för matarstyrda sömmar nr. 1**Kviltsöm/Handsöm nr. 1328, 1347 *, 1348 ***

För alla material och arbeten som ska se «handsydda» ut.

Tråd

- Övertråd = transperant tråd
- Undertråd = 50 eller 30 weight bomull

Syprov

- ▶ undertråden dras upp p.g.a. den hårda övertrådsspänningen
- **ett** stygn är synligt (undertråden)
- **ett** stygn är osynligt (monofilament) = handsömnadseffekt

Övertrådsspänning

Höj övertrådsspänningen till 6-9, beroende på materialet.

Balans

Justera stygnen med balansen, om det behövs.

**Perfekt hörn**

- tryck «Nålstopp»-knappen, nålen ner, tryck «Mönsterslut/Mönsterupprepnings»-knappen, vrid arbetet
- se till att tyget inte vrider sig

Monofilamenttråden går av

- minska syhastigheten
- minska övertrådsspänningen

Frihandskviltning



Stoppfot nr. 9 */**

Raksöm nr. 1

Frihandskviltning

För alla typer av frihandskviltning.

Förberedelse

- nåla och evt. träckla ihop överdel, stoppning och underdel
- använd förlängningsbordet
- använd knäspaken (FHS)
- sänk mataren

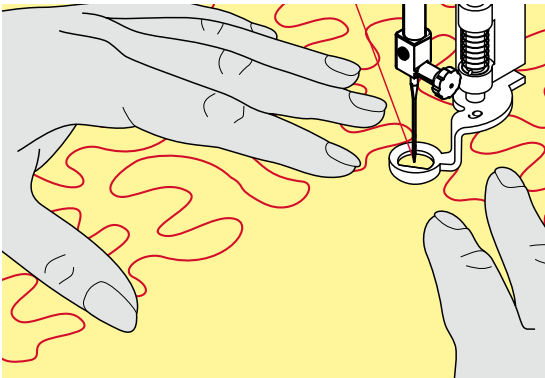

Håll i arbetet

- håll i arbetet med båda händerna - som en broderiram



Kviltshandskar med gumminoppor underlättar styrningen av arbetet.

Kvilt ett mönster

- börja i mitten på arbetet och arbeta utåt
- för arbetet med mjuka runda rörelser åt alla håll och skapa ditt eget mönster

Stippelkviltning

- tekniken täcker hela tygets yta
- sömlinjerna är rundade utan några skarpa hörn och korsar inte varandra



Frihandskviltning och stoppning

De två teknikerna grundas på samma frihandsprincip.

Sömmen ser inte bra ut

- om tråden formar öglor/inte ligger sträckt, för arbetet långsammare
- om det bildas små knutar på tygets avigsida, för arbetet fortare

Monofilamenttråden går av

Sänk syhastigheten och/eller lossa på övertrådsspänningen.

Om tråden går av

För arbetet mera regelbundet.

Kviltning med BSR *



BSR-funktion

BSR-foten reagerar på arbetets rörelse under syfoten och kontrollerar sydatorns syhastighet upp till högsta möjliga hastighet. Detta betyder: att ju snabbare tyget förflyttas, ju snabbare syr sydatorn.

Förflyttas arbetet för fort hörs en aukustisk signal om beepern har aktiverats (se sidan 68).

VARNING!

Så länge den röda lampan på BSR-syfoten lyser, får **INTE** t.ex. trädning eller nålbyte ske, eftersom nålen aktiveras direkt om man omedvetet förflyttar arbetet! Om man inte förflyttar tyget under ca. 7 sekunder stängs BSR-funktionen av och det röda ljuset släcks.

Läs igenom Säkerhetsinstruktionerna!

Genom att aktivera BSR-funktionen syr sydatorn antingen permanent med låg motorhastighet (läge 1, standard) eller så fort man förflyttar arbetet (läge 2).

BSR-funktion med raksöm nr. 1

Denna funktion erbjuder, med BSR-syfoten, frihandskviltning (sömnad) med raksöm och förvald stygnlängd (upp till 4mm).

Stygnlängden bibehålles, inom en viss hastighet, oberoende av hur man för arbetet.

BSR-funktion med sick-sack nr. 2

Sick-sacksömmen kan användas för att "måla" med tråd på tyget eller för utsmyckning av tyget. Den inställda stygnlängden bibehålles **inte** när man syr sick-sacksöm, men BSR-funktionen underlättar arbetet.

BSR funktionen kan användas på två olika sätt

- **BSR läge 1**, standardläget
- sydatorn arbetar permanent med låg syhastighet, så fort man trycker på fotpedalen eller «Start/Stopp»-knappen
- syhastigheten beror på hur fort man förflyttar arbetet
- eftersom nålen rör sig hela tiden kan man fästa direkt på stället, utan att behöva trycka på en annan knapp
- tryck på «BSR»-knappen för att aktivera **BSR 2 läget** (se sidan 29)
- sydatorn startar inte förrän man trycker på fotpedalen eller «Start/Stopp»-knappen och samtidigt för arbetet
- syhastigheten beror på hur fort man förflyttar arbetet
- för att fästa måste man trycka på «Fästfunktions»-knappen
- genom att trycka på «BSR»-knappen igen aktiveras läget 1



För att uppnå en likartad systart (1 stygn) skall man trampa på fotpedalen samtidigt som man förflyttar arbetet. Detta gäller också vid sömnad av spetsar och raksöm i runda former.

När man börjar arbeta med BSR-foten igen, är det BSR-läge aktivt, som var aktivt när man avslutade, även om sydatorn varit avstängd under tiden.

Överskrids hastigheten kan inte jämna stygnlängder garanteras.

Kontrollera så att linsen under BSR-foten är ren (inga fingeravtryck e.d.). Rengör linsen regelbundet med en mjuk lätt fuktad trasa.

Förberedelse

- sänk mataren
- sänk syfotstrycket beroende på material och materialets tjocklek
- använd förlängningsbordet
- använd knäspaken (FHS)

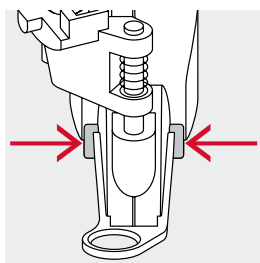

Ta bort syfotssulan

- tryck på båda piggarna
- dra ner sulan genom skåran

Sätta på syfotssulan

- skjut vald sula uppåt i skåran tills den klickar på plats

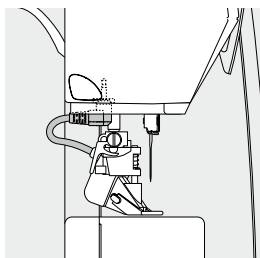

- montera BSR foten vid sydatorn
- anslut kabelkontakten i motsvarande uttag

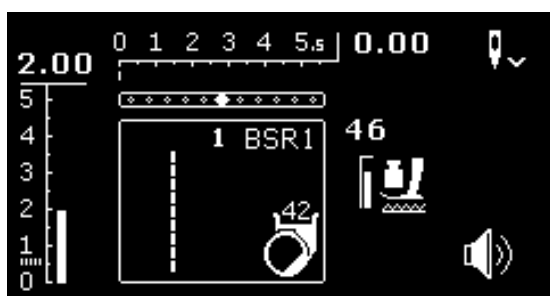

- ▶ BSR-displayen öppnas automatiskt
- ▶ raksöm är aktiverad
- ▶ BSR 1-läget är aktiverat
- välj sick-sacksöm eller igen raksöm med «Direktvals»-knappen

- ställ in önskad stygnlängd
 - stygnlängdens grundinställning är 2 mm
 - när man syr små figurer eller stipplar rekommenderas en stygnlängd på 1-1.5 mm

Funktioner i BSR-läget

Nålstopp ner (standard)

- ▶ på BSR-displayen pekar pilen neråt
- ▶ sydatorn stannar med nålen nere, när man släpper fotpedalen

Nålstopp upp

- tryck «Nålstopps»-knappen länge
- ▶ pilen pekar uppåt
- ▶ sydatorn stannar med nålen uppe, när man släpper fotpedalen

Höj/sänk nålen

- tryck «Nålstopps»-knappen
- ▶ nålen höjs eller sänks

Fästa med «start/stop»-knappen (endast BSR läge 1)

- placera arbetet under syfoten
- sänk syfoten
- tryck två gånger på «Nålstopps»-knappen
- ▶ undertråden hämtas upp
- håll i över- och undertråden
- tryck «Start/Stop»-knappen
- ▶ BSR-funktionen startas
- sy 5-6 fäststygn
- tryck «Start/Stop»-knappen
- ▶ BSR-funktionen stannas
- skär av trådarna
- tryck «Start/Stop»-knappen
- ▶ BSR-funktionen startas
- fortsatt kviltningen

Fästfunktion (endast läge 2)

- tryck «Fästfunktions»-knappen
- tryck på fotpedalen eller «Start/Stop»-knappen

En kort fästsekvens sys så fort man förflyttar arbetet under foten. När fäststygnen är sydda aktiveras den inställda stygnlängden och fästfunktionen stängs automatiskt av.

Aktivera/Inaktivera beepern (akustisk signal)

- välj «Setup»-programmet
- välj fältet «BSR Beep» med «Navigations»-knapparna
- bekräfta med «OK»-knappen
- välj vänstra fältet
- bekräfta med «OK»-knappen
- ▶ beepern är aktiverad
- välj högra fältet
- bekräfta med «OK»-knappen
- ▶ beepern är inaktiverad
- tryck «Tillbaka»-knappen
- ▶ huvudmenyn visas
- tryck «BSR»-knappen
- ▶ BSR-displayen visas (läge 1 eller 2)
- om beepern är aktiverad ljuder signalen, när sydatorns maximala hastighet uppnås
- lämnas BSR-funktionen, sparas beeperns aktuella inställning (på eller av)

Aktivera BSR-funktionen

1. Alternativet:

Aktivera BSR-funktionen med fotpedalen.

- anslut fotpedalen
- sänk syfoten
- tryck på fotpedalen
 - ▶ BSR-funktionen startas
 - ▶ ett rött ljus tänds på syfoten
- tryck på fotpedalen under sömnadens gång
 - syhastigheten beror på hur fort man förflyttar arbetet
- släpp fotpedalen
 - ▶ BSR-funktionen stoppas

2. Alternativet:

Aktivera BSR-funktionen med «Start/Stopp»-knappen.

- sänk syfoten
- tryck «Start/Stopp»-knappen
 - ▶ BSR-funktionen startas
 - ▶ ett rött ljus tänds på syfoten
- syhastigheten beror på hur fort man förflyttar arbetet
- tryck «Start/Stopp»-knappen igen
 - ▶ BSR-funktionen stoppas

Inaktivera BSR-funktionen med «Start/Stopp»-knappen

Läge 1

Om man inte rör arbetet under 7 sekunder inaktiveras BSR-funktionen och det röda ljuset på syfoten släcks.

Läge 2

Om sömnaden avslutats genom att inte förflytta tyget längre, sys beroende på nålpositionen **ett** extra stygn. Sydatorn stannar alltid med nålen uppe, även om pilen på displayen pekar neråt.



Håll i arbetet

- håll i och rör arbetet med båda händerna - som en broderiram
 - hastiga rörelser av arbetet (sakta ner eller öka snabbt) kan resultera i för korta eller för långa stygn
 - jämna rörelser av tyget (inga hastiga rörelser) under syfoten ger bästa resultat
 - vrid inte arbetet under sömnaden (för det i en riktning)



Kvilthandskar med gumminoppor underlättar styrningen av arbetet.



Exempel:

- BSR med sick-sack nr. 2
- sick-sacksömnen kan användas för att "måla" med tråd på tyget eller för utsmyckning av tyget
- områden kan fyllas och formas och teckningar eller bilder kan skapas

Inaktivera BSR-funktionen

- dra ur BSR syfotkabelns kontakt vid sydatorn
- ta bort BSR-foten

Alfabet



- tryck «Home»-knappen

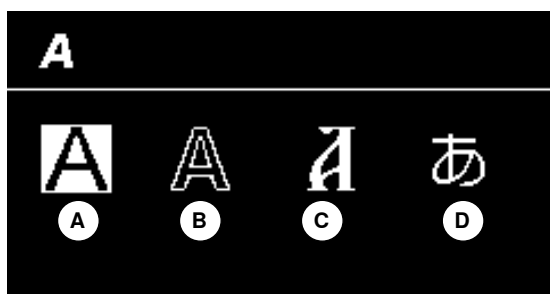

- välj «Alfabet»-fältet i huvudmenyn med «Navigations»-knapparna
- bekräfta med «OK»-knappen
- ▶ alfabet-displayen visas med följande fyra alfabet:
 - A** Blockskrift, tryckbokstäver
 - B** Double Block, konturskrift
 - C** Kyrillisk
 - D** Hiragana



- välj önskat alfabet med «Navigations»-knapparna
- bekräfta med «OK»-knappen
- ▶ alfabetets tecken visas

Kombiläge/minne

Programmera nytto-/dekorsöm/alfabet

Varje kombination av sömmar, bokstäver, siffror eller tecken (max 100) kan sparas i kombiläget/minnet. Minnet är ett långtidsminne. Innehållet förblir sparat tills användaren raderar det. Strömavbrott eller avstängning av sydatorn påverkar inte minnets innehåll. Justeringar av stygnlängd/bredd och nålposition kan göras när som helst. Enstaka sömmar, bokstäver eller siffror kan tas bort eller infogas.



- tryck «Home»-knappen



- välj «Kombiläge»-fältet med «Navigations»-knapparna
- bekräfta med «OK»-knappen

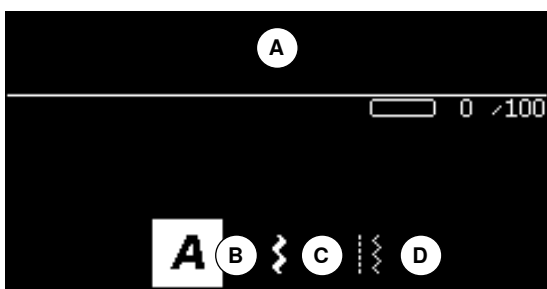

- A Redigera-fält (edit)
- B Alfabet
- C Dekorsömmar
- D Nyttosömmar

- välj motsvarande kategori och önskad söm
 - bekräfta med «OK»-knappen
- Sömmar kan även väljas med «Direktvals»-knapparna.

Användning av «Navigations»-knapparna inom en sömkategori/ett alfabet

- tryck länge på en av de fyra «Navigations»-knapparna
 - ▶ snabb rullning genom sömkategori/alfabet
- tryck «höger»-knapp vid slutet av en linje
 - ▶ första söm/mönster av nästa linje aktiveras
- tryck «vänster»-knapp vid början av en linje
 - ▶ sista söm/mönster av den föregående linjen aktiveras
- tryck «höger»-knapp vid slutet av sömkategorin/alfabetet
 - ▶ första söm/mönster av sömkategorin/alfabetet aktiveras
- tryck «vänster»-knapp vid början av sömkategorie/alfabet
 - ▶ sista söm/mönster av sömkategorin/alfabetet aktiveras
- ▶ sömmen i sista raden är aktiverad
- tryck «ner»-knappen
 - ▶ bokstav/söm vid samma position i första raden aktiveras
- ▶ bokstav/söm i första raden är aktiverad
- tryck «upp»-knappen
 - ▶ cursor växlar till redigera-fältet



- ▶ de inmatade sömmarna/bokstäverna visas i redigera-fältet **1**
- ▶ cursorn visar var det valda mönstret/bokstaven infogas
- ▶ **höger** om cursorn infogas, **vänster** om cursorn raderas
- ▶ sömnumret **2** av den aktiva sömnen visas
- ▶ om inte hela kombinationen kan visas, hänvisas till höger och vänster om kombinationen med pilsymboler
- rulla med «Navigations»-knapparna «höger/vänster» genom kombinationen
- ▶ de belagda minnesplatserna **3** visas
- växla med «Navigations»-knapparna «upp/ner» mellan den valda kategorin och redigera-fältet

Följande söm kan inte programmeras

- fästsöm nr. 5 (raksöm)
- stopprogram nr. 22
- träckelsöm nr. 30
- knapphål
- knappisyningsprogram nr. 60
- öljetter nr. 61, nr. 62

Sy kombination

Skapa kombination.

- tryck 2x på «Tillbaka»-knappen
- ▶ kombiläge-displayen visas
- välj «Nål»-symbolen
- bekräfta med «OK»-knappen
- ▶ kombilägets sydisplay visas
- sy kombination
- med «Navigations»-knapparna kan det rullas genom kombinationen
- ▶ den visade sömnen kan redigeras (t.ex. spegelvända osv.)

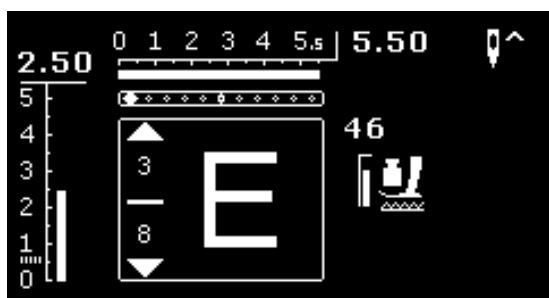

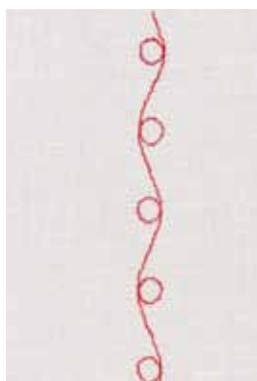

Exempel A

Sy sammanhängande sömkombinationer.

- välj «Kombiläge», se sidan 71
- välj dekorsöm
- bekräfta med «OK»-knappen
- välj söm nr. 711 i kategorin 700
- bekräfta med «OK»-knappen
- tryck «Tillbaka»-knappen
- välj söm nr. 407 i kategorin 400
- bekräfta med «OK»-knappen
- tryck två gånger på «Tillbaka»-knappen
- välj syläget
- bekräfta med «OK»-knappen
- sy kombinationen

Exempel B

Kombinera söm med «Spegelvänds»-funktionen och sy sammanhängande.

- välj «Kombiläge», se sidan 71
- välj dekorsöm
- bekräfta med «OK»-knappen
- välj söm nr. 730 i kategorin 700
- bekräfta med «OK»-knappen
- välj söm nr. 730 igen
- bekräfta med «OK»-knappen
- tryck två gånger på «Tillbaka»-knappen
- välj syläget
- bekräfta med «OK»-knappen
- välj andra söm nr. med «Navigations»-knappen «ner»
- tryck «Spegelvänds»-knappen
- tryck «Mönsterstart»-knappen
- sy kombinationen



Dekorsöm-kombinationer med broderitråd

- sömmar ser fylligare ut
- för optimalt resultat, träd tråden genom det lilla hålet på spolkapselns «finger»

Mönsterkombinationer på dubbelt tyglager

Undre tyglaget drar inte ihop sig.

Mönsterkombinationer på enkelt tyg

- arbeta alltid med fliselin, mellanlägg eller silkespapper på baksidan
- ta bort mellanlägget när du har sytt klart

Exempel C

Programmera bokstäver/siffror.

- välj «Kombiläge»-fältet
- välj önskat alfabet och ge in texten
- tryck två gånger på «Tillbaka»-knappen
- välj syläget
- tryck «Fästfunktions»-knappen
- ▶ sydatorn fäster i början av den programmerade kombinationen
- sy kombinationen
- tryck «Fästfunktions»-knappen under sömnaden
- ▶ sydatorn fäster vid slutet av kombinationen och stannar
- klipp bort spännrådarna efter sömnaden

Korrigerar kombinationen

**Radera hela kombinationen**

- tryck «Home»-knappen
- välj fältet «Kombiläge» med «Navigations»-knapparna
- bekräfta med «OK»-knapparna
- ▶ kombiläge-displayen visas
- välj «Radera»-fältet
- bekräfta med «OK»-knappen
- ▶ hela kombinationen är raderad

**Radera enstaka söm/bokstav**

- tryck «Navigations»-knappen «upp» till cursorn hamnar i redigera-fältet
- sätt cursorn med «Navigations»-knapparna «höger/vänster» till höger om sömmen/bokstaven som ska raderas
- tryck «clr»-knappen
- sömmen/bokstaven till **vänster** om cursorn är raderad

**Infoga söm/bokstav**

- tryck «Navigations»-knappen «upp» tills cursorn hamnar i redigera-fältet
- sätt med «Navigations»-knapparna «höger/vänster» cursorn till önskad position

Infoga söm/bokstav i början av en kombination.

- sätt cursorn med «Navigations»-knappen «vänster» framför den första sömmen/bokstaven
- tryck «Navigations»-knappen «ner»
- välj önskad söm/bokstav i vald kategorin
- bekräfta med «OK»-knappen
- ▶ sömmen/bokstaven infogas i redigera-fältet till **höger** om cursorn

Lämna kombiläget

- tryck «Home»-knappen
- ▶ huvudisplayen visas
- ▶ kombinationen är sparad

Skötsel

VARNING!

Dra ut kontakten före rengöring och smörjning.
Använd aldrig alkohol, bensin, lacknafta eller annan typ av lösningsmedel för att rengöra sydatorn!



Rengöring av sydator och display

Torka med en mjuk, lätt fuktig trasa.

Matare och omgivning

Ta bort trådrester och ludd under stygnplåten och omkring griparen regelbundet.

- stäng av sydatorn «0»
- dra ut kontakten
- ta bort syfot och nål
- öppna griparluckan
- tryck stygnplåten neråt i det bakre högra hörnet, tills den löses
- ta bort stygnplåten
- rengör området med borsten
- sätt fast stygnplåten igen



Rengöring av griparen

- stäng av sydatorn «0»
- dra ut kontakten
- ta ur spolkapseln
- tryck frigöringsknappen åt vänster
- vik ner låsspaken med den svarta griphållaren
- ta bort griparen



- rengör med en trasa eller borste, aldrig med något vasst verktyg
- sätt tillbaka griparen; om det behövs, vrid handhjulet så att griparföraren (den som rör sig fram och tillbaka) står längst till vänster
- fäll upp griparhållaren och låsspaken, frigöringsknappen ska snäppa till
- kontrollera att griparen sitter rätt genom att vrida på handhjulet
- sätt in spolkapseln



Smörjning

- stäng av sydatorn «0»
- dra ut kontakten
- lägg 1-2 droppar BERNINA-symaskinsolja i griparbanan
- sätt huvudströmbrutaren på «I»
- kör sydatorn några sekunder utan tråd
- ▶ det hamnar mindre olja på sömnadsarbetet

Felsökning/Åtgärda fel

I de flesta fall kan man hitta och åtgärda eventuella fel med hjälp av den här sammanfattningen.

Kontrollera om:

- över- och undertråd är rätt trädde
- nålen är rätt isatt
- nålgrovleken är rätt; se nål/trådtabell sidan 24
- nålspetsen och kolven är hel
- sydatorn är rengjord; ta bort allt damm och alla fiberrester
- griparbanan är rengjord
- någon trådrest är inklämd mellan trådspänningsbrickorna eller under spolkapseljäders

Fel	Orsak	Åtgärd
Ojämn stygnbildning	<ul style="list-style-type: none"> – övertråden för hård/lös – nålen är trubbig eller böjd – nål av dålig kvalitet – tråd av dålig kvalitet – nål-/trådkombinationen är fel – feltrådd 	<ul style="list-style-type: none"> ■ minska/öka övertrådsspänning ■ använd en ny nål av hög BERNINA-kvalitet ■ använd en ny nål av hög BERNINA-kvalitet ■ använd kvalitetstrådar (Isacord, Mettler, Gütermann osv.) ■ matcha nålen med trådens tjocklek ■ kontrollera över- och undertråd
Felstygn/Hoppstygn	<ul style="list-style-type: none"> – fel nålssystem – nålen är böjd eller trubbig – nål av dålig kvalitet – nålen är fel isatt – fel nålspets 	<ul style="list-style-type: none"> ■ använd nålssystem 130/705H ■ använd en ny nål av hög BERNINA -kvalitet ■ använd en ny nål av hög BERNINA -kvalitet ■ sätt i nålen och skjut upp den så långt det går ■ matcha nål och tyg
Sömfel	<ul style="list-style-type: none"> – det finns trådrester mellan spännbrickorna för övertrådsspänningen – feltrådd – trådrester sitter under spolkapseljäders 	<ul style="list-style-type: none"> ■ vik en tunn tygbit och dra den vikta kanten (inte stagkanterna) sidledes fram och tillbaka mellan spännbrickorna för att rengöra både vänstra och högre sidan av spännbrickan ■ kontrollera över- och undertråd ■ tag försiktigt bort trådrester under fjädern
Inklämd tråd i trådtilldragaren	<ul style="list-style-type: none"> – övertråden går av 	<p>Om övertråden går av och är inklämd vid trådtilldragare ska följande göras:</p> <ul style="list-style-type: none"> ■ stäng av sydatorn «0» ■ ta bort skruven A vid frontkåpan med skruvmejsel Torx ■ vrid frontkåpan lätt till vänster och skjut den sedan uppåt och ta bort den ■ ta bort trådrester ■ sätt tillbaka frontkåpan och dra åt skruven
Övertråden går av	<ul style="list-style-type: none"> – övertrådsspänningen är för hård – feltrådd – gammal tråd eller dålig trådkvalitet – stygnplåt eller griparspets är skadad 	<ul style="list-style-type: none"> ■ minska övertrådsspänning ■ kontrollera övertråden ■ använd kvalitetstrådar (Isacord, Mettler, Gütermann osv.) ■ sydatorn skall lämnas in till en auktoriserad BERNINA återförsäljare

Fel	Orsak	Åtgärd
Undertråden går av	<ul style="list-style-type: none"> – undertrådsspänningen är för hård – nålhålet i stygnplåten är skadad – nålen är trubbig eller böjd 	<ul style="list-style-type: none"> ■ öka övertrådsspänningen ■ sydatorn skall lämnas in till en auktoriserad BERNINA återförsäljare ■ använd en ny nål
Nålen går av	<ul style="list-style-type: none"> – nålen är inte rätt isatt – det har dragits i tyget – det har dragits i tyget när det syddes i tjockt material – dålig trådkvalitet med knutar 	<ul style="list-style-type: none"> ■ drag åt nålskruven ■ drag inte i tyget under sömnad ■ använd rätt syfot till tjocka material (t.ex. jeansfot nr. 8), använd nivåplattor när du syr över en tjock söm ■ använd kvalitetstrådar (Isacord, Mettler, Gütermann, osv.)
Sydatorn	<ul style="list-style-type: none"> – fungerar inte eller går väldigt sakta 	<ul style="list-style-type: none"> ■ kontakten är inte rätt isatt ■ stäng av sydatorn «0» ■ sydatorn har förvarats i ett kallt rum ■ sydatorn skall lämnas in till en auktoriserad BERNINA återförsäljare
Meddelande Assert in File	<ul style="list-style-type: none"> – internt beräkningsfel 	<ul style="list-style-type: none"> ■ stäng av och sätt igen på sydatorn

Översikt sömmar

BERNINA 530

Nyttosömmar

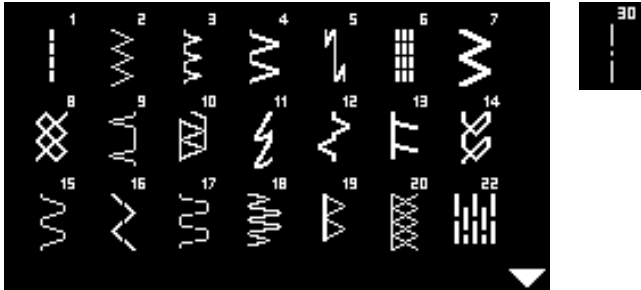

Knapphål

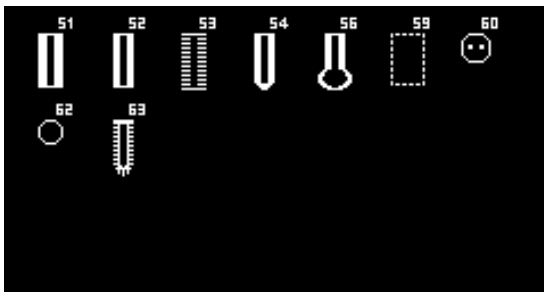

Dekorsömmar

Blommor

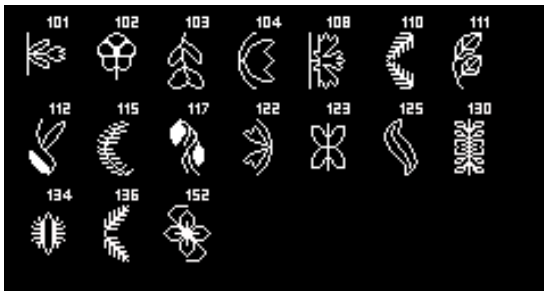

Korsstyg



Satinsömmar

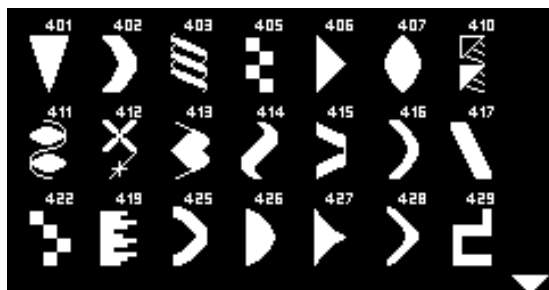

Ornamentsömmar



Heirloomsömmar

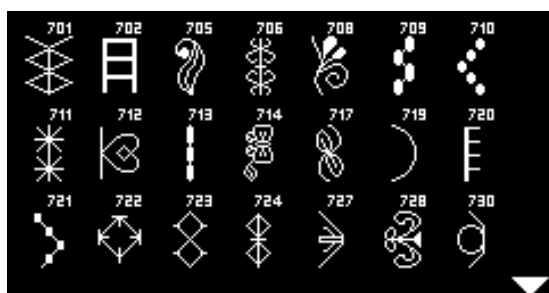

Moderna sömmar

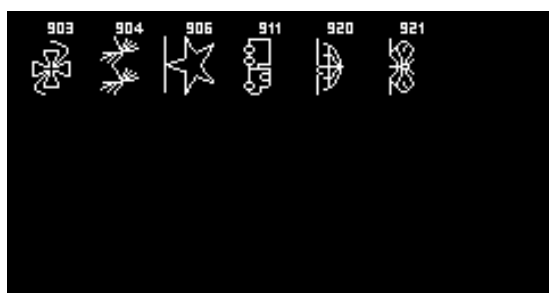

Kvilt sömmar

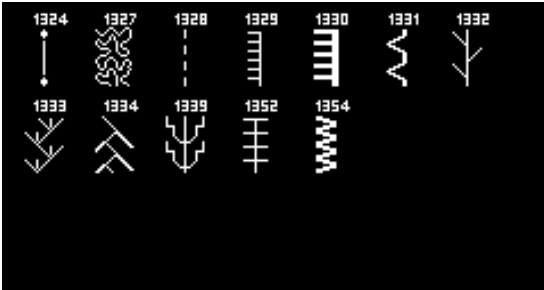

Alfabet

Blockskrift, Tryckbokstäver



Double Block, Konturskrift

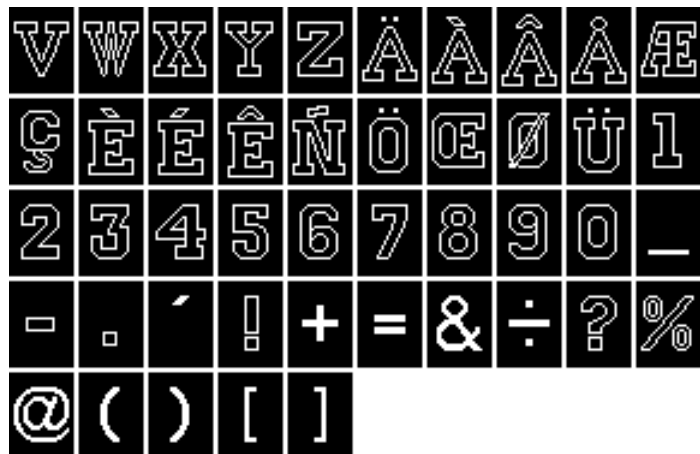

Kyrillisk

А Б В Г Д Е Ё
 Ж З И Й К Л М
 Н О П Р С Т У

Ф Х Ц Ч Ш Щ Ъ Ы Ь Э
 Ю Я

Hiragana

あ い う え お か き
 く け こ さ し す せ
 そ た ち つ て と な

に	ぬ	ね	の	は	ひ	ふ	へ	ほ	ま
み	む	め	も	や	ゆ	よ	ら	り	る
れ	ろ	わ	を	ん	あ	い	う	え	お
や	ゆ	よ	つ	が	ぎ	ぐ	げ	ご	さ
じ	ず	ぜ	そ	た	ち	つ	て	ど	ば
び	ぶ	べ	ぼ	ぱ	ぴ	ぷ	ぺ	ぽ	

BERNINA 550 QE

Nyttosömmar

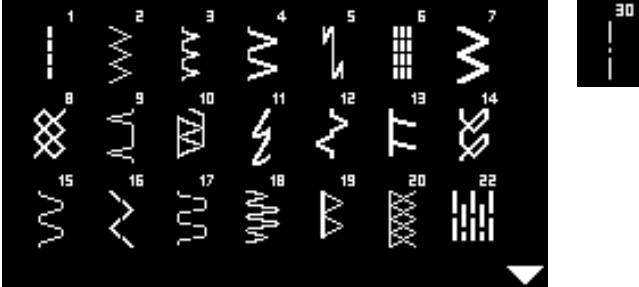

Knapphål

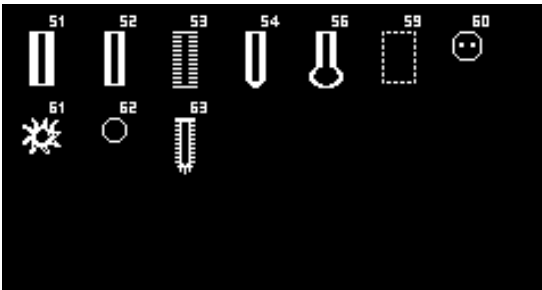

Dekorsömmar

Blommor

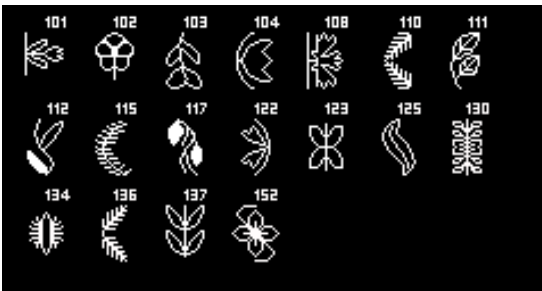

Korsstyg

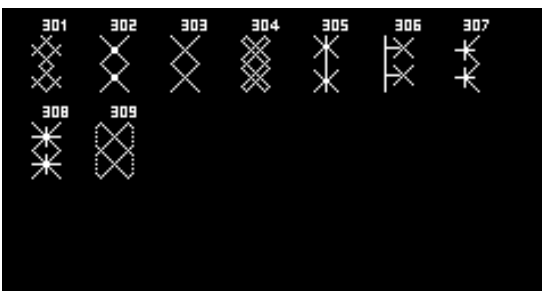

Sätinsömmar

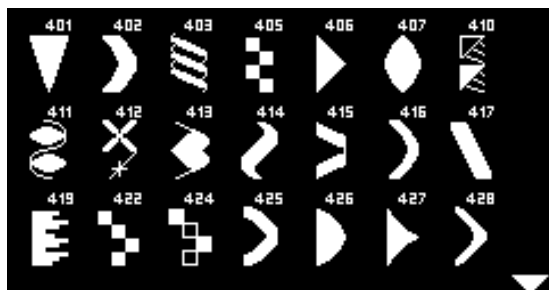

Ornamentsömmar



Heirloomsömmar

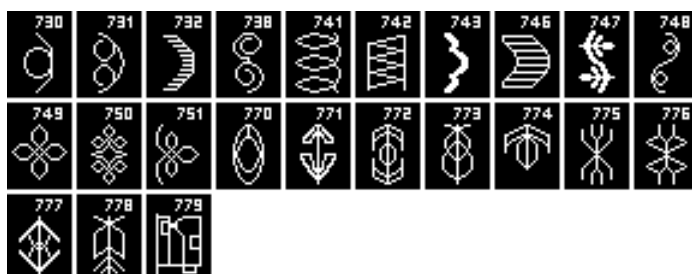
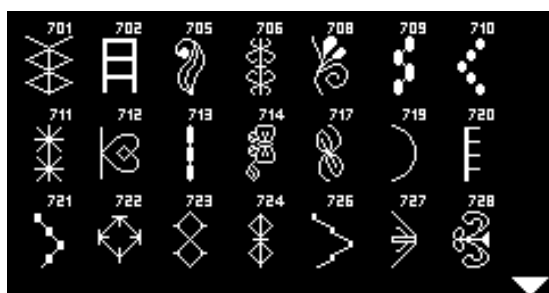

Moderna sömmar

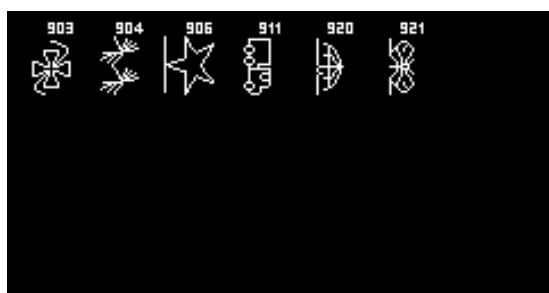

Kviltssömmar

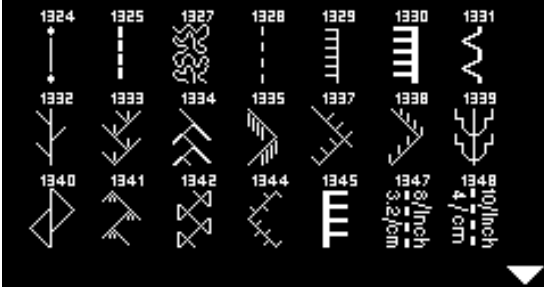

Alfabet
Blockskrift, Tryckbokstäver



Double Block, Konturskrift

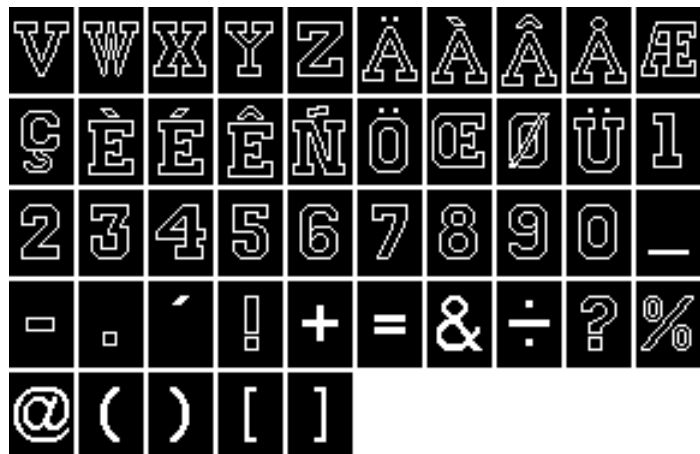
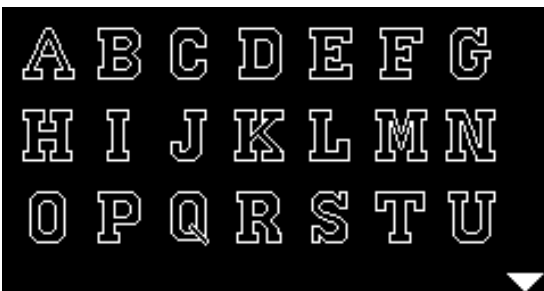

Kyrillisk

А Б В Г Д Е Ё
 Ж З И Й К Л М
 Н О П Р С Т У

Ф Х Ц Ч Ш Щ Ъ Ы Ь Э
 Ю Я

Hiragana

あ い う え お か き
 く け こ さ し す せ
 そ た ち つ て と な

に	ぬ	ね	の	は	ひ	ふ	へ	ほ	ま
み	む	め	も	や	ゆ	よ	ら	り	る
れ	ろ	わ	を	ん	あ	い	う	え	お
や	ゆ	よ	つ	が	ぎ	ぐ	げ	ご	さ
じ	ず	ぜ	そ	た	ち	つ	て	ど	ば
び	ぶ	べ	ぼ	ぱ	ぴ	ぷ	ぺ	ぽ	

Index

Alfabet 70, 80-81, 84-85

Anslutning

- Extratillbehör 11
- Fotpedal 11, 12
- Knäspak (FHS) 11, 13
- Nätsladd 11

Användningsexempel

- Nyttosömmar 40-49

Automatiskt handsytt knapphål (Heirloom)

- Programmering 58

Automatiskt knapphål 56-58

Automatiskt nyckelknapphål och avrundat knapphål

- Programmering 57

Automatiskt standard- och stretchknapphål

- Programmering 56

Avrundat knapphål 51, 57

B

Bakåtsömnad

- Permanent 28
- Tillfällig 28

Balans

- Knapphål 55
- Nytto- och dekorsömmar 36

Beeper 32, 33, 68

Blixtlås

- Isyning 42
- Isyning från samma håll (nerifrån och upp) 42

Bomullstrådar 23

BSR 66-69

- Aktivera 69
- Beeper 68
- Display 67
- Förberedelse 67
- Funktioner 68
- Inaktivera 69
- Kviltning 69
- Lägen 66
- Med raksöm nr. 1 66
- Med sick-sacksöm nr. 2 66
- Montera syfot 67
- Montera/Ta bort syfotssula 67

Byta

- Nålar 16
- Spolkapsel 15
- Stygnplåt 19
- Syfot 19
- Syfotssula 18

Bågsöm 37

Bärhandtag 11

C

clr-knapp 11, 29

D

Dekorsömmar

- Användning 62
- Välja 62
- Översikt 62, 78-80, 82-83

Detaljerad bild

- Sydator 10, 11

Direktvals-knappar 26, 38

Display

- Alfabet 70
- BSR 67
- Dekorsömmar 62
- Huvuddisplay/Huvudmeny 31
- Knapphål 51
- Kombiläge 71
- Nyttosömmar 31
- Rengöring 75
- Översikt 30

Dubbel overlock 45

E

Extratillbehör

- Anslutning 11

F

Fastsättning av stoppningsring 11

FHS 13

Flat omlottsöm 49

Fotpedal

- Ansluta 12
- Anslutning 11, 12
- Kabel: rulla ut/linda upp 12
- Reglera syhastighet 12

Framsida

- «Sydator» 10

Frihandskviltning 65

Funktioner

- Direktvals-knappar 26, 38
- Nålposition 27
- Stygnbredd 27
- Stygnlängd 27
- Sömkategori 27
- Sömval 26, 38

Funktionsknappar			
■ Bakåtsömnad	28		
■ Balans	29		
■ BSR	29		
■ clr	29		
■ Fästfunktion	29		
■ Hastighetsreglering	28		
■ Home	28		
■ Mönsterslut/Mönsterupprepning	28		
■ Mönsterstart	29		
■ Navigation	29		
■ Nålstopp	29		
■ OK	29		
■ Sömval	26, 38		
■ Spegelbild vänster/höger	29		
■ Start/Stopp	28		
■ Tillbaka	28		
Fäll			
■ Kanter	46		
■ Osynlig	47		
■ Synlig	47		
■ Trikåsöm	47		
Fästfunktions-knapp	29		
Fästprogram	48		
Förberedelse			
■ Sydator	12-25		
Förlängningsbord			
■ Montera/Ta bort	12		
Förspänning för spolning	11, 14		
Förstärka			
■ Syfotstryck	21		
Förstärkt overlock	37		
Förstärkt raksöm	40		
Förstärkt sick-sacksöm	41		
G			
Grundinställning			
■ Syfotstryck	21		
■ Syinställningar	33		
■ Trådspänning	20		
H			
Handhjul	11		
Handsöm	63, 64		
Handsytt knapphål (Heirloom)	58		
Hastighet			
■ Fotpedal	12		
■ Reglera	28		
Huvudmeny	31		
Huvudströmbrytare	11		
Hål för stoppningsring	11		
I			
Iläggstråd			
■ Fästning	54		
■ Knapphålsfot med släde nr. 3A	54		
■ Knapphålsfot nr. 3	54		
■ Knapphålssula nr. 3	54		
Innehållsförteckning	5		
Inställning			
■ Balans	36		
■ Syfotstryck	21		
■ Trådspänning	20		
Justera			
■ Balans	36		
■ Nålposition	27		
■ Stygnbredd	27		
■ Stygnlängd	27		
Justerratt syfotstryck	21		
K			
Kabel			
■ Ansluta	12		
■ Rulla ut/Linda upp	12		
Kanter			
■ Kantsticka	46		
Kantlinjal			
■ Som guide	46		
Knapphål	51-59		
■ 4-steps	59		
■ 5-steps	59		
■ Automatiskt	56-58		
■ Avrundat knapphål	51		
■ Balans	55		
■ Handsytt knapphål (Heirloom)	51		
■ Hjälp till matning	52		
■ I långtidsminnet	58		
■ Justera stolpens bredd	52		
■ Knapphålsfot med släde nr. 3A	8, 56		
■ Kopiera	56, 57		
■ Manuellt knapphål	59		
■ Markera	52		
■ Med iläggstråd	54		
■ Mellanlägg	53		
■ Nivåplattor	52		
■ Nyckelknapphål	51		
■ Programmering	56-58		
■ Raksömsknapphål	51		
■ Smala knapphål	51		
■ Standardknapphål	51		
■ Stretchknapphål	51		
■ Syprov	52		
■ Trådspänning	52		
■ Viktig information	51		
■ Ändra stygnlängden	52		
■ Öppna	54		
■ Översikt	51, 78, 82		

Knappisyningsprogram 51, 60**Knäspak (FHS)**

- Anslutning 13
- Höja/Sänka syfot 13
- Montera 13

Kombiläge 71-74

- Användning av «Navigations»-knapparna 71
- Innehåll 71
- Programmering av nytto-/dekorsömmar/alfabet 71-72

Kombinera

- Exempel 73
- Infoga sömmar 74
- Radera enstaka sömmar 74
- Radera hela kombinationen 74
- Sy 72
- Ändringar 74

Kontrast och ljusstyrka 32**Kviltning**

- Frihandskviltning 65
- Kviltöm/Handsöm 64
- Med BSR 66-69
- Stippelkviltning 65

Kviltösömmar

- Översikt 63, 80, 84

Kåpa

- Trådtilldragare 11

L**Liggande trådrullshållare 11, 14, 16, 17****Ljusstyrka och kontrast 32****Lodrät trådrullshållare 11, 13****Lucka 11****Långtidsminne**

- Knapphål 58

M**Manuella knapphål 59****Matare**

- Klar för sömnad 22
- Koppla ur 22
- Position 22
- Symbol 30
- Tygmatning 22

Material 35**Material, nål och tråd 23****Mellanlägg 53****Miljöskydd 3****Minne**

- Alfabet 71
- Användning 71
- Display 72
- Exempel 73
- Infoga 74
- Lämna 74
- Personligt minne 39
- Programmering 71-72
- Programmering alfabet 71
- Programmering nytto- och dekorsömmar 71
- Radera 74
- Sömmar 71
- Ändringar 74
- Öppna 71

Montera

- Förlängningsbord 12
- Kantlinjal 12
- Knäspak (FHS) 13
- Stygnplåt 19
- Syfot 19
- Syfotssula 18

Mönsterslut/Mönsterupprepning 28**Mönsterstart 29****N****Navigationsknappar 29****Nivåplattor 7, 50, 52****Nyckelknapphål 51, 57****Nyttösömmar 37-50**

- 3-steps sick-sacksöm 37, 44
- Bågsöm 37
- Blixtlås 42
- Dubbel overlock 37, 45
- Fästprogram 37, 48
- Flat omlottsöm 49
- Förstärkt overlock 37
- Förstärkt raksöm 37, 40
- Förstärkt sick-sacksöm 37, 41
- Kantstickning 46
- Lycrasöm 37
- Manuell/Automatisk stoppning 43, 44
- Osynlig fäll 47
- Osynlig fällsöm 37
- Raksöm 37, 40
- Rynksöm 37
- Satinsöm 30, 44
- Sick-sacksöm 37, 44
- Stick-overlock 37
- Stoppningsprogram 37, 44
- Stretch-overlock 37
- Stretchsöm 37
- Super stretchsöm 37
- Sömval 26, 27, 38
- Trikåsöm 37, 47
- Träckelsöm 37, 48
- Universalsöm 37
- Vari-overlock 37

■ Våffelsöm	37
■ Välja	26, 31
■ Öppen söm	40
■ Översikt	37, 78, 82

Nål, tråd och tyg 23

Nålar

■ Byta	16
■ Fäste	11
■ Höja/Sänka	29
■ Nål-tråd-kombination	24
■ Position	27
■ Stopp	29
■ Sätta i/Ta bort	16
■ Tvilling- och trillingnål	25
■ Trädning	17, 18
■ Viktig fakta om tråd och nålar	23
■ Vägledning	24
■ Översikt	25

Nålsystem 24

Nålträdare 18

Nål-tråd-kombination 24

Nätssladd

■ Anslutning	11
--------------	----

O

OK-knapp 29

Ordförklaring 6

Osynlig fällsöm 47

Overlock

■ Dubbel overlock	45
■ Sömmar	37

Öljett

■ Med raksöm	51, 61
■ Med smal sick-sack	51, 61

Översikt

■ Alfabet	70, 80-81, 84-85
■ Dekorsömmar	62, 78-79, 82-83
■ Display	30
■ Funktionsknappar	26-29
■ Knapphål	51, 78, 82
■ Kviltsömmar	63, 80, 84
■ Nyttosömmar	37, 78, 82
■ Nålar	25
■ Setup-program	32
■ Sydator	10, 11
■ Syguide	35
■ Sömmar	78-85

Övertråd

■ Spänning	20
■ Trädning	16

P

PC anslutning 11

Personligt minne

■ Tillfälligt	39
■ Permanent	39

Polyestertråd 23

R

Raksöm 37, 40

Rayontrådar 23

Rengöring

■ Se skötsel	
--------------	--

Rengöringssymbol 30

S

Satinsöm 30, 44

Spole 15

Servicesymbol 30

Setup-program 32-33

■ Beeper för BSR	33
■ Grundinställning	33
■ Ljusstyrka och kontrast	32
■ Smörja sydatorn	33
■ Softwareversion	33
■ Översikt display	32

Sick-sacksöm 44

Skötsel

■ Display och sydator	75
■ Gripare	75
■ Matarområde	75
■ Smörjning	75

Skrift 70

Skumplastdynor 7

Smörjning 33, 34, 75

Softwareversion 33

Spegelbild 29

Spegelvända 29

Spolbricka 7

Spole; sätta i 15

Spolkapsel

■ Byta	15
--------	----

Spolkapseln		Syfotssystem	8
■ Kapselfinger	15	Syfotstryck	
■ Sätta i	15	■ Öka/Minska	21
■ Ta bort	15	Syguide	
Spänning	20	■ Rekommendationer	35
Sprättare	7, 54	■ Tekniker	35
Standardknapphål	56	■ Typ av tyg	35
Standardtillbehör	7, 8	■ Översikt	35
Start/Stopp-knapp	28	Syhastighet	12, 28
Stickning		Symbolförklaring	6
■ Kanter	46	Systeminställningar	
■ Smal/Bred	46	■ Balans	36
Stickning av ytterkanterna	46	■ Setup-program	32-33
Stippelkviltning	65	■ Syguide	35
Stoppning		■ Vägledning	34
■ Automatisk	44	Säkerhetsinstruktioner	2
■ Manuell	43	Sätta fast	
Stretchknapphål	56	■ Knäspak (FHS)	13
Stretch-overlock	37	■ Nålar	16
Stygnplåt		■ Spolkapsel	15
■ Markeringarna	19	■ Stygnplåt	19
■ Rengöring	75	Sätta i	
■ Sätta i/Montera	19	■ Spole	15
■ Ta bort	19	Sömmar	
Sulor	8	■ Översikt	78-85
Sy hörn	50	■ Personligt minne	39
Sy i knappen	60	■ Välja	26, 38
Sydator		Sömnad	
■ Funktionsknappar	26-29	■ Alfabet	70
■ Översikt	10, 11	■ Av hörn	50
■ Skötsel	75	■ Av kombinationer	72
■ Smörjning	75	■ Bakåt	11, 28
■ Åtgärda fel	76	■ Blixtlås	42
Syfat		■ Funktionsknappar	26-29
■ BSR	8	■ Knapphål	56-59
■ Byta	19	■ Osynlig fäll	47
■ Display	30	■ Sy i knappen	60
■ Höja/Sänka	11	■ Tekniker	35
■ Sätta fast/Ta bort	19	■ Tillbehör	7
■ Standardtillbehör	8	■ Öljetter	61
■ Sulor	8	Sömval	
■ Tryck	21	■ Direktvalsknappar	26, 38
■ Översikt	8	T	
Syfotsspak	11	Ta bort	
Syfotssula		■ Förlängningsbord	12
■ Byta	18	■ Nålar	16
		■ Spolkapsel	15
		■ Stygnplåt	19
		■ Syfat/sula	18, 19
		Tillbaka-knapp	28

Tillbehör			
■ Standard		7	
■ Syfotsfäste/-sulor		8	
■ Syfötter		8	
Tillbehörsbox		9	
■ Inredningsexempel		9	
Trikåsöm		37	
Trillingnål, trädning		17	
Tvillingnål, trädning		17	
Tyglager; utjämna		50	
Tygmatning			
■ Matare		22	
Träckelsöm		48	
Tråd			
■ Viktig fakta om tråd och nålar		23	
■ Nål-tråd-kombination		24	
Tråd, nål och tyg		23	
Trädare		18	
Trådavskärare			
■ På frontkåpan		18	
■ På spolningen		14	
■ Undertråd		15	
Trådledare bak		11, 16	
Trädning			
■ Nålar		18	
■ Tvilling-/Trillingnål		17	
■ Undertråd		15	
■ Övertråd		16	
Trådrullshållare			
■ Liggande	11, 14, 16, 17		
■ Lodrät	11, 13		
Trådspänning			
■ Grundinställning		20	
■ Justerrätt		20	
■ Knapphål		52	
■ Övertråd		20	
■ Sömmar		20	
Trådtilldragarskydd		11	
U			
Undermeny		31	
Undertråd			
■ Skära av	11, 14, 15		
■ Spolning	14		
■ Spolning under sömnaden	14		
■ Sätta i spolen	15		
■ Trädning	15		
■ Byta kapseln	15		
Undertrådsavskärare		15	
Utjämna			
■ Sömsmån		50	
■ Tyglager		50	
Utjämna material		50	
V			
Vari-Overlock		37	
Vägledning		34	
■ Material/Tråd/Nålstorlek		24	
Välja			
■ Söm		26, 38	
Välja söm			
■ Menyval		27, 38	
■ Sömnummer		26, 38	
Välja sömkategori		27	
Å			
Åtgärda fel		76-77	
Ä			
Ändra			
■ Nålposition		27	
■ Syfotstryck		21	
■ Trådspänning		20	
Ändra nålpositionen		27	
Ändra stygn			
■ Bredd		27	
■ Längd		27	
■ Nytto-/Dekorsömmar		39	
Ändra stygnbredden		27	
Ändra stygnlängden		27	
Ändringar			
■ Nytto-/Dekorsömmar		36	

Text

Herbert Stolz/Susanne Ribi

Ritningar

www.sculpt.ch

Fotografier

Patrice Heilmann, Winterthur

Sättning, Layout, DTP

Susanne Ribi

Copyright

2011 BERNINA International AG, CH-Steckborn

In partnership with

