



BERNINA 530 | 550 QE



made to create **BERNINA**

Hyvä Bernina asiakas

BERNINA ompelukone on hankinta, josta tulee olemaan iloa ja hyötyä vuosiksi eteenpäin. BERNINA on jo yli 100 vuotta jatkanut perinnettä korkealaatuisten ja monipuolisten ompelukoneiden valmistajana.

Sveitsiläistä laatua ja tulevaisuuteen tähtäävää huipputeknologiaa. Asiakastyytyväisyys on aina ollut perheyhtiömme johtajuus ja on edelleenkin kaiken toimintamme perusta.

Uuden sukupolven BERNINA 530 ja 550 ompelukoneet on suunniteltu monipuolisuutta ja huippulaatua arvostavalle ompelun harrastajalle.

Koneiden suunnittelussa on tärkeänä ominaisuutena huomioitu myös ergonomia ja sen mukanaan tuoma ompelun mukavuus sekä käytön helppous.

Tutustu myös laajaan paininjalkojen sekä muiden lisätarvikkeiden valikoimaan osoitteessa www.bernina.fi

Valtuutetut BERNINA jälleenmyyjät auttavat ja opastavat kaikissa koneen käyttöä koskevissa asioissa.

Parasta ompeluun - BERNINA



H.P. Ueltschi
Omistaja
BERNINA International AG
CH-8266 Steckborn
www.bernina.com

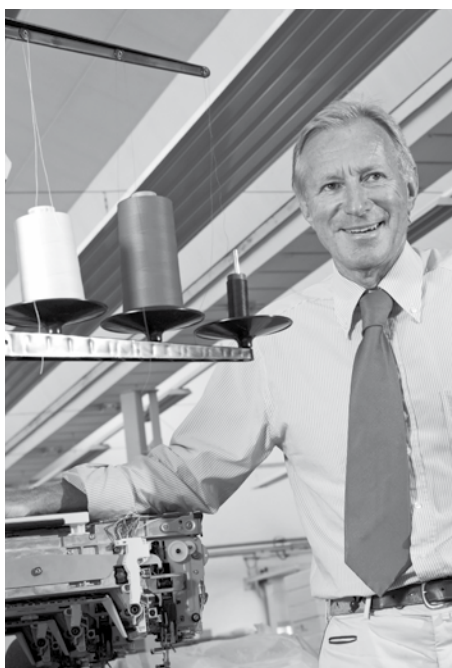

TURVALLISUUSMÄÄRÄYKSET

TURVAOHJEET

Kun käytät sähkölaitetta noudata aina turvaohjeiden lisäksi seuraavia ohjeita:

Tutustu huolella kaikkiin ohjeisiin ennen koneen käyttöä.

Koneen ollessa pois käytöstä kytke se irti sähköverkosta irrottamalla pistoke pistorasiasta.

HUOMIO!

Muista myös seuraavat:

1. Katkaise virta koneesta poistuessasi sen luota.
2. Kytke kone irti sähköverkosta heti käytön jälkeen ja aina ennen puhdistusta.
3. Koneen LED-ompeluvalo on erittäin kirkas, vältä suoraa katsetta siihen. LED-valo kuuluu turvallisuusluokkaan 1M.

TURVALLISUUSSYISTÄ

Noudata seuraavia ohjeita:

1. Käytä ompelukonetta ainoastaan tässä ohjekirjassa kuvattuun tarkoitukseen. Käytä ainoastaan käyttöohjeessa mainittuja valmistajan suosittelemia lisävarusteita.
2. Tämä kone ei ole leikkikalua, eikä sitä ole tarkoitettu lasten leikkeihin. Valvo lapsia kun he ovat käynnissä olevan koneen lähellä. Tunne vastuusi ja huolehdi, että kaikki konetta käyttävät henkilöt ovat saaneet sen käyttöön asianmukaisen koulutuksen, tuntevat ja tietävät koneen toiminnot sekä ovat myöskin tutustuneet koneen ohjekirjan käyttö- sekä turvaohjeisiin. Noudata erityistä varovaisuutta lasten ollessa koneen läheisyydessä samanaikaisesti kun itse käytät konetta.

3. Älä koskaan käytä konetta seuraavissa tilanteissa:
 - koneen virtajohto tai pistoke on vahingoittunut
 - kone ei toimi häiriöttä
 - kone on pudonnut ja vahingoittunut
 - kone on kastunutToimita kone valtuutettuun BERNINA-huoltoon tarkistusta, mahdollista korjausta sekä sähköisiä ja mekaanisia säätöjä varten.
4. Älä koskaan käytä konetta jonka ilma-aukot ovat tukossa. Pidä koneen ilma-aukot puhtaina nukasta, pölystä ja kankaanjätteistä.
5. Pidä sormet pois liikkuvista osista, erityisesti neulan alueelta.
6. Älä pudota tai laita mitään esineitä koneessa oleviin aukkoihin.
7. Älä käytä konetta ulkoilmassa.
8. Älä käytä konetta tilassa, jossa on käytössä aerosol (spray) tuotteita tai muita räjähdysalttiita aineita.
9. Älä vedä tai työnna kangasta ompelun aikana. Se saattaa aiheuttaa neulan katkeamisen.
10. Älä käytä vääntyneitä neuloja.
11. Käytä aina alkuperäistä BERNINA pistolevyä. Väärä pistolevy saattaa aiheuttaa neulan katkeamisen.
12. Kytke kone pois päältä kääntämällä virtakytkin «0» asentoon. Sen jälkeen irrota pistoke pistorasiasta. Tartu pistokkeeseen, älä vedä johdosta.
13. Kytke koneesta virta pois, virtakytkin «0» kun suoritat toimenpiteitä neulan alueella, kuten neulan tai paininjalan vaihto, langanpujotus ym.
14. Kytke kone pois sähköverkosta (virtajohto irti pistorasiasta) aina kun suoritat ohjekirjassa mainittuja koneen huoltotoimia: puhdistus ja voitelu.
15. Tämä laite on varustettu kaksoiseristyksellä. Käytä ainoastaan alkuperäisiä BERNINA-osia. Tutustu oheisiin kaksoiseristetytyn laitteen huollosta.

KAKSOISERISTETTYJEN- LAITTEIDEN HUOLTO

Kaksoiseristetyssä laitteessa on maadoituksen sijasta kaksi eristysjärjestelmää. Siihen ei saa lisätä mitään maadoittavia osia. Kaksoiseristetyn laitteen huolto vaatii järjestelmän perinpohjaista tuntemusta, joten laite tulee toimittaa huollettavaksi valtuutettuun BERNINA-huoltoon. Huolto- ja korjaustöihin saa käyttää vain alkuperäisiä varaosia. Kaksoiseristetty tuote on merkitty kahdella sanalla «Double insulation»/«Double insulated».

Koneessa voi myös olla symboli kaksoiseristetyksen merkinä.

Symboli .

VASTUU

Emme vastaa laitteen väärästä käytöstä aiheutuvista vahingoista.

Tämä kone on tarkoitettu kotikäyttöön.

Tämä kone vastaa emc-direktiiviä 2004/108/EC.

SÄILYTÄ NÄMÄ OHJEET HUOLELLA!



Käyttöohjeen uusimman version löydät osoitteesta www.bernina.com

Ympäristön suojelu



BERNINA on sitoutunut vahvasti ympäristön suojeluun. Kehitämme jatkuvasti tuotteidemme ympäristöystävällisyyttä parantamalla niiden tuotantoteknologiaa.

Huolehdi tuotteen asianmukaisesta hävittämisestä. Tuote on kierrätettävä elektroniikkatuotteita koskevan lain edellyttämällä tavalla. Ei saa hävittää kotitalousjätteen mukana. Lisätietoja saat BERNINA-jälleenmyyjältä.



Jos konetta säilytetään kylmässä tilassa, se tulisi ottaa lämpimään tilaan noin tunti ennen käyttöä.

Tarvikkeet					7
Valmistelu					10
■ Koneen osat	10				
■ Valmisteluvaiheet	12				
Toimintonäppäimet					26
■ Ompelukoneen toimintonäppäimet	26	■ Opastus	34		
■ Näyttö	30	■ Ompeluopas	35		
■ Setup-toiminto	32	■ Hienosäätö	36		
Ompeleet					37
■ Hyötyompeleet	37	■ BSR	66		
■ Napinlävet	51	■ Kirjaimet	70		
■ Koristeompeleet	62	■ Ommelyhdistelmät/muisti	71		
■ Tilkkuilijan ompeleet	63				
Puhdistus					75
Vianetsintä					76
Ompeleet					78
Sisällysluettelo					86

6 Merkkien selitykset



HUOMIO!

**Erittäin tärkeää!
Loukkaantumisvaara!**

HUOMIO!

**Erittäin tärkeää!
Vahinkovaara!**



Vihjeitä!

* Ei vakiovarusteena malli 530

** Ei vakiovarusteena malli 550

Sanastoa

Hienosäätö	Korjaa ompeleen muodostusta
Kankaan taite	Kankaan taitettu reuna
BSR	Automaattinen tikinpituuden mittaustoiminto. BSR-jalka käsivaraiseen tikkaukseen, piston pituus pysyy samana kun työtä liikutetaan tasaisella nopeudella paininjalan alla.
clr	Palauttaa tehdyt muutokset perusasetuksiin
Sukkula	Sukkula liikkuu ja vie alalangan lenkkiin ylälangan kanssa muodostaen tikin
LMS	Napinläven pituudenmittaus
Muisti	Koneen pitkäaikainen (pysyvä) muisti
Satiiniommel	Tiheä siksak
Salpa	Napinläven sivujen välissä oleva poikittainen ommel

Kaikki oikeudet pidätetään

Ompelukoneen varustukseen tai tarvikkeisiin voidaan tehdä parannuksia milloin tahansa ilman ennakoilmoitusta. Tässä ohjekirjassa mainitut tarvikkeet saattavat vaihdella maittain.

Vakiovarusteet



- kantolaukku
- tarvikerasia
- jalkasäädin
- virtajohto
- apupöytä
- reunaohjain
- polvinostin

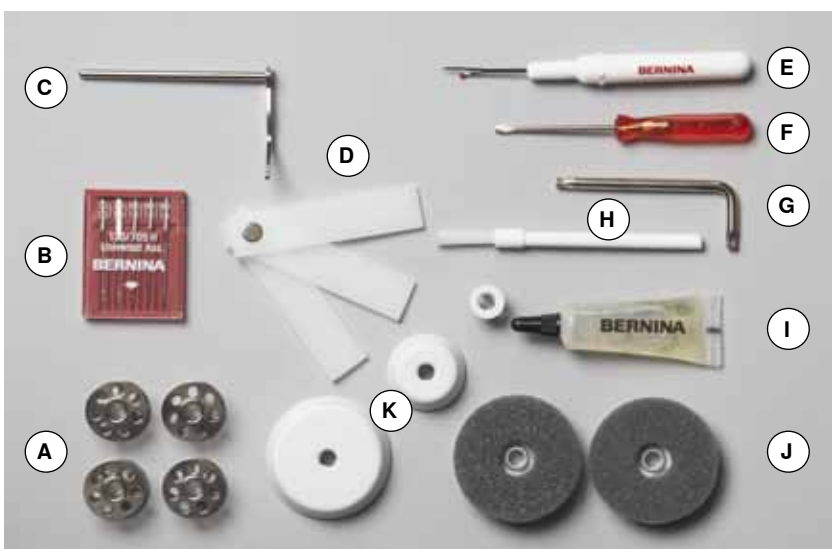

- A 5 puola (joista 1 koneessa)
- B Neulalajitelma
- C Saumaohjain
- D Korkeudentasoislevyt
- E Ratkoja
- F Ruuvimeisseli, punainen
- G Torx-avain
- H Puhdistussuti
- I Öljytuubi
- J 2 Vaahtomuovikiekkoa
- K 3 Lankarullan pidikekiekkoa

Paininjalan varsi ja jalkaosat (ei Suomessa)

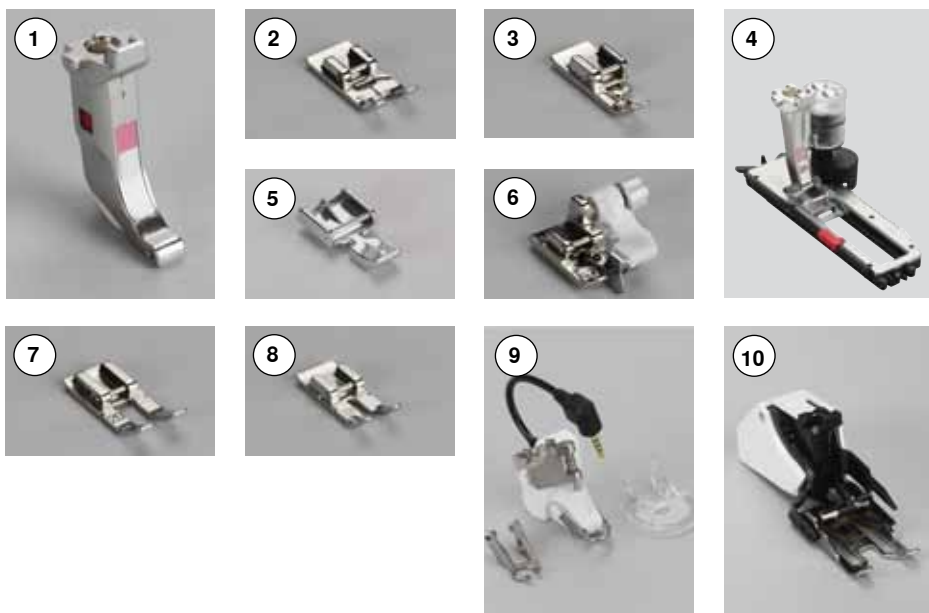

- 1 Paininjalan varsi
- 2 nro. 1 Kaksoisautomaattijalkaosa
- 3 nro. 2 Overlock-jalkaosa**
- 4 nro. 3A Automaatti napinläprijalka
- 5 nro. 4 Vetoketjijalkaosa
- 6 nro. 5 Piilo-ommeljalkaosa
- 7 nro. 20 Avoin koruommeljalkaosa *
- 8 nro. 37 Tilkkutyöjalkaosa*
- 9 nro. 42 BSR-tikkausjalka *
- 10 nro. 50 Yläsyöttäjä *

Paininjalat BERNINA 530 ja BERNINA 550 QE

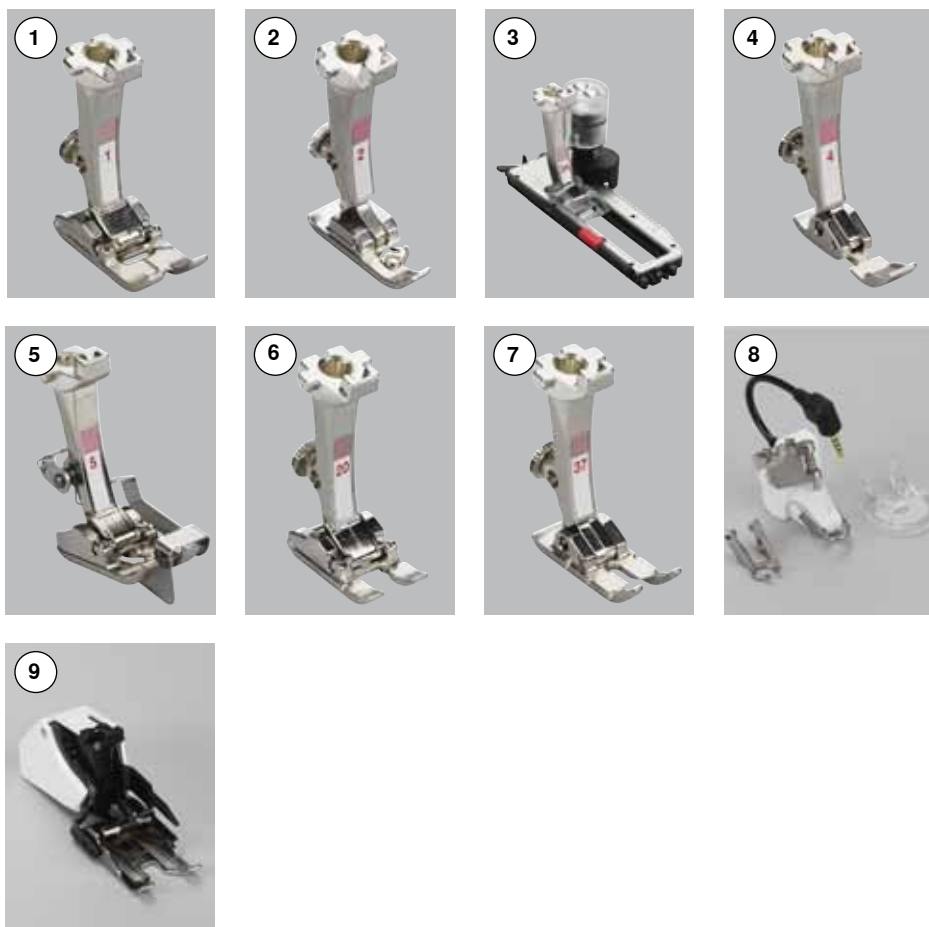

- 1 nro. 1 Kaksoisautomaattijalka
- 2 nro. 2 Overlock-jalka **
- 3 nro. 3A Automaatti napinläprijalka
- 4 nro. 4 Vetoketjijalka
- 5 nro. 5 Piilo-ommeljalka
- 6 nro. 20 Avoin koruommeljalka
- 7 nro. 37 Tilkkutyöjalka
- 8 nro. 42 BSR-tikkausjalka
- 9 nro. 50 Yläsyöttäjä

Lisää paininjalkoja osoitteessa
www.bernina.com

Koneiden vakiovarusteet saattavat vaihdella maittain.

Tarvikerasia



Tarvikkeiden säilytys

- Vedä molemmat jalat taakse kunnes ne lukkiutuvat paikoilleen

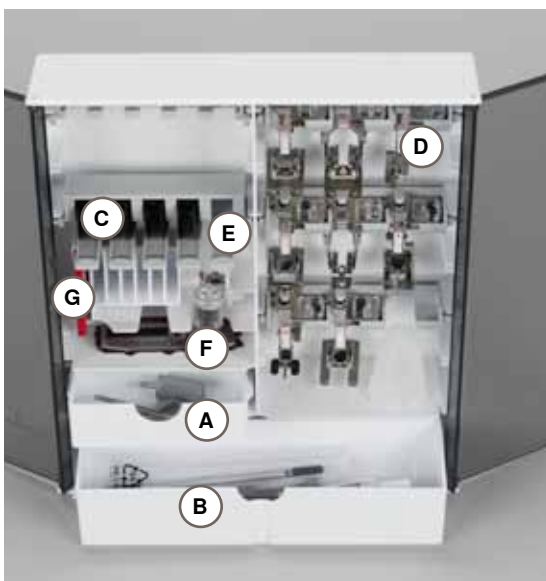

Sijoittelumalli

Tarvikekaappi sisältää pienen **A** ja ison vetolaatikon **B** samoin kuin omat säilytystilat puolille **C** ja paininjaloille **D**.

- Irrota puola painamalla sen alla olevaa lukitsinta **E** kevyesti
- Automaattinapinläprijalan 3A voit säilyttää vasemmassa lokerossa **F**
- Neularasioiden säilytys lokerossa **G**



Kaikki oikeudet pidätetään

Teknisistä syistä, ompelukoneen varustukseen tai tarvikkeisiin, voidaan tehdä parannuksia milloin tahansa ilman ennakoilmoitusta. Tässä ohjekirjassa mainitut tarvikkeet saattavat vaihdella maittain.

Etuosao



Yksityiskohdat

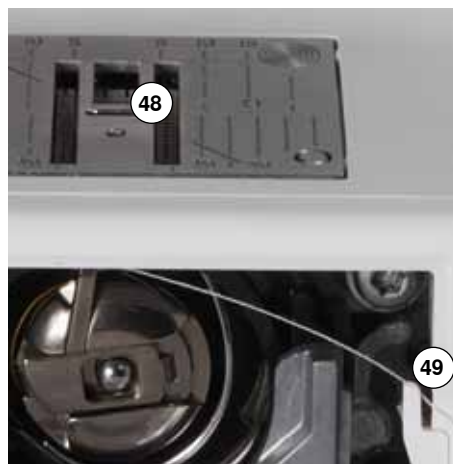



- 1 Etuluukku
- 2 Pistolevy
- 3 Erikoistarvikkeiden kiinnitysalusta
- 4 LED-ompeluvalo
- 5 Päätelynäppäin
- 6 Kuvion loppu/kuvion toisto
- 7 Käynnistys/pysäytys
- 8 Langannostajan suojus
- 9 Langannostaja
- 10 Puolauksen langanohjain/-kiristin
- 11 Selailunuolet vasen/oikea/alas/ylös
- 12 «OK»-näppäin
- 13 Päävalikko
- 14 Palaa-näppäin
- 15 Näyttöruutu
- 16 Liukuva nopeuden säätö
- 17 Neulastop alas/ylös
- 18 Päätelytoiminto
- 19 Peilikuva
- 20 Kuvion alkua
- 21 Hienosäätö
- 22 Ompeleen leveyden säätö
- 23 Neulan asento
- 24 Tikinpituuden säätö
- 25 Puolauslaite
- 26 Puolauslaitteen langankatkaisin
- 27 Ommelvalintanäppäimet
- 28 BSR-näppäin
- 29 clr (clear)-näppäin
- 30 Polvinostimen kiinnitysaukko
- 31 Langankireyden säädin
- 32 Takimmainen langanohjain
- 33 Kantokahva
- 34 Pystysuora lankatappi
- 35 Vaaka lankatappi
- 36 Langanohjain
- 37 Käsipyörä
- 38 PC-liitäntä koneen päivitystä varten
- 39 Jalkasäätimen liitäntä
- 40 Syöttäjän säädin
- 41 Virtakatkaisin päällä/pois
- 42 Verkkojohdon liitäntä
- 43 Tuuletusaukot
- 44 Neulalangoitin
- 45 Langanohjain
- 46 Neularuuvi
- 47 Paininjalka
- 48 Syöttäjä
- 49 Alalangan katkaisin
- 50 Paininjalan puristuksen säädin
- 51 Päätylevyn kiinnitysruuvi
- 52 Langankatkaisin
- 53 Apupöydän kiinnitys
- 54 Parsintakehyksen kiinnitysaukko
- 55 Paininjalan nostin
- 56 BSR-jalan liitäntä



Jalkasäädin



Ennen ompelun aloittamista

- kierrä johto auki jalkasäätimen kiekosta
- kytke pistoke jalkasäätimen liitännään **A**
- kierrä johto haluamaasi pituuteen nastojen **B** tai **C** kautta

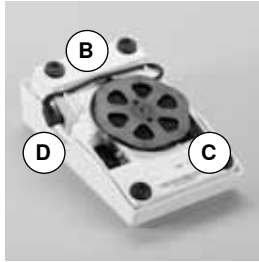

Jalkasäädin ohjaa ompelunopeutta

Painettaessa jalkasäädin alas pohjaan ompelee kone maksiminopeudella

Neula alas tai ylös

- neulan voi nostaa tai laskea painamalla kantapäällä jalkasäätimen etureunaa

Ompelun jälkeen

- kierrä johto jalkasäätimen alapuolelle
- kytke pistoke aukkoon **D**

Apupöytä

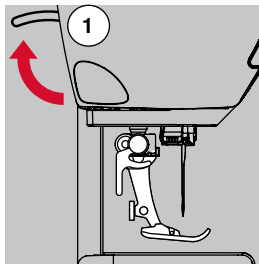

- käännä käsipyörää (sivu 11)
- ▶ neula nousee ylös
- nosta paininjalan nostin **1** ylös
- ▶ paininjalka nousee ylös



Apupöytä lisää työskentelytilaa.

Apupöydän kiinnittäminen

- neulan ja paininjalan tulee olla ylimmässä asennossa
- työnnä apupöytää vapaavarren yli oikealle kunnes se lukkiutuu paikalleen

Apupöydän irrottaminen

- neulan ja paininjalan tulee olla ylimmässä asennossa
- vapauta apupöydän lukitus painamalla nappia **A**
- vedä apupöytää vaakatasossa vasemmalle



Reunaohjain

- paina lukituksen vapautuspainiketta ja vie apupöydän uraan oikealta tai vasemmalta

Ohjainta voidaan säätää vapaasti koko pöydän leveydeltä.

Polvinostin (FHS)



Polvinostin nostaa ja laskee paininjalan.

Polvinostimen kiinnittäminen

- työnnä polvinostin koneen pohjalevyssä olevaan kiinnitysaukkoon

Paininjalan nostaminen/laskeminen

- työnnä polvella nostimen vartta oikealle

Polvinostimen käytön tulisi sujua tavanomaisessa istuma-asennossa.

- ▶ paininjalka nousee yläasentoon ja samanaikaisesti syöttäjä laskeutuu alas ja langankiristys vapautuu

Syöttäjä nousee ylös ensimmäisen ommellun tikin myötä.



BERNINA-jälleenmyyjäsi voi tarvittaessa säätää polvinostimen asentoa.

Lisälankatappi

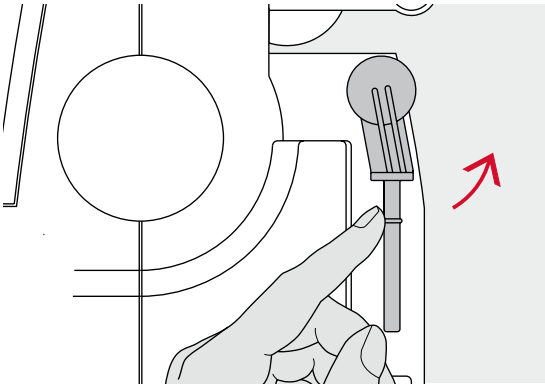

Lisälankatappi on kiinnitetty koneen runkoon käsipyörän taakse.

Se on hyödyllinen apuväline ommeltaessa useammalla langalla, esim. kaksoisneulatyöt ja sitä voidaan käyttää myös puolaukseen ompelun aikana.

- nosta tappia ylöspäin niin pitkälle, että se lukkiutuu pystysuoraan asentoon

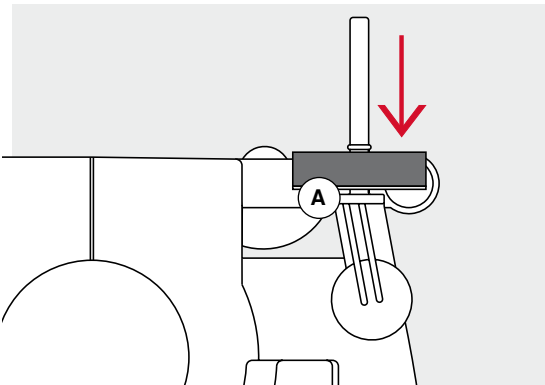

- käytettäessä isoja lankarullia aseta rullan alle vaahtomuovinen rullanaluskiekko **A**, jolloin rulla pysyy vakaammin tapissa

Alalangan puolaus

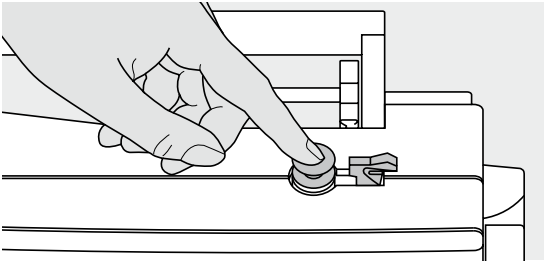

- kytke virta koneeseen painamalla virtakytkin «I» asentoon
- aseta tyhjä puola puolausakseliin

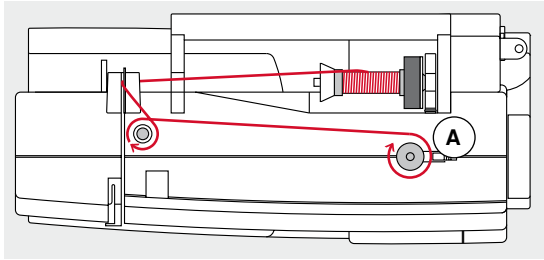

- aseta vaahtomuovinen aluskiekko lankatappiin
- aseta lankarulla lankatappiin
- kiinnitä sopivan kokoinen lankarullan pidikekiekko
- seuraa nuolen suuntaa ja vie lanka takimmaisena ohjaimen kautta puolauksen kiristimen ympäri
- kierrä lanka kahdesta kolmeen kertaan tyhjän puolan ympärille
- vie lanka katkaisijan terään **A** ja katkaise lanka



Sopiva lankarullan pidikekiekko

Rullan halkaisija = kiekon koko. Pidikekiekon tulee lukita lankarulla paikalleen.

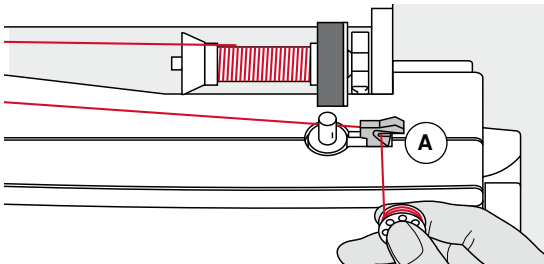

- paina puolauksen kytkin **A** puolaa vasten
- ▶ puolaus käynnistyy automaattisesti
- ▶ kun puola on täynnä, pysähtyy puolaus automaattisesti
- irrota puola akselista
- vie lanka katkaisijan terään **A** ja katkaise lanka

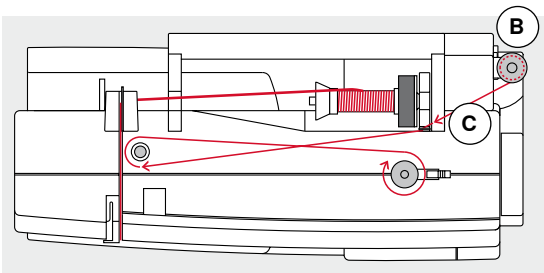

Samanaikainen puolaus ja ompelu

- aseta vaahtomuovinen rullanaluskiekko pystysuoraan lankatappiin **B**
- aseta lankarulla pystysuoraan lankatappiin
- noudattaen nuolen suuntaa, vie lanka ohjaimen **C** ja puolauksen kiristimen ympäri

Jatka seuraavat vaiheet ylläolevan puolausohjeen mukaan.

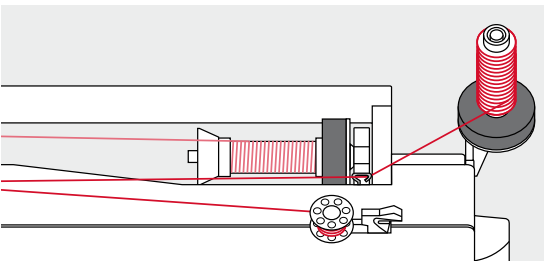

Puolan asettaminen puolakoteloon/alalangan pujotus

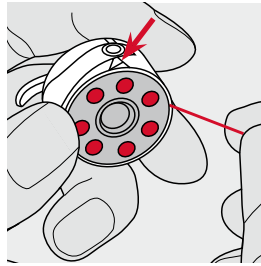
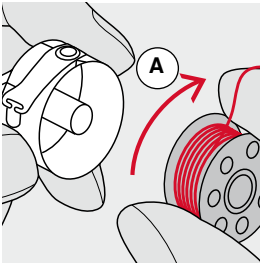

- aseta puola puolakoteloon siten, että lanka kiertyy myötäpäivään **A**
- vedä lankaa oikealle ja vie loveen

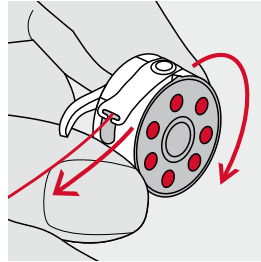
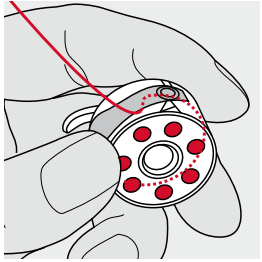

- vie lanka vasemmalle jousen alle kunnes
- se asettuu jousen päässä olevaan T-muotoiseen loveen
- langasta vedettäessä
- ▶ puolan tulee pyöriä myötäpäivään

Puolakotelo

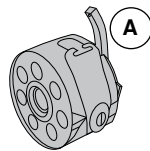
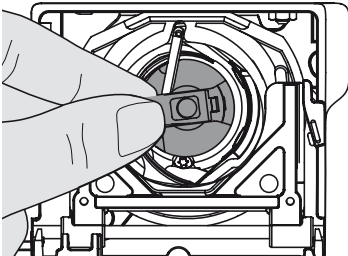
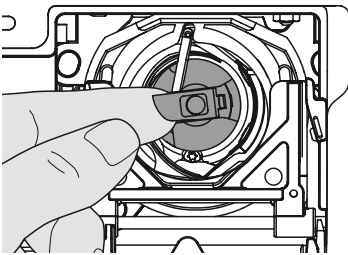

Irrottaminen

- nosta neula yläasentoon
- katkaise koneesta virta painamalla virtakytkin «0» asentoon
- avaa etuluukku
- tartu puolakotelon läppään
- poista puolakotelo

Paikalleen asettaminen

- pidä kiinni puolakotelon läpistä
- Puolakotelon tapin **A** tulee osoittaa ylöspäin.
- työnnä puolakotelo sukkulaan niin syväälle, että se lukkiutuu paikalleen

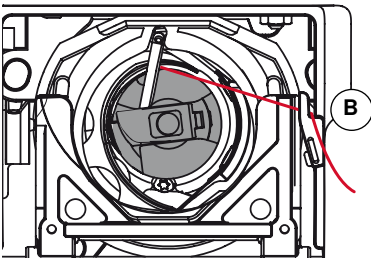

Alalangan katkaisin

- vie lanka langankatkaisijan terään **B** ja vedä alaspäin
- sulje etuluukku



Alalankaa ei tarvitse nostaa ylös, sillä langankatkaisijalla leikattu lanka on sopivan pituinen ompelun aloittamiseen.

Ylälangan pujotus

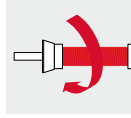

- nosta neula ja paininjalka yläasentoon
- katkaise koneesta virta painamalla virtakytkin «0» asentoon
- aseta vaahтомуovinen aluskiekko lankatappiin
- aseta lankarulla tappiin siten, että lanka purkautuu rullasta myötäpäivään
- kiinnitä sopivan kokoinen lankarullan pidikekiekko

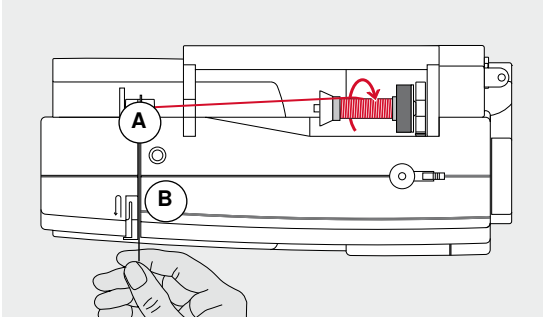

- vie lanka takimmaiseen ohjaimen **A**
- pujota lanka eteenpäin kiristysuraan **B**

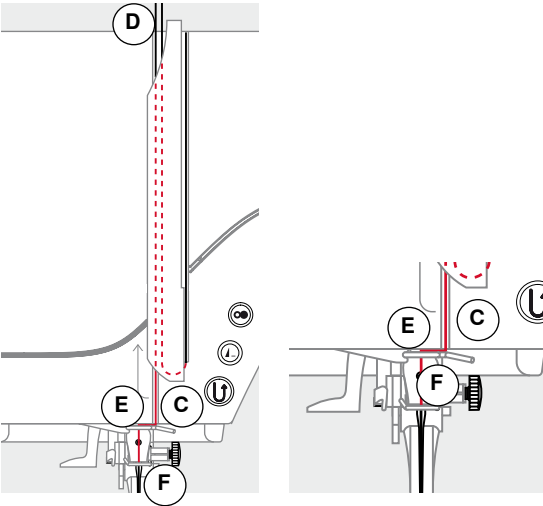

- vedä lanka alas langannostajan suojuksen oikealta puolelta **C**
- vedä lanka ylös suojuksen vasemmalta puolelta **D** langannostajan aukkoon
- pujota lanka alas ohjainten **E** ja **F** kautta neulan langoittimeen
- neulan langoitus (sivu 18)



Sopivan kokoinen lankarullan pidikekiekko

Rullan halkaisija = kiekon koko. Pidikekiekon tulee lukita lankarulla paikalleen.

Neulan vaihto

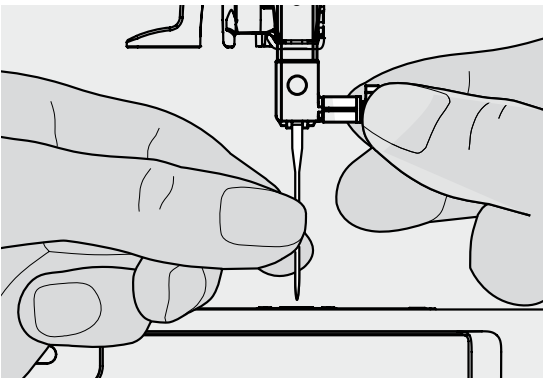

Neulan irrottaminen

- nosta neula yläasentoon
- laske paininjalka ala-asentoon tai poista (sivu 12)
- katkaise koneesta virta painamalla virtakytkin «0» asentoon
- löysää neularuuvia
- vedä neula alas ja poista

Neulan asettaminen paikalleen

- neulan litteän puolen tulee osoittaa taaksepäin
- työnnä neula mahdollisimman ylös
- kiristä neularuuvi

Langoitus kaksoisneulalla ompelua varten

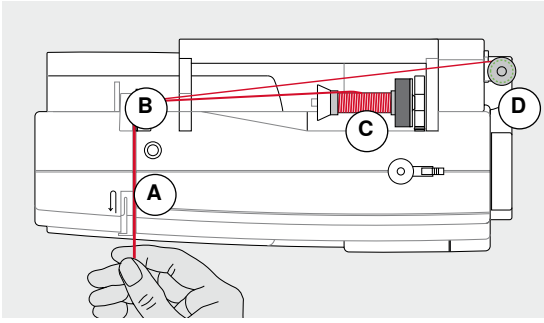

Ensimmäisen langan pujotus

- katkaise koneesta virta painamalla virtakytkin «0» asentoon
- kiinnitä kaksoisneula koneeseen
- nosta neula ja paininjalka yläasentoon
- aseta vaahtomuovinen aluskieppo vaaka lankatappiin
- aseta lankarulla **C** vaaka lankatappiin
- kiinnitä sopivan kokoinen lankarullan pidikekiekko
- vie lanka takimmaiseen ohjaimen **B**
- pujota lanka eteenpäin kiristysuraan ja vie lanka kiristyslevyn **A oikealta** puolelta alas
- jatka normaaliin tapaan ja
- pujota lanka käsin **oikeanpuoleisen** neulan silmään

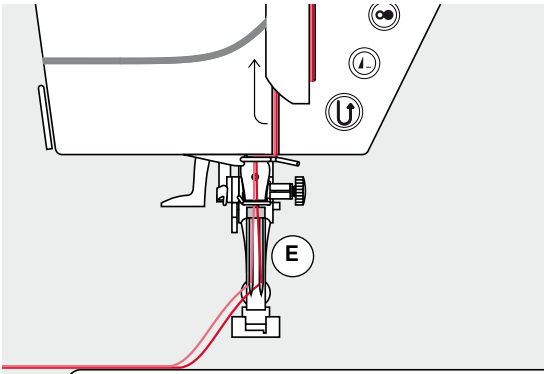

Toisen langan pujotus

- aseta vaahtomuovinen rullanaluskieppo pystysuoraan lankatappiin
 - aseta lankarulla pystysuoraan lankatappiin **D**
 - vie lanka takimmaiseen ohjaimen **B**
 - pujota lanka eteenpäin kiristysuraan ja vie lanka kiristyslevyn **A vasemmalta** puolelta alas
 - jatka normaaliin tapaan ja
 - pujota lanka käsin **vasemmanpuoleisen** neulan silmään
- Langoita oikein **E** näin langat eivät kierry toisiinsa ompelun aikana.



Käytettäessä pystysuoraa lankatappia aseta aina vaahtomuovinen kiekko rullan alle. Kiekko estää langan kiertymisen tapin ympäri rullan alle.

Kolmoisneulan langoitus

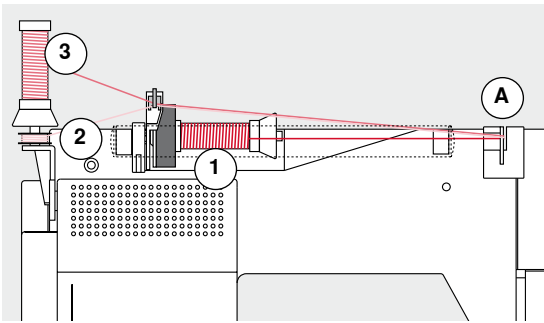

Tarvitset 2 lankarullaa ja yhden täyden puolan samanlaatuista lankaa.

- kiinnitä kolmoisneula koneeseen
- aseta lankarulla **1** vaaka lankatappiin
- aseta puola **2** ja toinen lankarulla **3** pystysuoraan lankatappiin, lankarullan pidikekiekko väliin, molempien lankojen on juostava samaan suuntaan
- jatka normaaliin tapaan ja
- langoita **kaksi** lankaa kiristyslevyn **A vasemmalta** puolelta ja **yksi** lanka **oikealta** puolelta
- jatka normaaliin tapaan
- pujota lanka käsin jokaisen neulan silmään



Käyttämällä lisälanganohjainta (lisätarvike) lanka juoksee tasaisemmin.

Neulalangoitin

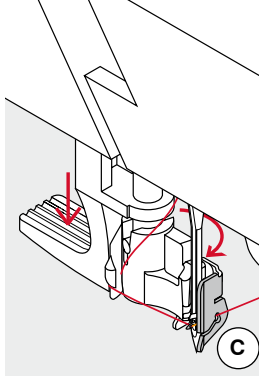
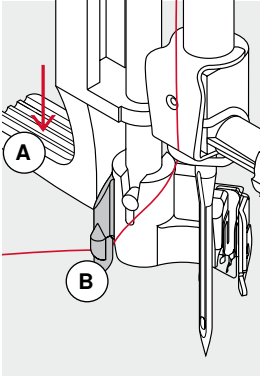

Nosta neula yläasentoon painamalla kantapäällä jalkasäätimen etureunaa.

- nosta neula yläasentoon
 - laske paininjalka ala-asentoon
 - katkaise koneesta virta painamalla virtakytkin «0» asentoon
 - vie lankaa vasemmalle ja taaksepäin
 - paina langoittimen vipu **A** alas ja samanaikaisesti
 - vie lanka hakasen **B** ympäri oikealle neulan eteen
 - vie lanka edestä langoittajan loveen **C** siten, että lanka jää langoittajan koukkuun
 - päästä irti vivusta **A**
 - ▶ langoittajan koukku vie langan neulan silmään
 - vedä lanka taaksepäin ja
 - vie lanka paininjalan loven kautta taakse ja katkaise ylimääräinen lanka koneen päädyssä olevalla langankatkaisijalla **D**
- Langat vapautuvat ensimmäisen ommellun tikin myötä.

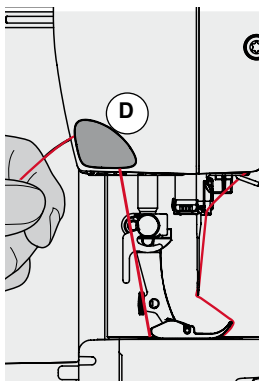
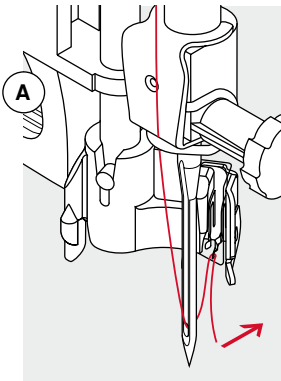

Paininjalan vaihto (kaksiosaiset jalat)

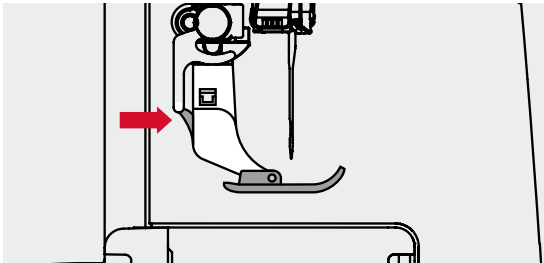

Jalkaosan irrottaminen

- nosta neula ja paininjalka yläasentoon
- katkaise koneesta virta painamalla virtakytkin «0» asentoon
- paina paininjalan varressa olevaa lukitsinta
- ▶ jalkaosa irtoaa varresta

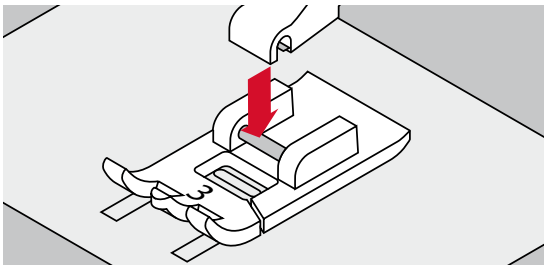

Jalkaosan kiinnittäminen

- aseta jalkaosa paininjalan varren alle
- poikkiakselin tulee olla varren aukon kohdalla

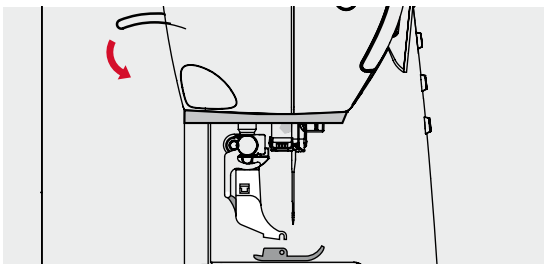

- laske paininjalan nostin alas
- ▶ jalkaosa napsahtaa kiinni varteen

Paininjalan vaihto

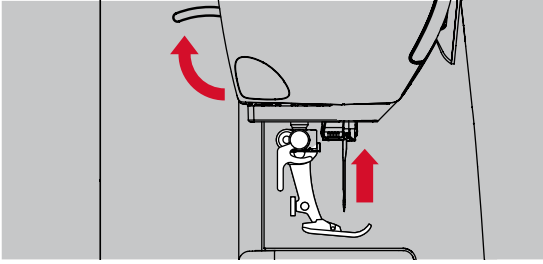

Paininjalan irrottaminen

- nosta neula ja paininjalka yläasentoon
- katkaise koneesta virta painamalla virtakytkin «0» asentoon

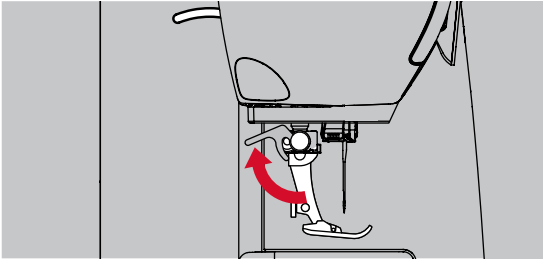

- nosta kiinnityssalpa ylös
- irrota paininjalka

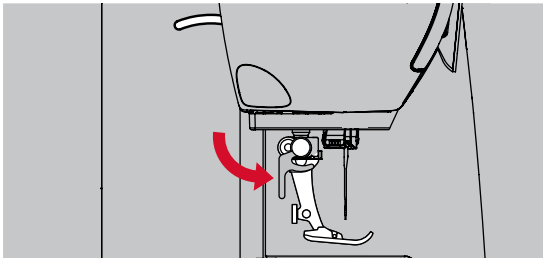

Paininjalan kiinnittäminen

- aseta paininjalka alhaalta kartionmuotoiseen pidikkeeseen
- paina kiinnityssalpa alas

Pistolevy

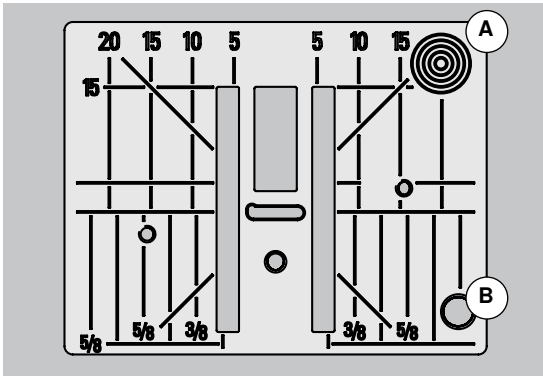

Pistolevyn merkinnät

- pistolevyssä on ohjausviivat pitkittäin ja poikittain millimetreinä tuumina sekä vinossa
- ohjausviivojen avulla saumat ja päällitikkaus on helppo ommella tarkastisamaan linjaan koko sauman piduudelta
- vaakaviivat helpottavat kulmien, napinläpien ym. ompelua
- vinot ohjausviivat tikkutöihin
- pitkittäisviivojen asteikossa neulan ja viivan etäisyys (neula keskellä)
- pistolevyssä on mitta -asteikko neulasta oikealle ja vasemmalle
- neulan keskiasento «0»

Pistolevyn irrottaminen

- paina syöttäjän säädin alas (sivu 11)
- ▶ syöttäjä laskeutuu ala-asentoon
- katkaise koneesta virta painamalla virtakytkin «0» asentoon
- poista paininjalka ja neula
- paina pistolevyä alas sen oikeasta takakulmasta **A** kunnes se ponnahtaa ylös
- poista pistolevy

Pistolevyn asettaminen paikalleen

- aseta pistolevy aukon **B** päälle
- paina alas kunnes se napsahtaa paikalleen
- paina syöttäjän säädintä
- ▶ syöttäjä nousee ylös ensimmäisen ommellun tikin myötä

Langankireys

Langankireys on säädetty BERNINA-tehtaalla valmiiksi käyttämällä Mettler Metrosene-/Seralon-lankaa 100/2 sekä ylä- että alalangan säädössä.

Ommeltaessa erikoislangoilla säädä tarvittaessa langankireys ommeltavaan materiaaliin ja ompeleeseen sopivaksi.

Esimerkki:

	Kireys	Neula
Metallilanka	noin 3	90
Monofilamentti	noin 2-4	80

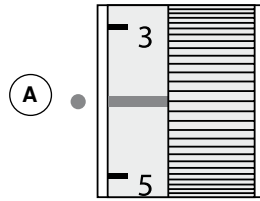

Perusasetus

- langankireys on perusasetuksella säätimen punaisen viivan ollessa merkin **A** kohdalla
- useimmissa ompelutöissä ei langankireyttä tarvitse säätää
- erikoistöitä varten kireyttä voidaan muuttaa kankaaseen ja lankaan sopivaksi

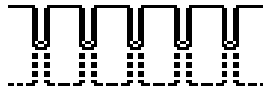

Täydellinen tikinmuodostus

Ylä- ja alalangan solmu jää kankaan sisään, eikä ole näkyvissä.



Ylälanka on liian kireällä

Alalanka nousee työn yläpuolelle.

- löysennä ylälangan kiristystä 3-1 välille



Ylälanka on liian löysällä

Ylälanka näkyy työn alapuolella.

- lisää ylälangan kiristystä 5-10 välille

Paininjalan puristuksen säätö

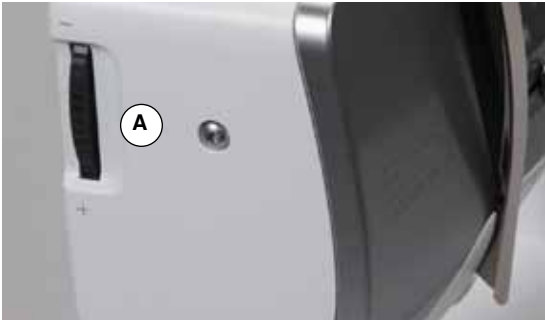

Säädin on koneen rungossa vasemmassa päädyssä **A**.

Paininjalan puristus

perussäätö = 46

- ▶ valittu säätö näkyy aina numerona näytöllä
- useimpiin ompelutöihin

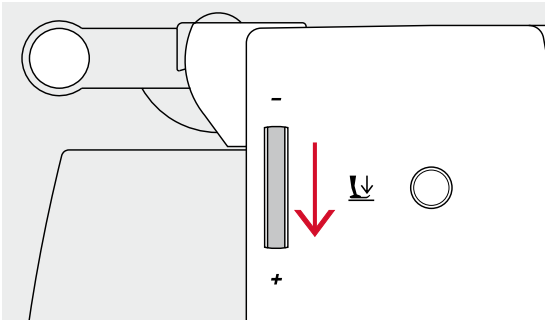

Voimakkaampi puristus

- vahvat materiaalit, esim farkku
- parantaa kankaan syöttöä

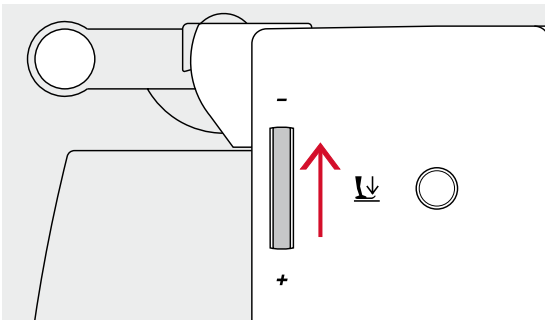

Kevyempi puristus

- trikoo ja löysäkudoksiset neulokset
- estää työn venymisen
- säädä puristus siten, että ommeltava materiaali syöttyä moitteettomasti

Syöttäjä

Syöttäjä ompeluasento/alas laskettu

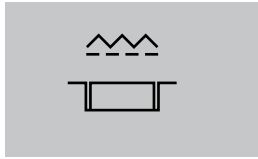
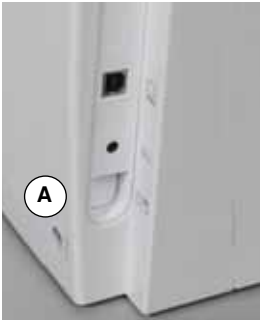

Syöttäjän säädin **A** rungon tasalla
▶ syöttäjä on ompeluasennossa

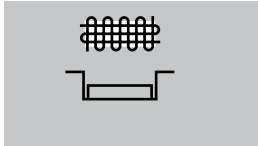

Syöttäjän säädin alas painettuna **A**
▶ syöttäjä on ala-asennossa
Käsivaraiseen ompeluun (parsinta, käsivarainen kirjonta ja tikkaus).

Syöttäjä ja kankaan syöttö

Jokaisella pistolla syöttäjä liikkuu yhden askeleen. Tämän liikkeen pituus määräytyy valitun tikinpituuden mukaan.

Lyhyellä tikinpituudella myös syöttäjän liike on lyhyt. Kangas liikkuu paininjalan alla melko hitaasti, myös ommeltaessa maksiminopeudella. Esim, napinlävet ja satiiniommel ommellaan erittäin lyhyellä tikinpituudella.

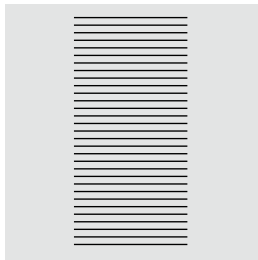

Anna kankaan syöttyä tasaisesti!

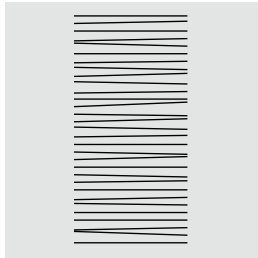
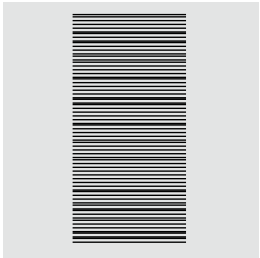

HUOMIO!

Työn vetäminen tai työntäminen voi vaurioittaa neulaa ja pistolevyä.

Työn vetäminen tai työntäminen aiheuttaa ompeleen kasaantumisen tai harvenemisen ja näin ompeleesta muodostuu epätasainen.

Tärkeää tietoa langoista ja neuloista

Lanka

Valitse lanka käyttötarkoituksen mukaan. Neulan, langan ja materiaalin laadulla on ratkaiseva osuus täydellisen ompelutuloksen saavuttamiseksi. Käytä ainoastaan laadukkaita koneompeluun tarkoitettuja lankoja

Puuvillalangat

- puuvillalangat ovat luonnonkuitua ja siksi ne sopivat erittäin hyvin kaikkien puuvillakankaiden ompeluun
- jos puuvillalangat ovat merseroitu, ovat ne hieman kiiltäviä eivätkä menetä ominaisuuksiaan pesussa.

Polyesterilangat

- polyesterilankojen vetolujuus ja värinkesto ovat erittäin hyvät
- polyesterilangat ovat taipuisampia ja niitä suositellaan vahvaa ja elastista saumaa vaativiin töihin

Rayon-/viskoosilangat

- Rayon-/viskoosilangoilla on luonnonkuidun edut ja ne ovat erittäin kiiltäviä
- Rayon-/viskoosilangat soveltuvat erittäin hyvin koristeompeleisiin ja antavat erittäin kauniin vaikutelman

Neula, lanka ja materiaali

HUOMIO!

Tarkista neulan kunto.

Neulan kunto pitäisi tarkistaa säännöllisin väliajoin ja vaihtaa viallinen neula uuteen. Viallinen neula ei vahingoita ainoastaan ompelutyötäsi vaan myös ompelukonetta.

Neulan ja langan tulisi olla yhteensopivat.

Käytettävän neulan tyyppi ja koko ei riipu ainoastaan valitusta langasta, vaan neulan paksuuden ja kärjen muodon täytyy myös soveltua ommeltavaan materiaaliin.

Neula ja lanka

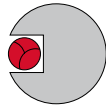

Oikea neula ja lanka

Ommeltaessa lanka kulkee esteettä neulan varren urassa.

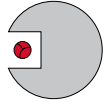

Liian ohut ompelulanka tai liian paksu neula

Uraan jää liikaa väljyyttä ja lanka ei kulje tasaisesti. Aiheuttaa hyppytikkejä ja langan vaurioitumisen tai katkeamisen.

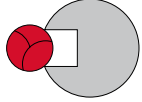

Liian paksu ompelulanka tai liian ohut neula

Lanka hankaa uran reunoja ja saattaa rispaantua ja juuttua. Tästä on seurauksena langan katkeaminen.



Yleisohjeet

Ommeltava materiaali ja lanka

Neulan koko

ohuet kankaat:

ohut lanka, esim. parsintalanka

70-75

keskipaksut kankaat:

normaali ompelulanka

80-90

paksut kankaat:

paksumpi/vahvempi lanka, esim. tikkauslanka

100, 110, 120

130/705 H-S/70

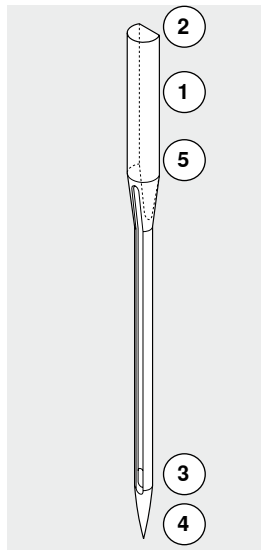

1 130 Kannan pituus

2 705 Litteä kanta

3 H Varren ura

4 S Kärjen muoto tässä esim. pallokärki

5 70 Neulan koko (neulan paksuus)

Erilaiset neulat ja niiden käyttö

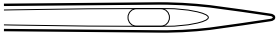
Perusneula (universal)
130/705 H/60-100

tavallinen kärki, hieman pyöristetty

lähes kaikki luonnonkuitu- ja synteettiset kankaat (kudotut ja neulotut)

Metafil

130/705 H-MET/75-80 tai H-SUK/90-100

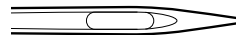

erittäin suuri silmä

ompelu metallilangoilla

Trikoo/jousto

130/705 H-S, H-SES, H-SUK/70-90



pallokärki

erilaiset trikoot ja neulokset

Cordonnet (päällitikkaus)

130/705 H-N/80-100

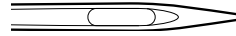

pieni pallokärki, pitkä silmä

päällitikkaus paksulla langalla

Nahka

130/705 H-LL, H-LR/90-100

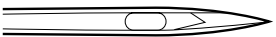

leikkaava kärki

kaikki nahat, vinyyli, tekonahka, muovi, kerni

Sulkaneula

130/705 HO/100-120



leveä neula (sulka)

reikäompeleet

Farkku

130/705 H-J/80-110

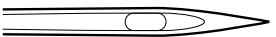

ohut, erittäin terävä kärki

paksut kankaat kuten farkku- ja purjekankaat, työvaatteet

Kaksoissulkaneula

130/705 H-ZWI-HO/100



erikoisompeleet

Microtex

130/705 H-M/60-90

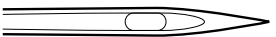

erittäin ohut kärki

mikrokuitukankaat ja silkki

Kaksoisneula

130/705 H-ZWI/70-100



neulaväli: 1.0/1.6/2.0/2.5/3.0/4.0

näkyvät päärmeet joustavissa materiaaleissa; hiuslaskokset ja koristesaumot

Tikkaus

130/705 H-Q/75-90



ohut terävä kärki

suoraommel ja päällitikkaus

Kolmoisneula

130/705 H-DRI/80



leveys: 3.0

näkyvät päärmeet joustavissa materiaaleissa, koristesaumot

Kirjonta

H-SUK/70-90



suuri silmä, kärki hieman pyöristetty

kirjontatyöt kaikkiin luonnon- ja synteettisiin materiaaleihin

Toimintonäppäimet



Ompeleen valinta

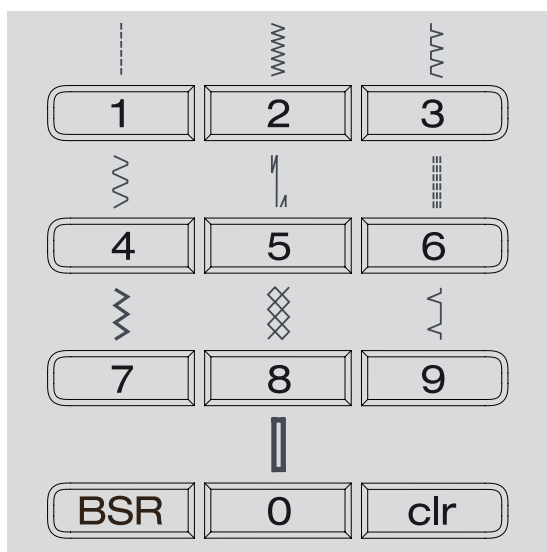

Suoravalintänäppäimet

- paina valitsemasi ompeleen numeroa
- ▶ valitun ompeleen numero sekä pituuden ja leveyden perusasetukset näkyvät näytöllä

Paina 0 kun haluat valita ompeleen nro. 51 (perusnapiinläpi).

Ommelvalikot



- valitse päävalikko



- päävalikossa voit valita selailunuolilla (sivu 29) haluamasi ommelvalikon
- vahvasta painamalla «OK»

Asetusten muuttaminen

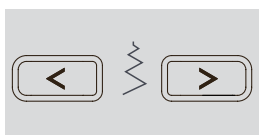

Ompeleen leveyden muuttaminen

- paina vasenta näppäintä
 - ▶ ommel kapenee
- paina oikeaa näppäintä
 - ▶ ommel levenee
- pidä näppäin alaspainettuna
 - ▶ nopea muutos

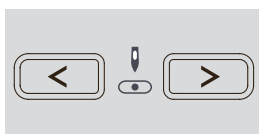

Neulasennon muuttaminen

- paina vasenta näppäintä
 - ▶ neula siirtyy vasemmalle
- paina oikeaa näppäintä
 - ▶ neula siirtyy oikealle
- pidä näppäin alaspainettuna
 - ▶ nopea muutos

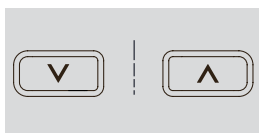

Tikinpituuden muuttaminen

- paina vasenta näppäintä
 - ▶ tikki lyhenee
- paina oikeaa näppäintä
 - ▶ tikki pitenee
- pidä näppäin alaspainettuna
 - ▶ nopea muutos

Koneen toiminnot



Toimintonäppäimet



Päättely/ taaksepäin ompelu:

- paina näppäintä
- kone ompelee taaksepäin niin kauan kun näppäin on alaspainettuna

Käyttö:

- napinläven pituuden ohjelmointi
- parsinnan pituuden ohjelmointi
- suoraompeleen automaattipäättelyn nro. 5 kytkimenä
- sauman alun ja lopun päättely
- tilkkuliijan päättelyohjelman nro. 1324 kytkimenä

jatkuva taaksepäin ompelu:

- ennen ompelun aloittamista paina näppäintä, kunnes kuulet äänimerkin
- ▶ näyttöön ilmestyy symboli
- ▶ kone ompelee valittua ommelta taaksepäin
- toiminnon peruuttaminen: Kun kone on pysäytettynä, paina näppäintä, kunnes kuulet äänimerkin
- ▶ symboli häviää näytöltä



Kuvion loppu/kuvion toisto

- paina näppäintä ompelun aikana
- ▶ kone pysähtyy yksittäisen ompeleen tai koneen muistissa olevan ommelyhdistelmän lopussa
- ennen ompelun aloittamista paina näppäintä
- niin monta kertaa kuin haluat toistoja (1-9 x)
- ▶ kuvion loppu kuvake ja valittujen toistokertojen lukumäärä ilmestyvät näytölle

Kone ompelee valitun määrän ompeleita tai ommelyhdistelmiä ja pysähtyy.



Käynnistys-/pysäytyspainike

- käynnistää ja pysäyttää koneen jalkasäädintä **käytettäessä** tai ommeltaessa **ilman** jalkasäädintä
- käynnistää ja pysäyttää BSR-toiminnon, kun BSR-tikkausjalka on kytkettynä koneeseen

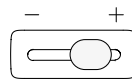

Liukuva nopeuden säätö

- portaaton ompelunopeuden säätö
- portaaton puolasunopeuden säätö silloin kun kone ei samanaikaisesti ompele



Päävalikko

- paina näppäintä
- ▶ päävalikko avautuu



Palaa

- palaa edelliseen näyttöön
- Poikkeukset:
- koristeompeleet
 - kirjaimet



Selailunuolet vasen/oikea/alas/ylös

Valitsee kohteita eri valikoista.

- pidä näppäin alas painettuna = valikon selaus
- selailunuoilla vasemmalle/oikealle/alas/ylös selaat ompeleet



«OK»-näppäin

Valinnan vahvistus.



Neulastop ylös/alas

Perusasetus on neula ylhäällä (nuoli osoittaa ylös).

- paina näppäintä lyhyesti:
 - ▶ neula siirtyy ylös tai alas
- paina näppäintä pitempään:
 - ▶ neula laskeutuu alas
 - ▶ nuoli näytöllä osoittaa alas
 - ▶ kun kone pysähtyy jää neula ala-asentoon
- paina näppäintä uudelleen pitempään:
 - ▶ neula nousee ylös
 - ▶ nuoli näytöllä osoittaa ylös
 - ▶ kun kone pysähtyy jää neula yläasentoon



Päättelytoiminto (3 päättelypistoa)

- paina näppäintä ennen ompelun aloittamista
 - ▶ kone päättelee kyseisen ompeleen tai ommelyhdistelmän alun
- paina näppäintä yksittäisen ompeleen ompelun aikana
 - ▶ kone päättelee kyseisen ompeleen
 - ▶ kone pysähtyy
- paina näppäintä ommelyhdistelmän ompelun aikana
 - ▶ kone päättelee ommelyhdistelmän viimeisen ompeleen
 - ▶ kone pysähtyy



Neulastop ylös ja «päättelynäppäin»

Jos koneeseen on ohjelmoitu neulastop ylös ja painat päättelynäppäintä ompelun aikana tai sen päätyttyä (esim. siksak), ompelee kone yhden piston eteenpäin ennen päättelyn alkua.



Neulastop alas ja «päättelynäppäin»

Jos koneeseen on ohjelmoitu neulastop alas ja painat päättelynäppäintä ompelun päätyttyä (esim. siksak), aloittaa kone heti päättelyn.



Peilikuva (oikea/vasen)

- paina näppäintä
- ▶ kone ompelee valitun ompeleen peilikuvana



Kuvion alku

- paina näppäintä
- ▶ kone siirtyy valitun ompeleen, ohjelman tai ommelyhdistelmän alkuun



Hienosäätö

Jousto- ja kuvio-ompeleiden hienosäätö (balanssi).



BSR

BSR-näppäin

BSR-tikkausjalan ollessa kytkettynä voit valita BSR 1 tai 2-toiminnot.

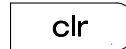

clr

clr-näppäin

- paina näppäintä lyhyesti
- ▶ valitun ompeleen väliaikaiset muutokset palautuvat perusasetuksiin
- ▶ muut valitut toiminnot peruuntuvat
- paina näppäintä kunnes kuulet äänimerkin
- ▶ valitun ompeleen tallennetut muutokset
- ▶ muut valitut toiminnot peruuntuvat

Poikkeus:

- neulastop ylös/alas

Päävalikko



- valitse päävalikko

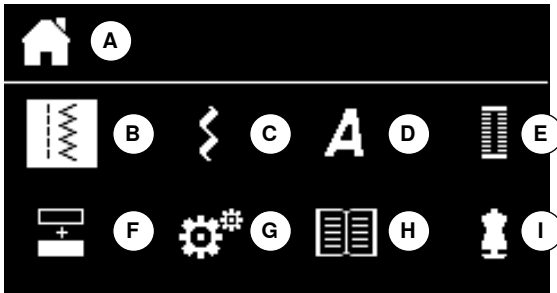

- A näyttää valitun valikon
- B Hyötyompeleet
- C Koristeompeleet
- D Kirjaimet
- E Napinlävet
- F Ommelyhdistelmät/muisti
- G Setup-toiminto
- H Opastus
- I Ompeluopas
- valitse selailunuolilla haluamasi valikko
- vahvasta painamalla «OK»

Ommelryhmä esim. hyötyompeleet



- valitse päävalikko

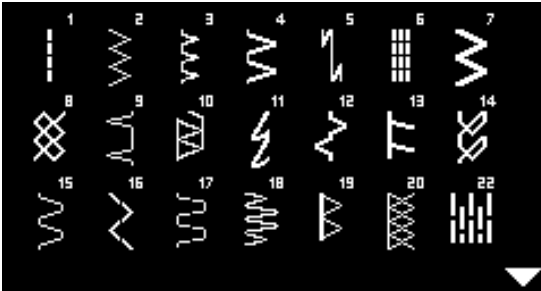

- valitse selailunuolilla kuvake hyötyompeleet
- vahvasta painamalla «OK»
- valitse selailunuolilla haluamasi ommel
- vahvasta painamalla «OK»

Ompelukoneen asetukset

Setup-toiminto



- valitse päävalikko



- valitse selailunuolilla kuvake setup-toiminto
- vahvista painamalla «OK»

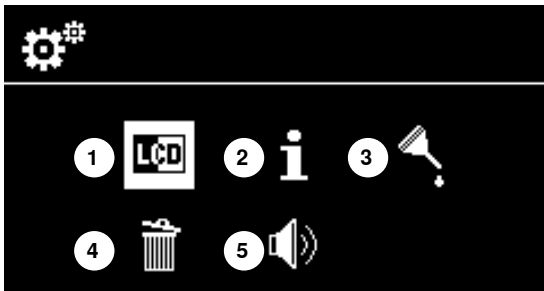

Setup-näyttö

- 1 Näytön asetukset
- 2 Koneen tiedot
- 3 Ompelukoneen voitelu
- 4 Perusasetukset
- 5 BSR-äänimerkki



Kirkkaus ja kontrasti

- valitse selailunuolilla alas/ylös haluamasi toiminnon kuvake
- vahvista painamalla «OK»
- muuta selailunuolilla vasen/oikea kirkkautta tai kontrastia

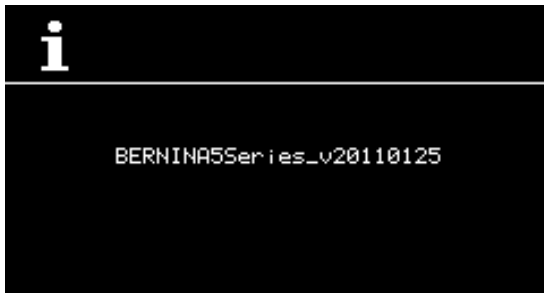

Koneen ohjelmaversio

Näyttää koneessa olevan ohjelmaversio.



Opelukoneen voitelu

- ▶ kuvake ilmestyy näytölle kun koneella on ommeltu 360'000 tikkiä
- valitse selailunuolilla kuvake «?»
- vahvasta painamalla «OK»
- ▶ animaatio näyttää, kuinka voitelet koneen
- voitelun jälkeen valitse selailunuolilla kuvake ompelukoneen voitelu
- vahvasta painamalla «OK»
- kuvakkeen alapuolella oleva tikkilaskuri nollautuu



Perusasetus

- vahvasta painamalla «OK»
- ▶ kaikki ompeluasetukset palautuvat tehdasasetuksiin



BSR-äänimerkki

- valitse vasen kuvake
- vahvasta painamalla «OK»
- ▶ äänimerkki on käytössä
- valitse oikea kuvake
- vahvasta painamalla «OK»
- ▶ äänimerkki on pois käytöstä

Opastus



- valitse päävalikko
- valitse selailunuolilla kuvake opastus

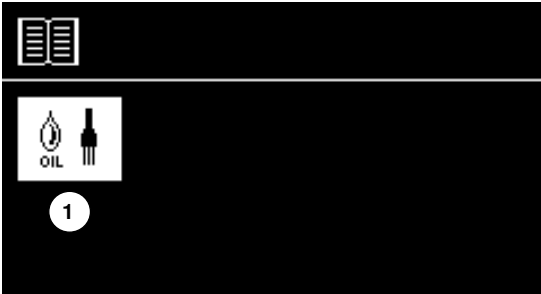

- 1 Ompelukoneen voitelu
- vahvista painamalla «OK»



- Animaatio näyttää, kuinka voitelet koneen.
- paina paluu-näppäintä kaksi kertaa
 - ▶ päänäyttö aukeaa

Ompeluopas

Ompeluopas antaa tietoa ompelutyötä koskevissa valinnaisissa aiheissa. Kankaan ja halutun ompelutekniikan valinnan jälkeen näyttöön ilmestyy suositukset sopivista ompeleista, paininjaloista, paininjalan puristuksesta ja langan kiristyksestä.



- valitse päävalikko
- valitse selailunuolilla ompeluopas
- vahvasta painamalla «OK»

- valitse selailunuolilla materiaali
- vahvasta «OK»-näppäimellä

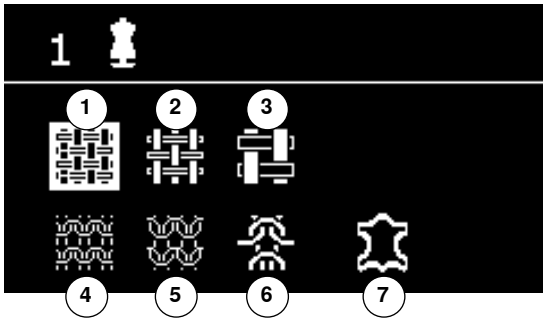

Materiaalit

- 1 Ohuet kudotut kankaat
- 2 Keskipaksut kudotut kankaat
- 3 Paksut kudotut kankaat
- 4 Ohuet neulokset
- 5 Keskipaksut neulokset
- 6 Paksut neulokset
- 7 Nahka/vinyyli

- valitse selailunuolilla ompelutekniikka
- vahvasta «OK»-näppäimellä
- ▶ suositukset näkyvät ruudulla

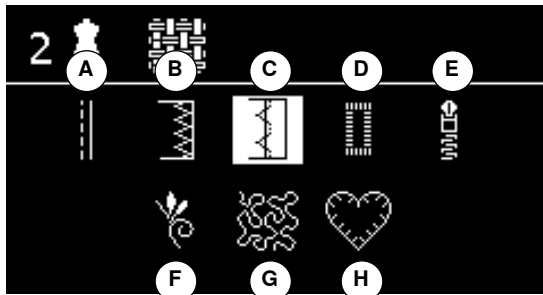

Ompelutekniikat

- A Ompeleet
- B Huolittelu
- C Piilo-ommelsauma
- D Napinläpi
- E Vetoketju
- F Koristeompelu
- G Käsivarainen tikkaus
- H Applikointi

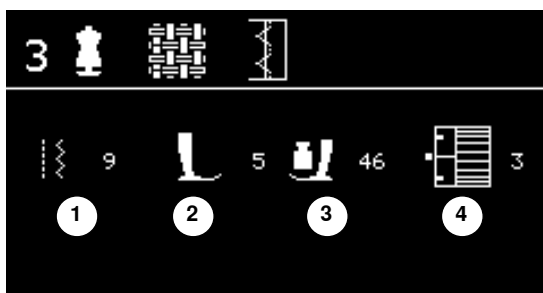

Suosituksset

- 1 Ompeleen numero
- 2 Paininjalka
- 3 Paininjalan puristus
- 4 Langankireys

Hienosäätö

Hyöty- ja koristeompeleet

Ompelukone on tarkistettu ja säädetty tehtaalla. Erilaiset kankaat, neulokset ja tukimateriaalit saattavat kuitenkin vaikuttaa ohjelmoitujen ompeleiden ulkonäköön, ne voivat olla liian tiheitä tai liian väljiä. Tikinimuodostusta on mahdollista korjata ommeltavaan materiaaliin sopivaksi elektronisen hienosäädön avulla, jolloin ompeleesta tulee aina täydellinen.



- paina kuvaketta hienosäätö

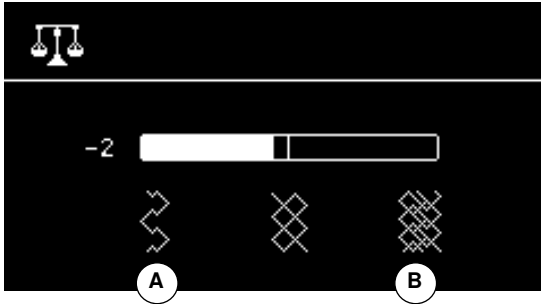

Hyöty- ja koristeompeleiden korjaus

- paina vasenta selausnuolta
 - ▶ ommel laajenee, pistot harvempaan **A** (säätö max. 20 askelta)
- paina oikeaa selausnuolta
 - ▶ ommel tihenee, pistot tiheämpään **B** (säätö max. 20 askelta)
- paina hienosäätö- tai palaa-näppäintä
 - ▶ hienosäätö-näyttö sulkeutuu
 - ▶ tehdyt muutokset tallentuvat
- paina «clr»
 - ▶ hienosäätö palautuu perusasetuksiin

Hyötyompeleet

**Suoraommel**

Kaikki joustamattomat kankaat. Kaikki suoraommeltyöt, esim. saumaus, päällitikkaus, vetoketjun ompelu

**Siksak**

Reunojen huollittelu, kumi- ja koristenauhojen sekä pitsin kiinnitys

**Vari-overlock**

Ohuet trikoot. Joustavat huollittelusaumat ja päärmeet

**Kaariommel**

Useimmat materiaalit. Paikkaus, kankaan korjaaminen, saumojen vahvistaminen jne.

**Päättelyommel-automaattipäättely**

Kaikenlaiset kankaat. Päättelee suoraommelsauman alun ja lopun

**Vahvistettu suoraommel**

Vahvistetut saumat tukeville kankaille. Koriste- ja päällitikkaus.

**Vahvistettu siksak**

Vahvistetut saumat tukeville kankaille. Koriste- ja päällitikkaus

**Kenno-ommel**

Pehmeät kankaat ja neulokset. Näkyvät saumat ja päärmeet alusasuihin, vaatteisiin, pöytäliinoihin jne

**Piilo-ommel**

Useimmat kangastyypit. Näkymätön helmakäänne. Simpukkareunat ohuissa materiaaleissa, koristesaumut

**Kaksois-overlock**

Kaikenlaiset neulokset. Samanaikainen saumaus ja huollittelu

**Erittäin joustava ommel**

Avoimet saumat erittäin joustavissa materiaaleissa

**Poimutusommel**

Useimmat materiaalit. Poimuttaminen kumilangalla. Liitossaumat = kahden vierekkäisen kappaleen yhdistäminen. Koristeompeleet

**Jousto-overlock**

Keskivahvat neulokset, frotee ja tukevat kudotut kankaat. Huollittelusaumat ja tasosaumat

**Trikoo-ommel**

Ohuet ja keskivahvat neulokset. Saumaus, näkyvät saumat ja päärmeet. Neulosten saumojen korjaaminen. Alus- ja vapaa-ajan vaatteet

**Universal-ommel**

Paksut materiaalit, kuten huopa ja nahka. Näkyvät tasosaumat, kuminauhan kiinnitys, koristesaumut

**3-askel siksak**

Kankaan reunojen huollittelu ja vahvistaminen, kuminauhan kiinnitys, koristesaumut

**Lycra-ommel**

Molempiin suuntiin joustavat materiaalit. Yhdistävät tasosaumat ja päärmeet ohuissa materiaaleissa, esim. alusasut

**Jousto-ommel**

Kaikki joustavat materiaalit. Avoimet saumat urheiluasuiissa

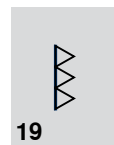
**Vahvistettu overlock**

Keskivahvat neulokset, frotee ja tukevat kudotut kankaat. Huollittelusaumat, tasosaumat

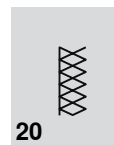
**Saumausommel**

Paksut ja joustavat, koneella tai käsin tehtyt neulokset. Samanaikainen saumaus ja huollittelu

**Parsintaohjelma**

Automaattinen parsinta. Ohuet ja keskivahvat kankaat

**Harsintaommel tilkkutöiden**

Saumojen, päärmeiden, tilkkutöiden ym. harsinta. Vanun kiinnitys

Ompeleen valinta



Valikon kautta

- valitse päävalikko



- Valitse selailunuolilla haluamasi ommelryhmä 1-4

- 1 Hyötyompeleet
- 2 Koristeompeleet
- 3 Kirjaimet
- 4 Napinlävet

- vahvista painamalla «OK»

- ▶ käytössä olevat ompeleet ovat näkyvissä

Kaikki seuraavat ompeleet voit valita selaamalla selausnuolilla haluamasi ompeleen kohdalle.

- valitse haluamasi ompeleen numero selausnuolilla

- vahvista painamalla «OK»

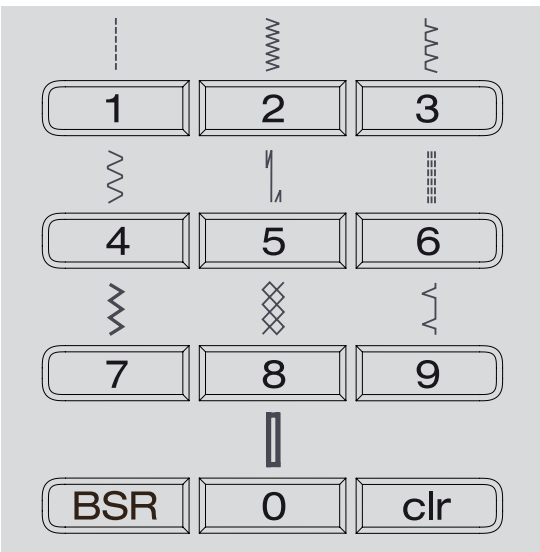

Numeroilla

- valitse haluamasi ompeleen numero

- ▶ valitun ompeleen numero sekä pituuden ja leveyden perusasetukset ovat näkyvissä

Paina 0 kun haluat valita ompeleen nro. 51 (perusnapiinläpi).

Tilapäinen ommelmuisti

Ompeleen muuttaminen käyttötarkoitukseen sopivaksi

Ommel voidaan muuttaa materiaaliin ja käyttötarkoitukseen sopivaksi. Tässä esitetyt muutokset soveltuvat kaikkiin hyöty- ja useisiin koristeompeleisiin.

Muutettu tikin pituus ja ompeleen leveys jäävät automaattisesti koneen muistiin.

Esimerkki:

- muuta esim. siksak-ompeleen asetuksia ja ompele
- valitse toinen ommel esim. suoraommel ja ompele
- valitse jälleen siksak ja tekemäsi muutokset ovat edelleen koneen muistissa

Paluu perusasetuksiin

Perusasetukset voi palauttaa manuaalisesti yksittäisille ompeleille.

- paina «clr»
- katkaise virta koneesta
- ▶ kaikki muutetut asetukset palautuvat takaisin tehtaan perusasetuksiin

Käyttö:

- kaikki ompeleet
- hyödyllinen ominaisuus silloin kun vaihdellaan eri ompeleita edestakaisin



Samalle ompeleelle voi tehdä useita muutoksia, esim: tikinpituus ja ompeleen leveys, neulan asento, peilikuva, hienosäätö.

Pitkäaikainen muisti

Voit muuttaa ja tallentaa ompelukoneen perusasetuksia. Tallennetut muutokset säilyvät, vaikka koneesta kytkekään virta pois. Alkuperäiset perusasetukset ovat aina näkyvissä.

Perusasetusten muuttaminen

- valitse ommel (esim. siksak)
- muuta ompeleen leveyttä ja pituutta
- vahvasta painamalla «OK»
- ▶ ompeleen muutokset on tallennettu

Muutosten poistaminen

- paina «clr» tai
- valitse päävalikko
- valitse selailunuolilla kuvake setup-toiminto
- vahvasta painamalla «OK»
- valitse selausnuolilla kuvake poista
- vahvasta painamalla «OK»
- kuvake tehdasasetukset on valittu
- vahvasta painamalla «OK»
- ▶ kaikki muutetut asetukset palautuvat takaisin tehtaan perusasetuksiin

Käyttö

Suoraommel



Kaksoisautomaattijalka nro. 1

Suoraommel nro. 1

Kun koneeseen kytketään virta, on suoraommel valittuna.

Käyttö

Sopii kaikille kankailla.



Säädä tikinpituus ommeltavaan kankaaseen sopivaksi

Esim. farkkukankaalle pidempi pisto (tikki = 3-4 mm) ja ohuille kankailla lyhyempi pisto (tikki = noin 2-2.5 mm).

Säädä tikinpituus käytettävään lankaan sopivaksi

Esim. cordonnet-langalla päällitikkaus 3-5 mm.

Käytä neulastop alas toimintoa

Estää kankaan luistamisen työn asettelun aikana tai työtä käännettäessä.

Vahvistettu suoraommel



Kaksoisautomaattijalka nro. 1

Vahvistettu suoraommel nro. 6

Avoimet saumat

Kestävä sauma tukeviin ja koviin kankaisiin kuten farkku- ja markiisikangas.



Tukevat ja tiheäkudoksiset kankaat

Farkkuneula ja farkkujalka nro. 8 helpottavat farkku- ja markiisikankaan ompelua.

Koristetikkaus

Erittäin pitkällä tikillä ja paksummalla langalla tulee vahvistetusta suoraompeleesta näyttävä päällitikkaus.

Vahvistettu siksak



Kaksoisautomaattijalka nro. 1

Vahvistettu siksak nro. 7

Vahvistettu sauma erityistä kestävyyttä vaativiin kohteisiin, koristetikkaus.



Usein pestävien kohteiden saumat. Huolitele reunat. Käytä erittäin koviin materiaaleihin farkkuneulaa.

Vetoketju

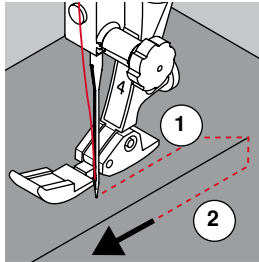
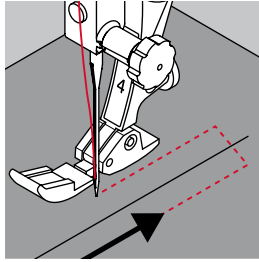

Vetoketjijalka nro. 4

Suoraommel nro. 1

Valmistelu

- ompele sauma vetoketjuhalkioon asti
- ompele päättelypistot
- harsi sauma vetoketjuhalkiosta reunaan
- huolittele saumanvarat
- silitä sauma auki
- poista harsinlanka
- harsi vetoketju kiinni
- kohdista vetoketju siten, että saumat ovat kohdakkain vetoketjun keskellä

Ompelu

- avaa vetoketjua muutamia senttejä
- siirrä neulanasento äärioikealle
- aloita ompelu ylhäältä vasemmalta
- ohjaa työtä niin, että paininjalan reuna kulkee mahdollisimman lähellä vetoketjun hammastusta
- pysäytä ennen vetoketjun lukkoa neulanasento alhaalla
- nosta paininjalka
- vedä vetoketju kiinni
- laske paininjalka ala-asentoon
- jatka ompelua vetoketjun päähän asti ja pysäytä neulan asento alhaalla
- nosta paininjalka
- käännä työ
- laske paininjalka ala-asentoon
- ompele vetoketjun toiselle puolelle, pysäytä neulan asento alhaalla
- nosta paininjalka
- käännä työtä jälleen
- laske paininjalka ala-asentoon
- ompele vetoketjun toinen sivu

Vaihtoehtoisesti ompele vetoketjun molemmat sivut alhaalta ylös

Soveltuu kaikille nukkapintaisille kankaille, esim. sametti.

- suorita valmistelu kuten edellä
- aloita ompelu saumasta vetoketjun päästä neula ääri vasemmalla
- ompele vinosti vetoketjun hammastuksen viereen
- ompele ensimmäinen sivu **1** alhaalta ylös
- siirrä neulanasento äärioikealle
- ompele toinen sivu **2** samoin alhaalta ylös



Ompelu vetoketjun lukon kohdalla

- sulje vetoketju ja ompele noin 5 cm päähän lukosta
- pysäytä kone, jätä neula kankaaseen, nosta paininjalka ja avaa vetoketju laske paininjalka alas ja jatka ompelua, käytä polvinostinta

Sauman alku

- pidä langanpäistä kiinni kun aloitat ompelun. Vedä työtä samanaikaisesti kevyesti taaksepäin (vain muutaman piston verran) tai
- aloita ompelu noin 1-2 cm päästä reunasta ja ompele ensin taaksepäin, jatka tavalliseen tapaan

Erityisen paksu/kova vetoketju tai kangas

Tasainen ommeljätki saadaan käyttämällä neulaa nro. 90-100.

Käsivarainen parsinta

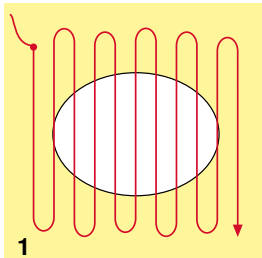
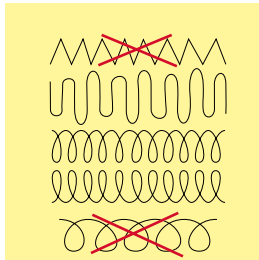

1

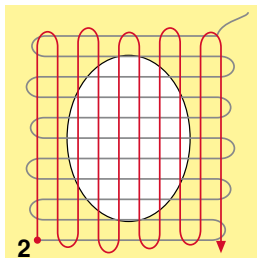

2

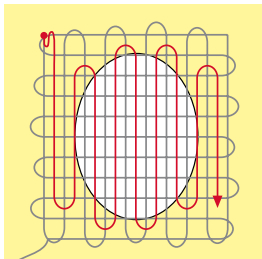

3

Parsintajalka nro. 9 (lisävaruste)

Suoraommel nro. 1

Reikien tai kuluneiden alueiden parsiminen

Korvaa langat pysty- ja vaakasuunnassa kaikenlaisissa kudotuissa kankaissa.

Valmistelu

- laske syöttäjä alas
- kiinnitä apupöytä koneeseen
- pingota kangas ja tarvittaessa tukimateriaali parsintakehykseen (lisätarvike)
- ▶ työ pysyy tasaisena eikä veny tai kiristä ompelun aikana

Ompelu

- työskentele vasemmalta oikealle ja liikuta työtä tasaisin liikkein
- muuta suuntaa ylös ja alas kaarevasti. Terävissä käännteissä lanka voi katketa tai syntyä reikiä
- ompele eripituisia pätkiä, jotta lanka häviää paremmin kankaaseen

1 Ompelu reiän päältä

- älä ompele ensimmäisiä rivejä liian tiheään. Ompele reilusti reikää isommalle alalle
- ompele reuna epätasaiseksi
- käännä työtä 90 astetta

2 Peitä ensimmäiset ommelrivit

- älä ompele liian tiheään
- käännä työtä 180 astetta

3 Viimeistele

- ompele vielä yksi erittäin harva rivistö



Epätasainen tikinmuodostus

- jos lanka kasaantuu työn yläpuolelle, liikuttele työtä hitaammin
- jos lanka muodostaa solmuja työn alapuolelle, liikuttele työtä nopeammin

Lanka katkeaa

Liikuta työtä tasaisesti ja pidä myös ompelunopeus tasaisena.

Parsintaohjelma



Kaksoisautomaattijalka nro. 1
Automaattinapinläprijalka nro. 3A

Parsintaohjelma nro. 22

Nopea tapa repeytyneiden tai kuluneiden alueiden parsintaan
Korvaa langat pystysuunnassa kaikenlaisissa kudotuissa kankaissa.

Valmistelu

- pingota ohut kangas parsintakehykseen (lisätarvike)
- ▶ työ pysyy tasaisena eikä veny tai kiristä ompelun aikana

Parsinta kaksoisautomaattijalalla nro. 1

- aseta neula parsittavan alueen vasempaan takareunaan
- ompele ensimmäinen ommelrivi
- pysäytä kone
- paina päättelynäppäintä
- ▶ pituus on ohjelmoitu
- jatka ompelua
- ▶ ompelukone pysähtyy automaattisesti ohjelman lopussa
- paina «clr»
- ▶ ohjelmointi poistetaan

Parsinta automaattinapinläprijalalla nro. 3A

- repeämät ja vaurioituneet kohdat
- parsinnan enimmäispituus 3 cm
- toimi samoin kuin parsinta kaksoisautomaattijalalla nro. 1



Vahvistaminen

Parsittaessa ohuita materiaaleja käytä tukimateriaalia.

Parsinta-alue kiristää

Korjaa hienosäätötoiminnolla (hienosäädön ohje: sivu 36).

Siksak

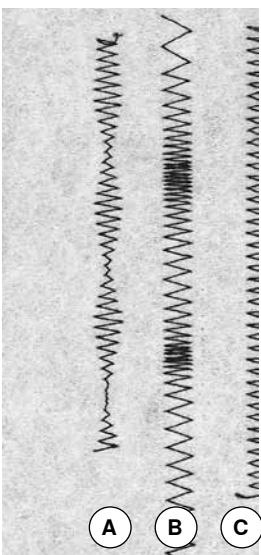

Kaksoisautomaattijalka nro. 1

Siksak nro. 2

- kaikille materiaaleille
- reunojen huolitteluun
- joustavat saumat
- koristeompelu

Reunojen huolittelu

- ohjaa kankaan reunaa paininjalan keskikohdan alla
- älä käytä liian leveää ommelta
- älä valitse liian pitkää tikkiä
- siksak-ompeleen tulisi muodostua kankaan reunan yli
- kankaan reunan tulisi pysyä tasaisena eikä kääntyä rullalle
- käytä ohuissa kankaissa ohuempaa lankaa

Satiiniommel

- tiheä siksak (tikin pituus 0.5-0.7 mm)
- aplikointiin, koristeluun jne.

- A** Siksak, ompeleen leveyden muutos
B Siksak, tikinpitäuden muutos
C Siksak, reunahuolittelu

Kaksois-overlock



Kaksoisautomaattijalka nro. 1

Kaksois-overlock nro. 10

Huolittelusauma

Huolittelu löysäkudoksisissa neuloksissa ja trikoossa.



Neulokset

- käytä uutta pallokärkineulaa jotta neulos ei vahingoittuisi
- vähennä tarvittaessa paininjalan puristusta

Joustavien materiaalien ompelu

Käytä stretch neulaa (130/705 H-S). Neulassa on erittäin ohut pallokärki, eikä se riko esim. lycran kuituja.

Reunatikkaus

Piilo-ommeljalka nro. 5
Kaksoisautomaattijalka nro. 1
Reunatikkausjalka nro. 10^{*}/^{} (lisätarvike)**

Suoraommel nro. 1

Kapea reunatikkaus

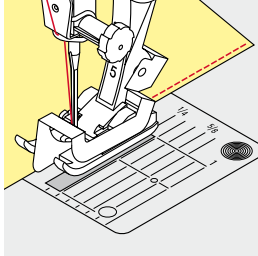

Ulkoreuna

- aseta taitettu reuna vasemmalle paininjalan/jalkaosan ohjainta vasten
- valitse neulanaseto vasemmalle haluamallasi etäisyydelle kankaan reunasta

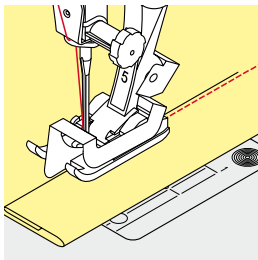

Sisäreuna

- aseta taitettu reuna (sisempi yläreuna) oikealle paininjalan ohjainta vasten
- valitse neulanaseto äärioikealle



Piilo-ommeljalka nro. 5

Neulanaseto vasemmalla tai äärioikealla.

Kaksoisautomaattijalka nro. 1

Reunatikkausjalka nro. 10 (lisätarvike)

Kaikki neulan asennot.

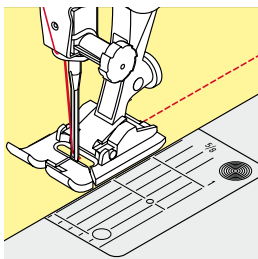

Leveä reunatikkaus

Ohjaimet

Paininjalka ohjaimena:

- ohjaa taitetta paininjalan reunaa pitkin

Pistolevy ohjaimena:

- ohjaa työtä pistolevyn merkkiviivoja pitkin 1-2,5 cm etäisyydellä

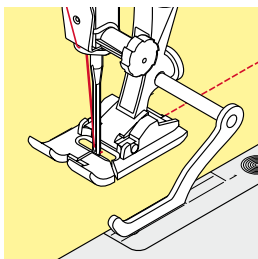

Riippuohjain:

- vapauta ruuvi paininjalan takaa
- aseta ohjain paininjalan varressa olevaan reikään
- säädä haluamallasi etäisyydelle
- kiristä ruuvi
- ompele niin, että ohjain kulkee työn reunaa pitkin

Paininjalan varsi ja jalkaosaa

- aseta ohjain paininjalan varressa olevaan reikään
- säädä haluamallasi etäisyydelle
- ompele niin, että ohjain kulkee työn reunaa pitkin

Ommeltaessa samansuuntaisia ommelrivejä, ohjaa riippuohjainta aiemmin ommeltua riviä pitkin.

Piilo-ommel

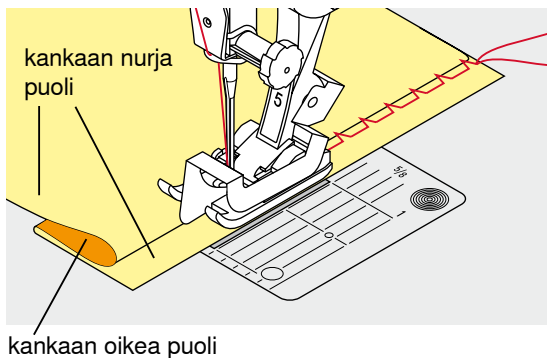
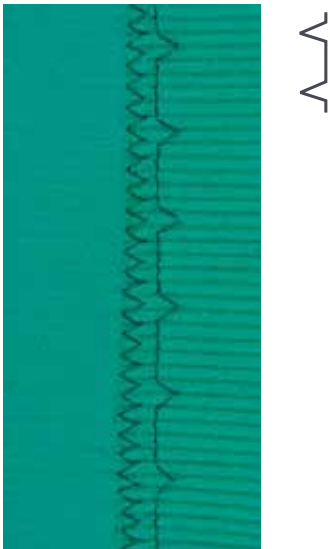

Piilo-ommeljalka nro. 5

Piilo-ommel nro. 9

Näkymätön päärmee keskipaksuissa ja paksuissa puuvilla-, villa- ja sekoitekankaissa.

Valmistelu

- huolittele leikatut reunat
- taita päärmee ja harsi tai kiinnitä nuppineuloilla

- taita työ siten, että huoliteltu reuna on oikealla sen nurja puoli ylöspäin
- aseta työ paininjalan alle ja
- taitetun reunan tulee olla paininjalan ohjainta vasten

Ompelu

- ompeleen leveyttä voi säätää ommeltavaan materiaaliin sopivaksi
- neulan tulisi juuri ja juuri lävistää taitteen reuna (kuten käsin ommeltaessa)
- ompele noin 10 cm ja tarkista työn molemmat puolet, säädä tarvittaessa piston leveyttä



Ompeleen leveyden säätö

Ohjaa työtä tarkasti paininjalan metallista ohjainlevyä vasten = päällepäin näkyvä ommel pysyy tasaisena.

Säädä ompeleen leveys ommeltavaan materiaaliin sopivaksi niin, että neula juuri ja juuri lävistää.

Näkyvä päärmee



Kaksoisautomaattijalka nro. 1

Trikoo-ommel nro. 14

Näkyvä, joustava päärmee. Kaikenlaiset puuvilla-, villa-, synteettiset ja sekoitetriskoot.

Valmistelu

- taita päärmee ja harsi tai kiinnitä nuppineuloilla
- tarvittaessa vähennä paininjalan puristusta

Ompelu

- ompele työn oikealta puolelta
- leikkaa ylimääräinen reuna pois nurjalta puolelta

Päätelyommel (suoraommel)



Kaksoisautomaattijalka nro. 1

Päätelyommel nro. 5

- kaikille kankaille
- päättelee sauman alun ja lopun

Pitkien saumojen ompelu

Kone ompelee päätelyn tarkasti sauman päälle ja päätelyn tikkimäärä on aina sama.

Sauman alku

- paina jalkasäädintä
- ▶ kone päättelee sauman alun automaattisesti ompelemalla (5 tikkiä eteenpäin ja 5 tikkiä taaksepäin)
- kone jatkaa ompelua suoraompeleella



Sauman loppu

- paina päätelynäppäintä
- ▶ kone päättelee sauman lopun automaattisesti ompelemalla (5 tikkiä taaksepäin ja 5 tikkiä eteenpäin)
- ▶ kone pysähtyy automaattisesti kun päätely on valmis

Harsintaommel



Parsintajalka nro. 9 (lisätarvike)

Harsintaommel nro. 30

- kaikki työt, joissa tarvitaan erittäin pitkää pistoa
- päärmeiden harsinta, vanun kiinnitys jne
- tilapäinen ommel
- ommel on helppo poistaa

Valmistelu

- laske syöttäjä alas
- kiinnitä nuppineulat poikittain harsintasuuntaan nähden
- ▶ pitää työn kaikki kerrokset yhdessä paikallaan

Harsinta

- aseta työ paininjalan alle
- pidä langanpäistä kiinni kun aloitat ompelun
- vedä työtä takaapäin haluamaasi tikinpituuteen
- ompele yksi pisto
- toista toimenpide



Langan päätely

Ompele harsintasauman alkuun ja loppuun muutama pisto samaan paikkaan.

Lanka

Käytä ohutta lankaa, ommel on helpompi poistaa.

Tasosauma

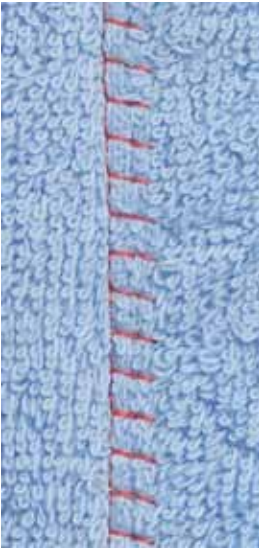

TTTTT

Kaksoisautomaattijalka nro. 1

Jousto-overlock nro. 13

Ihanteellinen paksuille nukkapintaisille materiaaleille kuten frotee, huopa, nahka jne.

Ompelu

- aseta kankaan reunat päällekkäin
- ompele jousto-overlock ommel päällimmäisen kankaan reunaa pitkin
- neulan ollessa oikealla ääriasennossa sen tulisi osua ylemmän kankaan reunan yli
- ▶ saumasta tulee litteä ja kestävä

Paksujen saumojen yli ompelu

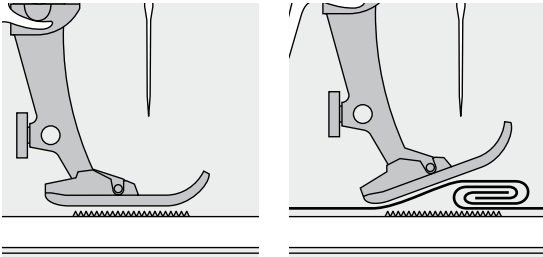

Syöttäjä toimii moitteettomasti paininjalan ollessa vaakasuorassa asennossa.

Jos paininjalka on vinossa, esim. ommeltaessa paksulta kohdalta ohuelle ja päinvastoin, syöttäjä ei voi tarttua kankaaseen ja työ takertuu paikalleen.

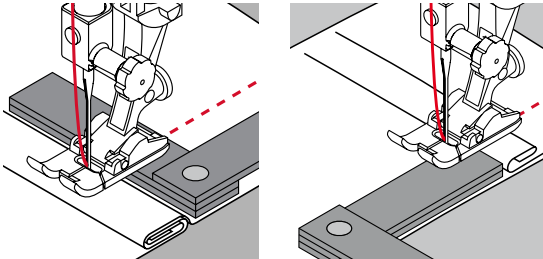

Ongelmalta vältetään kun neulan taakse ja paininjalan alle asetetaan yksi, kaksi, tai kolme korkeudentasoislevyä.

Korjattaessa korkeutta paininjalan edessä, aseta yksi tai useampi tasoituslevy paininjalan oikealle puolelle neulan viereen. Ompele kunnes paininjalka on jälleen vaakasuorassa asennossa ja poista levyt.



Käytä neulastop-toimintoa: neula alas.

Kulmien ompelu

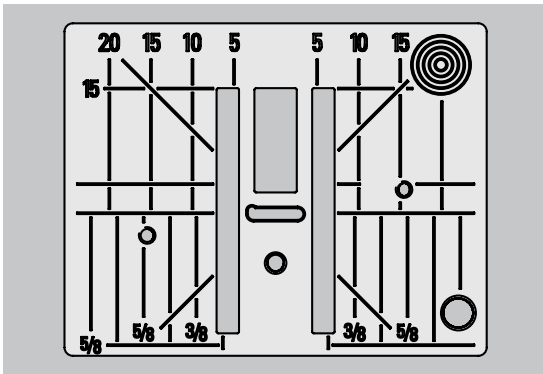

Neula-aukon leveydestä johtuen syöttäjän hammasrivit ovat melko etäällä toisistaan.

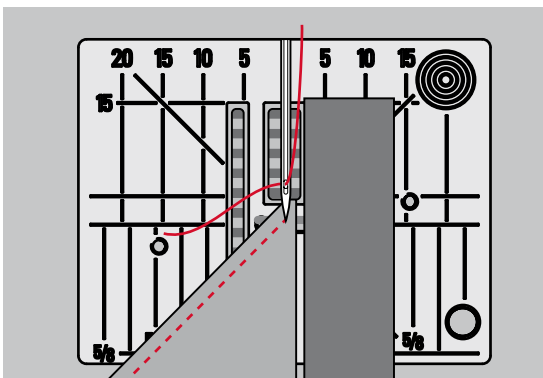

Kulmia ommeltaessa vain pieni osa kankaasta on syöttäjän ja paininjalan välissä, eikä syöttäjä tartu kankaaseen riittävän hyvin.

Aseta yksi tai useampi korkeuden tasoituslevy paininjalan alle niin lähelle kankaan reunaan kuin mahdollista.

► kangas syötty tasaisesti



Käytä neulastop-toimintoa: neula alas.

Napinlävet ja niiden käyttö



Perusnapinläpi

Ohuet ja keskivahvat kankaat. Puserot, leningit, vuodevaatteet jne.

51

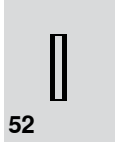

Kapea napinläpi

Ohuet ja keskivahvat kankaat. Puserot, leningit, lasten ja nukenvaatteet, askartelutyöt

52



Joustava napinläpi

Kaikki joustavat materiaalit. Puuvilla, villa, silkki ja tekokuiduista valmistetut neulokset

53



Pyörästetty napinläpi

Keskipaksut ja paksut kankaat. Jakut, takit, puvut, sadevaatteet

54

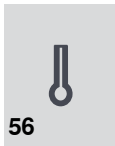

Vaatturin napinläpi

Paksut joustamattomat kankaat. Jakut, takit, vapaa-ajan asusteet

56

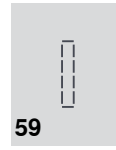

Suoraommelnapinläpi

Ohjelmoitava pohjatikkaus napinläville, taskunsuut, napinläpien vahvistus, erityisesti nahkaan ja nahkajäljitelmiin ommeltavat napinlävet

59

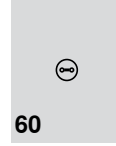

Napinkiinnitysohjelma

2- ja 4- reikäisten nappien kiinnitys

60

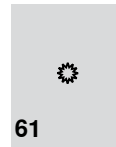

Sirkka, kapea siksak *

Nyörien ja kapeiden nauhojen pujotusväylät, koristetyöt

61

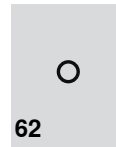

Sirkka suoraommel

Nyörien ja kapeiden nauhojen pujotusväylät, koristetyöt

62

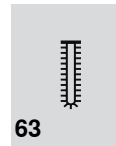

Käsintehtyyn näköinen napinläpi

Ohuet ja keskipaksut kudotut kankaat. Vaatteet, kodin tekstiilit, perinne käsityöt

63

Napinläven valinta

Napinläpiä voidaan käyttää myös koristeluun monella eri tavalla.



- valitse päävalikko
- valitse selailunuolilla napinläpi
- vahvista painamalla «OK» tai
- valitse suoravalintanäppäimillä haluamasi napinläpi

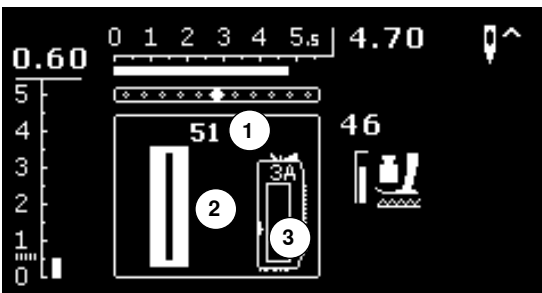

Näytölle ilmestyy:

- 1 Napinläven numero
- 2 Napinläven symboli
- 3 Paininjalan näyttö

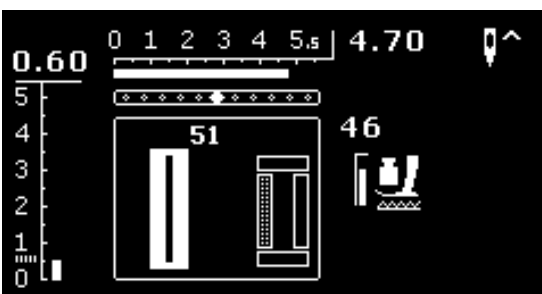

Ompelun alussa näkyy paininjalan näytön paikalla napinläven ommeltava vaihe.

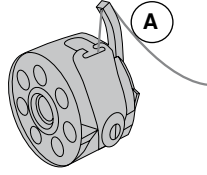

Langankireys ommeltaessa napinläpiä

- pujota alalanka puolakotelon tapissa **A** olevaan reikään
- ▶ alalanka on hieman ylälankaa kireämmällä
- ▶ tämä antaa napinläven sivuille hieman pyöristetyn vaikutelman kankaan oikealla puolella



Punos vahvistaa napinläpeä ja parantaa sen ulkonäköä (sivu 54).

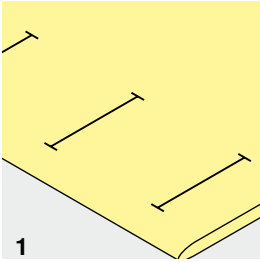

1

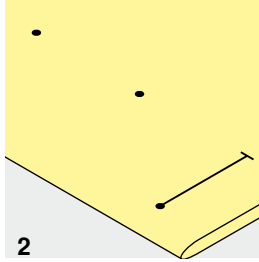

2

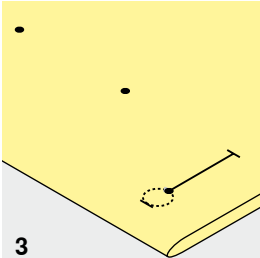

3

1 Manuaalinapinläven pituuden merkitseminen

- merkitse kaikkien napinläpien pituudet
- käytä napinläpijalkaa nro. 3 (lisätarvike)

2 Automaattinapinläven pituuden merkitseminen

- merkitse yhden napinläven pituus
- ▶ kone ohjelmoi seuraavien napinläpien pituuden automaattisesti, kun olet ommellut ensimmäisen napinläven
- merkitse muiden napinläpien aloituskohdat
- käytä automaattinapinläpijalkaa nro. 3A

3 Vaatturin napinläven pituuden merkitseminen

- merkitse ainoastaan napinläven sivun pituus
- ▶ kone lisää pituuteen napinläven pohjukan
- ▶ kone ohjelmoi seuraavien napinläpien pituuden automaattisesti, kun olet ommellut ensimmäisen napinläven
- merkitse muiden napinläpien aloituskohdat
- käytä automaattinapinläpijalkaa nro. 3A

Koeompelu

- suorita koeompelu samalle kankaalle, jota käytät lopullisessa työssä ja
- käytä samaa tukimateriaalia
- valitse myös sama napinläpityyppi, jonka ompelit lopulliseen työhön
- ompele napinläpi samassa kankaan suunnassa (pysty-, vaakasuuntaan tai vinoon)
- leikkaa napinläpi auki
- työnnä nappi napinlävestä työn toiselle puolelle
- tee tarvittavat muutokset

Sivun leveyden muuttaminen

- muuta ompeleen leveyttä

Tikinpituuden muuttaminen

Kaikki tikinpituuden muutokset vaikuttavat napinläven molempiin sivuihin.

- ▶ tiheämpi tai harvempi ommel

Tehtyjen muutoksen jälkeen.

- ohjelmoi napinläpi uudelleen



Mikäli napinläpi ommellaan suorassa kulmassa paksuun saumaan, suosittelimme korkeudentasoislevyn käyttöä (lisätarvike). Aseta korkeudentasoislevy paininjalan alle kankaan päälle, kankaan paksun saumakohdan taakse.

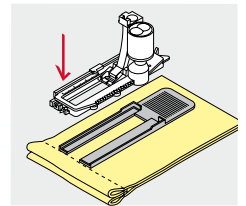

Ommeltaessa napinläpiä erittäin paksuille materiaaleille suosittelimme korkeudentasaajan käyttöä (lisävaruste). Käytetään automaattinapinläpijalan nro. 3A kanssa.

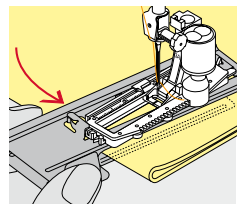

Tukimateriaali

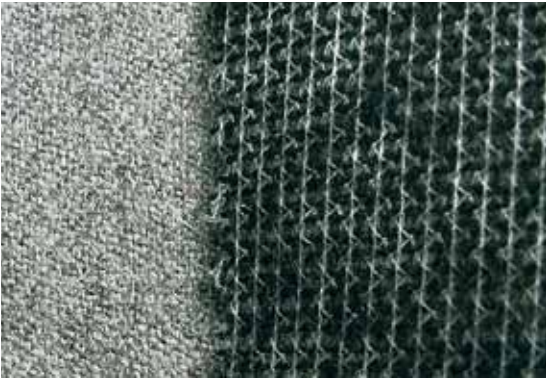

- tukimateriaalin avulla saat kestäväen napinläven
- valitse ommeltavan kankaan laatuun ja paksuuteen sopiva tukimateriaali

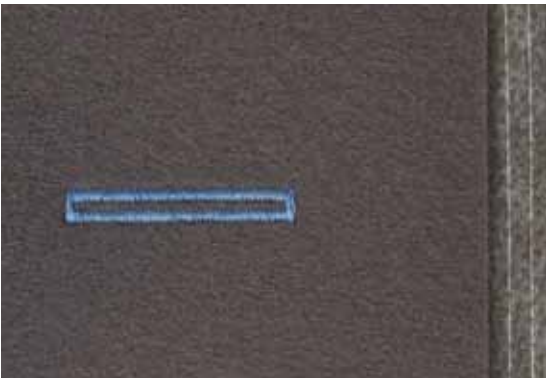

- käytä paksujen ja pitkänukkaisten kankaiden alapuolella tukimateriaalia ja yläpuolella esim. vesiliukosta Solvy-kalvoa
- ▶ kangas syötty tasaisemmin eikä ommel uppoa kankaaseen

Punosvahvisteiset napinlävet

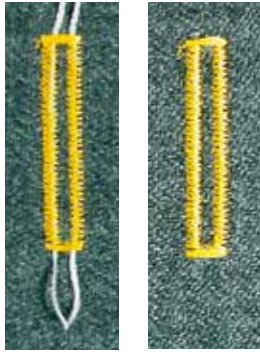

Punoslanka

- vahvistaa napinläpeä ja antaa sille kauniin ulkonäön
- silmukan tulee asettua napinläven siihen päähän, joka on alttiina kulutukselle = siihen päähän johon nappi kiinnitetään
- aseta työ paininjalan alle sen mukaisesti

Punoslangaksi suositeltavat langat

- helmilanka nro. 8
- paksu ompelulanka
- ohut virkkauslanka

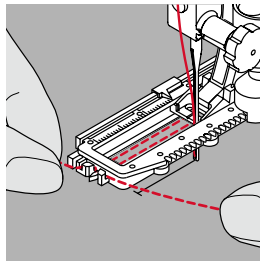
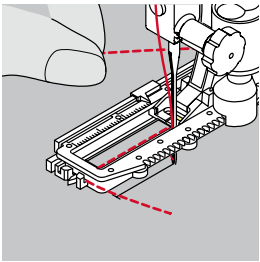

Punoslangan asettaminen automaattinapinläprijalkaan nro. 3A

- nosta paininjalca yläasentoon
- vie neula alas kankaaseen napinläven aloituskohtaan
- ohjaa punoslankaa oikealta paininjalan alla sen taakse
- vie punoslanka paininjalan takana olevaan tappiin
- vie lanka vasemmalta paininjalan alla etuosaan
- ja vedä molemmat langat loviin
- laske automaattinapinläprijalka alas

Ompelu

- ompele napinläpi tavalliseen tapaan
- **älä** pidä kiinni punoslangasta
- ▶ napinläpi muodostuu punoslangan päälle ja peittää sen

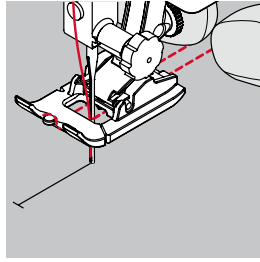
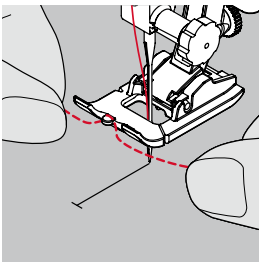

Punoslangan asettaminen paininjalaan nro. 3 (lisätarvike)

- nosta paininjalca yläasentoon
- vie neula alas kankaaseen napinläven aloituskohtaan
- aseta punoslanka napinläprijalan keskimmäiseen piikkiin (edessä)
- vedä molemmat langanpäät paininjalan alla taaksepäin ja
- aseta punoslangat paininjalan uriin
- laske paininjalca alas

Ompelu

- ompele napinläpi tavalliseen tapaan
- **älä** pidä kiinni punoslangasta
- ▶ napinläpi muodostuu punoslangan päälle ja peittää sen

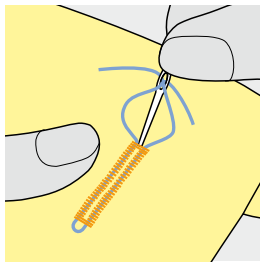

Punoslangan päättely

- vedä punoslanka napinläpeen kunnes silmukka häviää napinläven salvan alle
- vedä langanpäät nurjalle puolelle parsinneulalla
- solmi tai päättele



Napinläven auki leikkaaminen

Aseta neula napinläven päähän lisäsuojaksi.

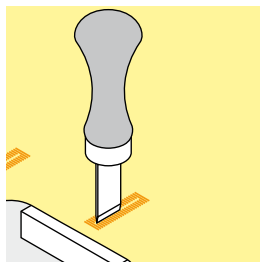
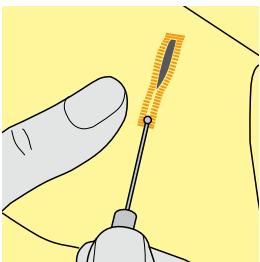

Leikkaa ratkojalla

- leikkaa napinläpi molemmista päistä keskikohtaan päin

Leikkaa napinläpialtalla (lisävaruste)

- aseta työ puualustalle
- aseta taltta napinläven keskelle
- paina taltta käsin alas

Hienosäätö

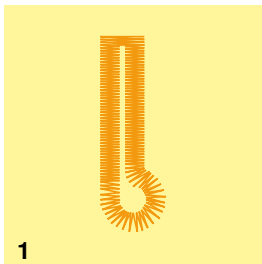

1

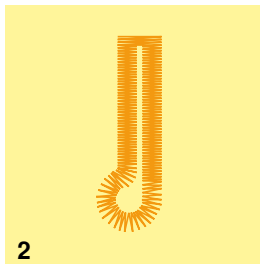

2

Napinläpien hienosäätö (automaatti ja manuaali)

Kaikki manuaali- ja automaattinapinläpiin tehdyt hienosäädön muutokset vaikuttavat napinläven molempiin sivuihin samalla tavalla, koska kone ompelee molemmat sivut samassa suunnassa.

Silmukan/pohjukan hienosäätö:

- ompele ensimmäisen sivun suora-ommel kunnes
- ▶ kone vaihtaa silmukan/pohjukan ompeluun
- pysäytä kone
- paina kuvaketta hienosäätö
- ▶ hienosäätövalikko aukeaa

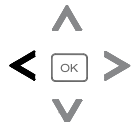

1 Napinläven pohjukka liiaksi oikealla

- paina vasenta selausnuolta
- ▶ silmukka siirtyy vasemmalle

Suorita koeompelu!

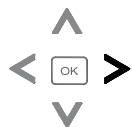

2 Napinläven pohjukka liiaksi vasemmalla

- paina oikeaa selausnuolta
- ▶ silmukka siirtyy oikealle

Suorita koeompelu!



Napinläpien ompelun jälkeen palauta hienosäädön perusasetukset! (sivu 36)

Automaattinapinläpi, ohjelmointi ja ompelu



Automaattinapinläpijalka nro. 3A

Perus- ja joustavat napinlävet nro. 51, 52, 53

Automaattinapinläpijalkan nro. 3A linssi mittaa automaattisesti napinläven pituuden, jolloin kaikki ommeltavat napinlävet ovat tarkalleen samankokoisia.

Valmistelu

- valitse haluamasi napinläpi
- Näytölle ilmestyy:
- ▶ valitun napinläven numero
 - ▶ automaattinapinläpijalka nro. 3A



Automaattinapinläpijalkan tulee olla tasaisen kankaan päällä. Jos paininjalka on saumanvaran päällä, kone ei pysty mittaamaan napinläven pituutta tarkasti.

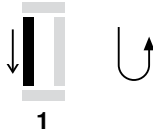

1

Napinläven ohjelmointi

- 1 ■ ompele ensimmäinen sivu eteenpäin
- pysäytä kone
- paina päättelynäppäintä
- ▶ «auto» näkyy ruudulla
- ▶ napinläven pituus on ohjelmoitu

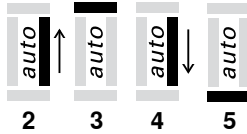

2

3

4

5

Kone ompelee napinläven seuraavat vaiheet automaattisesti:

- 2 suoraommel taaksepäin
- 3 ensimmäinen salpa
- 4 toinen sivu eteenpäin
- 5 toinen salpa ja päättelypistot
- ▶ kone pysähtyy ja palaa automaattisesti napinläven alkuun

Automaattinapinläpi

- kaikki seuraavaksi ommeltavat napinlävet ovat tarkalleen saman pituisia kuin ensimmäinen (päättelynäppäintä ei tarvitse enää painaa)
- ohjelmoidun napinläven tallentaminen pitkäaikaiseen muistiin (sivu 58)
- paina «clr»
- ▶ ohjelmointi poistettu



Täsmällinen toisto

Ohjelmoiduista napinlävistä tulee täsmälleen samanpituisia ja yhtä kauniita.

Ompelunopeus

- ompele napinlävet hidastetulla nopeudella saavuttaaksesi parhaan tuloksen
- ompele kaikki napinlävet samalla nopeudella saadaksesi tasaisen ompeleen molemmille sivuille

Automaattinen vaatturin- ja pyöreäpäinen napinläpi



Automaattinappinläpijalka nro. 3A

Vaatturin- ja pyöreäpäinen nappinläpi nro. 54, 56

Valmistelu

- valitse haluamasi nappinläpi
- Näytölle ilmestyy:
- ▶ valitun nappinläven numero
 - ▶ automaattinappinläpijalka nro. 3A



Automaattinappinläpijalan tulee olla tasaisen kankaan päällä. Jos paininjalca on saumanvaran päällä, kone ei pysty mittaamaan nappinläven pituutta tarkasti.



Nappinläven ohjelmointi

- 1 ■ ompele suoraa ommelta eteenpäin
- pysäytä kone
- paina päättelynäppäintä
- ▶ «auto» näkyy ruudulla
- ▶ nappinläven pituus on ohjelmoitu

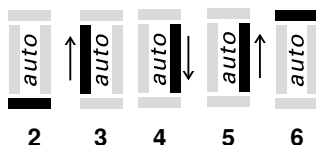

Kone ompelee nappinläven seuraavavt vaiheet automaattisesti:

- 2 pohjukka
- 3 ensimmäinen sivu taaksepäin
- 4 suoraommel taaksepäin
- 5 toinen sivu taaksepäin
- 6 salpa ja päättelypistot
- ▶ kone pysähtyy ja palaa automaattisesti nappinläven alkuun

Automaattinappinläpi

- kaikki seuraavaksi ommeltavat nappinlävet ovat tarkalleen saman pituisia kuin ensimmäinen (päättelynäppäintä ei tarvitse enää painaa)
- ohjelmoidun nappinläven tallentaminen pitkäaikaiseen muistiin (suvi 58)
- paina «clr»
- ▶ ohjelmointi poistettu



Täsmällinen toisto

Ohjelmoiduista nappinlävistä tulee täsmälleen samanpituisia ja yhtä kauniita.

Vahvistettu vaatturin nappinläpi

- vaatturin nappinläven voi ommella paksuun materiaaliin kaksi kertaa päällekkäin, ensimmäisellä kerralla hieman harvemmalla tikillä
- älä liikuta työtä ensimmäisen ompelukerran jälkeen
- lyhennä tikinpituutta ja ompele toinen nappinläpi edellisen päälle

Käsintehtyyn näköinen napinläpi

Automaattinapinläpijalka nro. 3A

Käsintehtyyn näköinen napinläpi nro. 63

Valmistelu

- valitse napinläpi
- Näytölle ilmestyy:
- ▶ valitun napinläven numero
 - ▶ automaattinapinläpijalka nro. 3A

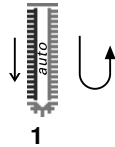

Napinläven ohjelmointi

- 1 ■ ompele ensimmäinen sivu eteenpäin
- pysäytä kone
- paina päättelynäppäintä
- ▶ «auto» näkyy ruudulla
- ▶ napinläven pituus on ohjelmoitu

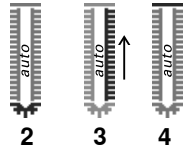

Kone ompelee napinläven seuraavat vaiheet automaattisesti:

- 2 silmukan
- 3 toinen sivu taaksepäin
- 4 salpa ja päättelypistot
- ▶ kone pysähtyy ja palaa automaattisesti napinläven alkuun

Automaattinapinläpi

- ▶ kaikki seuraavaksi ommeltavat napinlävet ovat tarkalleen saman pituisia kuin ensimmäinen (päättelynäppäintä ei tarvitse enää painaa)
- ohjelmoidun napinläven tallentaminen pitkäaikaiseen muistiin
- paina «clr»
- ▶ ohjelmointi poistetaan

Pitkäaikaiseen muistiin tallennus

Ohjelmoidun napinläven pitkäaikaiseen muistiin tallennus

- ohjelmoi napinläpi
- vahvasta painamalla «OK»
- ▶ napinläpi on tallennettu koneen pitkäaikaiseen muistiin
- ▶ mem on näytöllä

Tallennetun napinläven hakeminen

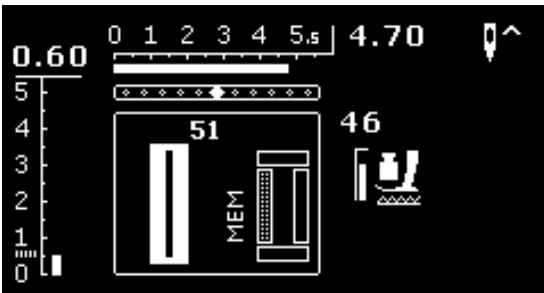

Tallennetut napinlävet voidaan hakea myöhempää käyttöä varten, myös virrankatkaisun jälkeen.

- valitse haluamasi napinläpi
- ompele ohjelmoitu napinläpi
- ▶ voit tallentaa vain yhden pituuden napinlävelle
- kun uusi pituus vahvistetaan «OK»-näppäimellä, se tallentuu edellisen tilalle = korvaa edellisen

Manuaaliset napinlävet (kaikki tyypit)



Manuaaliset napinlävet soveltuvat erityisesti yksittäisten napinläpien ompeluun tai valmiiden napinläpien korjaukseen. Ommeltavien vaiheiden määrää riippuu napinläven tyypistä. Manuaalista napinläpeä ei voi tallentaa muistiin.

Napinläpijalka nro. 3 */** (lisätarvike)

Valmistelu

- valitse haluamasi napinläpi
- Näytölle ilmestyy:
 - ▶ valitun napinläven numero
 - ▶ automaattinapinläpijalka nro. 3A

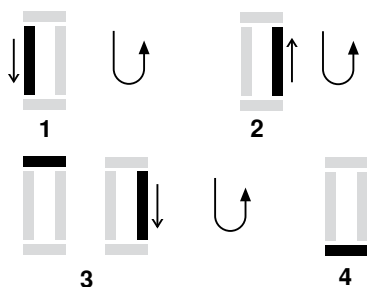

Manuaalisen napinläven ompelu

- 1 ■ ompele ensimmäinen sivu eteenpäin merkittyyn pituuteen saakka
 - pysäytä kone
 - paina päättelynäppäintä
- 2 ■ ompele suoraommelta taaksepäin
 - pysäytä ensimmäisen sivun aloituksen kohdalla
 - paina päättelynäppäintä
- 3 ■ ompele salpa ja toinen sivu
 - pysäytä kone
 - paina päättelynäppäintä
- 4 ■ ompele toinen salpa ja päättelypistot

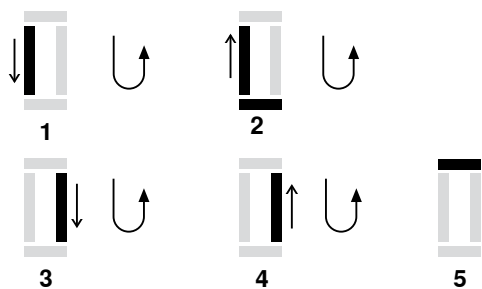

Manuaalinen vaatturin napinläpi

- 1 ■ ompele ensimmäinen sivu suoraommelta eteenpäin merkittyyn pituuteen saakka
 - pysäytä kone
 - paina päättelynäppäintä
- 2 ■ ompele pohjukka ja ensimmäinen sivu taaksepäin
 - pysäytä ensimmäisen sivun aloituksen kohdalla
 - paina päättelynäppäintä
- 3 ■ ompele suoraa ommelta eteenpäin
 - pysäytä napinläven pohjukan kohdalla
 - paina päättelynäppäintä
- 4 ■ ompele toinen sivu taaksepäin
 - pysäytä ensimmäisen sivun aloituksen kohdalla
 - paina päättelynäppäintä
- 5 ■ ompele salpa ja päättelypistot



Ompele molemmat sivut samalla nopeudella.

Napinkiinnitysohjelma

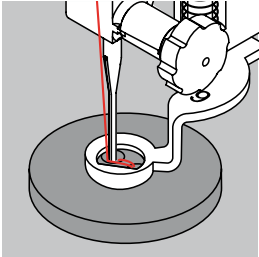

Parsintajalka nro. 9 (lisätarvike)
Napinkiinnitysalka nro. 18 (lisätarvike)

Napinkiinnitysohjelma nro. 60

2- ja 4- reikäisten nappien kiinnitys.

Nappien kiinnitys

Koristenapit kiinnitetään muodostamatta lankakaulaa. Lankakaulan pituutta (nappin ja kankaan väli) voidaan säätää napinkiinnitysajalla nro. 18.

Napin kiinnitys parsintajalalla nro. 9*/**

- valitse napinkiinnitysohjelma
- tarkista reikien etäisyys käsipyörän avulla
- säädä tarvittaessa ompeleen leveyttä
- pidä langanpäistä kiinni kun aloitat ompelun
- kone aloittaa ohjelman ompelemalla päättelypistot vasempaan reikään
- ompele ohjelma
- ▶ kone pysähtyy automaattisesti ohjelman lopussa ja on valmis seuraavan nappin kiinnittämiseen

Lankojen päättely alussa ja lopussa

Kone päättää ompeleen ja langat voi katkaista.

Lisäpäättely

- vedä molemmista alalangoista kunnes ylälangat näkyvät nurjalla
- vedä ylälangat nurjalle puolelle ja solmi ne
- leikkaa langat

Napin kiinnitys napinkiinnitysajalla nro. 18*/** (lisätarvike)

- säädä lankakaulan pituutta työhön sopivaksi siirtämällä tappia jalan keskellä (tappin lukitusruuvi jalan oikeassa sivussa)
- valitse napinkiinnitysohjelma ja ompele samoin kuin ohjeessa paininjalalle nro. 9*/**

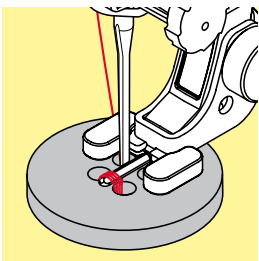

4-reikäisen nappin kiinnitys

- ompele ensin etummaisat reiät
- siirrä nappia eteenpäin
- ompele takimmaisat reiät



Kestävemmän tuloksen saamiseksi ompele napinkiinnitysohjelma kahteen kertaan.

Sirkka



Kaksoisautomaattijalka nro. 1

Sirkka, kapea siksak nro. 61 (ei mallissa 530)

Sirkka, suoraommel nro. 62

Sirkan ompelu

- valitse sirkka
- aseta työ paininjalan alle ja ompele
- ▶ kone pysähtyy automaattisesti ohjelman lopussa ja on valmis aloittamaan seuraavan

Sirkan aukileikkaaminen

- lävistä reiän keskikohta auki naskalilla, reikäpihdillä tai lävistimellä



Tarvittaessa käytä hienosäätöä. Saat kestävämmän sirkan ompelemalla sen kahteen kertaan.

Koristeompeleen valinta



- valitse päävalikko



- valitse selausnuolilla kuvake koristeommel
- vahvasta painamalla «OK»

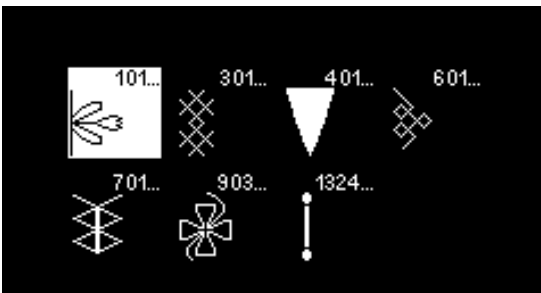

- ▶ koristeompeleiden eri ryhmien kuvakkeet aukeavat näytölle
- valitse selausnuolilla haluamasi ryhmä
- vahvasta painamalla «OK»
- ▶ valitsemasi ryhmän ompeleet aukeavat näytölle
- valitse haluamasi ommel
- vahvasta painamalla «OK»

Käyttö

Kankaasta riippuen, valitse työhösi parhaiten sopivat ompeleet.

- yksinkertaiset, suorasta ompeleesta muodostuvat koristeompeleet sopivat parhaiten ohuille materiaaleille, esim. koristeommel nro. 101
- koristeompeleet, joissa vahvistettu suoraommel tai kapea satiiniommel sopivat parhaiten keskivahvoille kankailla esim. ommel nro. 615
- koristeompeleet, joissa leveitä satiiniompeleita sopivat parhaiten paksuille kankailla esim. ommel nro. 401



Ryhmät

- Ryhmä 100 = luontoaiheiset ompeleet
- Ryhmä 300 = ristipistot
- Ryhmä 400 = satiiniompeleet
- Ryhmä 600 = geometriset ompeleet
- Ryhmä 700 = perinneompeleet
- Ryhmä 900 = lasten ompeleet
- Ryhmä 1300 = tilkkuilijan ompeleet



Täydellinen ommel

- käytä samanväristä ylä- ja alalankaa
- käytä tukimateriaalia työn nurjalla puolella
- käytä nukkapintaisten materiaalien (esim. villakangas, sametti) yläpinnalla kirkasta vesiliukoista tukimateriaalia estämään ompeleen «uppoamisen» pehmeään kankaaseen

Tilkkuilijan ompeleet

Tähän ommelryhmään on valittu erityisesti tikkaukseen, perinteiseen tilkkutyöhön ja aplikointiin sopivia ompeleita.

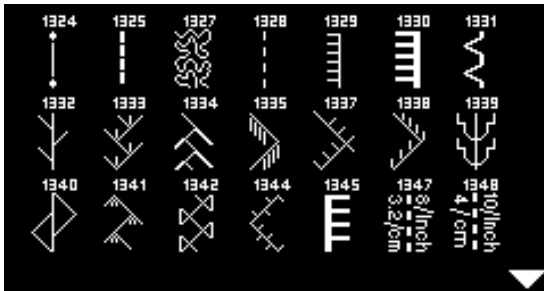

- valitse päävalikko
- valitse selausnuolilla kuvake koristeommel
- vahvasta painamalla «OK»
- ▶ koristeompeleiden eri ryhmien kuvakkeet aukeavat näytölle
- valitse tilkkuilijan ompeleet
- vahvasta painamalla «OK»
- valitse haluamasi ommel

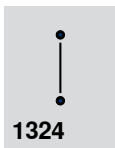

Tilkkuilijan päättelyohjelma

1324

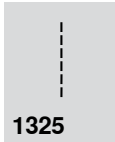

Tilkkutyöommel/suoraommel *

1325



Kiemura-ommel

1327



Käsintehtyyn näköinen tikkausoommel

1328

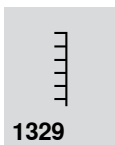

Pykäpisto

1329

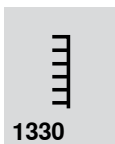

Vahvistettu pykäpisto

1330

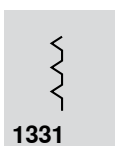

Piilo-ommel (kapea)

1331



Sulkaommel

1332

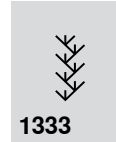

Erilaisia sulkaompeleita
1333-1338 * (katso sivut 78, 82)

1333

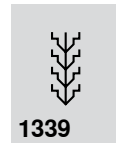

Koristeellisia tilkkutyöompeleita
1339-1342, 1344-1345 * (katso sivut 78, 82)

1339



Käsintehtyyn näköisiä tikkausoompeleita *
1347-1348

1347

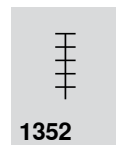

Kaksipuolinen pykäpisto

1352



Vahvistettu kaksipuolinen pykäpisto

1353



Satiiniommel

1354

Käsintehtyyn näköinen tikkausommel



10/inch
4/cm
8/inch
3,2/cm

Kaksoisautomaattijalka nro. 1

Käsintehtyyn näköinen tikkausommel nro. 1328, 1347 *, 1348 *

Kaikki materiaalit ja työt, joista halutaan käsin tikatun näköisiä.

Lanka

- Ylälanka = monofilamentti
- Alalanka = 30/2 puuvillalanka

Koeompelu

- ▶ alalanka nousee ylälangan kiristyksen vuoksi näkyviin oikealle puolelle
- **joka toinen** tikki näkyy (alalanka)
- **joka toinen** tikki näkymätön (monofilamentti ylälanka) = käsinommellun näköinen

Ylälangan kiristys

Ommeltavasta materiaalista riippuen lisää ylälangan kiristystä (6-9).

Hienosäätö

Tarvittaessa käytä hienosäätöä.



Täydelliset kulmat

- paina neulastop, neula alas, paina kuvion loppu/kuvion toisto, käännä työ
- neulan ollessa alhaalla monikerroksinen työ kääntyy helposti ja
- työn eri kerrokset pysyvät paikoillaan

Monofilamenttilanka katkeaa

- ompele hitaammin
- löysennä hieman ylälangan kiristystä

Käsivarainen tikkaus



Parsintajalka nro. 9*/ (lisätarvike)**

Suoraommel nro. 1

Käsivarainen tikkaus

Kaikki käsivaraiset tikkaustyöt.

Valmistelu

- kiinnitä päällikangas, vanu ja vuori yhteen nuppineuloilla tai harsimalla
- käytä apupöytää
- käytä polvinostinta
- laske syöttäjä ala-asentoon

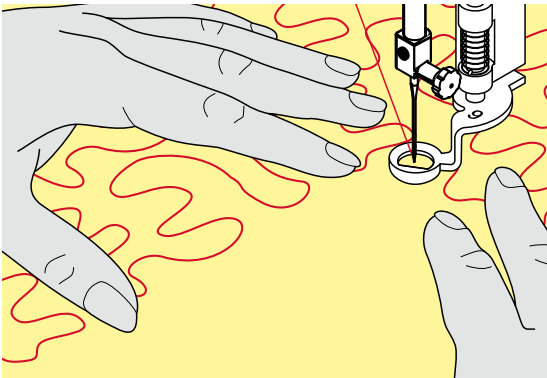

Työn ohjaaminen

- molemmat kädet ohjaavat työtä kuin kehyksen kanssa



Käsineet, joissa kumi- tai muuta tarttuvaa pintaa, helpottavat työn ohjaamista.

Työn ompelu

- aloita työn keskeltä ja työskentele kohti reunoja
- liikuta työtä pehmein, kaarevin liikkein eri suuntiin, kunnes haluttu kuvio on valmis

Kiemuratikkaus

- tämä tekniikka peittää tasaisesti koko työn pinnan
- kulmat ja käännökset ovat aina pyöristettyjä, ompeleet eivät koskaan risteä tai kosketa toisiaan



Käsivarainen tikkaus ja parsinta

Molemmat tekniikat perustuvat samaan vapaan liikkeen periaatteeseen.

Huono tikin muodostus

- jos lanka kasaantuu työn yläpuolelle, liikuttele työtä hitaammin
- jos lanka muodostaa solmuja työn alapuolelle, liikuttele työtä nopeammin

Monofilamenttilanka katkeaa

Vähennä nopeutta ja/tai löysää ylälangan kiristystä.

Lanka katkeaa

Liikuta työtä tasaisesti.

Käsivarainen tikkaus BSR-tikkausjalalla*



BSR-toiminto

BSR-tikkausjalka reagoi paininjalan alla olevan kankaan liikkeeseen ja säätelee ompelunopeutta kankaan liikkeen mukaan. Mitä nopeammalla liikkeellä kangasta paininjalan alla liikutetaan, sitä suuremmalla nopeudella kone tikkaa. Kun kangasta liikutetaan liian nopeasti, kone ilmoittaa siitä äänimerkillä, jos se on käytössä (sivu 68).

HUOMIO!

Aina kun BSR-tikkausjalassa punainen valo palaa ei neulan alueella saa suorittaa mitään toimintoja, ei neulan, eikä langan vaihtoa. Valon palaessa kankaan vähäinkin liikkuminen paininjalan alla käynnistää seuraavan tikin. Neula liikkuu! Jos kangas on liikkumatta 7 sekunnin ajan, kytkeytyy BSR-toiminto pois päältä ja punainen valo sammuu.

Huomioi turvallisuusmääräykset ohjekirjan alussa!

BSR toiminnon ollessa käytössä kone ompelee jatkuvasti hidastetulla nopeudella (toiminto 1, perusasetus) tai kangasta liikutettaessa (toiminto 2).

BSR-toiminto suoraompeleella nro. 1

Tällä toiminnolla ommellaan käsin ohjattavaa suoraa ommelta ja piston pituutta voidaan säätää 4 mm asti.

Kun kangasta liikutetaan tasaisella nopeudella, piston pituus pysyy koko ajan samana.

BSR-toiminto siksak-ompeleella nro. 2

Siksak ommelta voidaan käyttää esim. lankamaalausten tekemiseen. BSR-toiminto ei mittaa piston pituutta siksak ompeleelle. BSR-toiminto helpottaa kuitenkin käyttöä.

Kaksi erilaista BSR-toimintoa

- **BSR 1-toiminto** on perusasetus
- kone tikkaa jatkuvasti kun jalkasäädintä tai käynnistys/pysäytys-näppäintä painetaan
- työn liikkeet määräävät ompelunopeuden
- koska kone tikkaa jatkuvasti, on päättely mahdollista ilman erillistä päättelytoimintoa, työtä pidetään paikallaan muutaman piston ajan
- kosketa kuvaketta BSR ja **BSR 2-toiminto** on käytössä (sivu 29)
- kone käynnistyy vasta kun käynnistys/pysäytys-näppäintä tai jalkasäädintä painetaan ja kangasta liikutetaan samanaikaisesti
- työn liikkeet määräävät ompelunopeuden
- päättelyä varten paina päättelytoiminnon näppäintä
- kosketa kuvaketta BSR ja toiminto vaihtuu BSR 1-toimintoon



Tasaisen ompeleen saamiseksi alkuun (1. pisto) paina jalkasäädintä ja samanaikaisesti liikuta kangasta. Tämä koskee myös teräviä käännöksiä ja pyöreitä muotoja ommeltaessa.

Kun BSR-toiminto kytketään pois käytöstä ja takaisin, ilman virran katkaisua, valitsee kone viimeksi käytössä olleen BSR-toiminnon.

Liian suurella ompelunopeudella muodostuu tikeistä eripituisia.

Huolehdi BSR-jalassa oleva linssin (punaisen valon) puhtausesta (ei sormenjälkiä ym.). Suorita linssin puhdistus kostealla ja pehmeällä kankaalla.

Valmistelu

- laske syöttäjä ala-asentoon
- säädä paininjalan puristus materiaalista ja sen paksuudesta riippuen löysemmälle
- käytä apupöytää
- käytä polvinostinta

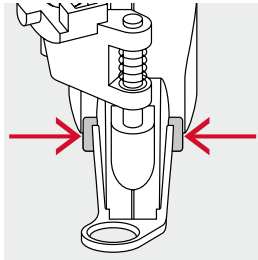

Jalkaosan irrottaminen

- paina samanaikaisesti molemmista painikkeista
- vedä jalkaosaa irti uraa pitkin alas

Jalkaosan kiinnittäminen

- työnnä jalkaosaa ylöspäin uraa pitkin kunnes se lukkiutuu paikalleen

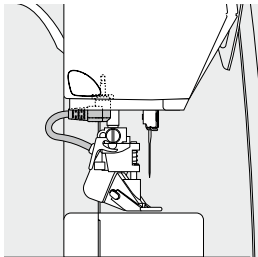

- kiinnitä BSR-tikkausjalka koneeseen
- yhdistä kaapelin pistoke koneeseen

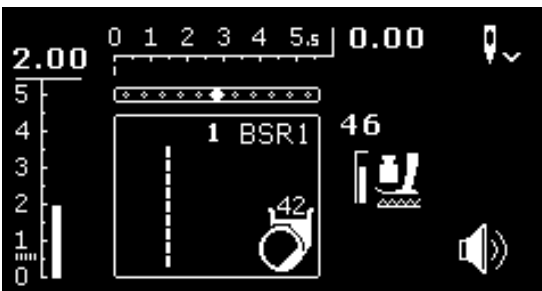

- ▶ BSR näyttö aukeaa automaattisesti
- ▶ suoraommel on valittu
- ▶ BSR 1-toiminto on käytössä
- valitse ompeleen suoravalintanäppäimillä siksak tai suoraommel

- valitse työhön sopiva tikinpituus
 - tikinpituuden pituuden perusasetus on 2 mm
 - ommeltaessa pientä kiemuraomelta suositeltava tikinpituus on 1-1.5 mm

Seuraavia toimintoja voi käyttää yhdessä BSR-toiminnon kanssa

Neulastop alas (perusasetus)

- ▶ nuoli BSR-näytöllä osoittaa alaspäin
- ▶ kone pysähtyy neula alhaalla kun nostat jalan jalkasäätimeltä tai painat käynnistys-/pysäytys painiketta

Neulastop ylös

- paina neulastop pitempään
- ▶ nuoli nosoittaa ylöspäin
- ▶ kone pysähtyy neula ylhäällä kun nostat jalan jalkasäätimeltä tai painat käynnistys-/pysäytyspainiketta

Nosta neula ylös/laske neula alas

- paina neulastop
- ▶ neula nousee ylös tai laskeutuu alas

Päättely «käynnistys/pysäytys»-näppäimellä (vain BSR-toiminto 1)

- aseta työ paininjalan alle
- laske paininjalka ala-asentoon
- paina neulastop kaksi kertaa
- ▶ vedä alalanka ylös
- pidä molemmista langoista kiinni
- paina käynnistys/pysäytys-näppäintä
- ▶ BSR-toiminto käynnistyy
- ompele 5-6 päättelypistoa
- paina käynnistys/pysäytys-näppäintä
- ▶ BSR-toiminto pysähtyy
- katkaise langat
- paina käynnistys/pysäytys-näppäintä
- ▶ BSR-toiminto käynnistyy
- jatka tikkausta

Päättelytoiminto (vain BSR-toiminto 2)

- paina päättelytoiminto-näppäintä
 - paina jalkasäädintä tai käynnistys/pysäytys-näppäintä
- Kun kangasta liikutetaan paininjalan alla, aloittaa kone ompelun päättelypistoilla. Päättelyn jälkeen kone jatkaa valitulla tikinpituudella ja poistaa samalla päättelytoiminnon käytöstä.

Äänimerkin aktivointi

- valitse setup-toiminto
- valitse selailunuolilla kuvake BSR äänimerkki
- vahvasta painamalla «OK»
- valitse vasen kuvake
- vahvasta painamalla «OK»
- ▶ äänimerkki on käytössä
- valitse oikea kuvake
- vahvasta painamalla «OK»
- ▶ äänimerkki on pois käytöstä
- paina palaa
- ▶ päävalikko on näytössä
- paina BSR-näppäintä
- ▶ BSR-näyttö on ruudulla (toiminto 1 tai 2)
- äänimerkin ollessa käytössä, ilmoittaa kone äänimerkillä, kun suurin mahdollinen ompelunopeus on saavutettu
- äänimerkin asetus säilyy vaikka BSR-toimininto lopetetaan

BSR-toiminnon käyttö

1. Vaihtoehto:

BSR-toiminnon käyttö jalkasäädintä käyttäen

- kytke jalkasäädin koneeseen
- laske paininjalka ala-asentoon
- paina jalkasäädintä
 - ▶ BSR-toiminto käynnistyy
 - ▶ punainen valo syttyy paininjalassa
- jalkasäädintä on painettava koko ompelun ajan
 - työn liikkeet määräävät ompelunopeuden
- nosta jalka jalkasäätimeltä
 - ▶ BSR-toiminto pysähtyy

2. Vaihtoehto

BSR-toiminto käynnistys/pysäytys-toimintoa käyttäen:

- laske paininjalka ala-asentoon
- paina käynnistys/pysäytys-näppäintä
 - ▶ BSR-toiminto käynnistyy
 - ▶ punainen valo syttyy paininjalassa
- työn liikkeet määräävät ompelunopeuden
- paina käynnistys/pysäytys-näppäintä uudelleen
 - ▶ BSR-toiminto pysähtyy

BSR-toiminnon lopettaminen käynnistys/pysäytys-toimintoa käytettäessä

Toiminto 1

Mikäli kangas on liikkumatta 7 sekunnin ajan, kytkeytyy BSR-toiminto pois päältä ja paininjalan punainen valo sammuu.

Toiminto 2

Jos toiminto lopetetaan liikkuttamatta kangasta, tekee kone vielä **yhden** piston ja neula jää aina yläasentoon, vaikka näyttöruudulla nuoli osoittaa alas.

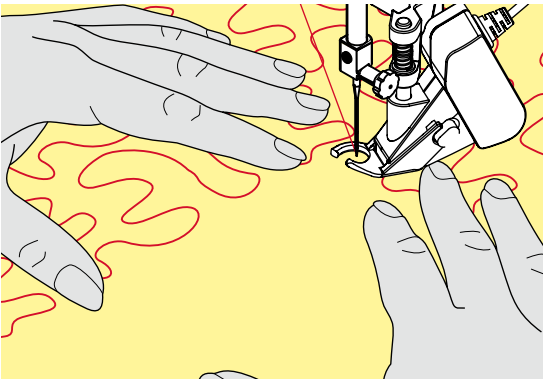

Työn ohjaaminen

- pidä ja ohjaa työtä molemmilla käsillä
 - työn voimakas nykiminen aiheuttaa eripituisia tikkejä
 - työtä tulisi ohjata tasaisella nopeudella ja tasaisella liikkeellä, näin myös tikkausjälki on kaunista
 - pidä työ koko ajan samassa suunnassa itseesi nähden, älä käännä



Käsineet, joissa kumi- tai muuta tarttuvaa pintaa, helpottavat työn ohjaamista.



Käyttöesimerkkejä:

- BSR-toiminto siksak-ompeleella nro. 2
- siksak ommelta voidaan käyttää lankamaalausten tekemiseen
- voit täyttää alueita ja siten luoda muotoja tai kuvia

BSR-toiminnon peruuttaminen

- irrota ensin BSR-jalan kontaktijohto koneesta
- irrota BSR-tikkausjalka koneesta

Kirjaimet



- valitse päävalikko

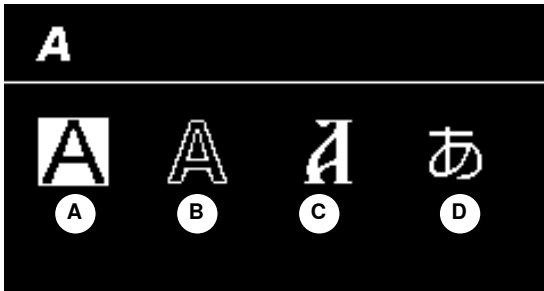

- valitse selausnuolilla kuvake kirjaimet
- vahvista painamalla «OK»
- ▶ näyttöön ilmestyy neljä kirjaintyyliä (fonttia)
- A Tikkukirjaimet
- B Vahvistetut kirjaimet
- C Kyrilliset kirjaimet
- D Hiragana



- valitse selailunuolilla haluamasi kirjaintyyli (fontti)
- vahvista painamalla «OK»
- ▶ valitun tyyliset kirjaimet ilmestyvät näytölle

Ommelyhdistelmät/muisti

Hyöty- ja koristeompeleiden tallennus

Ommelyhdistelmät-/muistivalikossa voi tallentaa max. 100 ommelta koneen pitkäaikaiseen (pysyvään) muistiin. Ne pysyvät muistissa kunnes käyttäjä haluaa poistaa ne. Sähkökatkokset tai virrankatkaisu eivät vaikuta muistiin. Yksittäisen ompeleen pituutta ja leveyttä sekä neulanasentoa voi muuttaa milloin vain. Muistiin tallennetun yksittäisen ompeleen, kirjaimen tai numeron voi poistaa tai korvata toisella.



- valitse päävalikko



- valitse selailunuolilla kuvake ommelyhdistelmät
- vahvista painamalla «OK»

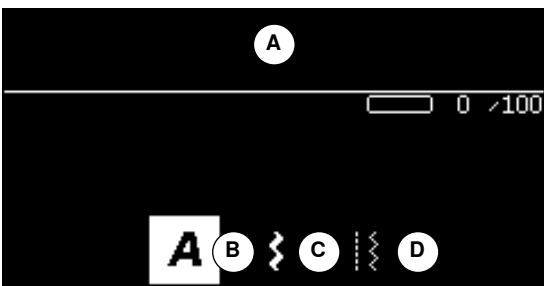

- A Editointinäyttö
- B Kirjaimet
- C Koristeompeleet
- D Hyötyompeleet

- valitse vastaava ommelryhmä ja haluamasi ommel
- vahvista painamalla «OK»

Voit valita ompeleet myös suoravalinta-näppäimellä.

Selailunuolien käyttö ommelryhmä ja kirjain valikoissa

- pidä selailunuolta alaspainettuna
 - ▶ nopea ommelten/kirjainten selaus
- paina nuoli oikealle rivin lopussa
 - ▶ ensimmäinen ommel seuraavalla rivillä aktivoituu
- paina nuoli vasemmalle rivin alussa
 - ▶ viimeinen ommel edellisellä rivillä aktivoituu
- paina nuoli oikealle kirjain/ommelryhmän lopussa
 - ▶ kirjain/ommelryhmän ensimmäinen ommel aktivoituu
- paina nuoli vasemmalle kirjain/ommelryhmän alussa
 - ▶ kirjain/ommelryhmän viimeinen ommel aktivoituu
- ▶ viimeisen rivin ommel on aktivoitu
- paina selausnuolta alas
 - ▶ kirjain/ommel samassa kohdassa ensimmäisellä rivillä aktivoituu
- ▶ kirjain/ommel ensimmäisellä rivillä on aktivoitu
- paina selausnuolta ylös
 - ▶ kursori siirtyy editointinäyttöön



- ▶ valittu ommel/kirjain näkyy ompeleen editointinäytöllä 1
- ▶ kursori näyttää mihin seuraava ommel/kirjain lisätään
- ▶ kursorin **oikealle** puolelle lisätään ja kursorin **vasemmalta** puolelta poistetaan
- ▶ valitun ompeleen numero **2** näkyy ruudulla
- ▶ silloin kun koko yhdistelmä ei mahdu kerralla näyttölle on sen oikealla ja vasemmalla puolella näkyvissä selailunuolet
- voit selata yhdistelmän läpi selausnuolilla vasen/oikea
- ▶ käytettyjen muistipaikkojen määrä **3** näkyy ruudulla
- selailunuolilla ylös/alas voit siirtyä valitun ryhmän ja editointinäytön välillä

Seuraavia ompeleita ei voi tallentaa ommelyhdistelmään:

- päättelyommel nro. 5
- parsintaohjelma nro. 22
- harsintaommel nro. 30
- napinlävet
- napinkiinnitysohjelma nro. 60
- sirkat nro. 61 ja 62

Ommelyhdistelmän ompelu

Yhdistelmän hakeminen.

- paina palaa-näppäintä kaksi kertaa
- ▶ ommelyhdistelmät ompelunäyttö aukeaa
- valitse symboli neula
- vahvasta painamalla «OK»
- ▶ ommelyhdistelmät ompelunäyttö on valittuna
- ompele yhdistelmä
- voit katsoa koko yhdistelmän selailunuolten avulla
- ▶ voit editoida valitun ompeleen (peilikuva jne.)

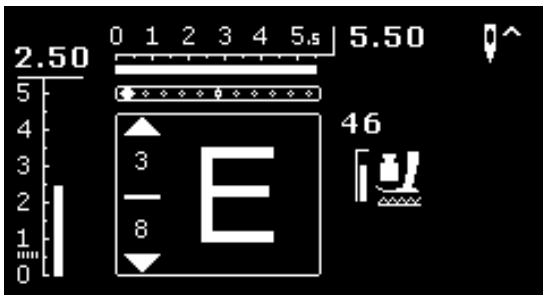

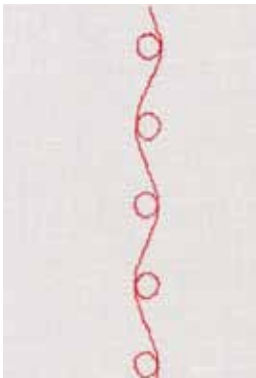
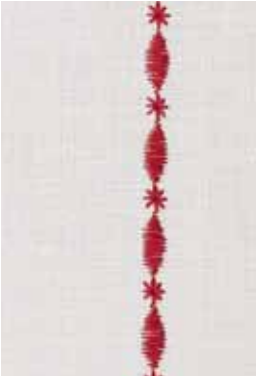

Esimerkki A

Ommelyhdistelmän jatkuva ompelu.

- valitse ommelyhdistelmät, sivu 71
- valitse koristeompeleet
- vahvista painamalla «OK»
- valitse ryhmästä 700 ommel nro. 711
- vahvista painamalla «OK»
- paina palaa-näppäintä
- valitse ryhmästä 400 ommel nro. 407
- vahvista painamalla «OK»
- paina palaa-näppäintä kaksi kertaa
- valitse ompelutoiminto
- vahvista painamalla «OK»
- ompele yhdistelmä

Esimerkki B

Ompeleiden ja peilikuva-toiminnon yhdistäminen ja jatkuva ompelu.

- valitse ommelyhdistelmät, sivu 71
- valitse koristeompeleet
- vahvista painamalla «OK»
- valitse ryhmästä 700 ommel nro. 730
- vahvista painamalla «OK»
- valitse ommel nro. 730 uudelleen
- vahvista painamalla «OK»
- paina palaa-näppäintä kaksi kertaa
- valitse ompelutoiminto
- vahvista painamalla «OK»
- valitse selausnuolella alas toinen ommel
- paina peilikuva
- paina kuvion alku
- ompele yhdistelmä



Koristeompeleet kirjontalangalla

- koristeommel näyttää täyteläisemmältä
- pujota lanka puolakotelossa olevan tapin reiän läpi näin ommel jää vähän koholle, antaa parhaan tuloksen

Koristeompeleet kaksinkertaiselle kankaalle

Ohut kangas tulisi olla kaksinkertaisena, näin ommel ei kiristä.

Koristeompeleet yksinkertaiselle kankaalle

- käytä aina ommeltavaan kankaaseen sopivaa tukimateriaalia työn alapuolella
- poista tukimateriaali ompelun jälkeen

Esimerkki C

Kirjainten ja numeroiden ohjelmointi.

- valitse ommelyhdistelmät
- valitse haluttu kirjainryhmä ja luo haluamasi teksti
- paina palaa-näppäintä kaksi kertaa
- valitse ompelutoiminto
- paina päättelynäppäintä
- ▶ kone päättelee tekstin alun
- ompele yhdistelmä
- paina päättelynäppäintä ompelun aikana
- ▶ kone päättelee tekstin lopun ja pysähtyy
- ompelun jälkeen leikkaa langat

Ommelyhdistelmän muutokset

**Koko ommelyhdistelmän (muistisisällön) poistaminen**

- valitse päävalikko
- valitse selailunuolilla kuvake ommelyhdistelmät
- vahvasta painamalla «OK»
- ▶ muistissa oleva ommelyhdistelmä aukeaa näytölle
- paina poista
- vahvasta painamalla «OK»
- ▶ koko ommelyhdistelmä (muistin sisältö) on poistettu

**Yksittäisen ompeleen, kirjaimen tai numeron poistaminen**

- paina selausnuolta ylös kunnes kursori on editointinäytöllä
- siirrä kursoria selausnuolilla oikealle/vasemmalle niin, että se on poistettavan kirjaimen oikealla puolella
- paina «clr»
- kursorin **vasemmalla** puolella oleva ommel/kirjain on poistettu

**Ompeleen, kirjaimen tai numeron lisääminen**

- paina selausnuolta ylös kunnes kursori on editointinäytöllä
- siirrä kursori selausnuolilla oikealle/vasemmalle haluttuun kohtaan
- Ompeleen/kirjaimen lisääminen ommelyhdistelmän alkuun.
- siirrä kursori selausnuolella vasen ensimmäisen ompeleen/kirjaimen eteen
- paina selausnuolta alas
- valitse haluamastasi ryhmästä uusi ommel/kirjain
- vahvasta painamalla «OK»
- ▶ ommel/kirjain lisätään editointinäytölle kursorin **oikealle** puolelle ensimmäiseksi

Ommelyhdistelmät/muisti toimintojen sulkeminen:

- valitse päävalikko
- ▶ päänäyttö aukeaa
- ▶ ommelyhdistelmä on tallennettu

Puhdistus

HUOMIO!

Kytke kone irti sähköverkosta ennen puhdistusta tai voittoa.
Älä käytä alkoholi- tai liuotinpohjaisia puhdistusaineita koneen puhdistamiseen!



Näyttörüudun ja koneen ulkopinnan puhdistus

Pyöhi pehmeällä, kostealla liinalla.

Syöttäjän puhdistaminen

Puhdista kone riittävän usein, koneeseen kerääntynyt nukka ja langanpätkät estävät täydellisen ompelen muodostumisen.

- katkaise koneesta virta painamalla virtakytkin «0» asentoon
- irrota koneen pistoke pistorasiasta
- poista paininjalka ja neula
- avaa etuluukku
- paina pistolevyä alas sen oikeasta takakulmasta kunnes se ponnahtaa ylös
- poista pistolevy
- puhdista pistolevy ja sen alla oleva alue puhdistussudilla tai imurilla
- aseta pistolevy takaisin paikalleen



Sukkulan puhdistaminen

- katkaise koneesta virta painamalla virtakytkin «0» asentoon
- irrota koneen pistoke pistorasiasta
- poista puolakotelo
- paina sukkulan lukituksen vapautinvipua vasemmalle
- käännä sukkulaportti alas
- poista sukkula



- puhdista sukkulaura, kankaalla ja tikulla, älä käytä teräviä esineitä
- aseta sukkula paikalleen, käännä tarvittaessa käsipyörää kunnes sukkulan keinuttaja on vasemmalla
- sulje sukkulaportti siten, että salpa lukkiutuu paikalleen
- tarkista kääntämällä käsipyörää
- aseta puolakotelo paikalleen



Voitelu

- katkaise koneesta virta painamalla virtakytkin «0» asentoon
- irrota koneen pistoke pistorasiasta
- purista tuubista sukkularataan 1-2 tippaa BERNINA öljyä
- kytke virta koneeseen painamalla virtakytkin «I» asentoon
- käytä konetta ensin ilman kangasta ja lankaa
- ▶ työsi ei tahiinnu

Vianetsintä

Useimmissa tapauksissa pystyt löytämään ja tunnistamaan mahdollisen vian tarkistamalla alla olevat kohdat.

Tarkasta että:

- ylä- ja alalanka on langoitettu oikein
- neula on kunnolla paikallaan
- neula on sopivan kokoinen ommeltavaan työhön, tarkista neula/lanka-taulukko, sivu 24
- neulan kärki ei ole vahingoittunut
- kone on puhdas - poista mahdolliset langantähteet
- sukkularata on puhdas
- ylälangan kiristyslevyjen väliin tai puolakotelon jousen alle ei ole juuttunut lankaa

Ongelma	Mikä aiheuttaa	Ratkaisu
Epätasainen tikinmuodostus	<ul style="list-style-type: none"> – ylälangan kiristys liian kireä/löysä – neula tylsä tai taipunut – neula huonolaatuinen – lanka huonolaatuinen – neula väärän kokoinen käytettävään lankaan – kone langoitettu väärin 	<ul style="list-style-type: none"> ■ vähennä/lisää ylälangan kiristystä ■ käytä ainoastaan korkealaatuisia neuloja esim. BERNINA ■ käytä ainoastaan korkealaatuisia neuloja esim. BERNINA ■ käytä ainoastaan korkealaatuisia lankoja (Isacord, Mettler, Gütermann jne.) ■ käytä neulaan sopivaa lankoja ■ tarkista ylä- ja alalangan langoitus, langoita uudelleen
Hypyttikkejä	<ul style="list-style-type: none"> – väärän tyyppinen neula – neula tylsä tai taipunut – neula huonolaatuinen – neula asetettu väärin paikalleen – neulassa vääränlainen kärki 	<ul style="list-style-type: none"> ■ käytä ainoastaan järjestelmän 130/705H neuloja ■ käytä ainoastaan korkealaatuisia neuloja esim. BERNINA ■ käytä ainoastaan korkealaatuisia neuloja esim. BERNINA ■ työnnä neula ylös asti ja neulan litteä puoli taaksepäin ■ käytä ommeltavaan kankaaseen sopivaa neulaa
Epätasainen tikinmuodostus	<ul style="list-style-type: none"> – langanpätkiä jäänyt kiristyslevyjen väliin – kone langoitettu väärin – langanpätkiä jäänyt puolakotelon jousen väliin 	<ul style="list-style-type: none"> ■ taita pala ohutta kangasta ja vie taitekohta kiristyslevyjen väliin liikuttaen sitä edestakaisin. Puhdista näin kiristyslevyjen molemmat puolet ■ tarkista ylä- ja alalangan langoitus, langoita uudelleen ■ poista varovasti langantähteet jousen alta
Langannostajaan takertunut lanka	<ul style="list-style-type: none"> – ylälanka katkeaa 	<p>Jos ylälanka katkeaa niin, että se takertuu langannostajaan:</p> <ul style="list-style-type: none"> ■ katkaise koneesta virta painamalla virtakytkin «0» asentoon ■ avaa koneen päätylevyn kiinnitysruuvi A Torx-avaimella ■ irrota päätylevy vetämällä sitä vasemmalle ja ylöspäin ■ poista langannostajaan takertunut lanka ■ aseta päätylevy takaisin paikalleen ja kiristä kiinnitysruuvi
Ylälanka katkeaa	<ul style="list-style-type: none"> – ylälangan kiristys liian kireällä – kone langoitettu väärin – huonolaatuinen lanka – pistolevy tai sukkula vaurioitunut 	<ul style="list-style-type: none"> ■ löysennä ylälangan kiristystä ■ tarkasta ylälanka ■ käytä ainoastaan korkealaatuisia lankoja (Isacord, Mettler, Gütermann jne.) ■ toimita kone valtuutettuun BERNINA-huoltoon

Ongelma	Mikä aiheuttaa	Ratkaisu
Alalanka katkeaa	<ul style="list-style-type: none"> – alalangan kiristys liian kireällä – pistolevyn neula-aukko vaurioitunut – neula tylsä tai taipunut 	<ul style="list-style-type: none"> ■ lisää ylälangan kiristystä ■ toimita kone valtuutettuun BERNINA-huoltoon ■ vaihda uusi neula koneeseen
Neula katkeaa	<ul style="list-style-type: none"> – neula asetettu väärin paikalleen – työtä vedetty ompelun aikana – työtä työnnetty paksuja materiaaleja ommeltaessa – huonolaatuinen, solmuinen lanka 	<ul style="list-style-type: none"> ■ työnnä neula ylös asti, kiristä kiinnitysruuvi ■ älä vedä työtä ompelun aikana ■ käytä kankaaseen sopivaa paininjalkaa (esim. paksuun farkkuun paininalka nro. 8). Käytä myös korkeudentasoisuuslevyjä apuna tarpeen mukaan ■ käytä ainoastaan korkealaatuisia lankoja (Isacord, Mettler, Gütermann jne.)
Ompelukone	<ul style="list-style-type: none"> – kone käy hitaasti tai ei ollenkaan 	<ul style="list-style-type: none"> ■ pistoke ei ole pistorasiassa ■ virtakytkin asennossa «0» ■ kone on säilytetty kylmässä tilassa ■ toimita kone valtuutettuun BERNINA-huoltoon
Ilmoitus «Assert in File»	<ul style="list-style-type: none"> – sisäinen laskentavirhe 	<ul style="list-style-type: none"> ■ katkaise virta ompelukoneesta ja kytke virta uudelleen päälle

Ompeleet

BERNINA 530

Hyötyompeleet

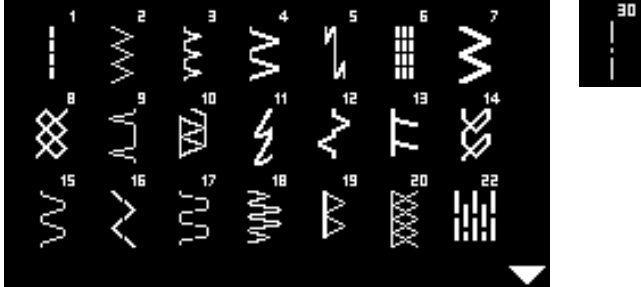

Napinlävet

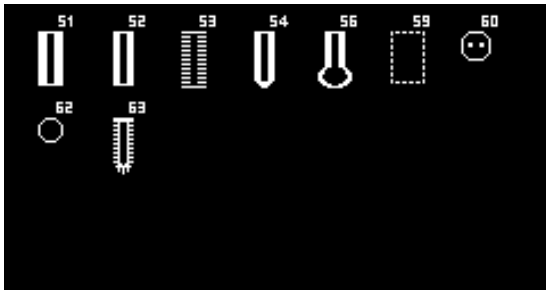

Koristeompeleet Luontoaiheiset ompeleet

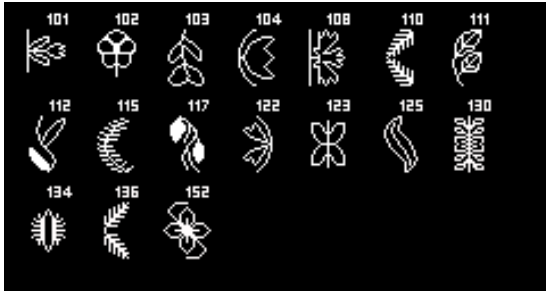

Ristipistot



Satiiniompeleet

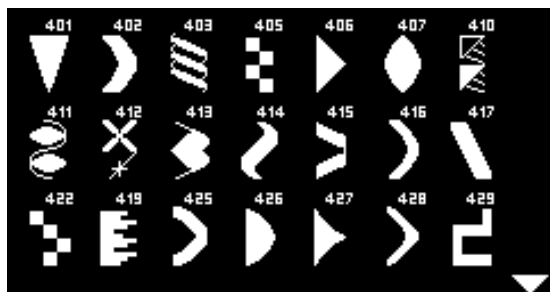

Geometriset ompeleet



Perinneompeleet



Lasten ompeleet

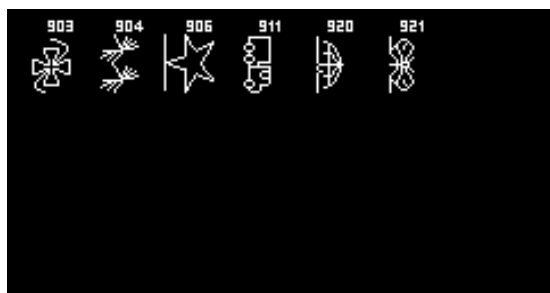

Tilkkuilijan ompeleet

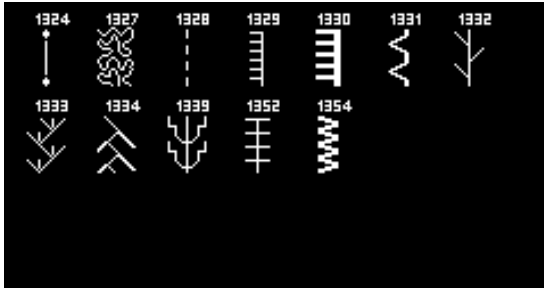

Kirjaimet
Tikkukirjaimet



Vahvistetut kirjaimet

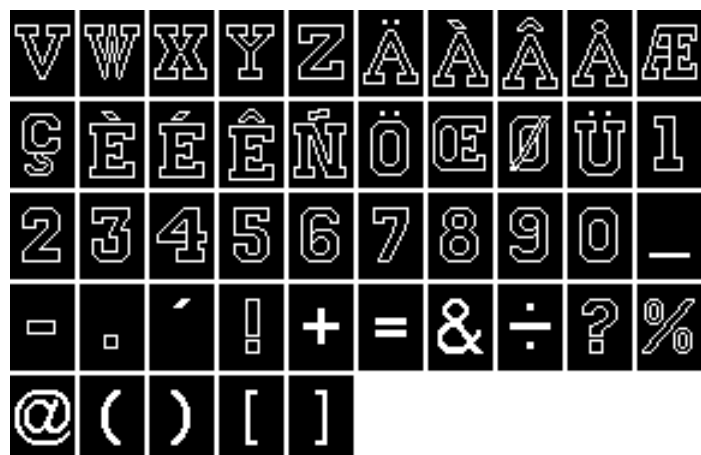
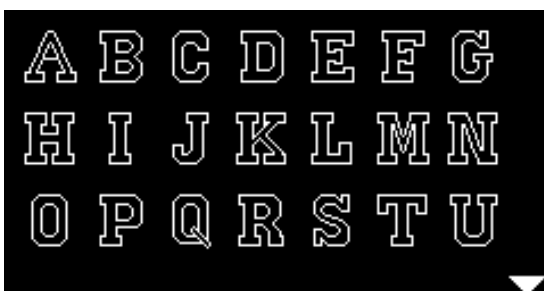

Kyrilliset kirjaimet

А Б В Г Д Е Ё
 Ж З И Й К Л М
 Н О П Р С Т У

Ф Х Ц Ч Ш Щ Ъ Ы Ь Э
 Ю Я

Hiragana

あ い う え お か き
 く け こ さ し す せ
 そ た ち つ て と な

に	ぬ	ね	の	は	ひ	ふ	へ	ほ	ま
み	む	め	も	や	ゆ	よ	ら	り	る
れ	ろ	わ	を	ん	あ	い	う	え	お
や	ゆ	よ	つ	が	ぎ	ぐ	げ	ご	さ
じ	ず	ぜ	そ	た	ち	つ	て	ど	ば
び	ぶ	べ	ぼ	ぱ	ぴ	ぷ	ぺ	ぽ	

BERNINA 550 QE

Hyötyompeleet

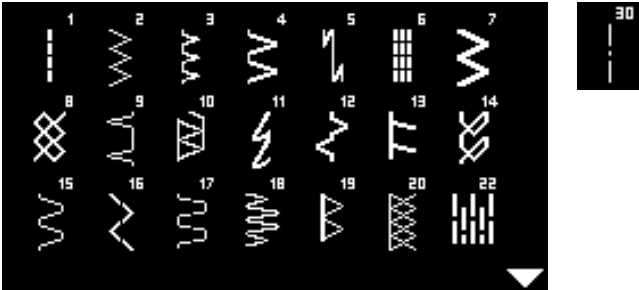

Napinlävet

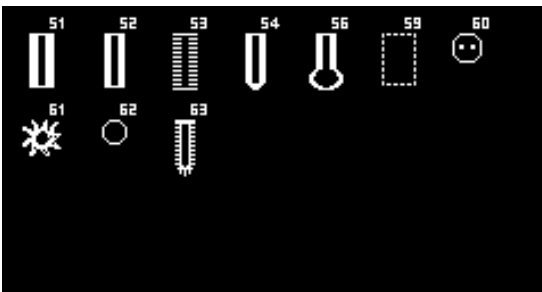

Koristeompeleet Luontoaiheiset ompeleet

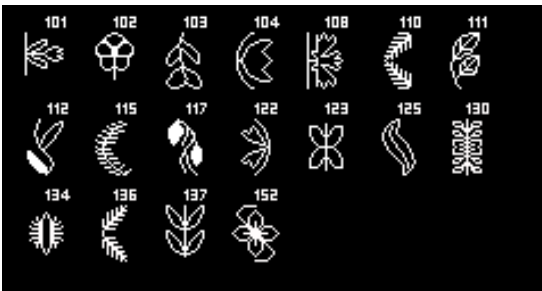

Ristipistot

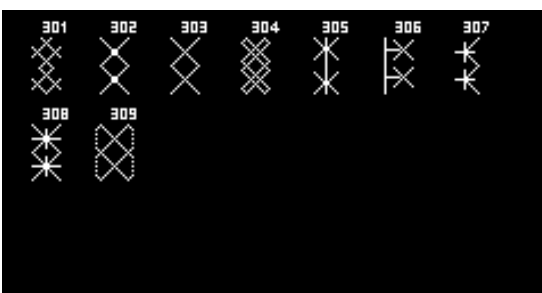

Satiiniompeleet

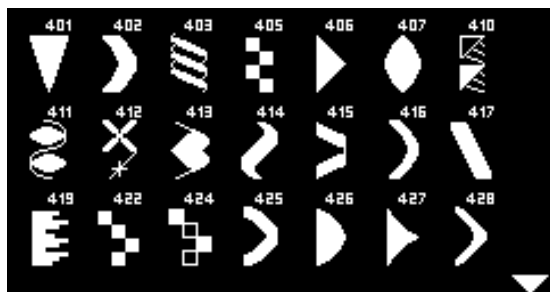

Geometriset ompeleet



Perinneompeleet

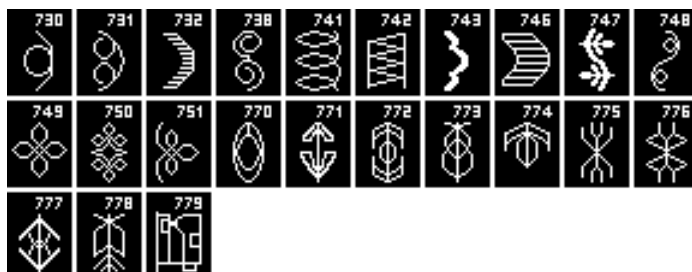
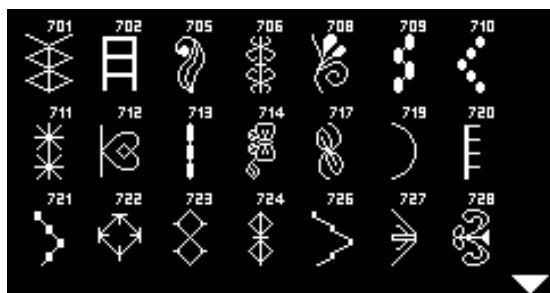

Lasten ompeleet

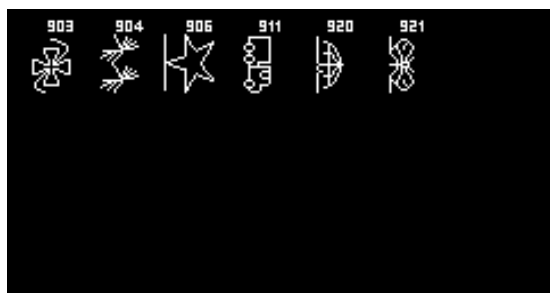

Tilkkuiliijan ompeleet

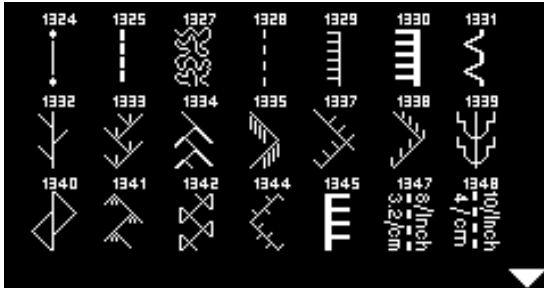

Kirjaimet
Tikkukirjaimet



Vahvistetut kirjaimet

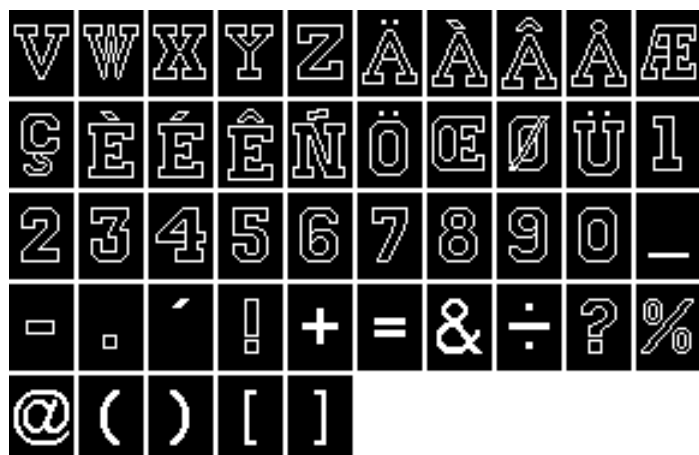
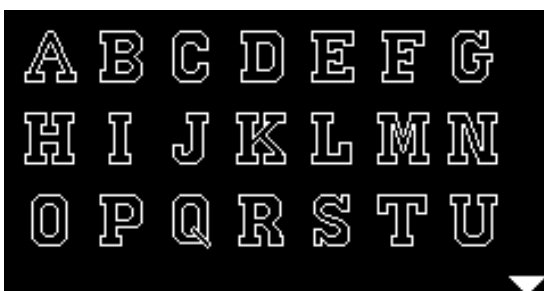

Kyrilliset kirjaimet

А Б В Г Д Е Ё
 Ж З И Й К Л М
 Н О П Р С Т У

Ф Х Ц Ч Ш Щ Ъ Ы Ь Э
 Ю Я

Hiragana

あ い う え お か き
 く け こ さ し す せ
 そ た ち つ て と な

に	ぬ	ね	の	は	ひ	ふ	へ	ほ	ま
み	む	め	も	や	ゆ	よ	ら	り	る
れ	ろ	わ	を	ん	あ	い	う	え	お
や	ゆ	よ	つ	が	ぎ	ぐ	げ	ご	さ
じ	ず	ぜ	そ	た	ち	つ	て	ど	ば
び	ぶ	べ	ぼ	ぱ	ぴ	ぷ	ぺ	ぽ	

Sisällysluettelo

A

Alalangan katkaisin 15**Alalanka**

- katkaiseminen 11, 14, 15
- langoitus 15
- puolakotelon vaihtaminen 15
- puolan asettaminen puolakoteloon 15
- puolaus 14
- puolaus ompelun aikana 14

Apupöytä

- kiinnittäminen/irrottaminen 12

Asettaminen paikalleen

- neula 16
- pistolevy 19
- polvinostin 13
- puola 15
- puolakotelo 15

Automaattinapinläpi 56-58**Automaattinen käsin tehdyn näköinen napinläpi**

- ohjelmointi 58

Automaattinen perus- ja joustava napinläpi

- ohjelmointi 56

Automaattinen vaatturin- ja pyöreäpäinen napinläpi

- ohjelmointi 57

Äänimerkki 32, 33, 68

B

BSR 66-69

- aloitus 69
- näyttö 67
- paininjalan jalkaosan irrottaminen/kiinnittäminen 67
- paininjalan kiinnittäminen 67
- toiminnon peruuttaminen 69
- siksakommel nro. 2 66
- suoraommel nro. 1 66
- tikkkaus 69
- toiminnot 68
- toiminto 66
- valmistelu 67
- äänimerkki 68

C

clr-näppäin 11, 29

E

Etuluukku 11**Etuosaa**

- ompelukone 10

H

Harsintapisto 48**Heirloom-napinläpi****(käsintehtyn näköinen napinläpi) 58****Hienosäätö**

- hyöty- ja koristeompeleet 36
- napinläpi 55

Huoltosymboli 30**Hyötyompeleet 37-50**

- 3-askel siksak 37, 44
- avoimet saumat 40
- erittäin joustava ommel 37
- harsintapisto 37, 48
- jousto-ommel 37
- jousto-overlock 37
- kaariommel 37
- kaksois-overlock 37, 45
- kenno-ommel 37
- lycra-ommel 37
- ommelvalinta 26, 27, 38
- parsinta manuaalinen/automaattinen 43, 44
- parsintaohjelma 37, 44
- piilo-ommel 37
- piilo-ommelpäärme 47
- poimutusommel 37
- päättelyohjelma 37, 48
- reumatikkkaus 46
- satiiniommel 30, 44
- saumausommel 37
- siksak 37, 44
- suoraommel 37, 40
- tasosauma 49
- trikoo-ommel 37, 47
- universal-ommel 37
- vahvistettu overlock 37
- vahvistettu siksak 37, 41
- vahvistettu suoraommel 37, 40
- valinta 26, 31
- vari-overlock 37
- vetoketju 42
- yhteenveto 37, 78, 82

I/J

Irrottaminen

- apupöytä 12
- neula 16
- paininjalka 18, 19
- pistolevy 19
- puolakotelo 15

Jalkasäädin

- johdon auki kiertäminen/rullaus 12
- liitäntä 11, 12
- ompelunopeuden säätäminen 12

Johto

- auki kiertäminen/rullaus 12
- kiinnitys 12

Joustava napinläpi 56

Jousto-overlock 37

K

Kaariommel 37

Kaksoisneulan langoitus 17

Kangaskerrostien korkeuserojen tasaus 50

Kantokahva 11

Kiemuratikkaus 65

Kiinnittäminen

- apupöytä 12
- paininjalan jalkaosaa 18
- paininjalka 19
- pistolevy 19
- polvinostin 13
- reunaohjain 12

Kiristys 20

Kirjaimet 70, 80-81, 84-85

Kirjaintyytit (fontit) 70

Kolmoisneulan langoitus 17

Koneen ohjelmaversio 33

Koristeompeleet

- käyttö 62
- valinta 62
- yhteenveto 62, 78-80, 82-83

Korkeudentasotuslevyt 7, 50, 52

Kulmien ompelu 50

Kuvion alku 29

Kuvion loppu/toisto 28

Käsintehdyn näköinen ommel 63, 64

Käsipyörä 11

Käsivarainen tikkaus 65

Käynnistys/pysäytys 28

Käyttöesimerkkejä

- hyötyompeleet 40-49

L**Langan katkaisin**

- alalanka 15
- puolauslaitteessa 14
- koneen rungossa 18

Langankireys

- napinläpi 52
- ompeleet 20
- perusasetus 20
- säädin 20
- ylälanka 20

Langannostajan suojusta 11

Langanohjain, takimmainen 11, 16

Langoitin 18

Langoitus

- alalanka 15
- kaksois- ja kolmoisneulat 17
- neula 18
- ylälanka 16

Lanka

- neula ja lanka-yhdistelmä 24
- tärkeää tietoa langoista ja neuloista 23

Lankarullan pidikekiekko 7

Lankatapit

- pystysuora 11, 13
- vaaka 11, 14, 16, 17

Liitäntä

- jalkasäädin 11, 12
- lisätarvike 11
- polvinostin 11, 13
- virtajohto 11

Lisävaruste

- liitäntä 11

M

Manuaalinen napinläpi 59

Materiaali, neula ja lanka 23

Merkkien selitykset 6

Muisti

- avaaminen 71
- esimerkkejä 73
- hyöty- ja koristeompeleiden ohjelmointi 71
- kirjaimet 71
- kirjainten ohjelmointi 71
- käyttö 71
- lisääminen 74
- muutokset 74
- näyttö 72

■ ohjelmointi/tallennus	71-72
■ ommel	71
■ ommelmuisti	39
■ poistaminen - ompele/kirjain	74
■ poistaminen - kaikki	74
■ toiminnon sulkeminen	74

Muuttaminen

■ hienosäättö	36
■ hyöty- ja koristeompeleet	36
■ neulan asento	27
■ ompeleen leveys	27
■ piston pituus	27

N

Napin kiinnitys	60
------------------------	-----------

Napinkiinnitysohjelma	51, 60
------------------------------	---------------

Napinläpi	51-59
------------------	--------------

■ 4-vaiheinen	59
■ 5-vaiheinen	59
■ aukileikkaus	54
■ automaattinapinläpijalka nro. 3A	8, 56
■ automaattinen	56-58
■ hienosäättö	55
■ joustava napinläpi	51
■ kapea napinläpi	51
■ käsintehdyn näköinen napinläpi	51
■ koempelu	52
■ korkeuden säätölevy	52
■ korkeudentasoisuuslevyt	52
■ langankireys	52
■ manuaalinen napinläpi	59
■ merkintä	52
■ ohjelmointi	56-58
■ perusnapinläpi	51
■ pitkäaikaismuistissa	58
■ punoslanka	54
■ pyöristetty napinläpi	51
■ sivun leveyden muuttaminen	52
■ suoraompelelänapinläpi	51
■ tikinpitouden muuttaminen	52
■ toistaa	56, 57
■ tukimateriaali	53
■ tärkeää tietoa	51
■ vaatturin napinläpi	51
■ yhteenveto	51, 78, 82

Neula

■ asento	27
■ kaksois- ja kolmoisneulat	25
■ kiinnittäminen/poistaminen	16
■ langoitus	18
■ neula ja lanka-yhdistelmä	24
■ neulat ja niiden käyttö	25
■ neulastop ylös/alas	29
■ tärkeää tietoa langoista ja neuloista	23
■ vaihtaminen	16
■ yleisohjeet/perustietoa	24

Neula ja lanka-yhdistelmä	24
----------------------------------	-----------

Neula, lanka ja kangas	23
-------------------------------	-----------

Neulajärjestelmä	24
-------------------------	-----------

Neulangoitin	18
---------------------	-----------

Neulan asennon muuttaminen	27
-----------------------------------	-----------

Näytön kirkkaus ja kontrasti	32
-------------------------------------	-----------

Näyttö

■ BSR	67
■ hyötyompeleet	31
■ kirjaimet	70
■ koristeompeleet	62
■ napinlävet	51
■ ommelyhdistelmät	71
■ puhdistus	75
■ päänäyttö/päävalikko	31
■ yhteenveto	30

O

OK-näppäin	29
-------------------	-----------

Ommelmuisti

■ pysyvä	39
■	

Ommelmuisti

■ väliaikainen	39
----------------	----

Ommelryhmän valinta	27
----------------------------	-----------

Ommelvalinta

■ ommelnumero	26, 38
■ suoravalintanäppäimet	26, 38
■ valikon valinta	27, 38

Ommelyhdistelmät	71-74
-------------------------	--------------

■ esimerkkejä	73
■ hyöty- ja koristeompeleiden sekä kirjainten ohjelmointi	71-72
■ koko yhdistelmän poistaminen	74
■ muuttaminen	74
■ ompeleen lisääminen	74
■ ompelu	72
■ selausnuolten käyttö	71
■ yksittäisen ompeleen poistaminen	74

Ompeleen leveyden muuttaminen	27
--------------------------------------	-----------

Ompeleen muuttaminen

■ hyöty- ja koristeompeleet	39
■ leveys	27
■ pituus	27

Ompeleen pituuden muuttaminen	27
--------------------------------------	-----------

Ompeleet

■ ommelmuisti	39
■ valinta	26, 38
■ yhteenveto	78-85

Ompelu

■ kirjaimet	70
■ kulmien ompelu	50
■ napin kiinnitys	60

■ napinläpi	56-59	Paininjalkajärjestelmä	8
■ ompelutekniikat	35	Palaa-näppäin	28
■ piilo-ommelpääärme	47	Parsinta	
■ sirkat	61	■ automaattinen	44
■ taaksepäin ompelu	11, 28	■ manuaalinen	43
■ tarvikkeet	7	Parsintakehyksen kiinnitys	11
■ toimintonäppäimet	26-29	Parsintakehyksen kiinnitysaukko	11
■ vetoketju	42	PC-liitäntä	11
■ yhdistelmien	72	Peilikuva	29
Ompelukone		Perusasetus	
■ puhdistus	75	■ langankireys	20
■ toimintonäppäimet	26-29	■ ompeluasetukset	33
■ vianetsintä	76	■ paininjalan puristus	21
■ voitelu	75	Perusnapinläpi	56
■ yhteenveto	10, 11	Piilo-ommelpääärme	47
Ompelukoneen asetukset		Pistolevy	
■ hienosäätö	36	■ asettamine paikalleen	19
■ ompeluopas	35	■ irrottaminen	19
■ opastus	34	■ merkinnät	19
■ setup-toiminto	32-33	■ puhdistus	75
Ompeluopas		Pitkäaikainen musti	
■ materiaalit	35	■ napinläpi	58
■ ompelutekniikat	35	Polvinostin	
■ suositukset	35	■ kiinnittäminen	13
■ yhteenveto	35	■ liitäntä	13
Ompelunopeus		■ paininjalan nostaminen/laskeminen	13
■ käsikäyttöinen nopeuden säätö	28	Polyesterilanka	23
■ jalkasäädin	12	Puhdistus	
Ompelunopeus	12, 28	■ näyttö ja ompelukone	75
■ käsikäyttöinen nopeuden säätö	28	■ sukkula	75
■ jalkasäädin	12	■ syöttäjä	75
Opastus	34	■ voitelu	75
Osakuva edestä		Puhdistussymboli	30
■ ompelukone	10, 11	Punoslanka	
Overlock		■ automaattinapinläpijalka nro. 3A	54
■ kaksois-overlock sauma	45	■ kiinnitys	54
■ ompeleet	37	■ napinläpijalka nro. 3	54
P		Puolakotelo	
Paininjalan nostin	11	■ asettaminen paikalleen	15
Paininjalan puristuksen säädin	21	■ poistaminen	15
Paininjalan puristus		■ puolakotelon tappi	15
■ vahventaa/löysentää	21	■ vaihtaminen	15
Paininjalka		Puolan asettaminen paikalleen	15
■ BSR-tikkausjalka	8	Puolauksen kiristin	11, 14
■ kiinnittäminen/irrottaminen	19		
■ näyttö	30		
■ puristus	21		
■ syöttäjän nostaminen/laskeminen	11		
■ vaihtaminen	19		
■ vakiovaruste	8		
■ yhteenveto	8		

Puuvillalangat	23	Syöttäjä	
Pyöristetty napinläpi	51, 57	■ alasaskeminen	22
Pysty lankatappi	11, 13	■ asento	22
Päällitikkaus		■ kankaan syöttö	22
■ kapea/leveä	46	■ ompeluasento	22
■ reunat	46	■ symboli	30
Päärme		Syöttö	
■ näkyvä	47	■ syöttäjä	22
■ piilo-ommel	47	Säätäminen	
■ reuna	46	■ hienosäätö	36
■ trikoo-ommel	47	■ neulan asento	27
Päätelyohjelma	48	■ paininjalan puristus	21
Päätelytoiminto	29	T	
Päävalikko	31	Taaksepäin ompelu	
R		■ jatkuva	28
Ratkoja	7, 54	■ väliaikainen	28
Rayon-langat	23	Takimmainen langanohjain	11, 16
Reunat		Tarvikerasia	
■ päällitikkaus	46	■ sijoitteluesimerkki	9
Riippuohjain		Tarvikkeet	
■ ohjaimena	46	■ paininjalan varsi/ jalkaosa	8
S		■ paininjalat	8
Sanasto	6	■ vakio	7
Satiiniommel	30, 44	Tasoittaa	
Selausnäppäimet	29	■ kangaskerrokset	50
Setup-toiminto	32-33	■ sauman korkeuserot	50
■ BSR-äänimerkki	33	Tasosauma	49
■ koneen ohjelmaversio	33	Tikkaus	
■ näytön kirkkaus ja kontrasti	32	■ BSR-tikkausjalalla	66-69
■ ompelukoneen voitelu	33	■ käsintehdyn näköinen tikkausommel	64
■ perusasetus	33	■ käsivarainen tikkaus	65
Siksak	44	■ Kiemuratikkaus	65
Sirkka		Tilkkuilijan ompeleet	
■ kapea siksak	51, 61	■ yhteenveto	63, 80, 84
■ suoraommel	51, 61	Toiminnot	
Sisällysluettelo	5	■ neulan asento	27
Suojus		■ ommelryhmä	27
■ langannostaja	11	■ ommelvalinta	26, 38
Suoraommel	37, 40	■ ompeleen leveys	27
Suoravalintanäppäimet	26, 38	■ suoravalintanäppäimet	26, 38
		■ tikiinpituus	27
		Toimintonäppäimet	
		■ BSR	29
		■ clr	29
		■ hienosäätö	29
		■ kuvion alku	29
		■ kuvion loppu/kuvion toisto	28
		■ käynnistys/pysäytys	28
		■ liukuva nopeuden säätö	28
		■ neulastop	29

■ OK	29
■ ommelvalinta	26, 38
■ palaa	28
■ peilikuva vasen/oikea	29
■ päättelytoiminto	29
■ päävalikko	28
■ selaus	29
■ taaksepäin ompelu	28

Trikoo-ommel	37
---------------------	-----------

Tukimateriaali	53
-----------------------	-----------

Turvallisuusmääräykset	2
-------------------------------	----------

U

Ulkoreunojen päällitikkaus	46
-----------------------------------	-----------

V

Vaahтомуovinen aluskiekkö	7
----------------------------------	----------

Vaaka lankatappi	11, 14, 16, 17
-------------------------	-----------------------

Vaatturin napinläpi	51, 57
----------------------------	---------------

Vahvistettu overlock	37, 45
-----------------------------	---------------

Vahvistettu siksak	41
---------------------------	-----------

Vahvistettu suoraommel	40
-------------------------------	-----------

Vaihtaa

■ neula	16
■ paininjalan jalkaosa	18
■ paininjalka	19
■ pistolevy	19
■ puolakotelo	15

Vakiovarusteet	7, 8
-----------------------	-------------

Valinta

■ ommel	26, 38
---------	--------

Valmistelu

■ ompelukone	12-25
--------------	-------

Vari-overlock	37
----------------------	-----------

Vetoketju

■ molemminpuolinen kiinnittäminen	42
■ vetoketjun kiinnitys	42

Vianetsintä	76-77
--------------------	--------------

Virtajohto

■ liitäntä	11
------------	----

Virtakatkaisin	11
-----------------------	-----------

Voitelu	33, 34, 75
----------------	-------------------

Y

Yhdistävä tasosauma	49
----------------------------	-----------

Yhteenveto

■ hyötyompeleet	37, 78, 82
■ kirjaimet	70, 80-81, 84-85
■ koristeompeleet	62, 78-79, 82-83
■ napinlävet	51, 78, 82
■ neula	25
■ näyttö	30
■ ompeleet	78-85
■ ompelukone	10, 11
■ ompeluopas	35
■ setup-toiminto	32
■ tilkkuilijan ompeleet	63, 80, 84
■ toimintonäppäimet	26-29

Ylälanka

■ kiristys	20
■ langoitus	16

Yleisohjeet

■ materiaali/lanka/neulanvahvuus	24
----------------------------------	----

Ympäristön suojele	3
---------------------------	----------

Ä

Äänimerkki	32, 33, 68
-------------------	-------------------

Teksti

Herbert Stolz/Susanne Ribi

Piirroket

www.sculpt.ch

Kuvat

Patrice Heilmann, CH-Winterthur

Typesetting, layout DTP

Susanne Ribi

Copyright

2011 BERNINA International AG, CH-Steckborn

In partnership with

