

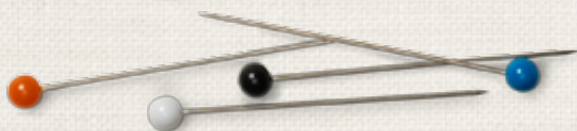

BERNINA 530 | 550 QE



made to create **BERNINA**

Vážení zákazníci

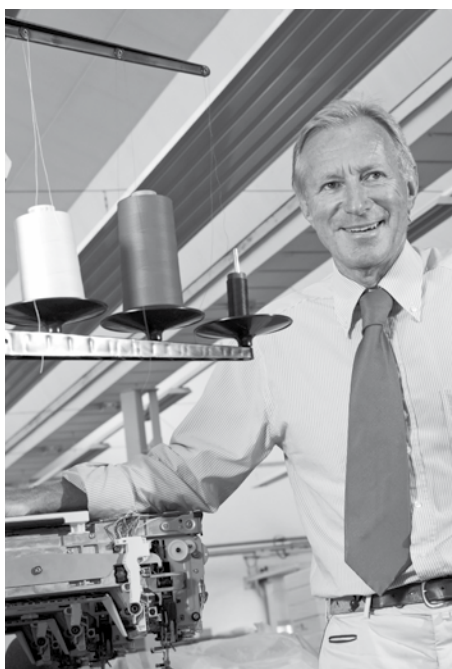

Gratulujeme! Rozhodli ste sa pre BERNINU, veríme, že po mnoho rokov bude vašim spoľahlivým partnerom. Vyše 100 rokov vyrába naša rodina šijacie stroje. Je pre mňa ctou ponúknuť Vám Švajčiarsku precíznosť, vysoký výkon, novátorskú technológiu a dobrý zákaznícky servis.

Séria BERNINA 5xx ponúka tri ultramoderné modely. Pri tejto sérii sme dbali nielen na vysoký technologický štandard, ale i na dizajn. Naše stroje používajú predovšetkým kreatívni zákazníci a preto verím, že pekný dizajn ocenia.

Povoľte uzdu fantázii so šijacími strojmi BERNINA: K strojom je možné pripojiť množstvo príslušenstva; inšpirujte sa na www.bernina.com

A nezabudnite že Váš obchodník Vám rád poskytne ďalšie služby. Prajem vám veľa úspechov pri vašej kreatívnej tvorbe s novou BERNINOU.

H.P. Ueltschi
Majiteľ
BERNINA International AG
CH-8266 Steckborn
www.bernina.com

BEZPEČNOSTNÉ INŠTRUKCIE

DÔLEŽITÉ INFORMÁCIE

Pri používaní elektrického zariadenia je nevyhnutné dodržiavať nasledujúce bezpečnostné opatrenia.

Pred použitím tohto šijacieho stroja si prečítajte všetky pokyny.

Ak prístroj nepoužívate, vždy vyťahnite zástrčku zo sieťovej zásuvky.

NEBEZPEČENSTVO!

Ochrana pred zásahom elektrickým prúdom:

1. Kým je stroj pripojený na elektrickú sieť, nikdy ho nenechávajte bez dozoru.
2. Po ukončení práce so strojom alebo pred jeho čistením vždy vyťahnite zástrčku zo sieťovej zásuvky.
3. LED žiarenie - nepozerajte sa priamo do osvetlenia. LED trieda 1M.

UPOZORNENIE!

Pre ochranu pred požiarom, zásahom elektrickým prúdom alebo poranením osôb:

1. Používajte šijací stroj iba pre ten účel, na ktorý je určený, ako to je uvedené v tomto návode. Používajte iba prídatky a doplnky odporúčané výrobcom.
2. Nedovoľte, aby sa tento stroj používal ako hračka. Ak je nutné používať šijací stroj v blízkosti detí, je potrebná zvýšená opatrnosť. Šijací stroj nie je určený pre osoby so zníženou fyzickou alebo psychickou schopnosťou (vrátane detí) a dostatočných znalostí, pokiaľ nie sú pod dohľadom zodpovednej a poučenej osoby. Deti musia byť pod dozorom; uistite sa, že stroj nepoužívajú ako hračku.
3. Nikdy nepracujte s týmto šijacím strojom, ak:
 - má poškodený kábel, alebo zástrčku
 - nepracuje správne
 - spadol, alebo bol poškodený
 - prípadne spadol do vody

Na preskúšanie alebo opravu odneste stroj do autorizovaného servisu BERNINA.

4. Nikdy nepoužívajte šijací stroj, keď sú blokované vetracie otvory. Udržujte vetracie otvory bez vlákien, prachu a/alebo ústrižkov látok.
5. Nepribližujte sa prstami k pohybujúcim sa častiam. Zvlášť buďte opatrní v okolí ihly šijacieho stroja.
6. Nehádzte ani nekladajte nič do otvorov v šijacom stroji.
7. Nepoužívajte šijací stroj vo vonkajšom prostredí.
8. Nepoužívajte šijací stroj v prostredí s aerosolovými výrobkami (spreje) alebo kyslíkom.
9. Neťahajte ani neposúvajte látku počas šitia. To by mohlo zapríčiniť ohnutie a zlomenie ihly.
10. Nepoužívajte ohnuté ihly.
11. Vždy používajte originálnu stehovú dosku pre šijací stroj BERNINA. Nevhodná doska môže zapríčiniť zlomenie ihly.
12. Pri vypínaní stroja prepnite hlavný vypínač do polohy «0» (vypnuté) a potom vyťahnite zástrčku zo zásuvky. Nevyťahujte stroj zo zásuvky ťahaním za kábel. Keď chcete vytrhnúť kábel zo zásuvky, chyťte ho za zástrčku.
13. Pri akejkoľvek manipulácii v oblasti ihly (výmena ihly, výmena pätky ...), prepnite hlavný vypínač do polohy «0» (vypnuté) a potom vyťahnite zástrčku zo zásuvky.
14. Pri prácach údržby, uvedených v príručke, ako sú výmena žiarovky, atď., vždy vyťahnite zástrčku šijacieho stroja zo zásuvky.
15. Stroj je chránený dvojitoú izoláciou. Pri výmene používajte len originálne diely. Vid' pokyny na údržbu zariadení s dvojitoú izoláciou.

ÚDRŽBA VÝROBKOV- S DVOJITOU IZOLÁCIOU

Vo výrobkoch s dvojitou izoláciou sú dva systémy izolácie namiesto uzemnenia. Zariadenie sa nesmie uzemňovať. Údržba zariadení s dvojitou izoláciou si vyžaduje maximálnu starostlivosť a znalosť systému, a môže byť vykonávaná len kvalifikovaným servisným personálom. Náhradné diely pre tieto zariadenia musia byť identické s dielmi v zariadení.

Produkty môžu byť tiež označené symbolom .

PRÁVNA DOLOŽKA

Výrobca nepreberá zodpovednosť za akékoľvek možné škody spôsobené nesprávnym použitím šijacieho stroja.

Šijací stroj je určený iba pre domáce použitie. Tento šijací stroj spĺňa požiadavky Európskeho štandardu 2004/108/EC.

STAROSTLIVO USCHOVAJTE TIETO POKYNY!



Najnovšiu verziu Vášho užívateľského manuálu nájdete na www.bernina.com

Ochrana životného prostredia



BERNINA sa zaväzuje k ochrane životného prostredia. Usilujeme sa minimalizovať dosahy našich výrobkov na životné prostredie neprestajným zlepšovaním našich výrobkov a technológie výroby.

Neznehodnocujte elektrické zariadenia ako komunálny odpad, použite separovaný zber odpadu. Postupujte podľa zákonov platných vo vašej krajine. Ohľadom dostupných zberných miest separovaného odpadu kontaktujte príslušnú miestnu správu.



Ak je šijací stroj uskladnený v chladnej miestnosti, mal by byť pred šitím premiestnený do tepla minimálne na jednu hodinu.

Príslušenstvo			7
Príprava			10
■ Pohľad na šijací stroj	10		
■ Príprava - Šitie	12		
Funkcie			26
■ Tlačidlá «Funkcii» - na šijacom počítači	26	■ Tutorial - užitočné rady	34
■ Displej - prehľad	30	■ Kreatívny konzultant	35
■ Program Setup - nastavenie	32	■ Jemné doladenie	36
Stehy			37
■ Úžitkové stehy	37	■ BSR	66
■ Gombíkové diery	51	■ Abecedy	70
■ Dekoratívne stehy	62	■ Režim kombinovania	71
■ Quiltovacie stehy	63		
Čistenie			75
Riešenie problémov			76
Vzor stehu			78
Index			86



NEBEZPEČENSTVO!

Veľmi dôležité!
Nebezpečenstvo zranenia!

NEBEZPEČENSTVO

Dôležité!
Nebezpečenstvo poškodenia!



Tipy!

* Nedodáva sa ako štandardné príslušenstvo pre BERNINA 530

** **Nedodáva sa** ako štandardné príslušenstvo pre BERNINA 550 QE

Slovníček pojmov

Jemné doladenie	Úprava abnormalít pri tvorbe stehu spôsobených látkou
Záložka	Založený okraj materiálu
BSR	BERNINA-Stitch-Regulator («aserová päťka»). Quiltovanie s konštantnou dĺžkou stehu pri každej rýchlosti.
clr	Mazanie nastavení alebo údajov
Chapač	«Zachytáva» slučku na ihle a tvorí steh spolu so spodnou niťou
LMS	Length Measuring System (meranie dĺžky gombíkovej dierky)
Memory	Dlhodobá pamäť
Saténový steh	Hustý cik-cak
Bartack	Prepojenie strán gombíkovej dierky

Všetky práva vyhradené

Časti, funkcie a príslušenstvo stroja môžu byť kedykoľvek bez oznámenia zmenené z dôvodu technických a produktových vylepšení. Rozsah príslušenstva sa môže meniť v závislosti od krajiny predaja.

Štandardné príslušenstvo



- Taška na prenášanie
- Box na príslušenstvo
- Nožný ovládač
- Sieťový kábel
- Násuvný stolík
- Vodič okrajov
- Dvíhač šijacej pätky

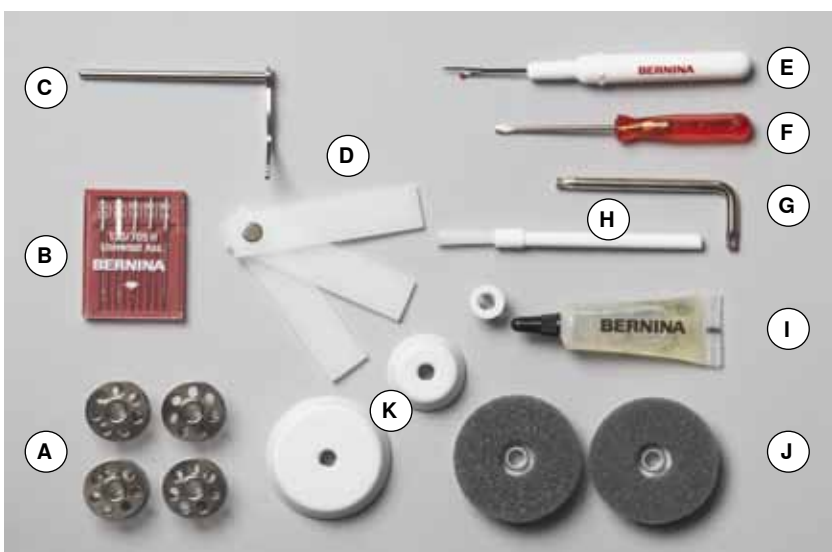

- A** 5 cievok (jedna sa nachádza v puzdre v stroji)
- B** Ihly - systém 130/705H
- C** Vodič hrán
- D** Kompenzačné platničky
- E** Rozrezávač
- F** Skrutkovač, červený
- G** Špeciálny skrutkovač Torx
- H** Štetec
- I** Olejnička
- J** 2 Penové tanieriky
- K** 3 Zaisťovacie čiapočky

Nožička pätky a pätky (BERNINA 530/550 QE)

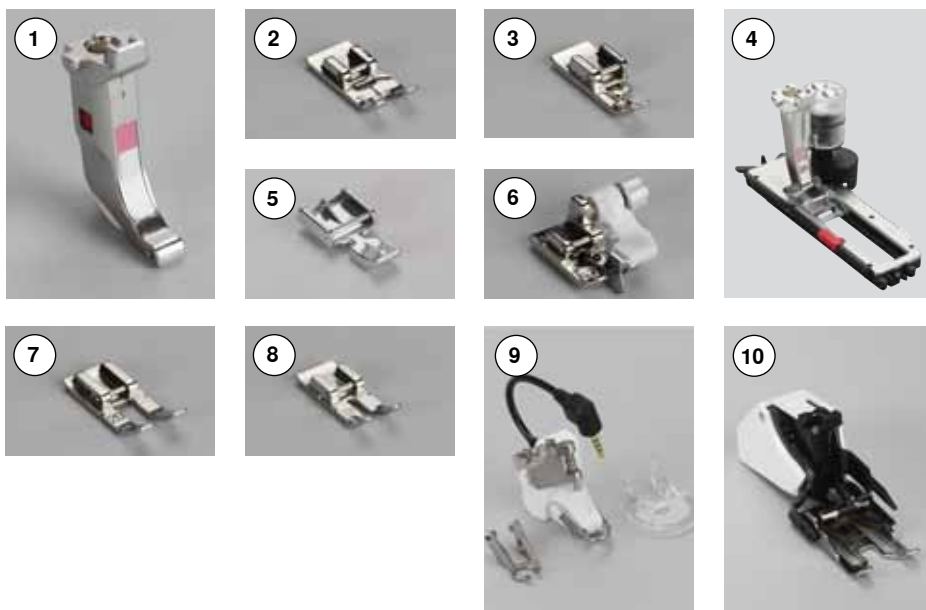

- 1 Nožička pätky
- 2 č. 1 Pätky univerzálna
- 3 č. 2 Overloková pätky**
- 4 č. 3A Pätky na automatickú gombíkovú dierku s mierkou
- 5 č. 4 Pätky na vsívanie zipsov
- 6 č. 5 Pätky na slepý steh
- 7 č. 20 Otvorená vyšívacia pätky*
- 8 č. 37 Patchworková pätky*
- 9 č. 42 BSR (laserová) pätky*
- 10 č. 50 Pätky s vrchným posuvom *

Šijacie pätky (BERNINA 550 QE)

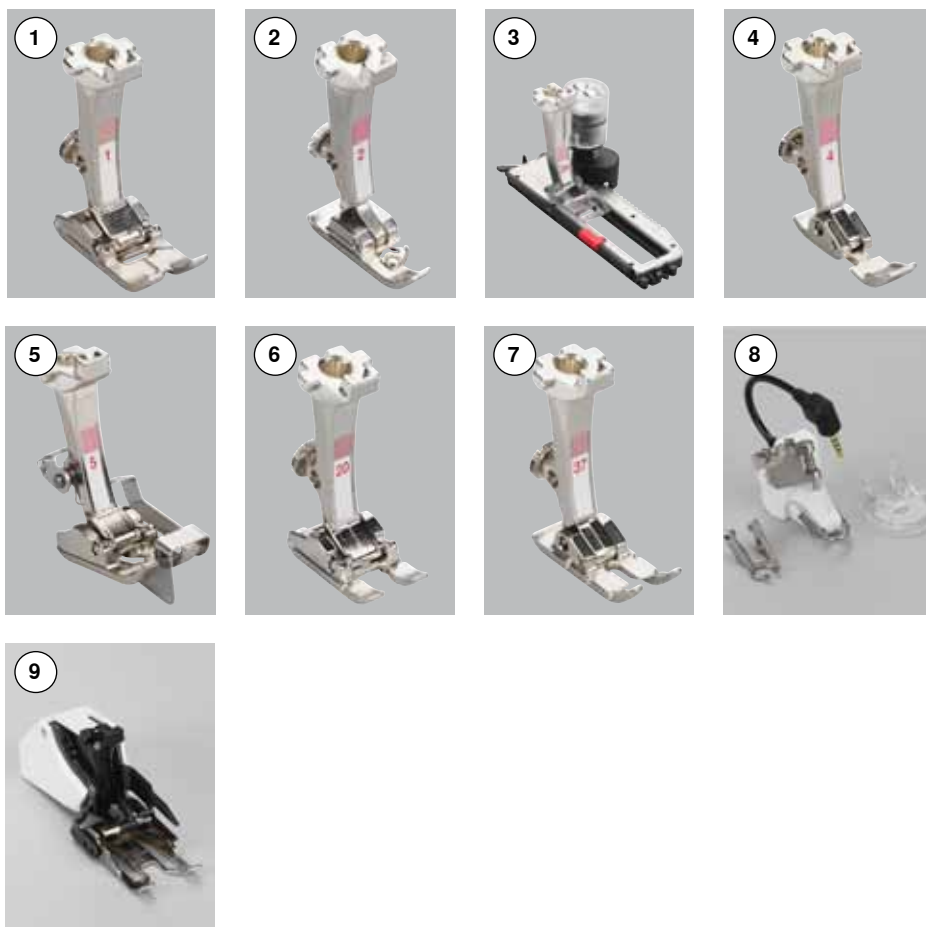

- 1 č. 1 Pätky univerzálna
- 2 č. 2 Overloková pätky**
- 3 č. 3A Pätky na automatickú gombíkovú dierku s mierkou
- 4 č. 4 Pätky na vsívanie zipsov
- 5 č. 5 Pätky na slepý steh
- 6 č. 20 Otvorená vyšívacia pätky*
- 7 č. 37 Patchworková pätky*
- 8 č. 42 BSR (laserová) pätky*
- 9 č. 50 Pätky s vrchným posuvom *



Navštívte www.bernina.com ak chcete viac informácií o príslušenstve.

Dodávka pätiiek závisí od krajiny, kde sa stroj predáva.

Box na príslušenstvo



Ukladanie príslušenstva

- na zadnej strane boxu, potiahnite výbežky, kým kliknutím nezapadnú na miesto

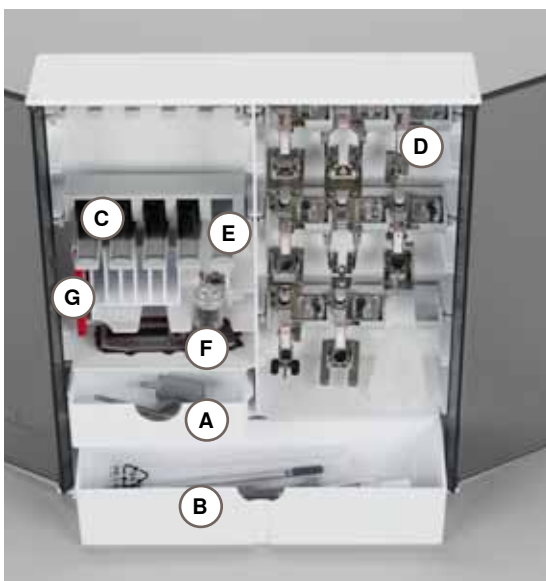

Príklad uloženia

Kazeta je štandardne vybavená malou **A** a veľkou **B** zásuvkou, ako aj zásuvkami na cievky **C** a na pätky **D**.

- pri vyberaní cievky spodnej nite zatlačte zľahka na držiak priehradky **E**
- pätku na gombíkovú dierku č. 3A môžete umiestniť do oddelenia **F**
- ihly uložíme do špeciálnej priehradky **G**



Všetky práva vyhradené

Časti, funkcie a príslušenstvo stroja môžu byť kedykoľvek bez oznámenia zmenené z dôvodu technických a produktových vylepšení. Rozsah príslušenstva sa môže meniť v závislosti od krajiny predaja.

Predný pohľad



Detailný pohľad

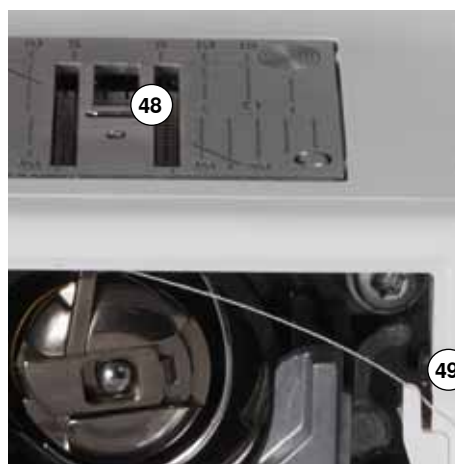
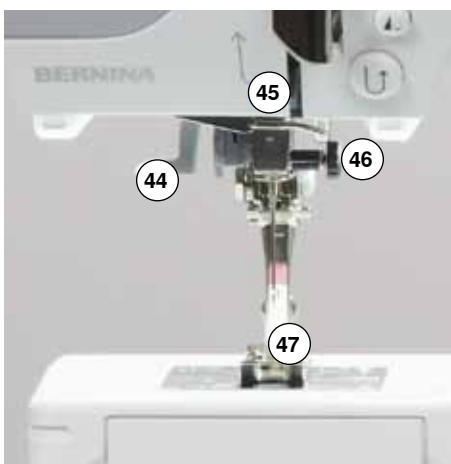



- 1 Kryt chapača
- 2 Stehová doska
- 3 Prípojka na špeciálne príslušenstvo
- 4 LED svetlo
- 5 «Spätný chod»-tlačidlo
- 6 «Ukončenie vzoru/opakovanie vzoru»-tlačidlo
- 7 «Štart/Stop»-tlačidlo
- 8 Kryt niťovej páky
- 9 Niťová páka
- 10 Predpätie navíjača nite
- 11 «Navigačný»-gombík vľavo/vpravo/dolu/hore
- 12 «OK»-tlačidlo
- 13 «Domov»-tlačidlo
- 14 «Späť»-tlačidlo
- 15 Obrazovka
- 16 Regulátor rýchlosti (Ručný plyn)
- 17 «Zastavovanie ihly»-tlačidlo dolu/hore
- 18 «Zabezpečovacie»-tlačidlo
- 19 «Zrkadlenie vzoru»-tlačidlo
- 20 «Začiatok vzoru»-tlačidlo
- 21 «Jemné doladenie»-tlačidlo
- 22 «Šírka stehu»-tlačidlo
- 23 «Poloha ihly»-tlačidlo
- 24 Tlačidlo dĺžky stehu
- 25 Navíjač cievky
- 26 Orez nite na navíjači
- 27 Tlačidlo výberu stehu
- 28 «BSR»-tlačidlo
- 29 «clr»-tlačidlo
- 30 FHS (kolenná páka) pripojenie
- 31 Koliesko nastavenia napätia nite
- 32 Zadný vodič nite
- 33 Držadlo
- 34 Vertikálny držiak nite
- 35 Horizontálny držiak nite
- 36 Očko vodiča nite
- 37 Ručné kolo
- 38 PC-pripojenie pre softvérový update
- 39 Zásuvka nožného ovládača
- 40 Ponorovanie zúbkov podávača
- 41 Vypínač Zapnuté «I»/Vypnuté «0»
- 42 Zásuvka na sieťovú šnúru
- 43 Ventilátor
- 44 Navliekač ihly
- 45 Vodič nite
- 46 Ihlová svorka
- 47 Šijacia pätko
- 48 Zúbky podávača
- 49 Orez nite v kryte chapača
- 50 Koliesko nastavenie prítlaku pätky
- 51 Upevňovacia skrutka na hlave stroja
- 52 Orez na hlave stroja
- 53 Zásuvka pre násuvný stolík
- 54 Otvor na pripojenie látacieho rámiku
- 55 Dvíhač šijacej pätky
- 56 BSR-pripojenie



Nožný ovládač

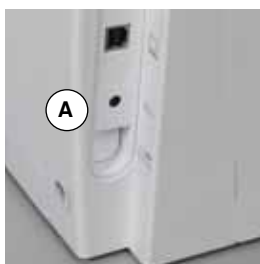

Pred začiatkom šitia

- kábel odviňte do požadovanej dĺžky
- zapojte kábel do zástrčky **A**
- odviňte kábel na požadovanú dĺžku a zasuňte do **B** alebo **C**

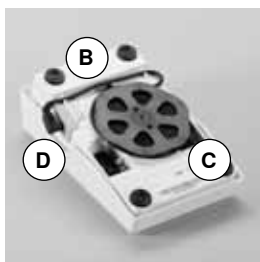
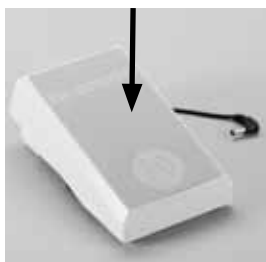

Nožný ovládač

Stláčaním nožného ovládača riadite rýchlosť stroja.

Riadenie Päta/Špička

- nožným ovládačom môžete presunúť ihlu do hornej alebo dolnej polohy. Stačí pätou stlačiť nožný ovládač

Po šití

- naviňte kábel okolo špulky
- zasuňte kábel do **D**

Násuvný stolík

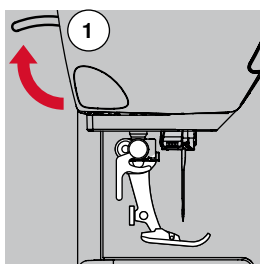

- otočte ručným kolesom (pozrite str. 11)
- ▶ ihla je hore
- zdvihnite šijaciu pätku **1** nahor
- ▶ šijacia pätku je zdvihnutá



Nasúvací stolík slúži na zväčšenie pracovnej plochy.

Nasunutie stolíka

- zdvihnite ihlu i šijaciu pätku do najvyššej polohy
- nasuňte na rukávnik a zatlačte, aby stolík pevne držal

Vybratie stolíka

- zdvihnite ihlu i šijaciu pätku do najvyššej polohy
- stlačte tlačidlo **A** nadol
- zatlačte stolík vľavo



Vodič okrajov

- stlačte tlačidlo s zasuňte do drážka (na spodnej strane stola) zľava doprava. Môžete posúvať po celej dĺžke stola.

Kolenná páka (FHS)



Nožná páka na dvíhanie pätky slúži na dvíhanie a spúšťanie pätky.

Nasadenie nožnej páky na dvíhanie pätky

- vsuňte kolennú páku do otvoru

Zdvíhanie a spúšťanie šijacej pätky

- zatlačte nožnú páku na dvíhanie pätky doprava

Pokiaľ sedíte na bežnej stoličke za bežným stolom, mali by ste byť schopní ovládať kolennú páku v sede.

- ▶ šijacia pätky sa zdvihne a zároveň sa spustia zúbky podávača. Zároveň sa uvoľní napätie hornej nite

Po prvom stehu sa zúbky podávača dostanú do normálnej polohy.



Ak je to potrebné, môže byť páka nastavená v špecializovanej predajni BERNINA.

Vertikálny držiak nite

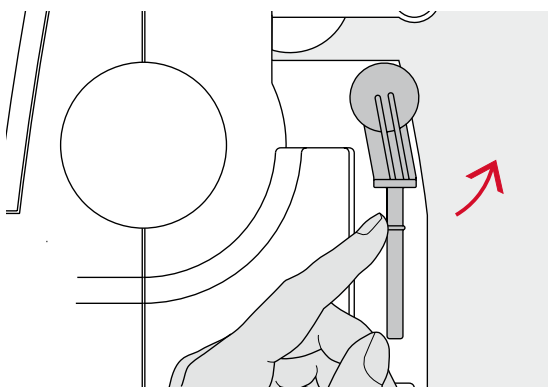

Vertikálny kolík sa nachádza na zadnej strane stroja za ručným kolesom je využiteľný pri šití s viacerými nitkami napr. pri šití s dvojhlou a tiež môže byť využitý pri navíjaní cievky počas šitia.

- otočte držiak nite na doraz

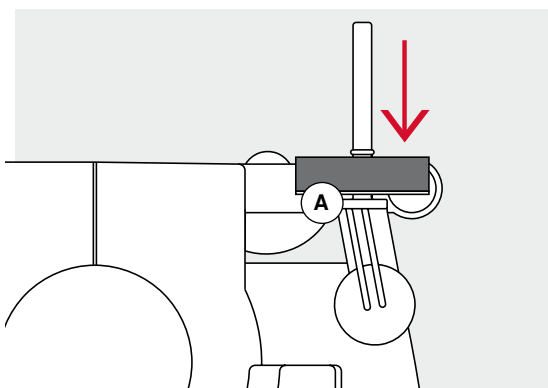

- ak používate nestabilné špulky, použite penovú podložku **A** pre stabilitu

Navíjanie cievky

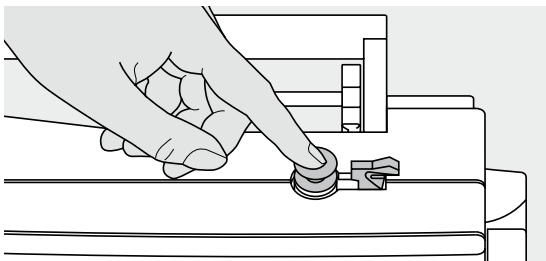

- zapnite stroj (na «I»)
- na kolík navíjača spodnej nite nasuňte prázdnu cievku

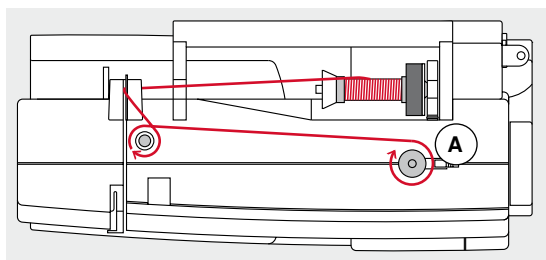

- nasadte penovú podložku na kolík
- špulku s niťou nasadte na niťový kolík
- nasadte zodpovedajúcu čiapočku
- z hornej cievky s niťou odviňte niť a vedte ju cez zadný vodič nite okolo napínača
- oviňte niť niekoľkokrát okolo prázdnej cievky
- a prečnievajúcu niť orežte na orezávači **A**



Zodpovedajúca čiapočka

Priemer by mal zodpovedať priemeru cievky s niťou, čiapočka musí priliehať na cievku s niťou.

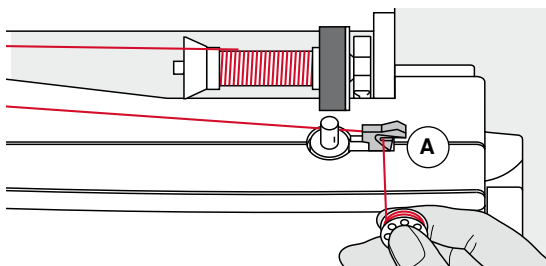

- zatlačte páčku s orezom **A** smerom ku cievke
- ▶ navíjač začne navíjať automaticky
- ▶ keď je cievky plná, navíjanie sa zastaví
- vyberte cievku a
- pretiahnite niť cez orez nite **A** a odrežte ju

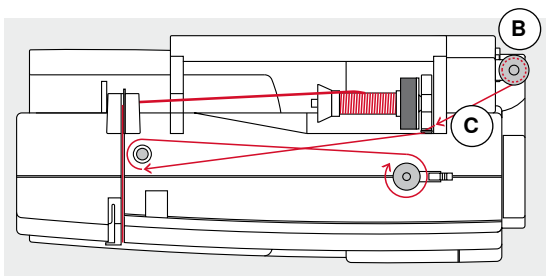

Navíjanie cievky počas šitia

- nasadte penovú podložku na vertikálny niťový kolík **B**
- špulku s niťou nasadte na vertikálny niťový kolík
- z hornej cievky s niťou odviňte niť a vedte ju cez zadný vodič **C** a okolo napínača

Potom postupujte podľa popisu vyššie.

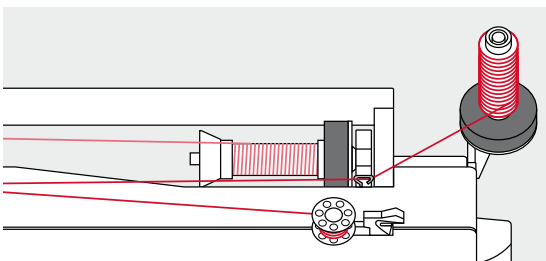

Vkladanie cievky/Osnovanie spodnej nite

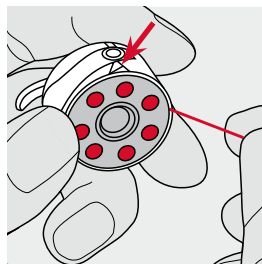
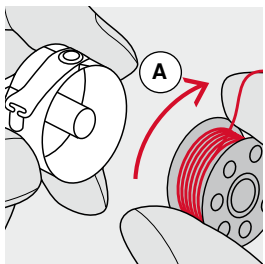

- cievku zasuňte do puzdra tak, aby sa niť odvíjala v smere pohybu hodinových ručičiek **A**
- zatahnite niť sprava do drážky

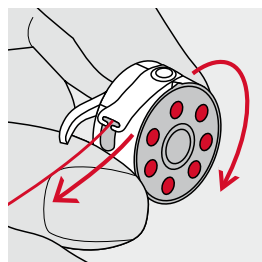
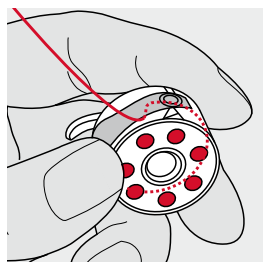

- ťahajte niť doľava pod pružinu
- pokiaľ nevbekne do zárezu v tvare T na konci pružiny
- potiahnite niť
 - ▶ cievka sa musí otáčať v smere hodinových ručičiek

Výmena cievkového púzdra

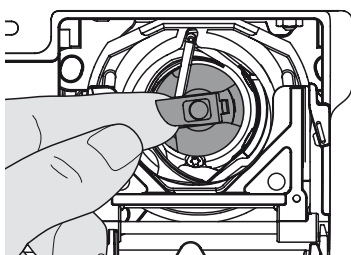

Vyberte puzdro cievky

- zdvihnite ihlu
- hlavný vypínač elektrického prúdu nastavte do polohy «0» (vypnuté)
- otvorte kryt chapača
- uchopte rameno zámku puzdra cievky
- vytiahnite puzdro cievky

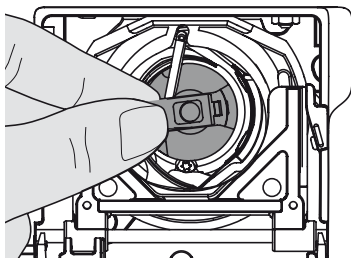

Nasadte puzdro cievky

- uchopte rameno zámku puzdra cievky
- Palec cievkového púzdra **A** musí smerovať nahor.
- nasadte puzdro cievky, až kým nezapadne

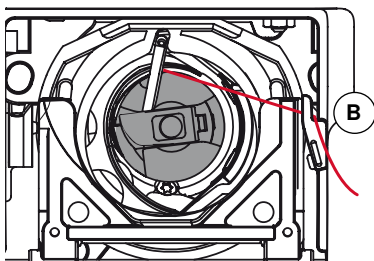
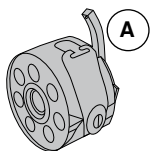

Orezávač spodnej nite

- pretiahnite niť cez orez nite **B** a odrežte ju
- zatvorte kryt



Cievkovú niť nie je potrebné pred šitím vyťahovať nad stehovú dosku; koniec má správnu dĺžku pre začatie šitia.

Osnovanie hornej nite

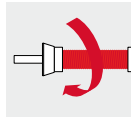

- zdvihnite ihlu i šijaciu pätku do najvyššej polohy
- hlavný vypínač elektrického prúdu nastavte do polohy «0» (vypnuté)
- nasadte penovú podložku
- nasuňte cievku na kolík tak, aby sa otáčala v smere hodinových ručičiek
- nasadte zodpovedajúcu čiapočku

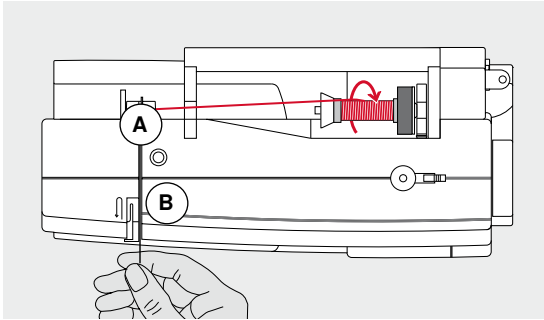

- pridržte niť a prevlečte ju zadným vodičom nite **A**
- prevlečte ju dopredu cez drážku do napínača hornej nite **B**

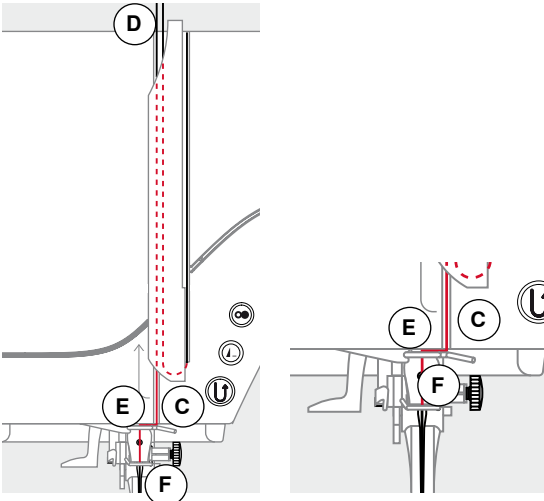

- niť vedte doprava pozdĺž kryty niťovej páky smerom nadol okolo bodu **C**
- ťahajte ju doľava smerom nahor okolo bodu **D** (niťová páka) v smere šípky
- prevlečte niť nadol do vodičov nite **E** a **F**
- navlečte ihlu (pozrite stranu 18)



Zodpovedajúca čiapočka

Priemer by mal zodpovedať priemeru cievky s niťou, čiapočka musí priliehať na cievku s niťou.

Výmena ihly

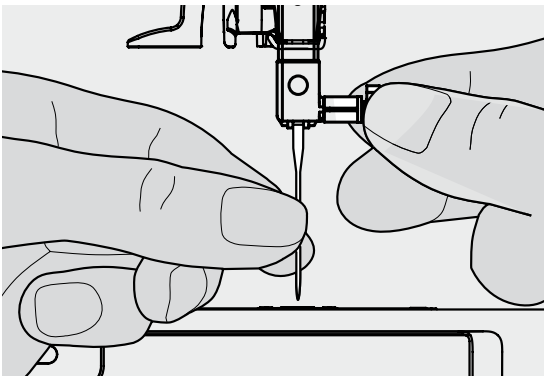

Odstránenie ihly

- zdvihnite ihlu
- spustite alebo odstráňte šijaciu pätku (pozrite stranu 12)
- hlavný vypínač elektrického prúdu nastavte do polohy «0» (vypnuté)
- uvoľnite skrutku ihlovej svorky
- vyťahnite ihlu smerom dolu

Nasadenie ihly

- plochou stranou dozadu
- ihlu nasadte až na doraz
- pritiahnite skrutku ihlovej svorky

Osnovanie dvojihly

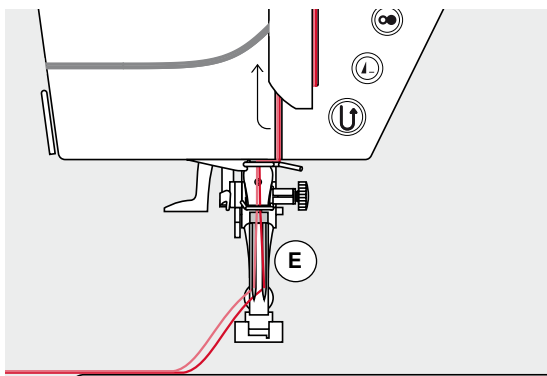
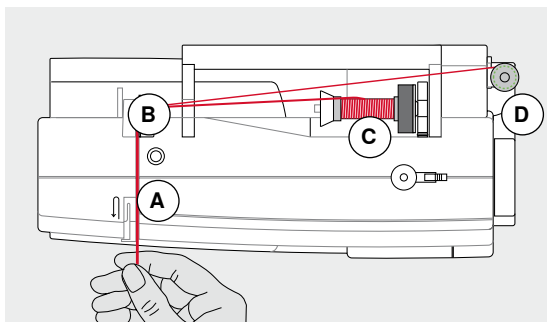

Osnovanie prvej hornej nite

- hlavný vypínač elektrického prúdu nastavte do polohy «0» (vypnuté)
- nasadte dvojihlu
- zdvihnite ihlu i šijaciu pätku do najvyššej polohy
- nasadte penovú podložku
- umiestnite prvú cievku s niťou **C** na horizontálny kolík
- nasadte zodpovedajúcu čiapočku
- pridržte niť a prevlečte ju zadným vodičom nite **B**
- pretiahnite niť cez drážku dopredu a vložte medzi napínacie kotúče **A** na **pravej** strane
- vedte niť ako zvyčajne až k ihle
- a manuálne navlečte **pravú** ihlu

Osnovanie druhej ihly

- nasadte penovú podložku vertikálny na kolík
 - druhú špulku s niťou **D** nasadte na vertikálny na kolík
 - prevlečte niť zadným vodičom nite **B**
 - niť vedte dopredu do napínača **A**, umiestnite ju do **ľavého** disku
 - vedte niť ako zvyčajne až k ihle
 - a manuálne navlečte **ľavú** ihlu
- Nite **E** nesmú byť spolu zamotané.



Ak používate vertikálny kolík, vždy nasadte penovú podložku.

Osnovanie trojihly

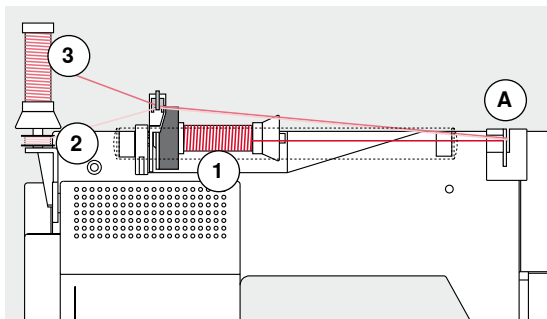

Potrebujete dve špulky s niťou a jednu plnú cievku spodnej nite.

- nasadte trojihlu
- umiestnite jednu cievku s niťou **1** na horizontálny kolík
- umiestnite jednu cievku s niťou **3** a cievku spodnej nite **2** na vertikálny kolík a oddel'te ich čiapočkou (obe špulky sa musia odvíjať rovnakým smerom)
- osnovajte ako zvyčajne a
- ved'te **dve** nite cez **ľavý** napínací disk **A** a **jednu** niť cez **pravý** disk
- ved'te nite k ihlám ako zvyčajne
- a manuálne navlečte každú ihlu



Cievky nití je možné ešte lepšie oddeliť použitím nástavca na kovové a klzké nite (voliteľné príslušenstvo).

Navliekanie ihly

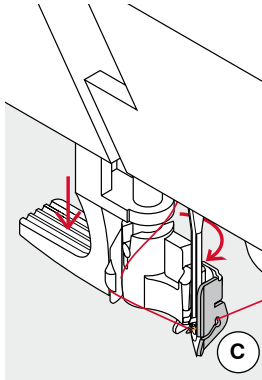
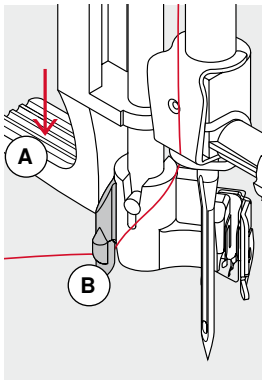

Nastavte ihlu do najvyššej polohy jedným stlačením nožného ovládača (1 steh).

- zdvihnite ihlu
 - spustíte šijaciu pätku
 - hlavný vypínač elektrického prúdu nastavte do polohy «0» (vypnuté)
 - ťahajte niť doľava a dozadu
 - stlačte páčku **A** nadol a držte ju
 - vedte niť okolo háčika **B** doprava spredu ku ihle
 - ťahajte vlákno spredu do zárezu **C** pokiaľ sa nezachytí do háčika
 - uvoľnite páčku **A**
 - ▶ niť je navlečená
 - vytiahnite niť dozadu a
 - pretiahnite ju popod šijaciu pätku spredu dozadu a orežte ju na orezávači na ľavej strane hlavy stroja **D**
- Nite sa uvoľnia automaticky pri ušití prvého stehu.

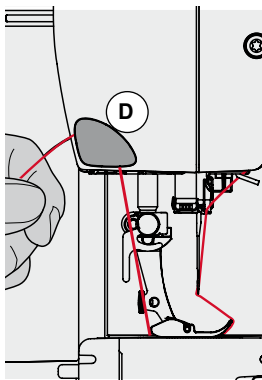
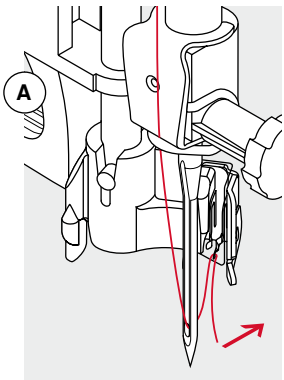

Výmena chodidla šijacej pätky

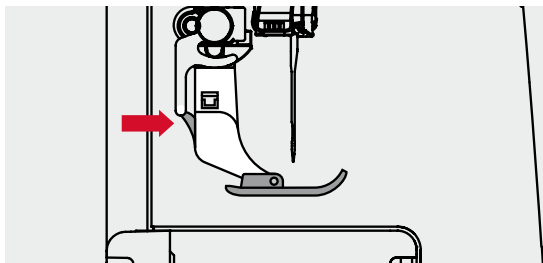

Odstránenie chodidla šijacej pätky

- zdvihnite ihlu i šijaciu pätku do najvyššej polohy
- hlavný vypínač elektrického prúdu nastavte do polohy «0» (vypnuté)
- stlačte tlačidlo na držiaku pätky
- ▶ chodidlo sa uvoľní

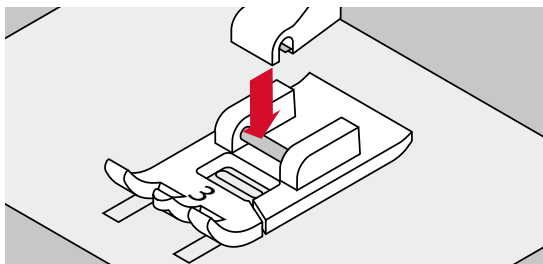

Nasadenie chodidla šijacej pätky

- umiestnite chodidlo šijacej pätky pod držiak pätky tak
- aby oska chodidla bola pod drážkou na držiaku

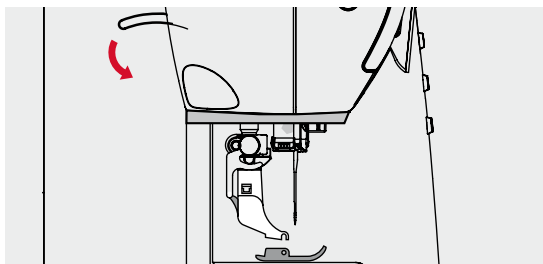

- spustíte páčku dvíhača pätky
- ▶ aby sa chodidlo zacvoklo do držiaku

Výmena šijacej pätky

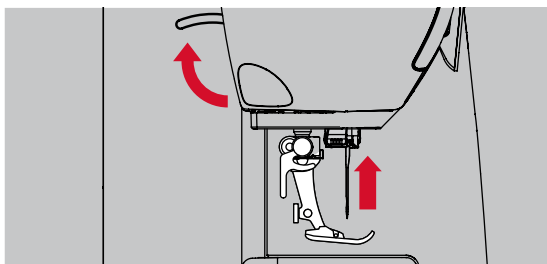

Odstránenie šijacej pätky

- zdvihnite ihlu i šijaciu pätku do najvyššej polohy
- hlavný vypínač elektrického prúdu nastavte do polohy «0» (vypnuté)

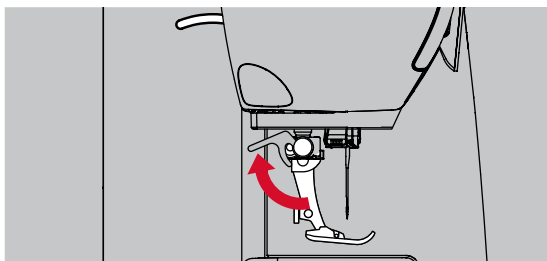

- stlačte páčku pre upevnenie pätky s držiakom smerom nahor
- vyberte šijaciu pätku s držiakom

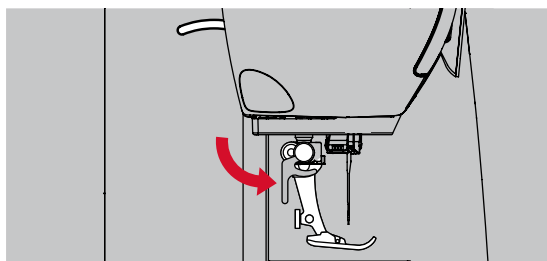

Nasadenie šijacej pätky

- šijaciu pätku zasuňte zospodu do upevnenia
- stlačte páčku pre upevnenie pätky smerom nadol

Stehová doska

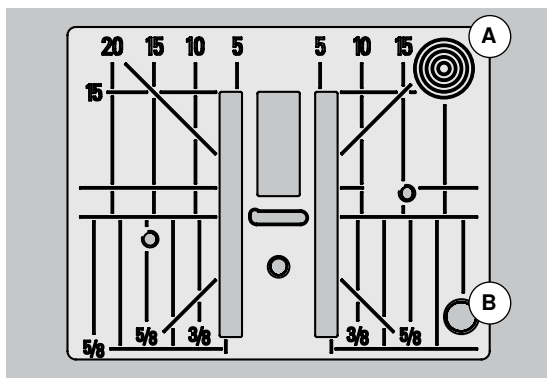

Značky na stehovej doske

- stehová doska má na sebe vodiace línie pre štepovanie vyznačené v mm a v palcoch
- sú výbornou pomocou pri štepovaní
- horizontálne značky pomáhajú pri šití rohov, gombíkových dierok a podobne
- diagonálne značky pomáhajú pri quiltovaní
- miesto vpichu ihly je poloha «0» (stredová poloha ihly)
- vertikálne mierky vyjadrujú vzdialenosť medzi ihlou
- vzdialenosti sú vyznačené smerom doprava aj smerom doľava

Odstránenie stehovej dosky

- stlačte tlačidlo «ponorovania zúbkov podávača» (pozrite stranu 11)
- ▶ zúbky podávača sa spustia
- hlavný vypínač elektrického prúdu nastavte do polohy «0» (vypnuté)
- odstráňte šijaciu pätku a ihlu
- zatlačte stehovú platňu nadol v pravom zadnom rohu **A**, pokiaľ sa nenadvihne
- odstráňte stehovú dosku

Výmena stehovej dosky

- umiestnite stehovú dosku otvorom nad **B**
- a zatlačte nadol, pokiaľ nezaklapne
- stlačte tlačidlo «ponorovania zúbkov podávača»
- ▶ po prvom stehu sa zúbky podávača dostanú do normálnej polohy

Napätie nite

V továrni sa napätie nite nastaví optimálne. Pre spodnú nitku ako aj pre vrchnú je použitá priadza Metrosene-/Seralon hrúbky 100/2 (firmy Mettler, Švajčiarsko).

Špeciálne nite na šitie sa môžu v napínači správať ináč ako bežné nite. Tomu je potrebné prispôsobiť napätie nite i ihlu.

Napríklad:

	Napätie	Ihla
Kovová niť	cca. 3	90
Monofil	cca. 2-4	80

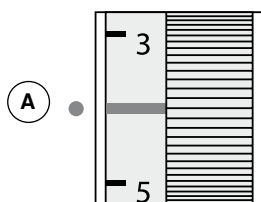

Základné nastavenie

- červená značka na napínači nite by mala byť v rovine so značkou **A**
- pri bežnom šití nie je potrebné meniť napätie nite
- pri špeciálnych prácach je možné napätie meniť pomocou napínača nite

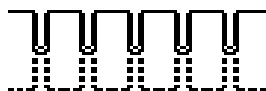

Optimálna tvorba stehu

Sa viažu v strede medzi vrstvami zošívajúcich látok.

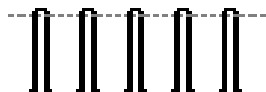

Napätie hornej nite je príliš vysoké

Spodná niť je preťahovaná na lícovú stranu látky.

- aby ste znížili veľkosť napätia hornej nite, otáčajte ovládačom napätia nite na čísla 3-1



Napätie hornej nite je príliš nízke

Horná niť je preťahovaná na rubovú stranu látky.

- aby ste zvýšili veľkosť napätia hornej nite, otáčajte ovládačom napätia nite na čísla 5-10

Nastavenie prítlaku šijacej pätky

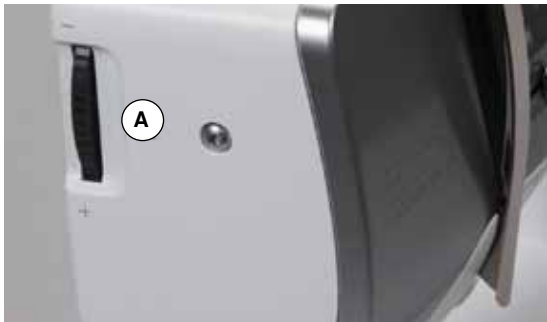

Prítlak pätky môžete nastaviť ovládačom a ľavej strane hlavy stroja **A**.

Prítlak šijacej pätky

Základné nastavenie = 46

- ▶ základné nastavenie prítlaku je vždy viditeľné
- pre bežné látky

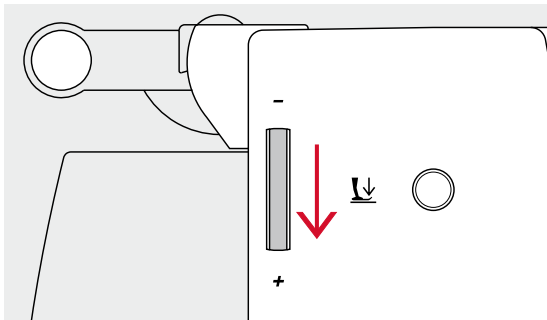

Zvýšenie prítlaku

- pre pevné látky, napr džínsovina
- zlepšuje podávanie látky

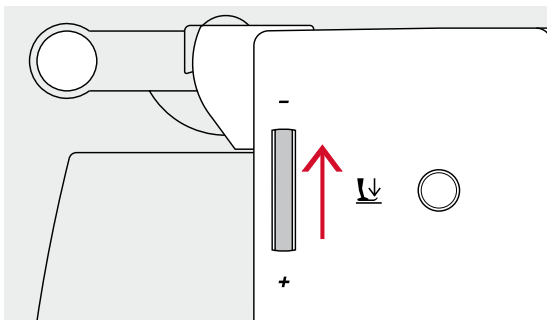

Zníženie prítlaku

- pre jersey a voľné pleteniny
- znižuje naťahovanie látky
- nastavte prítlak tak, aby látka bola podávaná správne

Zúbky podávača

Ponorovanie podávača

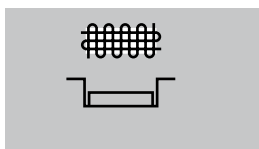

Tlačidlo «ponorovania zúbkov podávača» **A** v jednej rovine s krytom stroja.
▶ podávač pripravený na šitie

Tlačidlo «ponorovania zúbkov podávača» **A** stlačené.
▶ zúbky podávača sú pod úrovňou stehovej dosky
Používa sa pri šití, kde látku posúvame rukou (plátanie, vyšívanie quilting a podobne).

Podávač a posuv látky

Pri každom stehu sa podávač posunie o jeden krok. Dĺžka kroku závisí od zvolenej dĺžky stehu.

Pri veľmi malých dĺžkach stehu sú kroky veľmi krátke. Látka sa pod šijacou pätkou posúva len veľmi pomaly aj pri maximálnej rýchlosti, napr. gombíkové dierky. Strany gombíkových dierok sa šijú len s veľmi malou dĺžkou stehu.

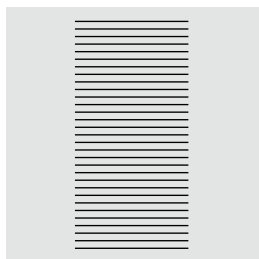

Látka nechajte posúvať rovnomerne!

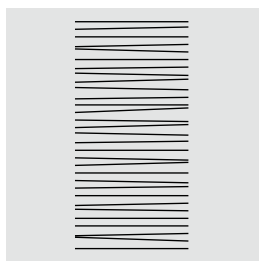
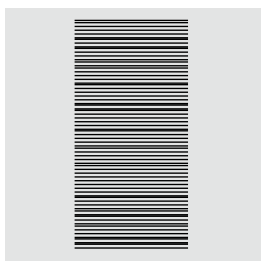

POZOR!

Ťahanie, zadržiavanie či tlačenie látky môže spôsobiť poškodenie ihly alebo stehovej dosky.

Ťahanie, zadržiavanie či tlačenie látky spôsobí nerovnomernosť tvorby stehov.

Dôležité informácie o nitiach a ihlách

Niť

Niť sa volí v závislosti od druhu použitia. Pre perfektný výsledok je potrebné aby niť a látka boli v súlade. Je doporučené používať kvalitné značky nití.

Bavlnené vlákno

- výhodou bavlny je, že sa jedná o prírodný materiál a preto je mimoriadne vhodný na šitie bavlnených látok
- mercierizované bavlnené vlákno je vlákno s leskom, ktorý sa nestratí ani pri praní

Polyesterové vlákno

- má vysokú pevnosť v ťahu a viacej farebných odtieňov
- polyesterové vlákno je pružnejšie a doporučuje sa na pevné a elastické stehy

Viskózové vlákno

- viskózové nite sú vyrábané z prírodných vlákien, má žiarivý lesk
- viskózové nite sú vhodné na dosiahnutie pekného vzhľadu výšivky alebo dekorácie

Ihly, nite a materiál

POZOR!

Kontrola opotrebenie ihly.

Postupujte podľa pravidiel: Kvalitu ihly treba kontrolovať pred každým šitím; ihlu pravidelne meňte. Vadné ihly nielenže môžu poškodiť látku ale i samotný stroj.

Dbajte na to, aby ste vždy používali správnu hrúbku nite a typ ihly.

Správna ihla sa musí vybrať s ohľadom na použitú niť a látku. Typ a hrúbka látky určuje hrúbku nite a veľkosť a hrot ihly.

Ihly, nite

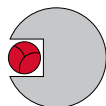

Správne kombinácie ihly a nite

Niž by mala pri šití kĺzať plynule cez kanálik na hrote ihly.

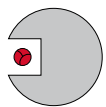

Príliš tenká niť alebo hrubá ihla

Niž má príliš veľkú vôľu v drážke. Môžu sa objaviť vynechané stehy alebo roztrhnutia nite.

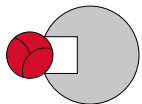

Príliš hrubá niť alebo tenká ihla

Vlákno sa odiera o drážku a môže sa zaseknúť. Niž sa môže pretrhnúť.



Pokyny

Materiály a nite

Veľkosť ihly

Jemné látky:

Jemná niť (šijacia niť, vyšívacia niť)

70-75

Stredne ťažké látky:

Nite na šitie

80-90

Ťažké látky:

Nite na šitie (quiltovacie nite, stehovky)

100, 110, 120

130/705 H-S/70

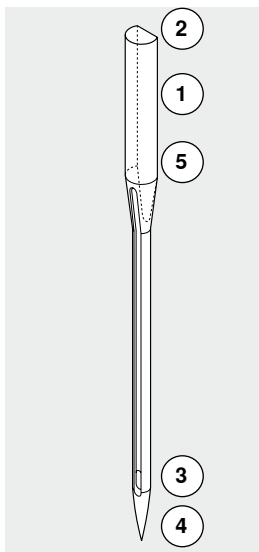

1 130 Dĺžka stopky







2 705 Plochá stopka

3 H Žliabok ihly

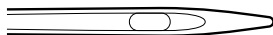
4 S Špička ihly, napr. stredne zaoblená špička

5 70 Priemer stopky = 0.7 mm (hrúbka ihly)

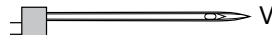
Ihly - prehľad

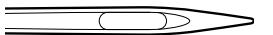
<p>Univerzál 130/705 H/60-100</p>  <p>Normálny hrot, jemne zaguľatený hrot</p> <p>Pre takmer všetky prírodné a syntetické materiály (tkané i úpletové)</p>	<p>Metafil - Kovové vlákno 130/705 H-MET/75-80 alebo H-SUK/90-100</p>  <p>Veľké očko</p> <p>Šitie s kovovými vláknami</p>
<p>Jersey/Stretch 130/705 H-S, H-SES, H-SUK/70-90</p>  <p>Zaoblený hrot</p> <p>Elastické materiály a tričkovina</p>	<p>Kordonet 130/705 H-N/80-100</p>  <p>Jemne zaoblený hrot, dlhé uško</p> <p>Šteповanie s hrubou niťou</p>
<p>Leather - na kožu 130/705 H-LL, H-LR/90-100</p>  <p>Hrot s ostrými hranami</p> <p>Prírodná a syntetická koža, koženka a plasty</p>	<p>Široká ihla - wing 130/705 HO/100-120</p>  <p>Široká ihla (wing)</p> <p>Obrubovanie, šitie ažúrov</p>
<p>Jeans = Džínsovina 130/705 H-J/80-110</p>  <p>Veľmi tenký ostrý hrot</p> <p>Veľmi hrubé materiály, ako denim, plachtovina, montérkovina</p>	<p>Široká dvojihla - wing 130/705 H-ZWI-HO/100</p>  <p>Špeciálne efekty pri vyšívaní obrúb</p>
<p>Microtex 130/705 H-M/60-90</p>  <p>Špeciálne tenký hrot</p> <p>Hodváb, tkaniny s mikrovláknami</p>	<p>Dvojihla 130/705 H-ZWI/70-100</p>  <p>Vzdialenosť ihiel: 1.0/1.6/2.0/2.5/3.0/4.0</p> <p>Viditeľné lemy na elastických látkach, dekoratívne šitie, lemovky</p>
<p>Quilting 130/705 H-Q/75-90</p>  <p>Tenký hrot</p> <p>Rovné šitie a šteповanie</p>	<p>Trojihla 130/705 H-DRI/80</p>  <p>Vzdialenosť ihiel 3.0</p> <p>Viditeľné lemy na elastických látkach, dekoratívne šitie, lemovky</p>
<p>Vyšívanie 130/705 H-SUK/70-90</p>  <p>Veľké uško, jemne zaoblený hrot</p> <p>Vyšívanie na všetkých prírodných a syntetických materiáloch</p>	

Prehľad tlačidiel «Funkcii»



Voľba stehu

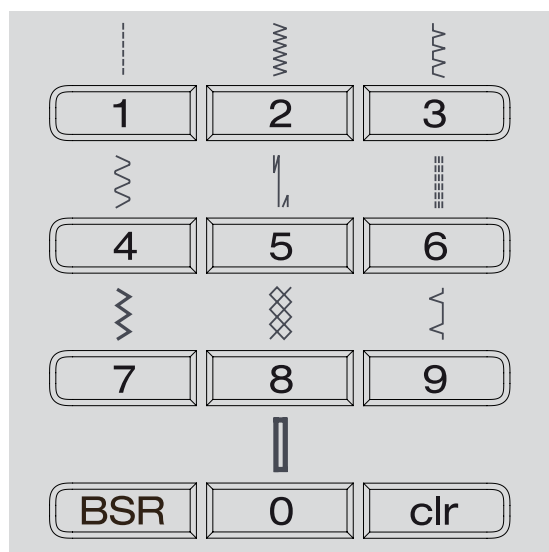

«Tlačidlá» - priama voľba stehu

- stlačením tlačidla «priama voľba stehu»-zvolíte želaný steh
 - ▶ na obrazovke objaví vyobrazenie stehu, jeho predvolená šírka a dĺžka
- Tlačidlo «priama voľba stehu»-č. 0 navolí steh č. 51 (štandardná gombíková dierka).

Kategórie stehov



- stlačte tlačidlo «Home» (domov)
- v hlavnom menu zvolte kategóriu cez tlačidlo «Navigation (navigácia)» (pozrite stranu 29)
- potvrďte stlačením tlačidla «OK»

Individuálne nastavenia

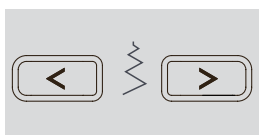

Prestavenie šírky stehu

- stlačte ľavé tlačidlo
- ▶ znižovanie šírky stehu
- stlačte pravé tlačidlo
- ▶ zvyšovanie šírky stehu
- tlačidlo držte stlačené
- ▶ rýchla zmena

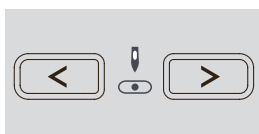

Prestavenie polohy ihly

- stlačte ľavé tlačidlo
- ▶ ihla sa posúva vľavo
- stlačte pravé tlačidlo
- ▶ ihla sa posúva vpravo
- tlačidlo držte stlačené
- ▶ rýchla zmena

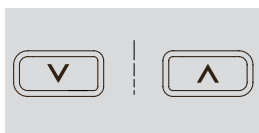

Prestavenie dĺžky stehu

- stlačte ľavé tlačidlo
- ▶ skracovanie dĺžky stehu
- stlačte pravé tlačidlo
- ▶ predlžovanie dĺžky stehu
- tlačidlo držte stlačené
- ▶ rýchla zmena

Tlačidlá «Funkcii» na šijacom počítači



Prehľad tlačidiel «Funkcii»



«Spätný chod»

dočasný:

- stlačte tlačidlo
- stroj šije dozadu, pokiaľ tlačíte tlačidlo spätného šitia

Využitie:

- programovanie dĺžky gombíkovej dierky
- programovanie dĺžky plátania
- pre zapošítie pri programe č. 5
- manuálne zapošítie (začínanie šitia, koniec šitia)
- program č.1324 pre zaistenie konca šitia

nepretržité spätné šitie:

- stlačte tlačidlo pokiaľ sa nezvoze pípnutie a
 - ▶ neobjaví sa symbol na obrazovke
- ▶ stroj šije stále spätným chodom
- spätné šitie zrušíte pridržením tlačidla pokiaľ sa nezvoze pípnutie
 - ▶ a symbol nezmizne



Tlačidlo «Ukončenie vzoru/opakovanie vzoru»

- zatlačte tlačidlo počas šitia
 - ▶ stroj sa zastaví na konci jednotlivého vzoru, alebo aktívneho vzoru v stehovej kombinácii (z pamäte)
 - zatlačte tlačidlo pred šitím (1-9 x)
 - ▶ na obrazovke sa objaví symbol ukončenia stehu spolu so symbolom počtu opakovaní
- Jednotlivý steh alebo vzorová kombinácia v pamäti bude ušitá požadovaný počet krát a stroj zastaví.



Tlačidlo «Štart/Stop»

- spúšťa a zastavuje motor, keď šijete **s** alebo **bez** nožného ovládača
- spúšťa a zastavuje funkciu BSR, keď je pripojená BSR pätko

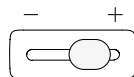

Regulátor rýchlosti (Ručný plyn)

- regulátorom rýchlosti môžete nastaviť ľubovoľnú rýchlosť motora od minima po maximum
- pri navíjaní cievky môžete regulovať rýchlosť navíjača (ak šijací stroj nešije)



Tlačidlo «Home-Domov»

- stlačte tlačidlo
 - ▶ otvorí sa «Hlavná obrazovka»



Tlačidlo «Back-Späť»

- posúva o krok späť
- Výnimky:
- dekoratívne stehy
 - abeceda

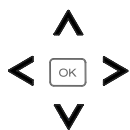

«Navigačné» tlačidlo vľavo/vpravo/dolu/hore

Volí položky z menu.

- držte tlačidlo stlačené = rolujte v menu
- stlačením tlačidla vpravo alebo vľavo rolujte v stehoch



Tlačidlo «OK»

Potvrďuje výber.



Tlačidlo «zastavenie ihly»

V základnom postavení ukazuje šípka smerom hore (ihla zastavuje hore).

- stlačte tlačidlo
 - ▶ spúšťa alebo zdvíha ihlu
- držte tlačidlo stlačené
 - ▶ ihla sa zastaví v dolnej polohe
 - ▶ šípka ukazuje smerom dole
 - ▶ stroj bude zastavovať s ihlou v dolnej polohe
- znova stlačte tlačidlo dlhšie:
 - ▶ ihla sa zastaví v hornej polohe
 - ▶ šípka ukazuje hore smerom nahor
 - ▶ stroj bude zastavovať s ihlou v hornej polohe



Tlačidlo «Zabezpečovacia funkcia» (s 3-mi stehmi)

- stlačte tlačidlo pred začatím šitia
 - ▶ na začiatku šitia budú jednotlivé stehy alebo stehové kombinácie zaistené
- zatlačte tlačidlo počas šitia jednotlivého stehu
 - ▶ steh bude na konci zaistený
 - ▶ šijací počítač zastaví
- zatlačte tlačidlo počas šitia stehovej kombinácie
 - ▶ stehová kombinácia bude na konci zaistená
 - ▶ šijací počítač zastaví



Tlačidlo - Polohovanie ihly a «spätný chod»

Ak je tlačidlo «Spätného chodu» stlačené počas šitia alebo po zastavení (napr. Pri cik-caku s polohou ihly v hornej polohe; šijací stroj ušije ešte jeden steh pred tým ako sa prepne do reverzného režimu.



Poloha ihly dolu a tlačidlo «Spätné šitie»

Ak je tlačidlo «Spätného šitia» stlačené po zastavení, (napr. Cik-cak) pri aktivovanej funkcii «ihla dolu»; šijací stroj sa okamžite prepne do reverzného režimu.



Tlačidlo «Zrkadlenie vzoru» (vpravo/vľavo)

- stlačte tlačidlo
 - ▶ stroj bude šíť zrkadlovo obrátený zvolený steh

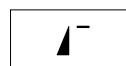

Tlačidlo «Začiatok vzoru»

- stlačte tlačidlo
 - ▶ ihla sa presunie na začiatok stehu alebo vzoru



Tlačidlo «Jemné doladenie»

Doladuje predzo-zadné stehy (napr. obnitkovacie ...).



Tlačidlo «BSR»

Ak je pripojená BSR pätká, tlačidlo zapína a vypína funkciu BSR (režim 1 alebo 2).

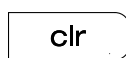

Tlačidlo «clr-vymaž»

- stlačte tlačidlo krátko
 - ▶ dočasné zmeny nastavenia budú resetované do základných hodnôt
 - ▶ ruší doplnkové funkcie
- držte tlačidlo stlačené, pokiaľ nezačujete pípnutie
 - ▶ trvalé zmeny nastavenia budú resetované do základných hodnôt
 - ▶ ruší doplnkové funkcie

Výnimka:

- zastavenie ihly v dolnej polohe

Displej - prehľad

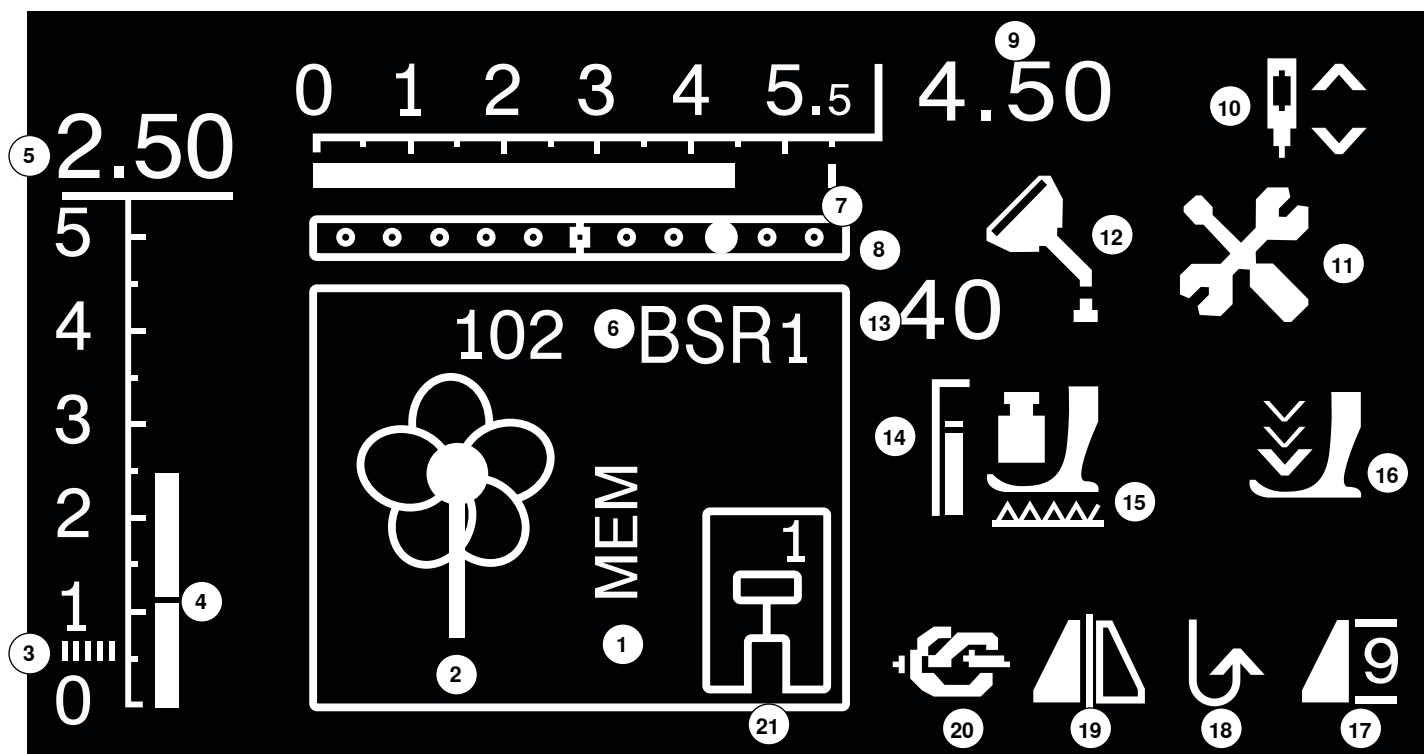

- 1 «MEM», informuje o uložení stehov alebo kombinácie do pamäte
- 2 Jednotlivé stehy: graficky a numericky
- 3 Saténový steh, hustejší, kratší cik-cak steh
- 4 Dĺžka stehu: Základné nastavenie
- 5 Dĺžka stehu: aktuálne nastavenie
- 6 BSR: indikuje BSR režim 1 alebo 2
- 7 Šírka stehu: Základné nastavenie
- 8 Poloha ihly: 11 polôh
- 9 Šírka stehu: aktuálne nastavenie
- 10 Zastavenie ihly v dolnej/hornej polohe: normálne zastavuje hore/pri BSR režime dolu v BSR-režime 1 dolu, v BSR-režime 2 hore
- 11 Servisná informácia: svieti, keď stroj treba dať vyčistiť do servisu
- 12 Čistenie, olejovanie: svieti ak stroj treba namazať a vyčistiť
- 13 Prítlak pätky: indikuje veľkosť prítlaku pätky počas nastavovania
- 14 Prítlak šijacej pätky: základné nastavenie
- 15 Symbol podávača: indikuje, či je podávač spustený alebo zdvihnutý
- 16 Ikona šípky a šijacia pätko: Objaví sa máte zdvihnutú šijaciu pätku a začnete šiť
- 17 Začiatok/koniec/opakovanie vzoru
- 18 Nepretržité spätné šitie
- 19 Zrkadlenie: vľavo/vpravo
- 20 Bezpečnostná funkcia
- 21 Indikátor šijacej pätky: zobrazuje doporučenú pätku pre zvolený steh

Hlavné menu



- stlačte tlačidlo «Home (domov)»

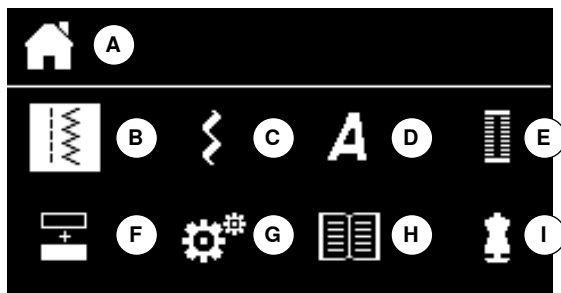

- A** Vybrané menu je zobrazené
- B** Úžitkové stehy
- C** Dekoratívne stehy
- D** Abecedy
- E** Gombíkové dierky
- F** Režim kombinovania
- G** Program Setup - nastavenie
- H** Tutorial - užitočné rady
- I** Kreatívny konzultant

- zvolte želané menu cez tlačidlo «Navigácia»
- stlačte «OK» pre potvrdenie

Podmenu napr. úžitkové stehy



- stlačte tlačidlo «Home (domov)»

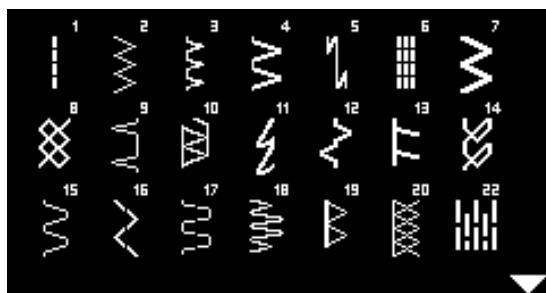

- vyberte úžitkové stehy cez tlačidlo «Navigácia»
- stlačte «OK» pre potvrdenie
- vyberte želaný steh cez tlačidlo «Navigácia»
- stlačte «OK» pre potvrdenie

Systemové nastavenia

Program Setup - nastavenie



- stlačte tlačidlo «Home (domov)»



- vyberte ikonu «Setup Program» cez tlačidlo «Navigácia»
- stlačte «OK» pre potvrdenie



Prehľad obrazovky «Setup-nastavenie»

- 1 Obrazovka nastavení
- 2 Informácie
- 3 Mazanie šijacieho stroja
- 4 Základné nastavenie
- 5 Bzučiak pre BSR



Jas a kontrast

- zvolte želanú ikonu cez tlačidlo «Navigácia» dolu/hore
- stlačte tlačidlo «OK»
- zmeňte jas alebo kontrast cez tlačidlo «Navigácia» vľavo/vpravo



Verzia Software

Zobrazí sa aktuálna verzia nainštalovaného softvéru.



Mazanie šijacieho stroja

- ▶ táto ikona sa objaví po odšití 360,000 stehov
- vyberte ikonu «?» cez tlačidlo «Navigácia»
- stlačte tlačidlo «OK»
- ▶ animácia ukazuje ako mazať
- po namazaní zvolte ikonu «Lubrication - mazanie» cez tlačidlo «Navigácia»
- stlačte tlačidlo «OK»
- počítadlo ikony «Lubrication - mazanie» sa vynuluje



Základné nastavenie

- stlačte tlačidlo «OK»
- ▶ všetky nastavenia v stroji sa nastaví na základné (fabrické) hodnoty

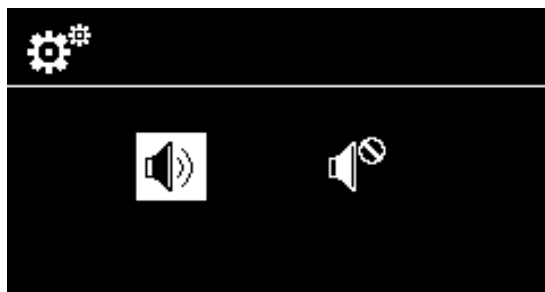

Bzučiak pre BSR

- vyberte ľavú ikonu
- stlačte «OK» pre potvrdenie
- ▶ Bzučiak je aktivovaný
- vyberte pravú ikonu
- stlačte «OK» pre potvrdenie
- ▶ Bzučiak je vypnutý

Tutorial - užitočné rady



- stlačte tlačidlo «Home (domov)»
- vyberte ikonu «Tutorial» cez tlačidlo «Navigácia»



- 1 Mazanie šijacieho stroja
- stlačte «OK» pre potvrdenie



Animácia ukazuje ako namazať a vyčistiť šijací stroj.

- stlačte tlačidlo «Back - späť» dva krát
- ▶ otvorí sa «Hlavná obrazovka»

Kreatívny konzultant

Kreatívny konzultant poskytuje informácie o postupoch pri šití rôznymi technikami. Po navolení typu látky a druhu techniky doporučí vhodnú pätku, steh, prítlak pätky a napätie nite.



- stlačte tlačidlo «Home (domov)»
- vyberte «Creative consultant - kreatívny konzultant» cez tlačidlo «Navigácia»
- stlačte «OK» pre potvrdenie

- vyberte typ látky cez navigačné tlačidlá
- pre potvrdenie stlačte «OK»

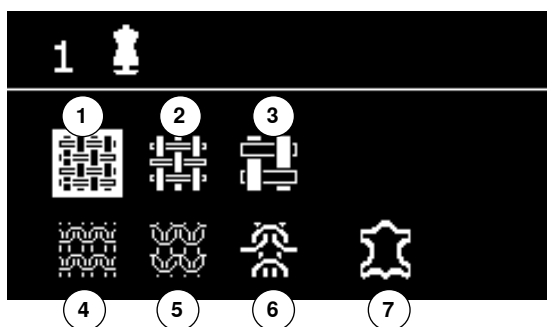

Typy látok

- 1 Jemné tkaniny
- 2 Stredne ťažké tkaniny
- 3 Ťažké tkaniny
- 4 Jemné úplety
- 5 Stredne ťažké úplety
- 6 Ťažké úplety
- 7 Koža/koženka

- vyberte techniku šitia cez navigačné tlačidlá
- pre potvrdenie stlačte «OK»
- ▶ zobrazia sa odporúčania

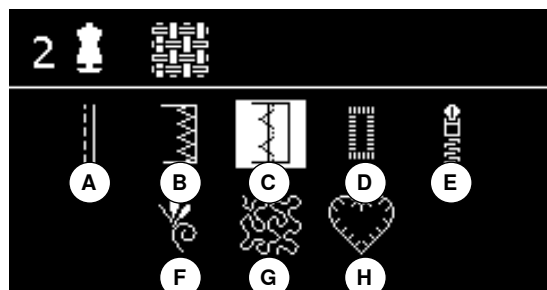

Techniky šitia

- A Švík
- B Obnitkovanie
- C Slepý steh
- D Gombíková dierka
- E Zipsy
- F Dekoratívne stehy
- G Voľné quiltovanie a šitie
- H Aplikácie

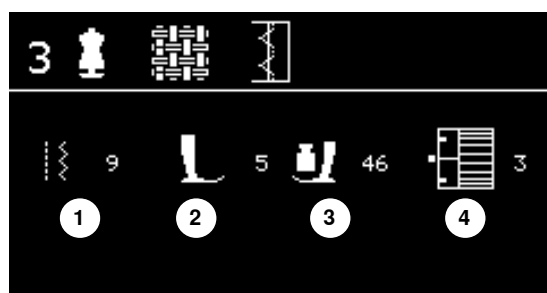

Doporučenia

- 1 Číslo stehu
- 2 Šijacia pätko
- 3 Prítlak šijacej pätky
- 4 Napätie nite

Jemné doladenie

Úžitkové a dekoratívne stehy

Šijací stroj je odskúšaný a optimálne vyvážený, ešte pred odoslaním z výrobného závodu. Rôzne látky, nite a stabilizátory môžu ovplyvniť nastavené stehy tak, že sa stehy neviažu správne. Tieto vplyvy je možné eliminovať pomocou elektronického vyváženía. Ak je potrebné, je možné ho prispôbiť typu látky.



- stlačte tlačidlo «Balance - jemné doladenie»

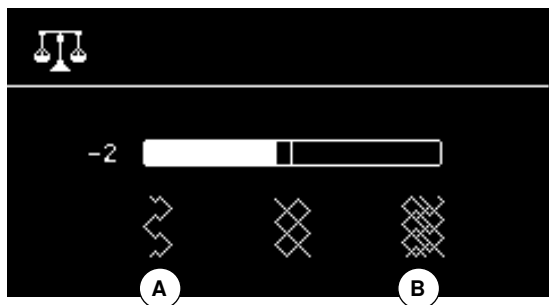

Úprava úžitkových/dekoratívnych stehov

- stlačte ľavé tlačidlo «Navigácia»
 - ▶ steh je natiahnutý **A** (max. 20 krokov)
- stlačte pravé tlačidlo «Navigácia»
 - ▶ steh je stiahnutý **B** (max. 20 krokov)
- stlačte tlačidlo «Jemné doladenie» alebo «Back - späť»
 - ▶ obrazovka jemného doladenia sa zatvorí
 - ▶ zmeny sa uložia
- stlačte tlačidlo «clr - mazanie»
 - ▶ reset jemného doladenia na základné hodnoty

Úžitkové stehy - prehľad

 <p>1</p>	<p>Rovný steh Pre neelastické látky; všetky druhy šitia rovným stehom ako obruby, vrchné stehovanie, našívanie zipsov</p>	 <p>12</p>	<p>Riasiaci steh Väčšina druhov látok. Riasenie s naberaním gummy. Švy pre spojenie 2 látok (okraj ku okraju) a dekoratívne šitie</p>
 <p>2</p>	<p>Kľukatý steh Práce s kľukatým stehom, ako obnítkovanie, našívanie gúm a čipiek</p>	 <p>13</p>	<p>Strečový overlok Stredne ťažké pleteniny, froté materiály a pevné tkaniny, overlokové švy a ploché švy na spájanie látok</p>
 <p>3</p>	<p>Elastický obnítkovací Pre jemné úplety; elastický obnítkovací šev a elastická obruba</p>	 <p>14</p>	<p>Steh pre úplety - žerzej Prírodné, zmesové alebo syntetické materiály a jemné úplety. Viditeľné švy a obruby. Opravy úpletov/trikotáže</p>
 <p>4</p>	<p>Oblúkový steh Pre väčšinu materiálov; plátanie oblúkovým stehom, flekovanie, zosilňovanie okrajov atď.</p>	 <p>15</p>	<p>Univerzálny steh Pevné materiály ako plst' a koža. Ploché švy pre spájanie látok, viditeľné obruby, zašívanie gummy, obruby</p>
 <p>5</p>	<p>Zabezpečovací steh Pre všetky druhy látok; na prešívanie začiatku a konca švu pri šití rovným stehom</p>	 <p>16</p>	<p>Delený cik-cak Prešívanie tkaných materiálov, zosilnenie okrajov, našívanie gummy, dekoratívne šitie</p>
 <p>6</p>	<p>Trojitý rovný steh Pre namáhané švy na pevných materiáloch</p>	 <p>17</p>	<p>Lycra steh Všetky materiály, elastické v dvoch smeroch, ploché švy na spájanie látok, zosilnené švy a spodné prádlo</p>
 <p>7</p>	<p>Trojnásobný kľukatý steh Pre namáhané viditeľné švy na pevných materiáloch</p>	 <p>18</p>	<p>Strečový steh Všetky strečové materiály, otvorené švy na športových odevoch</p>
 <p>8</p>	<p>Plástový steh Pre všetky druhy trikotáže, ako aj hladké látky, viditeľný šev pre prádlo, oblečenie, obrusy atď.</p>	 <p>19</p>	<p>Zosilnený overlok Stredné a ťažké pleteniny a froté materiály, overlokové švy, ploché švy na spájanie látok</p>
 <p>9</p>	<p>Slepý steh Pre väčšinu druhov látok; slepý steh, mušľový steh pri mäkkých úpletoch a jemných látkach</p>	 <p>20</p>	<p>Overlok pre pleteniny Všetky pleteniny strojové a ručné, overlokové švy. Šitie a začistenie okrajov v jednej operácii</p>
 <p>10</p>	<p>Dvojité obnítkovací steh Pre pleteniny každého druhu; obnítkovací šev = šitie i začistenie súčasne</p>	 <p>22</p>	<p>Program na štopkanie Jemných až str.ťažkých tkanín</p>
 <p>11</p>	<p>Super elastický steh Všetky strečové materiály, otvorené švy odevoch</p>	 <p>30</p>	<p>Stehovanie Stehovanie švov, obrúb, atď.</p>

Voľba stehu



Cez voľbu v menu

- stlačte tlačidlo «Home (domov)»
- vyberte príslušnú hlavnú kategóriu **1-4** cez tlačidlo «Navigácia»
- 1 Úžitkové stehy
- 2 Dekoratívne stehy
- 3 Abecedy
- 4 Gombíkové dierky
- stlačte «OK» pre potvrdenie
- ▶ zobrazia sa dostupné stehy
- Všetky ostatné stehy je možné zvoliť cez tlačidlo «Navigácia».
- vyberte želané číslo stehu cez tlačidlo «Navigácia»
- stlačte «OK» pre potvrdenie



Podľa čísla stehu

- stlačením tlačidla «priama voľba stehu» - zvolíte želaný steh
- ▶ zvolené číslo stehu a základné nastavenia šírky a dĺžky stehu sa zobrazia
- Tlačidlo «priama voľba stehu» - č. 0 navolí steh č. 51 (štandardná gombíková dierka).

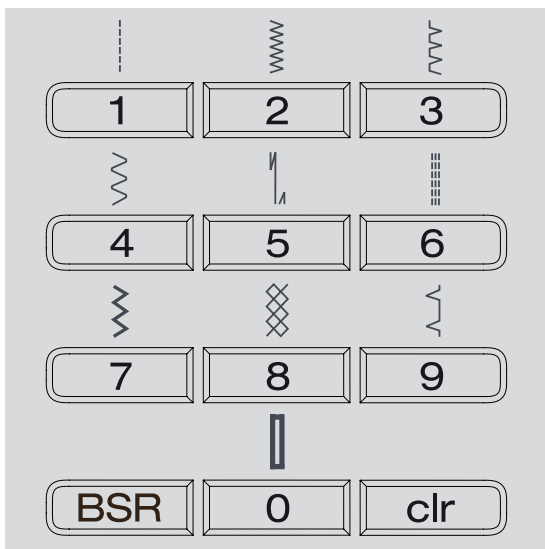

Dočasná zmena stehovej pamäte

Individuálna úprava stehu

Vzor, steh možno jednotlivu upravovať podľa látky a spôsobu použitia. Úpravy opísané v návode sú použiteľné pre všetky bežné a mnoho ozdobných stehov.

Akákolvek zmena šírky alebo dĺžka stehu sa automaticky uloží.

Napríklad:

- zmeňte dĺžku stehu (napr. cik-caku) a kúsok ušite
- zvolte iný steh napr. rovný a šite
- pri návrate do toho istého cik- cak stehu zostali zachované naše navolené zmeny

Návrat do základného nastavenia

Všetky individuálne nastavenia je možné vynulovať manuálne.

- stlačte tlačidlo «clr - mazanie» alebo
- vypnite šijací stroj
- ▶ všetky zmeny nastavenia stehov budú vymazané

Využitie:

- pri všetkých druhoch stehov
- obzvlášť užitočná pri aplikáciach



Dočasná pamäť nie je obmedzená. Môže uchovávať zmeny všetkých stehov (dĺžka stehu, šírka stehu, poloha ihly, zrkadlenie a jemné doladenie).

Uloženie dočasnej zmeny stehovej pamäte

Nastavenia z výrobného závodu môžu byť nielen zmenené ale i uložené. Zmeny sa zapamätajú aj ak stroj vypnete. Originálne nastavenia však budú vždy viditeľné.

Zmena základných nastavení

- vyberte steh napr. cik-cak
- zmeňte šírku a/alebo dĺžku stehu
- stlačte tlačidlo «OK»
- ▶ zmeny sa uložia

Vymazanie zmien

- držte stlačené tlačidlo «clr-mazanie» alebo
- stlačte tlačidlo «Home (domov)»
- vyberte ikonu «Setup Program» cez tlačidlo «Navigácia»
- stlačte «OK» pre potvrdenie
- vyberte ikonu «Delete -vymaž» cez tlačidlo «Navigácia»
- stlačte «OK» pre potvrdenie
- ikona «Basic Setting - základné nastavenie» je vybraná
- stlačte «OK» pre potvrdenie
- ▶ zmenené stehy budú nastavené do základného nastavenia

Príklady aplikácií

Rovný steh



Univerzálna päťka č. 1

Rovný steh č. 1

Po zapnutí šijacieho počítača sa nastaví rovný steh.

Využitie

Vhodné pre všetky látky.



Prispôbte dĺžku stehu tak, aby bola vhodná na zvolenú látku

Napr. použite väčšiu dĺžku stehu (približne 3-4 mm) na denim a kratšiu dĺžku (2-2.5 mm) na batist.

Prispôbte dĺžku stehu tak, aby bola vhodná na zvolenú niť

Napr. použite väčšiu dĺžku stehu (približne 3-5 mm) v prípade, že štepujete lícovú stranu látky kordonetom.

Aktivujte funkciu pre zastavovanie ihly v látke

Zabráňte tomu, aby látka skĺzla, zatiaľ čo zastavíte, aby ste upravili steh alebo smer.

Trojité rovný steh



Univerzálna päťka č. 1

Trojité rovný steh č. 6

Otvorený steh

Trvanlivý steh pre pevné husto tkané látky ako je denim a menčester.



Pre hrubé vrstvy alebo veľmi husto tkané látky

Pri šití na denime alebo plachtovine pomôže džínsová ihla alebo džínsová päťka č. 8.

Dekoratívne štepanie

Steh predĺžte a použite ho na dekoratívne vrchné štepanie na denime.

Trojité kľukatý steh



Univerzálna pätká č. 1

Trojité kľukatý steh č. 7

Na pevné husto tkané látky, čiastočne džínsovina, poťahy a markízy.



Obruby na často praných vesiach. Najprv zapracujte okraje.
Džínsová ihla veľmi pomáha pri šití.

Zips

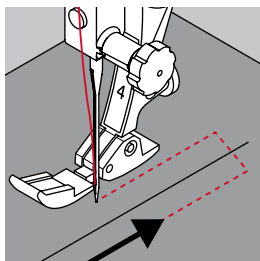
**Zipsová päťka č. 4****Rovný steh č. 1****Príprava**

- uzavrite až po začiatok zipsu a okraje začistite
- ušite zabezpečovacie stehy
- pristehujte lemovku a začistite
- ukončite švový prídavok
- švíky zažehlite
- otvorte zips
- pristehujte zips
- pristehujte alebo prišpendlite zips na miesto tak, aby sa voľné okraje látky stretávali nad jeho stredom

Prišívanie zipsu

- zips trošku pootvorte
- presuňte ihlu do pravej pozície
- šiť začnite vľavo hore
- umiestnite pätku tak, aby ihla šla pozdĺž okraja zipsových zúbkov
- zastavte pred bežcom (poloha ihly dole)
- zdvihnite šijaciu pätku
- znovu zatvorte zips
- spustite šijaciu pätku
- pokračujte v šití až ku koncu zipsu (poloha ihly dole)
- zdvihnite šijaciu pätku
- otočte výrobok
- spustite šijaciu pätku
- šite cez okraj na jeho druhú stranu (poloha ihly dole)
- zdvihnite šijaciu pätku
- znova otočte výrobok
- spustite šijaciu pätku
- šite druhú stranu zipsu zdola nahor

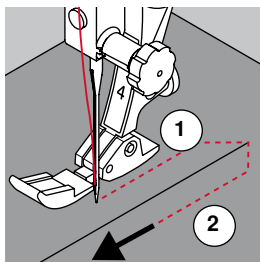
**Alternatíva: ušite obe strany zipsu zdola nahor**

Vhodné pre všetky látky s vlasom (napr. zamät).

- zips pripravte podľa horného popisu
- šiť začnite na dolnom okraji zipsu a ušite prvú stranu smerom zdola nahor
- šite priečne pozdĺž zipsového uzáveru
- prešite stranu 1 zospodu nahor
- presuňte ihlu do ľavej pozície
- druhú stranu 2 prešite tiež zdola nahor

**Pri šití okolo bežca na zipse**

- šite nahor na vzdialenosť asi 5 cm od bežca
- zastavte s ihlou v látke, zdvihnite šijaciu pätku, otvorte zips, ťahajúc bežec popri ihle, spustite šijaciu pätku, ukončite šite (pomáhajte si kolennou pákou (FHS))

Začiatok šitia

- niť držte pri začiatku šitia pevne a látku jemne ťahajte dozadu, kým ihla neušije niekoľko stehov alebo
- ušite 1-2 cm spätným stehom a potom pokračujte normálne

Zips alebo látka sú príliš husto tkané alebo ťažké

Pre rovnomernú tvorbu stehu použite ihlu 90-100.

Manuálne plátanie

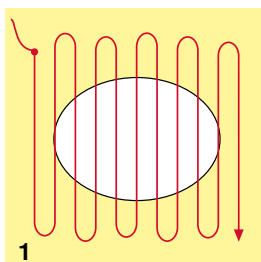
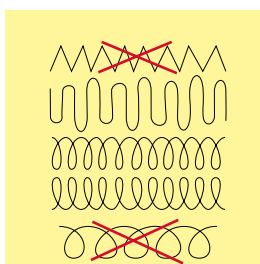

1

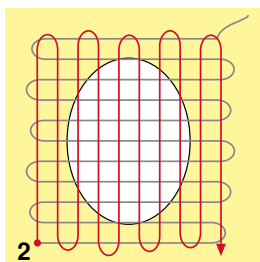

2

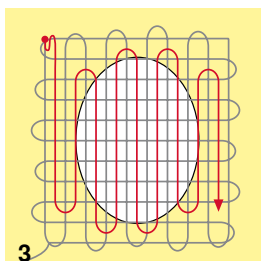

3

Látacia päťka č. 9 */**

Rovný steh č. 1

Látanie dier a poškodených oblastí

«Nahrádza» poškodené pozdĺžne a priečne vlákna látky.

Príprava

- spustíte zúbky podávača
- nasadíte násuvný stolík
- látku natiahnete do látacieho rámu (voliteľné príslušenstvo)
- ▶ čím zabránite zmene jej tvaru

Šitie

- rukou pravidelne pohybujte látacím rámčekom pracujte zľava doprava bez použitia tlaku
- pre zmene smeru navrchu a na spodku látky sa otáčajte v krivkách (pri ostrých zmenách smeru vznikajú diery a trhá sa niť)
- pracujte s rôznymi dĺžkami, tak sa priadza «stratí» v látke

1 Aby ste pokryli povrch diery, ušite prvé rady

- prvé rady šite ponad poškodenú plochu ale nie príliš husto
- rady vypracujte v rôznych dĺžkach
- prácu otočte o štvrtkruh - o 90°

2 Šite cez prvé rady

- ani tu nešite príliš husto
- otočte prácu o polkruh -180°

3 Ukončenie látania

- ešte raz šite voľne



Slabá kvalita stehu

- ak priadza leží na lícovej strane látky, pohybujete s rámom pomalšie
- ak sú na rubovej strane látky uzlíky, rámikom pohybujete rámikom rýchlejšie

Priadza sa trhá

Pravdepodobne s rámikom nepohybujete rovnomerne.

Automatické plátanie

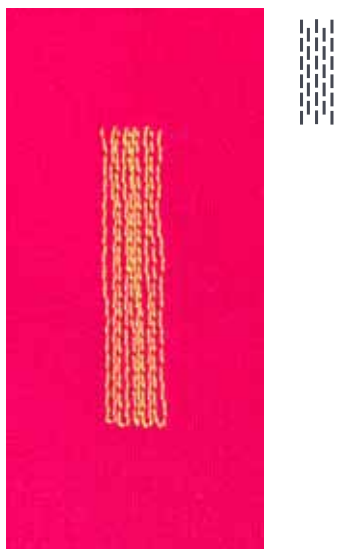

Univerzálna päťka č. 1

Päťka na automatickú gombíkovú dierku č. 3A

Plátací program č. 22

Rýchle plátanie preslabených miest a trhlín

Nahradenie pozdĺžnych vlákien v každom materiáli.

Príprava

- jemné materiály vypnite v plátacom rámmiku (voliteľné príslušenstvo)
- ▶ čím zabránite zmene jej tvaru

Plátanie s pätkou/podošvou č. 1

- ihlu zapichnete do látky na hornej ľavej strane poškodenej látky
- ušite prvý rad
- prestaneme šiť
- stlačíme tlačidlo «Spätný chod»
- ▶ dĺžka je teraz naprogramovaná
- dokončíte plátací program
- ▶ stroj sa automaticky zastaví
- stlačte tlačidlo «clr - mazanie»
- ▶ program sa vymaže

Plátanie s pätkou na vyšívanie gombíkových dierok č. 3A

- iba pri malých otvoroch a poškodených miestach
- v dĺžke najviac 3 cm
- postup šitia je rovnaký ako s pätkou č. 1



Zosilnenie trhliny

Použite jemnú látku alebo vlizelín ako podklad.

Ak je plátanie nerovnomerné

Použite funkciu jemného doladenia (pre ďalšie informácie o funkcii jemného doladenia pozri. stranu 36).

Kľukatý steh

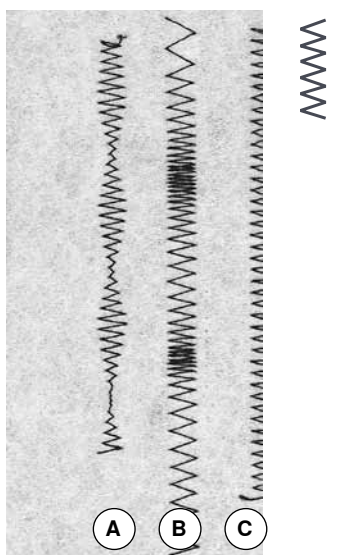

- A** Cik-cak s premenlivou šírkou stehu
- B** Cik-cak s premenlivou dĺžkou stehu
- C** Okraje obnitévané cik-cakom

Univerzálna päťka č. 1

Cik-cak č. 2

- vhodný pre všetky látky
- obnitékovanie
- elastické stehy
- dekoratívne šitie

Obnitékovanie okrajov

- okraj látky vedte do stredu šijacej pätky
- nevoľte príliš široký steh
- nevoľte príliš dlhý steh
- ihla vstupuje na jednej strane do látky a na druhej ponad okraj látky do voľného priestoru
- okraj má ležať plocho a nemá byť zrolovaný
- pre ľahké materiály použite jemnú látáciu niť

Saténový steh

- hustý, krátky cik-cak (dĺžka stehu 0.5-0.7 mm)
- používaný pre aplikácie, vyšívanie atď.

Dvojitý obnitkovací steh

Univerzálna pätká č. 1

Dvojitý overlok č. 10

Zatvorený šev

Overlokový steh na voľno robených pleteninách a priečne stehy na pleteninách a trikotáži.



Úplety a žerzej

- aby ste zabránili zničeniu očiek látky, použite novú ihlu na pleteniny
- ak treba, znížte prítlak šijacej pätky

Šitie strečových materiálov

Ak treba, použite strečovú ihlu (130/705 H-S).

Horné stehovanie hrán

Pätka na slepý steh č. 5

Univerzálna pätka č. 1

Pätka na hrany č. 10 */**

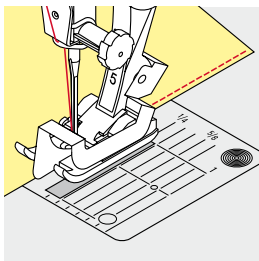
Rovný steh č. 1**Úzky steh na hrany****Vonkajšie hrany**

- umiestnite okraj látky naľavo od vodiča na pätke/chodidle na slepý steh
- vyberte polohu ihly naľavo v želanvej vzdialenosti od okraja

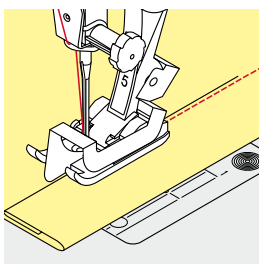
**Okraje s obrubou**

- umiestnite okraj záhybu (horný vnútorný okraj obruby) oproti pravej strane vodiča na šijacej pätke/chodidle
- zvoľte polohu ihly tak, aby steh bol umiestňovaný pozdĺž horného okraja záhybu obruby

**Pätka na slepý steh č. 5**

Použite niektorú z ľavých polôh ihly alebo polohu celkom vpravo.

Pätka na spätné šitie č. 1 a pätka na hrany č. 10 (voliteľné príslušenstvo)

Použite ktorúkoľvek ľavú alebo pravú polohu.

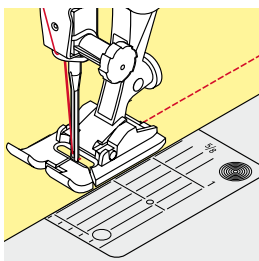
**Široké obšitie okrajov****Vedenie látky**

Šijacia pätka ako vodič:

- zarovnajte okraj šijacej pätky s okrajom látky alebo záložky

Stehová platňa ako vodič:

- okraj látky alebo záložky vedte pozdĺž značiek na stehovej platni (1 až 2.5 cm)

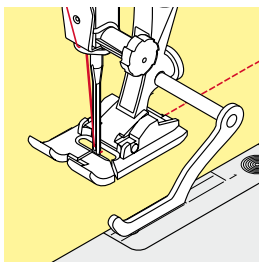
**Vatovacie pravítko ako pomoc pri vedení látky:**

- uvoľnite skrutku na zadnej strane šijacej pätky
- do dierky na nohe šijacej pätky vložte vodič hrán
- nastavte želanú vzdialenosť od ihly
- upevnite skrutku
- okraj látky alebo obruby vedte pozdĺž vodiča hrán

Šijacia pätka s chodidlom

- do dierky na držiaku šijacej pätky vložte vodič hrán
- nastavte želanú vzdialenosť
- okraj látky alebo obruby vedte pozdĺž vodiča hrán

Pri šití rovnobežných liniek vedte vodič hrán pozdĺž predtým ušitého švu.

Slepý steh

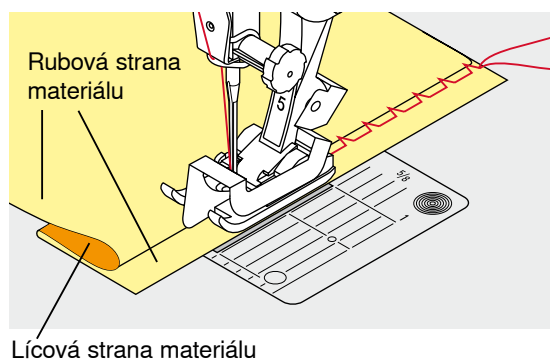
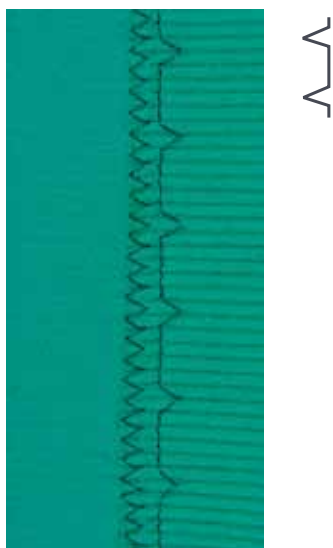

Pätka/chodidlo na slepý steh č. 5

Slepý steh č. 9

Pre neviditeľné obruby na stredných a ťažkých materiáloch.

Príprava

- začistíte okraj obruby
- obrubu zahnete a zostehujete alebo zašpendlite na určené miesto

- zahnete výrobok tak, aby začistený okraj ležal na lícovej strane látky
- výrobok umiestnite pod šijaciu pätku tak, aby bol jej vodič opretý o zahnutú hranu látky

Šitie

- kovový vodič pätky môže byť stranovo nastaviteľný skrutkou
- ihla si má látku zachytiť iba na okraji (ako pri ručnom šití)
- po ušití asi 10 cm skontrolujte obe strany látky a ak je to potrebné, upravte šírku stehu



Jemné doladenie šírky stehu

Ohnutý okraj uložte tesne ku kovovému vodiču = vpichy budú rovnomerné.
Neopracovaný okraj uložte až ku kraju pätky pre rovnomerné stehovanie.

Viditeľné obruby



Univerzálna pätko č. 1

Steh na žerzej č. 14

Pre viditeľné elastické lemy na trikotáži, bavlně a zmesových materiáloch.

Príprava

- lem prežehlite a ak treba pristehujte
- ak treba, znížte prítlak šijacej pätky

Šitie

- šite lem na požadovanom odševku na lícovej strane
- odstrihnite presahujúci materiál na rubovej strane

Zabezpečovací steh



Univerzálna päťka č. 1

Program prešívania č. 5

- vhodný pre všetky látky
- prešívanie začiatku a konca švu

Šitie dlhých stehov rovným stehom

Zabezpečí steh preddefinovaným počtom stehov.

Začiatok šitia

- stlačte nožný ovládač
- ▶ na začiatku šitia stroj prešiva automaticky (5 stehov dopredu, 5 stehov dozadu)
- pokračujte rovným stehom



Ukončenie šitia

- stlačte tlačidlo «Spätný chod»
- ▶ stroj automaticky prešije (5 stehov dozadu, 5 stehov dopredu)
- ▶ na konci prešívania stroj automaticky zastaví

Stehovanie



Látacia päťka č. 9 */**

Stehovací šev č. 30

- pre všetky práce, kde sa vyžaduje dlhý steh
- rýchle a jednoduché stehovanie obrúb, švov, prešívanych prikrývkov atď.
- dočasné spoje
- jednoducho odstrániteľný

Príprava

- spustíte zúbky podávača
- prácu zošpendlite vodorovne v smere stehovania
- ▶ aby sa vrstvy neposunuli

Stehovanie

- výrobok umiestnite pod šijaciu päťku
- keď začínate šiť, pridržte nite
- látku ťahajte v želanej dĺžke stehu smerom dozadu
- ušite jeden steh
- a pokračujte ako v predošlom



Prešitie/zafixovanie nitky

Spustíte zúbky podávača na začiatku šitia a ušite 3-4 steny na mieste.

Niť

Pri stehovaní použiť stehovacia niťku (stehovku); dá sa lepšie odstrániť.

Strečový overlokový steh

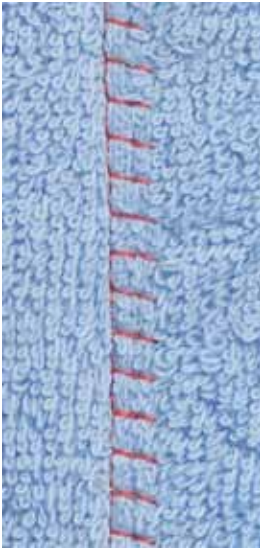

TTTTT

Univerzálna pätko č. 1

Strečový overlokový steh č. 13

Ideálny pre tkaniny s dlhým vlasom, hrubé materiály ako froté, filc, koža a pod.

Šitie

- prekryte hranu látky
- pozdĺž okraja látky šite strečovým overlokovým stehom
- pri pravom vpichu má ihla vstupovať až do prázdneho priestoru mimo okraj látky
- ▶ veľmi plochý a trvanlivý steh

Nástroj na výškové vyrovnanie

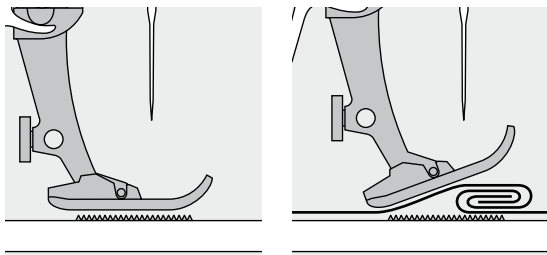

Podávač môže pracovať správne iba vtedy, keď sa päťka nachádza vo vodorovnej polohe.

Keď má päťka prednú alebo zadnú časť nadvihnutú následkom navrstvenia látky, podávač látku dobre nezachytí. Látka sa môže zaseknúť.

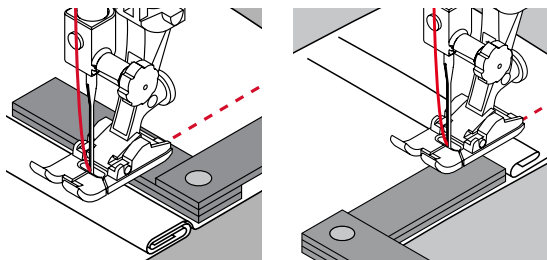

Aby ste vyrovnali výšku šitia, podľa potreby položte za ihlu pod pätku dve alebo tri platničky pre vyrovnanie výšky.

Pre upravenie výšky šitia pred pätkou umiestnite vedľa ihly jednu alebo viac platničiek napravo od pätky. Šite, až kým nie je päťka opäť vo vodorovnej polohe a platničky následne odstráňte.



Zastavujte s ihlou v dolnej polohe.

Šitie rohov

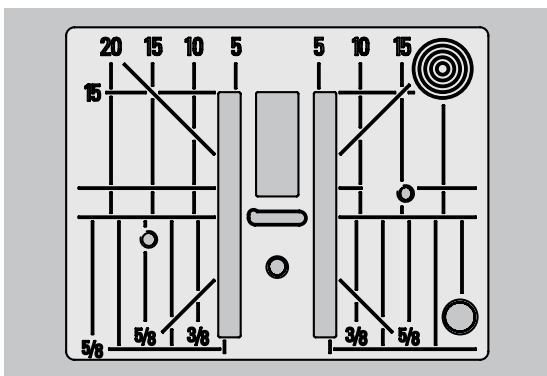

Kvôli šírke otvoru v stehovej platni je medzera medzi dvoma radmi zúbkov podávača relatívne veľká.

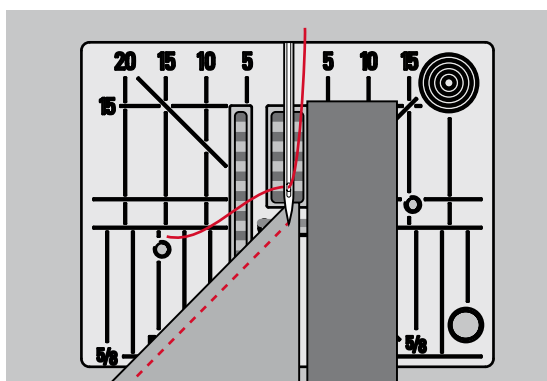

Pri šití rohov sa látka zle posúva, pretože v skutočnosti leží na podávači iba časť látky. Preto nemôže byť látka podávaná správne.

Upravte tento stav umiestnením jednej alebo viacerých vyrovnávacích platničiek čo najbližšie k rohu spracovávaného materiálu.

► látka sa bude posúvať rovnomerne



Zastavujte s ihlou v dolnej polohe.

Druhy gombíkových dierok

 51	Gombíková dierka na prádlo Pre jemné až stredne ťažké materiály; blúzky, šaty, nohavice, posteľné prádlo	 59	Dierka s rovným stehom Pre spevnenie gombík. dierky, okraje vreciek, vhodná hlavne pre gombíkové dierky na koži a semiši
 52	Úzka prádlová dierka Ľahké až stredne ťažké materiály, blúzky, šaty, detské a bábkové obleky	 60	Program na našívanie gombíkov Pre gombíky s 2-mi a 4-mi dierkami
 53	Strečová dierka Všetky strečové materiály z bavlny, vlny, hodvábu a syntetických vlákien	 61	Úzke cik-cakové očko * Otvory pre šnúrky a úzke stužky, dekoratívne práce
 54	Okrúhla dierka Pre stredné až ťažké materiály všetkých typov, šatstvo, saká, kabáty, príšplášte	 62	Očko s rovným stehom Otvory pre šnúrky a úzke stužky, dekoratívne práce
 56	Dierka s očkom Pre pevné neelastické látky, saká, kabáty, oblečenie na voľný čas	 63	Vyšívaná gombíková dierka Ľahké až stredne ťažké tkané látky, blúzky, šaty, oblečenie na voľný čas, posteľné prádlo

Gombíkové dierky - dôležité informácie

Gombíkové dierky nie sú len praktické uzávery, ale môžu byť použité aj na dekoratívne efekty.



- stlačte tlačidlo «Home (domov)»
- vyberte ikonu «Buttonhole - dierka» cez tlačidlo «Navigácia»
- stlačte «OK» pre potvrdenie alebo
- vyberte požadovanú dierku cez tlačidlá «Priamej voľby»

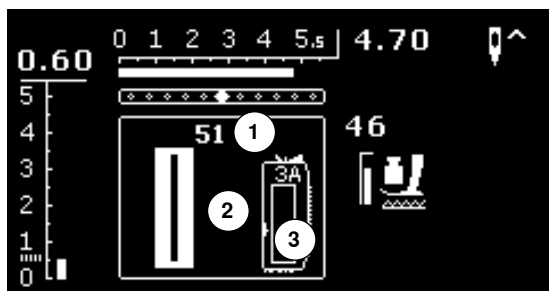

Zobrazenie obrazovky:

- 1 Číslo gombíkovej dierky
- 2 Ikona gombíkovej dierky
- 3 Číslo pätky

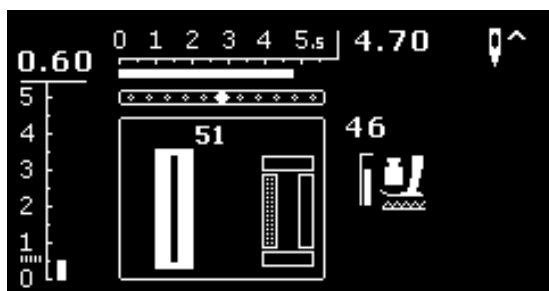

Keď začínate šiť, aktuálna sekvencia gombíkovej dierky, je zobrazená namiesto indikátora šijacej pätky.

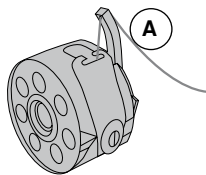

Napätie nite pri gombíkových dierkach

- naosnovajte spodnú niť cez prst **A** cievkového púzdra
- ▶ napätie spodnej nite bude o trochu vyššie
- ▶ tým bude na vrchnej strane gombíková dierka vypuklejšia



Vložené vlákno posilňuje a skrášľuje gombíkovú dierku (pozrite stranu 54).

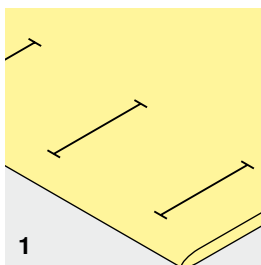

1

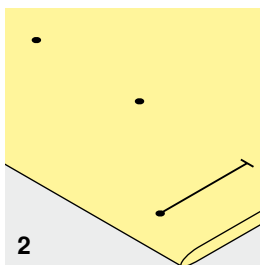

2

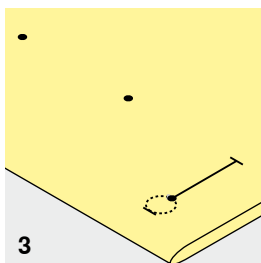

3

1 Vyznačenie manuálnej gombíkovej dierky

- dĺžky gombíkových dierok si vyznačte na želaných miestach
- použite pätku/chodidlo na šitie gombíkovej dierky č. 3 */**

2 Vyznačenie automatickej gombíkovej dierky

- vyznačte si dĺžku jednej gombíkovej dierky
- ▶ po vyšití prvej gombíkovej dierky je dĺžka naprogramovaná
- pre ostatné dierky stačí vyznačiť iba začiatočný bod
- použite pätku na automatickú gombíkovú dierku s mierkou č. 3A

3 Vyznačenie gombíkovej dierky s očkom

- vyznačte si iba dĺžku gombíkovej dierky
- ▶ veľkosť očka bude pridaná pri vyšití
- ▶ po vyšití prvej gombíkovej dierky je dĺžka naprogramovaná
- pre ostatné dierky stačí vyznačiť iba začiatočný bod
- použite pätku na automatickú gombíkovú dierku s mierkou č. 3A

Skúška šitia

- vždy najprv ušite testovaciu dierku na originálnej látke
- použite rovnakú vložku (vlizelín) ako pri origináli
- zvoľte rovnakú gombíkovú dierku
- gombíkovú dierku šite v rovnakom smere vlákien ako originálnu gombíkovú dierku
- dierku rozrežte rozrezávačom
- skúste prestrčiť gombík
- keď je to nutné, upravte dĺžku gombíkovej dierky podľa potreby

Zmena šírky gombíkovej dierky

- zmeňte šírku stehu

Prestavenie dĺžky stehu

Úprava dĺžky stehu ovplyvňuje oba lemy gombíkovej dierky.

- ▶ vzdialenosť medzi stehmi

Po zmene dĺžky stehu.

- naprogramujte gombíkovú dierku opätovne



Ak musí byť gombíková dierka vyšitá v pravom uhle k okraju látky, odporúča sa použiť vyrovnávaciu podložku (môžete si ju dokúpiť ako špeciálne príslušenstvo). Vyrovnávaciu podložku položíte medzi látku a pätku až k zhrubnutej časti látky.

Na ťažko spracovateľných látkach používajte vyrovnávaciu podložku (môžete si ju dokúpiť ako špeciálne príslušenstvo). Môže byť použitá spolu s pätkou na gombíkové dierky č. 3A.

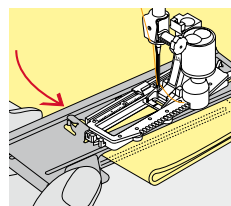
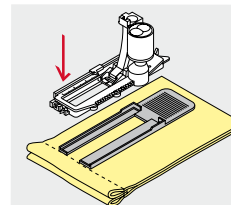

Správne vypodloženie gombíkovej dierky stabilizátorom



- ak chcete doceliť pekný vzhľad dierok, používajte vždy vhodný podklad, či vlizelín
- podklad by mal zodpovedať látke

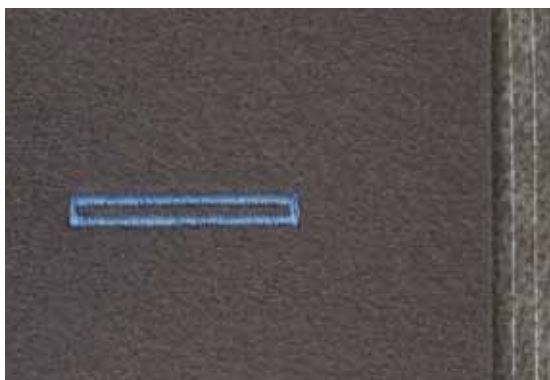

- pre hrubé a chlpaté látky môžete použiť vyšívací vlizelín
- ▶ aby látka bola posúvaná pravidelnejšie

Vložené vlákno

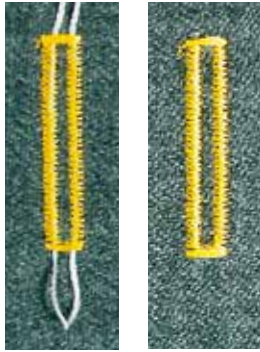

Základné fakty

- vložené vlákno posilňuje a skrásťuje gombíkovú dierku
- vlákno leží na namáhaných koncoch hotovej gombíkovej dierky
- látku položte správne pod pätku

Ideálne vlákno na vkladanie

- perlovka č. 8
- silnejšia niť na ručné šitie
- jemná háčkovacia priadza

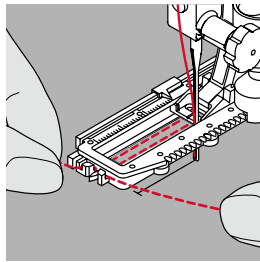
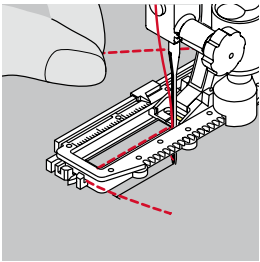

Zavesenie vlákna do pätky č. 3A

- zdvihnite pätku č. 3A
- ihlu zapichnete do začiatku gombíkovej dierky
- vkladané vlákno zavedte z pravej strany popod pätku č. 3A
- zavesťe vlákno na výstupok na zadnej časti pätky č. 3A
- vlákno vedte popod pätku na jej ľavej strane a vytiahnite dopredu
- konce vlákna vložte do držiakov
- spustite pätku č. 3A

Šitie

- gombíkovú dierku šite normálnym postupom
- bez toho **aby ste** pridržovali vkladané vlákno
- ▶ vkladané vlákno bude všité do strán gombíkovej dierky

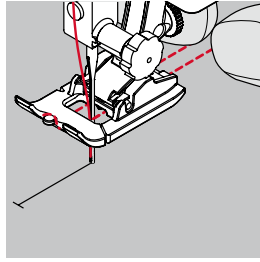
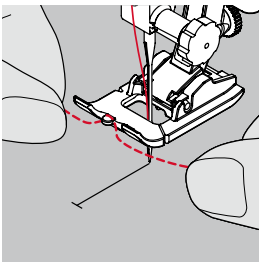

Zavesenie vlákna do pätky/chodidla č. 3 */**

- zdvihnite šijaciu pätku
- ihlu zapichnete do začiatku gombíkovej dierky
- vložené vlákno zavesťe cez stredný mostík pätky na gombíkovú dierku (vpredu)
- obidva konce prevlečte popod pätku dozadu
- do každej drážky pätky jedno vlákno
- spustite šijaciu pätku

Šitie

- gombíkovú dierku šite normálnym postupom
- **nepridržiavajte** vlákno
- ▶ vkladané vlákno bude všité do strán gombíkovej dierky

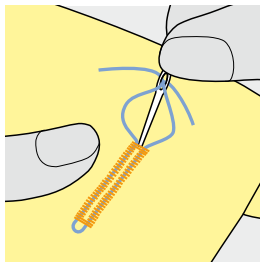

Upevnenie vloženého vlákna

- ťahajte vlákno pokiaľ slučka nezmizne v uzávere gombíkovej dierky
- prevlečte konce vlákna na rubovú stranu (pomocou ihly pre ručné šitie)
- zauzlíte alebo prešite



Pred rozrezaním gombíkovej dierky

Zapichnete špendlíky do oboch koncov gombíkovej dierky, aby ste zabránili ich prerezaniu.

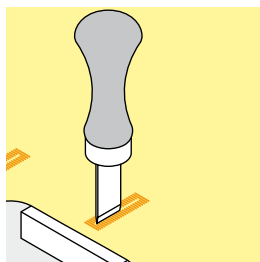
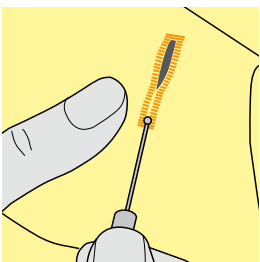

Rozrezanie gombíkovej dierky

- dierku rozrezávajújte od koncov do stredu

Nožik na gombíkové dierky (voliteľné príslušenstvo)

- gombíkovú dierku položte na drevenú dosku
- nožik na gombíkové dierky položte do stredu gombíkovej dierky
- nožik rukou potlačíme smerom dolu

Jemné doladenie

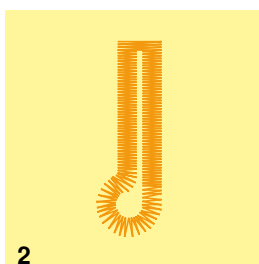
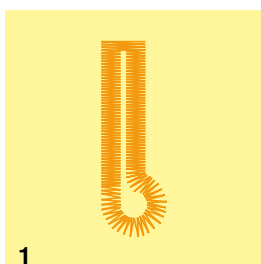

Jemné doladenie automaticky ušitej i manuálnej gombíkovej dierky

Pri manuálnej šesť krokovej gombíkovej dierke a dierke s automatickou dĺžkou, gombík jemného doladenia pôsobí na obidve strany gombíkovej dierky rovnako, pretože sú šité z rovnakej strany.

Dierky s očkom a očká doladíme takto:

- šite rovný steh až
- ▶ po začiatok oblíny, potom
- šijací stroj zastavíme
- stlačte tlačidlo «Balance - jemné doladenie»
- ▶ otvorí sa «obrazovka jemného doladenia»



1 Očko je zdeformované doprava

- stlačte ľavé tlačidlo «Navigácia»
- ▶ očko sa skoriguje doľava

Ušite test!

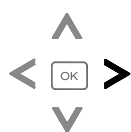

2 Očko je zdeformované doľava

- stlačte pravé tlačidlo «Navigácia»
- ▶ očko sa skoriguje doprava

Ušite test!



Po ušití gombíkovej dierky uvedte jemné nastavenie opäť do normálnej polohy! (pozrite stranu 36)

Štandardná a strečová gombíková dierka s automatickou dĺžkou

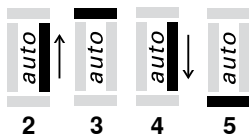
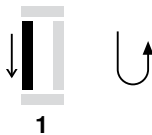

Pätka na automatickú gombíkovú dierku č. 3A

Automatická štandardná a strečová gombíková dierka č. 51, 52, 53

S pätkou č. 3A je dĺžka gombíkovej dierky meraná automaticky pomocou šošovky = presné duplikovanie.

Príprava

- vyberte si druh gombíkovej dierky
- Obrazovka zobrazuje:
- ▶ číslo gombíkovej dierky
 - ▶ Pätku na automatickú gombíkovú dierku č. 3A



Spodok pätky musí ležať na plochom povrchu látky. Ak leží na záhyboch, nemôže byť dĺžka dierky správne odmeraná.

Programovanie gombíkovej dierky

- 1 ■ prvú stranu šijeme smerom dopredu
- šijací stroj zastavíme
- zatlačte tlačidlo «Spätný chod»
- ▶ na obrazovke sa zobrazí «auto»
- ▶ dĺžka dierky je naprogramovaná

Šijací stroj šije automaticky:

- 2 spätné rovné stehy
- 3 prvý uzáver
- 4 druhú stranu dierky
- 5 uzáver a zapošívacie stehy
- ▶ šijací stroj sa automaticky zastaví a čaká na vyšívanie ďalšej gombíkovej dierky

Automatická gombíková dierka

- nasledujúca dierka bude ušitá v rovnakej dĺžke ako predchádzajúca (netreba stláčať ani tlačidlo spätného šitia)
- naprogramovaná gombíková dierka môže byť uložená do dlhodobej pamäte (pozrite stranu 58)
- stlačte tlačidlo «clr - mazanie»
- ▶ naprogramované nastavenia sa vymažú



Presné duplikovanie

Naprogramované gombíkové dierky budú rovnako dlhé a rovnako pekné.

Rýchlosť šitia

- pre optimálny výsledok šite menšou rýchlosťou
- všetky gombíkové dierky šite rovnakou rýchlosťou, aby boli vyšité pravidelne

Automatické gombíkové dierky okrúhle a s očkom



Pätka na automatickú gombíkovú dierku č. 3A

Automatické gombíkové dierky okrúhle a s očkom č. 54, 56

Príprava

- vyberte si druh gombíkovej dierky

Obrazovka zobrazuje:

- ▶ číslo gombíkovej dierky
- ▶ Pätka na automatickú gombíkovú dierku č. 3A



Spodok pätky musí ležať na plochom povrchu látky. Ak leží na záhyboch, nemôže byť dĺžka dierky správne odmeraná.



Programovanie gombíkovej dierky

- 1 ■ ušite rovné stehy gombíkovej dierky
- šijací stroj zastavíme
- zatlačte tlačidlo «Spätný chod»
- ▶ na obrazovke sa zobrazí «auto»
- ▶ dĺžka dierky je naprogramovaná

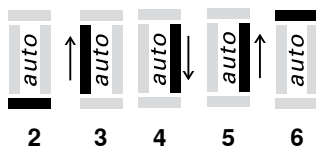

Šijací stroj ušije automaticky:

- 2 očko gombíkovej dierky
- 3 prvú stranu gombíkovej dierky smerom dozadu
- 4 rovné stehy smerom dopredu
- 5 druhú stranu gombíkovej dierky smerom dozadu
- 6 uzáver gombíkovej dierky a zapošívacie stehy
 - ▶ šijací stroj sa automaticky zastaví a čaká na vyšívanie ďalšej gombíkovej dierky

Automatická gombíková dierka

- nasledujúca dierka bude ušitá v rovnakej dĺžke ako predchádzajúca (netreba stláčať ani tlačidlo spätného šitia)
- naprogramovaná gombíková dierka môže byť uložená do dlhodobej pamäte (pozrite stranu 58)
- stlačte tlačidlo «clr - mazanie»
- ▶ naprogramované nastavenia sa vymažú



Presné duplikovanie

Naprogramované gombíkové dierky budú rovnako dlhé a rovnako pekné.

Gombíkové dierky s očkom vyšité dvojmo

- na hrubých látkach môžu byť gombíkové dierky s očkom prešité dvakrát; tzn. že prvý prechod bude prešíť stehom s väčšou dĺžkou
- po vyšití prvej gombíkovej dierky látku nepremiestnime
- dĺžku stehu skrátime a gombíkovú dierku ušijeme ešte raz

Vyšívaná gombíková dierka

Pätka na automatickú gombíkovú dierku č. 3A

Vyšívaná gombíková dierka č. 63

Príprava

- vyberte gombíkovú dierku

Obrazovka zobrazuje:

- ▶ číslo gombíkovej dierky
- ▶ Pätka na automatickú gombíkovú dierku č. 3A

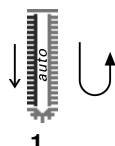

1

Programovanie gombíkovej dierky

- 1 ■ prvú stranu šijeme smerom dopredu
- šijací stroj zastavíme
- zatlačte tlačidlo «Spätný chod»
- ▶ na obrazovke sa zobrazí «auto»
- ▶ dĺžka dierky je naprogramovaná

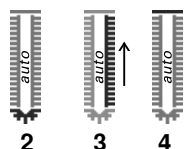

2

3

4

Šijací stroj ušije automaticky:

- 2 okružlu časť
- 3 druhú stranu gombíkovej dierky smerom dozadu
- 4 uzáver gombíkovej dierky a zapošívacie stehy
- ▶ šijací stroj sa automaticky zastaví a čaká na vyšívanie ďalšej gombíkovej dierky

Automatická gombíková dierka

- ▶ nasledujúca dierka bude ušitá v rovnakej dĺžke ako predchádzajúca (netreba stláčať ani tlačidlo spätného šitia)
- naprogramované gombíkové dierky môžu byť uložené do dlhodobej pamäte
- stlačte tlačidlo «clr - mazanie»
- ▶ naprogramované nastavenia sa vymažú

Gombíková dierka v dlhodobej pamäti

Gombíková dierka v dlhodobej pamäti

- naprogramovaná gombíková dierka
- stlačte tlačidlo «OK»
- ▶ gombíková dierka je uložená v dlhodobej pamäti
- ▶ zobrazí sa «mem»

Vybratie uloženej gombíkovej dierky

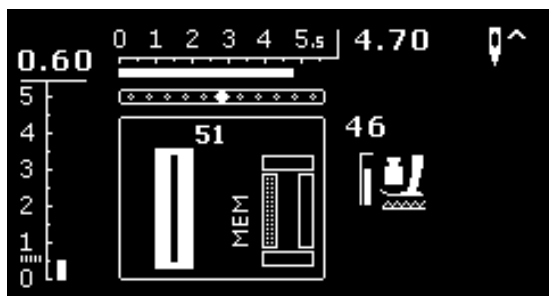

Naprogramované dierky môžete z pamäti vždy vyvolať, i keď bol stroj odpojený z prúdu.

- zvolte želanú gombíkovú dierku
- ušite naprogramovanú gombíkovú dierku
- ▶ každá gombíková dierka môže mať uloženú len jednu dĺžku
- ak zadáte novú dĺžku gombíkovej dierky a stlačíte «OK» tlačidlo, predtým zadaná dĺžka gombíkovej dierky bude prepísaná

Ktorákoľvek gombíková dierka



Manuálne gombíkové dierky využijete pri jednorazovom šití dierky, alebo pri vylepšovaní už hotových gombíkových dierok.
Počet krokov závisí od druhu zvolenej gombíkovej dierky.
Manuálna gombíková dierka sa nedá vložiť do pamäti.

Použite pätku/chodidlo na šitie gombíkovej dierky č. 3 */**

Príprava

- vyberte si druh gombíkovej dierky
- Obrazovka zobrazuje:
- ▶ číslo gombíkovej dierky
 - ▶ Pätka na automatickú gombíkovú dierku č. 3A

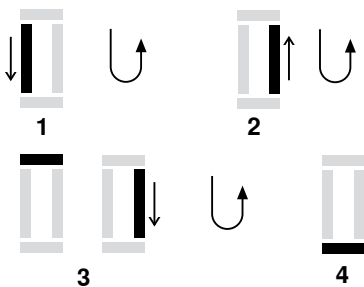

Šitie manuálnej prádlovej gombíkovej dierky

- 1 ■ smerom dopredu ušijeme jednu stranu gombíkovej dierky,
 - šijací stroj zastavíme
 - zatlačte tlačidlo «Spätný chod»
- 2 ■ smerom dozadu ušijeme rovné stehy
 - šijací stroj zastavíme vo výške prvého stehu (na začiatku gombíkovej dierky)
 - zatlačte tlačidlo «Spätný chod»
- 3 ■ ušijeme horný uzáver a druhú stranu gombíkovej dierky
 - šijací stroj zastavíme
 - zatlačte tlačidlo «Spätný chod»
- 4 ■ ušijeme spodný uzáver a stehy zapošítia

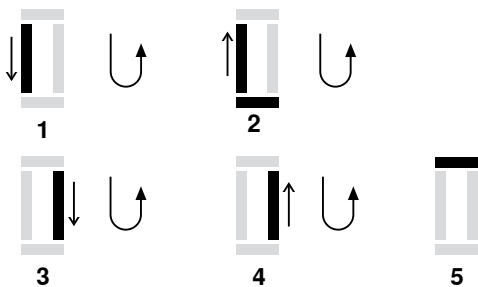

Šitie manuálnej gombíkovej dierky s očkom

- 1 ■ smerom dopredu ušite rovné stehy
 - šijací stroj zastavíme
 - zatlačte tlačidlo «Spätný chod»
- 2 ■ ušite očko a prvú stranu gombíkovej dierky
 - šijací stroj zastavíme vo výške prvého stehu (na začiatku gombíkovej dierky)
 - zatlačte tlačidlo «Spätný chod»
- 3 ■ ušite rovné stehy gombíkovej dierky smerom dopredu
 - šijací stroj zastavte na úrovni očka
 - zatlačte tlačidlo «Spätný chod»
- 4 ■ ušite druhú stranu gombíkovej dierky smerom dozadu
 - šijací stroj zastavíme vo výške prvého stehu (na začiatku gombíkovej dierky)
 - zatlačte tlačidlo «Spätný chod»
- 5 ■ ušite uzáver a stehy zapošítia



Obe strany dierky šite rovnakou rýchlosťou.

Program na našívanie gombíkov



Látacia pätká č. 9 */**

Pätka na našívanie gombíkov č. 18 */**

Program na našívanie gombíkov č. 60

Pre gombíky s 2-mi a 4-mi dierkami.

Našívanie gombíkov

Dekoratívne gombíky majú byť prišité bez «krku».

Výšku «krku» (odstup medzi gombíkom a látkou) si môžete nastaviť pomocou pätky č. 18.

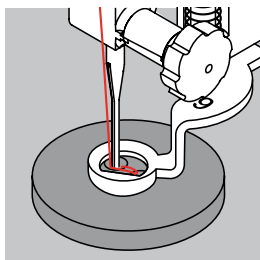

Našitie gombíka pomocou pätky č. 9 */**

- zvolte program na našívanie gombíka
- rozostup medzi dierkami gombíka skontrolujeme pootočením ručného kola
- a podľa potreby dostavíme šírku stehu
- priadzu pri začiatku šitia držte
- ušite prvé zapošívacie stehy (v ľavej dierke)
- šite program na našívanie gombíkov
- ▶ šijací stroj sa automaticky na konci zastaví a znovu je nastavený na nové prišitie gombíka

Začiatkové a koncové priadze

Priadze sú už zapošité a môžete ich odstrihnúť.

Pre lepšiu stabilitu

- po našítí gombíka horné priadze prevlečte na rubovú stranu látky
- a zauzlíte
- nite odstrihnite

Našitie gombíka pomocou pätky č. 18 */**

- želanú výšku «krku» si nastavíte na pätke pomocou skrutky
- zvolte program na našívanie gombíka a pokračujte ako s pätkou č. 9 */**

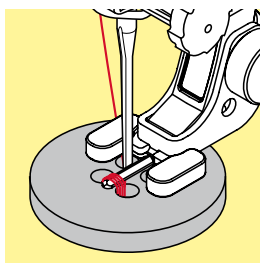

Našívanie gombíka so štyrmi dierkami

- prišite najprv predné dierky
- gombík opatrne posunieme dopredu
- program prišite zadné dierky



Pre väčšiu pevnosť môžete spustiť program na našívanie gombíka dva krát.

Program na očká



Univerzálna päťka č. 1

Úzke cik-cakové očko č. 61 *

Očko šité rovným stehom č. 62

Šitie očiek

- vyberte očko
- látku umiestnite pod päťku a šite
- ▶ stroj po ukončení programu automaticky zastaví a je pripravený šiť ďalšie očko

Vyrážanie očiek

- pre vytvorenie otvoru v očku použite dierovač alebo šidlo



Ak treba doladíte očká jemným doladením.
Pre zosilnenie prešite očká dva krát.

Výber dekoratívneho stehu



- stlačte tlačidlo «Home (domov)»



- vyberte ikonu «Dekoratívne stehy» cez tlačidlo «Navigácia»
- stlačte «OK» pre potvrdenie

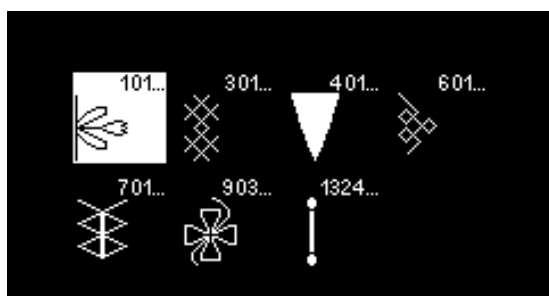

- ▶ obrazovka zobrazí prehľad kategórie
- zvolte želanú kategóriu cez tlačidlo «Navigácia»
- stlačte «OK» pre potvrdenie
- ▶ vybraná kategória sa aktivuje
- vyberte želaný steh
- stlačte «OK» pre potvrdenie

Využitie

Zvoľte vhodný steh (jednoduchší alebo zložitejší) v závislosti od materiálu.

- dekoratívne stehy ktoré sú šité rovným stehom sú vhodnejšie na ľahké materiály. Napr.: steh č. 101
- dekoratívne stehy ktoré sú šité trojitým rovným stehom alebo riedkym saténom sú vhodnejšie na stredne ťažké materiály. Napr.: dekoratívny steh č. 615
- dekoratívne stehy ktoré sú šité saténom sú vhodnejšie na hrubšie materiály. Napr.: dekoratívny steh č. 401



Kategórie

- Kat. 100 = Kvetinky
- Kat. 300 = Krížikové stehy
- Kat. 400 = Saténové stehy
- Kat. 600 = Ornamenty
- Kat. 700 = Čipkové stehy
- Kat. 900 = Novelty
- Kat. 1300 = Quiltovacie stehy



Optimálna tvorba stehu

- použite rovnakú farbu hornej i dolnej nite
- pre zosilnenie látky použite stabilizátor ako podklad na rubovej strane
- ak treba, použite vodou rozpustný vlizelín na lícovej strane (froté ...). Ľahšie sa odstraňuje

Quiltovacie stehy - prehľad

Väčšina z týchto stehov sa používa na quiltovanie, patchwork alebo aplikácie.

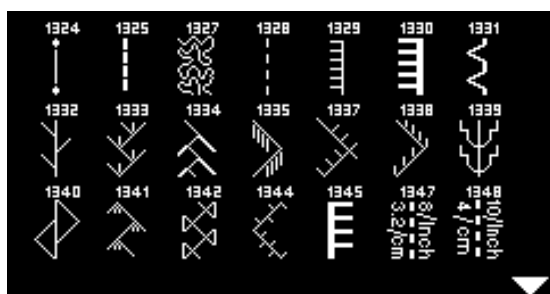

- stlačte tlačidlo «Home (domov)»
- vyberte ikonu «Dekoratívne stehy» cez tlačidlo «Navigácia»
- stlačte «OK» pre potvrdenie
- ▶ obrazovka zobrazí prehľad kategórie
- vyberte kategóriu quiltovacie stehy
- stlačte «OK» pre potvrdenie
- vyberte želaný steh

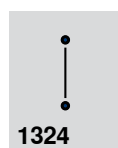

Quilterský zabezpečovací steh

1324

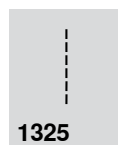

Quilterský rovný steh *

1325



Meandrový steh

1327



«Ručne» šitý quiltovací steh

1328

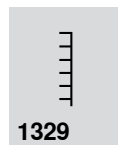

Dekový steh

1329

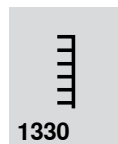

Dvojitý dekový steh

1330



Slepý steh (úzky)

1331



Pérový steh

1332



Pérový steh - variácie
1333-1338 * (čiastočne)

1333

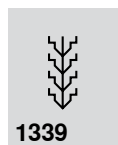

Dekoratívny quiltovací steh - variácie
1339-1342, 1344-1345 * (čiastočne)

1339



«Ručne» šitý quiltovací steh - variácie *
1347-1348

1347

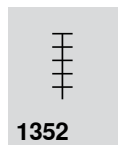

Dekový steh (duálny)

1352



Dvojitý dekový steh (duálny) *

1353



Saténový steh

1354

«Ručne» šitý quiltovací steh

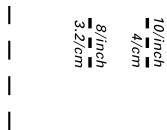
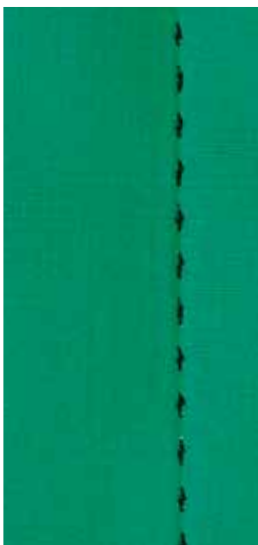

Univerzálna päťka č. 1

«Ručne» šitý quiltovací steh č. 1328, 1347 *, 1348 *

Pre všetky látky a všetky druhy práce, ktoré majú mať vzhľad ručného vypracovania.

Nite

- vrchná niť - monofil
- spodná niť - 30/2 bavlnená niť

Skúška šitia

- ▶ spodnú niť musíte mať vyťahovanú nahor vysokým napätím hornej nite
- **jeden** steh je viditeľný (niť spodnej cievky)
- **jeden** steh je neviditeľný (horná monofilová niť), výsledkom je vzhľad ručného šitia

Napätie hornej nite

Ak je to potrebné, zvýšte napätie hornej nite na (6-9).

Jemné doladenie

Ak je to potrebné, upravte steh pomocou jemného doladenia.



Perfektné vypracovanie rohov

- aktivujte «zastavovanie ihly», ihla dolu, stlačte «Ukončenie vzoru/ opakovanie vzoru», otočte látku
- pri otáčaní dajte pozor, aby sa látka nenaťahovala

Ak sa monofilová niť trhá

- šite pomalšie
- napätie hornej nite trochu znížte

Quilting posúvaný rukami



Látacia pätko č. 9 */**

Rovný steh č. 1

Quilting posúvaný rukami

Pre všetky typy quiltingu posúvaného rukami.

Príprava

- pripravte «quilt sendvič» tak, že vatelín umiestnite medzi vrchnú látku a podšívku, zošpendlite a ak treba zostehujte
- nasadte násuvný stolík
- používajte kolennú páku FHS
- spustíte zúbky podávača

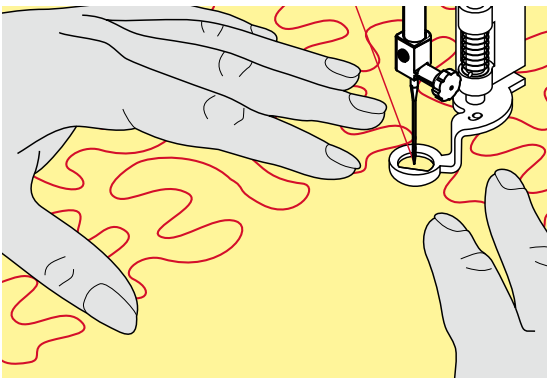

Vedenie spracúvanej látky

- látku držte a vedte oboma rukami



Quiltovacie rukavice (s gumenými špičkami) výrazne pomôžu pri posúvaní látky.

Quiltovanie vzoru

- s quiltingom začnite v strede a pracujte smerom k okrajom
- otáčajte prácu do všetkých strán, používajte pravidelné, točité pohyby

Bodkovaný meandrový quilting

- táto technika pokrýva celý povrch látky
- línie stehov sú oblené bez akýchkoľvek ostrých rohov, nikdy sa nekrížia a navzájom nedotýkajú



Quilting posúvaný rukami a látanie

Obe techniky sú založené na princípe posúvania látky rukami.

Slabá kvalita stehu

- ak priadza leží na lícovej strane látky, pohybujete s materiálom pomalšie
- ak sú na rubovej strane látky uzlíky, pohybujete s materiálom rýchlejšie

Ak sa monofilová niť trhá

Šite pomalšie a/alebo napätie nite trochu znížte.

Priadza sa trhá

Vedte materiál rovnomernejšie.

Quilting s BSR *



Funkcia BSR

BSR pätku reaguje na pohyb látky pod pätkou a riadi rýchlosť šijacieho stroja pri šití. Platí nasledujúce: čím rýchlejšie pohybujete látkou, tým rýchlejšie stroj šije.

Ak látkou pohybujete príliš rýchlo a stroj «nestíha», ozve sa akustický signál (ak bola táto funkcia predtým aktivovaná). (pozrite stranu 68).

POZOR!

V prípade, že BSR pätku svetielkuje na červeno, nesmú byť na stroji prevádzané operácie ako sú napr. osnovanie alebo výmena ihly. Stroj sa totiž nachádza v BSR móde a ihla sa môže dať samovoľne do pohybu pri posunutí látky. Ak látkou nepohybujete dlhšie ako cca. 7 sekúnd, BSR mód sa vypne a červené svetlo zhasne.

Prosíme dodržujte bezpečnostné pokyny!

Po aktivovaní BSR funkcie začne stroj šiť buď nepretržite (režim 1, štandardne), alebo len pri pohybe látkou (režim 2).

Funkcia BSR s rovným stehom č. 1

Táto funkcia používa BSR pätku, umožňuje voľné quiltovanie (šitie) rovným stehom s prednastavenou dĺžkou do 4 mm.

Nastavená dĺžka stehu je udržiavaná zmenou rýchlosti šitia v závislosti od rýchlosti pohybu látky.

Funkcia BSR s cik-cak stehom č. 2

Cik-cak steh môže byť použitý napr. na maľovanie niťou. Dĺžka stehu **nebude** konštantná pri šití cik-cak stehom, ale funkcia BSR uľahčí prácu.

Funkcia BSR môže pracovať v 2 rôznych nezávislých režimoch

- **Režim BSR 1** je štandardne aktivovaná
- po zatlačení nožného ovládača alebo tlačidla štart/stop sa ihla začne pohybovať nepretržite
- pohybom látky pod pätkou, zrýchľujete otáčky
- vďaka neustálemu pohybu ihly je možné urobiť zabezpečovacie švy bez stláčania ďalších tlačidiel
- pre aktiváciu **režimu BSR 2** stlačte BSR tlačidlo (pozri str. 29)
- šijací počítač začne pracovať iba v tom prípade, že súčasne zatlačíte nožný ovládač alebo tlačidlo štart/stop a súčasne budete pohybovať látkou
- pohyb látky určuje rýchlosť šitia
- pre zabezpečenie stehu musíte stlačiť funkciu «zabezpečenia»
- pre aktiváciu režimu BSR 1 stlačte znova tlačidlo BSR



Na začiatku šitia (1. steh) musíte súčasne pohnúť látkou a stlačiť nožný ovládač. To platí aj pre šitie bodovým alebo rovným stehom vo vnútri oválu.

Ak chcete opätovne pracovať s pätkou BSR po tom, čo ste funkciu BSR ukončili, otvorí sa režim BSR, ktorý bol naposledy aktivovaný. Dokonca aj v tom prípade, ak bol šijací počítač medziasom vypnutý.

Ak prekročíte určitú rýchlosť, pravidelná dĺžka stehu už nebude môcť byť garantovaná.

Uistite sa, že šošovka naspodku pätky nie je špinavá (odtlačky prstov a pod.). Čistite ju pravidelne mäkkou, mierne navlhčenou handričkou.

Príprava

- spustíte zúbky podávača
- prítlak pätky sa musí znížiť v závislosti od hrúbky a typu látky
- používajte násuvný stolík
- používajte kolennú páku FHS

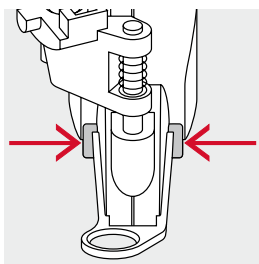

Výmena chodidla šijacej pätky

- stlačte obe tlačidlá po stranách pätky
- «podošvu» vysuňte nadol a mierne natočte

Nasadenie chodidla šijacej pätky

- nasuňte «podošvu» do drážky až kým nezapadne na miesto

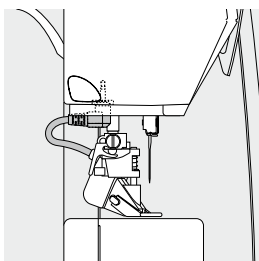

- nasadíte BSR pätku na stroj
- pripojíte kábel do konektoru

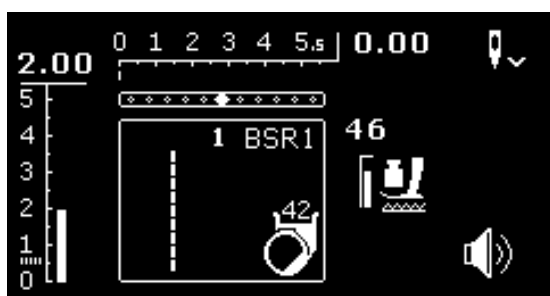

- ▶ obrazovka BSR sa automaticky otvorí
- ▶ je aktivovaný rovný steh
- ▶ je aktivovaný režim BSR 1
- vyberte cik-cak steh alebo znova rovný steh stlačením «priamej voľby»

- nastavte želanú dĺžku stehu
 - základná dĺžka stehu je 2 mm
 - ak šijete malé obrazce alebo bodkujete, doporučujeme nastaviť dĺžku stehu na 1-1,5 mm

Funkcie v režime BSR

Zastavenie ihly v dolnej polohe (prednastavené)

- ▶ šípka ukazuje smerom dole na obrazovke BSR
- ▶ po uvoľnení nožného ovládača alebo stlačení stop tlačidla bude stroj zastavovať s ihlou v látke

Zastavovanie ihly hore

- stlačte tlačidlo «ihla hore»
- ▶ šípka ukazuje nahor
- ▶ po uvoľnení nožného ovládača alebo stlačení stop tlačidla bude stroj zastavovať s ihlou hore

Zapichnutie alebo zdvihnutie ihly

- stlačte tlačidlo «zastavovania ihly»
- ▶ pre zapichnutie alebo zdvihnutie ihly

Zaisťovanie tlačidlom «štart/stop» (iba v režime 1)

- látku umiestnite pod šijaciu pätku
- pätku spustíte
- zatlačte na tlačidlo polohy ihly hore/dolu dvakrát
 - ▶ pre vytiahnutie spodnej nite
- hornú a spodnú niť držte
- zatlačte tlačidlo štart/stop
 - ▶ pre naštartovanie funkcie BSR
- ušite 5-6 zaisťovacích stehov
- zatlačte tlačidlo štart/stop
 - ▶ pre zastavenie BSR funkcie
- orežte nite
- zatlačte tlačidlo štart/stop
 - ▶ pre opätovnú prácu s funkciou BSR
- pokračujte v quiltovaní

Bezpečnostná funkcia (len režim 2)

- stlačte tlačidlo «bezpečnostná funkcia»
- stlačte nožný ovládač alebo tlačidlo Štart-stop

Akonáhle pohnete látkou, bude ušitých zopár zabezpečovacích stehov. potom sa dĺžka stehu nastaví na požadovanú hodnotu a funkcia sa automaticky deaktivuje.

Aktivovanie zvukového znamenia

- vyberte program «Setup-nastavenie»
- vyberte ikonu «BSR Beep» cez tlačidlo «Navigácia»
- stlačte «OK» pre potvrdenie
- vyberte ľavú ikonu
- stlačte «OK» pre potvrdenie
 - ▶ Bzučiak je aktivovaný
- vyberte pravú ikonu
- stlačte «OK» pre potvrdenie
 - ▶ Bzučiak je deaktivovaný
- stlačte tlačidlo «Back-späť»
 - ▶ otvorí sa «Hlavná obrazovka»
- stlačte tlačidlo «BSR»
 - ▶ zobrazí sa obrazovka BSR (režim 1 alebo 2)
 - pípnutie signalizuje, že stroj beží na najvyššie povolené otáčky
 - pri ukončení funkcie BSR zostáva «pípanie» v predvolenom režime (zapnuté alebo vypnuté)

Začiatok šitia s BSR funkciou**Voľba 1:**

S nožným ovládačom

- pripojte nožný ovládač
- spustíte šijaciu pätku
- stlačte nožný ovládač
- ▶ BSR režim sa aktivuje
- ▶ na pätku sa rozsvieti červené svetielko
- nožný ovládač musí byť nepretržite stlačený
- rýchlosť šitia bude regulovaná pohybom látky
- uvoľnite nožný ovládač
- ▶ BSR režim sa deaktivuje

Voľba 2:

BSR funkcia cez tlačidlo «Štart/Stop»

- spustíte šijaciu pätku
- stlačte tlačidlo «Štart/Stop»
- ▶ BSR režim sa aktivuje
- ▶ na pätku sa rozsvieti červené svetielko
- rýchlosť šitia bude regulovaná pohybom látky
- stlačte tlačidlo «Štart/Stop»
- ▶ BSR režim sa deaktivuje

Deaktivácia funkcie BSR pomocou tlačidla «Štart/Stop»**Režim 1**

Ak látkou nepohnete asi počas 7 sekúnd, režim BSR sa deaktivuje a červené svetlo na pätku BSR sa vypne.

Režim 2

Ak quiltovanie zastavíte tým, že prestanete pohybovať látkou, stroj môže urobiť ešte ďalší steh v závislosti od polohy ihly. Šijací stroj zastaví vždy s ihlou v hornej polohe, dokonca aj vtedy, ak šípka na obrazovke smeruje dolu.

**Vedenie spracúvanej látky**

- látku držte a vedzte oboma rukami
- ak látkou pohybujete trhane (prudké zastavenie alebo veľké zrýchlenie), niektoré stehy môžu byť ušité dlhšie alebo kratšie
- látkou pod pätkou pohybujte rovnomerne (nerobte prudké pohyby); dosiahnete lepšie výsledky
- nerobte prudké otočky počas šitia



Quiltovacie rukavice (s gumenými špičkami) výrazne pomôžu pri posúvaní látky.

**Príklady použitia:**

- BSR s cik-cak stehom č. 2
- cik-cak je možné použiť na maľovanie niťou
- tvary a obrazce sú tvorené výplňovým stehom

Deaktivácia BSR režimu

- odpojte kábel BSR pätky od stroja
- odstráňte BSR pätku zo stroja

Abecedy



- stlačte tlačidlo «Home (domov)»

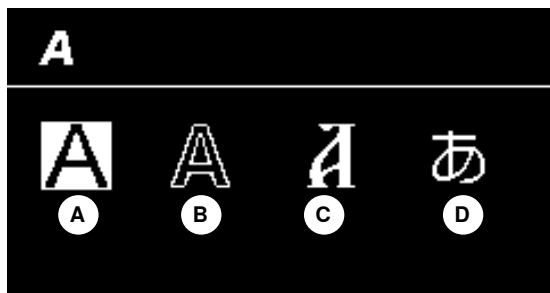

- vyberte ikonu «Alphabet - abeceda» na hlavnej obrazovke cez tlačidlo «Navigácia»
- stlačte «OK» pre potvrdenie
- ▶ abecedová obrazovka nám ponúkne na výber nasledujúce fonty:
 - A Tlačená abeceda
 - B Dvojitá tlačená abeceda
 - C Cyrilika
 - D Hiragana



- zvolte želanú abecedu cez tlačidlo «Navigácia»
- stlačte «OK» pre potvrdenie
- ▶ objavia sa znaky zvolenej abecedy

Režim kombinovania a pamäte

Programovanie úžitkových stehov/dekoratívnych stehov/abecedy

Do dlhodobej pamäte môžeme uložiť kombináciu 100 stehov a písmen. Táto kombinácia zostane v pamäti až dokiaľ ju nevymažete. Kombinácia sa nestratí ani pri poruche napájania alebo odpojení stroja od siete. Dĺžku alebo šírku stehu; prípadne polohu ihly môžete kedykoľvek meniť. Jednotlivé písmená, číslice alebo vzory sa dajú prepisovať alebo mazať.



- stlačte tlačidlo «Home (domov)»



- vyberte ikonu «Combi - režim kombinácii» cez tlačidlo «Navigácia»
- stlačte «OK» pre potvrdenie

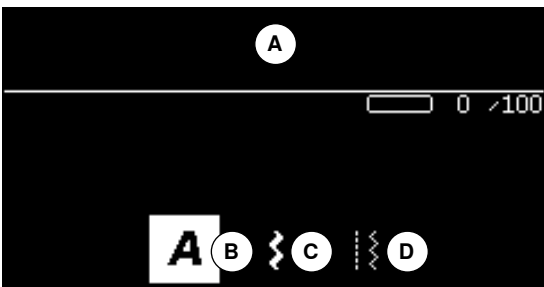

- A Editovacia plocha
- B Abecedy
- C Dekoratívne stehy
- D Úžitkové stehy

- vyberte príslušnú kategóriu a želaný steh
 - stlačte «OK» pre potvrdenie
- Stehy môžete tiež navoliť cez tlačidlá «Priamej voľby».

«Navigácia» v rámci jednej stehovej kategórie/abecedy

- stlačte a držte tlačidlo «Navigácie»
 - ▶ rýchle listovanie v kategórii/abecede
- stlačte tlačidlo «vpravo» pre presun na koniec riadku
 - ▶ aktivuje sa prvý vzor na nasledujúcom riadku
- stlačte tlačidlo «vľavo» pre presun na začiatok riadku
 - ▶ aktivuje sa posledný vzor na predchádzajúcom riadku
- stlačte tlačidlo «vpravo» na konci kategórie/abecedy
 - ▶ aktivuje sa prvý vzor zvolenej kategórie/abecedy
- stlačte tlačidlo «vľavo» na začiatku kategórie/abecedy
 - ▶ aktivuje sa posledný vzor zvolenej kategórie/abecedy
- ▶ aktivuje sa steh na poslednom riadku
- stlačte tlačidlo «nadol»
 - ▶ aktivuje sa písmeno/steh na rovnakej pozícii v nasledujúcom riadku
- ▶ aktivuje sa písmeno/steh na prvom riadku
- stlačte tlačidlo «nahor»
 - ▶ kurzor sa prepne do editovacej plochy



- ▶ vložené stehy/písmená sú zobrazené na editovacej ploche **1**
- ▶ kurzor ukazuje kde bude zvolený steh/písmeno vložené
- ▶ **vpravo** od kurzora môžete vkladať, **vľavo** od kurzora môžete mazať
- ▶ zobrazuje sa číslo aktívneho stehu č. **2**
- ▶ ak nemôže byť zobrazená celá kombinácia, zobrazí sa šípka napravo od kombinácie
- kombináciu môžete prelistovať tlačidlami «Navigácia» «vpravo/vľavo»
- ▶ zobrazuje sa počet obsadených miest v pamäti **3**
- prepínať medzi editovacou plochou a zobrazením kategórie môžete tlačidlami «Navigácia» «hore/dolu»

Tieto stehy a programy sa nedajú uložiť do pamäte:

- Zabezpečovací program č. 5
- Plátač program č. 22
- Stehovací šev č. 30
- Gombíkové dierky
- Program na našívanie gombíkov č. 60
- Očká č. 61, č. 62

Šitie kombinácie

Vytvorenie kombinácie.

- stlačte tlačidlo «Back - späť» dva krát
- ▶ objaví sa obrazovka režimu kombinácii
- vyberte symbol «Ihla»
- stlačte «OK» pre potvrdenie
- ▶ objaví sa obrazovka šitia v režime kombinácii
- ušite kombináciu
- kombináciu môžete prelistovať tlačidlami «Navigácia»
- ▶ zobrazený steh môže byť editovaný (napr. zrkadlený a pod.)

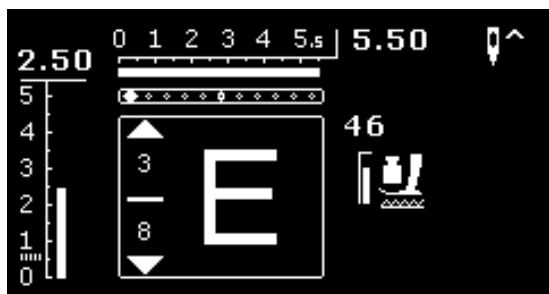

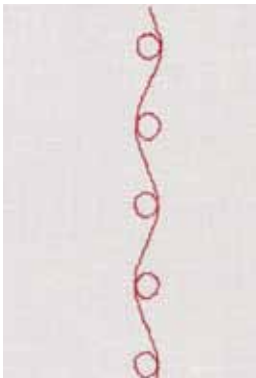
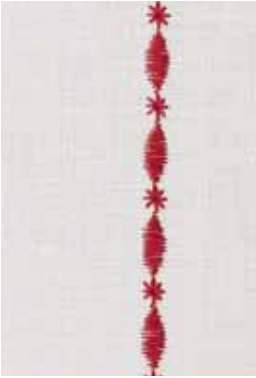

Príklad A

Nepretržité šitie stehovej kombinácie.

- vyberte «Režim kombinácie», pozrite stranu 71
- vyberte dekoratívne stehy
- stlačte «OK» pre potvrdenie
- vyberte steh č. 711 v kategórii 700
- stlačte «OK» pre potvrdenie
- stlačte tlačidlo «Back - späť»
- vyberte steh č. 407 v kategórii 400
- stlačte «OK» pre potvrdenie
- stlačte tlačidlo «Back - späť» dva krát
- zvolte režim šitia
- stlačte «OK» pre potvrdenie
- ušite kombináciu

Príklad B

Nepretržité šitie stehovej kombinácie s funkciou (zrkadlenie).

- vyberte «Režim kombinácie», pozrite stranu 71
- vyberte dekoratívne stehy
- stlačte «OK» pre potvrdenie
- vyberte steh č. 730 v kategórii 700
- stlačte «OK» pre potvrdenie
- znova vyberte steh č. 730
- stlačte «OK» pre potvrdenie
- stlačte tlačidlo «Back - späť» dva krát
- zvolte režim šitia
- stlačte «OK» pre potvrdenie
- navoľte druhý steh cez «Navigácia» «nadol»
- stlačte «zrkadlenie vzoru»
- stlačte «začiatok stehu»
- ušite kombináciu



Kombinácie vytvorené z dekoratívnych stehov šite s vyšivacou niťou

- budú sa javiť plnšie
- pre lepší výsledok naosnovajte spodnú niť cez prst cievkového púzdra

Stehové kombinácie na dvojitej látke

Dbajte na to, aby sa spodná látka neriasila.

Stehová kombinácia na jednej vrstve látky

- ako podklad vždy používajte vhodný stabilizátor
- stabilizátor po šití odstráňte

Príklad C

Programovanie písmen a číslíc.

- vyberte ikonu «Kombi režimu»
- zvolte vhodnú abecedu a zadajte text
- stlačte dva krát tlačidlo «Back - späť»
- zvolte režim šitia
- stlačte tlačidlo «zabezpečenie»
- ▶ šijací stroj ušije zabezpečovacie stehy na začiatku zadanej stehovej kombinácie
- ušite kombináciu
- stlačte tlačidlo «zabezpečenie» počas šitia
- ▶ šijací stroj ušije zabezpečovacie stehy na konci stehovej kombinácie a zastaví
- prestrihnite prepojovacie stehy po došití

Opravy v kombinácii

**Vymazanie obsahu celej kombinácie**

- stlačte tlačidlo «Home (domov)»
- vyberte ikonu «Combi - režim kombinácii» cez tlačidlo «Navigácia»
- stlačte «OK» pre potvrdenie
- ▶ objaví sa obrazovka režimu kombinácii
- vyberte ikonu «Delete - zmaž»
- stlačte «OK» pre potvrdenie
- ▶ celá kombinácia je vymazaná

**Zmazanie jednotlivého vzoru/písmena/číslice**

- stlačte tlačidlo «Navigácia» «nahor» aby sa kurzor objavil v editovacom poli
- umiestnite kurzor vpravo od stehu/písmena ktoré chcete vymazať (tlačidlami «Navigácia» «vpravo/vľavo»)
- stlačte tlačidlo «clr - mazanie»
- steh/písmeno **vľavo** od kurzora sa vymaže

**Pridávanie stehov/písmen**

- stlačte tlačidlo «Navigácia» «nahor» aby sa kurzor objavil v editovacom poli
- umiestnite kurzor na želanú pozíciu cez tlačidlo «Navigácia» «vpravo/vľavo»

Pridávanie stehov/písmen na začiatok kombinácie.

- umiestnite kurzor «vľavo» od prvého stehu/písmena cez tlačidlo «Navigácia»
- stlačte tlačidlo «nadol»
- vyberte želaný steh v príslušnej kategórii
- stlačte «OK» pre potvrdenie
- ▶ steh/písmeno je vložené **napravo** od kurzora v editovacej oblasti

**Opustenie režimu kombinovania a pamäte**

- stlačte tlačidlo «Home (domov)»
- ▶ otvorí sa «Hlavná obrazovka»
- ▶ kombinácie sa uložia

Čistenie

POZOR!

Pred čistením a olejovaním vyťahnite zástrčku zo siete.
Nikdy nepoužívajte na čistenie alkohol, benzín, riedidlá, resp. leptavé kvapaliny.



Čistenie obrazovky a povrchu stroja

Čistite mäkkým, trochu navlhčeným kúskom látky.

Čistenie zúbkov podávača

Z času na čas odstráňte zvyšky nití spod stehovej dosky a z chapača.

- hlavný vypínač elektrického prúdu nastavte do polohy «0» (vypnuté)
- odpojte od elektrickej zásuvky
- odstráňte šijaciu pätku a ihlu
- otvorte dvierka chapača
- zatlačte prstom na pravý zadný roh stehovej dosky
- odstráňte stehovú dosku
- očistite štetcom od zvyškov nití
- opäť nasadte stehovú dosku



Čistenie chapača

- hlavný vypínač elektrického prúdu nastavte do polohy «0» (vypnuté)
- odpojte od elektrickej zásuvky
- vyťahnite puzdro cievky
- stlačte doľava uvoľňovaciu páku
- sklopte zaisťovací prstenec s čiernym krytom dráhy chapača
- vyberte chapač



- očistite chapačovú dráhu; nepoužívajte pritom žiadne ostré predmety
- nasadte chapač a ak je to potrebné otáčajte ručným kolesom dovtedy, kým sa pohon chapača nenachádza vľavo
- uzavrite chapačovú dráhu a zaisťovací prstenec, uvoľňovacia páka musí zapadnúť
- pre kontrolu otočte ručným kolesom
- nasadte puzdro cievky



Mazanie

- hlavný vypínač elektrického prúdu nastavte do polohy «0» (vypnuté)
- odpojte od elektrickej zásuvky
- do chapačovej dráhy vytlačte jednu kvapku oleja
- zapnite stroj (na «I»)
- stroj nechajte chvíľu bežať (bez nití)
- ▶ toto zabráni znečisteniu látky olejom

Riešenie problémov

Po prečítaní nasledovných pokynov budete schopný vo väčšine prípadov odhaliť príčiny nesprávnej činnosti stroja.

Skontrolujte či:

- je správne osnovaná horná a spodná niť
- je správne nasadená ihla
- máte správnu hrúbku ihly, viď tabuľku ihiel/nití na strane 24
- skontrolujte driek i špičku ihly, či nie sú zničené
- nie je stroj znečistený, odstráňte zvyšky nití
- je čistá chapačová dráha
- nie sú zachytené nite pod napínacími kotúčmi a pod pružinou puzdra cievky

Porucha	Príčina	Odstránenie poruchy
Nepravidelné stehy	<ul style="list-style-type: none"> – Horná niť príliš napnutá/uvoľnená – Ihla tupá alebo ohnutá – Slabá kvalita ihly – Slabá kvalita nite – Nesprávna kombinácia hrúbky nite a ihly – Zle naosnovaná niť 	<ul style="list-style-type: none"> ■ znížte/zvýšte napätie hornej nite ■ použite novú kvalitnú ihlu BERNINA ■ použite novú kvalitnú ihlu BERNINA ■ použite kvalitnejšiu niť (Isacord, Mettler, Gütermann a pod..) ■ zvolte správnu ihlu k hrúbke nite ■ skontrolujte hornú a spodnú niť
Vynechané stehy	<ul style="list-style-type: none"> – Nesprávny ihlový systém – Ihla ohnutá alebo tupá – Slabá kvalita ihly – Ihla zle nasadená – Ihla s nesprávnym hrotom 	<ul style="list-style-type: none"> ■ používajte ihly systému 130/705H ■ použite novú kvalitnú ihlu BERNINA ■ použite novú kvalitnú ihlu BERNINA ■ ihlu nasadte až na doraz ■ zvolte ihlu, ktorej špička zodpovedá textúre materiálu
Chybné nepravidelné stehy	<ul style="list-style-type: none"> – Zvyšky nití medzi napínacími kotúčmi – Zle naosnovaná niť – Zvyšky nití pod pružinou cievkového púzdra 	<ul style="list-style-type: none"> ■ zložte kúsok tenkej látky a vložte zloženú (nie neopracovanú) stranu látky medzi disky napínača. Pohybujte látku dopredu a dozadu a vyčistite obe strany napínacích diskov ■ skontrolujte hornú a spodnú niť ■ opatrne odstráňte zvyšky nití spod pružinky
Niť sa zachytila v priestore niťovej páky	<ul style="list-style-type: none"> – Horná niť sa trhá 	<p>Ak sa roztrhla horná niť a zostala zachytená v niťovej páke, postupujte nasledovne:</p> <ul style="list-style-type: none"> ■ hlavný vypínač elektrického prúdu nastavte do polohy «0» ■ odskrutkujte skrutku A na hlave stroja ■ potiahnite kryt hlavy stroja troška vľavo a potom k sebe a odstráňte ■ odstráňte zvyšky nití ■ nasadte kryt a skrutku utiahnite
Horná niť sa trhá	<ul style="list-style-type: none"> – Napätie hornej nite je príliš vysoké – Zle naosnovaná niť – Niť v zlej kvalite alebo stará niť – Poškodená stehová doska alebo špic chapača 	<ul style="list-style-type: none"> ■ znížte napätie hornej nite ■ skontrolujte hornú niť ■ použite kvalitnejšiu niť (Isacord, Mettler, Gütermann a pod..) ■ odneste stroj do autorizovaného servisu BERNINA

Porucha	Príčina	Odstránenie poruchy
Spodná niť sa trhá	<ul style="list-style-type: none"> – Napätie spodnej nite je príliš vysoké – Otvor v stehovej doske je poškodený – Ihla tupá alebo ohnutá 	<ul style="list-style-type: none"> ■ zvýšte napätie hornej nite ■ odneste stroj do autorizovaného servisu BERNINA ■ použite novú ihlu
Ihla sa láme	<ul style="list-style-type: none"> – Ihla nie je nasadená správne – Ťahali ste za látku – Počas šitia hrubej látky ste materiál ťahali – Niť v nízkej kvalite, nekvalitne navinutá alebo s uzlíkmi 	<ul style="list-style-type: none"> ■ pritiahnite skrutku ihlovej svorky ■ neťahajte látku počas šitia ■ použite správnu pätku; pre hrubé materiály napr. džínsovú pätku č. 8; použite platničky na výškové vyrovnanie pri prešívaní hrubých lemov ■ použite kvalitnejšiu niť (Isacord, Mettler, Gütermann a pod..)
Šijací počítač	<ul style="list-style-type: none"> – Šijací počítač pracuje pomaly alebo prestáva pracovať 	<ul style="list-style-type: none"> ■ zástrčka nie je správne zastrčená ■ hlavný vypínač elektrického prúdu nastavte do polohy «0» ■ šijací stroj bol uskladnený v chladnej miestnosti ■ odneste stroj do autorizovaného servisu BERNINA
Správa Assert in File	<ul style="list-style-type: none"> – Vnútoraná chyba prepočtu 	<ul style="list-style-type: none"> ■ vypnite a znova zapnite stroj

Prehľad stehov

BERNINA 530

Úžitkové stehy

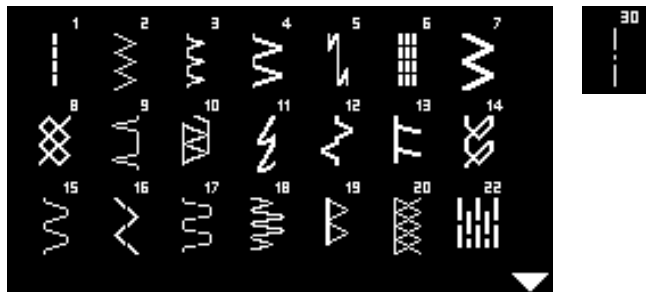

Gombíkové dierky

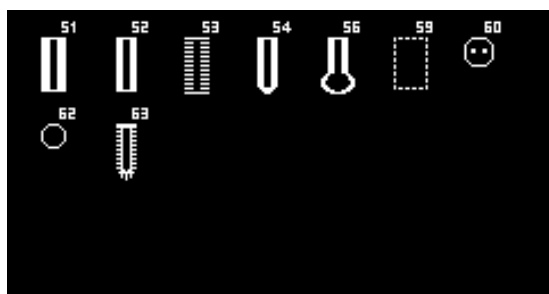

Dekoratívne stehy

Kvetinové stehy



Križikové stehy



Saténové stehy

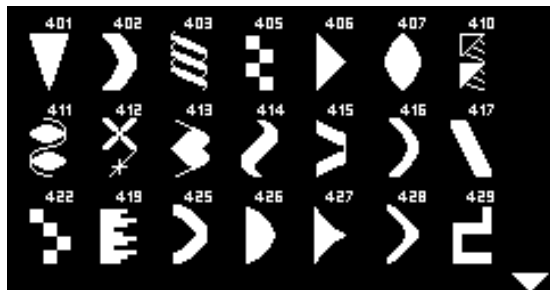

Ornamenty



Čipkové stehy

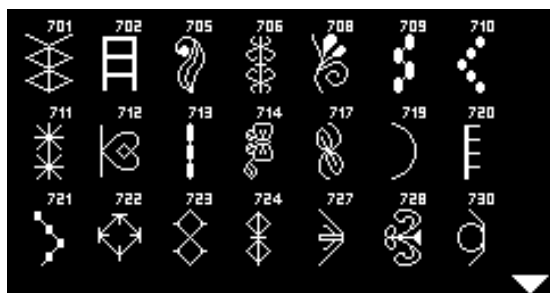

Novelty

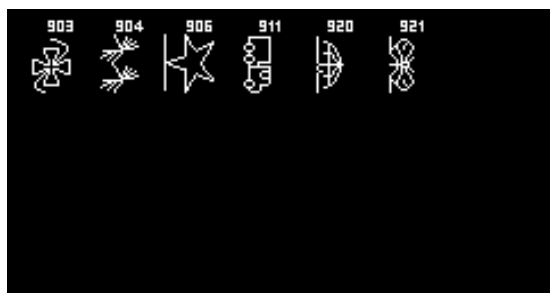

Quiltovacie stehy

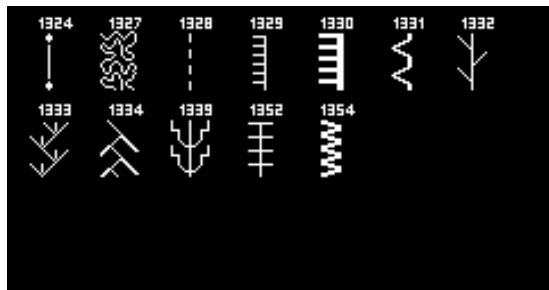

Abecedy

Tlačená abeceda



Dvojitá tlačená abeceda

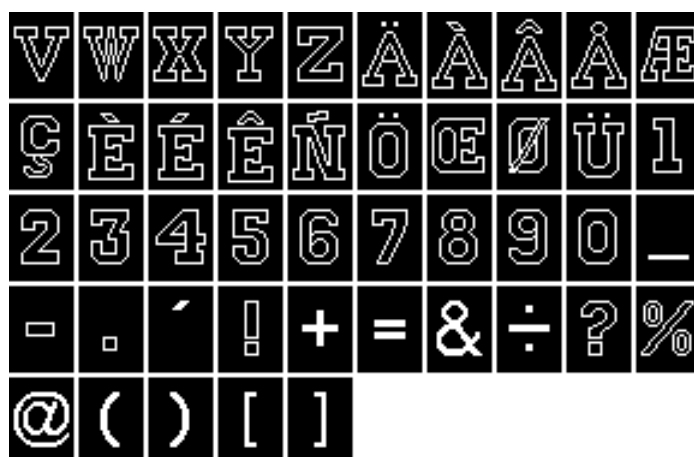
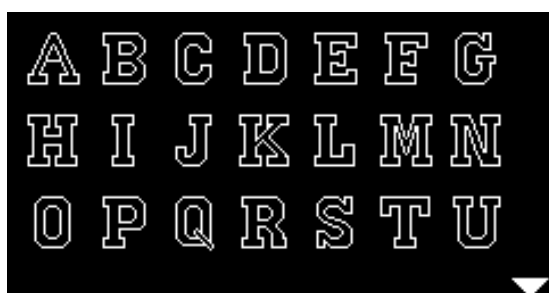

Cyrilika

А Б В Г Д Е Ё
 Ж З И Й К Л М
 Н О П Р С Т У

Ф Х Ц Ч Ш Щ Ъ Ы Ь Э
 Ю Я

Hiragana

あ い う え お か き
 く け こ さ し す せ
 そ た ち つ て と な

に	ぬ	ね	の	は	ひ	ふ	へ	ほ	ま
み	む	め	も	や	ゆ	よ	ら	り	る
れ	ろ	わ	を	ん	あ	い	う	え	お
や	ゆ	よ	つ	が	ぎ	ぐ	げ	ご	さ
じ	ず	ぜ	そ	た	ち	つ	て	ど	ば
び	ぶ	べ	ぼ	ぱ	ぴ	ぷ	ぺ	ぽ	

BERNINA 550 QE

Úžitkové stehy

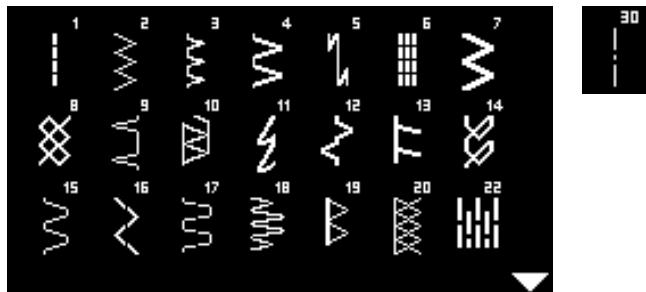

Gombíkové dierky

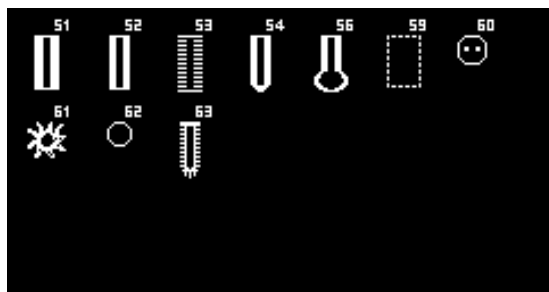

Dekoratívne stehy

Kvetinové stehy

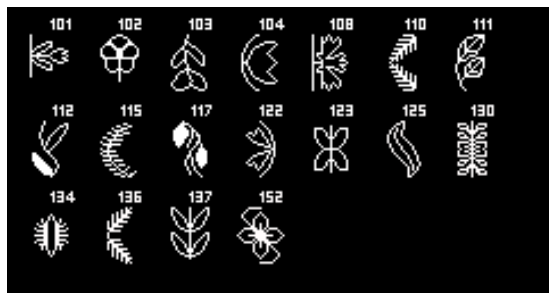

Križikové stehy

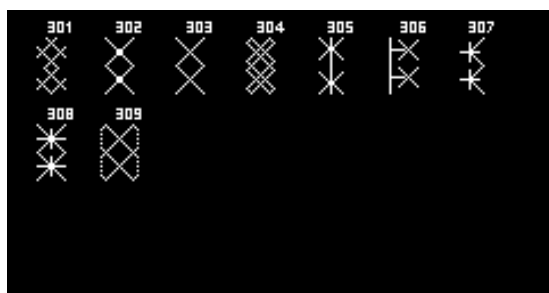

Saténové stehy

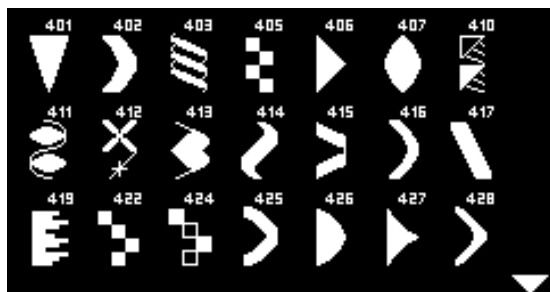

Ornamenty



Čipkové stehy

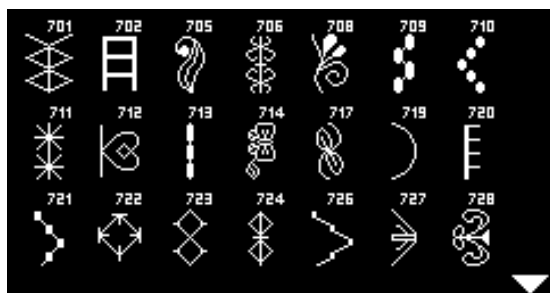

Novelty

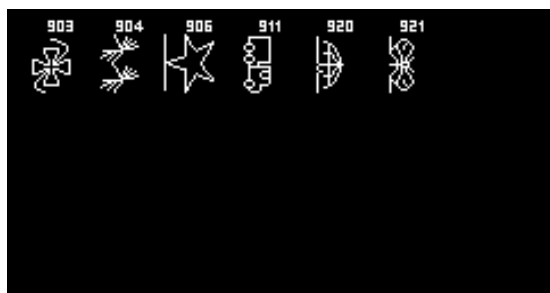

Quiltovacie stehy

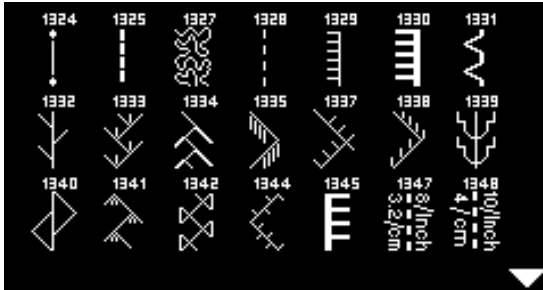

Abecedy

Tlačená abeceda



Dvojitá tlačená abeceda

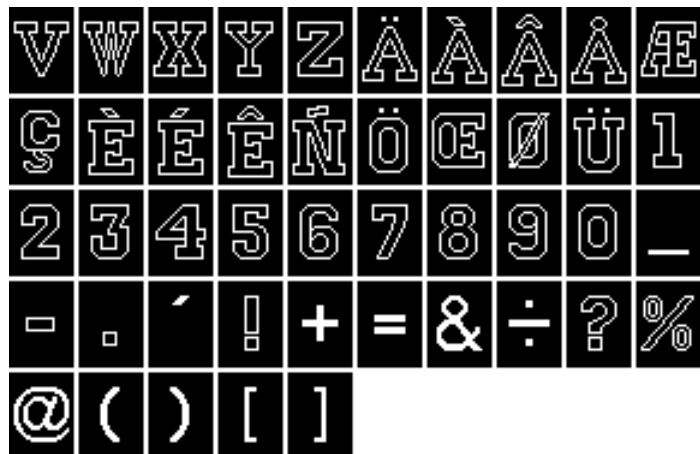

Cyrilika

А Б В Г Д Е Ё
 Ж З И Й К Л М
 Н О П Р С Т У

Ф Х Ц Ч Ш Щ Ъ Ы Ь Э
 Ю Я

Hiragana

あ い う え お か き
 く け こ さ し す せ
 そ た ち つ て と な

に	ぬ	ね	の	は	ひ	ふ	へ	ほ	ま
み	む	め	も	や	ゆ	よ	ら	り	る
れ	ろ	わ	を	ん	あ	い	う	え	お
や	ゆ	よ	つ	が	ぎ	ぐ	げ	ご	さ
じ	ず	ぜ	そ	た	ち	つ	て	ど	ば
び	ぶ	べ	ぼ	ぱ	ぴ	ぷ	ぺ	ぽ	

Index

A

Abecedy 70, 80-81, 84-85

Automatická gombíková dierka 56-58

Automatická gombíková dierka s očkom
 ■ Programovanie 57

Automatická štandardná a strečová gombíková dierka
 ■ Programovanie 56

Automatická vyšívaná gombíková dierka
 ■ Programovanie 58

B

Bavlnené vlákno 23

Bezpečnostné pokyny 2

Bodové quiltovanie 65

BSR 66-69

- Aktivovanie 69
- Bzučiak 68
- deaktivácia 69
- Funkcie 68
- Nasadenie šijacej pätky 67
- Obrazovka 67
- Odstránenie/nasadenie chodidla šijacej pätky 67
- Príprava 67
- Quilting 69
- Režimy 66
- S cik-cak stehom č. 2 66
- S rovným stehom č.1 66

Bzučiak 32, 33, 68

C

Čelný pohľad
 ■ Šijací počítač 10

Chodidlo 8

Chodidlo šijacej pätky
 ■ Výmena 18

Cievkové misky 7

Čistenie
 ■ Chapač 75
 ■ Displej a šijací počítač 75
 ■ Mazanie 75
 ■ Priestor zúbkov podavača 75

D

Dekoratívne stehy
 ■ Prehľad 62, 78-80, 82-83
 ■ Výber 62
 ■ Využitie 62

Detailný pohľad
 ■ Šijací počítač 10, 11

Dierka s očkom 51, 57

Dlhodobá pamäť
 ■ Gombíková dierka 58

Dočasná stehová pamäť
 ■ Dlhodobá 39
 ■ Dočasná 39

Dolná niť
 ■ Navíjanie cievky 14
 ■ Navíjanie cievky počas šitia 14
 ■ Osnovanie 15
 ■ Rezanie 11, 14, 15
 ■ Vkladanie cievky 15
 ■ Výmena cievkového púzdra 15

Držadlo 11

Držiak nite
 ■ Horizontálny 11, 14, 16, 17
 ■ Vertikálny 11, 13

Dvíhač šijacej pätky 11

Dvojitý obnitkovací steh 45

E

Elastický obnitkovací 37

F

FHS 13

Font 70

Funkcia zrkadlenia 29

Funkcie
 ■ Dĺžka stehu 27
 ■ Kategórie stehov 27
 ■ Poloha ihly 27
 ■ Šírka stehu 27
 ■ Tlačidlá priamej voľby 26, 38
 ■ Voľba stehu 26, 38

G

Gombíková dierka 51-59
 ■ 4-kroková 59
 ■ 5-kroková 59
 ■ Automatická 56-58
 ■ Dierka s očkom 51
 ■ Dierka s rovným stehom 51
 ■ Dôležité informácie 51
 ■ Duplikovanie 56, 57
 ■ Gombíková dierka na prádlo 51
 ■ Jemné doladenie 55
 ■ Kompenzačné platničky 52
 ■ Manuálna gombíková dierka 59

■ Napätie nite	52
■ Okrúhla gombíková dierka	51
■ Päťka na automatickú gombíkovú dierku č. 3A	8, 56
■ Platničky na výškové vyrovnanie	52
■ Prehľad	51, 78, 82
■ Prestavenie dĺžky stehu	52
■ Prestrihnutie otvoru	54
■ Programovanie	56-58
■ Skúška šitia	52
■ Stabilizátor	53
■ Strečová dierka	51
■ V dlhodobej pamäti	58
■ Vložené vlákno	54
■ Vyšívaná gombíková dierka	51
■ Zmena šíky okraja	52
■ Značenie	52
■ Úzka prádlová dierka	51

Gombíková dierka na prádlo 56

H

Hlavné menu 31

Hlavný vypínač 11

Horizontálny držiak nite 11, 14, 16, 17

Horná niť

■ Napätie nite	20
■ Osnovanie	16

Hrany

■ Vrchné štepanie	46
-------------------	----

I

Ihla

■ Dôležité informácie o ihlách a nitiach	23
■ Držiak	11
■ Dvoj a troj ihly	25
■ Kombinovanie ihiel a nití	24
■ Osnovanie	17, 18
■ Poloha	27
■ Prehľad	25
■ Stop	29
■ Vloženie/odstránenie	16
■ Vodiace linky	24
■ Výmena	16
■ Zdvihnutie/spustenie	29

Ihla niť a látka 23

Ihlový systém 24

Jas a kontrast 32

Jemné doladenie

■ Gombíková dierka	55
■ Úžitkové a dekoratívne stehy	36

K

Kábel

■ Odvíjanie/navíjanie	12
■ Pripojenie	12

Kľukatý steh 44

Kolenná páka (FHS)

■ Pripojenie	13
■ Spúšťa zdvíha pätku	13
■ Vkladanie	13

Kombi režim 71-74

■ Obsah	71
■ Použitie tlačidla «Navigácia»	71
■ Programovanie užitočných a dekoratívnych stehov	71-72

Kombinácie

■ Príklady	73
------------	----

Kombinovanie

■ Mazanie celej kombinácie	74
■ Mazanie jednotlivého stehu	74
■ Opravy	74
■ Pridanie vzoru	74
■ Šitie	72

Kombinovanie ihiel a nití 24

Kompenzačné materiály 50

Koniec vzoru/opakovanie vzoru 28

Kreatívny konzultant

■ Doporučenia	35
■ Druhy látok	35
■ Prehľad	35
■ Šijacie techniky	35

Kryt

■ Niťová páka	11
---------------	----

Kryt chapača 11

Kryt niťovej páky 11

M

Manuálna gombíková dierka 59

Materiály 35

Mazanie 33, 34, 75

N

Napájací kábel

■ Pripojenie	11
--------------	----

Napätie nite

■ Gombíková dierka	52
■ Horná niť	20
■ Nastavovacie kolo	20
■ Vzor stehu	20
■ Základné nastavenie	20

Nasadenie

■ Chodidlo šijacej pätky	18
■ Kolenná páka (FHS)	13
■ Nasúvací stolík	12
■ Šijacia päťka	19

■ Stehová doska	19	Opravy	46
■ Vodič hrán	12	■ Úžitkové a dekoratívne stehy	36
Našívanie gombíkov	60	■ Vrstvy látky	50
Nastavenie		■ Výška šva	50
■ Jemné doladenie	36	Orez nite	
■ Napätie nite	20	■ Dolná niť	15
■ Prítlak šijacej pätky	21	■ Na hlave stroja	18
Nasúvací stolík		■ Na navíjači cievky	14
■ Pripojenie/Odpojenie	12	Orezávač spodnej nite	15
Navigačné tlačidlá	29	Osnovanie	
Navliekač	18	■ Dolná niť	15
Navliekač ihly	18	■ Dvojihla/trojihla	17
Niť		■ Horná niť	16
■ Dôležité informácie o ihlách a nitiach	23	■ Ihla	18
■ Kombinovanie ihiel a nití	24	Osnovanie dvojihly	17
Nožný ovládač		Otvor na pripojenie látacieho rámiu	11
■ Nožný ovládač	12	Overlok	
■ Odvíjanie/navíjanie kábla	12	■ Dvojitý obnitkovací steh	45
■ Pripojenie	11, 12	■ Stehy	37
O		P	
Oblúkový steh	37	Pamäť	
Obrazovka		■ Abecedy	71
■ Abecedy	70	■ Dočasná stehová pamäť	39
■ BSR	67	■ Obrazovka	72
■ Čistenie	75	■ Opravy	74
■ Dekoratívne stehy	62	■ Opustenie	74
■ Gombíkové dierky	51	■ Otvorenie	71
■ Hlavná obrazovka/hlavné menu	31	■ Pridanie	74
■ Kombi režim	71	■ Príklady	73
■ Prehľad	30	■ Programovanie	71-72
■ Úžitkové stehy	31	■ Programovanie abecedy	71
Obruba		■ Programovanie užitkových a dekoratívnych stehov	71
■ Hrany	46	■ Vymazanie	74
■ Slepý	47	■ Využitie	71
■ Steh pre úplety - žerzej	47	■ Vzor stehu	71
■ Viditeľný	47	PC - pripojenie	11
Obsah	5	Penové tanieriky	7
Ochrana životného prostredia	3	Plátanie	
Očko		■ Automatická	44
■ S rovným stehom	51, 61	■ Manuálne	43
■ S úzkym cik-cakom	51, 61	Platničky na výškové vyrovnanie	7, 50, 52
Odstránenie		Ploché švy	49
■ Chodidlo šijacej pätky	18, 19	Podávanie látky	
■ Ihla	16	■ Zúbky podávača	22
■ Nasúvací stolík	12	Polyesterové vlákno	23
■ Púzdro cievky	15	Predpätie navíjača nite	11, 14
■ Stehová doska	19		
Okrúhla gombíková dierka	51, 57		

Prehľad

■ Abecedy	70, 80-81, 84-85
■ Dekoratívne stehy	62, 78-79, 82-83
■ Gombíkové dierky	51, 78, 82
■ Ihla	25
■ Kreatívny konzultant	35
■ Obrazovka	30
■ Quiltovacie stehy	63, 80, 84
■ Setup program	32
■ Šijací počítač	10, 11
■ Stehový vzor	78-85
■ Tlačidlá funkcií	26-29
■ Úžitkové stehy	37, 78, 82

Prestavenie dĺžky stehu	27
--------------------------------	-----------

Prestavenie polohy ihly	27
--------------------------------	-----------

Prestavenie šírky stehu	27
--------------------------------	-----------

Príklady použitia

■ Úžitkové stehy	40-49
------------------	-------

Pripojenie

■ Kolenná páka (FHS)	11, 13
----------------------	--------

Pripojenie

■ Napájací kábel	11
■ Nožný ovládač	11, 12
■ Špeciálne príslušenstvo	11

Príprava

■ Šijací počítač	12-25
------------------	-------

Príslušenstvo

■ Šijacia päťka	8
■ Štandardné	7
■ Stopka/chodidlo šijacej päťky	8

Prítlak šijacej päťky

■ Zvýšenie/zníženie	21
---------------------	----

Prítlak šijacej päťky - nastavovacie koliesko	21
--	-----------

Program na našívanie gombíkov	51, 60
--------------------------------------	---------------

Púzdro cievky

■ Odstránenie	15
■ Prst cievkového púzdra	15
■ Vkladanie	15
■ Výmena	15

Q**Quilting**

■ Meandrové quiltovanie	65
■ Quiltovací steh/ručný steh	64
■ S BSR	66-69
■ Voľné quiltovanie	65

Quiltovacie stehy

■ Prehľad	63, 80, 84
-----------	------------

R

Rayonové nite	23
----------------------	-----------

Riešenie problémov	76-77
---------------------------	--------------

Rovný steh	37, 40
-------------------	---------------

Rozrezávač	7, 54
-------------------	--------------

Ručné kolo	11
-------------------	-----------

Ručne šitý steh	63, 64
------------------------	---------------

Rýchlosť

■ Nožný ovládač	12
■ Riadenie	28

Rýchlosť šitia	12, 28
-----------------------	---------------

S

Saténový steh	30, 44
----------------------	---------------

Schránka na príslušenstvo

■ Možná organizácia	9
---------------------	---

Servisný symbol	30
------------------------	-----------

Setup program

■ Bzučiak pre BSR	33
■ Jas a kontrast	32
■ Mazanie šijacieho stroja	33
■ Obrazovka - prehľad	32
■ Softvérová verzia	33
■ Základné nastavenie	33

Šijací počítač

■ Čistenie	75
■ Mazanie	75
■ Prehľad	10, 11
■ Riešenie problémov	76
■ Tlačidlá funkcií	26-29

Šijacia päťka

■ BSR	8
■ Chodidlo	8
■ Prehľad	8
■ Obrazovka	30
■ Pripojenie/Odpojenie	19
■ Prítlak	21
■ Štandardné príslušenstvo	8
■ Výmena	19
■ Zdvihnutie/spustenie	11

Šijacia päťka - systém	8
-------------------------------	----------

Šitie

■ Abecedy	70
■ Gombíková dierka	56-59
■ Kombinácii	72
■ Našívanie gombíkov	60
■ Očko	61
■ Príslušenstvo	7

■ Rohy	50
■ Šijacie techniky	35
■ Slepý steh	47
■ Spätne šitia	11, 28
■ Tlačidlá funkcií	26-29
■ Zips	42

Šitie rohov	50
--------------------	-----------

Slepý steh	47
-------------------	-----------

Slovníček pojmov	6
-------------------------	----------

Softvérová verzia	33
--------------------------	-----------

Spojovacie stehy	49
-------------------------	-----------

Stabilizátor	53
---------------------	-----------

Štandardné príslušenstvo	7, 8
---------------------------------	-------------

Štart/Stop tlačidlo	28
----------------------------	-----------

Steh pre úplety - žerzej	37
---------------------------------	-----------

Stehová doska	
----------------------	--

■ Čistenie	75
■ Odstránenie	19
■ Vloženie/odstránenie	19
■ Značenie	19

Stehovanie	48
-------------------	-----------

Strečová dierka	56
------------------------	-----------

Strečový obnitkovací	37
-----------------------------	-----------

Submenu	31
----------------	-----------

Symbol čistenia	30
------------------------	-----------

Systémové nastavenia

■ Jemné doladenie	36
■ Kreatívny konzultant	35
■ Setup program	32-33
■ Tutorial	34

T

Tlačidlá funkcií

■ BSR	29
■ clr	29
■ Domov	28
■ Jemné doladenie	29
■ Koniec vzoru/opakovanie vzoru	28
■ Navigácia	29
■ OK	29
■ Ovládač rýchlosti	28
■ Prestavenie polohy zastavenia ihly	29
■ Späť	28
■ Štart/stop	28
■ Tlačidlo spätneho šitia	28
■ Voľba stehu	26, 38
■ Zabezpečovacia funkcia	29
■ Začiatok vzoru	29
■ Zrkadlenie vzoru vľavo/vpravo	29

Tlačidlá priamej voľby	26, 38
-------------------------------	---------------

Tlačidlo clr - mazanie	11, 29
-------------------------------	---------------

Tlačidlo OK	29
--------------------	-----------

Tlačidlo späť	28
----------------------	-----------

Tlačidlo spätneho šitia

■ Dočasne	28
■ Permanentne	28

Trojité kľukaté steh	41
-----------------------------	-----------

Trojité rovný steh	40
---------------------------	-----------

Tutorial	34
-----------------	-----------

U

Úprava stehov

■ Dĺžka	27
■ Šírka	27
■ Úžitkové a dekoratívne stehy	39

Úžitkové stehy 37-50

■ Dvojité obnitkovací steh	37, 45
■ Elastický obnitkovací	37
■ Jednoduchý program na štopkanie	37, 44
■ Kľukaté steh	37, 44
■ Lycra steh	37
■ Oblúkový steh	37
■ Otvorený steh	40
■ Overlok na úplety	37
■ Plástový steh	37
■ Plátanie manuálne/automatické	43, 44
■ Ploché švy	49
■ Prehľad	37, 78, 82
■ Riasiaci steh	37
■ Rovný steh	37, 40
■ Saténový steh	30, 44
■ Šitie hrán	46
■ Šitý cik-cak	37, 44
■ Slepý steh	37
■ Slepý steh	47
■ Steh pre úplety - žerzej	37, 47
■ Stehovanie	37, 48
■ Strečový obnitkovací	37
■ Strečový steh	37
■ Super elastický steh	37
■ Trojité kľukaté steh	37, 41
■ Trojité rovný steh	37, 40
■ Univerzálny steh	37
■ Voľba stehu	26, 27, 38
■ Výber	26, 31
■ Zabezpečovací steh	37, 48
■ Zips	42
■ Zosilnený overlok	37

V

Vertikálny držiak nite	11, 13
-------------------------------	---------------

Vkladanie

■ Cievka	15
■ Ihla	16

■ Kolenná páka (FHS)	13	Základné nastavenie	
■ Púzdro cievky	15	■ Napätie nite	20
■ Stehová doska	19	■ Nastavenie pre šitie	33
Vkladanie cievky	15	■ Prítlak šijacej pätky	21
Vložené vlákno		Zips	
■ Chodidlo na gombíkovú dierku č. 3	54	■ Obojstranné šitie	42
■ Pätká na automatickú gombíkovú dierku č. 3A	54	■ Šitie	42
■ Pätká na gombíkovú dierku č. 3	54	Zmeny	
■ Zabezpečenie	54	■ Dĺžka stehu	27
Vodiace linky		■ Jemné doladenie	36
■ Ihla niť a látka	24	■ Napätie nite	20
Vodič hrán		■ Poloha ihly	27
■ Ako vodič	46	■ Prítlak šijacej pätky	21
Vodič nite - zadný	11, 16	■ Šírka stehu	27
Voľba stehu		Značkovací kľúč	6
■ Číslo stehu	26, 38	Zosilnenie	
■ Tlačidlá priamej voľby	26, 38	■ Prítlak šijacej pätky	21
■ Výber menu	27, 38	Zosilnený overlok	37
Voliteľné príslušenstvo		Zrkadlenie vzoru	29
■ Pripojenie	11	Zúbky podávača	
Voľné quiltovanie	65	■ Podávanie látky	22
Vrchné štepovanie		■ Poloha	22
■ Hrany	46	■ Príprava na šitie	22
■ Úzke/široké	46	■ Spustenie	22
Vrchné štepovanie vonkajších hrán	46	■ Symbol	30
Výber			
■ Stehový vzor	26, 38		
Výber kategórie stehov	27		
Výmena			
■ Chodidlo šijacej pätky	18		
■ Ihla	16		
■ Púzdro cievky	15		
■ Šijacia pätká	19		
■ Stehová doska	19		
Vyšívaná gombíková dierka	58		
Vzor stehu			
■ Dočasná stehová pamäť	39		
■ Prehľad	78-85		
■ Výber	26, 38		
Z			
Zabezpečovací steh	48		
Zabezpečovacia funkcia	29		
Začiatok vzoru	29		
Zadný vodič nite	11, 16		

Text

Herbert Stolz/Susanne Ribi

Grafika

www.sculpt.ch

Obrázky

Patrice Heilmann, CH-Winterthur

Sadzba, úprava

Susanne Ribi

Copyright

2011 BERNINA International AG, CH-Steckborn

In partnership with

