



BERNINA 560



made to create **BERNINA**

Kære BERNINA kunde



Hjertlig tillykke! Du har besluttet dig for BERNINA og har dermed truffet et sikkert valg, som du vil have glæde af i mange år. I over 100 år har min familie koncentreret sig om at yde fuld tilfredshed til vore kunder. Det er mit personlige ønske at fortsætte traditionen med at tilbyde schweizer-præcision ned til mindste detalje, fremtidsorienteret syteknologi og en omfattende kundeservice.

BERNINA lancierer med B 560 en yderst moderne sy-/brodericomputer. Udover de højeste krav til teknikken har vi også lagt vægt på designet, da vi sælger vores produkter til kreative mennesker som dig, der lægger vægt på bedste kvalitet og udsende.

Glæd dig til at sy og brodere kreativt med din BERNINA 560. Informationer om vores store udvalg af tilbehør og inspiration til dine nye sy-projekter finder du på www.bernina.com

Yderligere information om vores service får du hos vores højtuddannede BERNINA forhandlere.

Jeg ønsker dig god fornøjelse og mange kreative timer med din nye BERNINA.

H.P. Ueltschi
Indehaver
BERNINA International AG
CH-8266 Steckborn
www.bernina.com

SIKKERHEDSFORSKRIFTER

VIGTIGE INFORMATIONER

Ved brug af et elektrisk apparat skal der tages følgende grundlæggende sikkerhedsforanstaltninger:

Læs venligst disse sikkerhedsforskrifter grundigt igennem, før sy-/brodericomputeren tages i brug.

Træk principiel altid stikket ud af stikkontakten, når sy-/brodericomputeren ikke er i brug.

FARE!

Beskyttelse mod elektriske stød:

1. Lad aldrig sy-/brodericomputeren stå uden opsyn, mens den er tilsluttet lysnettet.
2. Efter endt brug og inden rengøring skal stikket altid tages ud af stikkontakten.
3. LED lys. Kig ikke direkte i lyskilden med forstørrelsesglas eller andre former for linser. Klasse 1M LED produkt.

ADVARSEL!

Beskyttelse mod forbrændinger, ildebrand, elektriske stød eller personskader:

1. Anvend kun sy-/brodericomputeren til de i brugsanvisningen foreskrevne formål. Anvend kun tilbehør anbefalet af BERNINA.
2. Brug ikke sy-/brodericomputeren som legetøj. Vær ekstra forsigtig, når sy-/brodericomputeren bruges af børn eller i nærheden af børn. Hvis sy-/brodericomputeren skal benyttes af børn, personer med fysiske og psykiske handicap eller hvis man ikke ved hvordan sy-/brodericomputeren skal bruges, skal brugerne have grundig instruktion i sy-/brodericomputerens rette brug af en ansvarlig person, før den anvendes. Børn skal være under opsyn for at være sikker på de ikke leger med sy-/brodericomputeren.

3. Anvend ikke sy-/brodericomputeren, hvis:
 - ledning eller stik er beskadiget
 - den ikke syr ordentligt
 - den har været tabt på gulvet, eller den er blevet beskadiget
 - den har været i berøring med vand
 Indlever symaskinen og broderimodul til den nærmeste autoriserede BERNINA forhandler til kontrol, reparation, elektrisk eller mekanisk justering.
4. Undgå ved brug at tildække sy-/brodericomputerens ventilationshuller. Sørg for at holde dem fri for trævler, støv og stofrester.
5. Hold fingrene væk fra alle bevægelige dele. Vær især forsigtig i nærheden af nålen.
6. Kom aldrig nogen form for genstand i sycomputerens åbninger.
7. Anvend ikke sy-/brodericomputeren udendørs.
8. Brug ikke sy-/brodericomputeren, hvor der anvendes drivgasprodukter (spray) eller ilt.
9. Undlad at trække eller skubbe stoffet under syning. Det kan medføre, at nålen knækker.
10. Anvend aldrig bøjede nåle.
11. Benyt altid en original BERNINA stingplade. Brug af en forkert stingplade kan medføre at nålen knækker.
12. Sluk altid sy-/brodericomputeren ved at sætte hovedafbryderen på «0» inden stikket trækkes ud af stikkontakten. Når stikket trækkes ud af stikkontakten, skal der altid trækkes i stikket og ikke i ledningen.
13. Sæt hovedafbryderen på «0» ved arbejdsopgaver ved nålens område: F.eks. trådning, udskiftning af nål, trykfod osv.
14. Sluk altid for sy-/brodericomputeren når dæksler fjernes, smøring eller anden servicejustering nævnt i denne brugsanvisning.
15. Sy-/brodericomputeren er dobbeltisoleret. Brug kun originale reservedele. Overhold forskrifterne for vedligeholdelse af dobbeltisolerede produkter.

VEDLIGEHODELSE AF DOBBELTISOLEREDE PRODUKTER

Et dobbeltisoleret produkt er forsynet med to isoleringsenheder i stedet for jordforbindelse. Et dobbeltisoleret produkt er ikke udstyret med jordstik, og et sådant skal heller ikke anvendes. Vedligeholdelse af et dobbeltisoleret produkt kræver stor omhu og indgående kendskab til systemet og bør derfor kun udføres af kvalificeret personale. Anvend kun originale reservedele til service og reparation. Et dobbelt isoleret produkt er mærket på følgende måde: «Dobbeltisolering» eller «Dobbeltisoleret».

Dette symbol  kan kendetegne sådan et produkt.

ANSVARFRASKRIVELSE

Vi tager ikke ansvar for eventuelle skader, som skyldes misbrug af denne sy-/brodericomputer. Denne sy-/brodericomputer er kun beregnet til husholdningsbrug.

Denne sy-/brodericomputer svarer til den europæiske retningslinie 2004/108/EC om brug af elektrovarer.

GEM DISSE FORSKRIFTER SAMMEN MED SYCOMPUTEREN!



Den nyeste version af din brugsanvisning finder du på www.bernina.com

Miljøbeskyttelse



BERNINA International AG tænker på miljøet. Vi stræber efter hele tiden at formindske miljøpåvirkningen fra vores produkter ved hele tiden at forbedre produktets design og produktionsteknologi.

Når maskinen skal skrottes, tænk på miljøet og aflever produktet på en genbrugsstation. Smid ikke produktet i en husholdningsskraldespand. Hvis du er i tvivl kontakt din lokale BERNINA forhandler.



Hvis sycomputeren opbevares i et koldt rum, skal man ca. 1 time før brugen stille den ind i et varmt rum.

Indhold Syning

Sikkerhedsforskrifter	2	Transportøren er syklar/sænket	28
Milijøbeskyttelse	3	Transportør og stoftransport	28
Betegnelser	8	Funktioner	30
Forklaring af betegnelser	8	Oversigt «Funktions»-taster sycomputer	30
Tilbehør	9	• «Tilbagesynings»-tast	30
Standardtilbehør	9	• «Start/Stop»-tast	30
Trykfodder	10	• «Automatisk trådklip»-tast	30
Opstilling af tilbehørsboksen	11	• Syhastighed	30
Oversigt over sycomputeren	12	• «Nålestop»-tast	30
Forsiden	12	• Tast til programmering af «Enkeltmønster-/	30
Detaljer	12	«Hæftning»-tast	30
Vigtige syinformationer	14	• «Nåleplacerings»-taster	31
Tråd	14	• Stingbredde/-længde (multifunktionsknapper)	31
Nål, tråd og materiale	14	Skærm	32
Nål, tråd	15	Oversigt hovedskærm	32
• Korrekt kombination	15	• System indstillinger	32
• For tynd tråd eller for tyk nål	15	• Menu valg	32
• For tyk tråd eller for tynd nål	15	• Vælg	33
Oversigt nåle	16	• Sømskærm	33
Forberedelse	18	• Sømredigeringsområde	33
Hovedafbryder/Netledning	18	Skærm funktioner	34
Fodpedal	18	Oversigt syfunktioner	34
Forlængerbord	18	Generelle funktioner	34
Knæløfter	19	Oversigt knaphulsfunktioner	36
Lodret spoleholder	19	Oversigt Skrifttyper funktioner	38
Spoling af undertråd	20	Oversigt af funktionerne i kombinations-skærmen	40
• Spoling under syning	20	Setup-Program	44
Spolen sættes i/Tråd undertråden	21	Oversigt «Setup»-Skærm	44
Skifte spolekapslen	21	Ændring af skærm indstillinger	45
• Tag spolekapslen ud	21	• Lysstyrke	45
• Sæt spolekapslen i	21	• Sylys	45
• Trådkniv til undertråd	21	• Velkomsttekst	45
Trådning af overtråd	22	• Ændringer	45
Udskiftning af nål	22	Vælg skærmfarve	46
Trådning af dobbeltnål	23	Syindstillinger	46
Trådning af trippelnål	23	• Regulere syhastigheden	46
Tråd nålen	24	• Ændre overtrådsspændingen	46
Udskiftning af trykfod	24	• Automatisk hæfteprogram	46
Stingplade	25	• Automatisk trådklip	46
• Stingplademarkeringer	25	• Automatisk trådklip og hæftesting	47
• Fjern stingpladen	25	Broderiindstillinger	47
• Montering af stingplade	25	• Kalibrering af ramme	47
Trådspænding	26	Skærmkalibrering	48
• Ændre overtrådsspændingen	26	Ændringer af lydindstillinger	48
• Gendan indstillinger	26	Meddelelser og lydindstillinger	49
Ændre trykfodstryk	27	Ændre spolehastighed	49
• Trykfodstryk	27	Opdatering	50
• Forhøj trykfodstrykket	27	Kalibrering af den automatiske	50
• Trykfodstrykket reduceres	27	knaphuls fod nr. 3A	50
• Trykfodstryks skalaen vises	27	Grundindstilling	51
		• Gendan indstillinger	51
		• Slet brugerdata	51

Information	52	Knaphuller	78
• Sprog	52	Oversigt knaphuller	78
• Version	52	Knaphul - Vigtige informationer	79
• Forhandler detaljer	53	• Manuelle knaphuller markeres	79
• Servicedata	53	• Automatisk knaphul markeres	79
Vejledning	54	• Øjeknaphuller markeres	79
Oversigt vejledning	54	• Syprøve	79
Syvejledning	56	• Ændring af stolpebredde	79
Oversigt Syvejledninger	56	• Ændring af stinglængden	79
Oversigt over syteknikker	56	Stabilisering og indlægs materiale	80
Forlad syvejledningen	56	Indlægstråd	81
Hjælpeprogram	57	• Ideelt trådindlæg	81
Søm	57	• Trådindlæg i knaphuls fod nr. 3A	81
Funktioner	57	• Trådindlæg i knaphuls fod nr. 3C (ekstra tilbehør)	81
Balance	58	• Indlægstråd hæftes	81
Nytte- og pyntesømme	58	• Knaphullet sprættes op med en trensekniv	81
• Rettelser	58	• Knaphullet sprættes op med et knaphulsjern (ekstra tilbehør)	81
• Gendan indstillinger	58	Ændring af balancen	82
ECO beskrivelse	59	• Balance ved programmeret knaphulslængde	82
Nyttesømme	60	• Balance ved programmeret øjeknaphul eller rundt knaphul	82
Oversigt nyttesømme	60	• Balance ved manuelt øjeknaphul eller rundt knaphul	82
Valg af sømmønster	62	• Balance ved manuelt linnedknaphul	82
• Direkte	62	• Balance ved stingtællerknaphul	82
• Med sømvalgs-tasterne	62	• Slet balance	82
• Annuller	62	Programmering af knaphuller	83
Personlig indstilling af søm	63	Automatisk linnedknaphul og strækknaphul med længdeudmåling	83
Personligt program	63	Direkte programmering af automatisk knaphul	84
• Ændring af stingbredde og stinglængde	64	Automatisk knapudmåling	84
• Ændring af nåleplacering	64	Automatisk øjeknaphul og rundt knaphul	85
Eksempler Nyttesømme	65	Håndsyet knaphul (heirloom)	86
Ligesøm	65	Stingtællerknaphul	86
Forstærket ligesøm	65	Knaphul i langtidshukommelsen	87
Forstærket zigzag	66	Manuelt 7 eller 5 trins-Knaphul	89
Lynlås	67	Knapisyningsprogram	90
Stoppeprogram manuelt	68	Snøreprogram	91
Automatisk stopning	69	Pyntesømme	92
Forstærket stoppeprogram, automatisk	70	Oversigt pyntesømme	92
Kastning	70	Anvendelse	92
Dobbelt overlock	71	Eksempler Pyntesømme	93
Kantafslutning	72	Korssting	93
Blindsøm	73	Bieser	94
Synlig oplægning	73	Syning med kraftig undertråd	95
Hæftesøm	74	Quiltesømme	96
Risting	74	Oversigt Quiltesømme	96
Flad forbindelsessøm	75		
Udligning af stofhøjden	76		
Syning af hjørner	76		

Eksempler Quiltesømme	97	Korrigerer sømkombinationer	112
Frihåndsquiltning	97	• Tilføje sømmønster	112
BSR (BERNINA Sting Regulator)	98	• Ændre en sømkombination	113
Quiltning med BSR (ekstra tilbehør)	98	• Spejlvende hele kombinationen	113
• BSR-Funktion	98	• Underinddeler 1	113
• BSR-Funktion med ligesøm nr. 1	98	• Underinddeler 2	113
• BSR-Funktion med zigzag søm nr. 2	98	Sømkombination	114
• To forskellige BSR-modi	98	• Overskriv	114
• Forberedelse	99	• Slette	114
• Fjern sål	99	Indhold Broderi	115
• Sætte sål på	99	Vedligeholdelse	158
Funktioner i BSR	100	Forebyggelse og afhjælpning af fejl	159
• Nålestop nede (standard)	100	Sømme	164
• Nålestop oppe	100	Indhold	180
• Hæve eller sænke nålen	100		
• Hæfte med «Start/Stop»-tasten (kun modus 1)	100		
• Hæftetast (kun BSR 2)	100		
• Frihåndsquiltning (kun BSR 2)	100		
• Frihåndsquiltning uden BSR	100		
• Bip-signal tænd/sluk	101		
• Vælg lydssignal til BSR i Setup program	101		
• Vælg lydssignal til BSR på skærmen	101		
• Sy med BSR funktionen	102		
• Deaktivere BSR syning med brug af «Start/Stop»-tasten	102		
• Afslut BSR funktion	102		
Skrifttyper	103		
Oversigt skrifttyper	103		
• Skrifttyper	103		
• Perfekt stingbillede	103		
Kombinere bogstaver	104		
• Vælg næste bogstav	104		
Korriger en kombination	104		
Kombinere bogstaver og funktioner	105		
• Vælg små bogstaver	105		
• Ændre størrelse	105		
Personligt program	106		
Personligt program-skærm	106		
Forberede sømme	106		
• Programmering af første søm	106		
• Programmering af næste søm	107		
• Vælge sømme i dit personlige program	107		
• Personlig skærm	107		
Ændre/overskrive sømme	108		
Slette søm	109		
Kombinationsskærm	110		
Programmere sømkombinationer	110		
• Programmer og gem	110		
Slet sømme	111		
Åbn en gemt sømkombination	111		

Betegnelser



FARE!

Meget vigtigt!
Fare for skader!

VIGTIGT!

Meget vigtigt!
Fare for produkt skader!



Tips!

Forklaring af betegnelser

Balance	Udligning af balancen
BERNINA USB stick	Mobilt lagerenhed
Foldekant	Foldet stofkant
BSR	BERNINA Sting Regulator. FrihåndsqUILT med fastlagt stinglængde indenfor en bestemt hastighed
clr	Sletter indstillinger og data
Griber	Fanger overtråden og danner sammen med undertråden stingdannelsen
LMS	Programmeret knaphulslængde
Hukommelse	Langtidshukommelse
Stolpe	Tæt zigzag
Trense	Knaphullets vandrette stikning

Alle rettigheder forbeholdt

Alle sycomputerens dele, tilbehør og funktioner udvikles løbende, derfor forbeholdes ret til ændringer. Der kan også være ændringer i tilbehøret tilpasset til det gældende land.

Tilbehør

Standardtilbehør



- 1 Taske
- 2 Tilbehørsskab
- 3 Fodpedal
- 4 Netledning
- 5 Forlængerbord
- 6 Knæløfter

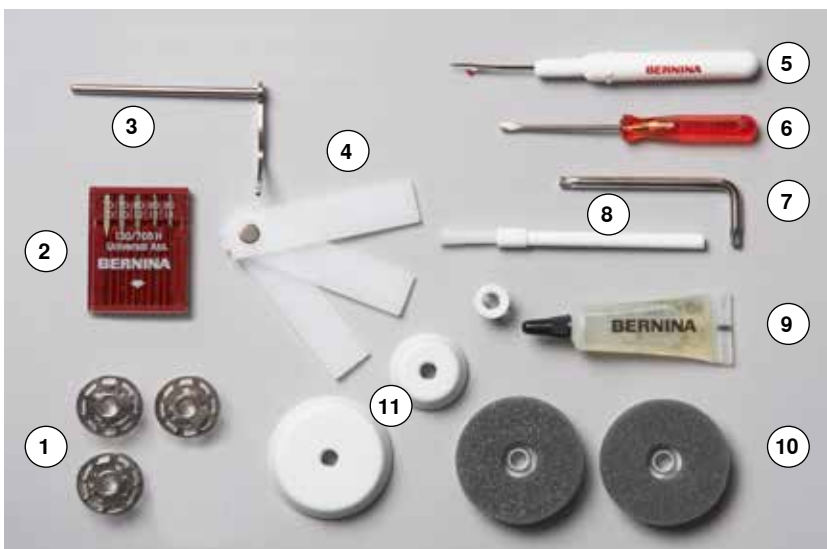

- 1 4 Spoler (deraf 1 i spolekapslen)
- 2 Nålesortiment
- 3 Kantlineal til højre
- 4 Udligningsplader
- 5 Trensekniv
- 6 Skruetrækker rød
- 7 Vinkelskruetrækker Torx
- 8 Rensebørste
- 9 Olie
- 10 2 Skumunderlag
- 11 3 Trådstop

Trykfødder



- 1 Nr. 1C Transportørfod
- 2 Nr. 2A Overlockfod
- 3 Nr. 3A Automatisk knaphulsfod med slæde
- 4 Nr. 4 Lynlåsfod
- 5 Nr. 5 Blindstingsfod
- 6 Nr. 20C Åben broderfod



Extra tilbehør findes under
www.bernina.com

Opstilling af tilbehørsboksen



- Bag på skabet trækkes begge fødder ud indtil de klikker på plads

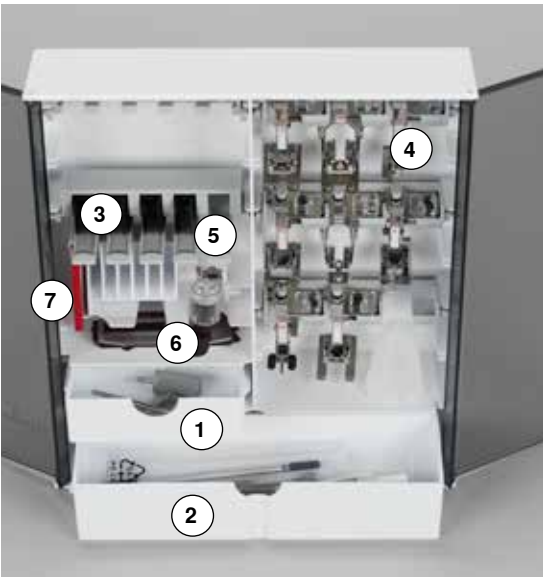

Indretnings eksempel

Skabet indeholder en lille **1** og en stor skuffe **2** samt spoleholdere **3** og trykfødder **4**.

- Spolerne fjernes let med et tryk på fjederen **5**
- Fulldautomatisk knaphulsfod nr. 3A kan opbevares i rum **6**
- Nålesortimentet kan opbevares i rum **7**

Oversigt over sycomputeren

Forsiden



Detaljer

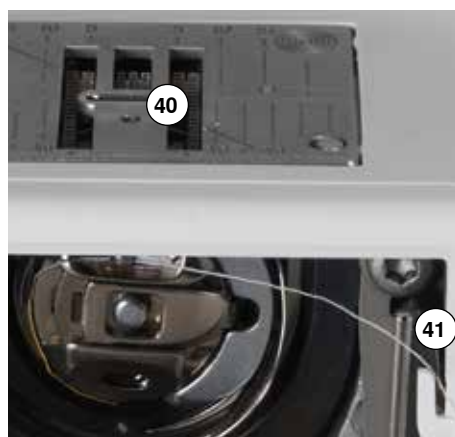



- 1 Kladdæksel
- 2 Stingplade
- 3 Fastgørelse af ekstra tilbehør
- 4 Trykfod
- 5 LED syls
- 6 Nåleholder
- 7 «Tilbagesynings»-tast
- 8 «Automatisk trådclip»-tast
- 9 «Start/Stop»-tast
- 10 Trådføring
- 11 Syhastighed
- 12 Trådgiverafdækning
- 13 «Nålestop nede/oppe»-tast
- 14 Programmerings tast til «Enkelt mønster/hæftning»
- 15 Trådgiver
- 16 Spoleforsspænding
- 17 Skærm
- 18 «Indstillings»-taster
 - «Home»-tast
 - «Setup»-tast
 - «Vejlednings»-tast
 - «Syvejlednings»-tast
 - «Hjælpe»-tast
 - «eco»-tast
 - «Clr»-tast
- 19 «Nåleplacerings»-taster
- 20 Stinglængde knap
- 21 Stingbredde knap
- 22 Bærehåndtag
- 23 Spoleapparat
- 24 Trådskeer
- 25 Bøsning til knæløfter
- 26 Bagerste trådfører
- 27 Vandret spoleholder
- 28 Lodret spoleholder
- 29 Øje til trådføring
- 30 Håndhjul
- 31 Hovedafbryder tænd «I»/sluk «O»
- 32 Stik til netledning
- 33 USB forbindelse
- 34 PC-tilslutning til broderi software
- 35 Tilslutning til broderimodul
- 36 Stik til fodpedal
- 37 Transportørsænkning
- 38 Ventilationshuller
- 39 Nåletråder
- 40 Transportør
- 41 Trådkniv til undertråd
- 42 Trykfodstryk-justeringshjul
- 43 Fastgørelsesskrue til dækselt
- 44 Trådskeer på lampehuset (venstre)
- 45 Fastgørelse af forlængerbord
- 46 Hul til fastgørelse af stoppering
- 47 Trykfodsløfter
- 48 BSR stik



Vigtige syinformationer

Tråd

Vælg tråd efter opgave. For at opnå det bedste resultat spiller kvaliteten af nål, tråd og materiale en stor rolle. Det anbefales at bruge tråd fra kendte fabrikanter.

Bomuldstråd

- Bomuldstråd har naturfibreneres fordele, og er derfor især egnet til syning i bomuldsstoffer
- Hvis bomuldstråden er merciseret har den et let blankt skær og beholder sine egenskaber ved vask

Polyestertråd

- Polyestertråd har stor slidstyrke og er særdeles farveægte
- Polyestertråd er mere elastisk og anbefales, når der kræves en stærk og strækbar søm

Rayontråd

- Rayontråd er en blød viskosefiber og fremhæves med en flot glans
- Rayontråden egner sig frem for alt til pyntesøm, da det giver en flot effekt

Nål, tråd og materiale

VIGTIGT!

Kontrol af nålens stand.

Retningslinje: Nålen udskiftes ved start på et nyt syprojekt. En defekt nål kan ikke blot beskadige sytøjet, men også sycomputeren.

Vær omhyggelig ved valg af nål og tråd.

Den rigtige nålestørrelse afhænger ikke kun af den valgte tråd, men skal også passe til det anvendte materiale. Materialets tykkelse bestemmer trådens tykkelse, nålestørrelse og spidsens udformning.

Nål, tråd

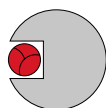

Korrekt kombination

Under syningen skal tråden løbe ubesværet ned i den lange rille på nålens forside.

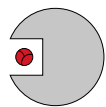

For tynd tråd eller for tyk nål

Tråden har for meget spillerum i rillen. Fejlsting og trådskeer kan ske.

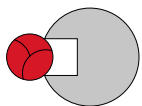

For tyk tråd eller for tynd nål

Tråden gnider mod kanten af rillen og kan sætte sig fast. Dette kan knække tråden.



Retningslinier





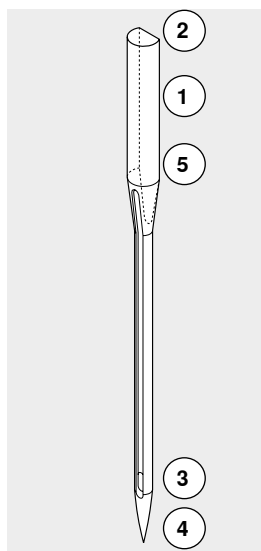

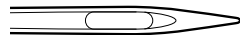
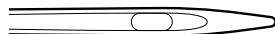
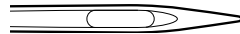
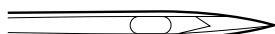

Materiale/Tråd	Nålestørrelse
Lette materialer: Tynd tråd (stoppetråd, broderitråd)	70-75
Mellemkraftige materialer: Normal tråd	80-90
Kraftige materialer: Sytråd (til quilt og stikninger)	100, 110, 120

130/705 H-S/70



- 1 **130** Skafte længde
- 2 **705** Fladt skaft
- 3 **H** Nåleudskæring
- 4 **S** Nålespids (her f.eks. mellemfin kuglespids)
- 5 **70** Nålestørrelse (skaftets diameter)

Oversigt nåle

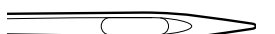
<p>Universal 130/705 H/60-100</p>  <p>Normal spids, lettere afrundet</p> <p>Til næsten alle natur- og syntetiske materialer (vævede og strikkede)</p>	<p>Metafil 130/705 H-MET/75-80 eller H-SUK/90-100</p>  <p>Stort øje</p> <p>Syning med metaltråd</p>
<p>Jersey/stræk 130/705 H-S, H-SES, H-SUK/70-90</p>  <p>Kuglespids</p> <p>Jersey, trikot, strik, stræk-stoffer</p>	<p>Cordonnet (Topstitching) 130/705 H-N/80-100</p>  <p>Lille kuglespids, aflangt øje</p> <p>Stikninger med tyk tråd</p>
<p>Læder 130/705 H-LL, H-LR/90-100</p>  <p>Skærespids</p> <p>Alle typer af læder, syntetisk læder, plastik og ruskind</p>	<p>Wingnål (hulsøm) 130/705 HO/100-120</p>  <p>Bred nål (vinger)</p> <p>Hulsøm</p>
<p>Jeans 130/705 H-J/80-110</p>  <p>Meget tynd spids</p> <p>Kraftige materialer som denim, kanvas, arbejdstøj</p>	<p>Dobbelt wingnål 130/705 H-ZWI-HO/100</p>  <p>Specialeffekter med hulsømsbroderi</p>
<p>Microtex 130/705 H-M/60-90</p>  <p>Ekstra tynd spids</p> <p>Mikrofiber og silke</p>	<p>Dobbeltnål 130/705 H-ZWI/70-100</p>  <p>Nåleafstand: 1.0/1.6/2.0/2.5/3.0/4.0/6.0/8.0</p> <p>Synlig oplægning i strækmaterialer, biesser pyntesyning</p>
<p>Quiltning 130/705 H-Q/75-90</p>  <p>Tynd spids</p> <p>Ligesøm og stikninger</p>	<p>Trippelnål 130/705 H-DRI/80</p>  <p>Nåleafstand: 3.0</p> <p>Synlig oplægning i strækmaterialer, biesser pyntesyning</p>
<p>Broderi 130/705 H-SUK/70-90</p>  <p>Stort øje, let kuglespids</p> <p>Broderi på alle natur- og syntetiske materialer</p>	

Forberedelse

Hovedafbryder/Netledning



1 Hovedafbryder
Sycomputeren tændes og slukkes med hovedafbryderen.

1 Sycomputeren er tændt
0 Sycomputeren er slukket

2 Stik til netledning
3 Stik til fodpedal
4 Tilslutning til broderimodul
5 PC tilslutning
6 USB forbindelse

Fodpedal



Før syning

- Rul ledningen ud
- Indsæt kablet i det rigtige stik **1**
- Sæt den oprullede ledning fast i ønsket længde ved **4** eller **5**

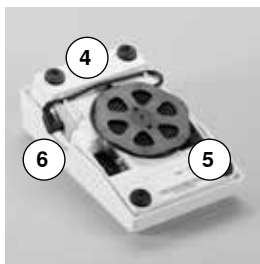
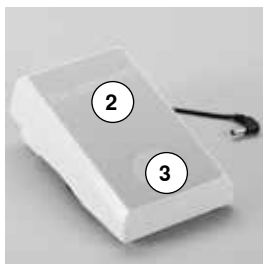

Regulering af syhastigheden

Syhastigheden reguleres med et større eller mindre tryk på fodpedalen **2**.

Hæve eller sænke nålen

- Tryk med hælen **3** på fodpedalen
- ▶ Nålen bliver stillet op eller ned

Fjern fodpedalen

- Rul ledningen op på undersiden
- Sæt ledningen fast ved **6**

Forlængerbord

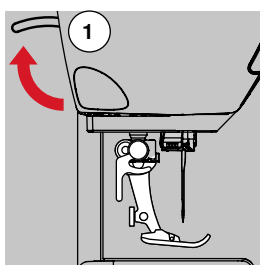

- Drej håndhjulet (se side **13**)
- ▶ Nålen hæves
- Løft trykfodsløfteren **1** op
- ▶ Trykfoden hæves



Forlængerbordet gør arbejdsfladen større.

Montering af forlængerbord

- Hæv nål og trykfod
- Skub forlængerbordet fra venstre mod højre, over friarmen indtil det går i hak

Fjern bordet

- Hæv nål og trykfod
- Hold knappen **2** nede
- Fjern bordet mod venstre

Knæløfter



Knæløfteren bruges til at løfte og sænke trykfoden.

Montering af knæløfteren

- Indsæt knæløfteren i åbningen

Hæv eller sænk trykfoden

- Tryk knæløfteren til højre med knæet
- Det skal være muligt at betjene knæløfteren i normal afslappet siddestilling.
- ▶ Trykfoden løftes samtidig med at transportøren sænkes. Trådspændingen udløses
- Efter første sting er transportøren igen i normalstilling.



Er der behov for det, kan din BERNINA-forhandler tilpasse knæløfterens position.

Lodret spoleholder

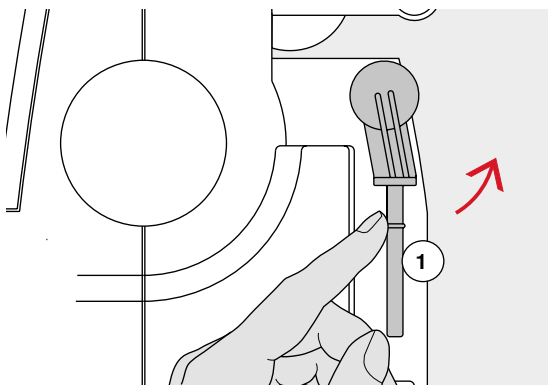

Den lodrette spoleholder befinder sig på siden bagved håndhjulet. Uundværlig ved syning med flere tråde, f.eks. syarbejder med dobbeltnål osv. og gør det muligt at opspole undertråd, mens der sys.

- Drej spoleholderen 1 opad, til den sidder fast

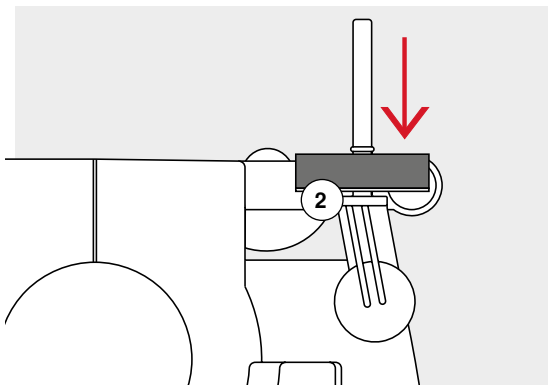

- Brug et skumunderlag 2 når der spoles, for at øge stabiliteten

Spoling af undertråd

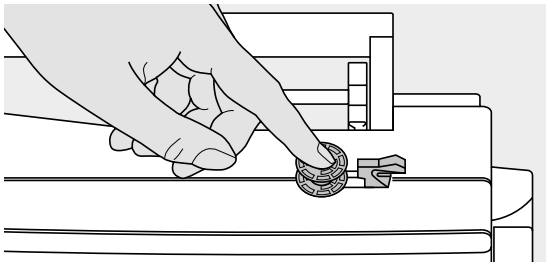

- Sæt hovedafbryderen på «I»
- Sæt den tomme spole på spoleapparatet

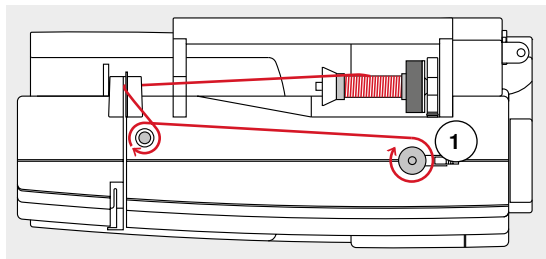

- Sæt skumunderlaget på spoleholderen
- Anbring trådrollen på spoleholderen
- Sæt en passende trådstop på
- Før tråden igennem den bageste trådføring og rundt om forspændingen i pilens retning
- Vikkel tråden to til tre gange rundt om den tomme spolen
- Skær den overskydende tråd af med trådkniven **1**



Passende Trådstop

Spolens diameter = Trådstoppens diameter. Der må ikke være noget mellemrum mellem spole og trådstop.

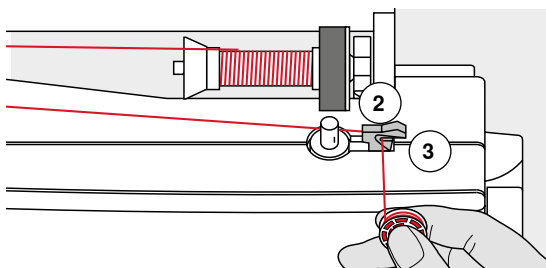

- Tryk tilkoblingstasten **2** mod spolen
- ▶ Spoleapparatet starter automatisk
- ▶ Skærmen med opspoling åbnes
- Flyt den runde knap på skærmen til venstre/højre eller
- Drej på stingbrede knappen (se side **12**)
- ▶ Spole hastigheden ændres
- ▶ Spolingen stopper automatisk, når spolen er fuld
- ▶ Skærmen lukkes
- Fjern spolen
- Træk tråden hen over trådkniven **3**

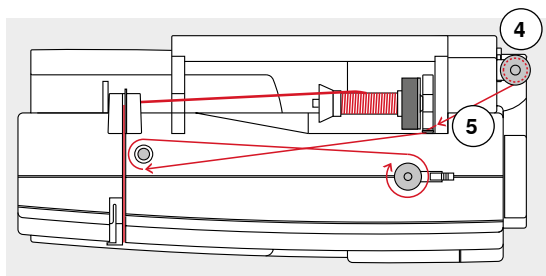

Spoling under syning

- Sæt skumunderlaget på spoleholderen **4**
- Placer trådrollen på den lodrette spoleholder
- Tråden føres gennem øjet **5**
- Derefter rundt om spoleforspændingen

Gør som beskrevet ovenover.

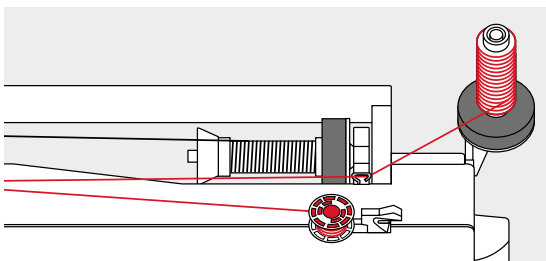

Ved spoling fra den lodrette spoleholder anbefales det at reducere spolehastigheden.

Spolen sættes i/Tråd undertråden

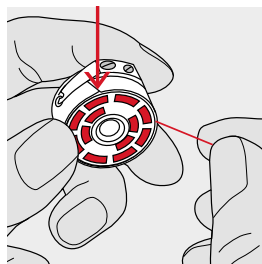
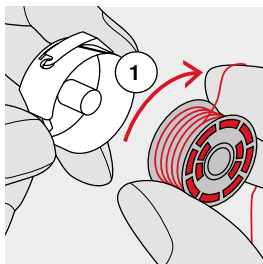

- Læg spolen i kapslen så tråden spoles af i urets retning 1
- Før tråden fra højre ind i slidsen

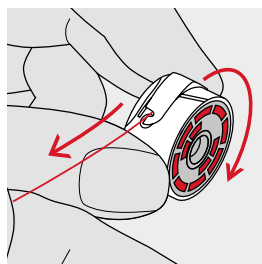
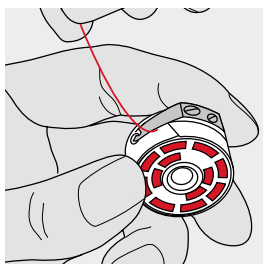

- Før tråden til venstre ind under fjederen
- Indtil den er i den T-formede slids for enden af fjederen
- Når der trækkes i tråden
- ▶ Skal spolen dreje i urets retning

Skifte spolekapslen

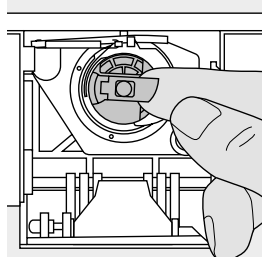

Tag spolekapslen ud

- Hæv nålen
- Sæt hovedafbryderen på «0»
- Åben dækslet
- Tag fat om spolekapslens klaphængsel
- Tag spolekapslen ud

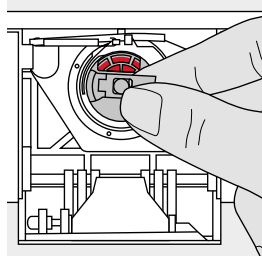

Sæt spolekapslen i

- Hold i spolekapslens klaphængsel
- Spolekapslens åbning skal vende opad.
- Sæt kapslen i, så den går i hak

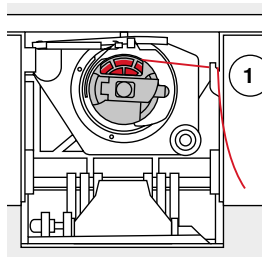

Trådkniv til undertråd

- Træk tråden hen over trådkniven 1
- Luk klapdækslet

Trådning af overtråd

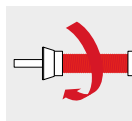

- Hæv nål og trykfod
- Sæt hovedafbryderen på «0»
- Sæt skumunderlaget på spoleholderen
- Anbring trådrollen på spoleholderen, tråden skal dreje med uret
- Sæt en passende trådstop på

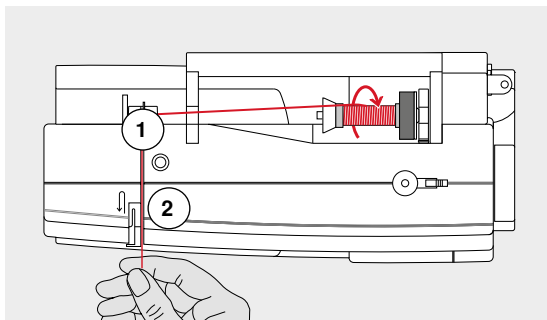

- Før tråden igennem den bagerste føring 1
- Træk den fremad ind i slidsen på overtrådsspændingen 2

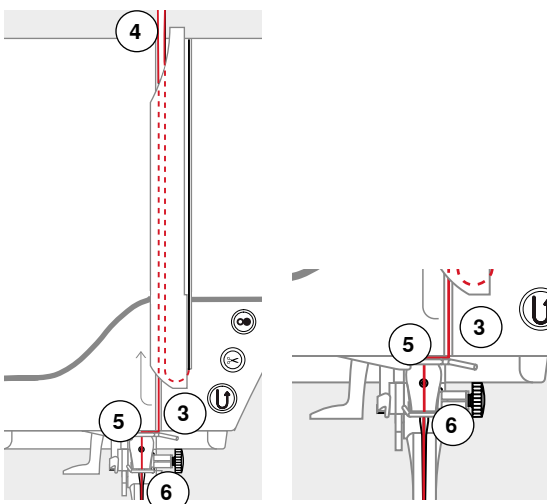

- Træk tråden nedad på højre side af trådgiverafdækningen til 3
- Træk tråden opad på venstre side af trådgiverafdækningen om punkt 4 (trådgiveren)
- Før tråden ned gennem trådføringerne 5 og 6
- Tråd nålen (se side 24)



Passende Trådstop

Spolens diameter = Trådstoppens diameter. Der må ikke være noget mellemrum mellem spole og trådstop.

Udskiftning af nål

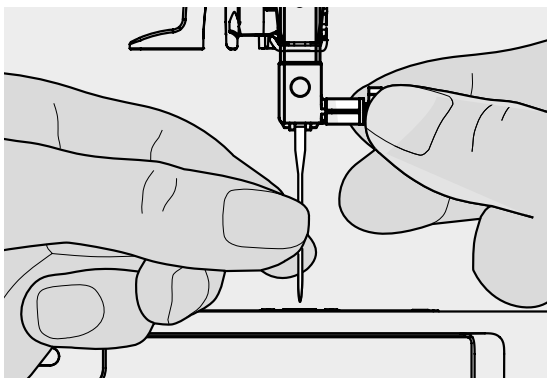

Nålen fjernes

- Hæv nålen
- Trykfoden sænkes eller fjernes (se side 24)
- Sæt hovedafbryderen på «0»
- Løs nåleholderskruen
- Træk nålen ned

Nålen sættes i

- Den flade side af kolben skal vende bagud
- Skub nålen op, indtil den støder på
- Stram nåleholderskruen igen

Trådning af dobbeltnål

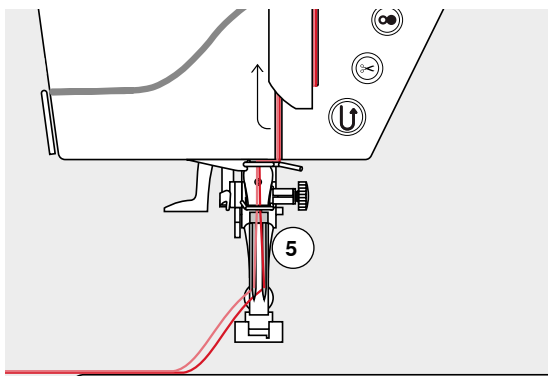
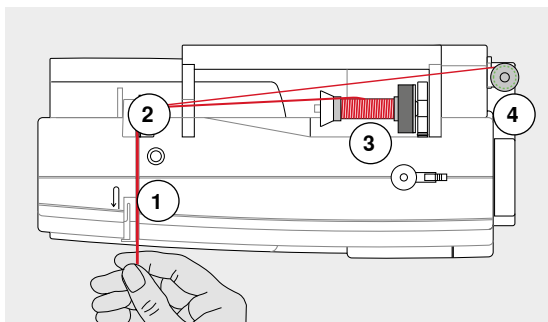

Den første tråd

- Sæt hovedafbryderen på «0»
- Dobbelt nålen sættes i
- Hæv nål og trykfod
- Sæt skumunderlaget på spoleholderen
- Trådrollen **3** sættes på den vandrette spoleholder
- Sæt en passende trådstop på
- Hold tråden fast og før tråden igennem den bagerste føring **2**
- Tråden føres ind i slidsen på den **højre** side af trådspændingsskiven **1**
- Følg den normale trådningsvej
- Tråd tråden manuelt i den **højre** nål

Den anden tråd

- Et skumunderlag placeres på den lodrette spoleholder
- Den anden trådrolle **4** placeres på den lodrette spoleholder
- Hold tråden fast og før tråden igennem den bagerste føring **2**
- Tråden føres ind i slidsen på den **venstre** side af trådspændingsskiven **1**
- Følg den normale trådningsvej
- Tråd tråden manuelt i den **venstre** nål

Trådene **5** må ikke sno sig.



Monter altid et skumunderlag når den lodrette spoleholder benyttes. Det forhindrer at tråden hæfter sig fast ved spoleholderen.

Trådning af trippelnål

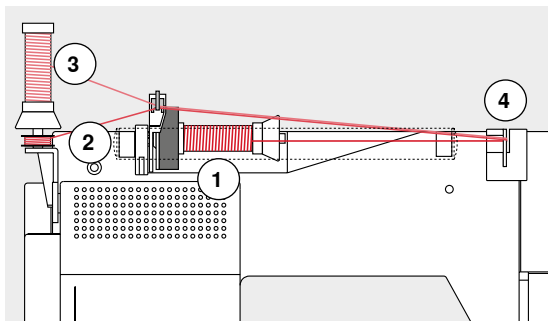

Der skal bruges to trådspoler og en fuld undertrådspole.

- Sæt trippelnålen i
- Sæt en trådrolle **1** på den vandrette spoleholder
- Undertrådspolen **2** og den anden trådrolle **3**, afskilles med en trådstop og sættes på den lodrette spoleholder (begge spoler skal dreje i samme retning)
- Tråd som normalt
- Ved at føre to tråde **til venstre** forbi trådspændingsskiven **4** og **en tråd til højre** forbi trådspændingsskiven
- Følg den normale trådningsvej
- Tråd alle nålene manuelt



Med en trådfører til metal- og silketråd (ekstra tilbehør) forbedres trådafviklingen på de to trådruller, der ligger over hinanden.

Tråd nålen

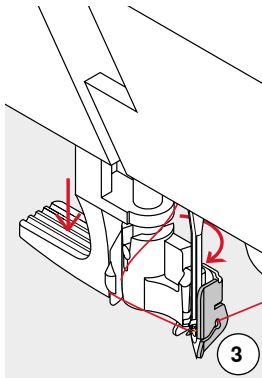
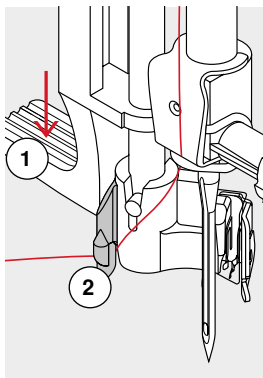

Sæt nålen i øverste position ved at trykke en gang med hælen på fodpedalen (1 sting).

- Hæv nålen
 - Sænk trykfoden
 - Sæt hovedafbryderen på «0»
 - Hold tråden bagom til venstre
 - Tryk grebet 1 ned og hold det
 - Før tråden om krogen 2 til højre hen til nålen
 - Træk tråden forfra ind i føringen 3 indtil krogen griber den
 - Løs grebet 1
 - ▶ Nålen er trådet
 - Tråden trækkes bagud
 - Derefter trækkes den under trykfoden over trådkniven på lampehuset 4 og skæres af
- Tråden løser sig automatisk ved systart.

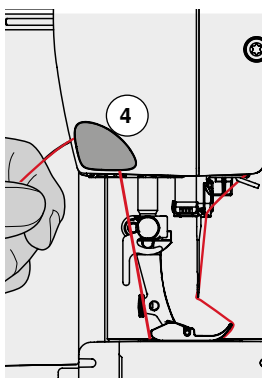
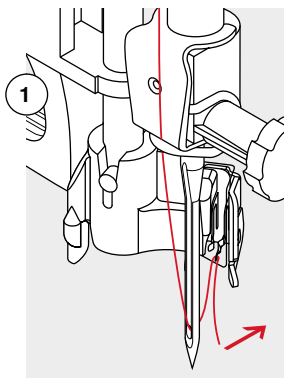

Udskiftning af trykfod

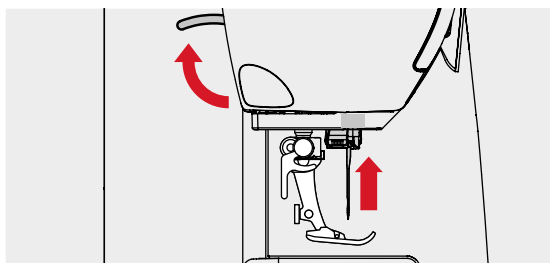

Trykfoden fjernes

- Hæv nål og trykfod
- Sæt hovedafbryderen på «0»

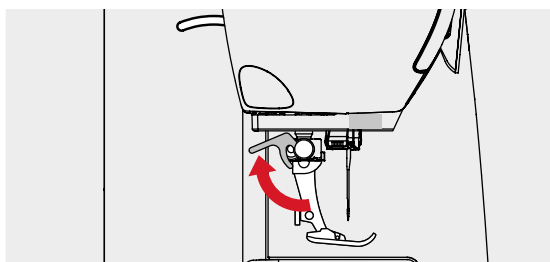

- Spændebojlen løftes
- Tag trykfoden af

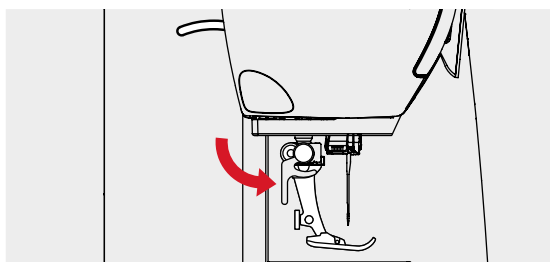

Montering af trykfod

- Sæt trykfoden på nedefra over tappen
- Tryk spændebojlen ned

Stingplade

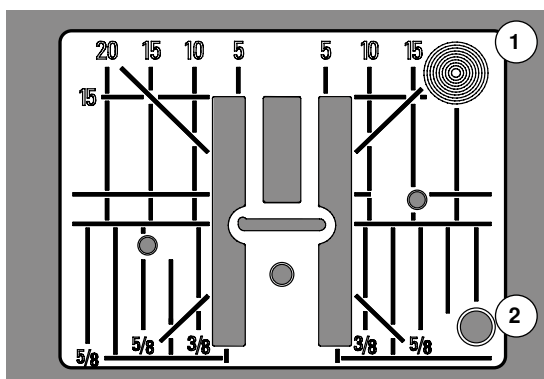

Stingplademarkeringer

- Stingpladen er forsynet med vandrette, lodrette og diagonale streger til inddeling i **mm** og **inch**
- Markeringerne er en hjælp til at styre stoffet ved syning af sømme og stikninger
- De vandrette markeringer er nyttige ved syning af hjørner, knaphuller osv.
- De diagonale markeringer er nyttige ved sammensyning af quilt
- Nålens nedstikningspunkt er position «0» (nålens midterplacering)
- De lodrette markeringer viser afstanden fra nålen og hen til markeringen
- Målene er markeret til højre og venstre for nålens midterplacering

Fjern stingpladen

- Tryk på «Transportør»-tasten (se side 13)
- ▶ Transportøren sænkes
- Sæt hovedafbryderen på «0»
- Fjern trykfod og nål
- Tryk ned på stingpladens bageste højre hjørne 1 til den vipper op
- Tag stingpladen af

Montering af stingplade

- Læg stingpladen over åbningen 2
- Tryk den nedad, indtil den går i hak
- Tryk på «Transportør»-tasten
- ▶ Efter det første sting er transportøren igen i normalstilling

Trådspænding



Højere overtrådsspænding = Overtråden strammes, hvilket trækker undertråden længere om på retsiden.
Lavere overtrådsspænding = Overtråden løsnes, hvilket trækker overtråden længere om på vrangsiden.

Grundindstilling sker automatisk ved valg af en søm eller et program.

Overtrådsspændingen er fra fabrikken optimalt indstillet og sycomputeren er testet. Dertil bruges Metrosene/Seralon 100/2 (Firma Mettler, Schweiz) til både over- og undertråd.

Hvis anden sy- eller broderitråd anvendes, skal spændingen evt. justeres for at passe til materialet og den valgte søm.

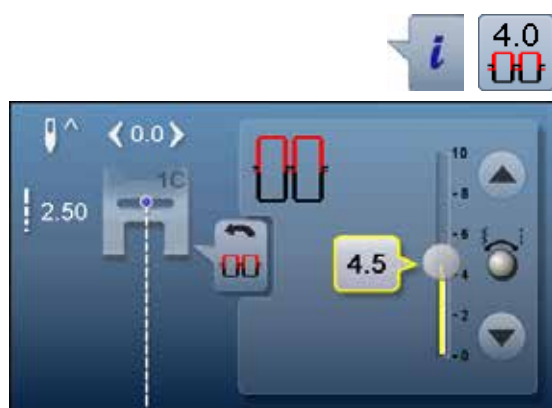

- Tryk på «i»-ikonet
- Tryk på «Overtrådsspændings»-ikonet

Ændre overtrådsspændingen

- ▶ Det perfekte stingbillede vises i midten af skærmen (trådsammenknytning i materialet)
- ▶ Den hvide linie på skalaen og tallet i feltet viser grundindstillingen
- Tryk på pileikonerne op/ned eller
- Drej stingbredde- eller stinglængdeknappen til venstre eller højre
- Eller flyt den runde knap på skærmen med fingeren
- ▶ Trådspændingen løsnes eller strammes
- ▶ Den ændrede spænding vises på spændingsskalaen (gul) og i feltet med gule ramme
- ▶ Grundindstillingen forbliver synlig (hvid)
- ▶ Spændingsændringer har kun indflydelse på den valgte søm



- Tryk på «Tilbage»-ikonet
- ▶ Indstillingerne gemmes og skærmen lukkes

Gendan indstillinger

- Tryk på feltet med den gule ramme
- ▶ For at vende tilbage til grundindstilling
- Sluk sycomputeren
- ▶ Alle ændringer slettes

Ændre trykfodstryk



Trykfodstrykket bliver indstillet med justeringshjulet 1 på den venstre side af dækslet.

Trykfodstryk
Standard = 46

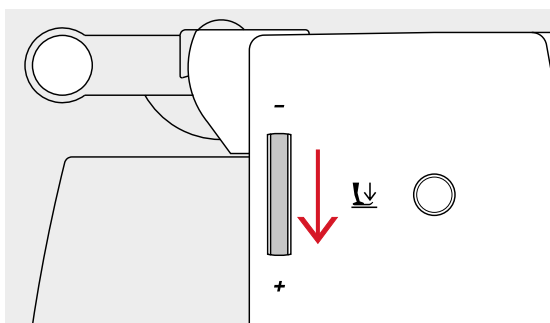

Forhøj trykfodstrykket

- Ved kraftige materialer, f.eks. deminstof
- Materialet transporteres bedre

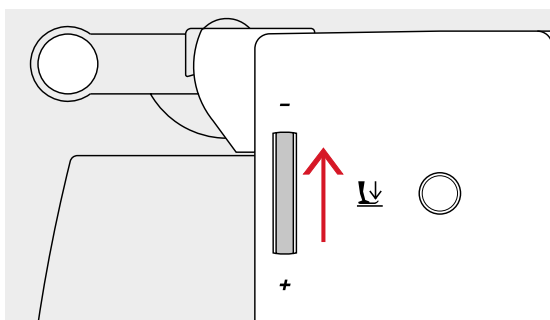

Trykfodstrykket reduceres

- Til jersey og lette strikmaterialer
- Materialet forskubbes ikke under syning
- Løs kun trykfodstrykket så meget at materialet stadig transporteres



- Tryk på «i»-ikonet
- Tryk på «Trykfodstryk»-ikonet

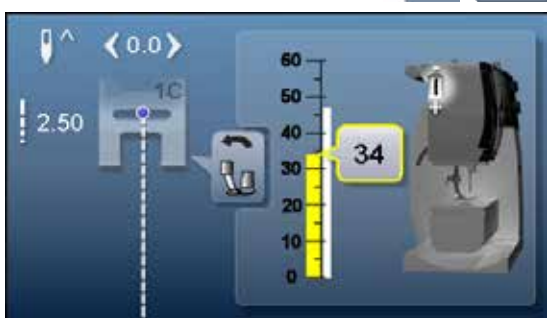

Trykfodstryks skalaen vises

- ▶ «Trykfodstryks»-skærmen åbnes
- ▶ Det ændrede trykfodstryk vises på skalaen (gul) og i feltet med gule ramme
- ▶ Grundindstillingen forbliver synlig (hvid)

Transportøren er syklar/sænket



«Transportør»-tasten **1** er i niveau med bundpladen.
▶ Transportøren er syklar

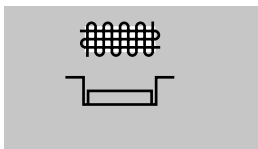

«Transportør»-tasten **1** er trykket ind.
▶ Transportøren er sænket
Til frihåndssyning (stopning, broderi osv).

Transportør og stoftransport

Ved hvert sting bevæger transportøren sig et trin fremad. Længden af dette trin afhænger af den valgte stinglængde.

Ved meget kort stinglængde er trinnene derfor meget korte. Materialet glider kun langsomt under trykfoden, selv ved fuld syhastighed. f.eks. knaphuller og satinsømme sys med en meget kort stinglængde.

Lad syarbejdet glide regelmæssigt!

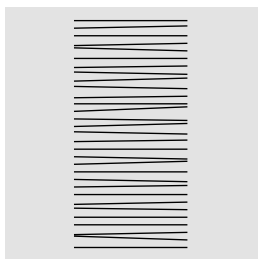
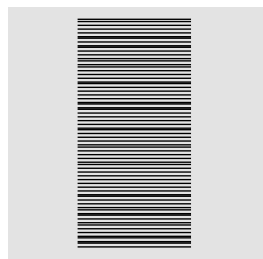
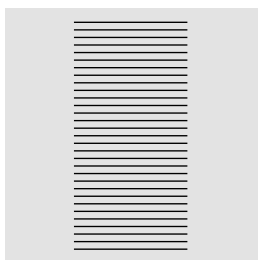

VIGTIGT!

Trækker, støder eller holder man på stoffet kan det føre til skader på nål og stingplade.

Trækkes eller holdes stoffet tilbage, bliver stingene ujævne.

Funktioner

Oversigt «Funktions»-taster sycomputer



«Tilbagesynings»-tast

- Hæfter sømmen i starten og slutningen. Syr baglæns, så lang tid knappen holdes inde
- Bruges til at programmere knaphulslængde
- Bruges til at programmere stoppelængde
- Bruges til at markere slutningen af syningen af hæftesøm nr. 5
- Bruges til hæftning ved quiltehæftesøm nr. 1324



«Start/Stop»-tast

- Starter og stopper sycomputeren **med** eller **uden** brug af fodpedal
- Starter og stopper BSR-funktionen hvis BSR-foden er monteret og tilsluttet



«Automatisk trådclip»-tast

- Over- og undertråd klippes automatisk
- 2-6 hæftesting kan programmeres i setup-programmet - disse sys før tråden klippes

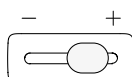

Syhastighed

- Med skyderen kan sy-/broderihastigheden reguleres trinløst

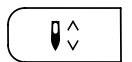

«Nålestop»-tast

- Tryk på tasten
- ▶ Nålen stopper oppe eller nede, hvis man trykker på fodpedalen med hælen



Tast til programmering af «Enkeltmønster-/Hæftning»-tast

- Tryk på tasten før syning starter eller under syning
- ▶ Enkelt mønster hæftes ved slutningen med de antal sting, der er indprogrammeret
- Tryk på tasten før eller imens der sys en sømkombination
- ▶ Den aktive søm hæftes ved slutningen med de antal sting, der er indprogrammeret
- Antallet og typen af sting der hæftes, programmeres i setup-programmet
- ▶ Et stopsymbol vises mens der sys, for at vise at funktionen er aktiveret



«Nåleplacerings»-taster

- Tryk på den venstre tast
- ▶ Nålen flyttes til venstre
- Tryk på højre tast
- ▶ Nålen flyttes til højre
- Hold tasten inde
- ▶ Hurtig flytning af nålen
- Der er i alt 11 nåleplaceringer (5 til venstre, 5 til højre, 1 i midten)



Stingbredde/-længde (multifunktionsknapper)

- Tilpasser stingbredde eller stinglængde
- Til at ændre trådspænding
- Til at ændre knaphulsstørrelse eller afstanden mellem knaphullets stolper
- Til at ændre balancen
- Diverse ændringer i setup-programmet
- Diverse ændringer ved broderi



Skærm

Oversigt hovedskærm

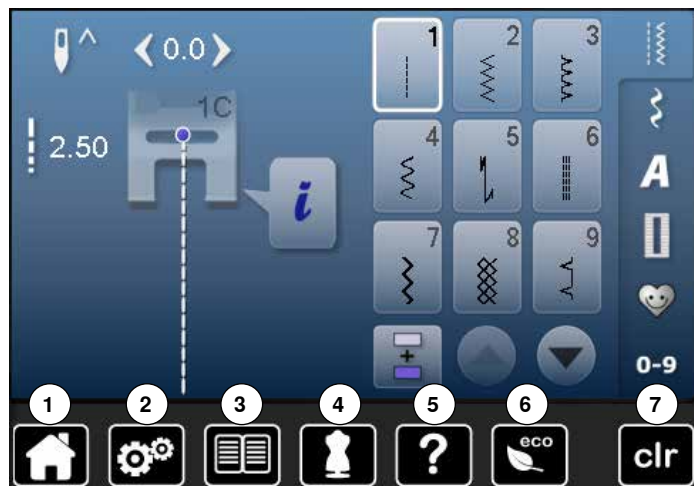

System indstillinger

- 1 Home
- 2 Setup-program
- 3 Vejledning
- 4 Syvejledning
- 5 Hjælp
- 6 ECO
- 7 clr - Slet indstillinger

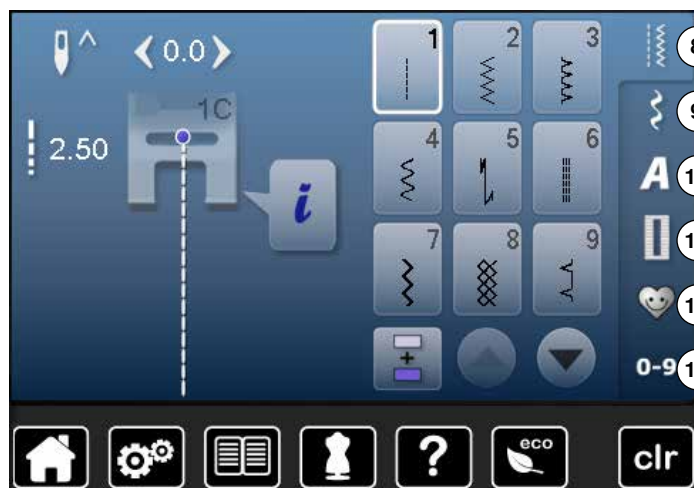

Menu valg

- 8 Nyttesømme
- 9 Pyntesømme
- 10 Skriftyper
- 11 Knaphuller
- 12 Personligt program/Hukommelse
- 13 Vælg en søm med nummer

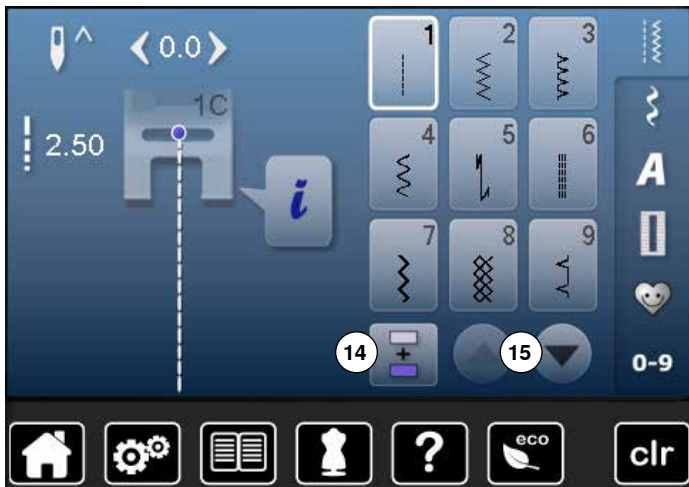

Vælg

- 14 Enkel-/kombinationsmodus
- 15 Rul op/ned

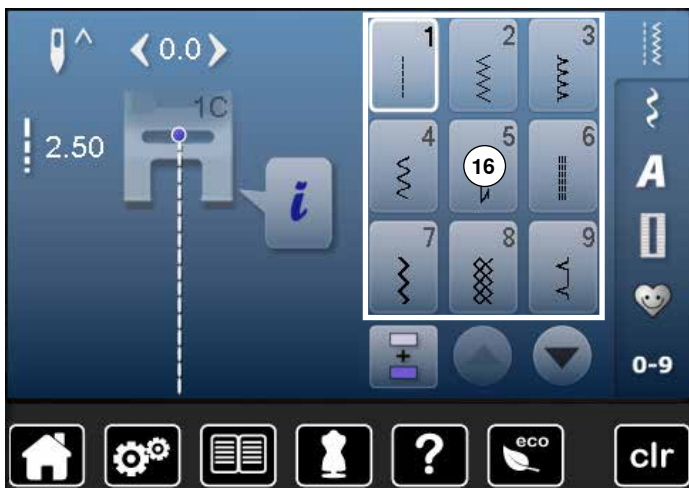

Sømskærm

- 16 Valg af søm

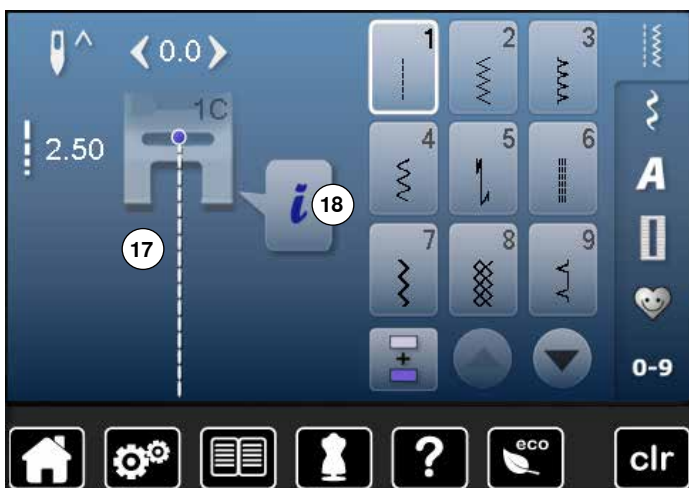

Sømredigeringsområde

- 17 Den valgte søm vises
- 18 Information

Skærm funktioner

Oversigt syfunktioner



- Tryk på «i»-ikonet
- Funktions-skærmen åbnes

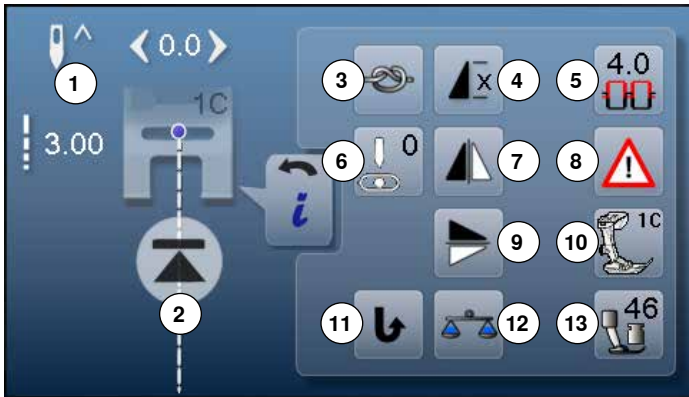

Funktioner

- Nålestop oppe/nede
- Mønsterbegyndelse
- Hæftning
- Mønstergentagelse
- Overtrådsspændning
- Nåleplacering
- Spejlvending (venstre/højre)
- Sikkerhedsprogram
- Spejlvending op/ned
- Trykfodsindikator
- Permanent tilbagesyning
- Balance
- Trykfodstryk

Generelle funktioner



Information

- Tryk på ikonet
- ▶ En skærm åbnes



Tilbage

- Tryk på ikonet
- ▶ Tilbage til foregående skærm
- ▶ Alle ændringer bibeholdes



Bekræft valg

- Tryk på ikonet
- ▶ Aktiver eller bekræft ændring/valg



Forlad aktiv skærm

- Tryk på ikonet
- ▶ Luk skærmen
- ▶ Tilbage til foregående aktive skærm



Nålestop oppe og «Tilbagesynings»-tast

Aktiveres «Tilbagesynings»-tasten, i programmeret nålestop oppe, imens der sys (f.eks zigzag) eller efter sycomputeren stoppes, syr sycomputeren et sting fremad før den skifter til tilbagesyning.



Nålestop nede og «Tilbagesynings»-tast

Aktiveres «Tilbagesynings»-tasten i programmeret nålestop nede (f.eks zigzag) når sycomputeren stoppes, skifter sycomputeren med det samme til tilbagesyning.



Nålestop oppe/nede

- Tryk på ikonet
- ▶ Nåleikonet viser pil nedad
- ▶ Sycomputeren stopper med nålen nede
- Tryk igen på ikonet
- ▶ Nåleikonet viser pil opad
- ▶ Sycomputeren stopper med nålen oppe



Mønsterbegyndelse

- Funktionen åbnes, når sycomputeren stoppes mens der sys et enkelt mønster eller en kombination
- ▶ Nålen flytter til starten af motivet eller kombinationen



Hæftning

- Tryk på ikonet før der sys
- ▶ Mønstret hæftes i starten med 4 hæftesting
- Tryk på ikonet mens et enkelt mønster sys
- ▶ Enkeltmønster hæftes ved slutningen
- ▶ Sycomputeren stopper automatisk
- Programmer funktionen i en sømkombination
- Hver enkelt mønster i kombinationen hæftes i starten og slutningen



Mønstergentagelse

- Tryk 1x på ikonet
- ▶ Tal 1: Sycomputeren stopper ved slutningen af den enkle søm eller sømkombination
- Tryk 2-9x på ikonet
- ▶ Tallene 2-9: Sycomputeren stopper ved slutningen af sømmen eller sømkombinationen alt efter det antal gange der er valgt



Overtrådsspændning

- Ændre overtrådsspændingen
- ▶ Den valgte værdi vises i ikonet



Nåleplacering

- Flyt med en finger den runde knap på skærmen til venstre/højre eller
- Med piletasterne venstre/højre
 - ▶ Nålen flyttes til venstre eller højre
- Hold pileikonet inde
- ▶ Hurtig flytning af nålen
- ▶ Nålens placering vises i feltet med den gule ramme
- Tryk på feltet med den gule ramme
- ▶ Nålen sættes i midten (Position 0)



Spejlvending (venstre/højre)

Sycomputeren syr den valgte søm spejlet vandret, venstre/højre afhængig af syretningen.



Sikkerhedsprogram

- Tryk på ikonet
- Tryk på «Nål»- eller «Stingplade»-ikonet

Nåleoversigt:

- Tryk på det ønskede «Nål»-ikon
- ▶ Stingbredden bliver automatisk begrænset
- ▶ Dette forebygger at nålen (dobbelnål osv.) rammer trykfoden eller stingpladen = undgår nålen knækker
- ▶ Tallene på nåleikonerne indikerer afstanden i mm mellem nålene
- Tryk på «Standardnål»-ikonet
- ▶ Standardnålen er igen aktiv
- ▶ Stingbredde begrænsningen slukkes

Stingpladeoversigt:

- Tryk på det ønskede «Stingplade»-ikon
- ▶ Stingbredden bliver automatisk begrænset
- ▶ Dette forebygger at nålen rammer trykfoden eller stingpladen = undgår nålen knækker

Denne funktion forbliver aktiv, når sycomputeren slukkes eller tændes.



Spejlvending (op/ned)

Sycomputeren syr den valgte søm spejlet lodret, op/ ned afhængig af syretningen.



Trykfodsindikator

- Tryk på ikonet
- ▶ En skærm med mulige trykfødder til den valgte søm åbnes
- Tryk på «Tilbage»-ikonet
- ▶ Skærmen lukkes



Permanent tilbagesyning

Sycomputeren syr permanent baglæns.



Balance

Udligning af frem- og tilbagesynings sting.



Trykfodstryk

Trykfodstrykket bliver indstillet med justeringshjulet på den venstre side af dækselt.

- ▶ Den indstillede værdi ses i ikonet

Øversigt knaphulsfunktioner



- Tryk på «Knaphuls»-ikonet
- Vælg det ønskede knaphul
- Tryk på «i»-ikonet



Ændring af knaphul

- 1 Programmering af knaphulslængde
- 2 Indtastning af knaphulslængde
- 3 Manuelt knaphul
- 4 Stingtællerknaphul
- 5 Hæftning
- 6 Afstand mellem stolperne
- 7 Balance
- 8 Overtrådsspænding
- 9 Sikkerhedsprogram
- 10 Trykfodsindikator
- 11 Trykfodstryk



Programering af knaphulslængde

- Ikonet markeres automatisk med en hvid ramme, når et knaphul er valgt
- Knaphulslængden indstilles under syning med tilbagesyningstasten eller
- Ved at trykke på ikonet under den viste længde, programmeres længden direkte



- Ikonet slukkes
- Hvis en ny længde skal programmeres, trykkes igen på ikonet



Indtastning af knaphulslængde

Knaphulslængden indgives ved at dreje på stingbredde- eller stinglængde knappen. Vises i mm.



Manuelt knaphul

- Sy manuelle knaphuller i 5 eller 7 trin (afhængig af knaphulstype)
- Med pileikonerne, under det viste knaphul, kan man vælge trin



Stingtællerknaphul

Når den ønskede længde af 1. stolpe er nået

- Trykkes på «Tilbagesynings»-tasten
- Når den ønskede længde af 2. stolpe er nået
- Trykkes på «Tilbagesynings»-tasten
 - Skærmen skifter til «auto»
 - Knaphullet er programmeret



Hæftning

- Tryk på ikonet før der sys
- Knaphullet hæftes i starten med 4 hæftesting
- Tryk på ikonet mens knaphullet sys
- Knaphullet bliver hæftet i slutningen
- Sycomputeren stopper automatisk



Afstand mellem stolperne

- Indstil den ønskede afstand mellem stolperne med stingbredde eller stinglængdeknappen eller med pileikonerne mellem 0.1-2 mm



Balance

Udligning af frem- og tilbagesynings sting.



Overtrådsspænding

- Ændre overtrådsspændingen
- ▶ Den valgte værdi vises i ikonet



Sikkerhedsprogram

- Tryk på ikonet
- Tryk på «Nål»- eller «Stingplade»-ikonet

Nåleoversigt:

- Tryk på det ønskede «Nål»-ikon
- ▶ Stingbredden bliver automatisk begrænset
- ▶ Dette forebygger at nålen (dobbelnål osv.) rammer trykfoden eller stingpladen = undgår nålen knækker
- ▶ Tallene på nålenikonerne indikerer afstanden i mm mellem nålene
- Tryk på «Standardnål»-ikonet
- ▶ Standardnålen er igen aktiv
- ▶ Stingbredde begrænsningen slukkes

Stingpladeoversigt:

- Tryk på det ønskede «Stingplade»-ikon
- ▶ Stingbredden bliver automatisk begrænset
- ▶ Dette forebygger at nålen rammer trykfoden eller stingpladen = undgår nålen knækker

Denne funktion forbliver aktiv, når sycomputeren slukkes eller tændes.



Trykfodsindikator

- Tryk på ikonet
- ▶ Passende trykfod vises
- ▶ På skærmen vises mulige trykfødder til den valgte søm
- Tryk på «Tilbage»-ikonet
- ▶ Skærmen lukkes



Trykfodstryk

Trykfodstrykket bliver indstillet med justeringshjulet på den venstre side af dækslet.

- ▶ Den indstillede værdi ses i ikonet

Oversigt Skrifttyper funktioner



- Tryk på «skrifttype»-ikonet
- Vælg skrifttype
- Tryk på «i»-ikonet

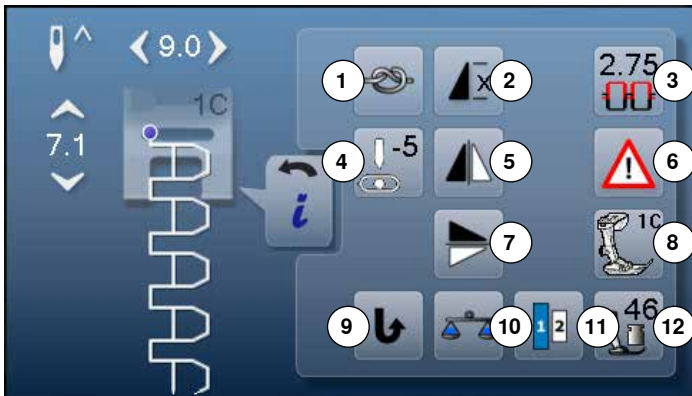

Ændring af skrifttype

- 1 Hæftning
- 2 Mønstergentagelse
- 3 Overtrådsspændingen
- 4 Nåleplacering
- 5 Spejlvending (venstre/højre)
- 6 Sikkerhedsprogram
- 7 Spejlvending op/ned
- 8 Trykfodsindikator
- 9 Permanent tilbagesyning
- 10 Balance
- 11 Skriftstørrelse
- 12 Trykfodstryk



Hæftning

- Tryk på ikonet før der sys
- ▶ Mønstret hæftes i starten med 4 hæftesting
- Tryk på ikonet mens et enkelt mønster sys
- ▶ Enkeltmønster hæftes ved slutningen
- ▶ Sycomputeren stopper automatisk
- Programmer funktionen i en sømkombination
- Et hver enkelt mønster i kombinationen hæftes i starten og slutningen



Mønstergentagelse

- Tryk 1x på ikonet
- ▶ Tal 1: Sycomputeren stopper ved slutningen af den enkle søm eller sømkombination
- Tryk 2-9x på ikonet
- ▶ Tallene 2-9: Sycomputeren stopper ved slutningen af sømmen eller sømkombinationen alt efter det antal gange der er valgt



Overtrådsspændning

- Ændre overtrådsspændningen
- ▶ Den valgte værdi vises i ikonet



Nåleplacering

- Flyt med en finger den runde knap på skærmen til venstre/højre eller
- Med piletasterne venstre/højre
- ▶ Nålen flyttes til venstre eller højre
- Hold pileikonet inde
- ▶ Hurtig flytning af nålen
- ▶ Nålens placering vises i feltet med den gule ramme
- Tryk på feltet med den gule ramme
- ▶ Nålen sættes i midten (Position 0)



Spejlvending (venstre/højre)

Sycomputeren syr den valgte søm spejlet vandret, venstre/højre afhængig af syretningen.



Sikkerhedsprogram

- Tryk på ikonet
- Tryk på «Nål»- eller «Stingplade»-ikonet

Nåleoversigt:

- Tryk på det ønskede «Nål»-ikon
- ▶ Stingbredden bliver automatisk begrænset
- ▶ Dette forebygger at nålen (dobbelnål osv.) rammer trykfoden eller stingpladen = undgår nålen knækker
- ▶ Tallene på nålenikonerne indikerer afstanden i mm mellem nålene
- Tryk på «Standardnål»-ikonet
- ▶ Standardnålen er igen aktiv
- ▶ Stingbredde begrænsningen slukkes

Stingpladeoversigt:

- Tryk på det ønskede «Stingplade»-ikon
- ▶ Stingbredden bliver automatisk begrænset
- ▶ Dette forebygger at nålen rammer trykfoden eller stingpladen = undgår nålen knækker

Denne funktion forbliver aktiv, når sycomputeren slukkes eller tændes.



Spejlvending (op/ned)

Sycomputeren syr den valgte søm spejlet lodret, op/ned afhængig af syretningen.



Trykfodsindikator

- Tryk på ikonet
- ▶ En passende trykfod vises
- ▶ En skærm med mulige trykfødder til den valgte søm åbnes
- Tryk på «Tilbage»-ikonet
- ▶ Skærmen lukkes



Permanent tilbagesyning

Sycomputeren syr permanent baglæns.



Balance

Udligning af frem- og tilbagesynings sting.



Skriftstørrelse

- Vælg skrifttype
- ▶ Skriftstørrelsen er 9 mm
- Tryk på ikonet
- ▶ Tal «2» er aktiveret
- ▶ Skriftstørrelsen reduceres



Trykfodstryk

Trykfodstrykket bliver indstillet med justeringshjulet på den venstre side af dækslet.

- ▶ Den indstillede værdi ses i ikonet

Oversigt af funktionerne i kombinationsskærmen



- Tryk på «kombinationsskærms»-ikonet
- Vælg den ønskede søm
- Tryk på «i»-ikonet

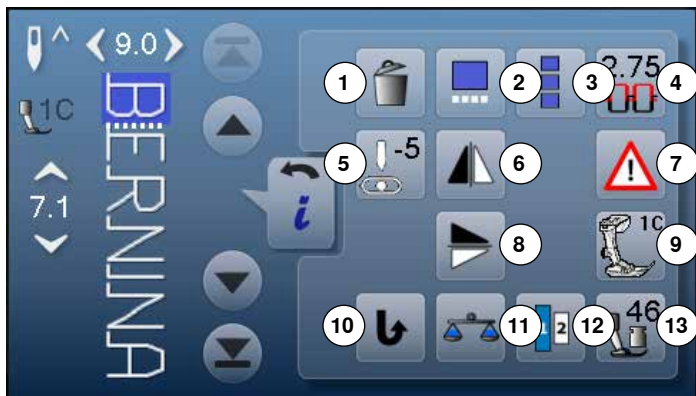

Kombinationsskærm

- 1 Slet
- 2 Rediger i kombinationen ved cursorpositionen
- 3 Rediger en hel kombination
- 4 Overtrådsspændning
- 5 Ændre nåleplacering
- 6 Spejlvending (venstre/højre)
- 7 Sikkerhedsprogram
- 8 Spejlvending (op/ned)
- 9 Trykfodsindikator
- 10 Permanent tilbagesyning
- 11 Balance
- 12 Skriftstørrelse
- 13 Trykfodstryk



Slet
En enkel søm bliver slettet.



Rediger i kombinationen ved cursorpositionen

- Tryk på ikonet
- ▶ Skærmen åbnes



Rediger en hel kombination

- Tryk på ikonet
- ▶ En skærm åbnes



Overtrådsspændning

- Ændring af overtrådsspændningen
- ▶ Den valgte værdi vises i ikonet



Ændre nåleplacering

- Flyt med en finger den runde knap på skærmen til venstre/højre eller
- Med piletasterne venstre/højre
- ▶ Nålen flyttes til venstre eller højre
- Hold pileikonet inde
- ▶ Hurtig flytning af nålen
- ▶ Nålens placering vises i feltet med den gule ramme
- Tryk på feltet med den gule ramme
- ▶ Nålen sættes i midten (Position 0)



Spejlvending (venstre/højre)
Sycomputeren syr den valgte søm spejlet vandret, venstre/højre afhængig af syretningen.

**Sikkerhedsprogram**

- Tryk på ikonet
- Tryk på «Nål»- eller «Stingplade»-ikonet

Nåleoversigt:

- Tryk på det ønskede «Nål»-ikon
 - ▶ Stingbredden bliver automatisk begrænset
 - ▶ Dette forebygger at nålen (dobbelnål osv.) rammer trykfoden eller stingpladen = undgår nålen knækker
 - ▶ Tallene på nålenikonerne indikerer afstanden i mm mellem nålene
- Tryk på «Standardnål»-ikonet
 - ▶ Standardnålen er igen aktiv
 - ▶ Stingbredde begrænsningen slukkes

Stingpladeoversigt:

- Tryk på det ønskede «Stingplade»-ikon
 - ▶ Stingbredden bliver automatisk begrænset
 - ▶ Dette forebygger at nålen rammer trykfoden eller stingpladen = undgår nålen knækker

Denne funktion forbliver aktiv, når sycomputeren slukkes eller tændes.

**Spejlvending (op/ned)**

Symaskinen syr den valgte søm spejlet lodret, op/ned afhængig af syretningen.

**Trykfodsindikator**

- Tryk på ikonet
 - ▶ En passende trykfod vises
 - ▶ En skærm med mulige trykfødder til den valgte søm åbnes
- Tryk på «Tilbage»-ikonet
 - ▶ Skærmen lukkes

**Permanent tilbagesyning**

Sycomputeren syr permanent baglæns.

**Balance**

Udligning af frem- og tilbagesynings sting.

**Skriftstørrelse**

- Vælg skrifttype
 - ▶ Skriftstørrelsen er 9 mm
- Tryk på ikonet
 - ▶ Tal «2» er aktivert
 - ▶ Skriftstørrelsen reduceres

**Trykfodstryk**

Trykfodstrykket bliver indstillet med justeringshjulet på den venstre side af dækselt.

- ▶ Den indstillede værdi ses i ikonet



- Tryk på «Kombinationsskærms»-ikonet
- Vælg den ønskede søm
- Tryk på «i»-ikonet
- Tryk på «Cursorposition»-ikonet

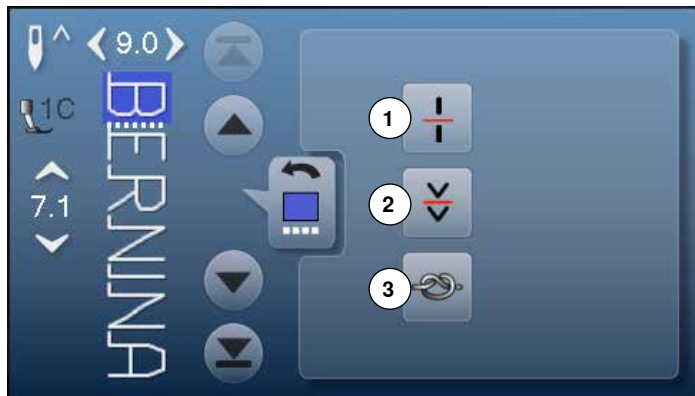

Funktioner

- 1 Underinddeler (1)
- 2 Underinddeler (2)
- 3 Hæftning



Underinddeler (1)

- Hver kombination eller mappe kan underinddeles
- Kun den del hvor cursoren er placeret vil blive syet
- For at sy en anden del, skal cursoren flyttes dertil



Underinddeler (2)

- Man kan efter ønske stoppe en kombination
- Når der stoppes flyttes nålen til det næste sted der skal sys



Hæftning

- Programmer funktionen i en sømkombination
- Et hver enkelt mønster i kombinationen hæftes i starten og slutningen



- Tryk på «Kombinationsskærms»-ikonet
- Vælg den ønskede søm
- Tryk på «i»-ikonet
- Tryk på «Rediger en hel kombination»-ikonet

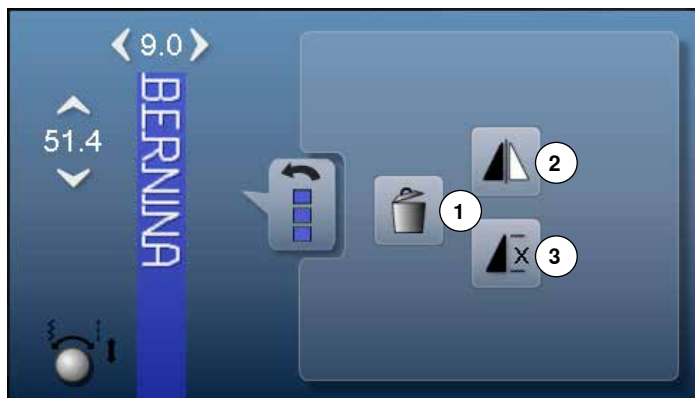

Funktioner

- 1 Slet
- 2 Spejlvending (venstre/højre)
- 3 Kombinationsgentagelse



Slet

Hele kombinationen bliver slettet.



Spejlvending (venstre/højre)

Symaskinen syr den valgte søm spejlet vandret, venstre/højre afhængig af syretningen.



Kombinationsgentagelse

- Tryk 1x på ikonet
 - ▶ Tal 1: Sycomputeren stopper ved slutningen af sømkombinationen
- Tryk 2-9x på ikonet
 - ▶ Tallene 2-9: Sycomputeren stopper ved slutningen af sømkombinationen alt efter det antal gange der er valgt

Setup-Program

Oversigt «Setup»-Skærm

I Setup programmet er der mulighed for at indstille skærmen lige efter dine ønsker og behov.

Når dine personlige indstillinger er udført, bliver alle ændringer gemt, selv når symaskinen slukkes.

Undtagelser er beskrevet direkte i den pågældende funktion.



- Tryk på «Setup-Program»-ikonet
- ▶ «Setup-Program»-skærmen åbnes

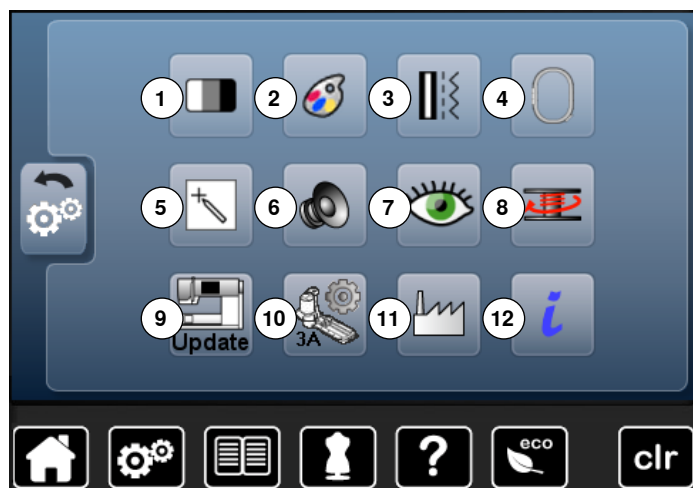

- 1 Skærmindstillinger
- 2 Skærm farve
- 3 Syindstillinger
- 4 Broderiindstillinger
- 5 Skærmmalibrering
- 6 Lydsystem
- 7 Meddelelser og lydindstillinger
- 8 Spolehastighed
- 9 Opdatering af symaskinen
- 10 Justering af den automatiske knaphuls fod nr. 3A
- 11 Grundindstilling
- 12 Information



Grundværdierne gendannes ved tryk på feltet med den gule ramme.

Ændring af skærm indstillinger



- Tryk på «Skærmindstillinger»-ikonet

Lysstyrke

- Flyt den runde knap på skærmen med fingeren til venstre/højre eller
- Drej på stingbredden knappen
- ▶ Lysstyrke **1** ændres
- ▶ Ændringerne vises i feltet med den gule ramme
- ▶ Grundværdien vises med den hvide linie
- Tryk på feltet med den gule ramme = Grundindstillingen indstilles

Syls

- ▶ Når ikonet **2** er aktivt, er sylset tændt
- ▶ Når ikonet **2** er inaktivt, er sylset slukket



Velkomsttekst

- Tryk på felt **3** for at skrive eller ændre velkomstteksten
- Mellemrumstasten er den store tast under bogstaverne.
- ▶ Velkomsttekst **4** vises i tekstlinien over bogstaverne
- Tryk på **4** tekstlinien
- ▶ Hele teksten slettes

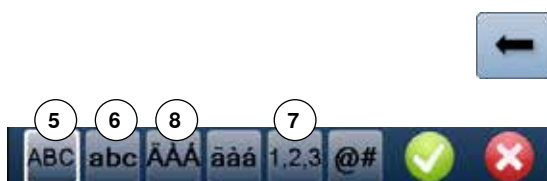

Ændringer

- Tryk på ikonet
- ▶ Teksten slettes fra højre mod venstre

5 «ABC» store bogstaver (standard)

6 «abc» små bogstaver

7 «1,2,3» tal og matematiske tegn

8 «Å Ä Å», «ä à á» og «@ #» store og små specialtegn

Vælg skærmfarve



- Tryk på «Skærmfarve»-ikonet
- Vælg den ønskede skærmfarve

Syndstillinger

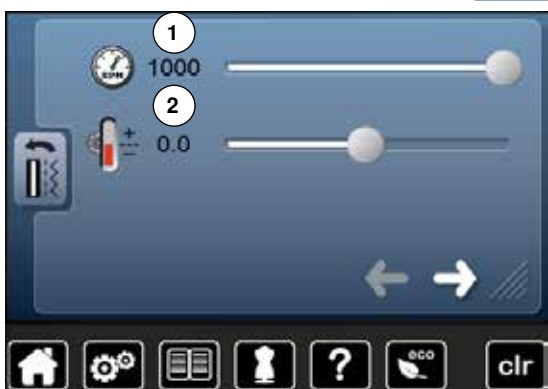

- Tryk på «Syndstillings»-ikonet

Reguler syhastigheden

- Flyt den runde knap på skærmen med fingeren til venstre/højre eller
- Drej på stingbrede knappen
- ▶ Den maksimale syhastighed **1** ændres
- ▶ Tallet i feltet med den gule ramme viser sting pr. minut. Grundværdien vises med en hvid linie
- Tryk på feltet med den gule ramme = Grundindstilling indstilles

Ændre overtrådsspændingen

- Flyt den runde knap på skærmen med fingeren til venstre/højre eller
 - Drej på stingbrede knappen
 - Grundværdien af overtrådsspændningen **2** ændres med plus eller minus 2 basisværdier
- 0.0 = Grundindstilling



Ændringen af overtrådsspændingen og syhastigheden påvirker alle sømme og motiver og forbliver gemt når sy-/brodericomputeren slukkes.



- Tryk på ikonet



Automatisk hæfteprogram ved enkeltmønster

- Antallet og type af hæftesting kan programmeres med den **eksterne** «Enkelt mønster/hæfte»-tast
- Standard = fire hæftesting på samme sted
- Tryk på ikon **3** for at sy sting fremad
- Med pileikonerne kan der programmeres 3-6 hæftesting

Automatisk trådklip

- ▶ Hvis ikon **4** er aktiv, klippes over- og undertråden automatisk efter syning



- Tryk på ikonet



Automatisk trådclip og hæftesting

- Antallet og type af hæftesting før tråden klippes, kan programmeres
- Standard = ingen hæftesting programmeret
- Tryk på ikonet **5** eller **6** for hæftesting på stedet eller hæftesting fremad
- Med pileikonerne kan der programmeres 2-6 hæftesting

Broderiindstillinger



- Tryk på «Broderiindstillinger»-ikonet



Motorhastigheden og trådspændingen kan indstilles på samme måde som i sytilstand (se side **46**).

- Tryk på ikon **1**
- ▶ Den automatiske trådkniv er aktivert eller deaktivert ved farveskift
- Tryk på ikon **2**
- Den automatiske trådkniv aktiveres eller deaktiveres ved farveskift
- Tryk på ikon **3**
- Kalibrering af ramme

Kalibrering af ramme

Broderiramens justering er indstillingen af nålen til midten af broderirammen. Indstillingen kan kun foretages med tilsluttet broderimodul og med monteret oval ramme. Indstillingen skal kun foretages en gang, da den glæder til alle størelser af rammer.

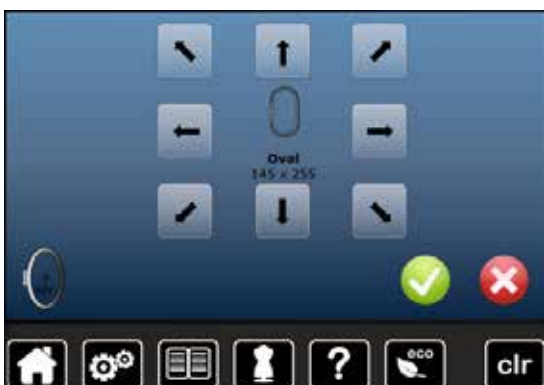

- Indsæt broderiskabelonen i broderirammen
- Start justeringen ved tryk på **✓**
- ▶ Rammepositionen registreres, og nålen placeres i midten
- Hvis **ikke** nålen er placeret direkte over skabelonens midtepunkt, skal den justeres med pilene
- Bekræft med **✓**
- ▶ Ændringer er gemt



Opspænd materialet i broderirammen. Derved ligger broderiskabelonen bedre i broderirammen.

Skærmkalibrering



Skærmkalibreringen kan også åbnes denne måde:

- Sluk for sy-/brodericomputeren («0»)
- Tryk på de to nåleplaceringstaster på forsiden og hold dem inde
- Tænd for sy-/brodericomputeren og slip de to taster, så snart kalibreringsskærmen vises



- Tryk på «Skærmkalibrerings»-ikonet
- Tryk på feltet med kalibreringsikonet



- Hold en pen uden spids på midten af krydset
- ▶ Krydset flytter sig
- Gentag proceduren, til alle tre viste positioner er kalibreret
- ▶ Skærmen lukkes
- ▶ Kalibration er gemt

Ændringer af lydinstillinger



- Tryk på «Lydindstillings»-ikonet

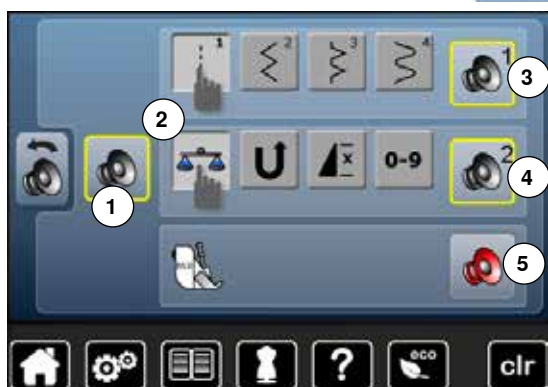

Med 1 kan lyden tændes eller slukkes.

Vælg Søm/Funktion/BSR

Valg af sømme og funktioner 2 kan angives med en lyd.

- Tryk på højtalerekonet 3 indtil du har den ønskede lyd
Der er seks forskellige lyde af vælge imellem.
- ▶ Lyden er vist med nummer (1-6)
- Lyden for funktioner 4 og lyden for quiltning med BSR 5 kan slås til og fra på samme måde
- ▶ Deaktivering ved at klikke gennem de forskellige toner, vises som den sidste option

Meddelelser og lydindstillinger



- Tryk på «Meddelelser»-ikonet



Følgende meddelelser kan tændes og slukkes:

- 1 Overtrådsindikator
- 2 Undertrådsindikator

Overtråd-/Undertrådsindikator

- ▶ Åbent øje = funktionen er tændt
- Tryk på «Åbent øje»-ikonet
- ▶ Lukket øje = funktionen er slukket

Meddelelsens lydtype indstilles i funktionen for lydindstillinger.

Ændre spolehastighed



- Tryk på «Spolehastigheds»-ikonet



- Flyt den runde knap på skærmen til venstre/højre eller
- Drej på stingbredde knappen
- ▶ Spolehastigheden ændres

Opdatering



Fjern ikke BERNINA USB stick før meddelelsen vises med slut på opdatering.

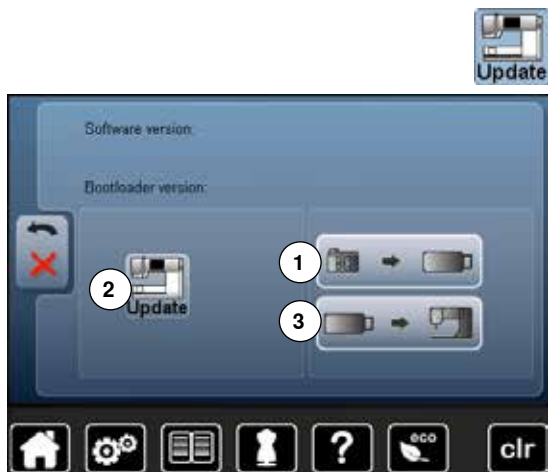

- Isæt BERNINA USB stick med den nye software version
- Tryk på «Update»-ikonet

Det anbefales at sikre data og indstillinger af sycomputeren, før den opdateres.

- Tryk på ikon 1
- ▶ Sycomputerens data er gemt på USB stikken
- Tryk igen på «Update» 2 for at starte processen

Her findes der ud af:

- ▶ Om et BERNINA USB stick er sat i
- ▶ Om der er nok fri plads
- ▶ Om USB stick indeholder den rigtige software version
- ▶ Om data og indstillinger kan accepteres

Om opdateringen blev udført rigtigt. En besked vises, og sy-/brodericomputeren er klar til at sy igen.

- ▶ Hvis opdateringen ikke kan starte og der er problemer under opdateringsprocessen, vises en fejlmeddelelse

Er dataen og indstillingerne ikke på sycomputeren efter opdateringen:

- Tryk på ikon 3
- ▶ De gemte data fra USB stikken overføres til sycomputeren

Justering af den automatiske knaphulsfod nr. 3A



- Tryk på «Justerings»-ikonet

- Sæt den automatiske knaphulsfod nr. 3A på
- Sænk knaphulsfoden
- Tryk på «Start/Stop»-tasten
- ▶ Knaphulsfoden bevæger sig frem og tilbage
- ▶ Den automatiske knaphulsfod justeres og en meddelelse på sycomputeren viser om justeringen var vellykket

Knaphulsfoden er nu indstillet til netop denne sycomputeren, og skal kun bruges på denne.

Grundindstilling



- Tryk på «Grundindstillings»-ikonet



Du har følgende muligheder til udvalg:

- 1 Gendan indstillinger
- 2 Slet brugerdata

Gendan indstillinger

- Tryk på felt 1



Du har følgende tre muligheder til udvalg:

- 3 Gendan syning
- 4 Gendan broderi
- 5 Gendan alle

- Tryk på linien hvor indstillinger skal vende tilbage til grundindstillinger
- Bekræft med ✓
- ▶ Den foregående skærm vises
- Tryk på «Tilbage»-ikonet
- ▶ Vælgermenuen vises

Undtagelser:

Vær opmærksom på at trådspænding, kontrast, lysstyrke, baggrund og hastighed kun kan sættes i grundindstilling i den pågældende funktion.



Slet brugerdata

- Tryk på feltet 2



Du har følgende tre muligheder til udvalg:

- 6 Syning «Personligt Program»
- 7 Broderi «Mine Designs»
- 8 Broderi «Memory Stick» (USB stick skal være sat i symaskinen)

- Tryk på linien hvor indstillingerne skal slettes
- Bekræft med ✓
- ▶ Indstillingerne er slettet og den foregående skærm vises
- Tryk på «Tilbage»-ikonet
- ▶ Vælgermenuen vises

Information



- Tryk på «i»-ikonet



Sprog

- Ved at rulle med piletasterne kan du vælge sprog



- Tryk på ikonet



Version

- ▶ Sycomputeren og broderimodulets (skal være tilsluttet) aktuelle software version vises
- ▶ Det totale antal af syede sting samt antal syede sting siden sidste service hos din Bernina forhandler, vises her



- Tryk på ikonet



Forhandler detaljer

• Ved at trykke på den respektive linie
Kan følgende personlige informationer vedr. din BERNINA forhandler tastes ind:

- Butiksnavn
- Adresse
- Telefonnummer
- Hjemmeside eller E-Mail



- Tryk på ikonet



Servicedata

Sy-/brodericomputerens service data kan gemmes på et USB stick og gives til din BERNINA forhandler.

- Sæt USB stick i sy-/brodericomputeren
- Tryk på «LOG»
- ▶ Data bliver gemt på USB stick
- Fjern USB stick

Vejledning

Oversigt vejledning

Vejledningen giver information og forklaring på forskellige områder inden for syning og broderi.



- Tryk på «Vejlednings»-tasten
- ▶ «Vejlednings»-skærmen åbnes

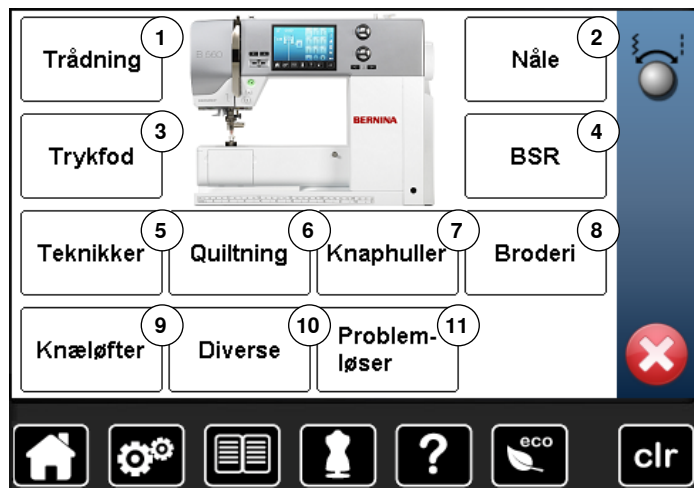

- 1 Trådning
- 2 Nåle
- 3 Trykfod
- 4 BSR
- 5 Teknikker
- 6 Quiltning
- 7 Knaphuller
- 8 Broderi
- 9 Knæløfter
- 10 Diverse
- 11 Problemløser



- Vælg det ønskede emne, f.eks. trykfod
- ▶ Oversigt over trykfodsemner vises
- Vælg det ønskede emne, f.eks. skifte trykfod

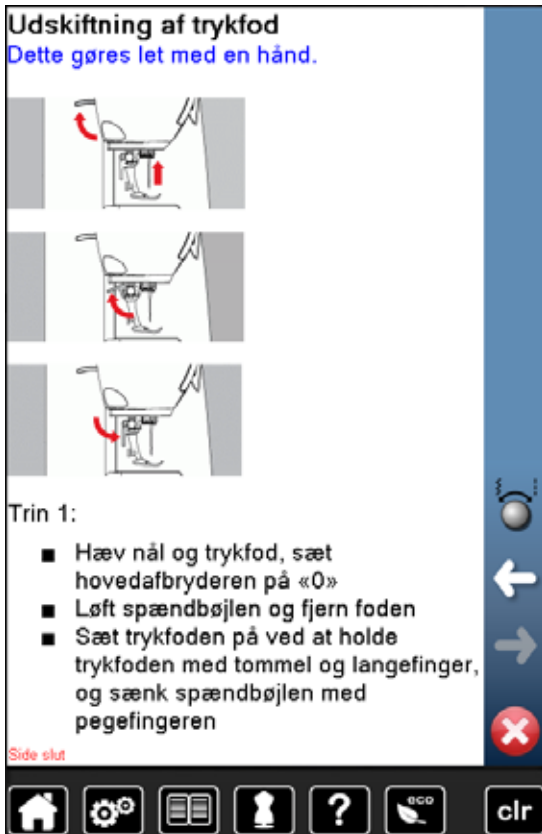

- ▶ Der vises information vedr. det valgte emne
- Brug stingbredde- eller stinglængdeknappen, en finger til at rulle gennem skærmanimationens tekst



- Tryk «Fremad»
- ▶ Den næste side vises



- Tryk «Tilbage»
- ▶ Den foregående side vises

- Tryk på **X**
- ▶ «Vejlednings»-skærmen lukkes
- ▶ Den sidst aktive skærm vises

Syvejledning

Oversigt Syvejledninger

Syvejledningen giver informationer og hjælper med forskellige syteknikker. Når materialet er valgt vises den ønskede syteknik med forslag til passende nåle, trykfødder osv.

► Trykfodstrykket og overtrådsspændingen indstilles automatisk



- Tryk på «Syvejlednings»-tasten
- «Syvejlednings»-skærmen åbnes

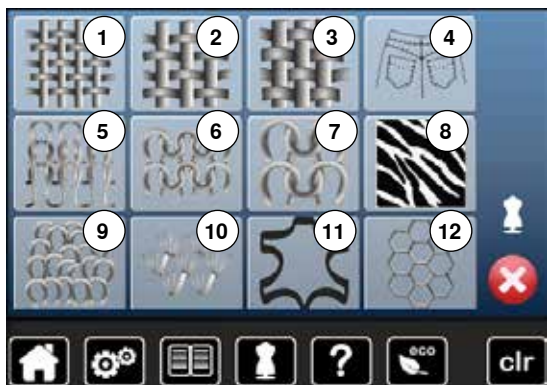

- 1 Fint vævet
- 2 Medium vævet
- 3 Kraftig vævet
- 4 Jeans
- 5 Fint strik
- 6 Medium strik
- 7 Kraftig strik
- 8 Pels
- 9 Frotte
- 10 Materialer med luv
- 11 Læder og vinyl
- 12 Net og blonder

Oversigt over syteknikker



- Tryk på ikonet med det ønskede materiale

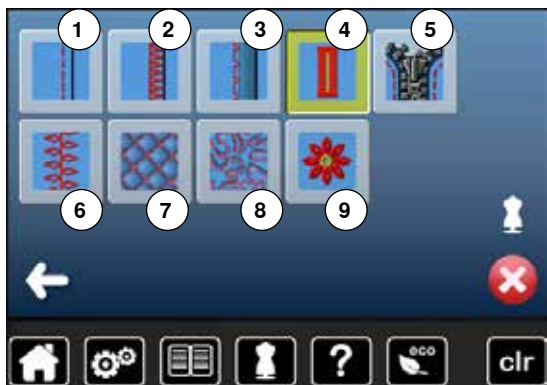

De mulige syteknikker vises.

- 1 Sammensyning
- 2 Kastning
- 3 Blindsøm
- 4 Knaphuller
- 5 Lynlåse
- 6 Pyntesømme
- 7 Maskinequiltning
- 8 Frihåndssyning
- 9 Applikationer



- Vælg den ønskede syteknik, f.eks. knaphul
- Hvis den ønskede teknik ikke findes på listen, vælges en tilsvarende teknik.



- Det valgte materiales anbefalinger samt den ønskede teknik vises
- Bekræft med ✓
- Skærm med den programmerede søm åbnes

Forlad syvejledningen

- Tryk på ✕

Hjælpeprogram

Hjælpeprogrammet indeholder skærminformationer om de enkle sømme og funktioner.

Søm



- Tryk på «Hjælpeprogram»-tasten
- Vælg den ønskede søm eller funktion

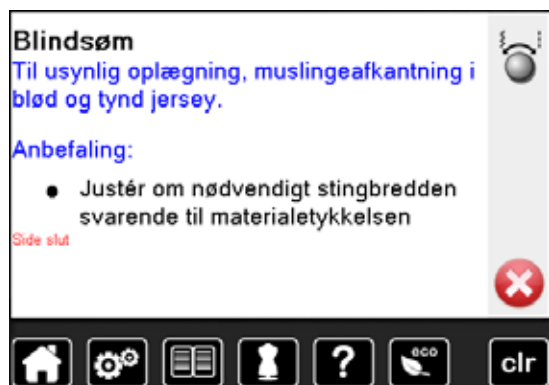

Skærmen viser følgende informationer:

- ▶ Sømmens navn
- ▶ Passende materialer
- ▶ Anbefaling

Funktioner

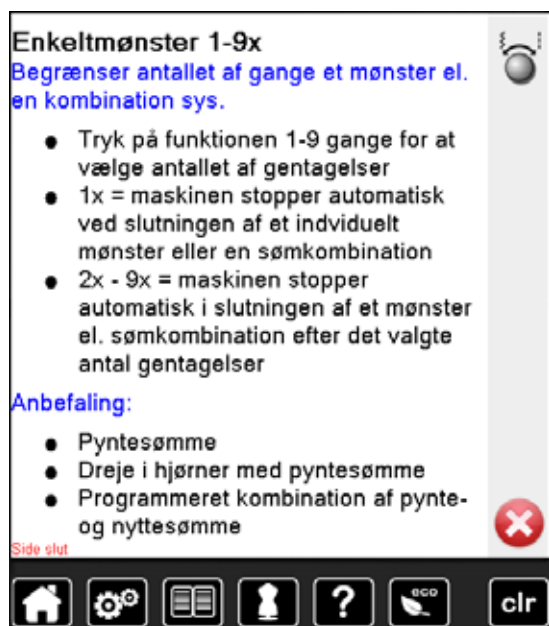

Skærmen viser følgende informationer:

- ▶ Funktionsnavn
- ▶ Funktionsforklaring
- ▶ Anbefaling

- Tryk på **X**
- ▶ For at lukke hjælpeskærmen
- ▶ Den sidst aktive skærm vises

Balance

Symaskinen er testet og optimalt indstillet inden den forlader fabrikken. Forskellige materialer, tråd og indlæg kan have indflydelse på de programmerede sømme i sycomputeren så de enten ikke lukker helt eller sys over hinanden (dvs. sys for åbne eller tætte). Denne effekt kan rettes med den elektroniske balance, så stingdannelsen kan indstilles, så den passer til materialet.

Nytte- og pyntesømme, skrifttyper



- Tryk på «i»-ikonet
- Tryk på «Balance»-ikonet

- ▶ I venstre side af skærmen vises sømmen i sin rigtige form (som programmeret)
- ▶ I højre side af skærmen laves og vises ændringerne



Rettelser

Sømmen der sys på materialet (f.eks. vaffelsøm) er for åben og ser ikke rigtig ud:

- Drej på stingbredde- eller længdeknappen indtil sømmen på højre side af skærmen ligner den der er syet på materialet
- ▶ Ændringen vises med et tal i feltet med den gule ramme
- Tryk 2x på «Tilbage»-ikonet
- ▶ Ændringerne er gemt
- ▶ Den sidst aktive skærm vises

Gendan indstillinger

- Tryk på «i»-ikonet
- Tryk på «Balance»-ikonet med den gule ramme
- Tryk på feltet med den gule ramme
- ▶ Grundindstillingen bliver gendannet

ECO beskrivelse

Hvis arbejdet afbrydes for en længere periode, kan sy-/broderimaskinen stilles til energispare skærm.



- Tryk på «ECO»-ikonet
- ▶ Skærmen bliver sort
- ▶ Strømforsbruget reduceres og slyset bliver slukket

Denne indstilling bruges også som børnesikring. Tasterne på skærmen er låst og sy-brodericomputeren kan ikke startes.

- Tryk på «ECO»-ikonet
- ▶ Sy-/brodericomputeren er klar til at sy

Nyttesømme

Oversigt nyttesømme

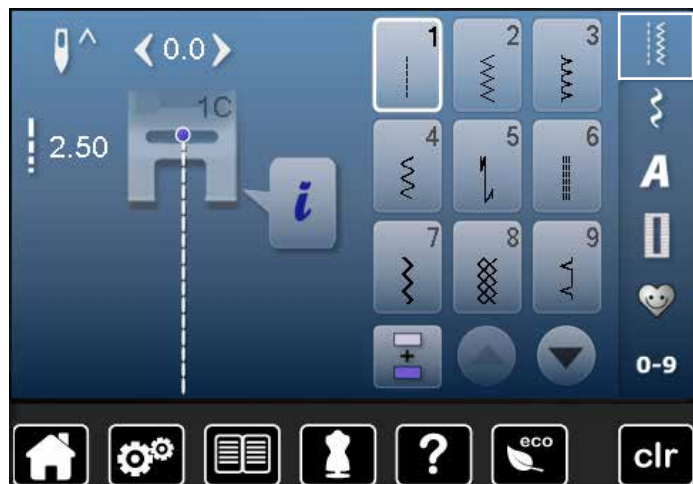

- Tryk på «Nyttesøms»-tasten
- ▶ Nyttesømme vises på skærmen
- Tryk på pilen for at se andre nyttesømme



1 Ligesøm

Til alle ikke-strækbare materialer, alle ligesømsarbejder som kantstikning og isyning af lynlås

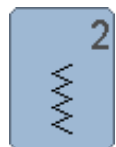

2 Zigzag

Zigzag arbejder som kastning over kanter, påsyning af elastik og blonder

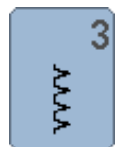

3 Vari-Overlock

Primært til fine jersey-stoffer, stræk overlocksømme, oplægninger og stræksømme

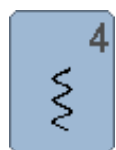

4 Slangesøm

Til de fleste materialer stopning og lapning forstærkning af sømme, syning over dekorationstråd

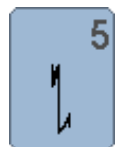

5 Hæftesøm

Til alle materialer; hæfter i begyndelsen og slutningen af sømme med ligesøm

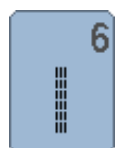

6 Forstærket ligesøm

Forstærket søm i faste, kraftige materialer Stikninger, og synlige sømme

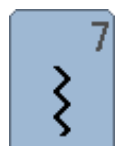

7 Forstærket zigzag

Forstærket søm i faste, kraftige materialer, stikninger, og synlige sømme



8 Vaffelsøm

Til de fleste trikottyper og glatte materialer, synlige sømme i undertøj, beklædning, duge, lapning osv.



9 Blindsøm

Til de fleste materialer. Usynlige oplægninger, muslingesømme i bløde jersey-stoffer og fine materialer, pyntesømme



10 Dobbelt overlock

Til alle typer strik, overlocksømme = Syning og afkantning i en arbejdsgang



11 Super-stræksøm

Til superstrækbare materialer. Meget elastisk åben søm til alle typer beklædning



12 Rynkesøm

Til de fleste materialer. Rynkning med elastiktråd. Til sømme, der stødes sammen (kant mod kant) og som pyntesøm



13 Stræk-overlock

Til mediumtykt strik, frotte og faste vævede materialer, overlocksømme og flade forbindelsessømme



14 Jerseysøm

Til jersey materialer, synlige sømme i undertøj og strikmaterialer. Lapning af jersey/interlock



15 Universalsøm
Til faste materialer såsom filt og læder. Flade forbindelsessømme, synlige sømme påsyning af elastik, pyntesømme



24 Trenseprogram
Til forstærkning af lommeåbninger, bæltestropper osv.

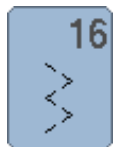

16 Trestings zigzag
Kastning over kanter, forstærkning af kanter, pyntesømme

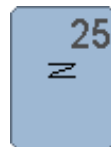

25 Trenseprogram
Til forstærkning af lommeåbninger, bæltestropper, forstærkning af lynlåse



17 Lycrasøm
Til alle bi-stretch materialer, flade forbindelsessømme, oplægning. Forstærket søm i undertøj



26 Fluesøm, stor
Medium til kraftige materialer, forstærkning af lommeåbninger, lynlåse og slidser

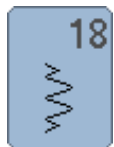

18 Stræksøm
Åben søm til sportstøj i alle superstrækbare materialer



29 Blindsøm, smal
Usynlige oplægninger i fine materialer

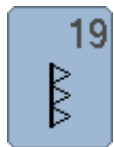

19 Forstærket overlock
Forstærket søm i faste materialer, synligeoplægninger og søm, pyntestikninger



30 Risting
Til rining af sømme, oplægning osv.

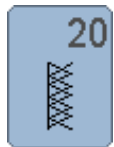

20 Strik-overlock
Til alle strikstoffer, maskin- og håndstrikkede, overlocksømme. Syr og afkanter i en arbejdsgang



32 Enkel ligesting
Som forbindelsessting mellem to pyntesømme. Bruges ofte i kombinationssømme



22 Stoppeprogram
Automatisk stopning af fine til medium materialer



33 Tre ligesting
Som forbindelsessting mellem to pyntesømme i en sømkombination

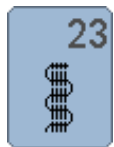

23 Forstærket stoppeprogram
Automatisk stopning i kraftige materialer

Valg af sømmønster



Direkte

- Vælge fra hovedgruppen 1-5

- 1 Nyttesømme
- 2 Pyntesømme
- 3 Skriftyper
- 4 Knaphuller
- 5 Personligt program/Hukommelse

- ▶ De forskellige sømme vises på skærmen 6
- Vælg den ønskede søm
- Rul med 7 for at se alle sømkategorierne

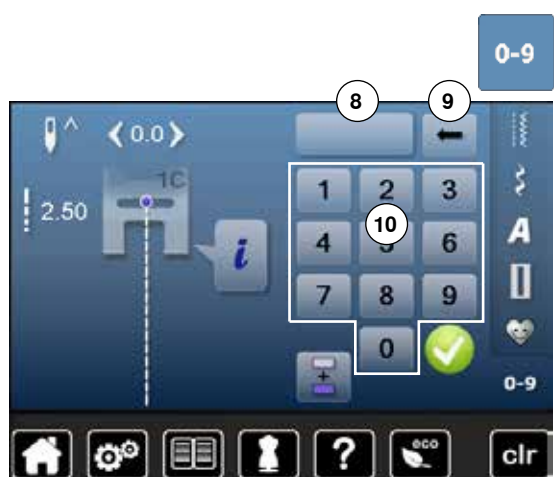

Med sømvalgs-tasterne

- Tryk på «0-9»-ikonet

- ▶ Tallene til indgivelse af sømnummer er synlig på skærmen 10
- Indtast sømnummer
- ▶ Det indtastede sømnummer 8 vises
- Tryk på felt 9
- ▶ For at slette det sidst indskrevne nummer
- Tryk på felt 8
- ▶ For at slette hele nummeret
- Bekræft med ✓

Annuller

- Tryk på «0-9»-tasten
- ▶ Tilbage til sidst valgte skærm



Et ugyldigt sømnummer vises i felt 8 med 3 spørgsmålstegn.

Personlig indstilling af søm

Den enkelte søm kan ændres, så den passer til materiale og anvendelse. Nedenstående ændringer kan bruges på alle nyttesømme og mange af pyntesømmene.



Den midlertidige hukommelse kan indeholde ligeså mange sømændringer som der er behov for:

- Stinglængde
- Stingbredde
- Nåleplacering
- Spejlvending
- Trådspænding
- Balance
- Mønstergentagelse 1-9x

Personligt program

Alle ændringer i stinglængde og stingbredde gemmes automatisk.

Eksempel:

- Sy en søm med ændringer (f.eks. zigzag)
- Vælg en anden søm, f.eks. ligesøm
- Vælg igen zigzag søm. De ændrede indstillinger er gemt

Tilbage til grundindstilling

Sømme kan manuelt bringes tilbage til grundindstillingen.

- Tryk på stingbredde/-længde linien eller på feltet med den gule ramme på skærmen eller
- Tryk på «clr»-tasten
- ▶ Alle ændrede værdier af den **aktive** søm bliver sat tilbage til grundindstillingen
- Sluk sycomputeren
- ▶ Alle ændringer ved alle sømme bliver slettet

Nyttesømme



Ændring af stingbredde og stinglængde

- Drej på stingbredde- eller stinglængdeknappen eller
 - Tryk på stingbredde- eller stinglængdesymbolet
 - Tryk på pilekonerne på den aktuelle skærm eller
 - Flyt den runde knap på skærmen med fingeren
- Stingbredde og stinglængde kan ændres mens der sys.



Ved nytte- og quiltesømme vises den effektive sømlængde **1**.

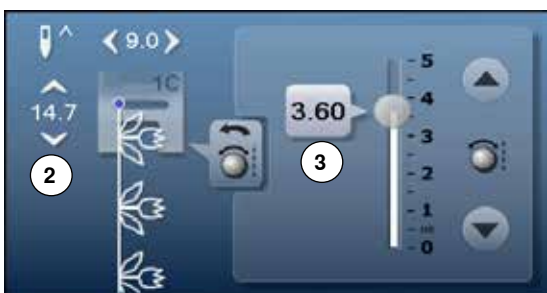

Ved andre sømme vises hele længden på sømmen **2**. Den effektive stinglængde **3** vises kun hvis stinglængde skærmen er åben.



Ændring af nåleplacering

- Tryk på «Nåleplacerings»-tasterne af eller



- Tryk på «i»-ikonet
- Tryk på «Nåleplacerings»-ikonet

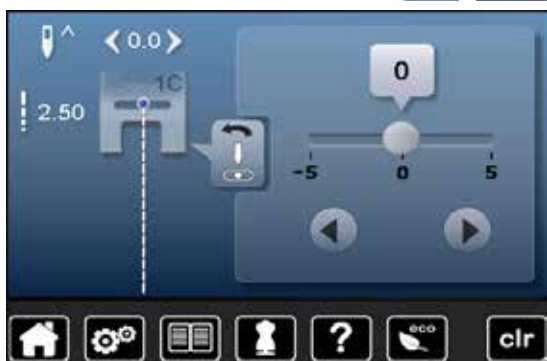

- Hold «Nåleplacerings»-tasterne eller pilekonerne inde
 - ▶ For at flytte nålen hurtigt
 - Flyt bjælken på skærmen med fingeren
- Der er 11 nåleplaceringer (5 venstre, 5 højre, 1 midt).

Eksempler Nyttesømme

Ligesøm



Transportørfod nr. 1C

Ligesøm nr. 1

Når sycomputeren tændes vises altid ligesømmen.

- ▶ Nålen er oppe

Anvendelse

Egnet til alle materialer.



Justere stinglængden til materialet

Brug f.eks. en lang stinglængde (ca. 3-4 mm) til denim og en kortere i fine materialer (ca 2-2.5 mm).

Justere stinglængden til tråden

Brug f.eks. en længere stinglængde (ca. 3-5 mm) når der sys stikninger med cordonnet.

Aktivering af nålestop nede

Forhindrer at materialet glider, når du stopper syningen for at justere sømmen eller skifter syretning.

Forstærket ligesøm



Transportørfod nr. 1C

Jeans fod nr. 8 (ekstra tilbehør)

Forstærket ligesøm nr. 6

Åben søm

Holdbar søm til kraftige og tæt vævede materialer såsom denim og jernbanefløj.



Til kraftige lag eller meget tæt vævede materialer

En jeansnål eller jeansfod nr. 8 vil hjælpe syningen i meget kraftige materialer såsom denim eller kanvas.

Pyntestikning

Stinglængden øges og den forstærkede ligesøm anvendes til pyntestikning på denim.

Forstærket zigzag



Transportørfod nr. 1C

Forstærket zigzag nr. 7

Til kraftige materialer, specielt til demin, betræk og markiser.



Forstærket søm i beklædningsområder, der ofte er udsat for vask. Afslut først kanterne. En jeansnål vil hjælpe syningen i meget kraftige materialer.

Lynlås

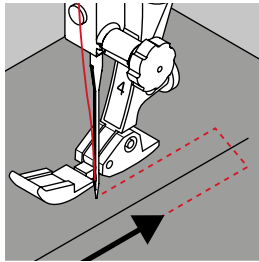

Lynlås fod nr. 4

Ligesøm nr. 1

Forberedelse

- Sømmen sys til begyndelsen af lynlåsen
- Hæft sømmen
- Sy videre med lange sting, hvor lynlåsen skal være
- Afkant sømrummet
- Pres foldekanten fra hinanden
- Åben lynlåsen
- Ri eller sæt lynlåsen fast med knappenåle under materialets foldede kant, så stofkanterne støder sammen over lynlåsens midte

Isyning af lynlås

- Lynlåsen åbnes lidt
- Nåleplacering helt til højre
- Begynd syningen øverst til venstre
- Placer foden, så nålen syr langs kanten af lynlåsens tænder
- Stop før lynet med nålen nede
- Løft trykfoden
- Luk lynlåsen igen
- Sænk trykfoden
- Sy videre til lynlåsens bund og stop med nålen nede
- Løft trykfoden
- Drej arbejdet
- Sænk trykfoden
- Sy på tværs af sømmen til den anden side af lynlåsen stop med nålen nede
- Løft trykfoden
- Drej arbejdet igen
- Sænk trykfoden
- Sy lynlåsens anden side nedefra og op

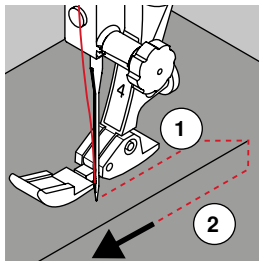

Variation: Lynlåsen sys nedefra og op på begge sider

Egnet til materialer med luv (f.eks. fløj).)

- Lynlåsen forberedes som beskrevet ovenfor
- Begynd syningen i midten af lynlås sømmen
- Sy skråt ud til lynlås tænderne
- Den første side 1 nedefra og op
- Flyt nåleplaceringen til venstre
- Den anden side 2 sys nøjagtig tilsvarende nedefra og op



Man kan ikke sy over lynlåsens slæde

- Luk lynlåsen helt og sy op til 5 cm før lynet
- Stop med nålen nede og løft trykfoden. Åben lynlåsen, træk lynet forbi nålen, sænk trykfoden og fortsæt med at sy (brug knæløfteren)

Transport ved starten af syningen

- Tråden holdes godt fast ved begyndelsen af syningen. Træk evt. let i materialet (nogle få sting) eller
- Sy først ca. 1-2 cm tilbage, derefter sys som normalt

Lynlåsband eller stof der er vævet meget tæt eller hårdt

Brug en 90-100 nål for at opnå et regelmæssigt stingbillede.

Stoppeprogram manuelt

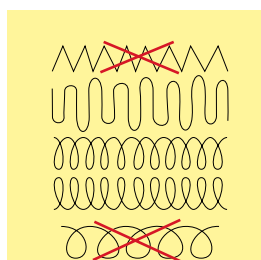

Stoppefod nr. 9 (ekstra tilbehør)

Ligesøm nr. 1

Stopning af huller eller tyndslide steder

«Erstatning» af alle tråde i længde- og tværretningen i alle materialer.

Forberedelse

- Sænk transportøren
- Sæt forlængerbordet på
- Spænd materialet op i en stopperamme (ekstra tilbehør)
- ▶ Stoppeområdet forbliver jævnt og kan ikke trækkes skævt

Syning

- Arbejd fra venstre mod højre og før arbejdet med hånden uden at trykke
- Retningsskift oppefra og ned skal ske i rundinger, ved spidse vendinger er der fare for huller og trådbrud
- Arbejd i forskellige længder, så tråden bedre udjævnes i materialet

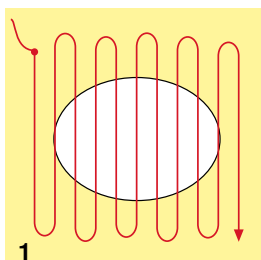

1

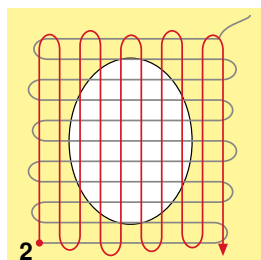

2

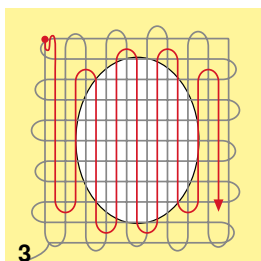

3

1 Syning over hullet

- Sy ikke de første rækker for tæt, og sy ud over det beskadigede område
- Sy rækkerne i forskellige længder
- Drej arbejdet en kvart omgang -90°

2 Dæk de første rækker

- Sy over de første rækker, ikke for tæt
- Drej arbejdet en halv omgang -180°

3 Stop hullet færdigt

- Sy endnu en løs række



Dårlig stingdannelse

- Hvis tråden er placeret ovenpå, skal syarbejdet føres langsommere
- Hvis der dannes knuder på bagsiden af stoffet, skal syarbejdet føres hurtigere

Trådbrud

Hvis der opstår problemer med trådbrud, skal syarbejdet føres regelmæssigt.

Automatisk stopning



Transportørfod nr. 1C
Automatisk knaphulsfod nr. 3A

Enkelt stoppeprogram nr. 22

Hurtig stopning af huller eller slidte områder
 Erstatter tråde i længderetningen i alle materialer.

Forberedelse

- Spænd fine materialer op i en stopperamme (ekstra tilbehør)
- ▶ Stoppeområdet forbliver jævnt og kan ikke trækkes skævt

Stopning med transportørfod/-sål nr. 1

- Sæt nålen i stoffet i venstre, øverste hjørne af det beskadigede område
- Sy den første lodrette række
- Stop syning
- Tryk på «Tilbagesynings»-tasten
- ▶ Længden er programmeret
- Sy programmet færdig
- ▶ Sycomputeren stopper automatisk
- Tryk på «clr» tasten
- ▶ Programmet er slettet

Stopning med den automatiske knaphulsfod nr. 3A

- Anvendes til små flænger og beskadigede områder
- Der ikke er mere end 3 cm lange
- Arbejd på samme måde som med transportørfod nr. 1C



Forstærkning

Brug et tyndt materiale eller stabiliseringsmateriale bagpå.

Stoppefladen er trukket skæv

Korrigeres med balancefunktionen (mer om balance-funktion se side 58).

Forstærket stoppeprogram, automatisk

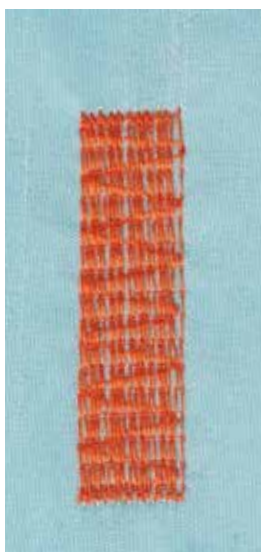

Automatisk knaphulsfod nr. 3A

Forstærket stoppeprogram nr. 23

Hurtig stopning af huller eller slidte områder

Erstatter tråde i længderetningen i alle materialer.

Forberedelse

- Spænd fine materialer op i en stopperamme (ekstra tilbehør)
- ▶ Stoppeområdet forbliver jævnt og kan ikke trækkes skævt

Stopning med den automatiske knaphulsfod nr. 3A

Sæt nålen i foroven til venstre.

- Sy den første lodrette række
- Tryk på «Tilbagesynings»-tasten
- ▶ Længden er programmeret
- Sy programmet færdig
- ▶ Sycomputeren stopper automatisk
- Tryk på «clr» tasten
- ▶ Programmet er slettet



Stoppefladen dækker ikke hele det beskadigede område

Flyt arbejdet under trykfoden for at fortsætte med at dække det slidte eller beskadigede område. Begynd at sy, programmet gentages så mange gange det ønskes (længden er gemt).



Med den direkte indtastning af længde (se side 36) kan en stoppe længde på op til 30 mm programmeres.

Kastning



Transportørfod nr. 1C

Zigzag nr. 2

- Til alle materialer
- Til kastning
- Til elastisk søm
- Til dekorative arbejder

Kastning

- Før stofkanten i midten af trykfoden
- Vælg ikke for stor stingbredde
- Vælg ikke for lang stinglængde
- Nålen stikker på den ene side i stoffet, på den anden side ud over kanten
- Kanten skal ligge fladt og ikke rulle
- Brug en fin stoppetråd til lette materialer

Satinsøm

- Smalle, tætte zigzag (Stinglængde 0.5-0.7 mm)
- Satinsøm til applikationer, til broderi osv.

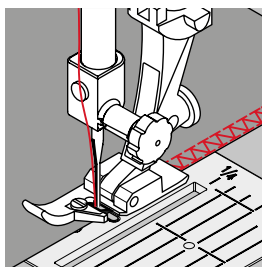

Som variant kan man bruge satinsøm nr. 1354.

Dobbelt overlock

Overlockfod nr. 2A
Transportørfod nr. 1C

Dobbelt overlock nr. 10**Lukket søm**

Overlocksømme i løs strik og krydssømme i strik og jersey.

Syning

- Før overlockfodens tå langs en rå kant

**Strik og jersey**

- Brug en ball point nål for at undgå at ødelægge maskerne
- Hvis det er nødvendigt løsnes trykfodstrykket

Syning i strækmateriale

Brug om nødvendigt en stræknål (130/705H-S).

Kantafslutning

Blindstingsfod nr. 5
Transportørfod nr. 1C
Smalkantfod nr. 10 (ekstra tilbehør)

Ligesøm nr. 1

Smal kantstikning

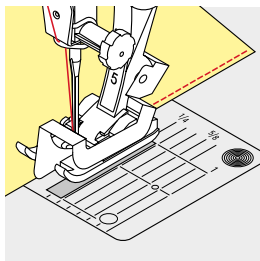

Kantstikning

- Placer den foldede stofkant mod venstre side af blindstingsfodens føring
- Vælg nåleplacering i den ønskede afstand fra den foldede kant

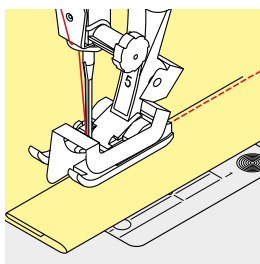

Oplægning

- Placer den foldede stofkant mod højre side af blindstingsfodens føring (indvendig, øverste kant af oplægningen)
- Vælg nåleplacering til højre og sy langsden foldede kant



Blindstingsfod nr. 5

Nåleplacering helt til venstre eller helt til højre.

Transportørfod nr. 1C og smalkantfod nr. 10 (ekstra tilbehør)

Alle nåleplaceringer er mulige.

Bred kantstikning

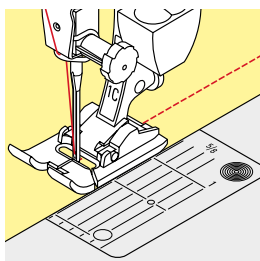

Materiale føring

Trykfod som føring:

- Før stofkanten langs trykfodssålen

Stingplade som føring:

- Før den foldede kant langs markeringerne i stingpladen (1 til 2.5 cm)

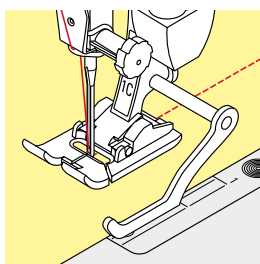

Kantlinial som føring:

Trykfod

- Løs skruen bag på trykfoden
- Skub kantlinealen ind i hullet på trykfoden
- Bestem den ønskede bredde, målt fra nålen
- Stram skruen
- Før den foldede kant langs kantlinealen

Ved syning af parallelle linier, føres kantlinealen langs en tidligere syet sømlinie.

Blindsøm

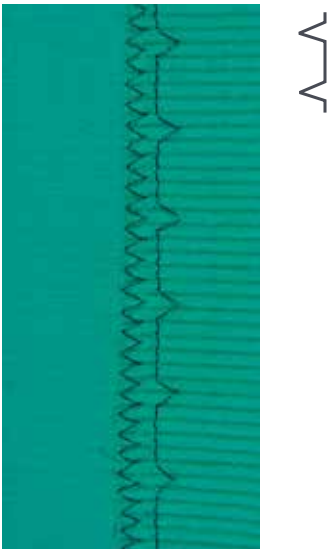

Blindstingsfod nr. 5

Blindsøm nr. 9

Til usynlig oplægning i medium til kraftige materialer af bomuld, uld og blandede fibre.

Forberedelse

- Afslut kanterne som ønsket
- Fold oplægningen og ri eller fastgør med knappenåle

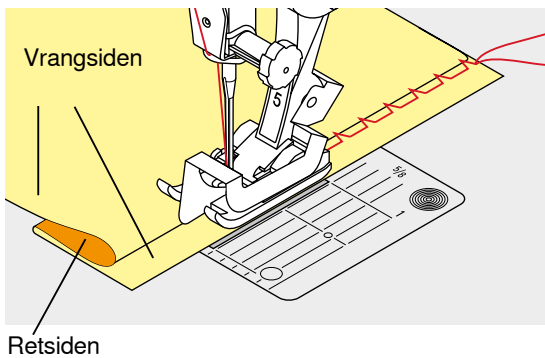

- Materialet skal foldes således, at den rensede kant er placeret på den højre side
- Læg materialet under trykfoden
- Føringeren mod det tilbagefoldede materiale

Syning

Nålen skal kun lige stikke i stofkanten, som hvis det var håndsøyet.

- Efter ca. 10 cm's syning checkes begge sider af materialet og stingbredden justeres om nødvendigt



Finjustering af stingbredden

Før foldekanten regelmæssigt langs trykfodens metalføring = Ensartet stingdybde.

Synlig oplægning



Transportørfod nr. 1C

Jerseysøm nr. 14

Synlig stræk-oplægning i alle jerseytyper i bomuld, syntetisk og blandede fibre.

Forberedelse

- Fold oplægningen, ri om nødvendigt
- Let evt. trykfodstrykket

Syning

- Sy sømmen så langt inde som ønsket på materialets retside
- Klip overskydende sømrum af på vrangsiden

Hæftesøm



Transportørfod nr. 1C

Hæftesøm nr. 5

- Til alle materialer
- Hæfter i starten og slutningen af sømmen

Syning af lang ligesøm

Ensartet hæftning med et fast stingantal.

Sømmens start

- Tryk på fodpedalen
- ▶ Sycomputeren hæfter automatisk sømmen (6 sting fremad, 6 sting tilbage)
- Sy sømmen videre med ligesøm i ønsket længde



Sømmens slutning

- Tryk på «Tilbagesynings»-tasten
- ▶ Sycomputeren hæfter automatisk sømmen (6 sting tilbage, 6 sting fremad)
- ▶ Sycomputeren stopper automatisk, når sømmen er hæftet

Risting



Stoppefod nr. 9 (ekstra tilbehør)

Risting nr. 30

- Til alle arbejder, hvor der ønskes et meget langt risting
- Rining af sømme, oplægning, quiltearbejder osv.
- Midlertidig søm
- Let at fjerne

Forberedelse

- Sænk transportøren
- Sæt knapnåle i på tværs af syretningen
- ▶ For at undgå at lagene glider

Rining

- Placer materialet under trykfoden
- Hold tråden fast og sy et sting
- Træk i arbejdet bagfra, så den ønskede stinglængde opnås
- Sy et sting
- Gentag proceduren



Sikring/fastgørelse af tråden

Sy 3-4 risting i begyndelsen og slutningen af en søm.

Tråd

Brug en fin ritråd til riningen, da den er lettere at fjerne.

Flad forbindelsessøm

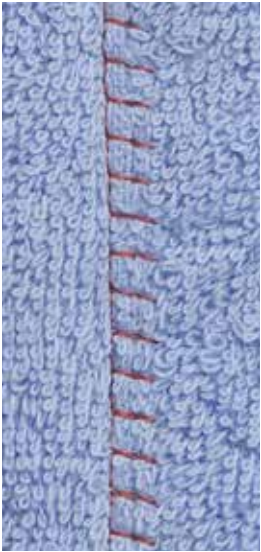

TTTTT

Transportørfod nr. 1C

Stræk-Overlock nr. 13

Ideel til luftige, tykke materialer som frotté, filt, læder osv.

Syning

- Stofkanterne overlappes
- Sy langs stofkanten
- Sømmen skal sys ud over kanten på det øverste stoflag i højre side
- ▶ Man får en meget flad og holdbar søm

Udligning af stofhøjden

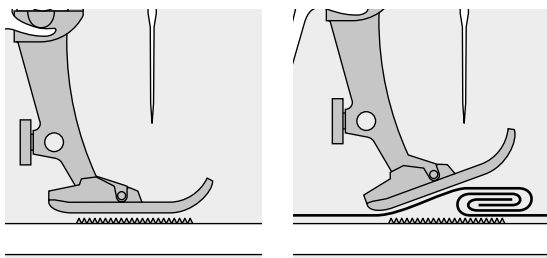

Transportøren kan kun arbejde optimalt, hvis trykfoden er vandret.

Hvis trykfoden står «skråt» f.eks. ved en tyk søm, kan transportøren ikke få fat i stoffet. Syarbejdet blokeres.

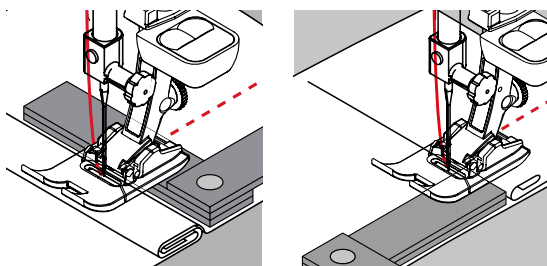

For at udligne sømhøjden kan man lægge en, to eller tre udligningsplader under trykfoden, bagved nålen.

For at udligne sømhøjden foran trykfoden kan man lægge en eller flere plader under trykfoden, tæt ind til nålen. Sy, indtil hele trykfoden har passeret den tykke søm og fjern pladerne.



Nålestop nede.

Syning af hjørner

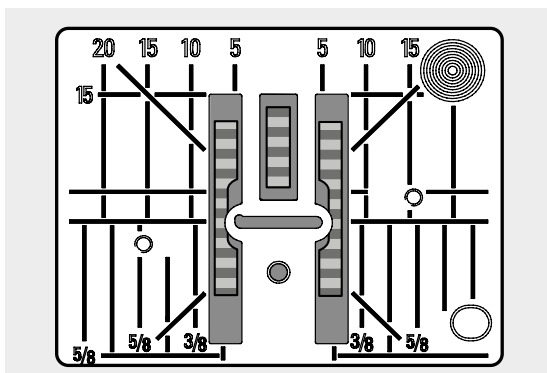

Mellemrummet mellem de to rækker tænder på transportøren er ret stort på grund af bredden af nålehullet i stingpladen.

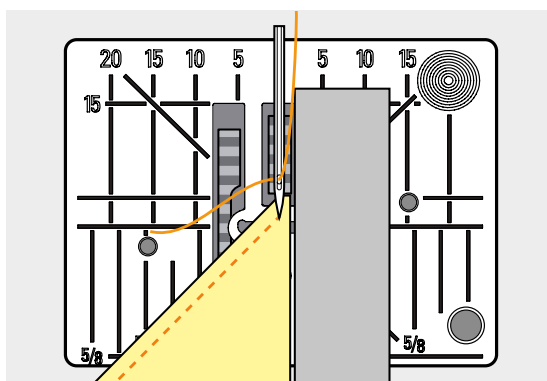

Ved syning af hjørner er det kun en lille del af stoffet, der befinder sig på transportøren, som derfor ikke kan få ordentlig fat i stoffet. Lægger man en eller flere plader ind under højre side af trykfoden, helt ind til kanten.

► Bliver stoffet transporteret regelmæssigt



Nålestop nede.

Knaphuller

Oversigt knaphuller

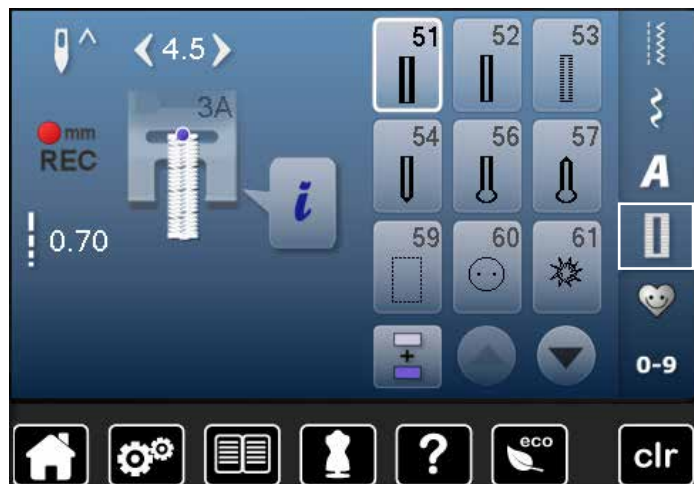

Knaphuller er en praktisk lukning som også kan bruges som en dekorativ effekt. Alle knaphuller kan programmeres og sys på forskellige måder.

- Tryk på «Knaphuls»-tasten
- Ved at rulle på skærmen vises flere knaphuller

51 Linnedknaphul
Tynde til mellemfne vævede materialer; bluser, nederdele, bukser, sengetøj osv.

59 Ligesømsknaphul
Til forstærkning af knaphuller, lommekanter, specielt til stikning af knaphul i læder og imiteret ruskind

52 Linnedknaphul, smalt
Til lette til medium materialer. Bluser, kjoler, børne- og babytøj, dukketøj og hobbyarbejder

60 Knapisyningsprogram
Isyning af knapper med 2 og 4 huller

53 Strækknaphul
Til alle strækmaterialer af bomuld, uld, silke og syntetiske fibre

61 Snørehul med små zigzagsting
Åbninger til snore, bindebånd og dekoration

54 Rundt knaphul med almindelig trense
Til medium og kraftige materialer: kjoler, jakker, frakker, regntøj

62 Snørehul med ligesøm
Åbninger til snore, bindebånd og dekoration

56 Øjeknaphul
Til kraftige ikke-strækbare materialer. Jakker, frakker, fritidstøj

63 Håndsyet knaphul
Til lette til medium fastvævede materialer. Bluser, kjoler, fritidstøj, sengetøj

57 Øjeknaphul med kiletrense
Til kraftige ikke-strækbare materialer. Jakker, frakker, fritidstøj

Knaphul - Vigtige informationer

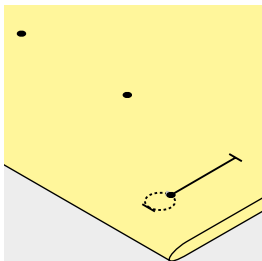
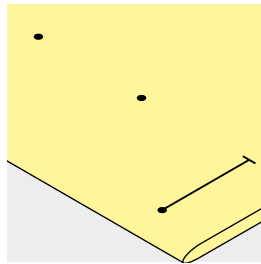
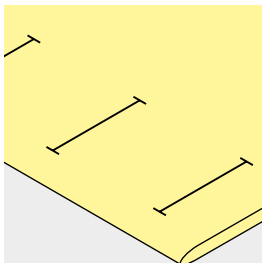

Manuelle knaphuller markeres

- Markér knaphullslængden det rigtige sted
- Brug knaphulsfod nr. 3C (ekstra tilbehør)

Automatisk knaphul markeres

- Markér kun længden af ét knaphul
- ▶ Når det første knaphul er syet, huskes længden automatisk på de resterende knaphuller
- Markér kun begyndelsen af alle efterfølgende knaphuller
- Brug den automatiske knaphulsfod nr. 3A

Øjeknaphuller markeres

- Markér kun stolpens længde
- ▶ Den rigtige længde på øjet tilføjes når knaphullet sys
- ▶ Når det første knaphul er syet, huskes længden automatisk på de resterende knaphuller
- Markér kun begyndelsen af alle efterfølgende knaphuller
- Brug den automatiske knaphulsfod nr. 3A

Syprøve

- Sy altid en prøve på det materiale der skal bruges
- Anvend samme stabiliseringsmateriale
- Vælg samme type knaphul
- Sy knaphullet i samme retning på materialet (med eller på tværs af stofretningen)
- Skær knaphullet op
- Før knappen igennem
- Indstil længden på knaphullet, hvis nødvendigt

Ændring af stolpebredde

- Anvend stingbreddeknappen

Ændring af stinglængden

Alle ændringer af stinglængden har indvirkning på begge stolper.

- ▶ Tættere eller mere åbne

Efter ændring af stinglængden:

- Knaphullslængden skal programmeres på ny



Når et knaphul sys på tværs af en kant, anbefales det at bruge en udligningsplade til knaphuller (ekstra tilbehør). Monter pladen bagfra mellem materiale og trykfod og skub den helt hen til det tykke område.

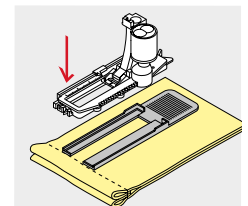

Det anbefales at bruge en udligningsplade, når der sys knaphuller i vanskelige materialer. Den kan bruges med den automatiske knaphulsfod nr. 3A.

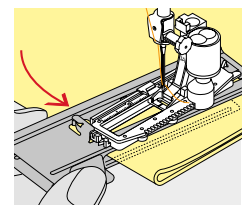

Stabilisering og indlægsmateriale



- Indlægningsmaterialer giver et mere stabilt og flottere knaphul
- Vælg et indlægningsmateriale, der passer til materialet

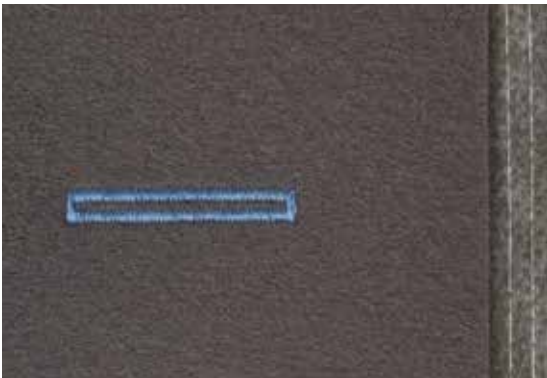

- Ved tykke og lådne materialer, kan der bruges en broderistabilisator
- ▶ Materialet transporteres bedre

Indlægstråd

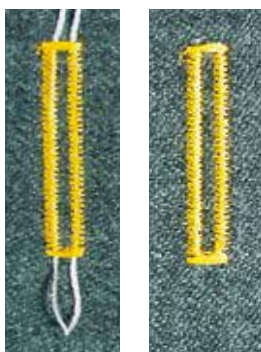

Generel

- Indlægstråden forstærker og fremhæver knaphullet med forhøjede stolper
- Trådløkken skal ligge i den ende af det færdigsyede knaphul, der slides mest = Hvor knappen hviler
- Arbejdet placeres tilsvarende under trykfoden

Ideelt tråndlæg

- Perlegarn nr. 8
- Stærk håndsyttråd
- Fint hæklegarn

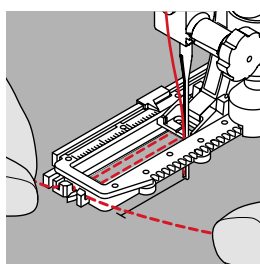
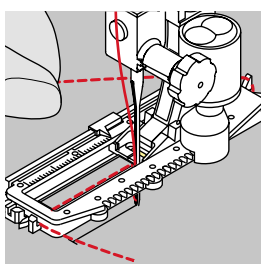

Tråndlæg i knaphulsfod nr. 3A

- Løft trykfoden
- Sæt nålen i stoffet ved knaphullets begyndelse
- Anbring indlægstråden til højre over knaphulsfodens midtertå
- Læg indlægget over krogen bag på foden
- Før trådens ender fra venstre frem til forsiden af foden
- Træk hver trådende ind i sliderne foran på foden
- Sænk trykfoden

Syning

- Sy knaphullet på sædvanligvis
- Hold **ikke** indlægget fast
- ▶ Knaphullet dannes over indlægstråden og dækker det dermed

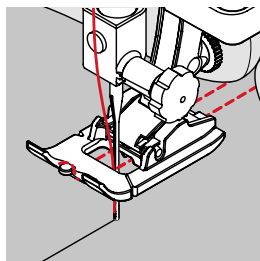
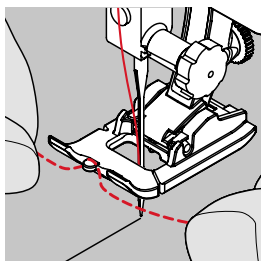

Tråndlæg i knaphulsfod nr. 3C (ekstra tilbehør)

- Løft trykfoden
- Sæt nålen i stoffet ved knaphullets begyndelse
- Før tråden over midtertappen foran på foden
- Træk hver trådende bagud under trykfoden
- Anbring begge trådende i rillerne under trykfodens sål
- Sænk trykfoden

Syning

- Sy knaphullet på sædvanligvis
- Hold **ikke** indlægget fast
- ▶ Knaphullet dannes over indlægstråden og dækker det dermed

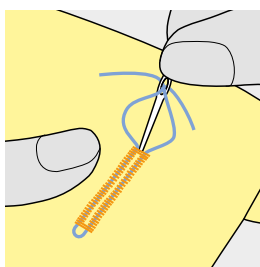

Indlægstråd hæftes

- Træk indlægstråden igennem knaphullet indtil løkken forsvinder ind i enden
- Træk trådenderne om på materialets vrangside (med en synål)
- Bind eller hæft den med sting



Før knaphullet skærres op

Kan der som ekstra sikkerhed stikkes en knappenål i ved tressen.

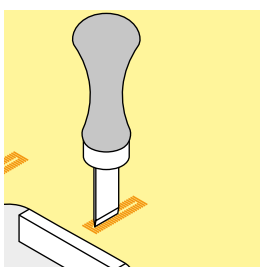
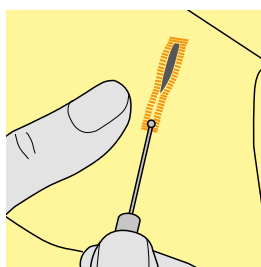

Knaphullet sprættes op med en trensekniv

- Skær op fra enderne mod midten

Knaphullet sprættes op med et knaphulsjern (ekstra tilbehør)

- Læg materialet på et stykke træ
- Anbring knaphulsjernet midt i knaphullet
- Pres knaphulsjernet nedad med hånden

Ændring af balancen



- Tryk på «i»-ikonet
- Tryk på «Balance»-ikonet

Balance ved programmeret knaphulslængde

Enhver ændring af balancen vil påvirke begge stolper.

Balance ved programmeret øjeknaphul eller rundt knaphul

Enhver ændring af balancen vil påvirke begge stolper.

Øjet eller rundingen balanceres på følgende måde:

- Sy ligesøm indtil
- ▶ Sycomputeren skifter til øjet eller rundningen
- Stop sycomputeren
- Tryk på «Balance»-ikonet
- Justér billedet i højre side af balanceskærmen med stinglængdeknappen, så det svarer til det syede knaphul

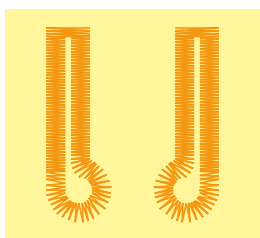

A

B

Hvis øjet trækker mod højre **A**:

- Drej stinglængdeknappen mod venstre

Hvis øjet trækker mod venstre **B**:

- Drej stinglængdeknappen mod højre
- Tryk på «Tilbage»-ikonet og sy knaphullet færdigt

Balance ved manuelt øjeknaphul eller rundt knaphul

Enhver ændring af balancen vil påvirke de to stolper forskelligt:

Hvis venstre side er for tæt **C**:

- Drej stinglængdeknappen mod venstre
- ▶ Venstre stolpe bliver længere, højre stolpe bliver kortere

Venstre side er for åben **D**:

- Drej stinglængdeknappen mod højre
- ▶ Venstre stolpe bliver kortere, højre stolpe bliver længere

Øjet eller rundingen balanceres på følgende måde:

Hvis øjet trækker mod højre **A**:

- Drej stinglængdeknappen mod højre

Hvis øjet trækker mod venstre **B**:

- Drej stingbreddeknappen mod venstre



C

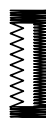

D

Balance ved manuelt linnedknaphul

Enhver ændring af balancen vil påvirke begge stolper.

Balance ved stingtællerknaphul

Enhver ændring af balancen vil påvirke de to stolper forskelligt (se billedet ved manuelt knaphul).

- Programmer knaphullet igen efter hver balanceændring

Slet balance

- Tryk på feltet med den gule ramme i den specielle balance skærm eller
- Tryk på «clr»-tasten
- ▶ «clr» sletter også det programmerede knaphul!

Anbefaling

Sy et prøve knaphul på det materiale, der skal bruges.



Ved længdeprogrammerede og manuelle knaphuller kan hver enkelt knaphuls del balanceres separat. Ved stingtællerknaphuller vil ændringer af balancen påvirke stolperne forskelligt (venstre og højre): Ved justering af stolperne vil øjet eller rundingen også blive ændret.

Programmering af knaphuller

Automatisk linnedknaphul og strækknaphul med længdeudmåling



Automatiske knaphulsfod nr. 3A

Automatisk linned og strækknaphul nr. 51, 52, 53

Linsen på den automatiske knaphulsfod nr. 3A måler automatisk længden af knaphullet. Sycomputeren skifter automatisk til de forskellige trin, når den maksimale længde er opnået.

Velegnet til alle knaphulslængder fra 4-31 mm, alt afhængig af knaphulstype.



Den automatiske knaphulsfod nr. 3A skal ligge helt fladt på stoffet. Ligger foden ovenpå en søm, kan længden ikke udmåles præcist.



1



2



3



4



5

Programmering af knaphul

- 1
 - Sy første stolpe fremad
 - Stop syning
 - Tryk på «Tilbagesynings»-tasten
 - ▶ «auto» og den programmerede længde i mm vises på skærmen
 - ▶ Knaphulslængden er programmeret

Symaskinen syr automatisk følgende:

- 2 Ligesøm baglæns
- 3 Første trense
- 4 Anden stolpe fremad
- 5 Anden trense og hæftesting
 - ▶ Sycomputeren stopper og vender automatisk tilbage til knaphullets begyndelse

Auto knaphul

- ▶ Alle efterfølgende knaphuller vil automatisk blive syet i samme længde uden tryk på «Tilbagesynings»-tasten
- Gem programmerede knaphuller i langtidshukommelsen (se side 87)
- Tryk på «clr»-tasten
- ▶ Programmet bliver slettet



Nøjagtig kopi

Auto-funktionen sikrer, at alle knaphuller bliver syet i nøjagtig samme længde og er ensartet.

Syhastighed

- Sy i et moderat tempo for at opnå det bedste resultat
- Sy alle knaphullerne med samme hastighed og opnå dermed helt ens stolper

Direkte programmering af automatisk knaphul

Automatisk knaphulsfod nr. 3A

Programering af knaphulslængde

Knaphuller kan sys i en specifik længde med den automatiske knaphulsfod nr. 3A.

Knaphulslængde = Opklipningslængde i mm



- Vælg det ønskede type knaphul
- Tryk på «i»-ikonet
- Tryk på «Programmeret længde»-ikonet

Knaphulslængden bestemmes

- Indstil knaphulslængden ved at dreje på stingbredde - eller stinglængdenknappen
 - ▶ Den indgivende længde vises til venstre for knappen
 - ▶ Tallet til højre for knappen angiver den præcise knaphulsstørrelse
- Tryk på «Tilbage»-ikonet
 - ▶ Knaphulslængden er gemt
 - ▶ Den programmerede længde vises til venstre på skærmen

Tilbage til knaphulsmenuen

- Tryk på «Tilbage»-ikonet
 - ▶ Knaphulsskærmen vises

Automatisk knapudmåling

Automatisk knaphulsfod nr. 3A

Knapstørrelsen bestemmes

Symaskinen beregner knaphullets længde ud fra knappens diameter. Der tages automatisk højde for knappens tykkelse ved at lægge 2 mm til.

- Hold knappen på det lyse felt i skærmens underste højre hjørne
- Brug stingbreddeknappen eller stinglængdeknappen til at tilpasse det lyse felt med knaphullet
 - ▶ Knappens mål vises i mm mellem de to pile til højre for knappen (f.eks. 14 mm)
- Fjern knappen fra skærmen
- Tryk på «Tilbage»-ikonet
 - ▶ Knaphulslængden er gemt
 - ▶ Den programmerede længde vises til venstre på skærmen

Korrigerer for høje knapper

Tilpas knaphulslængden ved knapper, der er specielt høje (f.eks. reliefknapper osv), f.eks knap 1 cm tyk, knaphulslængde + 1 cm (inkl 2 mm). Lader knappen gå let igennem knaphullet.



Tilbage til knaphuls begyndelse

- Tryk på «Mønsterbegyndelse»-ikonet
 - ▶ Sycomputeren starter med at sy knaphullet forfra



Slet gemte knaphuller

- Tryk på «clr» knappen eller tryk på «Tæller»-ikonet
 - ▶ «auto» forsvinder og «REC» vises
- En ny knaphulslængde kan programmeres

Automatisk øjeknaphul og rundt knaphul



Automatisk knaphulsfod nr. 3A

Automatisk øjeknaphul og rundt knaphul nr. 54, 56, 57



Vigtigt: Den automatiske knaphulsfod nr. 3A skal ligge helt fladt på materialet. Ligger foden ovenpå en søm, kan længden ikke udmåles præcist.



Programmering af knaphul

- 1 • Sy ligesøm fremad
- Stop syning
- Tryk på «Tilbagesynings»-tasten
- ▶ «auto» og den programmerede længde (i mm) kommer frem på skærmen
- ▶ Knaphulslængden er programmeret



Symaskinen syr automatisk følgende:

- 2 Øjet
- 3 Første stolpe baglæns
- 4 Ligesøm fremad
- 5 Anden stolpe baglæns
- 6 Trensens og hæftestning
 - ▶ Sycomputeren stopper og vender automatisk tilbage til knaphullets begyndelse

Auto knaphul

- ▶ Alle efterfølgende knaphuller vil automatisk blive syet i samme længde
- Gem programmerede knaphuller i langtidshukommelsen (se side 87)
- Tryk på «clr» tasten
- ▶ Programmet bliver slettet



Nøjagtig kopi

Auto-funktionen sikrer at alle knaphuller bliver syet i nøjagtig samme længde og er ensartet.

Dobbeltsyede øjeknaphuller

- Øjeknaphuller kan sys to gange i tykke materialer den første gang med større stinglængde
- Flyt ikke arbejdet, når knaphullet er syet første gang
- Indstil stinglængden manuelt og sy knaphullet igen

Håndsyet knaphul (heirloom)

Automatisk knaphulsfod nr. 3A

Håndsyet knaphul nr. 63

Programmer knaphullet

- Sy første stolpe fremad
 - Stop syning
 - Tryk på «Tilbagesynings»-tasten
 - ▶ «auto» og den programmerede længde (i mm) kommer frem på skærmen
 - ▶ Knaphulslængden er programmeret

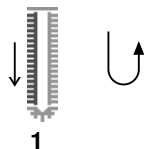

1

Symaskinen syr automatisk følgende:

- 2 Rundingen
- 3 Anden stolpe baglæns
- 4 Trensens og hæftesting
 - ▶ Sycomputeren stopper og vender automatisk tilbage til knaphullets begyndelse

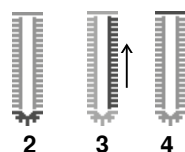

2

3

4

Auto knaphul

- ▶ Alle efterfølgende knaphuller vil automatisk blive syet i samme længde uden at trykke på «Tilbagesynings»-tasten
- Gem programmerede knaphuller i langtidshukommelsen (se side 87)
- Tryk på «clr»-tasten
- ▶ Programmet bliver slettet

Stingtællerknaphul



Knaphulsfod nr. 3C

Alle typer knaphuller

Programmering af knaphul

- Sy første stolpe fremad
 - Stop syning
 - Tryk på «Tilbagesynings»-tasten
- 2 Nederste trense
- 3 Anden stolpe sys baglæns
 - Stop sycomputeren ud for det første sting
 - Tryk på «Tilbagesynings»-tasten
- 4 Sycomputeren syr den øverste trense, hæftesting og stopper automatisk
 - ▶ «auto» vises på skærmen
 - ▶ Knaphulslængden er programmeret
 - ▶ Ethvert efterfølgende knaphul vil blive syet mæge til



1

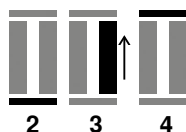

2

3

4



– Den første stolpe (venstre) sys fremad, den anden stolpe (højre) sys baglæns

Knaphul i langtidshukommelsen



- Tryk på «Hukommelses»-tasten



Gem knaphul

- Tryk på «Gem»-ikonet 1
- ▶ «Gemme»-skærmen åbnes
- Tryk på «Gem»-ikonet
- ▶ Knaphullet er nu gemt i langtidshukommelsen



- Tryk på «Hukommelses»-tasten

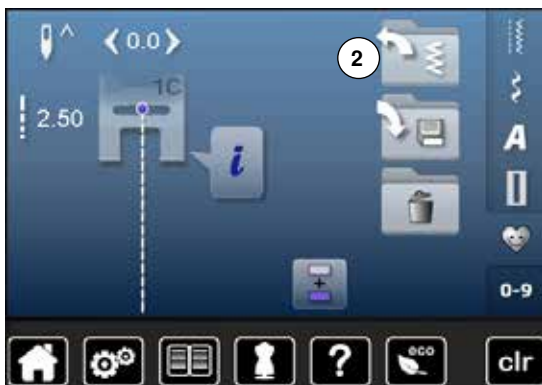

Vælg det ønskede type knaphul

- Tryk på mappe 2



- Vælg knaphul

Knaphuller



Ændre gemt knaphul

- Tryk på «i»-ikonet
- Tryk på «Programmeret længde»-ikonet
- Korrigér længden af det gemte knaphul
- Tryk to gange på «Tilbage»-ikonet
- Gem knaphullet som beskrevet ovenfor



- Tryk på «Hukommelses»-tasten

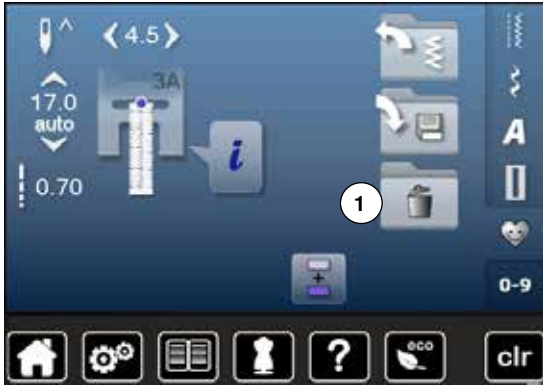

Slet gemt knaphul

- Tryk på «Slet»-ikonet 1
- ▶ De gemte knaphuller vises
- Vælg det ønskede knaphul
- Bekræft med ✓
- ▶ Knaphullet er slettet

Manuelt 7 eller 5 trins-Knaphul



- Vælg det ønskede knaphul
- Tryk på «i»-ikonet
- Tryk på «man»-ikonet

Stolpens længde bestemmes manuelt, mens der sys. Trensse, øje og hæftesting er forprogrammeret. De enkle trin kan også vælges ved at rulle med pileikonerne eller ved at trykke på «Tilbagesynings»-tasten.



Syning af 7-trinsknaphul

- ▶ Trin 1 er aktiveret i starten af knaphullet
- ▶ Når der startes med at sy, aktiveres trin 2
- Sy første stolpe
- Stop sycomputeren, når den ønskede længde er nået
- Vælg trin 3
- ▶ Sycomputeren syr tilbage med ligesøm
- Stop sycomputeren ved stolpens første sting (knaphullets begyndelse)
- Vælg trin 4
- ▶ Sycomputeren syr trensen og stopper automatisk
- Vælg trin 5
- ▶ Sycomputeren syr den anden stolpe
- Stop sycomputeren ved den første stolpens sidste sting
- Vælg trin 6
- ▶ Sycomputeren syr den nederste trense og stopper automatisk
- Vælg trin 7
- ▶ Sycomputeren hæfter og stopper automatisk



Syning af 5-trinsknaphul

- ▶ Trin 1 er aktiveret i starten af knaphullet
- ▶ Når der startes med at sy, aktiveres trin 2
- Sy første stolpe
- Stop sycomputeren, når den ønskede længde er nået
- Vælg trin 3
- ▶ Sycomputeren syr øjet eller rundningen og stopper automatisk
- Vælg trin 4
- ▶ Symaskinen syr den anden stolpe tilbage
- Stop sycomputeren ved stolpens første sting (knaphullets begyndelse)
- Vælg trin 5
- ▶ Sycomputeren syr den øverste trense og hæfter automatisk



Ligesømsknaphul nr. 59

- Programmeres på samme måde som automatisk knaphulsprogram (se side 83)
- Ligestingsknaphuller er særligt velegnede til at forstærke knaphuller i alle bløde og løstvævede materialer som uld, eller til knaphuller der udsættes for stort slid. De er også praktiske til forstærkning af knaphulsåbninger i læder, vinyl og filt

Knapisyningsprogram



- Tryk på «Knaphuls«-tasten
- Tryk på «Knapisyningsprograms»-ikonet

Stoppefod nr. 9 (ekstra tilbehør) Knapfod nr. 18 (ekstra tilbehør)

Knapisyningsprogram nr. 60

Isyning af knapper med 2 og 4 huller.

Forberedelse

- Sænk transportøren

Sy knappen i

Knapper, der sys på som dekoration, sys på uden hals. Halsen = Trådlængden imellem stof og knap; kan efter behov gøres kortere eller længere med fod nr. 18.

Sy knappen i med stoppefod nr. 9 (ekstra tilbehør)

- Vælg Knapisyningsprogrammet
- Kontrollér hulafstanden ved at dreje håndhjulet og korriger om nødvendigt stingbredden
- Korriger om nødvendigt stingbredden
- Hold fast i trådene ved systart
- Sy de første hæftesting, det venstre hul
- Sy programmet
- ▶ Sycomputeren stopper automatisk, når programmet er færdigt, og er straks klar til den næste knap

Start og slut tråde

Trådene er hæftet og kan klippes af.

For et mere sikkert resultat

- Træk i begge undertråde, indtil overtrådsenderne bliver synlige på vrangen
- Træk trådene ud og bind en knude
- Klip trådene

Knapisyning med fod nr. 18 (ekstra tilbehør)

- Indstil halsens længde med skruen på foden
- Vælg knapisyningsprogrammet og fortsæt som med fod nr. 9 (ekstra tilbehør)

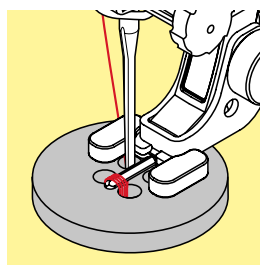
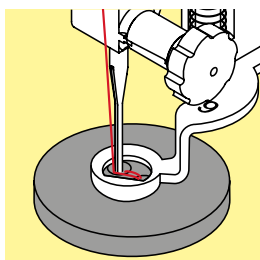

Isyning af 4 huls knap

- Sy først de forreste huller
- Skub forsigtigt knappen fremad
- Sy de bagerste huller med det samme program



For et mere sikkert resultat kan knapisyningsprogrammet sys to gange.

Snøreprogram



- Tryk på «Knaphuls»-tasten
- Tryk på «Snøreprograms»-ikonet

Transportørfod nr. 1C

Snørehul med små zigzagsting nr. 61 Snørehul med ligesøm nr. 62



Syning af snørehuller

- Vælg snørehul
- Anbring materialet under trykfoden og sy
- ▶ Sycomputeren stopper automatisk og er klar til det næste snørrehul

Lave snørehuller

- Brug en syl eller en hultang til at åbne snørrehullet



Hvis det er nødvendigt udlignes balancen ved syning af en rundning. Snørehullet kan sys to gange for ekstra stabilitet.

Pyntesømme

Oversigt pyntesømme

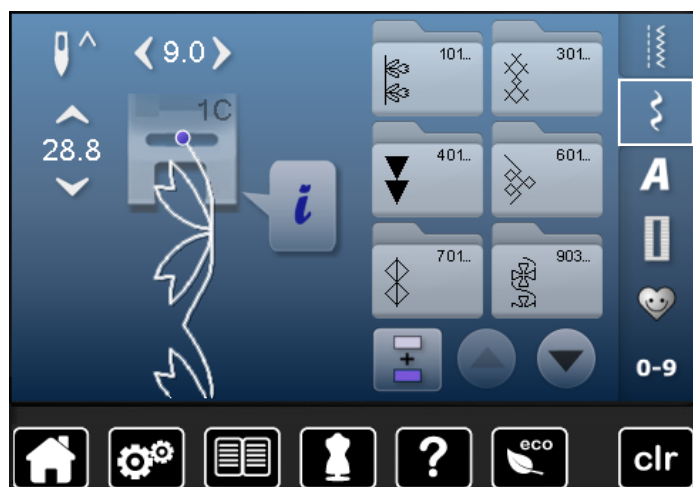

- Tryk på «Pyntesøms»-tasten
- ▶ De forskellige kategorier vises på skærmen
- Tryk på et ikon
- ▶ Den ønskede kategori er aktiveret
- Vælg en søm

Anvendelse

Afhængigt af materialetypen, vælges enkle eller mere komplicerede pyntesømme til udsmykning af stoffet.

- Simple pyntesømme med ligesøm er især velegnet til tynde materialer f.eks. søm nr. 101
- Simple til mere komplicerede pyntesømme med forstærket ligesøm eller med få satinsømme, er især velegnet til medium materialer f.eks. søm nr. 107
- Mere komplicerede pyntesømme med satinsømme er især velegnede til kraftige materialer f.eks. søm nr. 401



Kategorier

- Kat. 100 = Natursømme
- Kat. 300 = Korssting
- Kat. 400 = Satinsømme
- Kat. 600 = Ornamentsømme
- Kat. 700 = Heirloom sømme
- Kat. 900 = Kontur sømme
- Kat. 1300 = Quiltesømme



Perfekt stingbillede

- Brug samme farve tråd til over- og undertråd
- Forstærk materialets bagside med et stabiliseringsmateriale
- Ved lådne eller langfibrede stoffer (f.eks. uld, fløj osv.) lægges desuden et stykke vandopløseligt stabiliseringsmateriale på retsiden, som man let kan fjerne efter syning

Eksempler Pyntesømme

Korssting

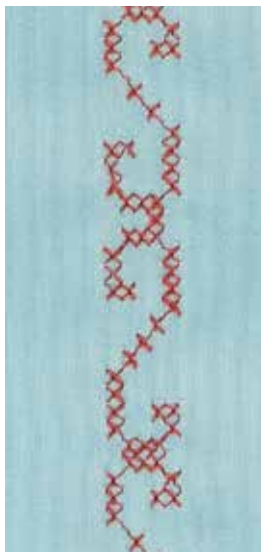

Transportørfod nr. 1C
Åben broderfod nr. 20C

Korssting

- Korssting er en traditionel teknik, som supplerer de øvrige pyntesømme
- Hvis korssting sys på et materiale med hørstruktur, opnås en håndsytet effekt og ser ud som håndsuede korssting

Anvendelse

- Til boligtekstiler
- Som borter på beklædning
- Generelt til udsmykning

Syning

Korsstingskategori 300 kan sys og kombineres som enhver anden pyntesøm.

Syning af borter

- Vælg korssting
- Sy en række ved hjælp af trykfodens kantlineal eller forlængerbordets sømlineal

Det er vigtigt at sy den første søm lige, da den vil blive brugt som føring til de efterfølgende sømme.

- Vælg en ny søm
- Sy den næste søm ved siden af den første med en trykfods afstand eller ved hjælp af kantlinealen
- De efterfølgende sømme sys på samme måde



Brug bomuldsbroderitråd til korssting

Sømmen bliver mere fyldig.

Bieser



Bieserfødder (ekstra tilbehør)

- Brug fod nr. 30 med 3-riller = 4 mm dobbeltnål i tykke materialer
- Brug fod nr. 31 med 5-riller = 3 mm dobbeltnål i mellem til tykke materialer
- Brug fod nr. 32 med 7-riller = 2 mm dobbeltnål i tynde til mellemtykke materialer
- Brug fod nr. 33 med 9-riller = 1 eller 1.6 mm dobbeltnål i tynde materialer (uden indlægstråd)
- Brug fod nr. 46C med 5 riller = 1.6-2.5 mm dobbeltnål: i meget tynde og mellemtykke materialer

Ligesøm nr. 1

- Denne teknik reducerer stoffets størrelse (beregnet tilstrækkeligt med stof!)
- Bieser er smalle stukne læg, som normalt sys før tilskæringen af beklædningsstykket eller syarbejdet
- Til pynt eller i kombination med andre heirloom broderiteknikker

Bieser med indlæg

- Bieserne kan sys med eller uden indlæg
- Bieser sys med indlæg for at give en mere ophøjet og kraftig effekt
- Vælg et indlæg, der i tykkelse svarer til rillerne i den valgte biesefod
- Indlægget skal være farveægte og krympfri

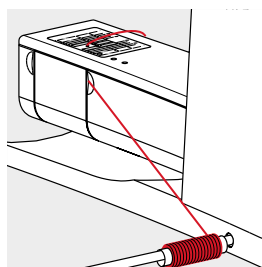
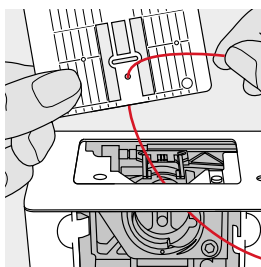

Isætning af indlæg

- Fjern sycomputerens stingplade (se side 25)
- Åbn klapdækslet til undertråden
- Træk indlægsgarnet igennem nedefra, gennem gribeåbningen og hullet i stingpladen
- Sæt stingpladen på igen
- Luk klapdækslet
- Indlægget skal løbe frit - før det igennem den lille åbning i klapdækslet
- For at opnå en jævn snorføring, sættes indlægsspølen på knæløfterens arm
- Kontroller om garnet løber godt

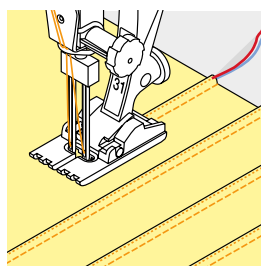

Syning af bieserne

- Sy den første biese, marker evt linien først
- ▶ Indlægget lægges automatisk ind i biesen
- Indlægget ligger på vrangside og bliver holdt/oversyet af undertråden.
- Drej eventuelt arbejdet
- Den første biese føres igennem en af rillerne på trykfoden (afhængigt af den ønskede afstand)
- Sy den anden biese
- De efterfølgende bieser vil blive syet parallelt med disse to



Hvis tråden ved klapdækslet glider dårligt, så åben dækslet og sluk for undertrådsindikatoren i setup-programmet.

Syning med kraftig undertråd



Frihåndssyning

For at skabe en speciel effekt kan der som undertråd bruges forskellige slags trådmateriale. Denne teknik minder om «normal» frihåndssyning, men syes fra materialets **vrangside**.

Forstærk syområdet med broderistabilisering. Motivet kan tegnes på materialets vrangside. Motivet kan også tegnes på materialets forside da følges linerne med en ligsøm og en polyester, bomuld eller rayon tråd. De syede linier er synlige på materialets vrangside og bruges som hjælpelinier, når der sys med kraftig undertråd.

BSR funktionen kan bruges til syning med kraftig undertråd. Før projektet jævnt med ens hastighed under nålen. Følg motivets linier og former efter ønske. Fjern stabiliseringen efter syning.

Lav en syprøve først for at kontrollere om resultatet ser ud som på materialets vrangside. Juster evt. overtrådsspændingen.



For at undertråden glider bedre lægges spolen i kapseln så den drejer sig mod uret. Undertrådsindikatoren skal være sklukket (se side 49).



Syning med pyntesømme

Ikke alle pyntesømme er egnede til denne teknik. Brug enkelte pyntesømme for at opnå det bedste resultat. Brug ikke kompakte sømme og satinsømme.

Åben broderfod nr. 20C er velegnet til denne teknik.

- Indstil stinglængden og stingbredden for at opnå et bedre resultat, når der sys med kraftig undertråd

Quiltesømme

Oversigt Quiltesømme



Der kan vælges forskellige sømme, som kan bruges specielt til quiltning, patchwork eller til applikation.

- Tryk på «Pyntesøms»-tasten
- ▶ De forskellige kategorier vises på skærmen
- Kat. 1300 = Quiltesømme
- Tryk på den ønskede søm
- ▶ Stingbredde kan ikke ændres ved bestemte sømme
- ▶ Det indikeres ved et lås symbol



1324 Quilters hæfteprogram



1332 Fjersøm



1325 Quiltning, Ligesøm



1333 Fjersømsvariationer
1333-1334, 1337-1338



1327 Stiplesøm



1339 Dekorative quiltesømsvariationer
1339-1342, 1344-1345, 1356



1328 Håndquiltesøm



1347 Håndquiltesømsvariationer
1347-1348



1329 Tæppesøm



1352 Tæppesøm



1330 Dobbelt tæppesøm



1353 Forstærket tæppesøm



1331 Blindsøm (smal)



1354 Satinsøm

Eksempler Quiltesømme

Frihåndsqviltning



Stoppefod nr. 9 (ekstra tilbehør)

Ligesøm nr. 1

Frihåndsqviltning

Til alle former for frihåndsqviltning.

Forberedelse

- Hæft forside, pladevat og underlagsmaterialet sammen
- Brug forlængerbordet
- Brug knæløfteren
- Sænk transpotøren

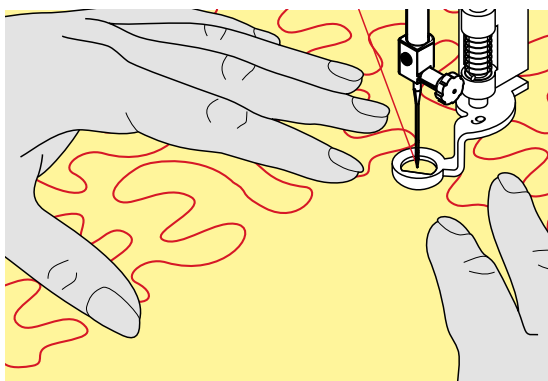

Hold arbejdet

- Hold og før materialet med begge hænder som en broderiramme



Quiltehandsker med nupper gør det nemmere at føre materialet.

Qvilt et motiv

- Start i midten og arbejd ud mod kanterne
- Drej syarbejdet med lette, runde bevægelser for at danne det ønskede motiv

Stipple sting

- Teknik der dækker hele materialets overflade
- Sømlijerne er afrundet uden skarpe hjørner. De krydser eller rør aldrig hinanden



Frihåndsqviltning og stopning

Begge teknikker bygger på samme frihåndsprincipper.

Dårlig stingdannelse

- Hvis tråden er placeret ovenpå, skal syarbejdet føres langsommere
- Hvis der dannes knuder på vrangside, bevæges syarbejdet for langsomt

Monofilamenttråden knækker

Nedsæt syhastigheden og/eller løsn overtrådsspændingen.

Trådbrud

Syarbejdet skal føres regelmæssigt.

BSR (BERNINA Sting Regulator)

Quiltning med BSR (ekstra tilbehør)



BSR-Funktion

BSR foden reagerer på materialets bevægelse under trykfoden og styrer sycomputerens hastighed op til den højest mulige hastighed. Dette bevirker, at jo hurtigere materialet bevæges, jo hurtigere syr symaskinen. Hvis materialet bevæges for hurtigt, fremkommer der en bip-lyd, hvis lydsignalet er aktiveret (se side 101).

VIGTIGT!

Så lang tid at der rødt lys under BSR-foden må der ikke udføres noget arbejde på sycomputeren. Såsom udskiftning af nålen eller trådning. Er der rødt lys under BSR-foden, vil materialet bevæge sig og maskinen vil sy. Flyttes materialet ikke under BSR- foden i ca. 7 sekunder, går det røde lys automatisk ud. Se tilliger sikkerhedsinstruktioner.

Når BSR-funktionen aktiveres, starter nålen permanent med nedsat hastighed (modus 1, standard) eller sycomputeren starter først når materialet flyttes (modus 2).

BSR-Funktion med ligesøm nr. 1

Til denne funktion bruges BSR-trykfod til frihånds-quiltning (syning). Der sys med ligesøm og en forudindstillet stinglængde (op til 4 mm).

En indstillet stinglængde bibeholdes indenfor en vis hastighed uafhængig af stoffets bevægelse.

BSR-Funktion med zigzag søm nr. 2

Zigzag sømmen kan bruges til billedsyning og udsmykning af stof. Den indstillede stinglængde bibeholdes **ikke** når der sys med zigzag søm men BSR funktionen forenkler anvendelsen.

Der findes:

To forskellige BSR-modi

- **BSR 1-Modus** er standard
- Sycomputeren kører permanent med nedsat hastighed, når der trykkes på fodpedalen eller «Start/Stop»-tasten
- Syhastigheden er afhængig af materialets føring
- I det nålen hele tiden går op og ned i samme position, hæftes tråden uden at der skal trykkes på andre taster
- **BSR 2-Modus** aktiveres ved at trykke på BSR 2 ikonet i BSR- skærmen
- Sycomputeren vil først starte med at sy, når der trykkes på fodpedalen eller «Start/Stop»-tasten samtidig med at materialet flyttes under trykfoden
- Syhastigheden er afhængig af materialets føring
- For at hæfte, skal der trykkes på «Hæfte funktions»-tasten
- Ved tryk på «BSR -1»-ikonet i BSR- skærmen skiftes der til modus 1



For en ensartet start (et enkelt sting) skal fodpedalen trykkes ned og materialet flyttes samtidig. Dette gælder også ved syning af takker/spidser og runde figurer.

Forlader man BSR-funktionen og starter igen senere, uden at symaskinen har været slukket, bliver den sidst valgte BSR-funktion aktiv.

Hvis materialet føres for hurtigt, kan der ikke garanteres for ensartet stinglængde.

Det er vigtigt at linsen under BSR foden ikke er beskidt (fingeraftryk osv.). Rens linsen af og til med en blød, let fugtig klud.

Forberedelse

- Sænk transportøren
- Reducer trykfodstrykket alt afhængig af materialet og materialets tykkelse
- Brug forlængerbordet
- Brug knæløfteren

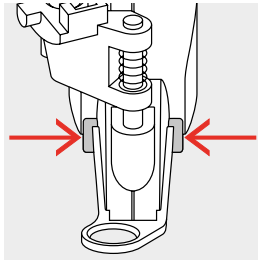

Fjern sål

- Tryk på begge knapper
- Før sålen nedad i rillens vinkel

Sætte sål på

- Sæt den ønskede sål på: Skub sålen opad til den går i hak

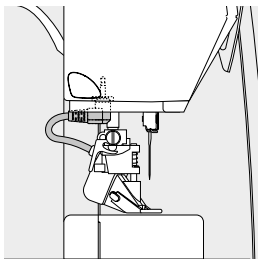

- Sæt BSR-trykfoden på sycomputeren
- Sæt ledningen i det passende stik



- ▶ BSR»-skærmen åbner automatisk
- ▶ BSR 1 modus er aktiv
- Indstil den ønskede stinglængde
 - Stinglængden er som grundindstilling 2 mm
 - Ved syning af smalle former og stiple-søm, anbefales at bruge en stinglængde på 1 mm -1.5 mm

Funktioner i BSR

Nålestop nede (standard)

- ▶ Pilen peger nedad på BSR-skærmen
- ▶ Sycomputeren stopper med nålen nede, når foden fjernes fra fodpedalen

Nålestop oppe

- Tryk på «Nålestop»-ikonet
- ▶ Pilen peger opad på skærmen
- ▶ Sycomputeren stopper med nålen oppe når foden fjernes fra fodpedalen

Hæve eller sænke nålen

- Tryk på «nålestop»-tasten
- ▶ Nålen hæves eller sænkes

Hæfte med «Start/Stop»-tasten (kun modus 1)

- Placer materialet under trykfoden
- Sænk trykfoden
- Tryk to gange på «Nålestop»-tasten
- ▶ Undertråden bliver hentet op
- Hold i både over og undertråden
- Tryk på «Start/Stop»-tasten
- ▶ BSR-modus startes
- Sy 5 til 6 hæftesting
- Tryk på «Start/Stop»-tasten
- ▶ BSR-modus stoppes
- Klip tråden
- Tryk på «Start/Stop»-tasten
- ▶ BSR-modus startes
- Forsæt quiltningen

Hæftetast (kun BSR 2)

- Tryk på «Hætefunktions»-tasten
- Tryk på fodpedalen eller «Start/Stop»-tasten

Små hæftesting sys når materialet flyttes under trykfoden. Når hæftestingene er syet, sys ligesøm med den indstillede stinglængde. Hætefunktionen stopper automatisk.

Frihåndsquiltning (kun BSR 2)

- ▶ BSR er aktiveret
- Der kan frihåndsquiltes
- Når hætefunktionsknappen trykkes ind under frihåndsquiltning, sys små hæftesting
- ▶ Sycomputeren stopper automatisk
- ▶ BSR er deaktiveret

Frihåndsquiltning uden BSR

- Tryk på «BSR»-ikonet
- BSR er deaktiveret

Der kan nu sys normal frihåndsquiltning med BSR foden på, uden at stinglængden reguleres automatisk.



Bip-signal tænd/sluk

- Tryk på «Setup»-ikonet
- Tryk på «Lydindstillinger»-ikonet



Vælg lydssignal til BSR i Setup program

- ▶ En lyd er indstillet som standard (aktiv)
- Tryk på ikonet 1 med højttaler til BSR
- ▶ Højttaleren bliver rød
- ▶ Lyden er slukket

Hvis højttaleren er grå, er der tændt for lyden.

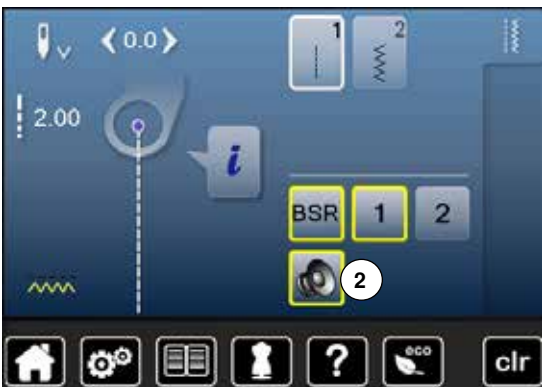

Vælg lydssignal til BSR på skærmen

- Tryk på «Højttaler»-ikonet
- ▶ Højttaleren bliver rød
- ▶ Lyden er slukket

Hvis højttaleren er grå og feltet har en gul ramme, er der tændt for lyden.



«Lydindstillings»-ikonet 2 er kun synlig, hvis der generelt er tændt for lyden i Setup- programmet.

Sy med BSR funktionen

1. Mulighed:

BSR-Funktion med fodpedalen

- Tilslut fodpedalen
- Sænk trykfoden
- Tryk på fodpedalen
- ▶ BSR-modus startes
- ▶ Et rødt lys ses under trykfoden
- Der skal hele tiden trykkes på fodpedalen under syning
- Sycomputerens hastighed er bestemt af, hvor hurtigt materialet flyttes
- Slip fodpedalen
- ▶ BSR-modus stoppes

2. Mulighed:

BSR-Funktion med «Start/stop»-tasten

- Sænk trykfoden
- Tryk på «Start/Stop»-tasten
- ▶ BSR-modus startes
- ▶ Et rødt lys ses under trykfoden
- Sycomputerens hastighed er bestemt af, hvor hurtigt materialet flyttes
- Ved igen at trykke på «Start/Stop»-tasten
- ▶ Stoppes BSR-modus

Deaktivere BSR syning med brug af «Start/Stop»-tasten

Modus 1

Hvis materialet ikke bevæges i ca. 7 sekunder, deaktiveres BSR og det røde lys under trykfoden slukkes.

Modus 2

Hvis syningen stopper, fordi materialet ikke flyttes, sys **et** ekstra sting afhængig af nålens placering. Sycomputeren stopper altid med nålen oppe også selvom pilen på BSR- skærmen peger nedad.



Hold på syarbejdet

- Hold og før materialet med begge hænder som en broderiramme
- Ujævne bevægelser af materialet (sætte farten ned, sætte farten op) kan resultere i for korte eller for lange sting
- Ensartet føring af materialet under trykfoden giver det bedste resultat
- Flyt materialet i en retning for at opnå det bedste resultat



Quiltehandsker med nupper gør det nemmere at føre materialet.



Eksempel på anvendelse:

- BSR med zigzag nr. 2
- Zigzag søm kan f.eks. bruges til trådmaleri
- Områder kan udfyldes med former eller der kan dannes billeder

Afslut BSR funktion

- Tag BSR trykfodens ledning ud af stikket i sycomputeren
- Fjern BSR-foden

Skrifttyper

Oversigt skrifttyper

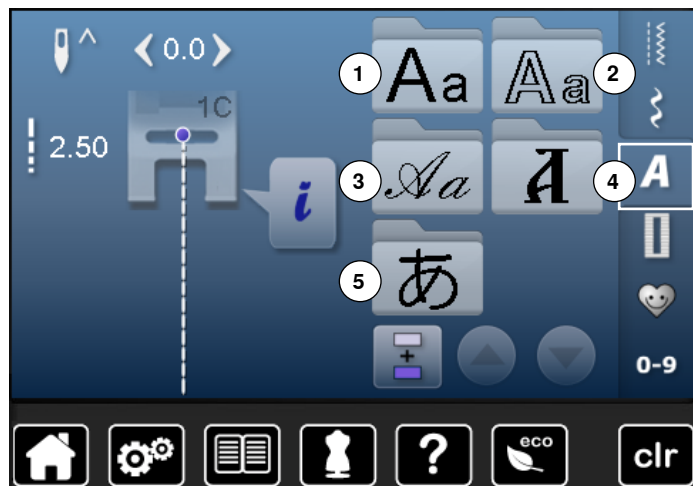

Blok-, dobbelt blok-, og kursiv (Italics) kan sys i to forskellige størrelser.

Blok-, dobbelt blok-, og kursiv (Italics) kan også sys med små bogstaver.

- Tryk på «Skrifttype»-ikonet
- ▶ Skrifttypeoversigten kommer frem på skærmen
- 1 Blok
- 2 Dobbelt blok
- 3 Kursiv (Italics)
- 4 Kyrillic
- 5 Hiragana
- Vælg den ønskede skrifttype



Skrifttyper

- Alle store bogstaver, tal og specielle karakterer kan ses ved at bruge pileikonerne

Perfekt stingbillede

- Brug samme farve tråd i over- og undertråd
- Brug et stabiliseringsmateriale på vrangsiden for at forstærke syprojektet
- Ved lådne eller langfibrede stoffer (f.eks. uld, fløjls osv.) lægges et stykke vandopløseligt stabiliseringsmateriale på retsiden
- Brug enkle skrifttyper, programmeret med ligesøm (f.eks. kontur) til tynde materialer

Kombinere bogstaver

Enkelte bogstaver og rækker med samme bogstav fra samme skrifttype sys i enkeltskærmen.

Bogstaver til navne, adresser, ord osv. kombineres og sys i kombinationsskærmen.



- Tryk på «Kombinationsskærms»-ikonet
- Vælg det ønskede bogstav
- ▶ Bogstavet kommer frem i sømredigeringsområdet
- ▶ Cursoren står under bogstavet



Vælg næste bogstav

- Tryk på den tilsvarende tast
- ▶ Det andet bogstav kommer frem i sømredigeringsområdet osv.

Korriger en kombination



Tilføj bogstaver

Et bogstav tilføjes altid oven over cursoren.

Tilføj bogstaver i starten af en kombination:

- Rul cursoren op med pileikonerne
- Aktivér det ønskede sted:
 - Vælg det ønskede bogstav i sømredigeringsområdet eller rul frem til det
 - Vælg et nyt bogstav
- ▶ Et bogstav tilføjes oven over cursoren

Slet bogstaver

Et bogstav slettes altid oven over cursoren.

Aktivér det ønskede sted:

- Vælg det ønskede bogstav i sømredigeringsområdet eller rul frem til det
- Tryk på «Slet»-ikonet
- ▶ Bogstavet er slettet

Gem og slet kombinationer se side **110, 114**.

Kombinere bogstaver og funktioner



Vælg små bogstaver

- Tryk på «Store bogstaver/små bogstaver» ikonet
- ▶ Det lille bogstav «a» er markeret med sort og skifter til det øverste venstre hjørne
- ▶ De små bogstaver er nu aktive
- Tryk igen på «Store bogstaver/småbogstaver»-ikonet
- ▶ Det store «A» er nu sort og skifter til det øverste venstre hjørne
- ▶ Store bogstaver er igen aktivt



Ændre størrelse

- Tryk på «i»-ikonet
- Tryk på «Skriftstørrelses»-ikonet
- ▶ Feltet med tallet **2** bliver blå
- ▶ Skriftstørrelsen reduceres
- Tryk igen på «Skriftstørrelses»-ikonet
- ▶ Den store skrift er aktiv igen (tallet «1» bliver blå)

Personligt program

Personligt program-skærm

I dit personlige program kan du sammestille de sømme du bruger mest. Både sømme og deres ændringer kan gemmes i det personlige program.



Følgende ændringer kan gemmes:

- Stingbredde
- Stinglængde
- Nåleplacering
- Trådspænding
- Spejlvending
- Balance
- Enkeltmønster 1-9x

Hvis hukommelsen er flydt op med broderimotiver eller sømkombinationer, er det ikke muligt at gemme flere sømme i dit personlige program. En besked kommer frem og fortæller, at det er nødvendigt først at slette broderimotiver eller sømkombinationer.

Forberede sømme



Programmering af første søm

- Vælg f.eks zigzag på «Nyttesøms»-skærmen
- Lav ændringer

- 1 • Tryk på «Personligt program»-ikonet 1

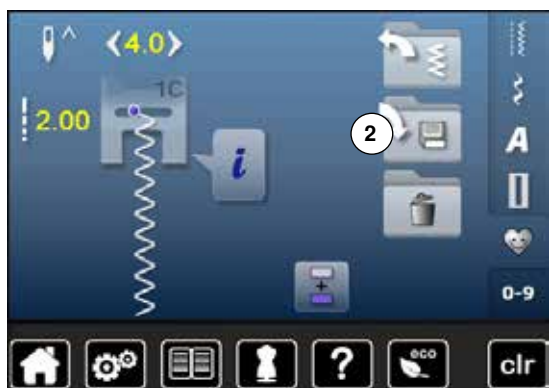

- Tryk på «Gem»-ikonet 2



- Tryk på «Gem»-ikonet 3
- ▶ Den ændrede zigzagsøm er gemt
- ▶ Skærmen lukkes



Programmering af næste søm

- Tryk på «Knaphuls»-ikonet
- Vælg linnedknaphul (nr. 51)
- Gem sømmen som beskrevet ovenover
- Indsæt yderligere sømme på samme måde



Vælg sømme i dit personlige program

- Tryk på «Personligt program»-ikonet
- Tryk på «Åben»-ikonet 4



Personlig skærm

- ▶ De programmerede sømme vises med billed og informationer til stingbredde og stinglængde
- Anvend pilen til at rulle ned for at se flere sømme

Ændre/overskrive sømme



Vælg søm

- Tryk på «Personligt program»-ikonet 1
- Vælg zigzag
- Lav ændringer
 - ▶ Stingbredde og stinglængde bliver ændret (gule tal)
- Tryk på «Personligt program»-ikonet
- Tryk på «Gem»-ikonet



- Vælg zigzag 2



- Bekræft med ✓
- ▶ Ændringer er gemt

Slette søm



Vælg søm

- Tryk på «Personligt program»-ikonet
- Tryk på «Slet»-ikonet 1



- Vælg den søm, der skal slettes



- Bekræft med ✓
- ▶ Sømmen er slettet
- ▶ Alle de tilbageblivende sømme rykkes op for at udfylde pladsen

Kombinationsskærm

Sy-/broderimaskinen har et hukommelseslager, hvor både sy- og broderihukommelsen gemmes.

I syhukommelsen gemmes sømme, bogstaver og tal kombinationer.

I syhukommelsen kan hver «skuffe» indeholde maksimum 70 sømme så lang tid der er ledig plads. Hvis lagerpladsen er fuld (men ikke alle skuffer), er der måske for mange broderimotiver i hukommelsen.

Hukommelsen er en langtidshukommelse, hvor indholdet gemmes indtil det slettes. Strømsvigt eller slukning af sy-/broderimaskinen påvirker ikke denne hukommelse.

Programmere sømkombinationer



Programmer og gem

- Tryk på «Pyntesøms»-tasten
- Vælg kategori
- Tryk på «Kombinationsskærms»-ikonet
- Vælg den ønskede søm direkte eller med nummer
- Lav ændringer som stinglængde, stingbredde, nåleplacering osv.
- Vælg flere sømme

- 1 • Tryk på «Hukommelses»-ikonet 1



- Tryk på «Gem»-ikonet 2



- Tryk på «Gem»-ikonet 3
- ▶ Kombinationen er gemt
- ▶ Skærmen lukkes

Slet sømme



Trinvis tømning af sømredigerings- området

- Tryk på «Slet»-ikonet
- ▶ Sømmen over cursoren slettes
- Tryk på «Slet» indtil sømredigeringsområdet er tomt



Slet en kombination

- Tryk på «i»-ikonet
- Tryk på «Rediger en hel kombination»-ikonet
- Tryk på «Slet»-ikonet
- Bekræft med ✓
- ▶ Sømredigeringsområdet er tomt
- Tryk på «Tilbage»-ikonet
- En ny sømkombination kan nu programmeres

Åbn en gemt sømkombination



- Tryk på «Hukommelses»-tasten
- Tryk på «Åben»-ikonet 1

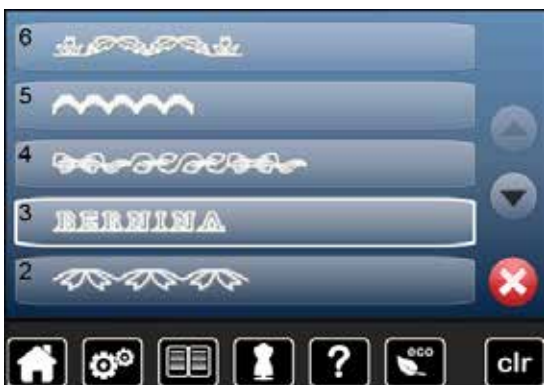

- ▶ En oversigt over de gemte kombinationer vises
- Tryk på den ønskede skuffe
- ▶ Den gemte kombination vises i sømredigeringsområdet

Korrigerer sømkombinationer



Tilføje sømmønster

- Vælg den ønskede placering i kombinationen
- Vælg en ny søm
- ▶ Den nye søm indsættes efter den valgte søm

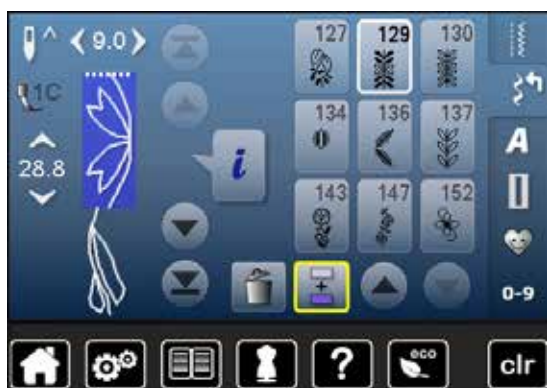

For at indsætte en søm helt i begyndelsen af en kombination, flyttes cursoren helt op i **toppen** ved hjælp af rullepilen.



Ændre en sømkombination

- Vælg den ønskede søm i kombinationen
- Tryk på «i»-ikonet
- Vælg den ønskede funktion, f.eks. spejlvending
- ▶ Hele kombinationen spejlvendes lodret
- Tryk på «Tilbage»-ikonet



Alle ændringer påvirker altid området over cursoren. Sømkombinationer, der allerede er gemt, kan ændres eller korrigeres på samme måde. For at gemme rettelser eller ændringer permanent skal kombinationen gemmes igen bagefter.



Spejlvende hele kombinationen

- Tryk på «i»-ikonet
- Tryk på «Rediger en hel kombination»-ikonet
- Tryk på «Spejlvendings»-ikonet
- ▶ Hele kombinationen spejlvendes
- Tryk to gange på «Tilbage»-ikonet



Underinddeler 1

- Tryk på «i»-ikonet
- Tryk på «Rediger kombination ved cursorplaceringes»-ikonet
- Tryk på «Underinddeler 1»-ikonet
- En kombination kan deles i forskellige dele med funktionen «Underinddeler 1»
- ▶ Kun delen, hvor cursoren er placeret sys
- For at sy den næste del, skal cursoren placeres i den respektive del



Underinddeler 2

- Tryk på «i»-ikonet
- Tryk på «Rediger kombination ved cursorplaceringes»-ikonet
- Tryk på «Underinddeler 2»-ikonet
- En kombination kan indeles i forskellige dele ved at bruge funktionen «Underinddeler 2»
- Sy den første del
- ▶ Symaskinen stopper automatisk, når den når til program funktionen
- Genplacer materialet
- Næste del sys osv.

Sømkombination



Overskriv

- Programmer en ny sømkombination
- Tryk på «Hukommelses»-ikonet
- Tryk på «Gem»-ikonet
- Vælg den mappe, der skal overskrives (f.eks 3)
- Bekræft med ✓

Med ✗ afbrydes overskrivelses processen.



Slette

- Tryk på «Hukommelses»-ikonet
- Tryk på «Slet»-ikonet
- Vælg mappen, der skal slettes (f.eks. 5)
- Bekræft med ✓

Med ✗ afbrydes slette processen.

Indhold Broderi

Tilbehør	117	«Redigerings»-skærm	132
Standardtilbehør	117	Oversigt «Redigerings»-skærm	132
Broderimodul	118	Generelle funktioner	132
Detaljer	118	Oversigt broderimenu	136
Vigtige broderiinformationer	119	Oversigt Valgmenu	139
Broderitråd	119	Oversigt Farveskærm	140
Undertråd	119	Broderimotiv	141
Valg af broderimotiv	120	Vælg broderimotiv	141
Broderiprøve	120	Skrifttyper	141
Størrelsesændring af motiv	120	• Vælg skrifttype	141
Forskellige stingtyper	121	• Indtast tekst	141
• Underlægningssting	121	• Slet tekst	141
• Satinsøm	121	• Korrektur	141
• Fyldningssøm (step)	121	BERNINA motiver	142
• Forbindelsessting	121	Mine Designs	142
Forberedelse broderi	122	Broderimotiver med funktioner	143
Tilslutning af modulet	122	Flytte Motiv	143
Broderifod/Broderinål	123	Ændring af motivets højde og bredde	143
Lige-/CutWorkstingpladen (ekstra tilbehør)	123	Rotere Motiv	143
Trådning af over- og undertråd	123	Spejlvending	144
Opspænding i ramme	124	Motivmidte	144
• Find midten	124	Flytte nåleplacering i motiv	145
• Anvende broderirammen	124	Check motivstørrelse	145
• Broderiskabelon	124	Vælg ramme	145
• Opspænding i ramme	124	Zoom	146
Broderistabilatorer	125	Flytte Motiv	146
Stabilisering	125	Motivstørrelse og Broderitid	146
Limspray	125	Motivfarver	147
Strygeindlæg	126	Ændre trådmærke	147
• Selvklæbende indlæg med papirbagside	126	Bordere motiv i én farve	148
• Vandopløseligt stabiliseringsmateriale	126	Rining	148
Funktioner	127	• Luk rining	148
Oversigt «Funktions»-taster Broderi	127	Gem motiv	149
• «Start/Stop»-tast	127	Broderimaskinens hukommelse	149
• Automatisk trådklip	127	USB stick	150
• Stingbredde- og stinglængdeknep	127	Overskrive motiver	151
• Syhastighed	127	Slet et gemt motiv	152
Oversigt skærm	128	Slet alle gemte motiver	153
Adgang til broderiskærmen	128		
Broderi skrifttyper	129		
BERNINA motiver	130		
Mine Designs	130		
Motiv fra USB stick (ekstra tilbehør)	131		

Broderi start	154
Vælg ramme	154
• Montering af broderiramme	154
• Indsæt monteringsgrebet i broderiarmen	154
• Fjern broderiramme	154
Broderimenu	155
Start broderi med «Start/Stop»-tasten på lampehuset	155
• Afbryde med fodpedalen	155
• Brodere farven færdig	155
• Farveskift	155
• «Broderi»-skærm	155
Start broderi med fodpedal	156
• Afbryde med fodpedalen	156
• Brodere farven færdig	156
• Farveskift	156
• «Broderi»-skærm	156
Trådbrud under broderi	157
Over- eller undertråden knækker	157
Broderiforløb ved trådbrud	157
Vedligeholdelse	158
Forebyggelse og afhjælpning af fejl	159
Søm oversigt	164
Nyttesømme	164
Knaphuller	164
Pyntesømme	164
Quiltesømme	166
Skrifttyper	167
Oversigt broderimotiver	170
Skrifttyper	178
Index	180

Tilbehør

Standardtilbehør



- 1 Net til overtrådsruller
- 2 Broderifod nr. 26
- 3 Broderispolekapsel
- 4 Broderi nålepakke
- 5 Oval broderiramme, 145x255 mm
- 6 Skabelon til oval broderiramme, VAR 01
- 7 Medium broderiramme, 100x130 mm
- 8 Skablon til medium broderiramme
- 9 USB forbindelses kabel
- 10 Holder til broderiskabeloner
- 11 Taske

Broderimodul

Detaljer

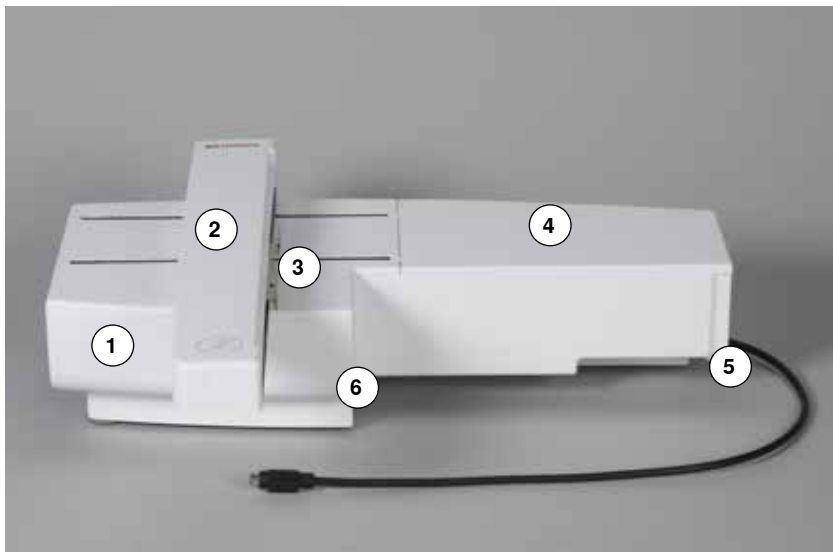

- 1 Tilbehørsbox
- 2 Broderiarm
- 3 Greb til montering af broderiramme
- 4 Broderiflade
- 5 Tap til højre
- 6 Tap i midten

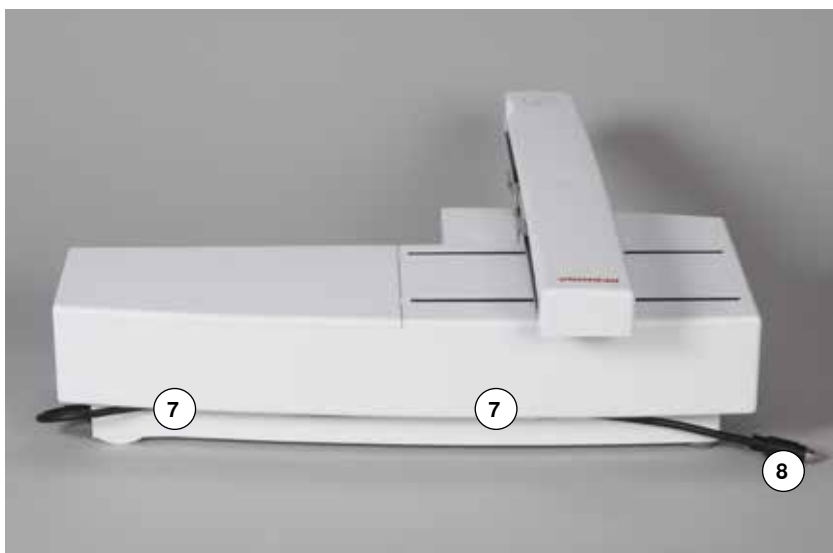

- 7 Kabelholder
- 8 Tilslutningskabel til sycomputer



Højre side af sy-/brodericomputeren med tilslutninger er vist på side 13 i brugsanvisningen til sy-/brodericomputeren.

Vigtige broderiinformationer

Broderitråd

Et af de vigtigste elementer for at opnå et godt broderiresultat er trådkvaliteten. Vi anbefaler at købe tråd fra en autoriseret BERNINA forhandler for at undgå uregelmæssigheder, trådbrud osv, der ofte sker med tråd i dårlig kvalitet.

Broderierne bliver særligt effektfulde, hvis der anvendes skinnende rayon eller polyester broderitråd i overtråden. De findes i et stort udvalg af farver til smukke broderier.



Polyestertråd

Polyester med høj glans er en slidstærk og farvægte tråd med en høj strækstyrke. Den er velegnet til alle typer broderi.

Rayontråd

Rayontråd er en blød viskosefiber med en flot glans, der er velegnet til fine, sarte broderier eller ting, der ikke udsættes for stor slidtage.

Metalbelagt polyestertråd

Metaltråd er en fin til mellemtykk skinnende tråd, der egner sig til specialeffekter i broderi.

Reducer syhastigheden og overtrådsspændningen ved brug af metaltråd.

Broderinål

- Korrekt trådtykkelse skal svare til korrekt nålestørrelse
- Udskift nålen regelmæssigt



Brug den lodrette spoleholder til metal- eller anden specialtråd og påsæt en trådfører til metal- og silketråd; herved forbedres trådafviklingen. Brug metafilnål 130/705H MET ved syning med metaltråd.
Tilpas overtrådsspændningen og nedsæt syhastigheden.

Undertråd



Bobbin Fil (speciel undertråd)

Bobbin Fil er en blød og let polyestertråd, der egner sig godt til undertråd. Denne specielle undertråd sørger for en jævn trådspænding og optimal sammenknytning af over- og undertråd.

Stoppe- og broderitråd

Fin merceriseret bomuldstråd, der egner sig til broderier på bomuldsstof.



For det meste bruges en sort eller hvid undertråd, hvis begge sider skal se ens ud bruges samme farve over- og undertråd.

Valg af broderimotiv

Enkle motiver med få sting egner sig til broderier på fine materialer. Store tætbroderede motiver (F.eks. med mange farver og broderiretninger) egner sig til medium og kraftige materialer.

Broderiprøve

Lav altid en broderiprøve på en stofrest. Justér evt. farve, trådkvalitet, nål, stingtæthed, spænding osv. svarende til motivet. Til prøven bruges samme materiale og stabilisering som til selve projektet.

Størrelsesændring af motiv

Størrelsen på motivet kan ændres på broderimaskinen eller med BERNINA broderisoftware på PC. For at opnå et godt resultat bør hovedparten af motivets og skrifttypers størrelse ændres indenfor max 20%.

Forskellige stingtyper

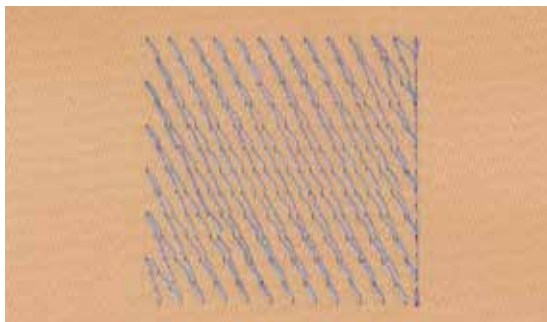

Underlægningssting

Underlægningssting danner grundlag for et motiv og anvendes til at stabilisere stoffet og bevare formen. De sørger også for, at motivets dækkende sting ikke synker ned i strik eller luven på materialet.

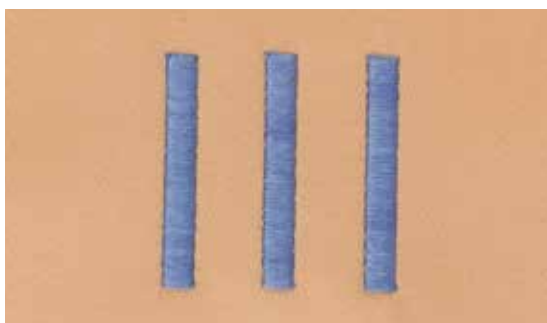

Satinsøm

Nålen flyttes fra venstre til højre osv. Denne søm sys som en tæt zigzag, så tråden dækker motiver. Satinsømme er velegnede til at udfylde små og smalle områder. De er ikke velegnede til at udfylde store områder, da lange sting er for løse og ikke dækker materialet ordentligt. Der ud over er der fare for at trådene i de for lange sting kan hænge fast i noget, hvilket kan ødelægge broderiet.

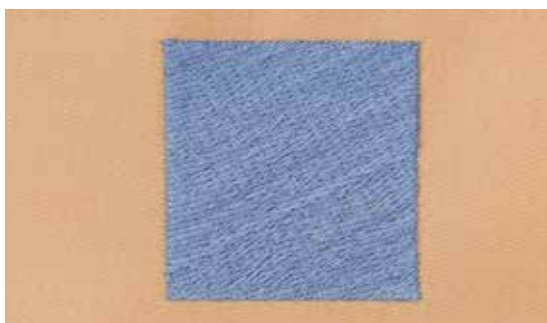

Fyldningssøm (step)

En udfyldningssøm med sting i en bestemt længde syet i rækker. Anvendes primært til at udfylde store områder hurtigt.

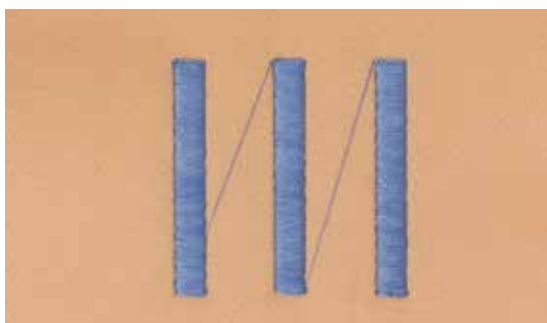

Forbindelsessting

Lange sting, som benyttes til at komme fra en del af motivet til den næste. Før og efter forbindelsesstinget sys hæftesting. Forbindelsessting klippes af inden broderi af næste farve begynder.

Forberedelse broderi

Tilslutning af modulet

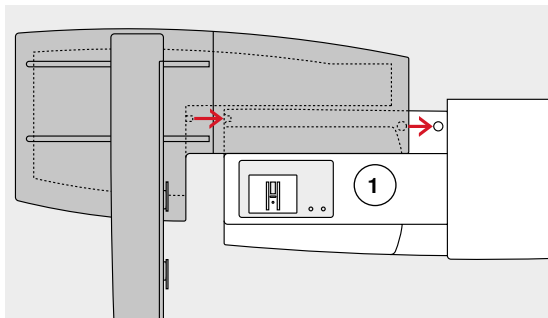

VIGTIGT!

Når broderimodulet monteres, sørg for at alle enheder står på samme jævne overflade!
Skil altid sycomputer og broderimodulet ad før systemet flyttes.
Flyt dem aldrig som en enhed!

Tilslutning af modulet til sycomputeren

- Placér modulet på sycomputeren bagved friarmen 1
- Skub broderimodulet fra venstre ind mod sycomputeren, indtil taperne sidder fast

Broderimodulet skal sidde fast i sycomputerens bundplade.

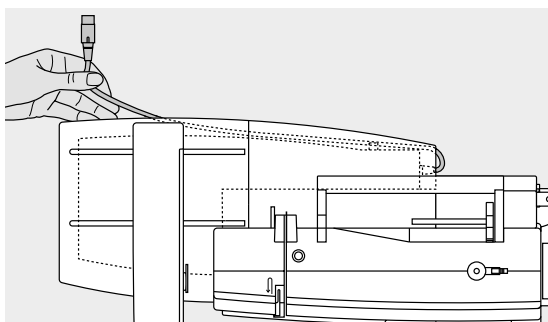

Ledningen

Ledningen forbinder broderimodulet med sycomputeren.

- Træk ledningen ud af kabelholderen på bagsiden af broderimodulet

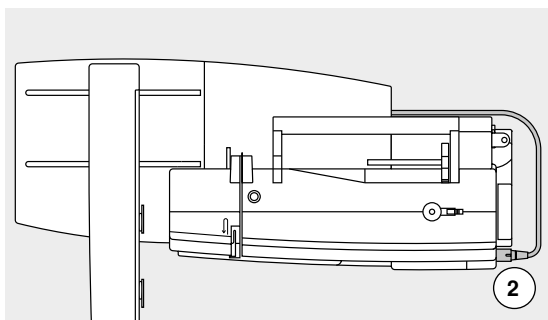

Sæt stikket i sycomputeren

- Med den flade side fremad
- Sæt stikket i kontakten 2 på den højre side af sycomputeren

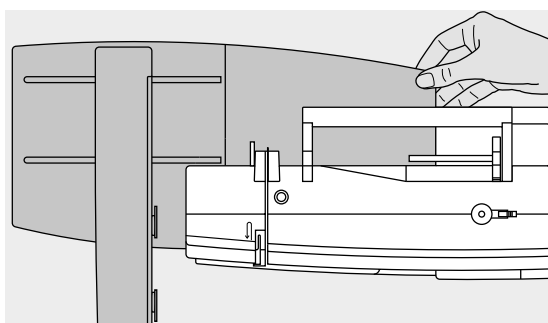

Afmonter modulet

- Træk stikket ud
- Tag fat om det bagerste højre hjørne
- Løft modulet og tag det af mod venstre

Opbevar kablet på modulet

- Sæt kablet fast over de to kabelholdere
- Tryk let på kablet for at fastgøre det



Kalibrering af ramme

Broderirammeens justering er indstillingen af nålen til midten af broderirammen. Justeringen kan kun foretages med tilsluttet broderimodul og med monteret oval ramme, se side 47.

Broderifod/Broderinål

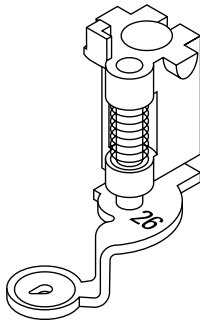

Broderinål

Broderinåle (130/705 H-SUK) har et større øje og er let afrundet. For at tråden ikke flosser når man bruger rayon- el. bomuldsbroderitråd.

- Brug SUK-Nåle
- Afhængig af broderitråden brug nålestørrelse nr. 70-SUK til 90-SUK
- Brug en ny nål

Forberedelse

- Sæt broderifod nr. 26 på
- Hæv trykfoden
- Hæv nålen



Sænk transportøren

- Tryk på «Transportør»-tasten 1
- ▶ Transportøren sænkes

Lige-/CutWorkstingpladen (ekstra tilbehør)

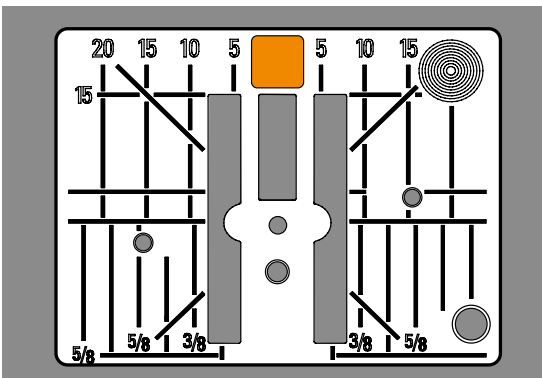

Lige-/CutWorkstingpladen har et lille nålehul. Nåleindstikningspunktet (over- og undertrådknytning) er begrænset, hvilket giver et bedre broderiresultat.

- Fjern standardstingpladen (se side 25)
- Anbring Lige-/CutWorkstingpladen

Trådning af over- og undertråd

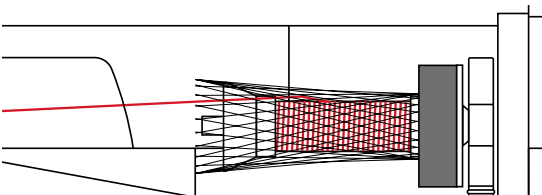

Trådning af overtråd

- Monter skumunderlaget
- Placer trådrullen
- Når der anvendes rayon eller glatte broderitråde, anbringes nettet over trådspolen
- ▶ Det forhindrer overtråden i at glide af og giver en jævn trådstrøm



Spoleholder

Brug den lodrette spoleholder til metal- eller anden specialtråd og en trådfører til metal- og silketråd.



Trådning af undertråden

- Før tråden gennem slidsen og under fjederen



Undertrådsindikatoren virker kun når griberdækslet er lukket og broderispolekapslen sat i. (Sensoren skal aktiveres i Setup-programmet).

Opspænding i ramme

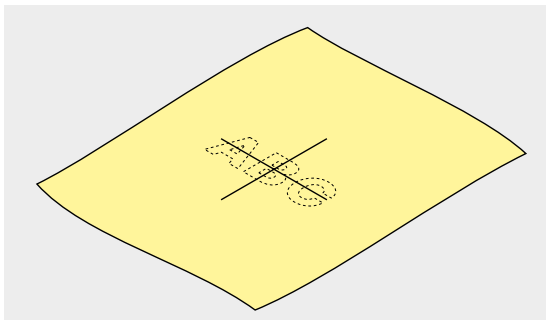

Find midten

- Af det materiale, der skal broderes på
- Markér med en markeringspen eller kridt

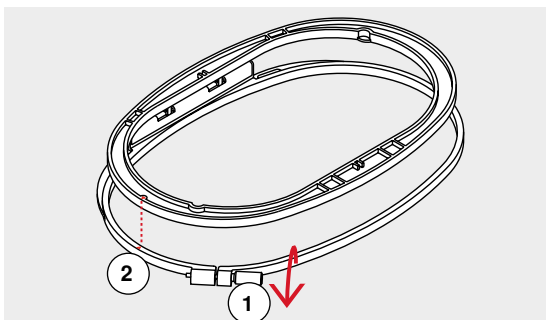

Anvende broderirammen

- Løs evt. skruen **1** på den yderste ramme
 - Den inderste ramme tages ud
- Pilemarkeringerne **2** på begge rammer skal stemme overens.

Pilemarkeringerne

- På medium og ovale ramme ses midtfor
- På Mega-Hoop midtfor (ekstra tilbehør)
- På den lille ramme på højre side (ekstra tilbehør)

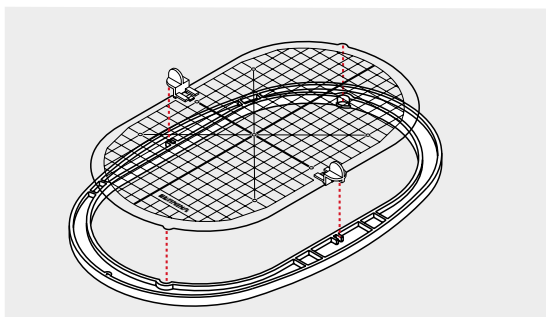

Broderiskabelon

- Der er en skabelon til hver broderiramme
- Brodereområdet er markeret med 1cm store kvadrater
- Midten og hjørnerne er markeret med huller
- Til overførsel af markeringer til materialet
- Monter holderen til broderiskabelonen
- Broderiskabelonen lægges ind i den inderste ramme så ordet BERNINA befinder sig foran (ved pilemarkeringen)
- ▶ Skabelonen vil automatisk finde på plads i inderrammen

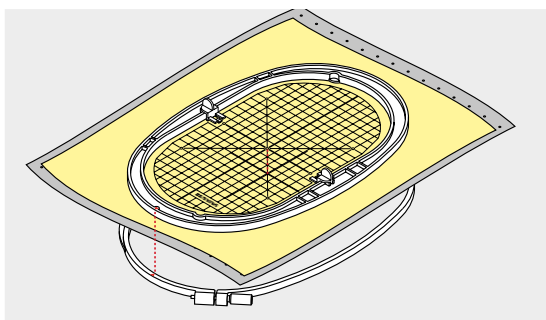

Opspænding i ramme

- Anbring materialet under den inderste ramme
 - Placér det markerede midterpunkt i centrum af skabelonen
 - Anbring materialet og den inderste ramme på den yderste ramme
- Pilemarkeringerne på de to rammedele skal være ud for hinanden.
- Pres rammerne ind i hinanden. Materialet må ikke skubbe sig
 - Træk i stoffet for at det skal ligge glat i rammen
 - Stram skruen
 - Der er fingerhuller, så det er lettere af fjerne skabelonen fra rammen

Broderistabilatorer

Stabilisering

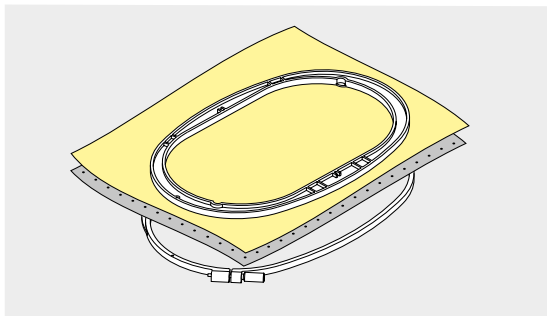

Rivestabilisering

- Kan rives af som papir
- Der kan anvendes et eller flere lag
- Fås i forskellige tykkelser
- For at give mere stabilitet, limes på vrangsiden med en fixeringspray før stoffet sættes i ramme
- Efter broderiet er lavet trækkes overskydende stabilisering forsigtigt af
- Motivet trækkes ikke
- Stabiliseringen vil blive siddende under større broderede flader

Anvendelse:

Til alle fastvævede materialer og materialer uden stræk.

Stabilisering, der klippes af

- Der kan anvendes et eller flere lag
- Fås i forskellige tykkelser
- For at give mere stabilitet, limes på vrangsiden med en fixeringspray før stoffet sættes i ramme
- Efter broderiet er lavet klippes overskydende stabilisering forsigtigt af
- Motivet trækkes ikke
- Stabiliseringen vil blive siddende under større broderede flader

Anvendelse:

Til de fleste elastiske materialer.

Limspray

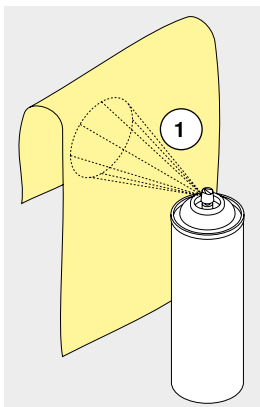

Brug ikke limspray i nærheden af broderisystemet.

- Afstand **A**: 25-30 cm
- Brug limen med omtanke og sprøjt kun på stabiliserings materialet
- Læg materialet og det påsprayede stabiliseringsmateriale glat sammen og tryk det sammen

Anvendelse:

- Stræk og strikkede materialer: Til at holde på formen
- Glatte materialer: Undgå at lagene glider fra hinanden
- Applikation: Bliver præcist placeret og fastholdt
- Mønsterdele: Placere mønsterdele på indlægsmateriale, f.eks. lommeklapper
- For at undgå mærker fra rammen, f.eks. materiale med luv f.eks. fløj, fleece osv. Spænd **ikke** materialet i rammen, men stabiliser først
- Til at fikserer mønsterdele

Spraystivelse til yderligere afstivning

Spraystivelse er ideelt til afstivning af fine, bløde eller løstvævede materialer.

- Spray det område, der skal broderes på
 - Lad det tørre eller pres det forsigtigt med et varmt strygejern
- Anvend altid en ekstra stabilisering, såsom vandopløselig stabilisering, på vrangsiden af materialet.

Anvendelse:

Ideelt til fine, løstvævede materialer, f.eks. batist, fin hør osv.

Strygeindlæg

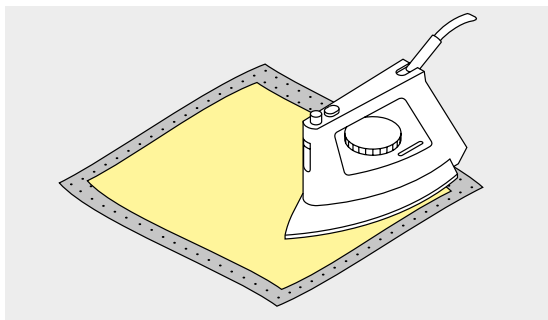

Strygeindlæg findes i en lang række tykkelser og bør vælges så det svarer til det anvendte materiale. Brug strygeindlæg som løser sig let fra udgangsmaterialet.

- Indlægget presses (stryges) på vrangsiden af materialet

Anvendelse:

Til alle materialer, det let trækkes f.eks. stræk materialer såsom tricot, jersey osv.

Selvklæbende indlæg med papirbagside

- Indlægget spændes op i rammen, så papirsiden vender opad
- Rids i papiret med en spids genstand (evt. saks)
- Fjern det
- ▶ Den klæbende side kan ses
- Anbring materialet, der skal broderes, på stabiliseringsmaterialet og tryk det sammen

Anvendelse:

- Skabt til sarte materialer som jersey eller silke
- Eller materialer, der er svære at spænde at ramme f.eks. fløj



Ved brug af selvklæbende underlag skal det sikres, at resterende lim på nåle, syplade og griberområde kan fjernes.

Vandopløseligt stabiliseringsmateriale

Vandopløselige stabilisatorer ligner plastik/husholdningsfilm. Opløs stabiliseringen i varmt vand efter broderiet er lavet. Vandopløselig stabilisering giver en ideel beskyttelse af materialer med en tyk eller løkket luv som frotté. Placer det på retsiden af frotté og andre materialer med høj luv, hvor en passende stabilisering er lagt på vrangsiden. Dette forhindrer tillige at stingene synker ned i materialet og at materialet ikke ses imellem stingene.

- Placer stabiliseringsmaterialet på retsiden
- Spænd alle lagene op i rammen
- Brug om nødvendigt en fixeringsspray til at holde stabiliseringen på plads
- Materialer med luv forstærkes om nødvendigt
- Når stabiliseringen er opløst, lægges blonden fladt til tørre

Anvendelse:

- Ideelt til frotté, fløj, bouclestrik osv.
- Ideelt til fine gennemsigtige materialer som organca, batist osv.
- Til blonder



Til blondebroderier spændes et til tre lag vandopløselig stabilisering i ramme (da motivet ikke er broderet på noget materiale, er det kun tråden, der bliver liggende). Forbind først blondemotiver med få sting, ellers falder de fra hinanden.

Funktioner

Oversigt «Funktions»-taster Broderi



«Start/Stop»-tast

Tryk på «Start/Stop»-tasten for at starte eller stoppe brodericomputeren.



«Automatisk trådclip»-tast

Når en farve er broderet færdig, klippes over- og undertråd automatisk.



Stingbredde- og stinglængdeknop

Ved forskellige funktioner som f.eks. størrelsesændring, rotation, osv. anvendes drejeknapperne til bearbejdning af motiverne. Et informationsområde kommer frem hver gang knapperne skal anvendes.

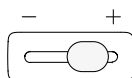

Syhastighed

Med skyderen kan hastigheden reguleres trinløst.

Oversigt skærm

Adgang til broderiskærmen



- Tryk på «Home»-tasten



Broderiskærmen

- Tryk på «Broderiskærms»-ikonet 2
- ▶ «Broderi»-skærmen åbnes

Syskærm

- Tryk på «Syskærms»-ikonet 1
- ▶ «Sy»-skærmen åbnes

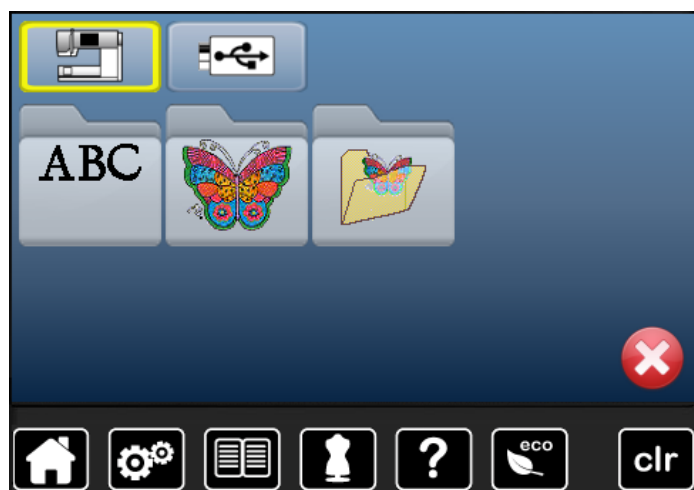

Brodericomputer

Vælg et broderimotiv fra en af mapperne «Skrifttyper», «Motiver» eller «Mine Designs».



USB stick (ekstra tilbehør)

Giver adgang til broderimotiver, der er gemt på USB stick.



Skrifttyper

Adgang til indbyggede skrifttyper.



Broderimotiv

Adgang til indbyggde broderimotiver.



Mine Designs

Adgang til personlige gemte broderimotiver eller syede sømme.

Broderi skrifttyper

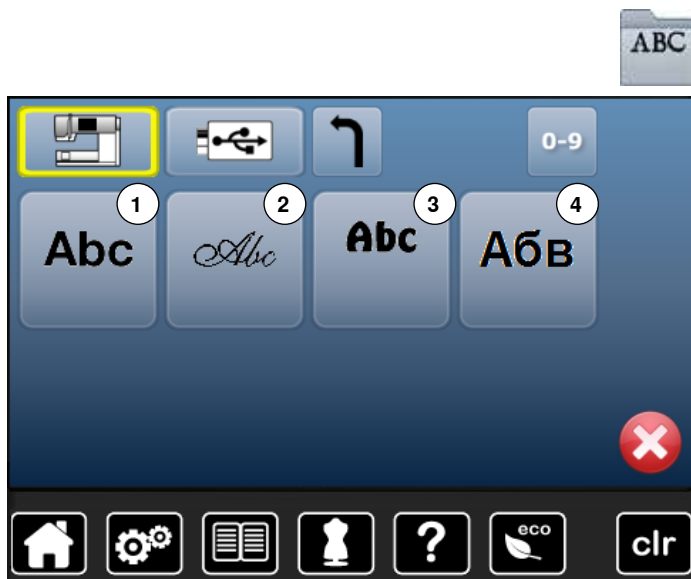

- Tryk på «Skrifttype»-ikonet

- Vælg den ønskede skrifttype

- 1 Swiss Block
- 2 Anniversary
- 3 Drifter
- 4 Russian Textbook



- Tilbage til valgmenuen**
Tilbage til «Valg»-skærmen.

BERNINA motiver



- Tryk på «Broderimotiv»-ikonet
 - Vælg det ønskede broderimotiv
- 1 Dyr
 - 2 Udsmykning
 - 3 Natur
 - 4 Lace (Blonder)
 - 5 Børn
 - 6 Quiltning
 - 7 Border
 - 8 Årstider

Mine Designs

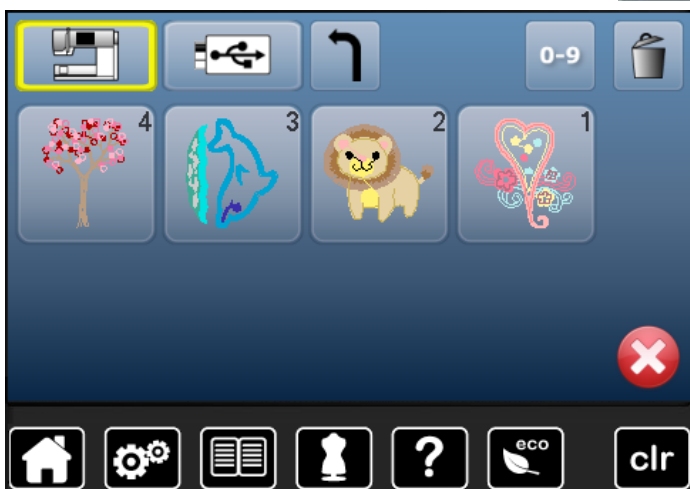

- Tryk på «Mine Designs»-ikonet
- Tryk på det ønskede motiv

Motiv fra USB stick (ekstra tilbehør)

- Sæt USB stick i
- Tryk på «USB stick»-ikonet
- Tryk på det ønskede motiv



«Redigerings»-skærm



- 1 Valg
- 2 Redigering
- 3 Farveantal
- 4 Broderimenu

Oversigt «Redigerings»-skærm

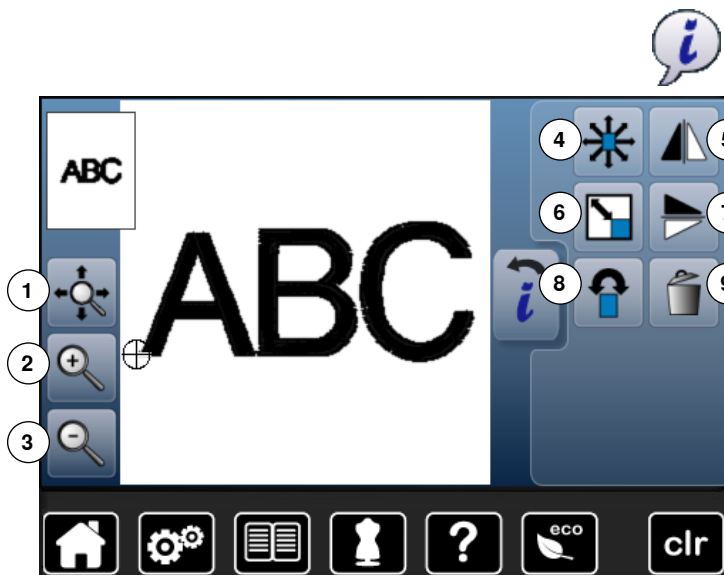

- Vælg skrifttype eller motiv
- Tryk på «i»-ikonet

Stingbredde og stinglængde knapperne bruges til nogle af funktionerne.

Funktioner

- 1 Flytte forstørret motiv inden for rammen
- 2 Zoom plus
- 3 Zoom minus
- 4 Flytte Motiv
- 5 Spejlvending (venstre/højre)
- 6 Ændring af motivets højde og bredde
- 7 Spejlvending op/ned
- 8 Rotere Motiv
- 9 Slet motiv

Generelle funktioner



Information

- Tryk på ikonet
- ▶ Endnu en skærm åbens



Tilbage

- Tryk på ikonet
- ▶ Tilbage til foregående aktive skærm
- ▶ Alle ændringer bibeholdes



Bekræft valg

- Tryk på ikonet
- Ændringer og valg bliver aktiveret eller bekræftet.



Forlad aktiv skærm

- Tryk på ikonet
- ▶ Skærmen lukkes
- ▶ Den sidst aktive skærm vises



Flytte forstørret motiv inden for rammen

Med fingeren kan du direkte på skærmen flytte motivet i alle retninger indenfor rammen.



Zoom plus

- Tryk 1-5x på ikonet
- ▶ Motivet forstørres trin for trin



Zoom minus

- Tryk 1-5x på ikonet
- ▶ Det forstørrede motiv reduceres trin for trin



Flytte Motiv

Ændringen vises i 1/10 mm.

- Drej på stingbredde knappen
- ▶ For at flytte broderimotivet til siden (vandret)
- Drej på stinglængde knappen
- ▶ For at flytte broderimotivet op/ned (lodret)
- Drej på stingbredde og stinglængde knapperne
- ▶ For at flytte motivet diagonalt, (tal vil være det samme i begge informationsikoner)

Man kan også flytte motivet med fingeren i alle retninger direkte på skærmen.



Slet motiv

Det aktive motiv bliver slettet.



Spejlvending (venstre/højre)

Motivet spejles vandret.



Ændring af motivets højde og bredde

Viser ændringen i procent (%).

- Drejes stingbreddeknappen mod højre
- ▶ Forstørres motivet
- Drejes stingbreddeknappen mod venstre
- ▶ Reduceres motivet



Spejlvending op/ned

Motivet spejlvendes lodret.



Rotere Motiv

Viser ændringen i grader (°).

- Drej stingbreddeknappen mod højre
- ▶ For at rotere motivet til højre
- Drej stingbreddeknappen mod venstre
- ▶ For at rotere motivet mod venstre
- Tryk på ikonet «+90» 1-4x
- ▶ For at dreje motivet til højre i 90°s trin (0°, 90°, 180°, 270°, 360°)

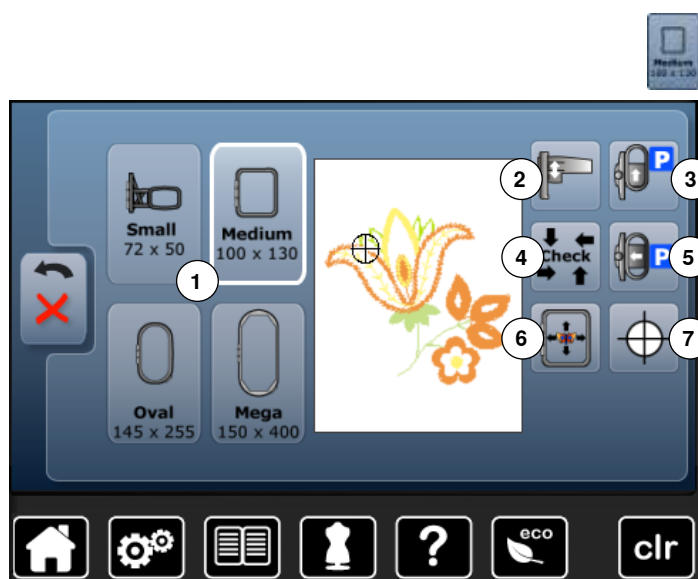

- Tryk på «Vælg ramme»-ikonet

Funktioner

- 1 Vælg ramme
- 2 Kalibrer broderimodul
- 3 Flytte ramme bagud
- 4 Check broderiramme og broderimotiv
- 5 Parkering af modul
- 6 Flytning af motiv på skærmen
- 7 Motivmidte



Vælg ramme

- ▶ Viser den optimale ramme til det valgte motiv
- Tryk på ikonet
- ▶ Skærm til valg af mulige broderirammer og yderlige funktioner åbnes



Kalibrer broderimodul

- Tryk på ikonet
- ▶ Broderimodulet bliver kalibreret (Referencepunkterne kontrolleres)

Der må ikke være monteret nogen broderiramme!



Flytte ramme bagud

- ▶ Rammen flyttes lodret bagud
- Lettere at skifte undertråd.



Check broderiramme og broderimotiv

- ▶ Rammen bevæges lodret for at rammestørrelsen kan læses af brodericomputeren
- ▶ Motivets areal læses med 4 stop
- Tryk 2x på «Tilbage»-ikonet
- ▶ «Redigerings»-skærmen åbnes
- ▶ Den monterede ramme vises på skærmen og i «Vælg ramme» ikonet
- ▶ Hvis der ikke er monteret en ramme eller rammen er for lille, vil en fejlmeddelelse komme frem



Parkering af modul

- Fjern broderirammen
 - ▶ Broderiarmlen flytter sig vandret til parkeringspositionen
 - Skift til syning
- Broderimodulet behøver ikke at tages af, når der skal sys.

**Flytning af motiv på skærmen**

Ikonet er inaktivt = når motivet flyttes. Rammen bevæger sig ikke



- Tryk på ikonet

Bliver motivet igen flyttet, flyttes rammen med til den nye placering.

Denne funktion er kun synlig, hvis der er monteret en broderiramme.

**Motivmidte**

Motivets nøjagtige midte vises med cursoren på skærmen.

Hvis funktionen «Virtuelle Positionering» er aktiveret flyttes broderirammen til nålen står nøjagtig i midten af broderimotivet.

Oversigt broderimenu



- Tryk på «Broderimenu»-ikonet

Stingbredde og stinglængde knapperne bruges til nogle af funktionerne.

Funktioner

- 1 Trykfodsindikator
- 2 Sikkerhedsprogram
- 3 Farveinformationslinie
- 4 Overtrådsspænding
- 5 Valg
- 6 Trådbrud
- 7 Redigering
- 8 Klip forbindelsessting
- 9 Farveantal
- 10 Enkelt/Flerfarvet motiv
- 11 «Broderimenu»/«Start/Stop»-ikon



Trykfodsindikator

Broderfod nr. 26 vises som standard.

- Tryk på ikonet
- Flere trykfødder, som f.eks. frihåndssnorpåsyningsfod nr. 43 vises og kan vælges
- Vælg og monter den passende trykfod til projektet



Sikkerhedsprogram

- Tryk på ikonet
- Tryk på det ønskede «Nål»- og/eller det ønskede «Stingplade»-ikon
- Hvis der er en gul ramme om «Sikkerheds»-feltet, er den forkerte nål/stingplade valgt/monteret

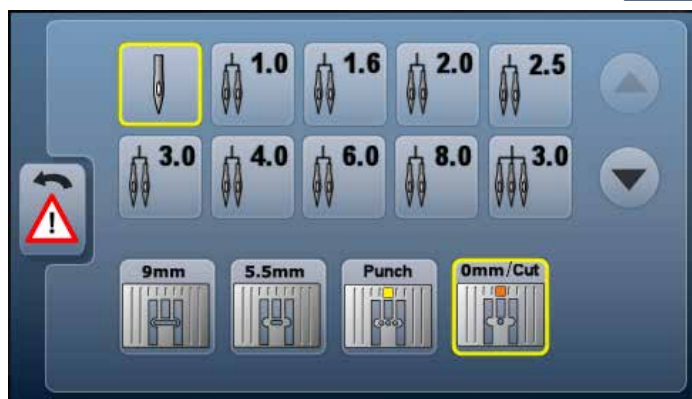

Farveinformationslinie

Giver information om de aktuelle trådfarver.

- Tryk på højre eller venstre pil
- For at skifte mellem trådfarverne
- Broderirammen flytter sig hen til det første sting i den aktive farve

Den aktive farve kan også sys enkelt eller i en anden rækkefølge.

**Overtrådsspænding**

Ændre overtrådsspænding.

- ▶ Den valgte værdi vises i ikonet

**Valg**

- Vælg nyt motiv
- Gem motiv
- Slet motiv

**Trådbrud**

På venstre skærm vises motivet i normal størrelse. På højre skærm vises motivet forstørret.

**Redigering**

Skærmen hvor motiver kan redigeres.

**Klip forbindelsessting**

Som standard er ikonet aktivt (har en gul ramme). Forbindelsessting klippes automatisk.

- Tryk på ikonet
- Forbindelsessting skal klippes med hånden

**Farveantal**

Viser motivets farveantal.

- Tryk på ikonet
- ▶ Skærmen med farveinformationslinien til det valgte motiv åbnes

**Enkelt/Flerfarvet motiv**

Når ikonet er aktivt (har en gul ramme), sys hele motivet i en farve uden at stoppe.

Når ikonet er inaktivt, broderes farverne hver for sig.

**Broderimenu/Start/Stop**

De skiftende blinkende symboler viser at:

- ▶ «Broderi»skærmen er åben
 - ▶ Broderimotivet er klar til at blive broderet
- Start broderi med «Start/Stop»-tasten på lampehuset.



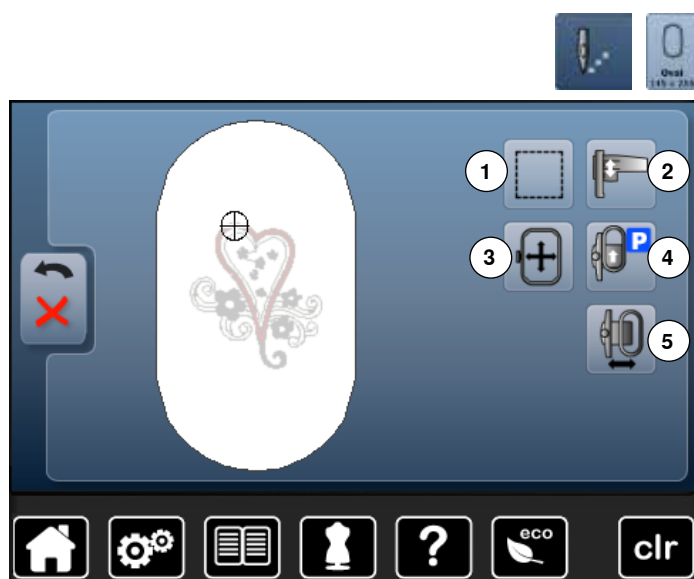

- Tryk på «Broderimenu»-ikonet
- Tryk på «Vælg ramme»-ikonet

Stingbredde og stinglængde knapperne bruges til nogle af funktionerne.

Funktioner

- 1 Rining
- 2 Kalibrer broderimodul
- 3 Flytte ramme
- 4 Flytte ramme bagud
- 5 Broderirammen flyttes mod venstre



Rining

- Tryk på ikonet
 - ▶ Broderimotivets område ries med en ligesøm
 - Tryk igen på ikonet - ikonet skifter
 - ▶ Der sys risting rundt i rammens kant
 - Tryk igen på ikonet
 - ▶ Ristingsfunktionen slukkes
- Ellers forbliver den aktiv, når der vælges nye motiver.



Kalibrer broderimodul

- Tryk på ikonet
- ▶ Broderimodulet bliver kalibreret (Referencepunkterne kontrolleres)

Der må ikke være monteret nogen broderiramme!



Flytte ramme

Ved store broderimotiver, hvor materialet skal genopspændes (f.eks. tekst, borter osv), skal rammen flyttes med stingbredde og stinglængde knapperne til det sidste broderede sting i det allerede broderede motiv.

- ▶ Vises i på skærmen



Flytte ramme bagud

- ▶ Rammen flyttes lodret bagud
- Lettere at skifte undertråd.



Broderirammen flyttes mod venstre

- ▶ Rammen flytter sig vandret ind mod midten
- Tryk på **X**
- Tryk på «Start/Stop»-tasten
- ▶ Rammen bevæger sig tilbage til den tidligere placering

Oversigt Valgmenu

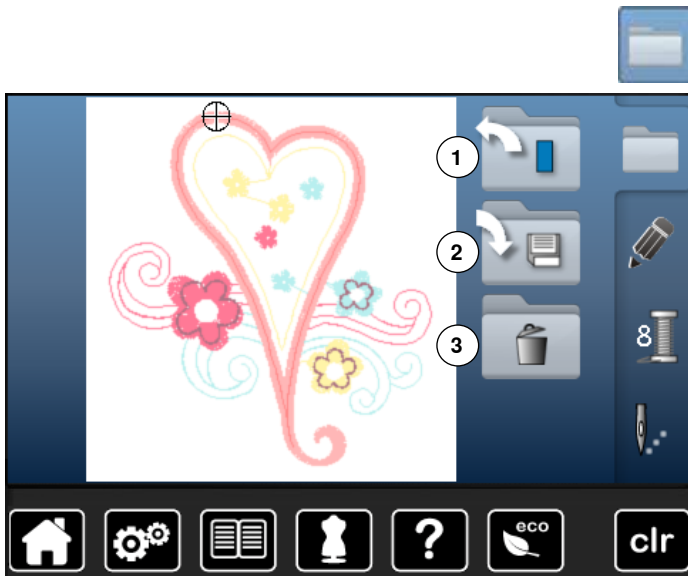

- Tryk på «Valg»-ikonet

Funktioner

- 1 Nyt motiv
- 2 Gem motiv
- 3 Slet motiv

**Nyt motiv**

- ▶ Oversigten over de sidst åbne funktioner (Skrifttyper, Motiver, Mine Designs) vises
- Vælg det ønskede motiv

**Gem motiv**

- ▶ «Hukommelses»-skærmen åbnes

**Slet motiv**

- ▶ Slette skærmen åbnes

Oversigt Farveskærm



- Tryk på «Farveantal»-ikonet



Ændre trådmærke

- ▶ Skærm med diverse trådfabrikanter åbnes

Brodermotiv

Vælg brodermotiv



Vælg brodermotiv fra «Skrifttyper», «Motiver» og «Mine Designs».

Skrifttyper



Vælg skrifttype

- Tryk på «Skrifttype»-ikonet
- ▶ De forskellige skrifttyper vises på skærmen
- Vælg med «Skrifttype»-ikonet den ønskede skrifttype



Indtast tekst

- ▶ En skærm med et tastatur åbnes
 - Ikonet «ABC» (store bogstaver) er automatisk valgt
 - Vælg en skrifttype
- Mellemrumstasten er den store tast under tastaturet.
- ▶ Teksten vises i tekstlinien 1
 - Bekræft med ✓

Slet tekst

- Tryk på tekstlinien 1
- ▶ Alle bogstaver bliver slettet

Korrektur

- Tryk på ikonet 2
- ▶ Teksten slettes fra højre mod venstre



3 «ABC» store bogstaver (standard)

4 «abc» små bogstaver

5 «1,2,3» tal og matematiske tegn

6 «Ä Å Á», «ä å á» og «@ #» store og små specialtegn



Hvis den redigerede tekst ikke passer i rammen, roteres den 90°. Et stort antal bogstaver kan være i rammens længderetning. Hjælper det ikke, ændres skriftstørrelse eller antallet af bogstaver reduceres.

BERNINA motiver

Alle BERNINA broderimotiver kan enten broderes direkte eller kombineres med de funktioner, brodermaskinen tilbyder.



- Tryk på «Motiv»-ikonet



Oversigt broderimotiver

Motiverne er gemt efter emner i mapperne.

- Vælg mappe
- Vælg det ønskede motiv

Mine Designs

Alle BERNINA broderimotiver kan enten broderes direkte eller kombineres med de funktioner, brodermaskinen tilbyder.



- Tryk på «Mine Designs»



Oversigt broderimotiver

- Vælg det ønskede motiv med sømvalgstasterne eller med «0-9»-ikonerne

Broderimotiver med funktioner

For at aktivere funktionen tryk på det tilhørende ikon og lav ændringer med stingbredde og stinglængde knapperne.

Flytte Motiv



- Tryk på «i»-ikonet
- Tryk på «Flytte Motiv»-ikonet
- Drej på stingbredde knappen
 - ▶ For at flytte broderimotivet til siden (vandret)
- Drej på stinglængdeknappen
 - ▶ For at flytte broderimotivet op/ned (lodret)
- Ændringerne vises i 1/10 mm i informationsområdet
- Drej på stingbredde- og stinglængdeknapperen
 - ▶ Motivet flyttes diagonalt når tallet i begge ikoner er det samme
- Tryk på informationsområderne med de gule rammer eller tryk «Center»-ikonet
 - ▶ For at flytte motivet tilbage til midten af broderirammen

Ændring af motivets højde og bredde



- Tryk på «i»-ikonet
- Tryk på «Ændring af motivets højde og bredde»-ikonet
- Drej stingbreddeknappen mod højre
 - ▶ For at forstørre motivet
- Drej stingbreddeknappen mod venstre
 - ▶ For at formindske motivet
- I informationsområdet vises ændringen i procent (%)
- Tryk på informationsområdet med den gule ramme
 - ▶ Gendan broderimotivet til standardstørrelse (100%) ved at klikke på informationsområdet

Rotere Motiv



- Tryk på «i»-ikonet
- Tryk på «Rotere Motiv»-ikonet
- Drej stingbreddeknappen mod højre
 - ▶ For at rotere motivet mod højre
- Drej stingbreddeknappen mod venstre
 - ▶ For at rotere motivet mod venstre
- Ændringen vises i grader (°) i informationsområdet
- Tryk på informationsområdet med den gule ramme
 - ▶ For at gendanne til grundindstilling (0°/360°)
- «+90»-Feld 1-4x drücken
 - ▶ For at dreje motivet i 90°s trin (0°, 90°, 180°, 270°, 360°)

Spejlvending



- Tryk på «i»-ikonet
- Tryk på «spejlvending (venstre/højre)»-ikonet
 - ▶ For at spejlvende motivet vandret
- Tryk på «spejlvending (op/ned)»-ikonet
 - ▶ For at spejlvende motivet lodret

Motivmidte



- Tryk på «Vælg ramme»-ikonet
- Tryk på «Motivmidte»-ikonet
 - ▶ Motivets nøjagtige midte **1** vises på skærmen
 - ▶ Hvis funktionen «Virtuelle Positionering» **2** er aktiveret flyttes broderrammen til nålen står nøjagtig i midten af brodermotiv
- Tryk igen på «Motivmidte»-ikonet
 - ▶ Motivets første sting vil igen blive vist på skærmen

Flytte nåleplacering i motiv



Med en pen uden spids kan hver enkel nåleplacering i motivet vælges direkte på redigeringskærmen.

- Vælg og rediger motivet
- Sæt den passende ramme på modulet
- «Motivmidte»-ikonet skal fravælges for at kunne teste motivet.
- Brug en pen der ikke er spids, til at teste placeringen af motivet inde i broderirammen
- Vælg med en pen der ikke er spids, et hvilket som helst sted på motivet
- ▶ Cursoren (viser nålens placering) og vil nu flytte til den valgte placering
- ▶ Er ikonet «Flytning af motiv på skærmen» **1** aktiveret (har det en gul ramme), flytter broderirammen sig så nålen står over det valgte sted



Hvis tråden knækker, kan du også placere en pen der ikke er spids, i det område på skærmen, hvor trådbrudet er sket. Rammen flytter sig til det område.

Check motivstørrelse



- Tryk på «Vælg ramme»-ikonet
- Tryk på «Check»-ikonet
- ▶ Størrelsen på broderirammen læses = rammen bevæger sig



Check motivstørrelse

Med funktionen «Check motivstørrelse» læses og checkes motivet med fire stop:

- Vælg de fire hjørner med pileikonerne
- Tryk på «Motivmidte»-ikonet
- ▶ Motivmidten bliver valgt
- Tryk på «Tilbage»-ikonet
- ▶ Skærmen lukkes
- ▶ Hvis der ikke er monteret en ramme eller rammen er for lille, vil en fejlmeddelelse komme frem

Vælg ramme



- Tryk på «Vælg ramme»-ikonet



For at opnå det bedste broderiresultat, vælges den mindst mulige ramme til det valgte broderimotiv.

- Vælg den ønskede broderiramme
- ▶ Den valgte ramme markeres med hvidt
- Tryk på «Tilbage»-ikonet
- ▶ Skærmen lukkes
- ▶ Motivet vises i den valgte ramme

Zoom



- Tryk på «i»-ikonet
- Tryk 1-5x på «Zoom+»-ikonet

► Motivet forstørres trin for trin



- Tryk 1-5x på «Zoom-»-ikonet
- Motivet reduceres trin for trin

Flytte Motiv



- Tryk på «Flytte»-ikonet

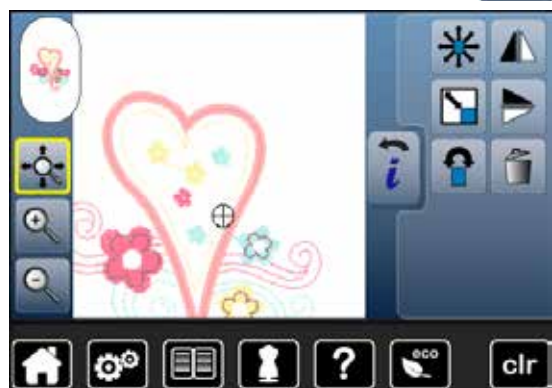

Ikon inaktiv:

- Med fingern kan du flytte placeringen af motivet direkte på skærmen i alle retninger **indenfor** broderirammen

Ikonet er aktivt (gul ramme):

- Med fingern kan du flytte motivet direkte på skærmen i alle retninger sammen med broderirammen
- Stingplaceringen ændres ikke

Motivstørrelse og Broderitid



- Tryk på «i»-ikonet

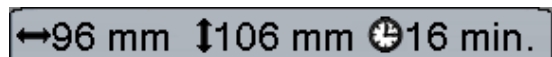

Motivets bredde og højde vises i millimeter. Broderitiden vises i minutter.

Motivfarver



Ændre motivfarver

- Tryk på «Farvenummer»-ikonet på skærmen
- Rul evt. frem med piletasterne, indtil den farve, der skal ændres, kommer frem
- Vælg den farve der skal ændres (f.eks. 1)



- Tryk på «Trådfarve»-ikonet
- Rul frem med piletasterne, indtil den farve, der skal ændres, kommer frem
- Vælg den farve der skal ændres eller
- Tryk på «0-9»-ikonet
- Indtast farvenummer direkte på tastaturet
- Tryk på det hvide X
- ▶ Skærmen skifter og den valgte trådfarve vises i farveinformationslinien
- Vælg farveikonet
- ▶ Den nye farve er genkendt
- ▶ Den ændrede trådfarve vises

Ændre trådmærke



- Tryk på «Trådfarve»-ikonet
- Rul frem med piletasterne til højre eller venstre for trådmærket, indtil det trådmærke, der skal ændres kommer frem
- Tryk på «Trådmærke»-ikonet
- ▶ Skærmen skifter trådmærke og de tilsvarende farveinformationer vises
- Tryk på «Tilbage»-ikonet
- ▶ De ændrede farveinformationer vises



Motivet kan også tilordnes forskellige trådmærker

- Rul frem til det ønskede trådmærke
- Tryk **ikke** på ikonet
- Rul frem til den ønskede farve
- Tryk på ikonet

Broderimotiv

Bordere motiv i én farve



- Tryk på «Broderimenu»-ikonet
- Tryk på «Enkelt/Flerfarvet motiv»-ikonet
- ▶ Funktionen er aktiveret
- ▶ Brodericomputeren syr hele motivet og stopper når motivet er færdigt

Rining



- Tryk på «Broderimenu»-ikonet
- Tryk på «Vælg ramme»-ikonet
- Tryk på «Rining»-ikonet

Der sys risting rundt om motivet.

Rining er en ekstra fiksering for at holde materiale og stabilisering bedre på plads.



- Tryk igen på «Rining»-ikonet
- ▶ Ikonet skifter



Der sys risting rundt om broderirammen.

Luk rining

- Tryk igen på ikonet
- ▶ Rining lukkes

Ellers forbliver denne funktion aktiv, når der vælges nye motiver.

Gem motiv

Motiver fra broderimaskinen, USB stick, og motiver udført i BERNINA broderisoftware, kan kombineres og ændres på forskellig vis og derefter gemmes.

Motiver kan enten gemmes i hukommelsen på broderimaskinen eller på USB stick.



Et motiv, hvis størrelse er blevet ændret og gemt, betragtes som et nyt motiv, når det efterfølgende vælges igen. Derfor angives samtlige procentsatser som 100%, og de oprindelige ændringer kan ikke længere ses.

Broderimaskinens hukommelse

- Vælg det ønskede motiv
- Lav evt. ønskede ændringer
- Tryk på «Valg»-ikonet
- Tryk på «Gem»-ikonet 1



Motivet, der skal gemmes vises med en gul ramme.

- ▶ «Broderimaskine»-ikonet er aktiveret
- ▶ «Mine Designs» mappen åbner automatisk
- ▶ Den ledige hukommelse vises i procenter (%) på den grønne linie
- Vælg motivet der skal gemmes
- ▶ Motivet gemmes i numerisk rækkefølge i «Mine Designs» mappen
- ▶ «Redigerings»-skærmen vises igen

USB stick



Motivet, der skal gemmes vises med en gul ramme.

- Sæt USB stick i
- Tryk på «USB stick»-ikonet
- ▶ Den ledige hukommelse vises i procenter (%) på den grønne linie
- Vælg motivet der skal gemmes
- ▶ Motivet er nu gemt på USB stick



Tomme USB stick fås som ekstra tilbehør hos din BERNINA-forhandler.

USB stick fra andre fabrikater virker evt. ikke, især USB sticks med større hukommelsekapacitet.

Overskrive motiver

Motiver der er gemt i «Mine Designs» eller på et USB stick kan direkte overskrives med et nyt motiv.

- Vælg det ønskede motiv



- Sæt USB stick i
- Tryk på «Valg»-ikonet
- Tryk på «Gem»-ikonet



Motivet, der skal gemmes vises med en gul ramme.

- Tryk på «Brodericomputer»-ikonet eller «USB stick»-ikonet
- Tryk på det motiv, der skal overskrives

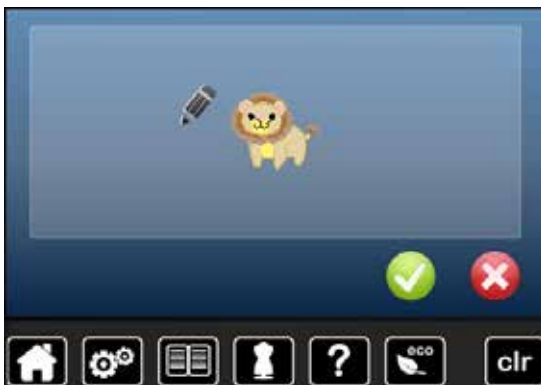

- Bekræft med ✓
- ▶ Motivet er nu gemt på den valgte plads

Slet et gemt motiv

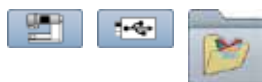

- Sæt USB stick i
- Tryk på «USB stick»-ikonet eller
- «Brodericomputer»-ikonet eller
- Tryk på «Mine Designs»-ikonet



- Tryk på «Slet»-ikonet 1



- Vælg motivet, der skal slettes

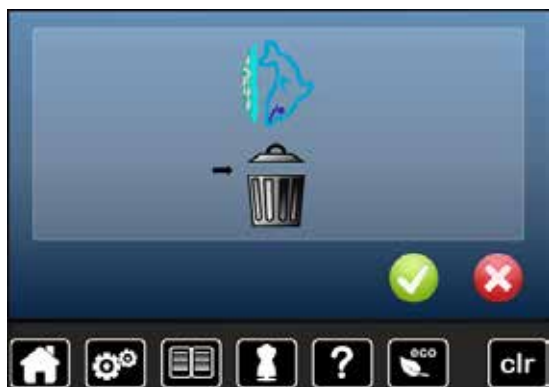

- Bekræft med ✓
- ▶ Motivet er slettet

Stop sletning

- Tryk på ✗
- ▶ Sletning afbrydes og den foregående skærm kommer frem

Slet alle gemte motiver

Det er muligt at slette hele indholdet af USB stick eller mappen «Mine Designs» på en gang.



- Tryk på «Setup»-ikonet
- Tryk på «Grundindstillings»-feltet
- Tryk på «Slet brugerdata»



Ved broderi er der to muligheder:

- 1 Mine Designs
 - 2 «USB stick» (USB stick skal være sat i)
- Tryk på den tast hvor indhold skal slettes



- Bekræft med ✓
- ▶ Indholdet er slettet

Stop sletning

- Tryk på ✗
- ▶ Sletning afbrydes og den foregående skærm kommer frem

Broderi start

Vælg ramme



- Vælg broderimotiv
 - ▶ Den optimale (mindst mulige) ramme til det valgte broderimotiv vises
 - ▶ Skærmens «Ramme»-ikon viser hvilken ramme der skal sættes på
- Sæt den anbefalede ramme på

Montering af broderiramme

- Hæve nål og broderifod
- Hold rammen med materialets retside op og monteringsgrebet til venstre

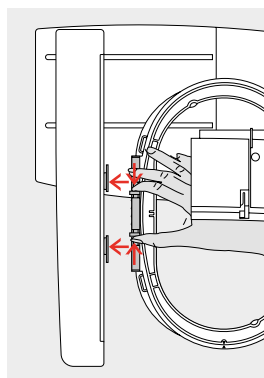

Indsæt monteringsgrebet i broderiarmen

- Før rammen under broderitrykfoden
- Pres de to klemmer på rammens monteringsgreb mod hinanden
- Placer rammens midterpunkter (små klemmer) over broderiramme's greb
- Tryk rammen ned til den sidder fast
- Slip rammens monteringsgreb

Fjern broderiramme

- Pres de to klemmer på rammens monteringsgreb mod hinanden
- Løft op for at fjerne rammen



- Tryk på «Broderimenu»-ikonet eller «Start-stop»-tasten på lampehuset
 - ▶ Broderirammen bevæger sig
 - ▶ Broderirammen læses



Justering af broderirammen se side 47.



Når «Broderimenu»-ikonet bliver trykket, er ændringerne ikke mere synlige, når der skiftes tilbage til «Redigerings»-skærmen. «Informations»-ikonet er igen blå og funktions ikonerne er ikke mere gule og værdierne er på 100%.

Broderimenu



- ▶ Broderimenuen åbnes
- ▶ Broderimotivet er klar til at blive broderet

Start broderi med «Start/Stop»-tasten på lampehuset



- Tryk på «Start/Stop»-tasten på lampehuset til brodericomputeren starter
- ▶ Broderimaskinen broderer ca. 7 sting og stopper automatisk
- ▶ På skærmen vises at tråddenden skal klippes ved starten af motivet
- Hæv trykfoden
- Klip tråddenden af ved starten af motivet
- Sænk trykfoden
- Tryk på «Start/Stop»-tasten på lampehuset for at fortsætte broderiet

Afbryde med fodpedalen

- Tryk på «Start/Stop»-tasten på lampehuset
- ▶ Brodericomputeren stopper

Brodere farven færdig

- Tryk på «Start/Stop»-tasten på lampehuset
- ▶ Broderimaskinen broderer alle delene i den aktive farve
- ▶ Broderimaskinen stopper automatisk, når den er færdig
- ▶ Begge tråde klippes automatisk

Farveskift

- ▶ Brodericomputeren er automatisk klar til næste broderifarve
- Skift overtrådsfarve svarende hertil
- Brodér med den nye farve



«Broderi»-skærm

- ▶ «Broderi»-skærmen åbnes så snart man begynder at brodere

Start broderi med fodpedal

Bruges fodpedalen skal den holdes nede hele tiden.

- Tryk på fodpedalen
- ▶ Broderimaskinen broderer ca. 7 sting og stopper automatisk
- ▶ På skærmen vises at trådenden skal klippes ved starten af motivet
- Slip fodpedalen
- Hæv trykfoden
- Klip trådenden af ved starten af motivet
- Sænk trykfoden
- Tryk på fodpedalen og forsæt med at brodere

Afbryde med fodpedalen

- Slip fodpedalen
- ▶ Brodericomputeren stopper

Brodere farven færdig

- Tryk på fodpedalen
- ▶ Broderimaskinen broderer alle delene i den aktive farve
- ▶ Broderimaskinen stopper automatisk, når den er færdig
- ▶ Begge tråde klippes automatisk

Farveskift

- ▶ Brodericomputeren er automatisk klar til næste broderifarve
- Skift overtrådsfarve svarende hertil
- Brodér med den nye farve



«Broderi»-skærm

- ▶ «Broderi»-skærmen åbnes så snart man begynder at brodere



Broderi med fodpedalen, anbefales kun når der broderes en lille sekvens.

Trådbrud under broderi

Det er muligt at over – eller undertråden slipper op eller knækker under broderiet. Hvis det sker, stopper brodericomputeren automatisk, hvis over- og undertrådsensorerne er aktiveret i Setup-Programmet.

Over- eller undertråden knækker



- ▶ Broderimaskinen stopper automatisk
- ▶ En animation vises
- Kontroller overtråden
- Tråd nålen igen
- Kontroller undertråd
- Spol undertråd op eller tråd undertråden igen

Broderiforløb ved trådbrud

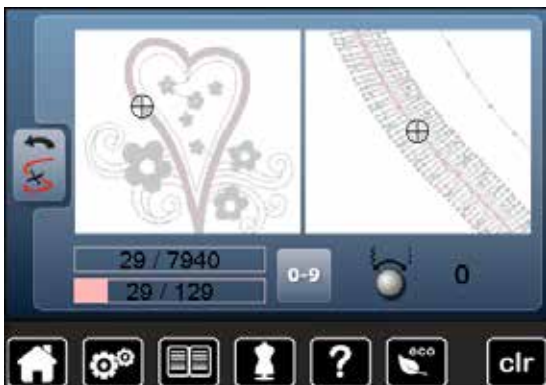

- Tryk på «Trådbrud»-ikonet

I venstre side af skærmen vises motivet i den aktuelle farve og original størrelse. I højre side af skærmen vises motivet i forstørret størrelse. Dette gør det lettere at kontrollere broderiforløbet.

- ▶ Et informationsområde viser hvordan stingbredde og stinglængdeknappen skal bruges
- Drej knapperne mod venstre eller højre
- ▶ For at flytte broderrammen tilbage eller fremad i broderiforløbet
- Drej stingbredddeknappen langsomt
- ▶ For at flytte rammen sting for sting
- Drej på stinglængdeknappen
- ▶ For at flytte broderirammen i større trin
- ▶ I feltet med den gule ramme vises det antal sting der flyttes i forløbet
- Brug «0-9»-feltet for at gå direkte til stingplaceringen
- Gå tilbage til en placeringen, der ligger et par sting før tråden knak og genoptag broderiet

Vend tilbage til original placeringen

- Tryk på «Tilbage»-ikonet
- ▶ Skærmen lukkes

Fortsætte broderi

- For at fortsætte broderi trykkes på «Start/Stop»-tasten eller tryk på fodpedalen



Vedligeholdelse

ACHTUNG!

Træk stikket ud før maskinen smøres/renses.
Brug aldrig alkohol, benzin, sprit eller andre former for opløsningsmidler til rengøring af maskinen!



Rengøring af skærm og sycomputer

Tør af med en blød fugtig klud.

Transpotør området

Rens sycomputeren hver gang den har været i brug.

- Sæt hovedafbryderen på «0»
- Tag sikket ud
- Fjern trykfod og nål
- Åbn klappedækslet til undertråden
- Tryk stingpladen ned i bagerste højre hjørne til den kipper
- Fjern stingpladen
- Rens med rensbørsten
- Sæt stingpladen på igen



Rengøring af griberen

- Sæt hovedafbryderen på «0»
- Tag sikket ud
- Fjern spolekapsel
- Rens griberbanen med børsten, aldrig med skarpe genstande
- Sæt spolekapslen i



Smøring

- Sæt hovedafbryderen på «0»
- Tag sikket ud
- Giv griberbanen 1-2 dråber BERNINA-olie
- Sæt hovedafbryderen på «I»
- Lad sycomputeren køre et øjeblik (uden tråd)
- ▶ Det forhindrer at der kommer oliepletter på syarbejdet

Forebyggelse og afhjælpning af fejl

I de fleste tilfælde kan du finde årsagen til opståede fejl ved at kontrollere følgende.





Kontroller om:

- Over- og undertråd er trådet rigtigt
- Nålen er sat rigtigt i
- Nålestørrelsen er rigtig; se nål/tråd-tabellen side 15
- At nålespidsen og skaft er intakt
- At sycomputeren er ren – fjern alle trådrester
- Griberbanen er ren
- Der er trådrester imellem trådspændingsskiverne eller under spolekapslens fjeder

Fejl	Årsag	Løsning
Uregelmæssige søm	<ul style="list-style-type: none"> – Overtråden er for stram/løs – Nålen er krum eller stump – Nålen af ringe kvalitet – Tråd af ringe kvalitet – Nål/tråd kombination passer ikke sammen – Forkert trådet 	<ul style="list-style-type: none"> • Overtrådsspændingen løsnes/strammes • Brug nye BERNINA-kvalitets nåle • Brug nye BERNINA-kvalitets nåle • Brug kvalitetstråd (Isacord, Mettler, Gütermann osv.) • Brug passende nål til tråden • Kontrollér over- og undertrådsspændingen
Springer sting over	<ul style="list-style-type: none"> – Forkert nålesystem – Nålen er krum eller stump – Nålen af ringe kvalitet – Nålen er sat forkert i – Forkert nålespids 	<ul style="list-style-type: none"> • Brug kun nålesystem 130/705H • Brug nye BERNINA-kvalitets nåle • Brug nye BERNINA-kvalitets nåle • Skub nålen op til den støder på, når den sættes i • Tilpas nåletype til materiale
Fejlsting	<ul style="list-style-type: none"> – Trådrester imellem trådspændingsskiverne – Forkert trådet – Trådrester under spolekapslens fjeder 	<ul style="list-style-type: none"> • Træk et tyndt foldet stykke stof (ikke yderkanten) imellem trådspændingsskiverne frem og tilbage for at rense den venstre og højre side af trådspændingen • Kontrollér over- og undertrådsspændingen • Fjern trådrester under spolekapslens fjeder
Trådrester i trådgiveren	<ul style="list-style-type: none"> – Overtråden springer 	<p>Ved trådrester af overtråd mellem trådspændingsskiverne gøres følgende:</p> <ul style="list-style-type: none"> • Sæt hovedafbryderen på «0» • Fjern dækslet med Torx vinkelskruetrækkeren 1 • Drej dækslet til venstre side og skub det op • Trådrester fjernes • Sæt dækslet på igen og skru det fast
Overtråden springer	<ul style="list-style-type: none"> – Overtråden er for stram – Forkert trådet – Tråd af ringe kvalitet eller gammel tråd – Stingpladens hul eller griberspidsen er beskadiget 	<ul style="list-style-type: none"> • Løs overtrådsspændingen • Kontrollér overtråden • Brug kvalitetstråd (Isacord, Mettler, Gütermann osv.) • Sycomputeren skal indleveres hos en autoriseret BERNINA-forhandler
Undertråden springer	<ul style="list-style-type: none"> – Undertrådsspændingen er for stram – Stingpladens hul er beskadiget – Nålen er krum eller stump 	<ul style="list-style-type: none"> • Stram overtrådsspændingen • Sycomputeren skal indleveres hos en autoriseret BERNINA-forhandler • Brug nye nåle
Nålen knækker	<ul style="list-style-type: none"> – Nålen er ikke sat rigtig i – Materialet trækkes – Materialet trækker ved brug af tykt materiale – Dårlig kvalitetstråd med knuder 	<ul style="list-style-type: none"> • Stram nåleskruen • Træk ikke i materialet mens der sys • Brug en passende trykfod til tykke materialer (f.eks. jeansfod nr. 8). Brug udligningsplader ved syning over tykke sømme • Brug kvalitetstråd (Isacord, Mettler, Gütermann osv.)
Skærmen reagerer ikke	<ul style="list-style-type: none"> – Forkert kalibrering – ECO funktion er tændt 	<ul style="list-style-type: none"> • Kalibrer skærmen igen i Setup programmet • Sluk for ECO funktionen

Fejlfinding

Fejl	Årsag	Løsning
Stingbredden kan ikke ændres	<ul style="list-style-type: none"> – En indstilling i sikkerhedsprogrammet er aktiv 	<ul style="list-style-type: none"> • Deaktiver indstillingen
Sy-/Brodericomputer	<ul style="list-style-type: none"> – Sycomputeren syr ikke eller syr kun langsomt – Hovedafbryder på «0» 	<ul style="list-style-type: none"> • Indstil syhastigheden • Stil sycomputeren 1 time i et varmt rum, før der sys • Stikket er ikke sat rigtigt i • Sæt hovedafbryderen på «I» • Sycomputeren skal indleveres hos en autoriseret BERNINA-forhandler
Overtrådsindikator reagerer ikke	<ul style="list-style-type: none"> – Overtrådsindikator er ikke aktiveret i Setup programmet 	<ul style="list-style-type: none"> • Aktiver overtrådsindikatoren i Setup-programmet
Undertråds-indikator reagerer ikke	<ul style="list-style-type: none"> – Undertrådsindikator er ikke aktiveret i Setup programmet 	<ul style="list-style-type: none"> • Aktiver undertrådsindikatoren i Setup-programmet
Undertråds-indikatoren reagerer	<ul style="list-style-type: none"> – Tråden er brugt op/knækket – Spolen er sat forkert i – Spændingsfjederen på spolekapseln mangler 	<ul style="list-style-type: none"> • Opspol tråd og tråd nålen • Sæt spolen rigtigt i • Sæt en spændingsfjeder på spolekapseln
Fejl ved opdatering	<ul style="list-style-type: none"> – USB stick kan ikke læses – Opdateringsprocessen går i stå (timeglas går ikke væk) – Opdateringen kan ikke læses 	<ul style="list-style-type: none"> • Brug et BERNINA USB stick • Fjern USB stick og sluk og tænd for sy-/brodericomputeren. Fortsæt opdateringen som beskrevet i meddelelsen på skærmen • Opdatering kan ikke gemmes i en ordner • Omdan Update-dataen
LED-lyset lyser ikke	<ul style="list-style-type: none"> – LED defekt – Slukket i Setup-Programmet 	<ul style="list-style-type: none"> • Sy-/Brodericomputeren skal indleveres hos en autoriseret BERNINA- forhandler • Tænd i Setup-Programmet

Generelle Meddelelser	Forklaring	Løsning
Sy-/Brodericomputer 	<ul style="list-style-type: none"> – Slet eller overskriv af data 	<ul style="list-style-type: none"> • Bekræft med ✓ eller afbryd ✗
	<ul style="list-style-type: none"> – Sømnummer findes ikke ved direkte indtastning 	<ul style="list-style-type: none"> • Kontroller det indtastede nummer og indtast et nyt nummer
	<ul style="list-style-type: none"> – Sømvalget i kombinationsskærmen er ikke muligt 	<ul style="list-style-type: none"> • Prøv en anden
	<ul style="list-style-type: none"> – Løft trykfoden 	<ul style="list-style-type: none"> • Løft trykfoden

Generelle Meddelser

Forklaring

Løsning



– Sænk trykfoden

• Sænk trykfoden

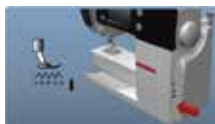

– Sænk transportøren

• Tryk på «Transportør»-tasten. Transportøren sænkes



– Forkert nål til den valgte stingplade

• Kontroller indstillingerne i sikkerhedsprogrammet



– Nålen er ikke i højeste stilling

• Drej håndhjulet



– Ikke mere overtråd

• Sæt ny overtråd på og tråd nålen



– Undertrådindkatoren er aktiveret

• Kontroller undertråden og spol op hvis nødvendigt



– Hovedmotoren kører ikke

• Kontroller griberområdet. Fjern alle trådrester i griberområdet/spolekapseln



– Nåleplaceringen passer ikke med rammens midte

• Juster i forhold til brugsanvisningen, side 47



– Tilslutning af modulet

• Indsæt broderimodulet i den rigtig position på brodericomputeren. Sæt ledningen i det passende stik
• En animation viser at sycomputeren opdateres med nyt software



Fejlfinding

Generelle Meddelelser

Forklaring

Løsning

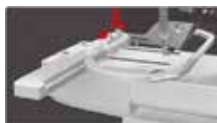

– Ingen broderiramme monteret

• Sæt broderiramme på

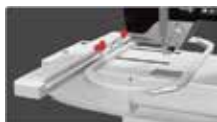

– Broderiramme monteret

• Fjern rammen



– Mega Hoop oppe

• Sæt Mega Hoop i den øverste position (1)



– Mega Hoop midte

• Sæt Mega Hoop i den midterste position (2)



– Mega Hoop nede

• Sæt Mega Hoop i den nederste position (3)



– En del af broderimotivet er uden for rammen

• Genplacer broderimotivet. De dele der ligger inde i rammen, vil blive broderet.



– Broderimotivet er for stort

• Gør broderimotivet mindre eller sæt en større ramme på. De dele der ligger inde i rammen, vil blive broderet.

Der er ikke tilstrækkelig kapacitet på BERNINA USB stikken.

– Ikke nok fri plads på USB stick

• Slet data på USB stick

Ingen personlige data på USB sticket.

– Ingen tilgængelige data på USB stick

• Kontroller at USB stick er indsat korrekt og genstart sy-/brodericomputeren

Gendannelsen af personlige data var ikke vellykket.

– Under opdateringsprocessen blev personlige data ikke gemt på USB stick

• Softwaren blev ikke opdateret rigtigt. Personlige data kunne ikke gendannes

Generelle Meddelelser

Forklaring

Løsning

Indsæt venligst BERNINA USB stikken. Sørg for at den samme USB stick er sat i under hele den automatiske opdateringsproces af software.

– BERNINA USB stick er ikke sat i

• Sæt BERNINA USB stick i og fjern det ikke under opdateringsprocessen

Software opdateringen var ikke vellykket.

– Ny software version findes ikke på USB stick

• Gem den nye software version på et BERNINA USB og start opdatering igen

Tillykke! Den automatiske software opdatering er vellykket. Vi ønsker dig mange timers fornøjelse med din nye BERNINA.

– Opdatering udført med succes

• Sy-/Brodericomputeren er opdateret med den nyeste softwareversion

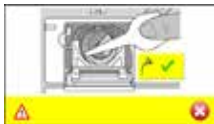

– Sycomputeren skal renses/smøres

• Denne meddelelse vises efter ca. 180.000 sting. Luk meddelelsen efter rengøring/smøring ved at trykke på «Bekræft»-ikonet. Meddelelsen kan slettes midlertidigt ved at trykke på «luk»-ikonet men vil komme frem igen næste gang sycomputeren tændes. Når meddelelsen er blevet slettet tre gange med «luk» vil den først komme frem igen, efter de næste 180.000 sting er blevet syet



– Det er tid til serviceeftersyn. Kontakt venligst din BERNINA forhandler for at aftale en tid

• Sycomputeren skal indleveres hos en autoriseret BERNINA forhandler. Meddelelsen vises efter ca. 2.000.000 sting. BERNINA forhandleren nulstiller stingtælleren så den vil stå på «0» og meddelelsen kommer ikke frem igen. Meddelelsen kan slettes midlertidigt ved at trykke på «luk»-ikonet men vil komme frem igen næste gang sycomputeren tændes. Når meddelelsen er blevet slettet tre gange med «luk»-ikonet vil den først komme frem igen, efter de næste 4.000.000 sting. Sørg for at få rensset og serviceret din sycomputer med jævne mellemrum for at være sikker på at den arbejder optimalt og får en lang levetid. Overholdes dette ikke kan det få indflydelse på levetiden og garantien. Prisen for serviceeftersynet er landsdækkende fastlag; kontakt din forhandler for yderligere information

Sømme

Søm oversigt

Nyttesømme

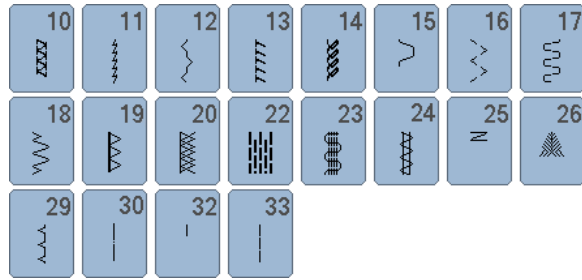
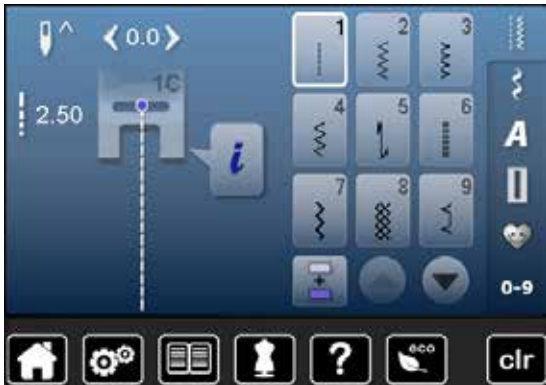

Knaphuller

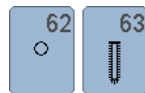

Pyntesømme Natur

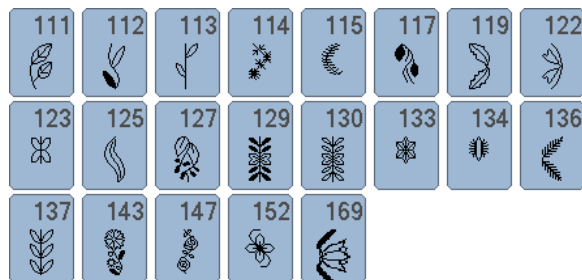

Korssting



Satinsømme



Ornamentsømme



Sømme

Heirloom sømme

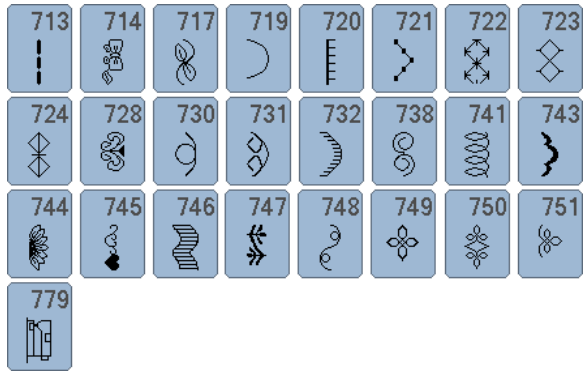
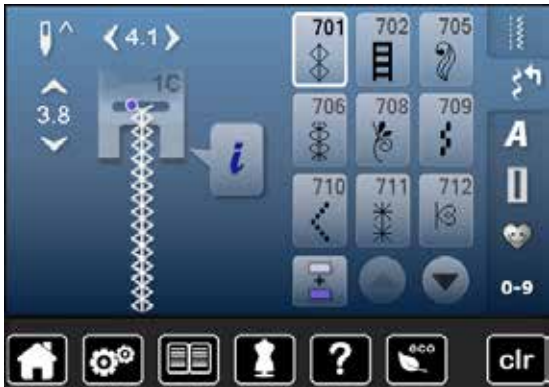

Kontur-pyntesømme



Quiltesømme

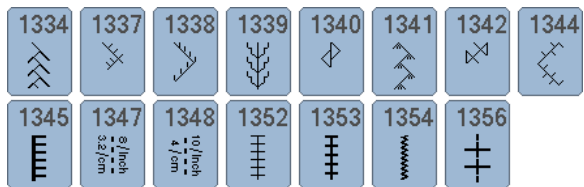

Skrifttyper Blok



P	Q	R	S	T	U	V	W
X	Y	Z	Ä	À	Â	Å	Æ
Ç	È	É	Ê	Ñ	Ö	Œ	Ø
Ü	1	2	3	4	5	6	7
8	9	0	-	-	.	'	!
+	=	&	÷	?	%	@	(
)	[]					



p	q	r	s	t	u	v	w
x	y	z	ä	à	â	å	æ
ç	è	é	ê	ñ	ö	œ	ø
ü							

Dobbelt blok



P	Q	R	S	T	U	V	W
X	Y	Z	Ä	À	Â	Å	Æ
Ç	È	É	Ê	Ñ	Ö	Œ	Ø
Ü	1	2	3	4	5	6	7
8	9	0	-	-	.	'	!
+	=	&	÷	?	%	@	(
)	[]					



p	q	r	s	t	u	v	w
x	y	z	ä	à	â	å	æ
ç	è	é	ê	ñ	ö	œ	ø
ü							

Kursiv (Italics)

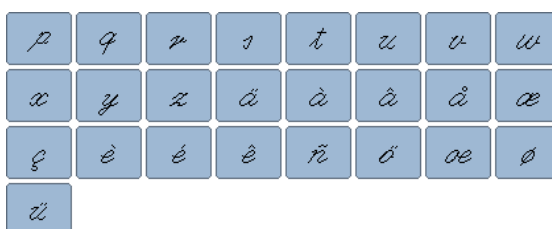
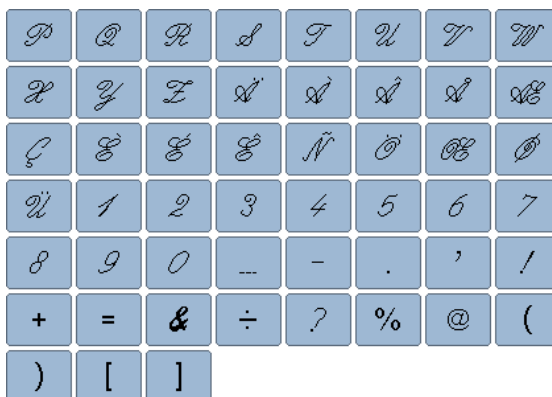

Kyrillic

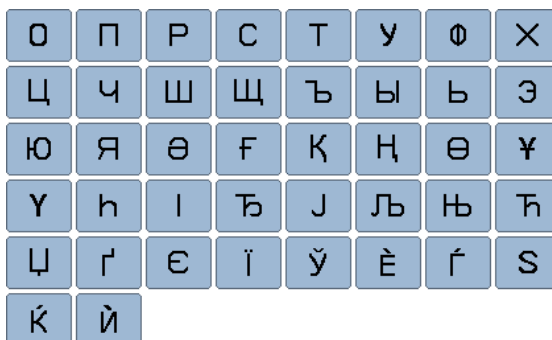

Hiragana



た	ち	つ	て	と	な	に	ぬ
ね	の	は	ひ	ふ	へ	ほ	ま
み	む	め	も	や	ゆ	よ	ら
り	る	れ	ろ	わ	を	ん	あ
い	う	え	お	ゃ	ゅ	ょ	っ
が	ぎ	ぐ	げ	ご	ざ	じ	ず
ぜ	ぞ	だ	ち	づ	で	ど	ば
び	ぶ	べ	ぼ	ば	び	ぶ	ぺ
ぽ	1	2	3	4	5	6	7
8	9	0	-	_	.	?	!
・	,	「	」	『	』		

Oversigt broderimotiver

Dyr



CM211*

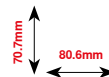

FQ394

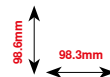

FQ515

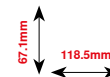

FQ600

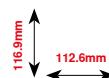

LJ599

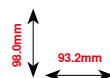

LJ600

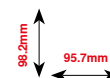

WP224

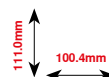

WS610

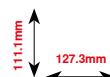

Blonde broderi



Engelsk broderi



Frynser



Applikationer

* Disse motiver har specialeffekt. Se mere på www.bernina.com/5series

Udsmykning



CM198*

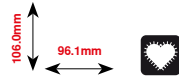

FB033

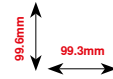

FB106

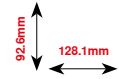

FB148

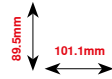

FB323

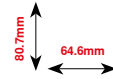

FQ871

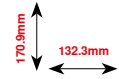

NA241

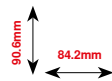

NA959*

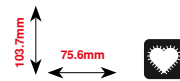

NB385

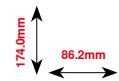

NB481

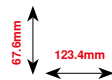

NB749

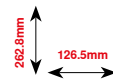

HE428

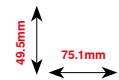

* Disse motiver har specialeffekt. Se mere på www.bernina.com/5series

Blomster



FP814



84.4mm
88.0mm



FP246



61.8mm
65.6mm



FQ522



159.6mm
56.5mm



FQ527



141.4mm
90.3mm



FQ562



156.3mm
90.3mm



FQ722



90.6mm
80.0mm



FQ808



142.5mm
123.9mm



HE700



162.5mm
103.1mm



WS641



151.4mm
72.6mm



BD182



83.1mm
58.3mm

Lace (Blonder)



NX957



88.1mm
97.9mm



FB423*



63.6mm
132.9mm



FB461*



121.6mm
121.7mm



HG341



63.7mm
63.8mm



NX696



90.7mm
91.2mm



FB422*



33.8mm
52.3mm



* Disse motiver har specialeffekt. Se mere på www.bernina.com/5series

Børn



CK667*

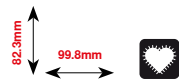

CK738

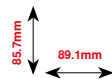

HE456

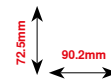

CM013

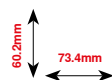

RC244

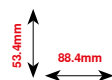

CM348

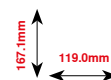

CM376*

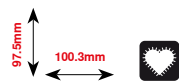

SP266

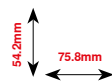

SP980

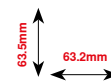

NA667

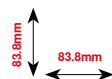

* Disse motiver har specialeffekt. Se mere på www.bernina.com/5series

Quiltning

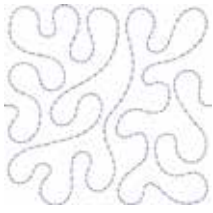

BD501



61.1mm
63.5mm



BD502



60.7mm
61.5mm

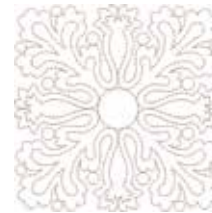

BD554



109.9mm
109.9mm



BD562



126.0mm
63.9mm



BD563



89.6mm
89.7mm



BD568



160.3mm
109.5mm



BD569



120.6mm
120.6mm



BD669



215.4mm
67.1mm

Border



FQ741



71.1mm
26.4mm



FQ559



28.6mm
136.4mm



FQ810



206.4mm
23.6mm



HG455



298.6mm
137.0mm



NB651



141.0mm
30.7mm



FB436



29.2mm
132.8mm



CM473



209.6mm
31.8mm



NB520



175.9mm
26.3mm

Årstider



CM426

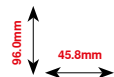

CM287

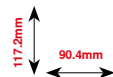

FQ748

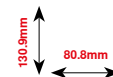

HE543

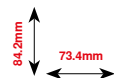

HE563

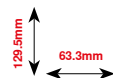

HE969

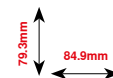

HG177

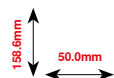

HE900

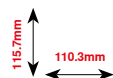

Skrifftyper

Swiss Block

ABC

Anniversary

ABC

Drifter

ABC

Russian Textbook

АБВ

Indhold

A

Adgang til

- Broderiskærmen 128
- Syskærmen 128

Afhjælpning af fejl 159-163

B

Bagerste trådfører 13, 20

Balance

- Forklaring af betegnelser 8
- Gendan grundindstillinger 58
- Knaphul 82
- Nytte- og pyntesømme, skrifttyper 58
- Rettelser 58
- Udligne/Rette 35, 37, 39, 58

Betegnelser 8

Broderi

- Broderiforløbskontrol (F.eks. når tråden knækker) 157
- Broderimotiv 130
- Med «Start/Stop»-tasten 155
- Med fodpedal 156
- Menu 155
- Skrifttyper 129
- Start 154

Broderi start 154

Broderi-/sycomputer

- Afhjælpning af fejl 159-163
- Oversigt 12-13
- Smøring 158
- Vedligeholdelse 158

Brodericomputer

- Adgang til broderiskærmen 128
- Broderinål 16, 117, 123
- Forberedelse 123
- «Funktions»-taster 127
- Hukommelse 149
- Ligesøm-/CutWorkstingplade 123
- Sænk transportøren 123

Broderihastighed 127

Broderiindstillinger 47

Broderimenu

- Broderiforløbskontrol (F.eks. når tråden knækker) 137
- «Broderimenu»/«Start/Stop»-tasten 137
- Enkelt/Flerfarvet motiv 137
- Farveantal 137
- Farveinformation 136
- Klip forbindelsessting 137
- Oversigt 136

- Overtrådsspænding 137
- Sikkerhedsprogram 136
- Trykfodsindikator 136
- Valg 137
- Ændre 137

Broderimodul

- Detaljer 118
- Fastgørelse 122
- Fjern 122
- Kalibrering 134, 138
- Ledning 122
- Oversigt 118
- Parkering af modul 134
- Tilslutning af 122

Broderimotiv

- Check motiv 145
- Check motivstørrelse 145
- Enkelt/Flerfarvet motiv 137, 148
- Farver 147
- Flytte Motiv 132, 133, 143
- Forstørre og formindske proportionalt 133, 143
- Fra BERNINA 130, 142
- Fra USB stick 131, 150
- Gem 139, 149
- Motivmidte 135, 144
- Motivstørrelse og Broderitid 146
- Overskriv 151
- Rotere motiv 133, 143
- Skrifttyper 141
- Slet 133, 139, 152, 153
- Spejlvende venstre/højre/op/ned 133, 144
- Størrelsesændring af motiv 120
- USB-Stick 131, 150
- Vælg 120, 130-131, 141-142
- Zoom 146
- Ændre trådmærke 140, 147
- Åbne 139

Broderiprøve 120

Broderiramme

- Anvende broderirammer 124
- Broderiskabelon 124
- Check broderiramme og broderimotiv 134, 145
- Find midten 124
- Flytning af motiv på skærmen 135
- Flytte Motiv 138
- Justere 47
- Kalibrer broderimodul 134, 138
- Montering/fjerne 154
- Motivmidte 135, 144
- Opspænding i ramme 124
- Parkering af modul 134
- Rining 138, 148
- Valg 134, 145, 154
- Vælge ramme 134, 145, 154

Broderiskabelon 124

Broderistabilatorer		159-163
• Limspray	125	
• Stabilisering	125	
• Strygeindlæg	126	
• Vandopløseligt stabiliseringsmateriale	126	
Broderitråd		
• Metalbelagt polyestertråd	119	
• Polyestertråd	119	
• Rayontråd	119	
• Undertråd	119	
BSR	98-102	
• Bip-signal	101	
• Forberedelse	99	
• Forlad	102	
• Funktioner	100	
• Hæftning	100	
• Med ligesøm nr. 1	98	
• Med zigzag nr. 2	98	
• Modus	98	
• Montering af trykfod	99	
• Skærm	99	
• Start	102	
• Trykfodssål monteres/fjernes	99	
Bærehåndtag	13	
D		
Dæksel		
• Trådgiver	12-13, 22	
Detaljer		
• Broderimodul	118	
• Sycomputer	12-13	
• Tilbehør	9-11, 117	
E		
ECO	12-13, 32, 59	
Eksempler		
• Nyttēsømme	65-76	
• Pyntēsømme	93-95	
• Quiltēsømme	97	
Ekstra tilbehør		
• Tilslutning	13	
Enkel-/Kombinationsskærm	33	
F		
Fastgørelse		
• Broderiramme	154	
• Forlængerbord	18	
• Knæløfter	19	
• Stingplade	25	
• Trykfod	24	
Fastgørelse af stoppering	13	
Fejlfinding		159-163
FHS		19
Fjer		
• Broderimodul		122
• Broderiramme		154
• Forlængerbord		18
• Nål		22
• Spolekapsel		21
• Stingplade		25
• Trykfod		24
Fodpedal		
• Fjern		18
• Hæve eller sænke nålen		18
• Regulér syhastigheden		18
• Rulle ledningen ud/op		18
• Tilslutning		13, 18
• Tilslutning af ledningen		18
Forberedelse		
• Broderi		122-126
• Brodericomputer		123
• Broderimodul		118
• Sycomputer		18-28
Forbindelsessting		121
Forhandler detaljer		53
Forklaring af betegnelser		8
Forlad aktiv skærm		34, 132
Forlængerbord		
• Montering/Fjerne		18
Forsiden		
• Sycomputer		12
Forstærket ligesøm		60, 65
Forstærket zigzag		60, 66
Funktioner knaphul		36-37
• Balance		37
• Hæftning		36
• Indtastning af knaphulslængde		36
• Knaphulslidsbredde		37
• Manuelt knaphul		36
• Overtrådsspænding		37
• Programmering af knaphulslængde		36
• Sikkerhedsprogram		37
• Stingtællerknaphul		36
• Trykfodsindikator		37
• Trykfodstryk		37
Funktioner på kombinationsskærmen		40-43
• Balance		41
• Hæftning		42
• Kombinationsgentagelse		43

• Nåleplacering	40	Gendan grundindstillinger	51
• Overtrådsspænding	40	Gendan/Slet personlige indstillinger	
• Permanent tilbagesyning	41	• Gendan grundindstillinger	51
• Rediger en hel kombination	40	• Slet brugerdata	51
• Rediger en kombination ved cursorpositionen	40	Grundindstilling	
• Sikkerhedsprogram	41	• Broderiindstillinger	47
• Skriftstørrelse	41	• Syindstillinger	44, 46
• Slet	40, 43	• Trykfodstryk	27
• Spejlvende venstre/højre/op/ned	40, 41	• Trådspænding	26
• Spejlvending (venstre/højre)	43	H	
• Trykfodsindikator	41	Hastighed	
• Trykfodstryk	41	• Fodpedal	18
• Underinddeler (1)	42	• Justering	12-13, 30, 46, 47, 127
• Underinddeler (2)	42	• Ved spoleapparatet	49
Funktioner Skrifttyper	38-39	Heirloom-Knaphul	78, 86
• Balance	39	Hjælp	57
• Hæftning	38	Hjælpeprogram	
• Mønstergentagelse	38	• Funktioner	57
• Nåleplacering	38	• Søm	57
• Overtrådsspænding	38	Hovedafbryder	13
• Permanent tilbagesyning	39	Hukommelse	
• Sikkerhedsprogram	39	• Brodericomputer	149
• Skriftstørrelse	39	• Knaphul	87
• Spejlvende venstre/højre/op/ned	39	• Sycomputer	110-114
• Trykfodsindikator	39	Hul til fastgørelse af stoppering	13
• Trykfodstryk	39	Hæftesøm	46, 74
Funktioner syning	34-35	Hæftetast	30
• Balance	35	Hæftning	34, 36, 38, 42
• Hæftning	34	Håndhjul	13
• Mønsterbegyndelse	34	I/J	
• Mønstergentagelse	35	Indhold	
• Nåleplacering	35	• Broderi	115-116
• Nålestop oppe/nede	34	• Syning	4-6
• Overtrådsspænding	35	Indlægstråd	
• Permanent tilbagesyning	35	• Automatisk knaphulsfod nr. 3A	81
• Sikkerhedsprogram	35	• Fiksering	81
• Spejlvende venstre/højre/op/ned	35	• Knaphulsfod nr. 3C	81
• Trykfodsindikator	35	Indsæt spole	21
• Trykfodstryk	35	Indstilling	
Funktionstaster		• Bekræft valg	34
• Automatisk trådclip	30, 127	• Slet	32
• Nåleplacering	31	Information	14-16, 33, 34, 44, 52, 119-121, 132
• Nålestop	30		
• Programmerbar Enkeltmønster/Hæftning	30		
• Start/Stop	30, 127		
• Stingbredde/- længdeknop (Multifunktionsknop)	31, 127		
• Syhastighed	30, 127		
• Tilbagesyning	30		
Fyldningssøm (step)	121		
Føring af materiale			
• Transportør	28		
G			
Gem			
• Broderimotiv	149-150		
• Søm	106-107		
• Sømkombinationer	110		

Isætte			
• Undertråd	21		
Isyning af lynlås	67		
Justere			
• Broderiramme	47		
K			
Kalibrering			
• Automatisk knaphulsfod nr. 3A	50		
• Skærm	48		
Kantafslutning			
• Kantstikning	72		
• Smal/bred	72		
Kantlineal			
• Som føring	72		
Kantstikning	72		
Kantstikning af yderkanter	72		
Kastning	70		
Klapdæksel	12-13		
Knaphul	78-91		
• 5-Trin, manuelt	89		
• 7-Trin, manuelt	89		
• Automatisk	83-85		
• Automatisk knaphulsfod nr. 3A	10, 50, 83, 85		
• Automatisk øjeknaphul og rundt knaphul	85		
• Balance	82		
• Direkte indtastning af længde	84		
• Heirloom-knaphul	78, 86		
• I langtidshukommelsen	87		
• Indlægstråd	81		
• Knapisyningprogram	78, 90		
• Kopi	83		
• Ligesøms knaphul	78		
• Linned og strækknaphul	83		
• Linnedknaphul	78		
• Linnedknaphul, smalt	78		
• Manuelt	89		
• Markering	79		
• Opklipping	81		
• Oversigt	78		
• Programmering	83-86		
• Rundt knaphul med almindelig trense	78		
• Snørehuller	78, 91		
• Stabilisering og indlægsmateriale	80		
• Stingtællerknaphul	86		
• Strækknaphul	78		
• Syprøve	79		
• Udligningsplade til knaphuller	79		
• Udligningsplader	79		
• Vigtige informationer	79		
• Ændre stinglængde	79		
• Ændring af stolpebredde	79		
• Øjeknaphul	78		
Knapisyningprogram	78, 90		
Knæløfter			
• Hæv eller sænk trykfoden	19		
• Montering	19		
• Tilslutning	12-13		
Kombination			
• Hæftning	42		
• Kombinationsgentagelse	43		
• Slet en hel kombination	43		
• Slet enkelt søm	40		
• Spejlvending (venstre/højre)	43		
• Underinddeler (1)	42		
• Underinddeler (2)	42		
Kombinationsskærm	110-114		
• Korrigere sømkombinationer	112		
• Programmere sømkombinationer	110		
• Slet sømme	111		
• Sømkombinationer Overskriv/Slet	114		
• Åben en gemt kombination	111		
L			
Lydsystem			
• BSR	48		
• Funktioner	48		
• Søm	48		
• Ændre	48		
Lysstyrke	45		
Ligesøm	60, 65		
Ligesøm-/CutWorkstingplade	123		
Lodret spoleholder	13, 19		
M			
Materiale, Nål og Tråd	14		
Materialer	56		
Meddelelser og lydindstillinger			
• Overtrådsindikator	49		
• Undertrådsindikator	49		
Menu valg			
• Knaphuller	32		
• Nyttesømme	32		
• Personligt program/Hukommelse	32		
• Pyntesømme	32		
• Skrifttyper	32		
• Sømvalg med nummer	32		
Metalbelagt polyestertråd	119		
Miljøbeskyttelse	3		
Montering			
• Knæløfter	19		
• Nål	22		
• Spolekapsel	21		
• Stingplade	25		

Motivfarver			
• Brodere med en farve		148	
• Ændre motivfarver		147	
• Ændre trådmærke		147	
Multifunktionsknapper			
• Stinglængde/-bredde		12-13, 31	
Mønsterbegyndelse		34	
Mønstergentagelse		35	
N			
Netledning			
• Rulle ud/op		18	
• Tilslutning		18	
Nyttesømme		60-76	
• Blindsøm		60, 73	
• Blindsøm, smal		61	
• Dobbelt overlock		60, 71	
• Enkelt ligesting		61	
• Fluesøm, stor		61	
• Forstærket ligesøm		60, 65	
• Forstærket overlock		61	
• Forstærket stoppeprogram		61	
• Forstærket zigzag		60, 66	
• Hæftesøm		60, 74	
• Jerseysøm		60, 73	
• Ligesøm		60, 65	
• Lycrasøm		61	
• Lynlås		67	
• Manuel/automatisk/forstærket stopning		68-70	
• Risting		61, 74	
• Rynkesøm		60	
• Slangesøm		60	
• Stopning		69, 70	
• Stoppeprogram		61	
• Strik-overlock		61	
• Stræk-overlock		60	
• Stræksøm		61	
• Super-stræksøm		60	
• Tre ligesting		61	
• Trenseprogram		61	
• Trestings zigzag		61	
• Universalsøm		61	
• Vaffelsøm		60	
• Vari-Overlock		60	
• Vælg		62	
Nål			
• Broderinål		119, 123	
• Dobbelt og trippel nåle		16	
• Hæve/Sænke		18, 30, 34	
• Holder		12-13	
• Nål-Tråd-Kombination		15	
• Oversigt		16	
• Placering		12-13, 31, 35, 38, 40	
• Retningslinier		15	
• Sætte i/fjerne		22	
• Skifte		22	
• Stop oppe/nede		30, 34	
• Trådning		23, 24	
• Vigtige syinformationer		14-16	
Nål, tråd og materiale			14
Nåletråder			12-13, 24
Nål-Tråd-Kombination			15
O			
Opdatering			50
Oplægning			
• Kantstikning			72
• Synlig			73
• Usynlig			73
Overlock			
• Dobbelt overlock			71
• Stræk-overlock			75
• Sømme			60-61
Oversigt			
• Broderimenu			136
• Broderimotiv		130, 170-177	
• Funktioner Broderi			132-140
• Funktioner Knaphul			36-37
• Funktioner på kombinationsskærmen			40-43
• Funktioner Skrifttyper			38-39
• Funktioner syning			34-35
• Funktionstaster		30-31, 127	
• Hovedskærm			32-33
• Knaphuller			78, 164
• Nyttesømme		60-61, 164	
• Nåle			16
• Pyntesømme		92, 164-166	
• Quiltesømme			96, 166
• Setup-Skærm			44
• Skrifttyper		103, 128, 141, 167-169, 178	
• Skærm			32-43, 128-140
• Sycomputer			12-13
• Syvejledning			56
• Vejledning			54
• Ændre			132
Overtråd			
• Indikator			49
• Spænding		26, 35, 37, 38, 40, 46, 47, 137	
• Trådning			22, 123
P			
PC tilslutning			13
Personligt program			106-109
• Forberede sømme			106
• Gendan grundindstilling			63
• Opret en personlig program skærm			106
• Personlig indstilling af søm			63
• Programmer/ Gem søm			106
• Programmering af næste søm			107
• Slet søm			109
• Sømvalg i personligt program			107
• Ændre/overskriv søm			108
• Ændring af nåleplacering			64
• Ændring af stingbredde og stinglængde			64

Polyestertråd	14, 119	Setup Program	44-53
Problemløser	159-163	• Bip-signal til BSR	48
Pyntesømme		• Broderiindstillinger	47
• Anvendelse	92	• Grundindstilling	51
• Bieser	94	• Information	52-53
• Kategorier	92	• Kalibrere den automatisk knaphuls fod nr. 3A	50
• Korssting	93	• Lydsystem	48
• Oversigt	92	• Lysstyrke	45
• Syning med kraftig undertråd	95	• Meddelelser og lydindstillinger	49
• Vælg	92	• Opdatering	50
		• Opdatering af sycomputeren	50
Q		• Oversigt skærm	44
Quiltesømme		• Skærm farve	46
• Blindsøm (smal)	96	• Skærmindstillinger	45
• Dekorative quiltesømsvariationer	96	• Skærmmkalibrering	48
• Dobbelt tæppesøm	96	• Spolehastighed	49
• Fjersøm	96	• Syindstillinger	46-47
• Fjersømsvariationer	96	• Sylys	45
• Forstærket tæppesøm	96	• Velkomsttekst	45
• Håndquiltesøm	96	Sikkerhedsforskrifter	2-3
• Oversigt	96	Skærm	
• Quilteligesøm	96	• Balance	58
• Quilters hæfteprogram	96	• Broderi skrifttyper	129
• Satinsøm	96	• Broderiskærm	128
• Stiplesøm	96	• BSR	99
• Tæppesøm	96	• Funktioner	34-43
Quiltning		• Hjælpeprogram	57
• Frihåndsquiltning	97	• Hovedskærm	32-33
• Med BSR	98-102	• Kalibrering	48
R		• Knaphul	36-37, 78
Rayontråd	14, 119	• Kombinations-skærm	40-43
Regulering af		• Menu valg	32
• Nåleplacering	31, 64	• Nyttesømme	60
• Overtrådsspænding	26, 46, 47	• Oversigt	32-33
• Trykfodstryk	27	• Pyntesømme	92
Rengøring		• Quiltesømme	96
• Se vedligeholdelse		• Redigerings-skærm	132
Retningslinier		• Setup	44-53
• Materiale/Tråd/Nålestørrelse	15	• Skrifttyper	38-39, 103
Rettelser		• Syning	34-35
• Nytte-/pyntesømme	58	• Syvejledning	56
Risting	61, 74	• Sømredigeringsområde	33
Rul op/ned	33	• Sømskærm	33
S		• Vejledning	54-55
Satinsøm	121	• Vælg farve	46
Servicedata	53	• Vælg	33
		• Ændre indstillinger	45-46
		Skifte	
		• Nål	22
		• Spolekapsel	21
		• Stingplade	25
		Skrift	
		• Kombiner	104
		• Korrigér en kombination	104
		• Oversigt	103
		• Typer	103
		• Vælg små bogstaver	105
		• Ændre størrelse	105

Skrifttyper			
• Forskellige skrifttyper	103, 129, 167-169		
• Funktioner	38, 39		
• Hovedskærm/Menuvalg	32		
• Kombinere bogstaver	104		
• Korriger en kombination	104		
• Med funktioner	105		
• Oversigt	103, 129, 167-169		
• Rettelser	141		
• Skrifttyper	103		
• Slet bogstaver	104		
• Store/små bogstaver	105		
• Vælg	103, 129		
• Ændre størrelse	105		
Skumunderlag	9		
Slet			
• Broderimotiv	132, 133, 139, 152, 153		
• Brugerdata	51, 153		
• Sømme	40, 43, 109, 114		
Smøring	158		
Snørehuller			
• Med ligesøm	78, 91		
• Med tæt zigzag	78, 91		
Software version	52		
Spejlvende			
• Venstre/højre/op/ned	35, 39, 40-41, 43, 113, 133, 144		
Spoleforspænding	12-13, 20		
Spoleholder			
• Lodret	13, 19		
• Vandret	13, 20		
Spolekapsel			
• Fjern	21		
• Isætte	21		
Spænding	26		
Stabilisering	125		
Stabilisering og indlægsmateriale	80		
Standardtilbehør	9-11, 117		
Start-/Stop-tasten	30, 127		
Stingplade			
• Fjern	25		
• Markeringer	25		
• Rengøring	158		
• Som føring	72		
• Sætte på/fjerne	25		
Stipple sting	97		
Stopning			
• Automatisk	69		
• Manuelt	68		
Stoppe- og broderitråd		119	
Sy knappen i		90	
Sy-/Brodericomputer			
• Funktionstaster	30-31, 127		
Syhastighed		18, 30, 46	
Syindstillinger			
• Automatisk hæfteprogram	46		
• Automatisk trådclip	46		
• Reguler syhastigheden	46		
• Ændre overtrådsspændingen	46		
Syls		45	
Syning			
• Af hjørner	76		
• Af kombinationer	110		
• Blindsøm	73		
• Flad forbindelsessøm	75		
• Funktionstaster	30-31		
• Kantstikning	72		
• Knaphul	83-89		
• Lynlås	67		
• Skrifttyper	103		
• Snørehuller	91		
• Sy knappen i	90		
• Synlig oplægning	73		
• Teknikker	56		
• Tilbagesyning	30		
• Tilbehør	9-11		
Syning af hjørner		76	
System indstillinger			
• ECO	32, 59		
• Hjælp	32, 57		
• Home	32		
• Setup Program	32, 44		
• Slet indstillinger	32		
• Syvejledning	32, 56		
• Vejledning	32, 54		
Syvejledning			
• Anbefalinger	56		
• Forlad	56		
• Materiale	56		
• Oversigt	56		
• Teknikker	56		
Søm			
• Personlige indstillinger	63		
• Personligt program	63		
• Skærm	33		
• Slet	40, 43, 109, 111		
• Vælg	33, 62		
Søm valg			
• Direkte	62		
• Menu valg	32		
• Sømnummer	32, 62		

V**Vandret spoleholder 13, 20****Vedligeholdelse**

- Griber 158
- Skærm og sycomputer 158
- Smøring 158
- Transportør området 158

Vejledning 32, 54

- Broderi 54
- BSR 54
- Diverse 54
- Knæløfter 54
- Knaphuller 54
- Nål 54
- Problemløser 54
- Quiltning 54
- Teknikker 54
- Trykfod 54
- Trådning 54

Velkomsttekst

- Skrive eller ændre 45

Ventilationshuller 13**Vælg**

- Skærm farve 46
- Sprog 52
- Søm 33, 62

Vælg sprog 52**Vælge**

- Enkel-/Kombinationsskærm 33
- Rul op/ned 33

Z**Zoom**

- Minus 132
- Plus 132

Æ**Ændre**

- Broderiindstillinger 47
- Broderimenu 132
- Farveantal 132
- Flyt motiv indenfor broderirammen 132
- Flytte Motiv 133
- Lydsystem 48
- Lysstyrke 45
- Oversigt 132
- Overtrådsspænding 26, 35, 37, 38, 40, 46, 47, 137
- Rotere Motiv 133
- Skærm 132
- Skærmindstillinger 45
- Slet broderimotiv 133
- Spejlvende venstre/højre/op/ned 133
- Spolehastighed 49
- Syls 45

- Valg 132
- Velkomsttekst 45
- Zoom minus 132
- Zoom plus 132
- Ændre broderimotiv proportionalt 133

Ændre spolehastighed 49**Ændre sting**

- Bredde 64
- Længde 64

Ændre stingbredde 64**Ændre stinglængde 64****Ændring af nåleplacering 64**

Tekst

Herbert Stolz/Susanne Ribí

Skærmdesign og tegninger

www.sculpt.ch

Foto

Patrice Heilmann, Winterthur

Renskrivning, Layout, DTP

Susanne Ribí

Copyright

2013 BERNINA International AG, CH-Steckborn

In partnership with

