

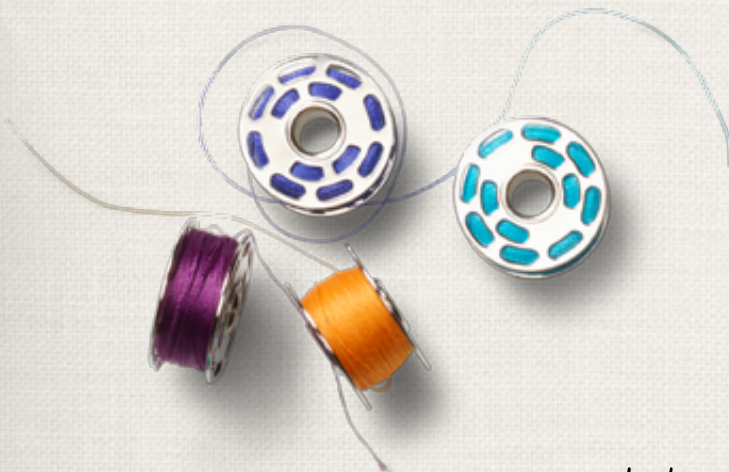

BERNINA 560



made to create **BERNINA**

Дорогие клиенты компании BERNINA,



Примите наши поздравления! Вы решили приобрести машину BERNINA, надежную машину, которая многие годы будет приносить вам радость. Более ста лет наша семья работает для того, чтобы доставить максимальное удовлетворение нашим клиентам. Я лично испытываю чувство гордости, предлагая вам продукцию высшего качества и швейцарской точности, швейную технологию, ориентированную на будущее, а также полномасштабную службу поддержки нашей техники.

BERNINA выпускает исключительно современный швейно-вышивальный компьютер BERNINA 560. Помимо высших требований к технологии мы держим в фокусе и дизайн машины, так как в конечном итоге мы продаем свои продукты креативным людям, таким как Вы, которые помимо высоких требований к наилучшему качеству также высоко ценят язык форм.

Наслаждайтесь креативным шитьем и вышиванием на машине BERNINA 560 и получите информацию о многочисленных принадлежностях. Воодушевитесь новыми швейными проектами и посетите наш сайт www.bernina.com.

Не забывайте обращаться за помощью по обслуживанию машины к высококвалифицированным дилерам BERNINA.

Я желаю Вам творческого вдохновения при работе с Вашей новой машиной BERNINA.

Х.П. Ульчи
Владелец компании
BERNINA International AG
CH-8266 Штекборн/Швейцария
www.bernina.com

УКАЗАНИЯ ПО ТЕХНИКЕ БЕЗОПАСНОСТИ

ВАЖНЫЕ УКАЗАНИЯ

При использовании электротехнической аппаратуры важно всегда соблюдать следующие основные правила безопасности:

Перед использованием этого швейно-вышивального компьютера, пожалуйста, ознакомьтесь со всеми изложенными ниже правилами.

Во всех случаях, когда машина не используется, штепсельная вилка должна быть извлечена из розетки.

ОПАСНО!

Для предотвращения электрического удара:

1. Никогда не следует оставлять без присмотра швейно-вышивальный компьютер со вставленной в розетку штепсельной вилкой.
2. Всегда отключайте этот швейно-вышивальный компьютер от электрической сети после окончания работы и перед чисткой.
3. Светодиодное излучение. Не рассматривать непосредственно с оптическими инструментами. Светодиодный класс 1M.

Внимание!

Чтобы сократить риск ожогов, возгораний, электрических ударов или травмирования людей:

1. Используйте этот швейно-вышивальный компьютер для выполнения только тех работ, для которых он предназначен в соответствии с указаниями данной инструкции. Используйте только те части и принадлежности, которые рекомендованы изготовителем.
2. Не позволяйте использовать швейно-вышивальный компьютер как игрушку. Будьте особенно внимательны когда швейно-вышивальный компьютер пользуются дети, или когда они находятся рядом. Этот швейно-вышивальный компьютер не предназначен для

использования лицами с ограниченными физическими или психическими возможностями, имеющими ограничения по слуху и зрению, не имеющими навыков работы и соответствующих знаний, а также детьми, без специального наблюдения или помощи со стороны лица, отвечающего за их безопасность. Пожалуйста, следите, чтобы дети не играли с этим швейно-вышивальным компьютером.

3. Никогда не пользуйтесь швейно-вышивальным компьютером если:
 - поврежден шнур или штепсельная вилка
 - при работе обнаруживаются неполадки
 - машину уронили или повредили
 - машина была смочена водойДоставьте швейный компьютер и вышивальный модуль в специализированную мастерскую BERNINA на проверку или ремонт.
4. При использовании швейно-вышивального компьютера все вентиляционные отверстия на машине должны быть открыты и свободны от скоплений текстильных волокон, пыли, обрезков ниток и ткани.
5. Оберегайте пальцы от травмирования движущимися частями машины. Особое внимание обращайтесь на движущуюся иглу.
6. Не вставляйте никаких посторонних предметов в отверстия на корпусе швейного компьютера.
7. Не используйте швейно-вышивальный компьютер на открытом воздухе.
8. Не используйте швейно-вышивальный компьютер в помещениях, где используются аэрозоли (спреи) или кислород.
9. Не тяните и не толкайте ткань во время шитья. Это может привести к поломке иглы.
10. Не пользуйтесь изогнутыми иглами.
11. Всегда используйте оригинальную игольную пластину BERNINA. Неправильная игольная пластина может привести к поломке иглы.
12. Для отключения швейного компьютера поставьте основной выключатель в положение «0» (отключено), только после этого выньте вилку из розетки. Не тяните за шнур, вынимая вилку. Аккуратно возьмите ее за корпус и выньте из розетки.

13. При выполнении регулировок в области иглы (замена иглы, замена лапки и т.п.), переведите основной выключатель в положение «0» (отключено).
14. При выполнении работ по очистке или по обслуживанию машины, а также при других сервисных работах, упоминаемых в данном Руководстве, обязательно отключите швейно-вышивальный компьютер от электрической сети.
15. Этот швейно-вышивальный компьютер поставляется с двойной изоляцией. Поэтому детали разрешается заменять только оригинальными деталями. См. указания по техническому обслуживанию электроприборов с двойной изоляцией.

ТЕХНИЧЕСКОЕ ОБСЛУЖИВАНИЕ ЭЛЕКТРОПРИБОРОВ С ДВОЙНОЙ ИЗОЛЯЦИЕЙ

Оборудование с двойной изоляцией снабжается двумя изолирующими системами вместо заземления. Такое оборудование не требует заземления и не снабжается никакими средствами для заземления. Техническое обслуживание приборов с двойной изоляцией требует крайней осторожности и хорошего знакомства с системой. Такие работы должны выполняться только квалифицированными специалистами. Запасные части для оборудования с двойной изоляцией должны быть идентичны оригинальным заменяемым частям. Оборудование с двойной изоляцией маркируется словами: «Double-Insulation» или «double-insulated».

Такие изделия могут также маркироваться символом .

ОГРАНИЧЕНИЕ ОТВЕТСТВЕННОСТИ

Мы не принимаем на себя никакой ответственности за возможные повреждения,

причиненные в результате неправильного использования швейно-вышивального компьютера.

Этот швейно-вышивальный компьютер предназначен только для домашнего пользования.

Этот швейно-вышивальный компьютер соответствует европейским положениям 2004/108/ЕС об электромагнитной совместимости.

ПРОСЬБА СОХРАНЯТЬ РУКОВОДСТВО ПО ЭКСПЛУАТАЦИИ!



Самую актуальную версию Руководства по эксплуатации Вы найдете на www.bernina.com

Защита окружающей среды



BERNINA International AG ответственно относится к защите природной среды. Мы стремимся минимизировать влияние нашей продукции на окружающую среду, постоянно улучшая качество комплектующих материалов и технологию изготовления продуктов.

По окончании срока службы продукта просьба удалять его в отходы в соответствии с национальными предписаниями по охране окружающей среды. **Не** выбрасывайте пришедший в негодность продукт с бытовым мусором. В случае сомнения отнесите свой швейный компьютер в ближайший специализированный магазин BERNINA.



Если швейный компьютер хранился в холодном помещении, то перед включением его следует выдержать в теплой комнате примерно в течение 1 часа.

Шитье - Содержание

Указания по технике безопасности	2	Регулировка прижима лапки	27
защита окружающей среды	3	• Прижим лапки	27
Объяснение обозначений	8	• Усиление прижима	27
Словарь	8	• Ослабление прижима	27
Комплектация	9	• Показ прижима лапки	27
Стандартные принадлежности	9	Транспортер в положении шитья/транспортер опущен	28
Прижимные лапки	10	Транспортер и перемещение ткани	28
Установка коробки с принадлежностями на рабочем столе	11	Функции	30
Обзор швейного компьютера	12	Обзор функциональных кнопок	30
Вид спереди	12	• Кнопка шитья в обратном направлении	30
Детальный вид	12	• Кнопка пуска-остановки	30
Основные сведения о нитках и иглах	14	• Автоматический нитеобрезатель	30
Нитка	14	• Регулятор скорости	30
Иглы, нитки и ткани	14	• Кнопка перестановки иглы	30
Игла, нитка	15	• Программируемая кнопка «Конец образца/ закрепление строчки»	30
• Правильное соотношение между иглой и ниткой	15	• Кнопки позиционирования иглы	31
• Слишком тонкая нитка или слишком толстая игла	15	• Многофункциональные регуляторы ширины строчки и длины стежка	31
• Слишком толстая нитка или слишком тонкая игла	15	Экран	32
Обзор типов игл	16	Обзор главного меню	32
Подготовка к шитью	18	• Системные настройки	32
Главный выключатель/разъемы	18	• Выбор меню	32
Пусковая педаль	18	• Выбор образца строчки	33
Приставной столик	18	• Изображение стежков	33
Коленоподъемник системы свободных рук	19	• Отображение выбранного образца строчки	33
Вертикальный катушкодержатель	19	Обзор функций на экране	34
Намотка шпульной нитки	20	Обзор функций по шитью	34
• Намотка шпульки во время шитья	20	Общие функции	34
Вставка шпульки в колпачок/Заправка нижней нитки	21	Обзор функций для петель	36
Замена шпульного колпачка	21	Обзор функций для алфавитов	38
• Извлечение шпульного колпачка	21	Обзор функций для режима комбинирования образцов	40
• Установка шпульного колпачка	21	Установочная программа Setup	44
• Нитеобрезатель шпульной нитки	21	Обзор экрана программы «Setup»	44
Заправка верхней нитки	22	Изменение настройки экрана	45
Замена иглы	22	• Яркость	45
Заправка двухстержневой иглы	23	• Подсветка	45
Заправка трехстержневой иглы	23	• Приветственное сообщение	45
Заправка нитки в иглу	24	• Корректировки	45
Замена лапки	24	Выбор цвета экрана	46
Игольная пластина	25	Настройки по шитью	46
• Маркировка на игольной пластине	25	• Управление скоростью шитья	46
• Снятие игольной пластины	25	• Изменение натяжения верхней нитки	46
• Установка игольной пластины	25	• Программа закрепления строчки, автоматическая	46
Натяжение нитки	26	• Автоматический нитеобрезатель	46
• Изменение натяжения верхней нитки	26	• Автоматический нитеобрезатель и закрепляющие стежки	47
• Возврат к базовым установкам	26	Изменение настройки по вышиванию	47
		• Калибровка вышивальных пялец	47
		Калибровка экрана	48
		Настройка звука	48

Настройки мониторинга	49	Обработка края	70
Изменение скорости наматывания нитки на шпульку	49	Двойная оверлочная строчка	71
Обновление (апдейт)	50	Простегивание краев	72
Калибровка лапки с салазками для петель № 3А	50	Потайной шов	73
Базовая установка	51	Декоративная подшивка	73
• Возврат к базовым установкам	51	Программа закрепления строчки	74
• Стереть собственные данные	51	Сметочная строчка	74
Информация	52	Плоский соединительный шов	75
• Язык	52	Компенсации толщины материала	76
• Версия	52	Обработка уголков	76
• Данные дилера	53	Петли для пуговиц	78
• Сервисные данные	53	Обзор видов петель	78
Учебная программа	54	Петли для пуговиц - важные указания	79
Обзор тем учебной программы Tutorial	54	• Разметка петель, выполняемых с ручным управлением	79
Консультант по шитью	56	• Разметка петель для автоматической программы	79
Обзор тем консультанта по шитью	56	• Разметка петель с глазком	79
Обзор техники шитья	56	• Пробное шитье	79
Заккрыть экран консультанта по шитью	56	• Изменение выметанного бока петли	79
Программа помощи	57	• Изменение длины стежка	79
Образец строчки	57	Стабилизаторы	80
Функции	57	Вкладная нить	81
Баланс	58	• Основные сведения	81
Рабочие и декоративные строчки, алфавиты	58	• Заводка вкладной нити в лапку с салазками для петель № 3А	81
• Корректировка	58	• Заводка вкладной нити в лапку для петель № 3С (специальная принадлежность)	81
• Возврат к базовым установкам	58	• Закрепление вкладной нити	81
Описание режима «есо»	59	• Прорезание петель ножом-вспарывателем	81
Рабочие строчки	60	• Просекатель для петель (специальная принадлежность)	81
Обзор рабочих строчек	60	Изменение баланса	82
Выбор образца строчки	62	• Баланс для петель с измерением длины	82
• С экрана	62	• Баланс для петель с глазком и круглых петель с измерением длины	82
• Выбор образца нажатием соответствующей кнопки прямого выбора	62	• Баланс для петель с глазком и круглых петель с ручным управлением	82
• Отмена	62	• Баланс для бельевой петли с ручным управлением	82
Настройка параметров образцов строчек	63	• Баланс для петель, выполняемых со счетчиком стежков	82
Персональная память	63	• Отмена функции баланса	82
• Изменение длины стежка и ширины строчки	64	Программирование петель	83
• Перемещение иглы	64	Бельевая и эластичная петля с измерением длины, автоматическая	83
Примеры применения для рабочих строчек	65	Автоматическая петля с прямым указанием длины	84
Прямая строчка	65	Автоматическая петля с измерением пуговицы	84
Тройная прямая строчка	65	Петля с глазком и петля с закругленным концом, автоматические	85
Тройная строчка зигзаг	66	Петля с имитацией ручной работы	86
Застежка «молния»	67	Петля, выполняемая со счетчиком стежков	86
Свободная штопка	68	Петля в долговременной памяти	87
Штотка, автоматическая	69	Петля, в ручная, в 5 или 7 этапах	89
Штотка, усиленная, автоматическая	70		

Программа пришивания пуговиц	90	Корректировка в комбинации	104
Глазки	91	Комбинирование шрифтов и функций	105
Декоративные строчки	92	• Выбор строчных букв	105
Обзор декоративных стежков	92	• Изменение размера букв	105
Применение	92	Персональная программа	106
Примеры применения для декоративных строчек	93	Создание персонального экрана	106
Крестообразные стежки	93	Подготовка образцов стежков	106
Шитье защипов	94	• Программирование/сохранение первого образца стежков	106
Шитье с декоративными нитками на шпулке	95	• Программирование/сохранение второго образца стежков	107
Стежки для квилтов	96	• Выбор образца в персональной программе	107
Обзор стежков для квилтов	96	• Персональный экран	107
Примеры применения стежков для квилтов	97	Изменение/перезапись образца строчки	108
Ручной стежок для квилта	97	Удаление образца строчки	109
Лапка BSR (регулятор длины стежка BERNINA)	98	Режим комбинирования образцов	110
Свободная машинная стёжка с BSR (спец. принадлежность)	98	Создание комбинаций стежков	110
• Функция BSR	98	• Программирование и сохранение	110
• Функция BSR с прямой строчкой № 1	98	Удаления образцов стежков из поля отображения стежков	111
• Функция BSR со строчкой зигзаг № 2	98	Открыть сохраненную комбинацию	111
• Предусмотрены два режима функции BSR	98	Исправление комбинации стежков	112
• Подготовка	99	• Вставка образца строчки	112
• Снятие подошвы	99	• Изменение комбинации стежков	112
• Присоединение подошвы лапки	99	• Перевод в зеркальное отображение всей комбинации	113
Функции в режиме BSR	100	• Разделение комбинации	113
• Нижнее положение иглы (по умолчанию)	100	• Разрыв комбинаций	113
• Верхнее положение иглы	100	Комбинации образцов стежков	114
• Подъем или опускание иглы	100	• Перезапись	114
• «Закрепление строчки с помощью кнопки пуска-остановки (только в режиме 1)	100	• Удаление	114
• Функция закрепления строчки (только в режиме 2)	100	Вышивание - Содержание	115
• Свободная стежка (только в режиме 2)	100	Уход	158
• Свободная стежка вне режима BSR	100	Устранение неполадок	159
• Включение/отключение звукового сигнала	101	Образцы строчек	164
• Выбор звукового сигнала для BSR в программе Setup	101	Предметный указатель	180
• Выбор звукового сигнала для BSR на экране «BSR»	101		
• Запуск функции BSR	102		
• Отключении функции BSR кнопкой пуска-остановки	102		
• Выход из функции BSR	102		
Алфавиты	103		
Обзор алфавитов	103		
• Шрифты	103		
• Совершенный рисунок строчки	103		
Комбинирование букв	104		
• Выбор следующей буквы	104		

Объяснение обозначений



ОПАСНО!

Обязательно к исполнению!
Опасность травмирования!

ВНИМАНИЕ!

Обязательно к исполнению!
Опасность повреждения!



Полезная информация!

Словарь

Баланс	Исправление дефектов при формировании стежков из-за свойств ткани
Складка на ткани	Завернутый край материала
BSR	Регулятор стежка BERNINA: Свободная машинная стежка с равномерной длиной стежка при определенной скорости
clr	Удаление настроек или данных
Челнок	«Ловит» петлю верхней нитки и вместе с нижней ниткой формирует шов
Флешка BERNINA	Мобильный носитель информации
Гладьевый стежок	Плотный, узкий зигзаг
Закрепка	Соединения боков пуговичных петель

Уважаемый покупатель,

Сообщаем Вам, что наша продукция сертифицирована. На соответствие требованиям безопасности согласно Закону РФ «О защите прав потребителей» уполномоченным органом Госстандарта России.

Уважаемый покупатель,

В инструкции по эксплуатации даны общие правила пользования швейной машины данной модели. Правила и приемы шитья, рекомендации по подбору материалов, в том числе ниток, содержатся в специальной литературе по шитью, преподаются на курсах кройки и шитья.

Инструкция по эксплуатации не заменяет специальной литературы по шитью!

Перед тем, как приступить к шитью изделия и при перемене ниток, ткани, строчки и параметров машины необходимо выполнить пробное шитье!

Мы будем Вам очень благодарны за Ваши замечания и предложения по инструкции.

Мы сохраняем за собой право вносить изменения в текст и иллюстрации.

Все права сохранены

По техническим причинам и в целях совершенствования оборудования, технические параметры, части и принадлежности швейного компьютера могут подвергаться изменениям в любое время без предварительного объявления. Набор принадлежностей в комплекте поставки может иметь разный состав в разных странах.

Комплектация

Стандартные принадлежности



- 1 Сумка для переноски
- 2 Коробка с принадлежностями
- 3 Пусковая педаль
- 4 Сетевой шнур
- 5 Приставной столик
- 6 Коленоподъемник

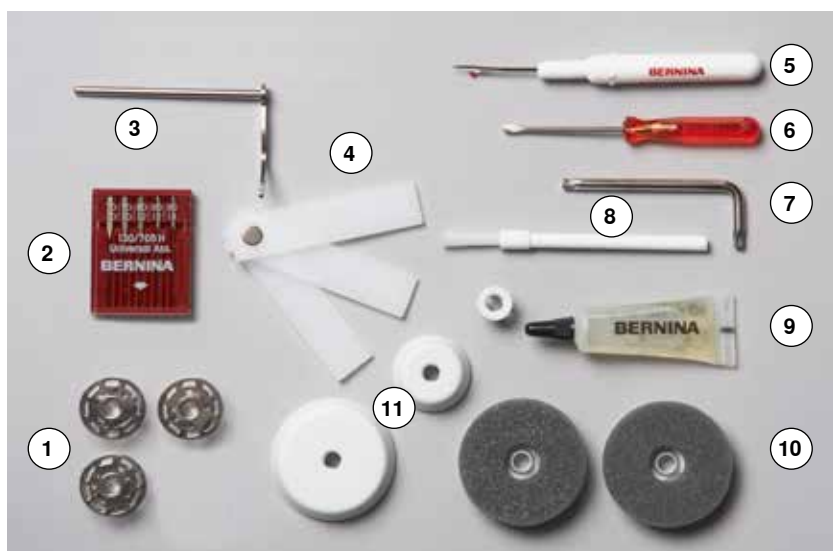

- 1 4 шпулек (из них одна в шпульном колпачке)
- 2 Набор игл
- 3 Кромкоправитель правый
- 4 Пластина для компенсации утолщений материала
- 5 Нож-вспарыватель
- 6 Отвертка красная
- 7 Угловой торцовый ключ
- 8 Щетка-кисточка
- 9 Масленка
- 10 2 пенопластовые шайбы
- 11 3 нитесматывающие шайбы

Прижимные лапки



- 1 № 1С Лапка для реверсных стежков
- 2 № 2А Оверлочная лапка
- 3 № 3А Лапка с салазками для петель
- 4 № 4 Лапка для «молний»
- 5 № 5 Лапка потайного стежка
- 6 № 20С Открытая вышивальная лапка



Больше принадлежностей на www.bernina.com

Установка коробки с принадлежностями на рабочем столе



- Раскройте обе поворотные опорные ножки на задней стороне до фиксации

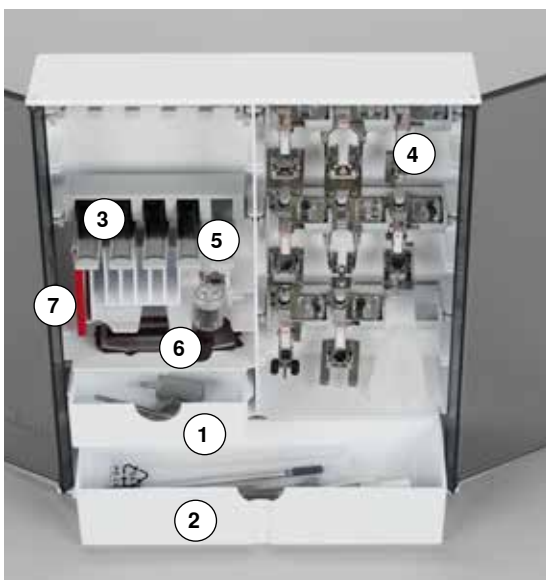

Пример для хранения

Коробка в стандартном исполнении оборудована малым **1** и большим **2** выдвижными ящиками, а также вставными блоками для шпулек **3** и лапок **4**.

- Для извлечения шпульки нужно слегка отжать пружинящую пластинку вниз **5**
- Лапка с салазками для петель № 3А размещается в левом отделении **6**
- Входящий в комплект поставки набор игол хранится в специальной ячейке **7**

Обзор швейного компьютера

Вид спереди



Детальный вид

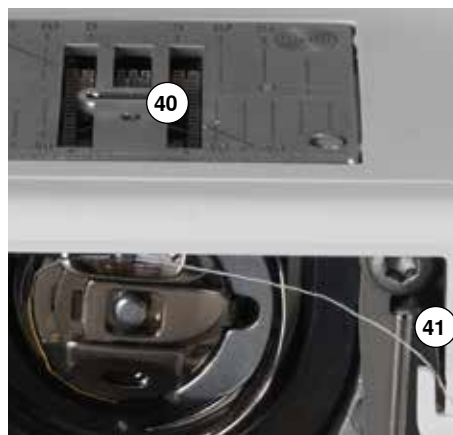



- 1 Откидная крышка
- 2 Игольная пластина
- 3 Крепление для спец. принадлежностей
- 4 Прижимная лапка
- 5 Подсветка LED (светодиодная)
- 6 Игольдержатель
- 7 Кнопка шитья в обратном направлении
- 8 Автоматический нитеобрезатель
- 9 Кнопка пуска-остановки
- 10 Нитенаправитель
- 11 Регулятор скорости
- 12 Крышка нитепритягивателя
- 13 Кнопка перестановки иглы в верхнем/нижнем положении
- 14 Программируемая кнопка «Конца образца/закрепления строчки»
- 15 Нитепритягиватель
- 16 Натяжное устройство моталки
- 17 Экран
- 18 Кнопки помощи при шитье
 - Кнопка «Home»
 - Кнопка «Setup»
 - Кнопка «Учебная программа»
 - Кнопка «Консультант по шитью»
 - Кнопка «Помощь»
 - Кнопка «eco»
 - Кнопка «clg»
- 19 Кнопки позиционирования иглы
- 20 Регулятор длины стежка
- 21 Регулятор ширины строчки
- 22 Ручка для переноски
- 23 Моталка
- 24 Нитеобрезатель на моталке
- 25 Отверстие для коленоподъемника
- 26 Задний нитенаправитель
- 27 Горизонтальный катушкодержатель
- 28 Вертикальный катушкодержатель
- 29 Ушко нитенаправителя
- 30 Маховик
- 31 Главный выключатель, включен на «I»/выключен на «0»
- 32 Разъем для сетевого шнура
- 33 Порт USB
- 34 Разъем для подключения ПК
- 35 Разъем для вышивального модуля
- 36 Разъем для подключения пусковой педали
- 37 Кнопка опускания транспортера
- 38 Вентиляционные отверстия
- 39 Нитевдеватель
- 40 Транспортер
- 41 Нитеобрезатель шпульной нитки
- 42 Регулятор прижима лапки
- 43 Винт для крепления крышки головки машины
- 44 Нитеобрезатель на головке машины (слева)
- 45 Крепление для приставного столика
- 46 Отверстие для крепления штопальных пялец
- 47 Рычаг подъема лапки
- 48 Разъем для подключения лапки BSR



Основные сведения о нитках и иглах

Нитка

Нитка выбирается в соответствии с видом швейных работ. Для получения наилучших результатов решающую роль играет качество иглы, ниток и ткани. Рекомендуется использовать иглы, нитки и ткани фирменных марок.

Хлопчатобумажные нитки

- хлопчатобумажные нитки особенно подходят для хлопчатобумажных тканей
- мерсеризированные хлопчатобумажные нитки обладают легким глянцевым блеском и не меняют свои свойства при стирке

Полиэфирные нитки

- полиэфирные нитки отличаются высокой прочностью и весьма светостойки
- полиэфирные нитки более эластичны, чем хлопчатобумажные, и рекомендуются там, где требуются прочные и растяжимые швы

Нитки «Rayon»/вискозные нитки

- нитки из искусственного шелка и вискозы имеют преимущества натуральных волокон и отличаются особым блеском
- нитки из искусственного шелка и вискозы подходят прежде всего для декоративных стежков и придадут им красивый эффект

Иглы, нитки и ткани

ВНИМАНИЕ!

Проверка состояния иглы.

Как правило, необходимо заменять иглу перед началом каждого нового проекта. Поврежденная игла не только вредит работе, но и может привести к поломке швейного компьютера.

Правильный выбор иглы зависит от выбранной нитки.

Правильная толщина иглы зависит как от выбранных ниток, так и от обрабатываемой ткани. Вес и вид ткани определяют толщину ниток и игл, а также их заостренность.

Игла, нитка

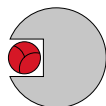

Правильное соотношение между иглой и ниткой

Нитка при шитье укладывается в длинный желобок иглы, можно получить оптимальные результаты шитья.

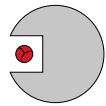

Слишком тонкая нитка или слишком толстая игла

Нитка слишком свободно направляется в желобке, возможен пропуск стежков и повреждение нитки.

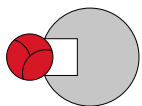

Слишком толстая нитка или слишком тонкая игла

Нитка истирается о кромку желобка и может заклинить. Это может привести к обрыву нитки.



Основные правила

Вид материала и нитки номер иглы

Легкие материалы:
тонкие нитки (штопальные, вышивальные) 70-75

Материалы средней плотности:
швейные нитки 80-90





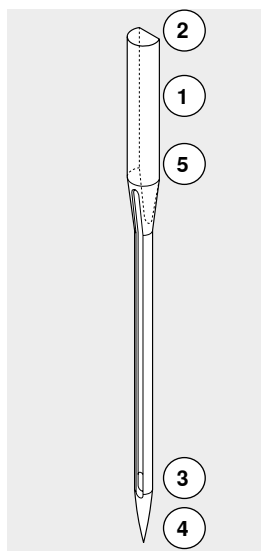

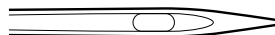
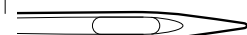
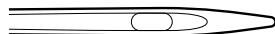
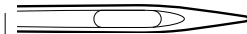

Плотные материалы:
более толстые нитки
(для квилтинга, для простегивания) 100, 110, 120

130/705 H-S/70

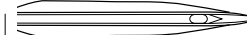
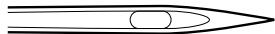

- 1 130 Длина стержня
- 2 705 Лыска на колбе иглы
- 3 H Выемка над ушком иглы
- 4 S Форма острия (здесь среднее шаровидное острие)
- 5 70 Толщина иглы (толщина стержня)

Обзор типов игл

 <p>Универсальная 130/705 H/60-100</p> <p>Нормальное острие, слегкаокругленное</p> <p>почти для всех текстильных материалов (тканей и трикотажа)</p>	 <p>Метафил 130/705 H-MET/75-80 или H-SUK/90-100</p> <p>Большое ушко</p> <p>шитье металлизированными нитками</p>
 <p>Джерси/Эластик 130/705 H-S, H-SES, H-SUK/70-90</p> <p>Шаровидное острие</p> <p>джерси, трикотаж, вязаные и эластичные материалы</p>	 <p>Кордоннет (простегивание) 130/705 H-N/80-100</p> <p>Малое шаровое острие, длинное. ушко</p> <p>для простегивания толстыми нитками</p>
 <p>Для кожи 130/705 H-LL, H-LR/90-100</p> <p>Режущее острие</p> <p>все виды кожи, искусственная кожа, пластик, пленки, клеенка</p>	 <p>Мечевидная 130/705 HO/100-120</p> <p>Широкая игла (с крыльями)</p> <p>ажурные строчки, меретка</p>
 <p>Джинсовая 130/705 H-J/80-110</p> <p>Очень тонкое острие</p> <p>плотные материалы, такие как джинсовая ткань, брезент, рабочая одежда</p>	 <p>Двухстержневая мечевидная 130/705 H-ZWI-HO/100</p> <p>для специальных эффектов при ажурной вышивке</p>
 <p>Микротекс 130/705 H-M/60-90</p> <p>Особо тонкое острие</p> <p>ткани из микроволокна и шелк</p>	 <p>Двухстержневая 130/705 H-ZWI/70-100</p> <p>Расстояние между стержнями: 1.0/1.6/2.0/2.5/3.0/4.0/6.0/8.0</p> <p>подшивка эластичных материалов, застрачивание защипок, декоративные швы</p>
 <p>Квилтинг 130/705 H-Q/75-90</p> <p>Тонкое острие</p> <p>стежка и простегивание</p>	 <p>Трехстержневая игла 130/705 H-DRI/80</p> <p>Расстояние между стержнями: 3.0</p> <p>подшивка эластичных материалов, застрачивание защипок, декоративные швы</p>
 <p>Вышивание 130/705 H-SUK/70-90</p> <p>Большое ушко, шаровое острие</p> <p>вышивание на всех материалах из природных и синтетических волокон</p>	

Подготовка к шитью

Главный выключатель/разъемы



1 Главный выключатель
С помощью главного выключателя швейный компьютер и освещение включаются и выключаются.

1 Швейный компьютер включен
0 Швейный компьютер выключен

2 Разъем для сетевого шнура
3 Разъем для подключения пусковой педали
4 Разъем для вышивального модуля
5 Разъем для подключения ПК
6 Порт USB

Пусковая педаль



Подсоединение пусковой педали

- размотайте кабель
- вставьте штекер кабеля в соответствующий разъем **1**
- закрепите раскрученный кабель нужной длины в держателе **4** или **5**

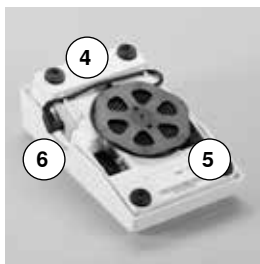
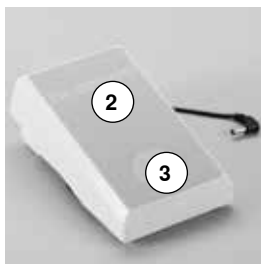

Управление скоростью шитья

Усиливая или ослабляя давление на педаль **2** можно регулировать скорость шитья.

Подъем или опускание иглы

- нажатие пяткой **3** на педаль
- ▶ приводит к подъему или опусканию иглы

Снятие пусковой педали

- намотайте кабель по часовой стрелке на нижней стороне педали
- штекер кабеля вставьте в гнездо **6**

Приставной столик

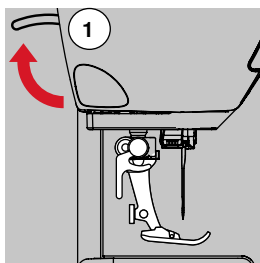

- поверните маховое колесо (см. стр. **13**)
- ▶ игла поднимается
- отожмите вверх рычаг подъема лапки **1**
- ▶ лапка поднимается

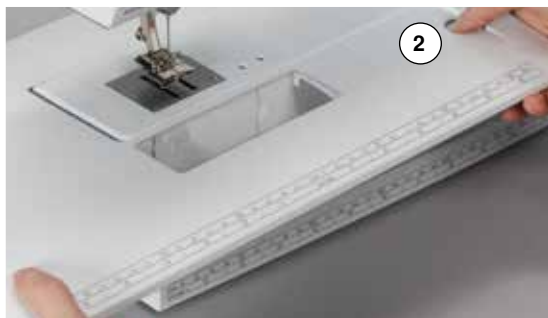

Приставной столик увеличивает площадь рабочей поверхности.

Подсоединение приставного столика

- поднимите иглу и лапку
- продвиньте приставной столик вправо вдоль рабочей платформы до фиксации

Снятие приставного столика

- поднимите иглу и лапку
- нажмите фиксирующую кнопку **2**
- сдвиньте приставной столик влево

Коленоподъемник системы свободных рук



Лапка поднимается или опускается коленоподъемником.

Установка коленоподъемника

- вставьте стержень рычага в соответствующее отверстие

Поднятие/опускание лапки

• коленом отклоните рычаг коленоподъемника вправо
В привычном сидячем положении коленом отклоните рычаг коленоподъемника вправо, Вам должно быть удобно отодвигать рычаг коленом.

- ▶ прижимная лапка поднимается и одновременно опускается транспортер. Натяжение нитки ослабевает

Транспортер поднимется в нормальное положение после первого стежка.



Боковое положение коленоподъемника может быть отрегулировано в специализированном магазине BERNINA.

Вертикальный катушкодержатель

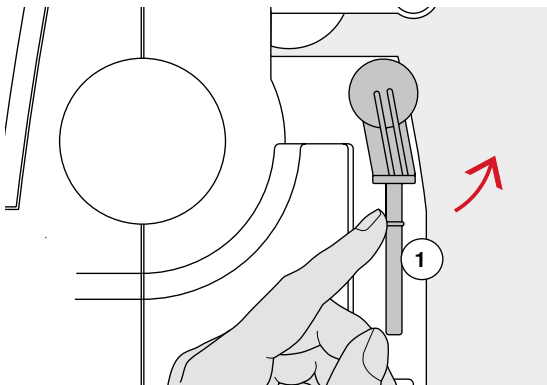

Вертикальный катушкодержатель находится сбоку, позади махового колеса.

Он необходим при шитье несколькими нитками, например, при использовании двухстержневой иглы, и может быть использован при намотке шпульки в процессе шитья.

- поверните стержень катушкодержателя до отказа вверх **1**

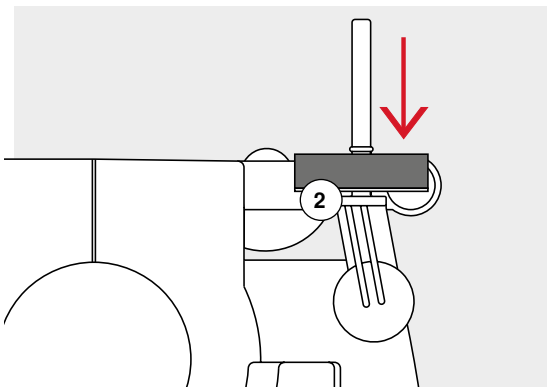

- при применении вертикального стержня катушкодержателя всегда насаживайте пенопластовую шайбу **2**, чтобы тормозилось вращение катушки и нитка равномерно сматывалась с катушки

Намотка шпульной нитки

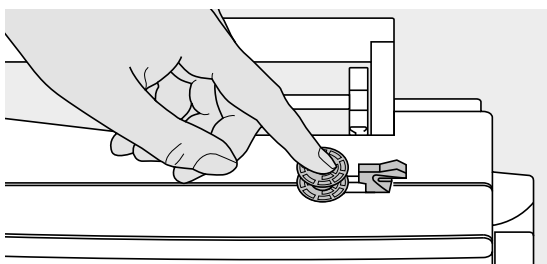

- переведите главный выключатель в положение «I» (включено)
- насадите пустую шпульку на шпиндель моталки

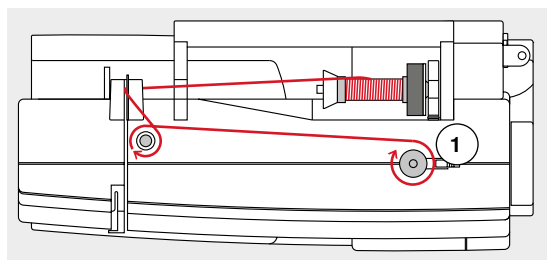

- насадите пенопластовую шайбу на катушкодержатель
- насадите катушку с ниткой на стержень катушкодержателя
- насадите подходящую нитесматывающую шайбу
- нитку с катушки протяните в направлении стрелки через задний нитенаправитель и обведите вокруг регулятора натяжения моталки
- намотайте 2 или 3 оборота нитки вручную на пустую шпульку
- отрежьте лишний конец нитки в нитеобрезателе 1



Подходящая нитесматывающая шайба

Диаметр катушки должен быть равным диаметру шайбы, при этом катушка должна плотно прилегать к шайбе.

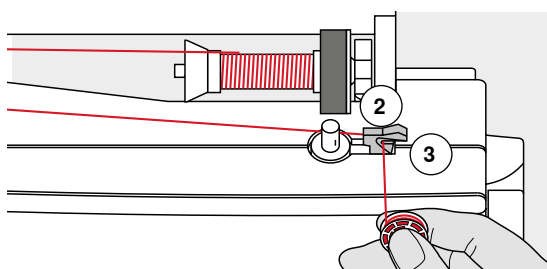

- прижмите рычажок 2 к шпульке
- ▶ моталка включится автоматически
- ▶ откроется экран намотки шпульной нитки
- сместите круглую кнопку на экране влево/вправо или
- поверните регулятор ширины строчки (см. стр. 12)
- ▶ скорость наматывания шпульной нитки меняется
- ▶ моталка остановится, как только шпулька будет заполнена
- ▶ экран закроется
- снимите шпульку и
- затяните нитку в нитеобрезателе 3, нитка будет обрезана

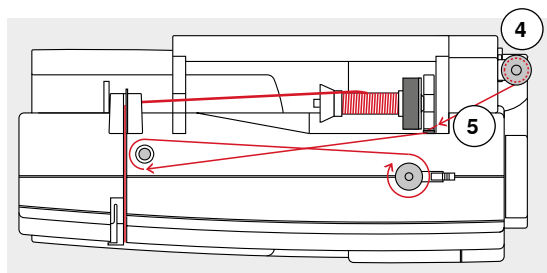

Намотка шпульки во время шитья

- насадите пенопластовую шайбу на вертикальный катушкодержатель 4
- насадите катушку с ниткой на вертикальный катушкодержатель
- обведите нитку в направлении стрелки через ушко 5 и
- вокруг регулятора натяжения моталки

Выполните следующие шаги по намотке шпульки, как описано выше.

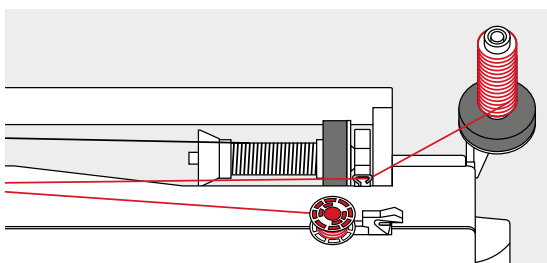

При намотке шпульки с вертикального катушкодержателя рекомендуется уменьшить скорость наматывания.

Вставка шпульки в колпачок/Заправка нижней нитки

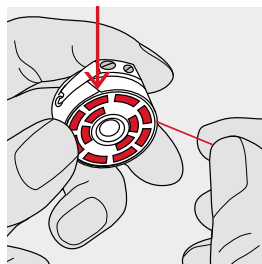
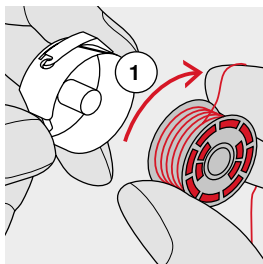

- вставьте шпульку так, чтобы нитка наматывалась по часовой стрелке 1
- протяните нитку с правой стороны в прорезь

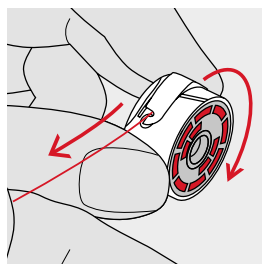
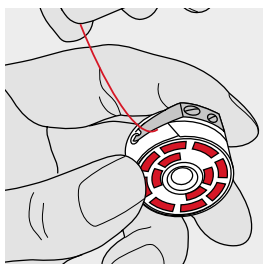

- заведите нитку под пружину с левой стороны так
- чтобы она легла в Т-образный шлиц в конце пружины
- потяните за нитку
- ▶ шпулька должна вращаться по часовой стрелке

Замена шпульного колпачка

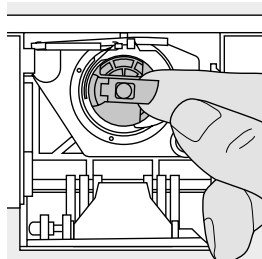

Извлечение шпульного колпачка

- переведите иглу в верхнее положение
- переведите главный выключатель в положение «0» (отключено)
- откройте откидную крышку
- захватите пальцами защелку шпульного колпачка
- извлеките шпульный колпачок

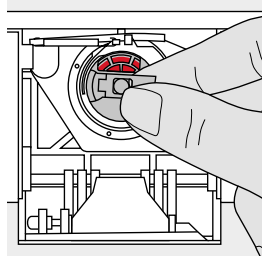

Установка шпульного колпачка

- удерживайте шпульный колпачок за защелку
- Отверстие шпульного колпачка должно быть направлено вверх.
- вставьте шпульный колпачок до щелчка фиксатора

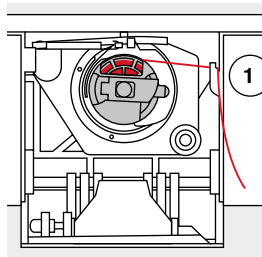

Нитеобрезатель шпульной нитки

- затяните нитку в нитеобрезатель 1, нитка будет обрезана
- закройте откидную крышку

Заправка верхней нитки

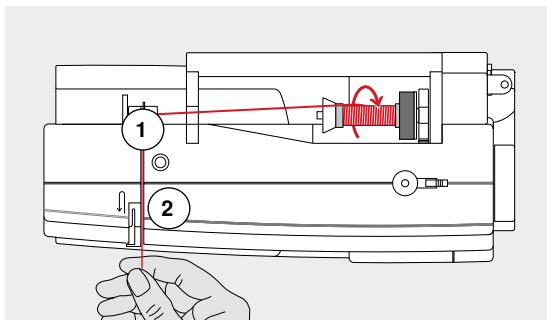
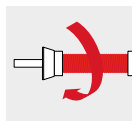

- поднимите иглу и лапку
- переведите главный выключатель в положение «0» (отключено)
- насадите пенопластовую шайбу на катушкодержатель
- насадите катушку на стержень таким образом, чтобы нитка сматывалась в направлении, показанном на рисунке
- насадите подходящую нитесматывающую шайбу

- удерживая нитку, затяните ее в задний нитенаправитель 1
- протяните нитку вперед, в прорезь регулятора натяжения 2

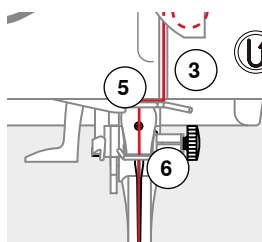
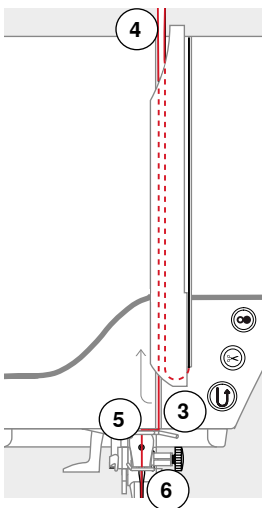

- протяните нитку вниз справа от крышки нитепритягивателя к точке 3
- протяните нитку слева от крышки вверх, обведя ее вокруг точки 4 (нитепритягивателя) в направлении стрелки
- протяните нитку вниз через нитенаправители 5 и 6
- заправьте нитку в иглу (см. стр. 24)



Подходящая нитесматывающая шайба

Диаметр катушки должен быть равным диаметру шайбы, при этом катушка должна плотно прилегать к шайбе.

Замена иглы

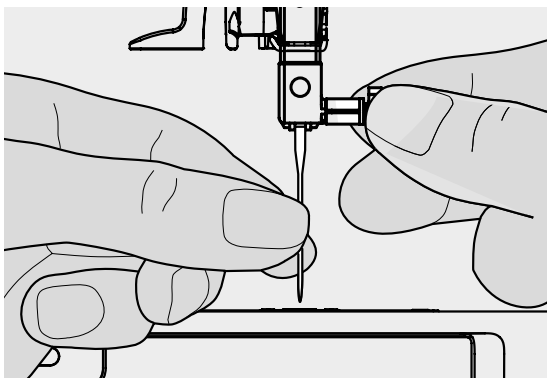

Удаление иглы

- переведите иглу в верхнее положение
- пустите лапку или снимите ее (см. стр. 24)
- переведите главный выключатель в положение «0» (отключено)
- ослабьте крепежный винт
- извлеките иглу

Установка иглы

- лыска на колбе иглы должна быть направлена назад
- вдвиньте иглу до упора
- затяните крепежный винт

Заправка двухстержневой иглы

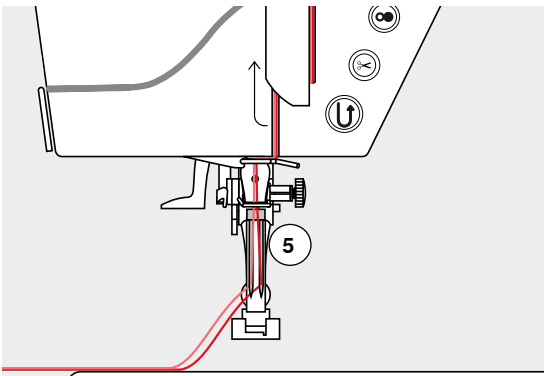
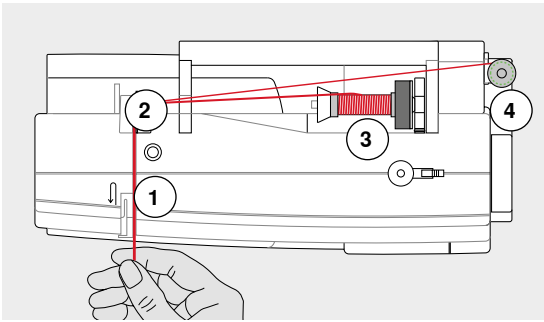

Заправка первой нитки

- переведите главный выключатель в положение «0» (отключено)
- установите двухстержневую иглу
- поднимите иглу и лапку
- насадите пенопластовую шайбу на катушкодержатель
- насадите катушку с ниткой **3** на горизонтальный стержень катушкодержателя
- насадите подходящую нитесматывающую шайбу
- удерживая нитку, затяните ее в задний нитенаправитель **2**
- протяните нитку вперед в прорезь и проведите ее с **правой** стороны нитенатяжной шайбы **1**
- проведите нитку, как обычно, к игле и
- заправьте ее вручную в **правый** стержень иглы

Заправка второй нитки

- насадите пенопластовую шайбу на горизонтальный стержень
- насадите вторую катушку с ниткой **4** на горизонтальный стержень катушкодержателя
- удерживая нитку, затяните ее в задний нитенаправитель **2**
- протяните нитку вперед в прорезь и проведите ее с **левой** стороны нитенатяжной шайбы **1**
- проведите нитку, как обычно, к игле и
- заправьте ее вручную в **левый** стержень иглы

Нитки около иглы в точке **5** не должны перекрещиваться.



При применении вертикального стержня катушкодержателя всегда насаживайте пенопластовую шайбу. Это предотвратит зацепление нитки у катушкодержателя.

Заправка трехстержневой иглы

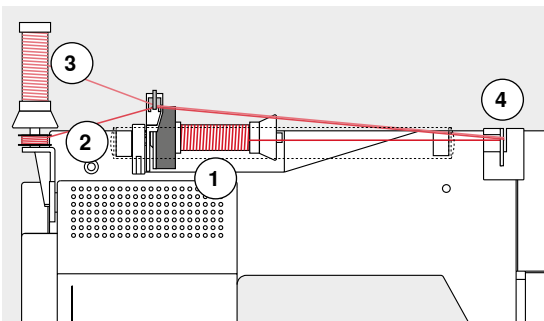

Требуются две катушки и одна шпулька с нитками.

- Установка трехстержневой иглы
- насадите катушку с ниткой **1** на горизонтальный стержень катушкодержателя
- шпульку **2** и вторую катушку **3**, разделив их нитесматывающей шайбой, насадите на вертикальный стержень (обе нитки должны сматываться в одном и том же направлении)
- правляйте нитки, как обычно, и
- при этом **две** нитки заводятся с **левой** стороны нитенатяжной шайбы **4**, а **третья** нитка с **правой** стороны
- проведите нитку, как обычно, к игле
- заправьте нитки вручную в каждую иглу



При использовании дополнительного ушка для металлизированных и шелковых нитей (спец. принадлежность) облегчается сматывание ниток с обоих расположенных друг над другом катушек.

Заправка нитки в иглу

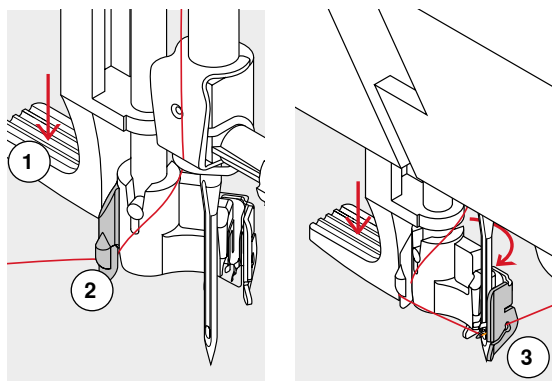

Поднимите иглу путем однократного нажатия на пусковую педаль (один стежок).

- переведите иглу в верхнее положение
- опустите лапку
- переведите главный выключатель в положение «0» (отключено)
- удерживайте нитку слева сзади
- отожмите вниз рычажок 1 и удерживайте его нажатой
- проведите нитку вокруг крючка 2 вправо и направьте нитку перед иглой

- затяните нитку спереди в нитенаправитель 3, чтобы она зацепилась (проволочный крючок)

- отпустите рычажок 1
- ▶ игла заправлена
- оттяните нитку назад и

- заведите нитки под лапку и затяните спереди назад в нитеобрезатель на головке машины 4 и отрежьте ее
- При начале шитья нитка автоматически освобождается.

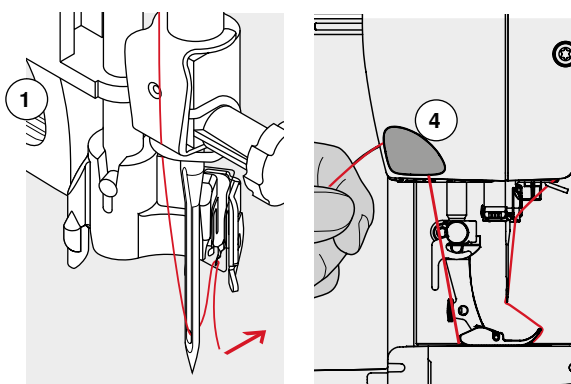

Замена лапки

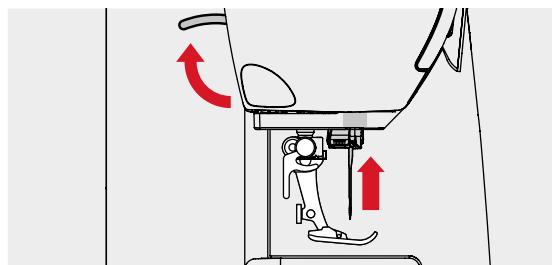

Снятие лапки

- поднимите иглу и лапку
- переведите главный выключатель в положение «0» (отключено)

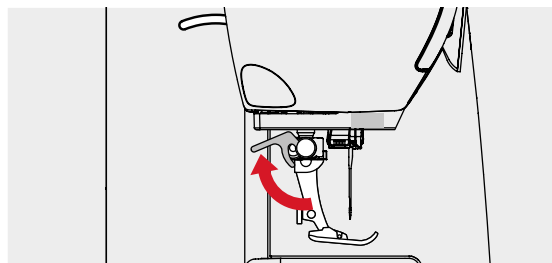

- отожмите вверх крепежный рычажок
- снимите прижимную лапку

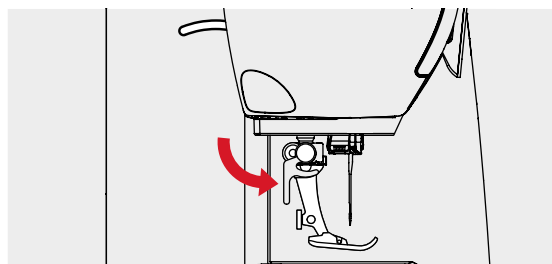

Закрепление лапки

- вставьте снизу лапку в лапкодержатель
- отожмите вниз крепежный рычажок

Игольная пластина

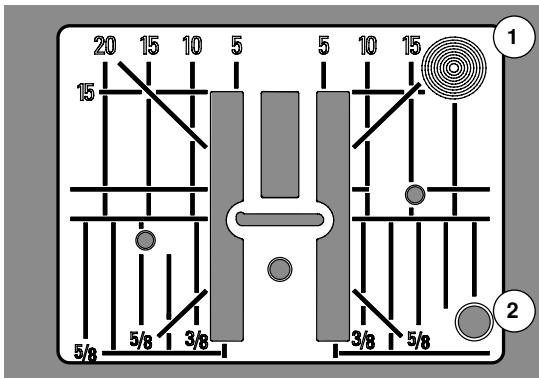

Маркировка на игольной пластине

- на игольной пластине нанесена размерная шкала в **миллиметрах** и **дюймах** по горизонтали, по вертикали и по диагонали
- размерная шкала полезна при стачивании, стёжке и т.п.
- поперечные риски полезны при обработке уголков, петель и т.п.
- диагональные риски полезны при квилтинге
- точка прокола иглой при средней позиции иглы («0»)
- разметка длины относится к расстоянию между иглой и маркировкой
- размеры в миллиметрах и дюймах считываются от середины в обе стороны

Снятие игольной пластины

- нажмите кнопку опускания транспортера (см. стр. 13)
- ▶ транспортер опустится
- переведите главный выключатель в положение «0» (отключено)
- снимите лапку и удалите иглу
- нажмите на правый задний угол пластины **1** пока она не вывернется вверх
- снимите игольную пластину

Установка игольной пластины

- поместите игольную пластину на отверстие **2**
- и надавите на нее вниз до фиксации
- нажмите кнопку опускания транспортера
- ▶ транспортер поднимется в нормальное положение после первого стежка

Натяжение нитки



Если на верхней стороне видны петельки из нижней нити, то это значит что верхняя нить слишком сильно натянута и нужно ослабить натяжение верхней нити.
Если на нижней стороне образуются петельки из верхней нити, то это значит что верхняя нить слишком слабо натянута и нужно увеличить натяжение верхней нити.

В модели нет механического регулятора натяжения нити. Для каждой отдельной строчки установлено свое базовое натяжение нити. При выборе программы базовое натяжение устанавливается автоматически.

Оптимальное натяжение верхней нитки устанавливается на заводе BERNINA и выполняется пробное шитье. Для этого, в качестве как нижней, так и верхней нитки, используются нитки Metrosene/Seralon номер 100/2 (фирма Mettler, Швейцария).

При использовании других швейных или вышивальных ниток, натяжение нитки может различаться. Поэтому может возникнуть необходимость настройки натяжения под используемые образцы строчки и ткани.

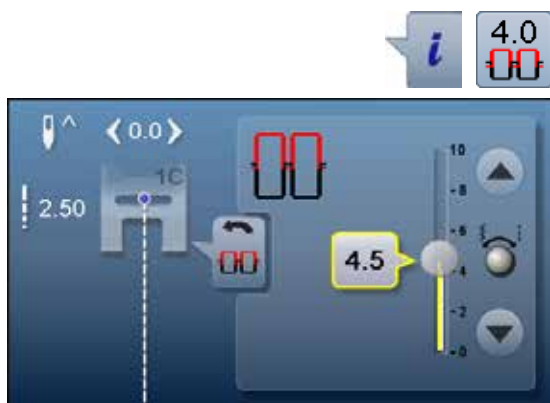

- нажмите кнопку «i»
- нажмите кнопку «Натяжение верхней нитки»

Изменение натяжения верхней нитки

- ▶ показывается оптимальный рисунок строчки (переплетение ниток происходит в середине материала)
- ▶ белый столбик на шкале и число на кнопке показывают базовую установку
- нажмите на стрелки вверх/вниз или
- поверните регулятор ширины строчки или длины стежка влево/вправо или
- сместите стилусом или пальцем круглую кнопку на экране
- ▶ натяжение верхней нитки увеличивается или ослабляется
- ▶ Изменение натяжения верхней нитки отображается на шкале желтым столбиком и на кнопке в желтой рамке
- ▶ базовая установка также отображается белым столбиком
- ▶ изменение натяжения нитки действует только для выбранной строчки



- нажмите кнопку «Назад»
- ▶ установка сохраняется и экран закрывается

Возврат к базовым установкам

- нажмите кнопку в желтой рамке
- ▶ возвращаются базовые установки
- выключите швейный компьютер
- ▶ все изменения отменяются

Регулировка прижима лапки



Прижим лапки устанавливается регулятором настройки прижима лапки 1 на левой стороне крышки головки машины.

Прижим лапки

нормальное положение = 46

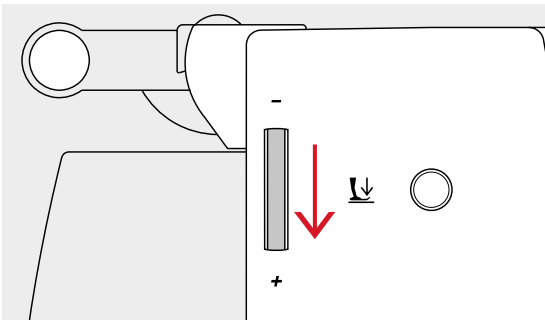

Усиление прижима

- для плотных материалов, например, джинсовый материал
- подача материала транспортером улучшается

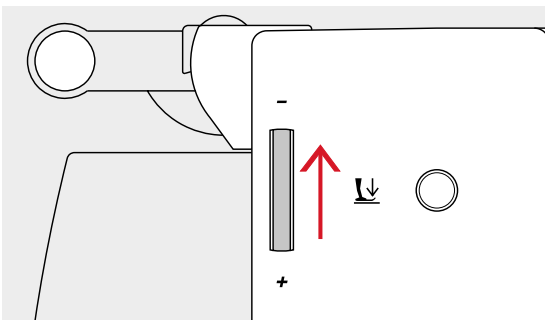

Ослабление прижима

- для джерси и неплотного трикотажа
- для предотвращения растяжения ткани
- ослабьте прижим до такой степени, чтобы материал еще мог подаваться транспортером



- нажмите кнопку «i»
- нажмите кнопку «Прижим лапки»

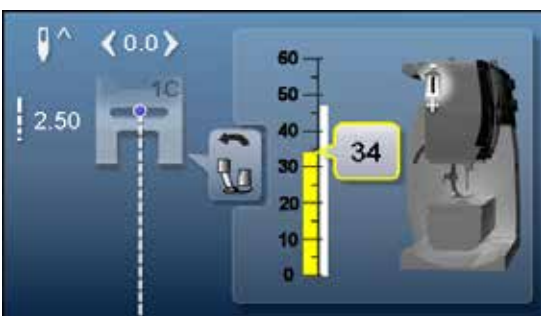

Показ прижима лапки

- ▶ появится экран прижима лапки
- ▶ изменение прижима лапки отображается на шкале желтым столбиком и на кнопке в желтой рамке
- ▶ базовая установка также отображается белым столбиком

Транспортер в положении шитья/транспортер опущен



Кнопка опускания транспортера **1** не вдавлена.
▶ транспортер находится в положении для шитья

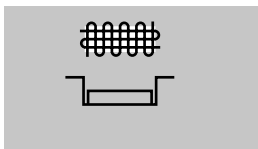

Кнопка опускания транспортера **1** вдавлена.
▶ транспортер опущен
Применяется для швейных работ с ручным передвижением материала (штопка, вышивание, простегивание).

Транспортер и перемещение ткани

При выполнении каждого стежка транспортер перемещает материал на один шаг. Длина шага подачи транспортера зависит от выбранной длины стежка.

При очень небольшой длине стежка шаг подачи транспортера крайне мал. Материал движется под лапкой медленно также и при полной скорости шитья, например, при шитье густого петельного стежка и гладьевого валика с небольшим шагом.

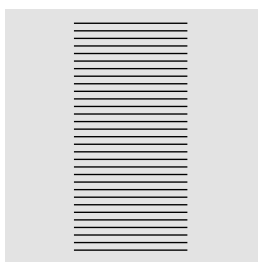

Материал должен перемещаться под лапкой равномерно!

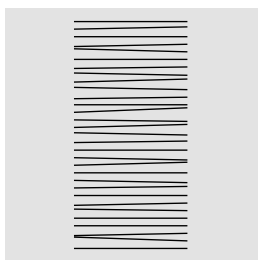
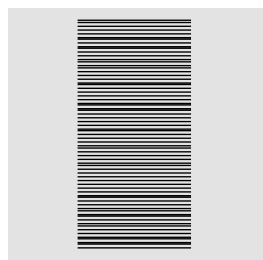

ВНИМАНИЕ!

Подтягивание, подталкивание или удерживание материала может приводить к повреждению иглы и игольной пластины.

Подтягивание, подталкивание или удерживание материала приводит к неравномерному расположению стежков.

Функции

Обзор функциональных кнопок



Кнопка шитья в обратном направлении

- закрепление строчки в начале и конце шва: машина будет строчить в обратном направлении до тех пор, пока кнопка остается нажатой
- программирование длины петли
- переключение в программе закрепления строчки прямым стежком № 5
- используется для закрепления строчки в программе Quilters Securing Program № 1324



Кнопка пуска-остановки

- пуск и остановка швейного компьютера при работе с пусковой педалью и **без** педали
- включение и отключение функции BSR при установленной и подсоединенной лапке BSR



Автоматический нитеобрезатель

- верхняя и нижняя нитки автоматически обрезаются
- в программе Setup можно запрограммировать 2-6 закрепляющих стежков. Они выполняются перед обрезкой нитей

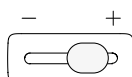

Регулятор скорости

- бесступенчатая регулировка скорости шитья и вышивания



Кнопка перестановки иглы

- нажмите кнопку
- ▶ игла поднимается или опускается как при нажатии на пусковую педаль



Программируемая кнопка «Конец образца/закрепление строчки»

- нажмите кнопку перед началом шитья или во время шитья
- ▶ отдельный образец будет закрепляться в конце строчки запрограммированным числом стежков
- нажмите кнопку перед началом шитья или во время шитья комбинации образцов
- ▶ активный образец в комбинации дошьется до конца и будет закреплен в конце запрограммированным числом стежков
- число и тип закрепляющих стежков программируется в программе Setup
- ▶ символ СТОП во время шитья указывает на то, что функция активирована



Кнопки позиционирования иглы

- нажмите левую кнопку
- ▶ игла сместится влево
- нажмите правую кнопку
- ▶ игла сместится вправо
- удерживайте кнопку нажатой
- ▶ для быстрого перемещения иглы
- всего возможны 11 позиций иглы (5 слева, 5 справа, 1 центральная)



Многофункциональные регуляторы ширины строчки и длины стежка

- для регулировки ширины строчки и длины стежка
- для регулировки натяжения нитей
- для установки размера пуговицы или прорези пуговичной петли
- для установки баланса
- для различных изменений в программе Setup
- для различных изменений при вышивании



Экран

Обзор главного меню

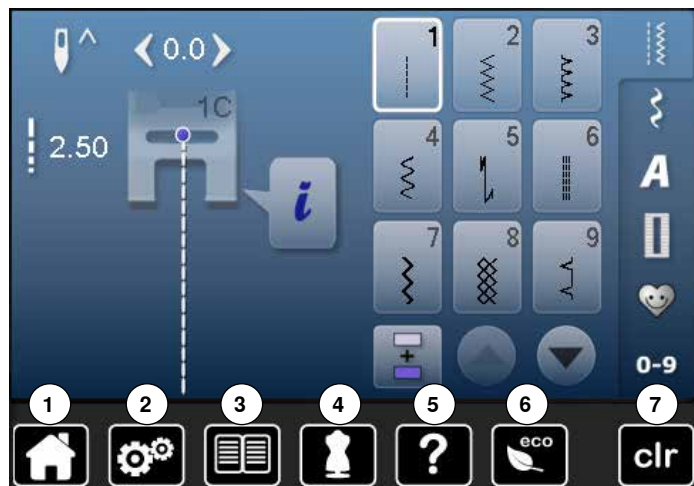

Системные настройки

- 1 Кнопка «Home»
- 2 Установочная программа Setup
- 3 Учебная программа
- 4 Консультант по шитью
- 5 Помощь
- 6 ECO
- 7 Удаление настроек

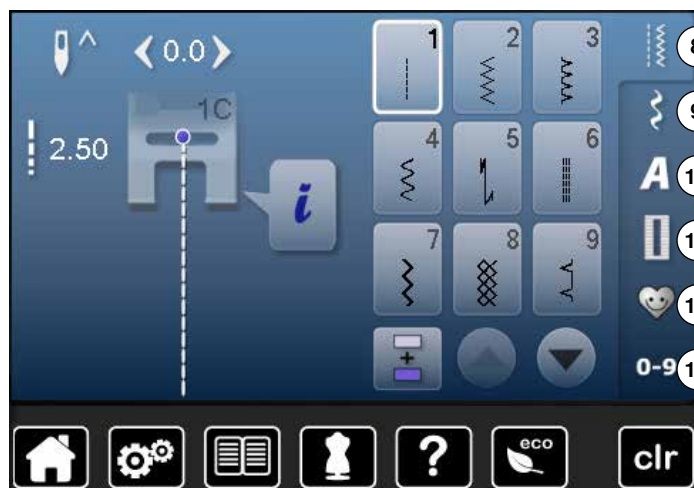

Выбор меню

- 8 Рабочие строчки
- 9 Декоративные строчки
- 10 Алфавиты
- 11 Петли для пуговиц
- 12 Персональная программа/Memory (память)
- 13 Выбор образца строчки по номеру

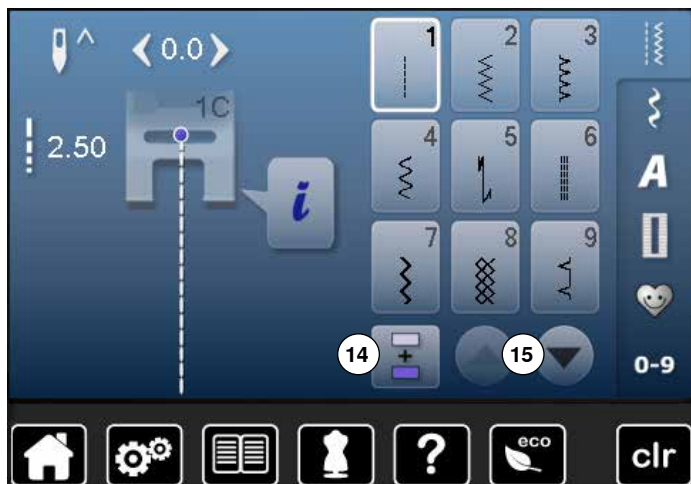

Выбор образца строчки

- 14 Режим отдельного образца/комбинирования образцов
- 15 Стрелки-ползунки: вверх/вниз

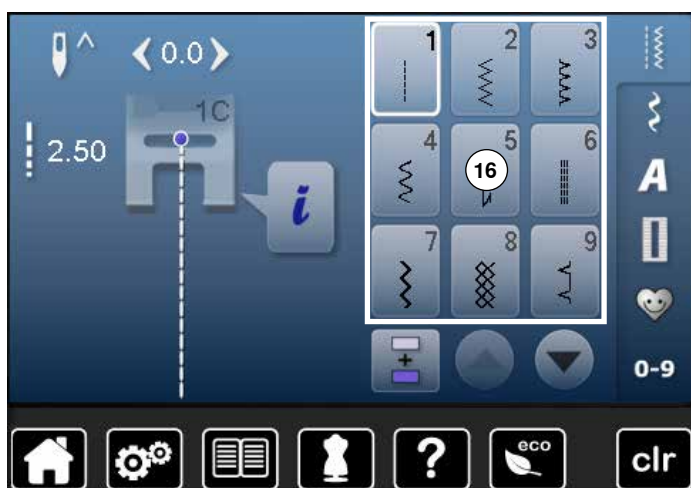

Изображение стежков

- 16 Выбор образца строчки

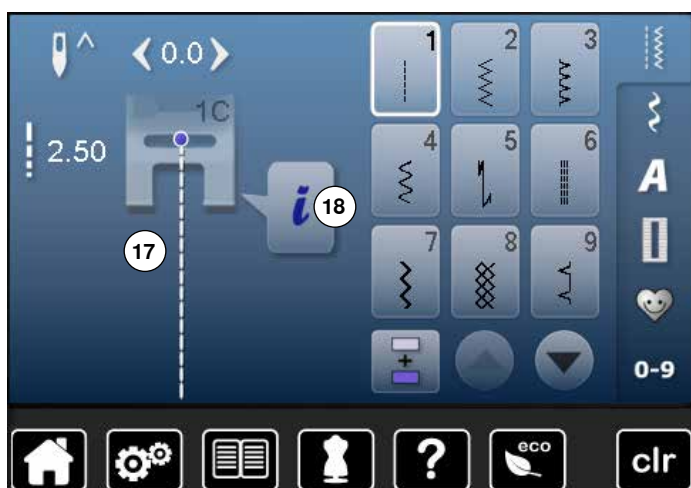

Отображение выбранного образца строчки

- 17 Изображение выбранного образца строчки
- 18 Информация

Обзор функций на экране

Обзор функций по шитью



- нажмите кнопку «i»
- появится экран функций

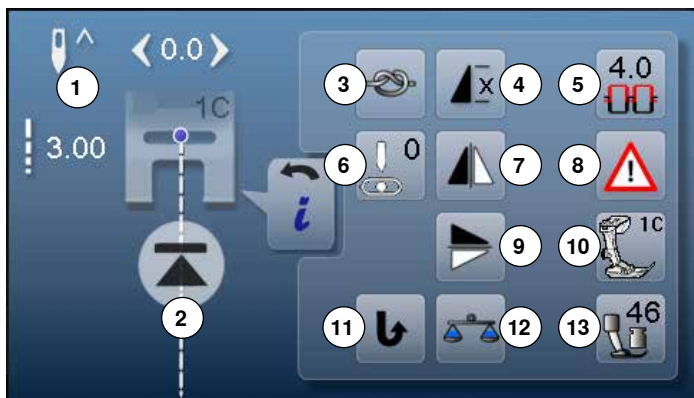

Функции

- 1 Остановка иглы в верхнем/нижнем положении
- 2 Кнопка начала образца
- 3 Закрепление начала и конца шва
- 4 Повтор образца
- 5 Натяжение верхней нитки
- 6 Позиция иглы
- 7 Зеркальный переворот влево/вправо
- 8 Программа безопасности
- 9 Зеркальный переворот вверх/вниз
- 10 Символ и номер лапки
- 11 Непрерывное шитье в обратном направлении
- 12 Баланс
- 13 Прижим лапки

Общие функции



Информация

- нажмите эту кнопку
- ▶ откроется новый экран



Кнопка «Назад»

- нажмите эту кнопку
- ▶ возврат к предыдущему экрану
- ▶ все изменения сохраняются



Подтверждение выбора

- нажмите эту кнопку
- ▶ изменение/выбор выполняется или подтверждается



Закрыть активный экран

- нажмите эту кнопку
- ▶ закрыть экран
- ▶ на экране появится предыдущий активный экран



Положение остановки иглы «наверху» и кнопка шитья в обратном направлении

Если во время шитья или после остановки машины при запрограммированном положении остановки иглы «наверху» нажимается кнопка шитья в обратном направлении (например, зигзаг), то швейный компьютер выполняет еще один стежок вперед, прежде чем он переключается на обратный ход.



Положение остановки иглы «внизу» и кнопка шитья в обратном направлении

Если при запрограммированном положении остановки иглы «внизу» нажимается кнопка шитья в обратном направлении (например, зигзаг), то швейный компьютер немедленно переключает на обратный ход.



Остановка иглы в верхнем/нижнем положении

- нажмите эту кнопку
- ▶ стрелка на экране направлена вниз
- ▶ после остановки машины игла будет находиться в нижнем положении
- нажмите эту кнопку повторно
- ▶ стрелка на экране направлена вверх
- ▶ после остановки машины игла будет находиться в верхнем положении



Кнопка начала образца

- Эта функция появится, если швейный компьютер был остановлен во время шитья отдельного образца или комбинации
- ▶ выбранный образец строчки или программа будут выполнены с самого начала



Закрепление начала и конца шва

- нажмите кнопку перед началом шитья
- ▶ отдельный образец будет закрепляться в начале строчки 4-мя закрепляющими стежками
- нажмите кнопку во время шитья отдельного образца
- ▶ образец дошьется до конца и будет закреплен в конце 4-мя закрепляющими стежками
- ▶ швейный компьютер остановится
- программирование функции внутри комбинации образцов
- каждый отдельный образец комбинации может быть закреплен в начале и конце строчки



Повтор образца

- нажмите эту кнопку один раз
- ▶ появится номер 1: швейный компьютер остановится по окончании отдельного образца или комбинации образцов
- нажмите эту кнопку 2-9 раз
- ▶ появятся номера 2-9: швейный компьютер остановится по окончании раппорта образца или комбинации образцов, соответствующей выбранному номеру



Натяжение верхней нитки

- изменение натяжения верхней нитки
- ▶ соответствующее значение натяжения отображается на кнопке



Позиция иглы

- сместите пальцем круглую кнопку на экране влево/вправо или
- нажмите кнопки со стрелками влево/вправо
- ▶ игла перемещается влево/вправо
- удерживайте кнопку со стрелкой нажатой
- ▶ быстрое перемещение иглы
- ▶ позиция иглы изображается на кнопке в желтой рамке
- нажмите кнопку в желтой рамке
- ▶ игла устанавливается по центру (позиция 0)



Зеркальный переворот влево/вправо

Швейный компьютер шьет выбранный образец отображенным зеркально влево/право - в зависимости от направления шитья.



Программа безопасности

- нажмите эту кнопку
- нажмите кнопку «Игла» или «Игольная пластина»

Обзор типов игл:

- нажмите желаемую кнопку «Игла»
- ▶ ширина строчки автоматически ограничивается
- ▶ это предотвращает удары выбранной специальной иглы (например, двухстержневой) о лапку или игольную пластину и игла не сломается
- ▶ цифры, указанные на иглах, соответствуют расстоянию между иглами в мм в двухстержневой игле
- нажмите кнопку «Стандартная игла»
- ▶ восстанавливается режим шитья стандартными иглами
- ▶ ограничение ширины строчки отключается

Обзор видов игольных пластин:

- нажмите желаемую кнопку игольной пластины
 - ▶ ширина строчки автоматически ограничивается
 - ▶ это предотвращает удары выбранной иглой о лапку и игольную пластину и игла не сломается
- Эта функция сохраняется, даже если швейный компьютер отключается и включается снова.



Зеркальный переворот вверх/вниз

Швейный компьютер шьет выбранный образец отображенным зеркально вверх/вниз - в зависимости от направления шитья.



Символ и номер лапки

- нажмите эту кнопку
- ▶ откроется экран с изображением рекомендуемой лапки для выбранного образца строчки
- нажмите кнопку «Назад»
- ▶ экран закроется



Непрерывное шитье в обратном направлении

Швейный компьютер шьет выбранный образец строчки в обратном направлении.



Баланс

Для компенсации стежков вперед и назад.



Прижим лапки

Прижим лапки устанавливается регулятором настройки прижима лапки на левой стороне крышки головки машины.

- ▶ установленное значение натяжения отображается на кнопке

Обзор функций для петель



- нажмите кнопку «Петля»
- выберите тип петли
- нажмите кнопку «i»



Изменение петли

- 1 Программирование длины петли
- 2 Установка длины петли
- 3 Петля, выполняемая в ручном режиме
- 4 Петля со счетчиком стежков
- 5 Закрепка
- 6 Ширина разреза петли
- 7 Баланс
- 8 Натяжение верхней нитки
- 9 Программа безопасности
- 10 Символ и номер лапки
- 11 Прижим лапки



Программирование длины петли

- ▶ кнопка автоматически обрамляется белым при выборе петли
- длина петли устанавливается во время шитья с помощью кнопки обратного хода или
- непосредственно программируется с помощью кнопки ввода длины
- ▶ кнопка будет отключена
- если нужно запрограммировать другую длину, дотроньтесь до кнопки снова



Установка длины петли

Установите длину петли с помощью регуляторов ширины строчки или длины стежка. Показания в мм.



Петля, выполняемая в ручном режиме

- выполните петля в ручном режиме в 5 или 7 этапов (в зависимости от вида петли)
- выбирайте каждый этап стрелками под указанной петлей



Петля, выполняемая со счетчиком стежков

После достижения нужной длины первого бока петли нажмите.

- нажмите кнопку шитья в обратном направлении
- После достижения нужной длины второго бока петли нажмите.
- нажмите кнопку шитья в обратном направлении
- ▶ на экране появляется индикация «auto»
- ▶ петля запрограммирована



Закрепка

- нажмите кнопку перед началом шитья
- ▶ петля будет закрепляться в начале строчки 4-мя закрепляющими стежками
- нажмите кнопку во время шитья петли
- ▶ петля будет закреплена в конце
- ▶ швейный компьютер остановится



Ширина разреза петли

- установите ширину прорези петли с помощью регуляторов ширины строчки или длины стежка или кнопками со стрелками (0,1-2,0 мм)



Баланс

Для компенсации стежков вперед и назад.



Натяжение верхней нитки

- изменение натяжения верхней нитки
- ▶ соответствующее значение натяжения отображается на кнопке



Программа безопасности

- нажмите эту кнопку
- нажмите кнопку «Игла» или «Игольная пластина»

Обзор типов игл:

- нажмите желаемую кнопку «Игла»
- ▶ ширина строчки автоматически ограничивается
- ▶ это предотвращает удары выбранной специальной иглы (например, двухстержневой) о лапку или игольную пластину и игла не сломается
- ▶ цифры, указанные на иглах, соответствуют расстоянию между иглами в мм в двухстержневой игле
- нажмите кнопку «Стандартная игла»
- ▶ восстанавливается режим шитья стандартными иглами
- ▶ ограничение ширины строчки отключается

Обзор видов игольных пластин:

- нажмите желаемую кнопку игольной пластины
- ▶ ширина строчки автоматически ограничивается
- ▶ это предотвращает удары выбранной иглой о лапку и игольную пластину и игла не сломается

Эта функция сохраняется, даже если швейный компьютер отключается и включается снова.



Символ и номер лапки

- нажмите эту кнопку
- ▶ показывается рекомендуемая лапка
- ▶ на экране показываются опциональные лапки для выбранного образца стежка
- нажмите кнопку «Назад»
- ▶ экран закрывается



Прижим лапки

- ▶ Прижим лапки устанавливается регулятором настройки прижима лапки на левой стороне крышки головки машины.
- ▶ установленное значение натяжения отображается на кнопке

Обзор функций для алфавитов



- нажмите кнопку алфавита
- выберите вид алфавита
- нажмите кнопку «i»

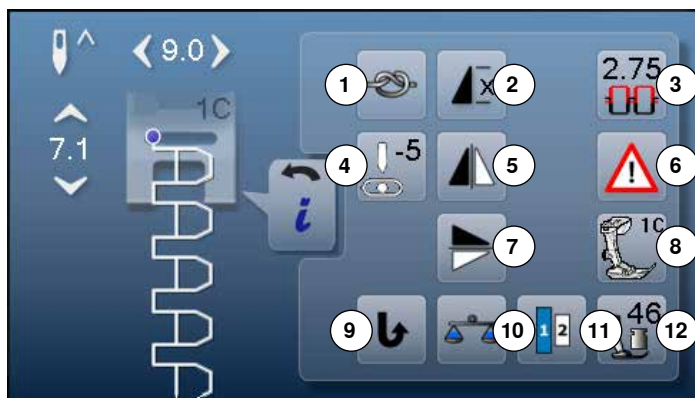

Изменение алфавита

- 1 Закрепление начала и конца шва
- 2 Повтор образца
- 3 Натяжение верхней нитки
- 4 Позиция иглы
- 5 Зеркальный переворот влево/вправо
- 6 Программа безопасности
- 7 Зеркальный переворот вверх/вниз
- 8 Символ и номер лапки
- 9 Непрерывное шитье в обратном направлении
- 10 Баланс
- 11 Размер букв алфавита
- 12 Прижим лапки



Закрепление начала и конца шва

- нажмите кнопку перед началом шитья
- ▶ отдельный образец будет закрепляться в начале строчки 4-мя закрепляющими стежками
- нажмите кнопку во время шитья отдельного образца
- ▶ образец дошьется до конца и будет закреплен в конце 4-мя закрепляющими стежками
- ▶ швейный компьютер остановится
- программирование функции внутри комбинации образцов
- каждый отдельный образец комбинации может быть закреплен в начале и конце строчки



Повтор образца

- нажмите эту кнопку один раз
- ▶ появится номер 1: швейный компьютер остановится по окончании отдельного образца или комбинации образцов
- нажмите эту кнопку 2-9 раз
- ▶ появятся номера 2-9: швейный компьютер остановится по окончании раппорта образца или комбинации образцов, соответствующей выбранному номеру



Натяжение верхней нитки

- изменение натяжения верхней нитки
- ▶ соответствующее значение натяжения отображается на кнопке



Позиция иглы

- сместите пальцем круглую кнопку на экране влево/вправо или
- нажмите кнопки со стрелками влево/вправо
- ▶ игла перемещается влево/вправо
- удерживайте кнопку со стрелкой нажатой
- ▶ быстрое перемещение иглы
- ▶ позиция иглы изображается на кнопке в желтой рамке
- нажмите кнопку в желтой рамке
- ▶ игла устанавливается по центру (позиция 0)



Зеркальный переворот влево/вправо

Швейный компьютер шьет выбранный образец отображенным зеркально влево/право - в зависимости от направления шитья.



Программа безопасности

- нажмите эту кнопку
- нажмите кнопку «Игла» или «Игольная пластина»

Обзор типов игл:

- нажмите желаемую кнопку «Игла»
- ▶ ширина строчки автоматически ограничивается
- ▶ это предотвращает удары выбранной специальной иглы о лапку или игольную пластину и игла не сломается
- ▶ цифры, указанные на иглах, соответствуют расстоянию между иглами в мм
- нажмите кнопку «Стандартная игла»
- ▶ восстанавливается режим шитья стандартными иглами
- ▶ ограничение ширины строчки отключается

Обзор видов игольных пластин:

- нажмите желаемую кнопку игольной пластины
- ▶ ширина строчки автоматически ограничивается
- ▶ это предотвращает удары выбранной иглой о лапку и игольную пластину и игла не сломается

Эта функция сохраняется, даже если швейный компьютер отключается и включается снова.



Зеркальный переворот вверх/вниз

Швейный компьютер шьет выбранный образец отображенным зеркально вверх/вниз - в зависимости от направления шитья.



Символ и номер лапки

- нажмите эту кнопку
- ▶ показывается рекомендуемая лапка
- ▶ на экране показываются опциональные лапки для выбранного образца стежка
- нажмите кнопку «Назад»
- ▶ экран закрывается



Непрерывное шитье в обратном направлении

Швейный компьютер шьет выбранный образец строчки в обратном направлении.



Баланс

Для компенсации стежков вперед и назад.



Размер букв алфавита

- выберите вид алфавита
- ▶ размер букв = 9 мм
- нажмите эту кнопку
- ▶ номер «2» активирован
- ▶ размер букв уменьшается



Прижим лапки

Прижим лапки устанавливается регулятором настройки прижима лапки на левой стороне крышки головки машины.

- ▶ установленное значение натяжения отображается на кнопке

Обзор функций для режима комбинирования образов



- нажмите кнопку «Режим комбинирования образов»
- выберите образец строчки
- нажмите кнопку «<|»

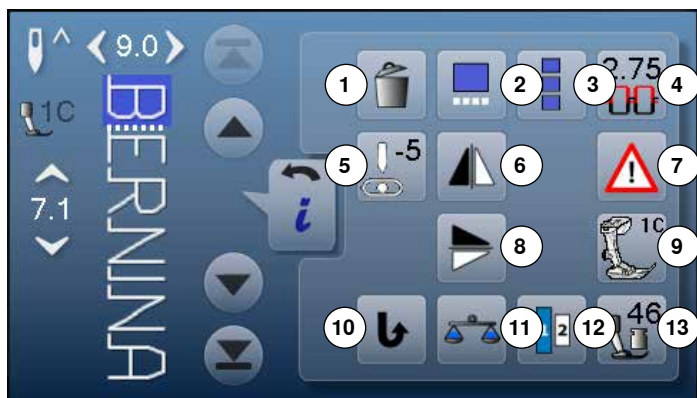

Режим комбинирования образов

- 1 Удаление
- 2 Изменение комбинации у курсора
- 3 Изменение всей комбинации
- 4 Натяжение верхней нитки
- 5 Изменение позиции иглы
- 6 Зеркальный переворот влево/вправо
- 7 Программа безопасности
- 8 Зеркальный переворот вверх/вниз
- 9 Символ и номер лапки
- 10 Непрерывное шитье в обратном направлении
- 11 Баланс
- 12 Размер букв алфавита
- 13 Прижим лапки



Удаление

Отдельный выделенный образец стирается.



Изменение комбинации у курсора

- нажмите эту кнопку
- ▶ откроется экран



Изменение всей комбинации

- нажмите эту кнопку
- ▶ откроется экран



Натяжение верхней нитки

- изменение натяжения верхней нитки
- ▶ соответствующее значение натяжения отображается на кнопке



Позиция иглы

- сместите пальцем круглую кнопку на экране влево/вправо или
- нажмите кнопки со стрелками влево/вправо
- ▶ игла перемещается влево/вправо
- удерживайте кнопку со стрелкой нажатой
- ▶ быстрое перемещение иглы
- ▶ позиция иглы изображается на кнопке в желтой рамке
- нажмите кнопку в желтой рамке
- ▶ игла устанавливается по центру (позиция 0)



Зеркальный переворот влево/вправо

Швейный компьютер шьет выбранный образец отображенным зеркально влево/право - в зависимости от направления шитья.



Программа безопасности

- нажмите эту кнопку
- нажмите кнопку «Игла» или «Игольная пластина»

Обзор типов игл:

- нажмите желаемую кнопку «Игла»
- ▶ ширина строчки автоматически ограничивается
- ▶ это предотвращает удары выбранной специальной иглы о лапку или игольную пластину и игла не сломается
- ▶ цифры, указанные на иглах, соответствуют расстоянию между иглами в мм
- нажмите кнопку «Стандартная игла»
- ▶ восстанавливается режим шитья стандартными иглами
- ▶ ограничение ширины строчки отключается

Обзор видов игольных пластин:

- нажмите желаемую кнопку игольной пластины
- ▶ ширина строчки автоматически ограничивается
- ▶ это предотвращает удары выбранной иглой о лапку и игольную пластину и игла не сломается

Эта функция сохраняется, даже если швейный компьютер отключается и включается снова.



Зеркальный переворот вверх/вниз

Швейный компьютер шьет выбранный образец отображенным зеркально вверх/вниз - в зависимости от направления шитья.



Символ и номер лапки

- нажмите эту кнопку
- ▶ показывается рекомендуемая лапка
- ▶ на экране показываются опциональные лапки для выбранного образца стежка
- нажмите кнопку «Назад»
- ▶ экран закрывается



Непрерывное шитье в обратном направлении

Швейный компьютер шьет выбранный образец строчки в обратном направлении.



Баланс

Для компенсации стежков вперед и назад.



Размер букв алфавита

- выберите вид алфавита
- ▶ размер букв = 9 мм
- нажмите эту кнопку
- ▶ номер «2» активирован
- ▶ размер букв уменьшается



Прижим лапки

Прижим лапки устанавливается регулятором настройки прижима лапки на левой стороне крышки головки машины.

- ▶ установленное значение натяжения отображается на кнопке



- нажмите кнопку «Режим комбинирования образцов»
- выберите образец строчки
- нажмите кнопку «i»
- нажмите кнопку позиции курсора



Функции

- 1 Разделение комбинации
- 2 Разрыв комбинации
- 3 Закрепление начала и конца шва



Разделение комбинации

- любая комбинация может быть разделена на несколько фрагментов
- будут прошиваться только те фрагменты, на которых локализован курсор
- для того, чтобы начать шить следующий фрагмент, поместите курсор на этот фрагмент



Разрыв комбинации

- любая комбинация может быть разделена на части как угодно
- после остановки, игла переходит к шитью следующей части



Закрепление начала и конца шва

- программирование функции внутри комбинации образцов
- каждый отдельный образец комбинации может быть закреплен в начале и конце строчки



- нажмите кнопку «Режим комбинирования образцов»
- выберите образец строчки
- нажмите кнопку «i»
- нажмите кнопку «Изменение всей комбинации»

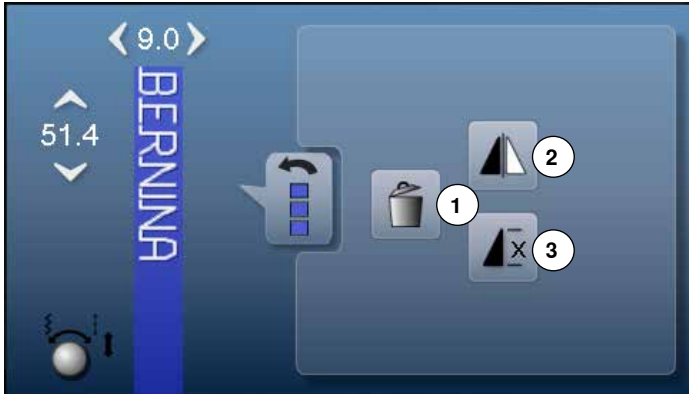

Функции

- 1 Удаление
- 2 Зеркальный переворот влево/вправо
- 3 Повтор комбинации



Удаление

Вся комбинация удаляется.



Зеркальный переворот влево/вправо

Швейный компьютер шьет всю комбинацию отображенной зеркально влево/право - в зависимости от направлена шитья.



Повтор комбинации

- нажмите эту кнопку один раз
 - ▶ появится номер 1: швейный компьютер остановится в конце комбинации образцов
- нажмите эту кнопку 2-9 раз
 - ▶ появятся номера 2-9: швейный компьютер остановится по окончании раппорта комбинации образцов, соответствующей выбранному номеру

Установочная программа Setup

Обзор экрана программы «Setup»

Установочная программа Setup позволяет настроить сенсорный экран и швейный компьютер, так как Вам удобнее.

После того, как швейный компьютер настроен в соответствии с Вашими личными требованиями, все изменения в программе Setup сохраняются, даже если швейный компьютер отключается.

Исключения будут указаны непосредственно для соответствующей функции.



- нажмите кнопку «Setup»
- ▶ появится экран установочной программы «Setup»

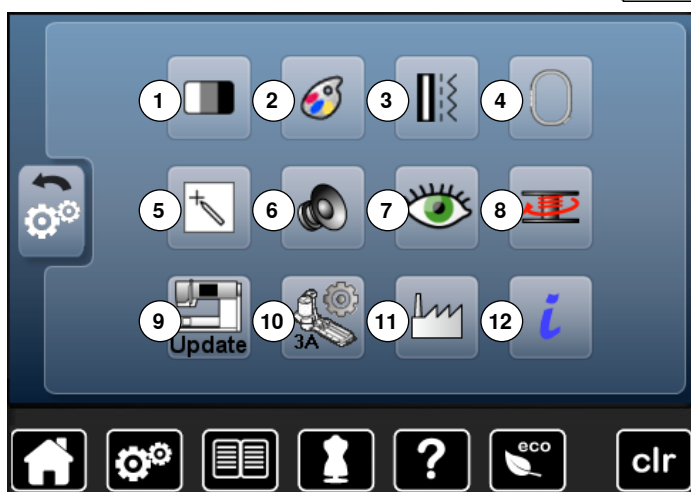

- 1 Настройка экрана
- 2 Цвет экрана
- 3 Настройки по шитью
- 4 Настройки по вышиванию
- 5 Калибровка экрана
- 6 Настройка звука
- 7 Настройки мониторинга
- 8 Скорость наматывания нитки на шпульку
- 9 Обновление швейного компьютера (апдейт)
- 10 Калибровка лапки для петель № 3А
- 11 Базовая установка
- 12 Информация



Нажатием на кнопку в желтой рамке восстанавливаются базовые системные настройки.

Изменение настройки экрана



- нажмите кнопку «Изменение настройки экрана»

Яркость

- сместите круглую кнопку в верхней части экрана пальцем влево/вправо или
- поверните регулятор ширины строчки
- ▶ яркость 1 экрана меняется
- ▶ изменения отображаются на кнопке в желтой рамке
- ▶ значение базовой настройки отмечается белой полосой
- нажатием на кнопку в желтой рамке восстанавливаются базовые настройки

Подсветка

- ▶ когда кнопка 2 активна - подсветка области шитья включена
- ▶ когда кнопка 2 не активна - подсветка области шитья отключена



Приветственное сообщение

- нажмите кнопку 3, чтобы составить или изменить приветственное сообщение
- Кнопка пробела находится ниже кнопок букв.
- ▶ приветственное сообщение 4 появляется в текстовом поле над кнопками букв
- нажмите текстовую кнопку 4
- ▶ введенный текст полностью удаляется

Корректировки

- нажмите эту кнопку
- ▶ введенный текст удаляется по буквам справа налево

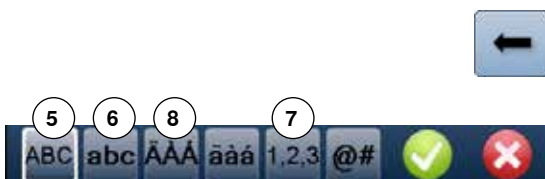

- 5 «ABC» - все в верхнем регистре (стандарт)
- 6 «abc» - все в нижнем регистре
- 7 «1,2,3» - цифры и математические символы
- 8 «À Á Â», «ã à á» и «@ #» - специальные символы в верхнем и нижнем регистрах

Выбор цвета экрана



- нажмите кнопку «Цвет экрана»
- выберите желаемый цвет экрана

Настройки по шитью

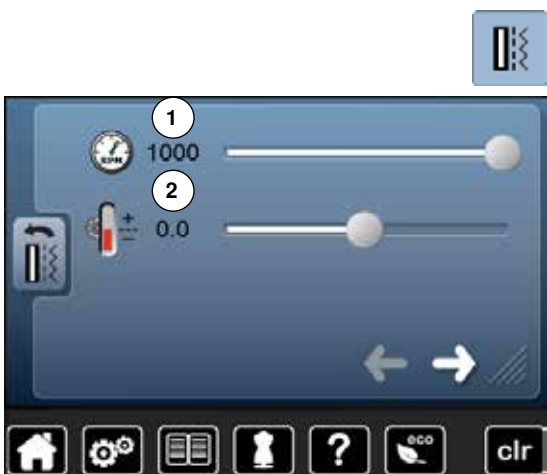

- нажмите кнопку «Настройки по шитью»

Управление скоростью шитья

- сместите круглую кнопку в верхней части экрана пальцем влево/вправо или
- поверните регулятор ширины строчки
- ▶ максимальная скорость шитья **1** меняется
- ▶ число на кнопке в желтой рамке указывает количество стежков в минуту; базовое значение отмечено белой полоской
- нажмите кнопку в желтой рамке = восстанавливается базовая установка

Изменение натяжения верхней нитки

- сместите круглую кнопку в верхней части экрана пальцем влево/вправо или
- поверните регулятор длины стежка
- изменение степени натяжения верхней нитки от базового значения **2** на плюс или минус 2
- 0.0 = базовая настройка



Изменения натяжения нитки касаются всех видов стежков и образцов стежков и сохраняются даже при отключении швейно-вышивального компьютера.



- нажмите эту кнопку



Программа закрепления строчки, автоматическая

- число и тип закрепляющих стежков кнопки «Конец образца/закрепление строчки» **на передней панели** машины можно запрограммировать
- стандартный вариант = 4 закрепляющих стежка на том же месте
- нажмите кнопку **3** для выполнения закрепляющих стежков вперед
- можно запрограммировать от 3 до 6 закрепляющих стежков с помощью кнопок со стрелками

Автоматический нитеобрезатель

- ▶ если активна кнопка **4**, верхняя и нижняя нитки автоматически обрезаются после закрепляющих стежков



- нажмите эту кнопку



Автоматический нитеобрезатель и закрепляющие стежки

- можно запрограммировать число и тип закрепляющих стежков перед обрезкой нитки
- стандартное положение = закрепляющие стежки не запрограммированы
- нажмите кнопку **5** или **6**, чтобы выполнить закрепляющие стежки на месте или вперед
- можно запрограммировать от 2 до 6 закрепляющих стежков с помощью кнопок со стрелками

Изменение настройки по вышиванию



- нажмите кнопку «Настройки по вышиванию»



Скорость работы двигателя и натяжение верхней нитки можно настраивать таким же образом как в режиме шитья (см. стр. 46).

- нажмите кнопку **1**
 - ▶ автоматический нитеобрезатель можно включать или отключать при смене цветов ниток после вышивания всех фрагментов определенного цвета
- нажмите кнопку **2**
- включать или отключать автоматический нитеобрезатель
- нажмите кнопку **3**
- калибровка вышивальных пялец

Калибровка вышивальных пялец

При калибровке вышивальных пялец игла устанавливается по центру пялец. Юстировка пялец может быть осуществлена только при присоединенном вышивальном модуле и установленных овальных вышивальных пяльцах. Нужно проводить калибровку пялец только один раз, потому что она будет действовать для всех видов пялец.



- поместите вышивальный шаблон в вышивальные пяльцы
- нажмите на **✓**, чтобы запустить процесс калибровки пялец
 - ▶ машина определяет положение вышивальных пялец и центрирует положение иглы
- если игла располагается **не** в самом центре вышивального шаблона, используйте кнопки со стрелками для правильного позиционирования шаблона
- нажмите на галочку **✓**
- ▶ поправки сохранены



Растяните материал в пяльцах. В этом случае вышивальный шаблон лучше укладывается в пяльцах.

Калибровка экрана



Экран калибровки можно и открыть следующим образом

- выключите швейно-вышивальный компьютер
- нажмите две кнопки позиционирования иглы на передней панели и удерживайте их нажатыми
- включите швейно-вышивальный компьютер и, как только откроется экран калибровки, отпустите обе кнопки



- нажмите кнопку калибровки экрана
- нажмите кнопку со символом калибровки



- нажмите на середину крестика, используя ручку неострым кончиком
- ▶ крестик перемещается на следующую позицию
- повторяйте эту операцию пока не откалибруете все три показанные позиции
- ▶ экран закрывается
- ▶ настройки сохранены

Настройка звука



- нажмите кнопку настройки звука

Звуки можно включать и отключать нажатием кнопки 1.

Звуковые сигналы при выборе образцов стежков/функций/BSR

Выбор образцов стежков и функций 2 может подтверждаться звуковыми сигналами.

- нажмите кнопку 3 «громкоговорителя» для образцов строчек пока не услышите желаемый звук

Можно выбрать звуковой сигнал из шести вариантов.

- ▶ варианты звуковых сигналов обозначаются цифрами (1-6)
- звуковые сигналы для функций 4 и звуковые сигналы для стежки квилтов с помощью лапки BSR 5 включаются и выключаются аналогичным образом
- ▶ в конце прокрутки по допустимым звуковым сигналам имеется функция отключения сигнала

Настройки мониторинга



- нажмите кнопку настройки мониторинга



Можно включать и отключать следующие функции мониторинга:

- 1 индикатор верхней нитки
- 2 индикатор нижней нитки

Индикатор верхней/нижней нитки

- ▶ кнопка с открытым глазом = функция включена
- нажмите кнопку с открытым глазом
- ▶ кнопка с закрытым глазом = функция отключена

Тип звукового сигнала для функций мониторинга устанавливается с помощью настройки звуковых сигналов для функций.

Изменение скорости наматывания нитки на шпульку



- нажмите кнопку скорости наматывания



- сместите круглую кнопку на экране влево/вправо или
- поверните регулятор ширины строчки
- ▶ скорость намотки шпульной нитки меняется

Обновление (апдейт)



Не отсоединяйте накопитель BERNINA USB Stick до тех пор, пока не появится сообщение об успешном завершении обновления ПО.



- подсоедините накопитель BERNINA USB Stick с новой версией программного обеспечения
- нажмите кнопку «update» (обновление)

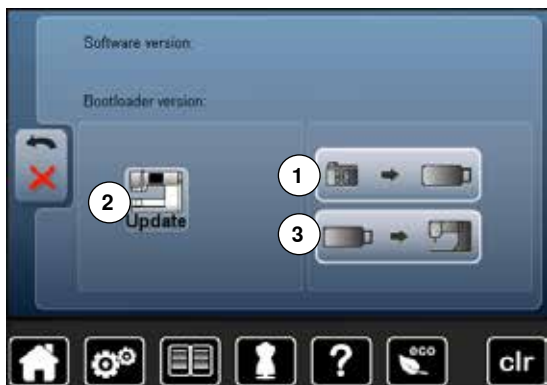

Рекомендуется сохранить данные и установки швейного компьютера перед обновлением.

- нажмите кнопку **1**
 - ▶ данные швейного компьютера сохраняются на USB-Stick
 - нажмите кнопку **2** «update», чтобы запустить обновление
- Новое программное обеспечение будет установлено, если:
- ▶ накопитель BERNINA USB Stick подсоединен
 - ▶ имеется достаточно свободной памяти
 - ▶ на накопителе находится правильная версия ПО

▶ данные и настройки принимаются

Если обновление прошло успешно, появится соответствующее сообщение и Ваш швейный компьютер снова готов к работе.

- ▶ если процедура обновления не может быть запущена, или если возникнут проблемы при выполнении процедуры, появится сообщение об ошибке

Если данные и настройки после обновления не находятся на швейном компьютере:

- нажмите кнопку **3**
 - ▶ данные, сохраненные на USB-Stick, теперь сохраняются в швейном компьютере

Калибровка лапки с салазками для петель № 3A



- нажмите кнопку калибровки

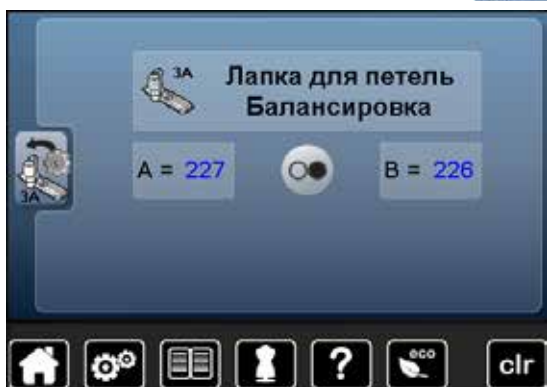

- установите лапку с салазками для петель № 3A
- опустите лапку с салазками для петель
- нажмите кнопку пуска-остановки
 - ▶ лапка с салазками для петель передвигается вперед и назад
 - ▶ лапка № 3A калибруется и на экране швейного компьютера появится сообщение, что калибровка прошла успешно

Теперь петельная лапка настроена под данный конкретный швейный компьютер и должна использоваться только с ним.

Базовая установка

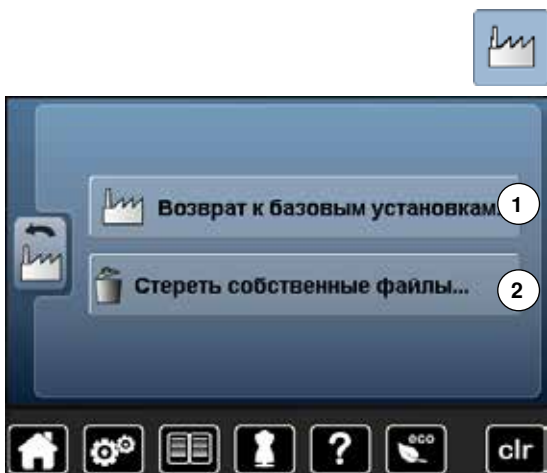

- нажмите кнопку «Базовая установка»

Теперь можно выбрать одну из следующих опций:

- 1 Возврат к базовым установкам
- 2 Стереть собственные данные

Возврат к базовым установкам

- нажмите кнопку 1



Теперь можно выбрать одну из следующих трех опций:

- 3 Восстановление настроек для шитья
- 4 Восстановление настроек для вышивания
- 5 Восстановление всех настроек

- нажмите на соответствующую кнопку, чтобы восстановить базовые настройки
- нажмите на галочку ✓
- ▶ появится предыдущий экран
- нажмите кнопку «Назад»
- ▶ появится меню выбора

Исключения:

Для натяжения ниток, яркости, подсветки, заднего фона и частоты вращения нужно сознательно восстановить базовые настройки для соответствующей функции.

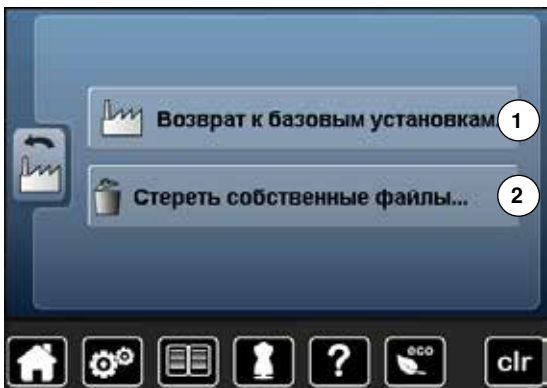

Стереть собственные данные

- нажмите поле 2

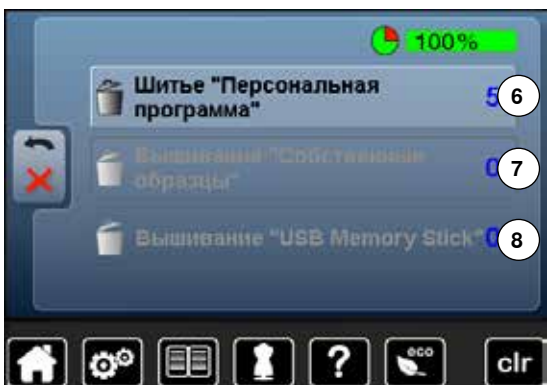

Теперь можно выбрать одну из следующих трех опций:

- 6 Шитье «Персональная программа»
- 7 Вышивание «Собственные образцы»
- 8 Вышивание «USB Memory Stick» (накопитель должен быть подсоединен к швейному компьютеру)

- нажмите соответствующую кнопку данных, которые должны быть удалены
- нажмите на галочку ✓
- ▶ данные удаляются и появляется предыдущий экран
- нажмите кнопку «Назад»
- ▶ появится меню выбора

Информация



- нажмите кнопку «i»



Язык

- для просмотра списка языков используйте стрелки и выберите желаемый язык



- нажмите эту кнопку



Версия

- ▶ отображается информация об актуальной версии встроенного ПО швейного компьютера и подключенного вышивального модуля
- ▶ отображается также полное число выполненных стежков и число стежков, выполненных после последнего технического обслуживания машины специалистом BERNINA



- нажмите эту кнопку



Данные дилера

- нажмите соответствующую серую кнопку
- Вы можете ввести следующую информацию о Вашем дилере BERNINA:
- название магазина
 - адрес
 - номер телефона
 - веб-сайт или адрес e-mail



- нажмите эту кнопку



Сервисные данные

Сервисные данные о текущем состоянии Вашего швейного компьютера можно сохранить на BERNINA USB- Stick и отослать Вашему дилеру BERNINA:

- подсоедините BERNINA USB-Stick к Вашему швейно-вышивальному компьютеру
- нажмите кнопку «LOG»
- ▶ данные сохраняются на накопителе USB-Stick
- отсоедините накопитель USB-Stick

Учебная программа

Обзор тем учебной программы Tutorial

Учебная программа дает информацию и пояснения по разным вопросам шитья и вышивания.



- нажмите эту кнопку
- ▶ появится экран учебной программы «Tutorial»



- 1 Нитка/Заправка нитки
- 2 Игла
- 3 Прижимная лапка
- 4 BSR
- 5 Техники по шитью
- 6 Квилтинг
- 7 Петли для пуговиц
- 8 Вышивание
- 9 Коленоподъемник системы свободных рук
- 10 Прочее
- 11 Устранение неполадок



- выберите нужную тему, например «Лапка»
- ▶ появится список тем, касающихся прижимной лапки
- выберите нужную тему, например «Замена лапки»



- ▶ появится информация по выбранной теме
- для просмотра текста на экране используйте регуляторы ширины строчки/длины стежка или палец



- нажмите кнопку «Дальше»
- ▶ откроется следующая страница



- нажмите кнопку «Назад»
- ▶ откроется предыдущая страница

- нажмите **X**
- ▶ экран учебной программы закрывается
- ▶ появится последний экран, с которым Вы работали до учебной программы

Консультант по шитью

Обзор тем консультанта по шитью

Программа «Консультант по шитью» дает информацию и оказывает помощь по различным вариантам техники шитья. Если указать тип ткани и желаемую технику шитья, программа подскажет, какие лучше выбрать иглы, лапку и т.п.

▶ натяжение верхней нитки устанавливается автоматически

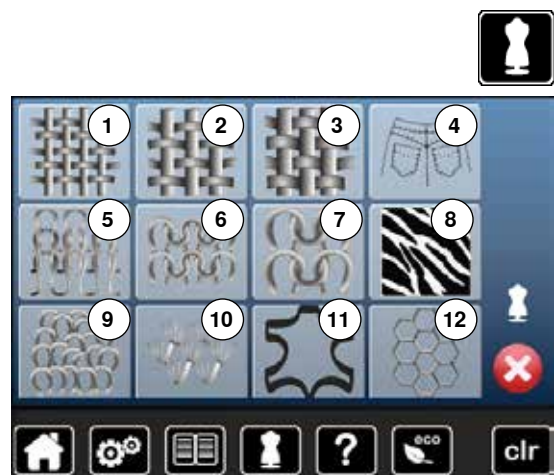

- нажмите эту кнопку
- ▶ появится экран консультанта по шитью

- 1 Легкие ткани
- 2 Ткань средней плотности
- 3 Плотная ткань
- 4 Джинсовая ткань
- 5 Тонкий трикотаж
- 6 Трикотаж средней плотности
- 7 Тяжелые вязанные материалы
- 8 мех
- 9 Махровые ткани
- 10 Ворсистые материалы
- 11 Кожа и винил
- 12 Тюль и кружево

Обзор техники шитья

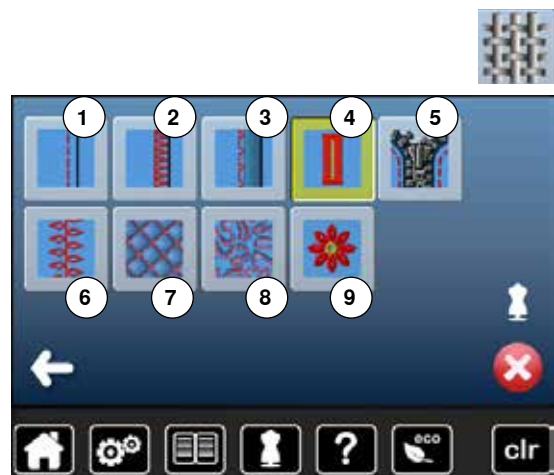

- выберите желаемый тип ткани и нажмите соответствующую кнопку, например, «Легкие ткани»

Программа предложит список возможных техник шитья.

- 1 Швы
- 2 Обработка краев
- 3 Потайной шов
- 4 Петля
- 5 Застежка «молния»
- 6 Выполнение декоративных строчек
- 7 Машинная стежка
- 8 Свободная машинная стежка
- 9 Аппликации



- выберите желаемую технику шитья и нажмите соответствующую кнопку, например, «Петли для пуговиц»
- Если желаемая техника шитья не входит в список, выберите похожую технику.



- ▶ отображаются рекомендации по выбранной Вами технике шитья и для выбранного типа ткани
- нажмите на галочку ✓
- ▶ появится экран с запрограммированным образцом строчки

Закреть экран консультанта по шитью

- нажмите ✕

Программа помощи

Программа помощи содержит информацию об отдельных образцах стежков и экранных функциях.

Образец строчки



- нажмите кнопку программы помощи
- нажмите на желаемый образец строчки или функцию

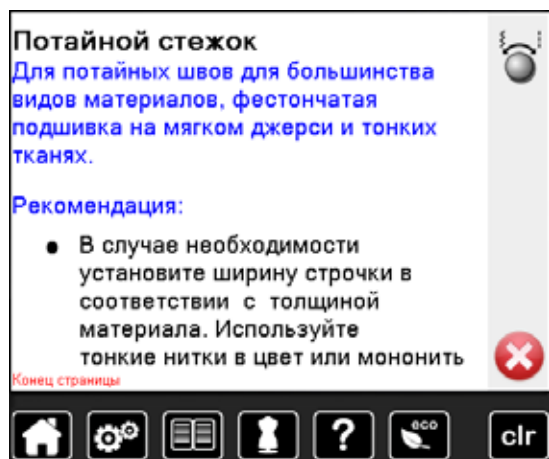

На этом экране отображается следующая информация:

- ▶ название образца строчки
- ▶ подходящие материалы
- ▶ Рекомендация

Функции

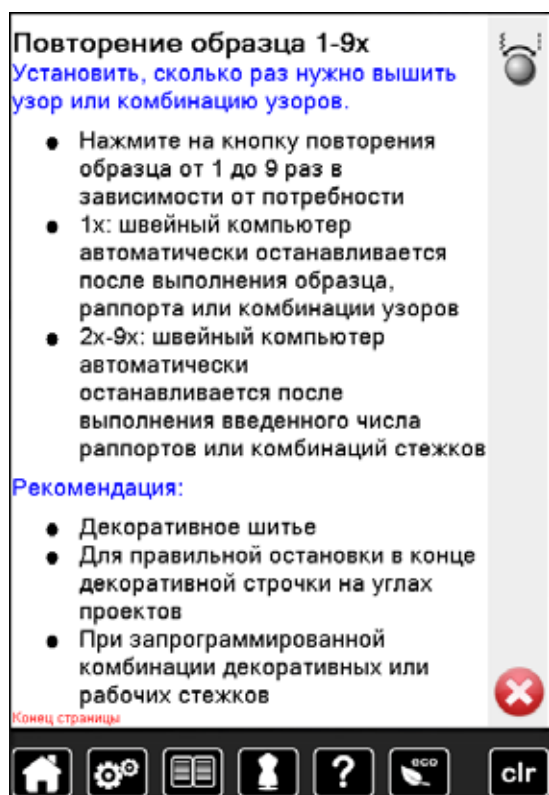

На этом экране отображается следующая информация:

- ▶ название функции
- ▶ пояснения по данной функции
- ▶ Рекомендация

- нажмите **X**
- ▶ программа помощи закрывается
- ▶ появится последний экран, с которым Вы работали до программы помощи

Баланс

Швейный компьютер тестируется и настраивается оптимальным образом еще на заводе. Но применение разных типов тканей, ниток, разных стабилизаторов и прокладочных материалов может отрицательно повлиять на выполнение запрограммированных стежков. Это влияние можно скорректировать с помощью системы электронного баланса, позволяющей при необходимости приспособить выполнение стежков к свойствам ткани.

Рабочие и декоративные строчки, алфавиты



- нажмите кнопку «i»
- нажмите кнопку «Баланс»

- ▶ в левой части экрана отображается оригинальный вид стежка (запрограммированный)
- ▶ в правой части экрана будут наглядно видны изменения, которые вы будете вносить в оригинальный вид стежка



Корректировка

Если стежок, который машина шьет на ткани (например, сотый стежок), не сомкнут и выглядит неправильно:

- поворачивайте регулятор длины стежка до тех пор, пока вид стежка в правой части экрана не будет совпадать с видом образца, который получился у Вас на ткани
- ▶ изменение отображается номером на кнопке в желтой рамке
- нажмите кнопку «Назад» два раза
- ▶ корректировки сохраняются
- ▶ появится последний экран, с которым Вы работали до учебной программы

Возврат к базовым установкам

- нажмите кнопку «i»
- нажмите кнопку баланса в желтой рамке
- нажмите кнопку в желтой рамке
- ▶ восстанавливается базовая установка

Описание режима «есо»

Если Вы прерываете работу со швейно-вышивальным компьютером на длительное время и не хотите его выключать, то можно перевести его в режим экономии энергии.



- нажмите кнопку «есо»
- ▶ экран станет темным
- ▶ потребление энергии сократится и подсветка области шитья будет отключена

Это режим может также использоваться для защиты машины от детей. На экране нельзя выбрать никакую функцию (кнопки заблокированы), и запустить машину не получится.

- нажмите кнопку «есо»
- ▶ швейный компьютер снова готов к работе

Рабочие строчки

Обзор рабочих строчек

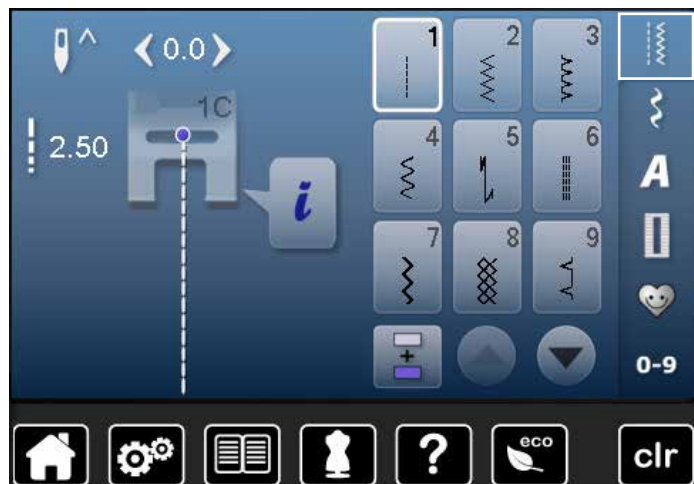

- нажмите кнопку «Рабочие строчки»
- ▶ Рабочие строчки отображаются на экране
- с помощью стрелок можно посмотреть все образцы рабочих строчек



1 Прямая строчка

Для всех видов неэластичных материалов; для всех работ, требующих прямых строчек, например, стачивание, простегивание, вшивание застежек «молния»



8 Сотовая строчка

Для всех видов трикотажа, а также гладких тканей; видимые швы для белья, одежды, скатертей и т.п.

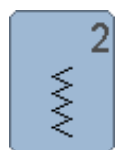

2 Строчка зигзаг

Обшивка краев, пришивание резинок и кружева



9 Потайная строчка

Для большинства видов материалов; потайные швы, фестончатая подшивка на мягком джерси и тонких тканях, декоративные швы

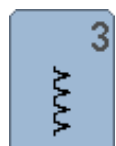

3 Оверлочная строчка

Для тонкого джерси, эластичных оверлочных швов и эластичной подрубки



10 Двойная оверлочная строчка

Для всех видов трикотажных материалов; оверлочный шов = сшивание и обметывание в ходе одной операции

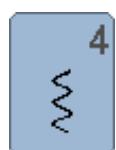

4 Строчка «серпантин»

Для большинства материалов; штопка строчкой «серпантин», нашивание заплат, усиление кромок и т.п.



11 Сверхэластичная строчка

Для сверхэластичных материалов; эластичный открытый шов для одежды

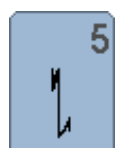

5 Программа закрепления строчки

Для всех видов материалов: закрепление начала и конца шва при работе прямым стежком



12 Гофрирующая строчка

Для большинства видов тканей; пришивание резинок, стачные швы = края материала соединяются встык, декоративные строчки

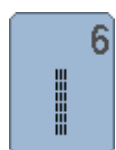

6 Тройная прямая строчка

Для износостойких швов на прочных материалах, для видимых и декоративных швов



13 Растяжимая краеобметочная строчка

Для средней плотности трикотажных и махровых материалов и прочных тканей: оверлочные швы, плоские соединительные швы

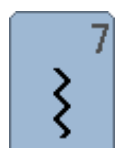

7 Тройная строчка зигзаг

Для износостойких швов на прочных материалах и видимых отделочных швов



14 Строчка «джерси»

Для трикотажных материалов, декоративной подшивки на белье и пуловерах, заплат на трикотаже



15

Универсальная строчка

Для плотных материалов, таких как фетр, кожа. Плоские соединительные швы, видимые швы, нашивание резинки, декоративная строчка



24

Программа закрепки

Усиление прорези карманов, пришивание шлевок и т.п.



16

Прошитый зигзаг

Обработка и укрепление кромок, пришивание резинки, декоративная строчка

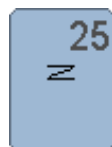

25

Программа закрепки

Усиление прорези карманов, пришивание шлевок, укрепление молний и конец строчки



17

Строчка «лайкра»

Для лайковых материалов, для плоских соединительных швов и подшивки, обработки швов на изделиях женской галантереи



26

Крупные «мушки»

Для плотных и средней плотности материалов; усиление прорези карманов, молнии, шлицы и разреза



18

Эластичная строчка

Для сверхэластичных материалов; открытый шов для спортивной одежды



29

Потайная строчка (узкая)

Для подшивки потайным швом на тонких материалах



19

Усиленный оверлочный шов

Для средней плотности трикотажных и махровых материалов; оверлочные швы, плоские соединительные швы



30

Сметочный стежок

Швы, подшивки и т.п., сметывание



20

Трикотажный оверлочный шов

Для всех видов трикотажных материалов, изделий ручной и машинной вязки; оверлочный шов = сшивание и обметывание в ходе одной операции



32

Одиночный прямой стежок

Соединяющий стежок между двумя отдельными образцами декоративных стежков. Обычно используется в режиме комбинаций



22

Простая программа штопки

Автоматическая штопка на легких и средней плотности материалах



33

Три одиночных прямых стежка

Соединяющий стежок между двумя отдельными образцами декоративных стежков. Обычно используется в режиме комбинаций



23

Усиленная программа штопки

Автоматическая штопка на плотных материалах

Выбор образца строчки



С экрана

- выберите желаемую категорию 1-5

- 1 Рабочие строчки
- 2 Декоративные строчки
- 3 Алфавиты
- 4 Петли для пуговиц
- 5 Персональная программа/Меморы (память)

- ▶ имеющиеся образцы стежков отображаются в части экрана 6
- выберите желаемый образец строчки
- стрелки 7 помогут Вам просмотреть все образцы стежков в этой категории

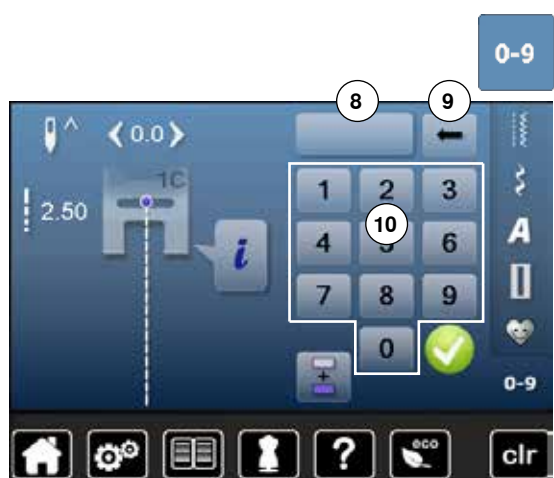

Выбор образца нажатием соответствующей кнопки прямого выбора

- нажмите кнопку «0-9»

- ▶ в секции 10 экрана отображаются кнопки с цифрами для ввода номера строчки
- введите номер строчки
- ▶ появится номер выбранной строчки 8
- нажмите поле 9
- ▶ последнее число удаляется
- нажмите поле 8
- ▶ весь номер будет удален
- нажмите на галочку ✓

Отмена

- нажмите кнопку «0-9»
- ▶ появится последний экран, с которым Вы работали до учебной программы



Неправильный выбор номера стежка будет отмечен в поле 8 тремя знаками вопроса.

Настройка параметров образцов строчек

В зависимости от материала и применения образец строчки может быть индивидуально изменен. Описанные ниже корректировки могут быть применены ко всем рабочим и декоративным строчкам.



Персональная память неограничена; она может вместить любое число изменений стежков:

- Длина стежка
- Ширина строчки
- Позиция иглы
- Зеркальное отображение
- Натяжение нитки
- Баланс
- Повтор образца 1-9х

Персональная память

Все изменения длины стежка и ширины строчки автоматически сохраняются.

Пример:

- применить измененный стежок (например, зигзаг)
- после этого выбрали и стали шить другие стежки - например, прямые
- при вызове индивидуально измененного стежка зигзаг изменения остаются

Возврат к базовым настройкам

Отдельные стежки можно вручную вернуть к базовым настройкам.

- нажмите на индикатор ширины строчки/длины стежка и на соответствующем экране кнопку в желтой рамке или
- нажмите клавишу «clr»
- ▶ все изменения **выбранного** стежка восстанавливаются с оригинальными параметрами
- выключите швейный компьютер
- ▶ все изменения всех стежков стираются из памяти



Изменение длины стежка и ширины строчки

- поверните регуляторы или
 - нажмите на индикатор ширины строчки или длины стежка
 - в соответственно открытом экране нажмите на стрелки или
 - сместите пальцем круглую кнопку на экране
- Можно изменить во время шитья.



Для рабочих стежков и стежков квилта будет указана эффективная длина стежка **1**.

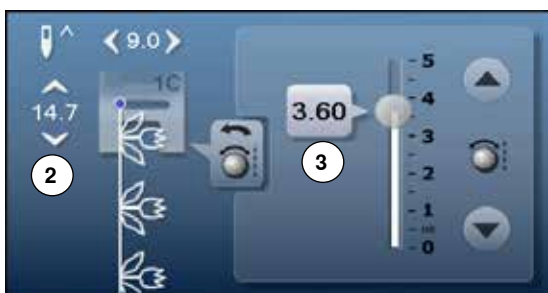

Для других образцов будет указана общая длина образца **2**. Эффективная длина **3** видима только при открытом экране длины стежка.



Перемещение иглы

- нажмите кнопки «Изменение позиции иглы» или



- нажмите кнопку «i»
- нажмите кнопки «Изменение позиции иглы»

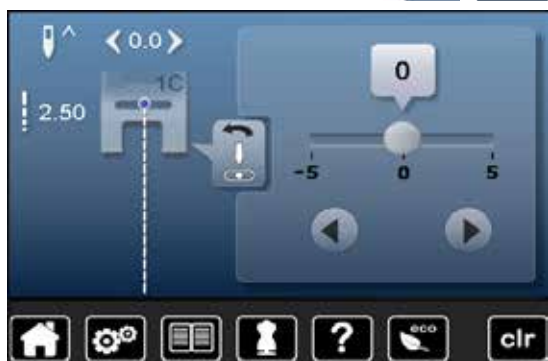

- удерживайте кнопку позиции иглы или кнопку со стрелками нажатой
 - ▶ быстрое перемещение иглы
 - сместите пальцем круглую кнопку на экране
- Всего возможны 11 позиций иглы (5 слева, 5 справа, 1 центральная).

Примеры применения для рабочих строчек

Прямая строчка



№ 1С Лапка для реверсных стежков

Прямая строчка № 1

После включения швейного компьютера всегда появляется прямая строчка.

▶ игла находится наверху

Применение

для всех материалов.



Выберите длину стежка в зависимости от свойств ткани

Например, для джинсовых тканей применяйте более длинные стежки (3-4 мм), для тонких тканей - короткие стежки (2-2,5 мм).

Выберите длину стежка в зависимости от свойств нитки

Например, для стежки многокруточными толстыми нитями следует увеличивать длину стежка до 3-5 мм.

Активируйте нижнее положение иглы

Материал не смещается при окантовке или поворачивании.

Тройная прямая строчка



№ 1С Лапка для реверсных стежков

Джинсовая лапка № 8 (специальные принадлежности)

Трехстежковая прямая строчка № 6

Открытый шов

Износостойкий шов для жестких и плотных тканей, таких как джинсовая или вельвет.



При работе с жесткими или очень плотными тканями

Джинсовая игла и джинсовая лапка № 8 облегчают работу с джинсовыми тканями или парусиной.

Декоративное простегивание

Увеличьте длину стежка и используйте трехстежковую прямую строчку для декоративного простегивания джинсовых материалов.

Тройная строчка зигзаг



№ 1С Лапка для реверсных стежков

Трехстежковая строчка зигзаг № 7

При работе с плотными материалами как джинсовые ткани, чехлы для шезлонгов, маркизы.



Края на часто стираемых предметах. Сначала обработайте края подгибки. При очень грубых материалах используйте джинсовую иглу.

Застежка «молния»

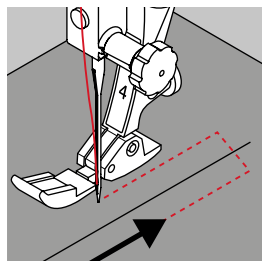

Лапка для «молний» № 4

Прямая строчка № 1

Подготовка

- выполните шов до метки начала застежки
- выполните закрепляющие стежки в конце шва
- участок с застежкой молния стачайте длинными стежками
- обработайте срезы припусков на шов
- разутюжьте шов
- распорите участок, выполненный длинными стежками
- приметать застежку «молния»: приметайте застежку «молния» под материалом так, чтобы сгибы материала смыкались на середине застежки

Вшивание застежек «молния»

- на несколько сантиметров раскройте застежку
- сместите иглу вправо
- начинайте шить с левой верхней стороны
- направляйте лапку таким образом, чтобы игла прокалывала тесьму молнии вдоль звеньев застежки
- перед ползунком остановите машину (игла в нижнем положении)
- поднимите лапку
- снова закройте застежку
- опустите лапку
- продолжайте шить до конца разреза (нижнее положение иглы)
- поднимите лапку
- поверните ткань
- опустите лапку
- прошейте до другой стороны застежки и остановите машину (нижнее положение иглы)
- поднимите лапку
- снова поверните ткань
- опустите лапку
- прострочите вторую сторону снизу вверх

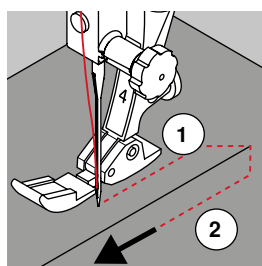

Альтернативно: пришивание застежки с обеих сторон снизу вверх

Пригодно для всех материалов с ворсом (например, бархата).

- подготовьте застежку как описано выше
- начинайте шить в середине шва с конца застежки
- шейте наискось к ряду зубчиков застежки молния
- прострочите первую сторону 1 снизу вверх
- сместите иглу влево
- прострочите вторую сторону 2 точно так же снизу вверх



Нельзя прошивать возле ползунка застежки «молния»

- прошейте примерно до 5 см до ползунка застежки «молния»
- опустите иглу, поднимите лапку, раскройте застежку, опустите лапку и прошейте до конца (используйте коленоподъемник)

Перемещение ткани в начале шитья

- в начале шитья удерживайте нитки. При необходимости слегка оттяните их вместе с материалом назад (только несколько стежков) или
- шейте сначала примерно 1-2 см в обратном направлении, а потом продолжайте шить как обычно

При большой плотности тесьмы «молнии» или материала

Применяйте иглу № 90-100 = более равномерные стежки.

Свободная штопка

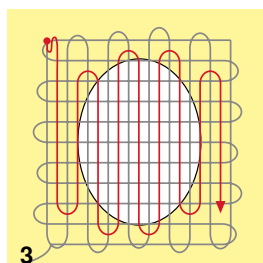
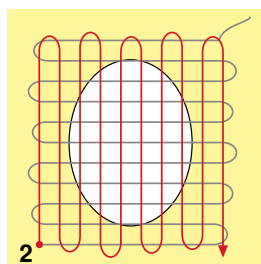
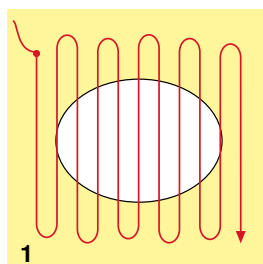
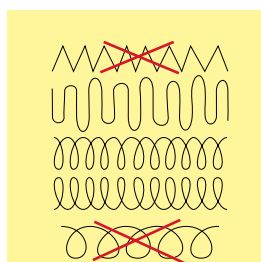

Лапка для штопки № 9 (специальные принадлежности)

Прямая строчка № 1

Дырки или протертые места

«Замена» нитей основы и поперечных нитей на любом материале.

Подготовка

- опустите транспортер
- установите приставной столик
- закрепите материал в штопальных пяльцах (спец. принадлежность)
- ▶ место починки останется равномерно растянутым, стягивания материала не произойдет

Шитье

- направляйте ткань вручную равномерно слева направо, без жесткого прижима
- при перемене направления закругляйте строчку. Острые углы могут вызвать опасность образования дыр и обрыва нитки)
- обрабатывайте края стежками неравномерной длины. Нитка лучше распределяется в ткани

1 Первые ряды соединительных ниток

- прошейте первые соединительные нити не слишком плотно, перекрывая поврежденное место
- обрабатывайте края стежками неравномерной длины
- поверните ткань на 90°

2 Перекрытие первых соединительных нитей

- прошейте первые соединительные нити не слишком плотно
- поверните ткань на 180°

3 Завершение штопки

- закончите штопку разреженными строчками



Если стежки выглядят некрасиво

- если нитки выступают наружу, передвигайте ткань помедленнее
- если на изнанке образуются узелки, передвигайте ткань быстрее

Обрыв нитки

При обрыве нитки ткань следует передвигать более равномерно.

Штопка, автоматическая



№ 1С Лапка для реверсных стежков
Лапка с салазками для петель № 3А

Простая программа штопки № 22

Быстрая штопка протертых мест или разрывов
 «Замена» нитей основы на любом материале.

Подготовка

- закрепите тонкие материалы в штопальных пальцах (спец. принадлежность)
- ▶ место починки останется равномерно растянутым, стягивания материала не произойдет

Штопка с помощью лапки для реверсных стежков № 1С

- опустите иглу в материал слева над поврежденным местом
- прострочите первую строчку нужной длины
- остановите машину
- нажмите кнопку шитья в обратном направлении
- ▶ длина будет запрограммирована и штопка будет проходить автоматически
- когда программа штопки будет завершена
- ▶ швейный компьютер автоматически остановится
- нажмите клавишу «clr»
- ▶ запрограммированная длина петли удаляется

Штопка с лапкой с салазками для петель № 3А

- штопка дыр или протертых мест
- длина штопки макс. 3 см
- порядок работы такой же, как с лапкой для реверсных стежков № 1С



Укрепление разрывов

Подложите тонкую ткань или подклейте тонкую прокладку.

Место штопки «перекашивается»

Корректировка с помощью функции баланса (подробнее о функции баланса см. на стр. 58).

Штопка, усиленная, автоматическая



Лапка с салазками для петель № 3А

Усиленная программа штопки № 23

Быстрая штопка протертых мест или разрывов

«Замена» нитей основы на любом материале.

Подготовка

- закрепите тонкие материалы в штопальных пальцах (спец. принадлежность)
- ▶ место починки останется равномерно растянутым, стягивания материала не произойдет

Штопка с лапкой с салазками для петель № 3А

Начинайте шить от верхней левой части.

- прострочите первую строчку нужной длины
- нажмите кнопку шитья в обратном направлении
- ▶ длина будет запрограммирована и штопка будет проходить автоматически
- когда программа штопки будет завершена
- ▶ швейный компьютер автоматически остановится
- нажмите клавишу «clr»
- ▶ запрограммированная длина удаляется



Если штопка не перекрыла всю поврежденную поверхность

Переместите ткань под лапкой, чтобы продолжить штопку поврежденного места. Начинать шить; программа может быть повторена сколь угодно часто (длина уже запрограммирована и сохранена).



Прямым введением значения длины (см. стр. 36) можно запрограммировать длину штопки до 30 мм.

Обработка края



№ 1С Лапка для реверсных стежков

Строчка зигзаг № 2

- для всех материалов
- для обработки края
- для эластичных швов
- для декоративных работ

Для обработки края

- край материала направляется по середине подошвы лапки
- зигзаг не должен быть слишком широким
- стежок не должен быть слишком длинным
- игла с одной стороны зигзага должна втыкаться в материал, а с другой стороны выходить за его край
- края материала должны оставаться плоскими и не заворачиваться
- используйте штопальные нитки для тонких материалов

Плотный зигзаг (гладьевой валик)

- плотный, узкий зигзаг (длина стежка 0,5-0,7 мм)
- используйте плотный зигзаг для аппликаций, вышивания и др.



Альтернативно можно использовать гладьевый стежок № 1354.

Двойная оверлочная строчка

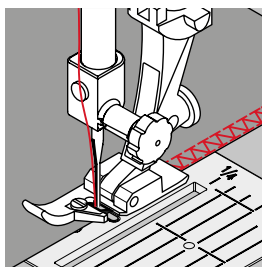

№ 2А Оверлочная лапка
№ 1С Лапка для реверсных стежков

Двойная оверлочная строчка № 10

Закрытый шов

Двойная оверлочная строчка для рыхлых трикотажных материалов и в качестве поперечного шва на вязаных изделиях.

Шитье

- ребро оверлочной лапки ведите вдоль срезанного края



Трикотаж

- чтобы не повредить тонкие ячейки материала, применяйте новую иглу «джерси»
- при необходимости ослабляйте прижим лапки

Шитье на эластичных материалах

При необходимости применяйте иглу для эластичных материалов (130/705 H-S).

Простегивание краев

Лапка потайного стежка № 5

Лапка для реверсных стежков № 1С

Лапка для отделки узких кромок № 10 (специальные принадлежности)

Прямая строчка № 1

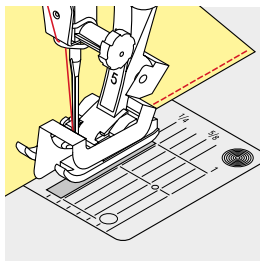

Обработка края

Наружные кромки

- расположите край материала слева от направляющей детали лапки потайного стежка
- левая позиция иглы выбирается на желаемом расстоянии от края

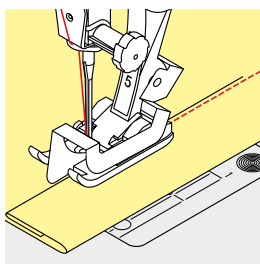

Подогнутые края

- расположите край материала (внутренний верхний край подгиба) справа от направляющей детали лапки потайного стежка
- выберите самую правую позицию иглы, чтобы шить на верхнем крае подгиба



Лапка потайного стежка № 5

Левая позиция иглы или крайняя правая.

Лапка для реверсных стежков № 1С и лапка для отделки узких кромок № 10 (специальная принадлежность)

Все позиции игл возможны.

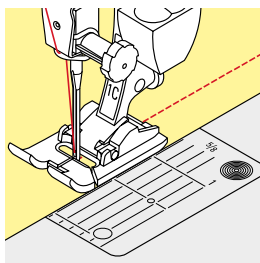

Отстрачивание кромок на расстоянии от края

Направление материала

Использование лапки в качестве направляющей:

- край материала направляется вдоль края лапки

Использование игольной пластины в качестве направляющей:

- край материала направляется по разметочным линиям игольной пластины (от 1 до 2,5 см)

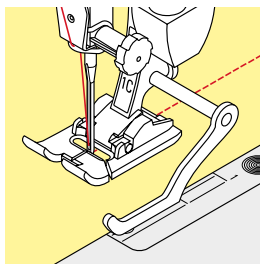

Кромконаправитель:

Прижимная лапка

- ослабьте винт на задней стороне лапки
- вставьте кромконаправитель в отверстие лапкодержателя
- отрегулируйте кромконаправитель на нужную ширину
- затяните винт
- направляйте край материала вдоль края лапки по кромконаправителю

Для отстрачивания материала параллельными строчками ведите кромконаправитель вдоль ранее проложенной строчки.

Потайной шов

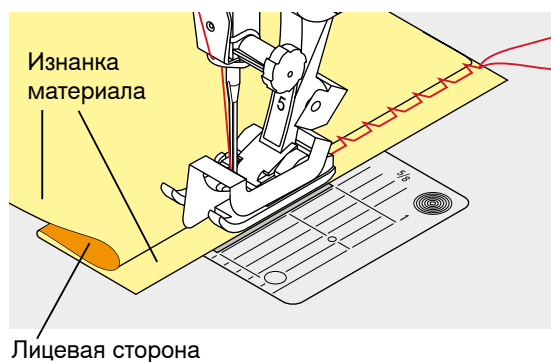
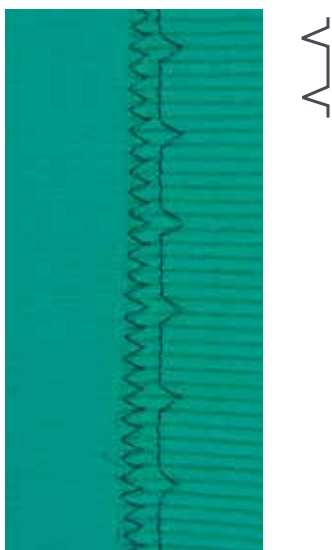

Лапка потайного стежка № 5

Потайная строчка № 9

Для «незаметной» подшивки плотных и средней плотности материалов из хлопка, шерсти, смешанных волокон.

Подготовка

- выполните отделку кромки ткани
- согните и приметайте подгибку

- подгибка должна быть уложена так, чтобы обработанный край находился с правой стороны
- уложите ткань под лапку таким образом,
- чтобы край сгиба соприкасался с направляющей кромкой лапки

Шитье

Игла должна втыкаться только в самый край сгиба материала, как при подшивке вручную.

- после выполнения приблизительно 10 см потайного шва проверьте еще раз работу с обеих сторон и при необходимости скорректируйте ширину строчки



Тонкая регулировка ширины строчки

Край сгиба равномерно ведите вдоль направляющей кромки лапки = игла будет втыкаться в край сгиба на одну и ту же ширину.

Декоративная подшивка



Лапка для реверсных стежков № 1С

Строчка «джерси» № 14

Для декоративной, эластичной подшивки на джерси из хлопчатобумажной, шерстяной, синтетической и смешанной пряжи.

Подготовка

- приутюжьте и при необходимости приметайте подгибку
- при необходимости ослабьте прижим лапки

Шитье

- шейте подшиваемый край на полочке на желаемой глубине
- с изнаночной стороны подрежьте остаток припуска

Программа закрепления строчки



Лапка для реверсных стежков № 1С

Программа закрепления строчки № 5

- для всех материалов
- закрепление строчки в начале и конце шва

Шитье длинных швов прямыми стежками

Равномерное закрепление строчки определенным количеством стежков.

Начало шитья

- нажмите на пусковую педаль
- ▶ швейный компьютер автоматически закрепляет строчку в начале шитья (6 стежков вперед, 6 стежков назад)
- выполните прямую строчку желаемой длины



Конец строчки

- нажмите кнопку шитья в обратном направлении
- ▶ швейный компьютер автоматически закрепляет строчку (6 стежков назад, 6 стежков вперед)
- ▶ швейный компьютер автоматически остановится в конце программы закрепления строчки

Сметочная строчка



Лапка для штопки № 9 (специальная принадлежность)

Сметочная строчка № 30

- для всех работ, при которых желательна очень большая длина стежка
- для сметывания деталей, подшивок, блоков квилта и т.п.
- для временного стачивания
- такие строчки можно легко удалять

Подготовка

- опустите транспортер
- скрепите сметываемые детали булавками, втыкаемыми поперек направления сметочной строчки
- ▶ во избежание смещения сметываемых деталей

Сметывание

- уложите материал под лапку
- удерживайте нитки и выполните один стежок
- переместите материал назад на желаемую длину стежка
- выполните стежок
- повторите операцию



Закрепите/фиксируйте нитки

В начале и конце сметочного шва прошейте 3 - 4 коротких сметочных стежков.

Нитка

Для сметывания используйте тонкие штопальные нитки, потом их легко можно будет удалить.

Плоский соединительный шов

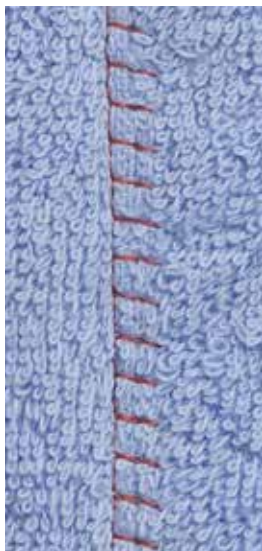

TTTTT

Лапка для реверсных стежков № 1С

Растяжимая краеобметочная строчка № 13

Особенно подходит для пушистых или толстых материалов, таких как махровые ткани, фетр, кожа и т.п.

Шитье

- края материала накладывают друг на друга
- строчка прокладывается по краю материала
- правый укол иглы должен выходить за край верхнего слоя материала и попадать в нижний слой
- ▶ очень плоский, стабильный шов

Компенсации толщины материала

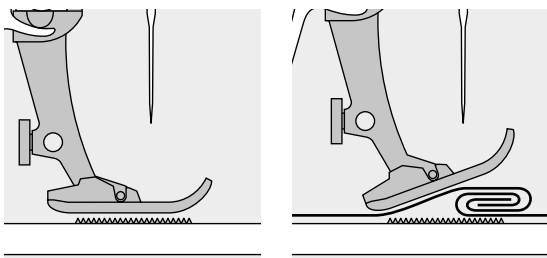

Транспортер может работать нормально только в том случае, если лапка находится в горизонтальном положении.

Если лапка перекошена при подходе к утолщению материала, транспортер не сможет захватывать материал. Образуются сборки.

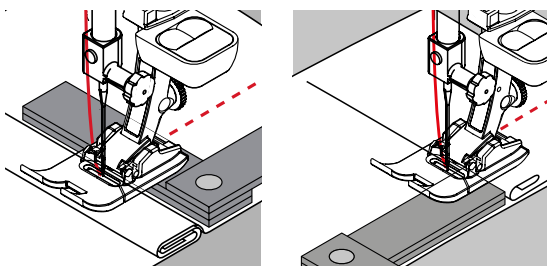

Для устранения наклона лапки при подходе к утолщению используйте одну, две или три компенсирующие пластинки, располагая их за иглой под лапкой.

Для устранения наклона лапки при сходе с утолщения поместите одну, две или три компенсирующие пластинки справа от лапки вплотную к игле. Прошейте до выправления положения лапки, затем уберите пластинки.



Остановка иглы в нижнем положении.

Обработка уголков

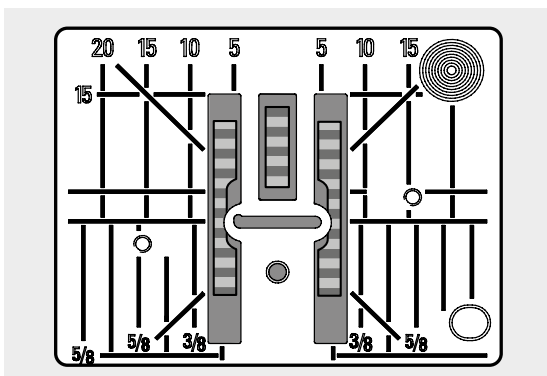

Из-за широкой прорези игольной пластины наружные рейки транспортера находятся на достаточно большом расстоянии друг от друга.

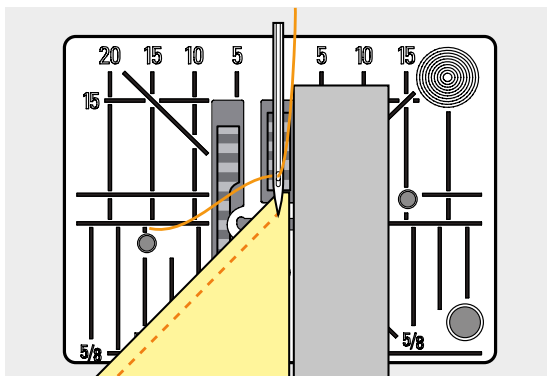

При шитье уголков ткань перемещается меньше, так как на транспортере находится лишь часть ткани.

Подложите одну, две или три компенсирующие пластинки с правой стороны лапки, чтобы можно было направлять край ткани.

- ▶ материал будет равномерно перемещаться под лапкой



Остановка иглы в нижнем положении.

Петли для пуговиц

Обзор видов петель

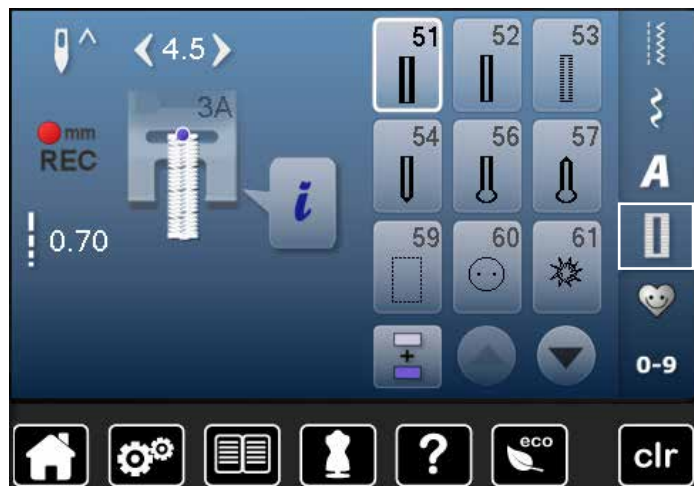

Пуговичные петли могут использоваться также в качестве декоративных элементов одежды. Все петли можно шить и программировать разными способами.

- нажмите кнопку «Петля»
- остальные петли будут видны при прокручивании



51 Бельевая петля

Для легких и средней плотности материалов; на блузках, платьях, брюках, постельном белье и т.п.

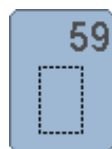

59 Петля прямой строчкой

Программа выстегивания петель, вырезов карманов, для укрепления петель, специально для петель на натуральной или искусственной коже

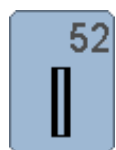

52 Малая бельевая петля

Для легких и средней плотности материалов; на блузках, платьях, брюках, детской одежде, при поделочных работах



60 Программа пришивания пуговиц

Пришивание пуговиц с 2 и 4 отверстиями

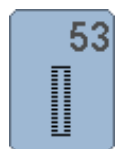

53 Эластичная петля

Для всех особо эластичных трикотажных материалов из: хлопка, шерсти, шелка, синтетики



61 Глазки, выполняемые мелким зигзагом

Для отверстий для шнурков и узкой тесьмы, для декоративных работ



54 Круглая петля с нормальной закрепкой

Для средней плотности и плотных тканей: на платьях, жакетах, пальто, непромокаемой одежде



62 Глазок, выполняемый прямым стежком

Для отверстий для шнурков и узкой тесьмы, для декоративных работ

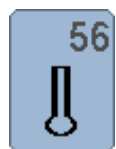

56 Петля с глазком

Для плотных, неэластичных материалов: на пиджаках, пальто, брюках, одежде для досуга

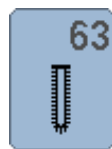

63 Петля с имитацией ручной работы

Для легких и средней плотности тканых материалов: на блузках, платьях, одежде для досуга, постельном белье



57 Петля с глазком и точечной закрепкой

Для плотных, не эластичных тканей: на куртках, пальто, одежде для досуга

Петли для пуговиц - важные указания

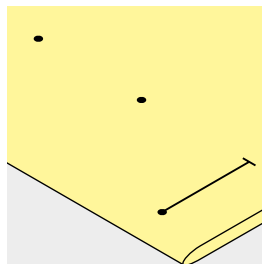
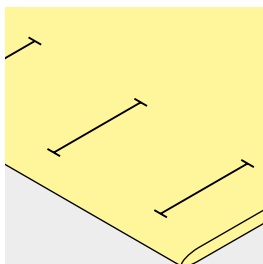

Разметка петель, выполняемых с ручным управлением

- наметьте на материале все петли на полную длину
- используйте петельную лапку № 3С (специальная принадлежность)

Разметка петель для автоматической программы

- следует наметить на полную длину только одну петлю
- ▶ после выполнения первой петли ее длина будет запрограммирована
- для всех остальных петель требуется намечать лишь начальные точки
- применяйте автоматическую лапку с салазками для петель № 3А

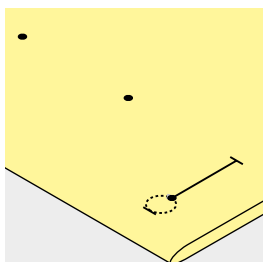

Разметка петель с глазком

- наметьте только длину бока петли
- ▶ длина глазка будет добавляться
- ▶ после выполнения первой петли ее длина будет запрограммирована
- для всех остальных петель требуется намечать лишь начальные точки
- применяйте автоматическую лапку с салазками для петель № 3А

Пробное шитье

- пробную петлю всегда выполняйте на куске оригинального материала
- используйте такую же прокладку, как и для окончательного шитья
- выбирайте такой же вид петли
- располагайте петлю на материале (в продольном или поперечном направлении) таким же образом, как и при окончательном шитье
- прорежьте петлю
- проденьте через петлю пуговицу
- при необходимости скорректируйте длину петли

Изменение выметанного бока петли

- измените ширину стежка

Изменение длины стежка

Изменение длины стежков воздействует на оба бока петли.

- ▶ изменяется их плотность

После изменения длины стежка:

- следует заново запрограммировать длину петли



Если петля должна быть расположена под прямым углом к кромке материала, рекомендуется использовать пластину для компенсации утолщений материала (спец. принадлежность). Эту пластину вставьте сзади между материалом и подошвой лапки с салазками и придвиньте вплотную к утолщению материала.

Для выметывания петель на трудных материалах рекомендуется применять вспомогательный транспортер для шитья петлей (специальная принадлежность). Его можно применять вместе с лапкой с салазками для петель № 3А.

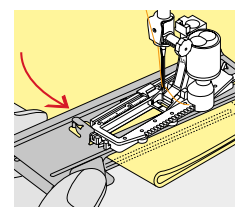
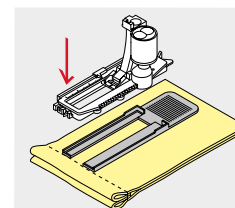

Стабилизаторы



- стабилизатор уплотняет место застежки и стабилизирует петли
- стабилизатор должен соответствовать материалу

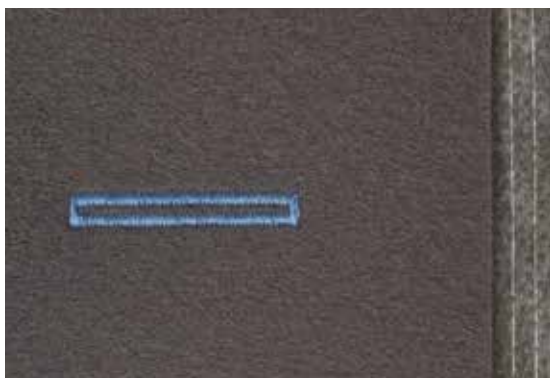

- для толстых и пушистых материалов можно использовать прокладку для вышивания
- ▶ благодаря чему материал будет лучше перемещаться под лапкой

Вкладная нить

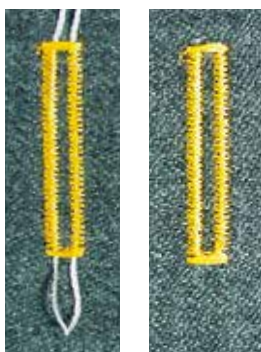

Основные сведения

- вкладная нить усиливает и украшает петлю
- петлю вкладной нити располагают на наиболее нагруженном конце
- петли = место пришивания пуговицы
- уложите работу под лапку соответствующим образом

Идеальная вкладная нить

- нитка из мерсеризированной пряжи № 8
- прочная нитка для ручного шитья
- тонкая нитка для вязания крючком

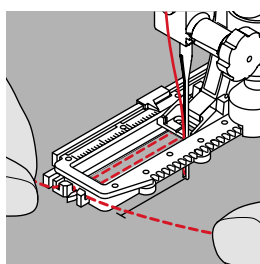
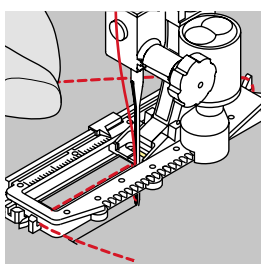

Заводка вкладной нити в лапку с салазками для петель № 3А

- поднимите лапку с салазками для петель
- воткните иглу в начальную точку петли
- заведите нить справа под лапку с салазками для петель
- уложите вкладную нить сзади на лапку над носком
- затяните вкладную нить слева наперед под лапку
- затяните концы нити в фиксирующую прорезь
- опустите лапку с салазками для петель

Шитье

- шейте петлю обычным образом
- **не** удерживайте вкладную нить
- ▶ вкладная нить обметывается стежками боков петли

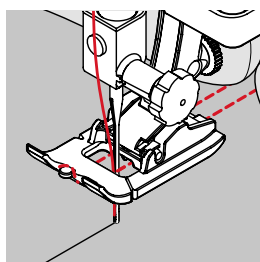
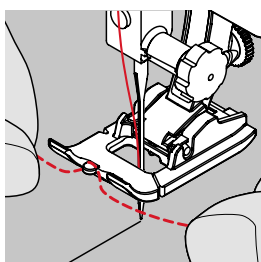

Заводка вкладной нити в лапку для петель № 3С (специальная принадлежность)

- поднимите лапку для петель
- воткните иглу в начальную точку петли
- заведите вкладную нить (спереди) над средним ребром лапки
- оба конца вкладной нити затяните назад под лапку и
- уложите по одной вкладной нити в желобки подошвы лапки
- опустите лапку для петель

Шитье

- шейте петлю обычным образом
- **не** удерживайте вкладную нить
- ▶ вкладная нить обметывается стежками боков петли

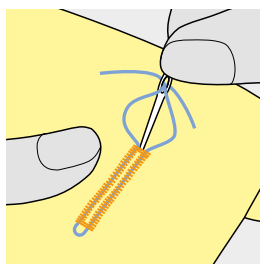

Закрепление вкладной нити

- затяните петлю вкладной нити, чтобы она была скрыта закрепкой
- выведите концы вкладной нити на изнанку материала (с помощью иголки для ручного шитья)
- завяжите узлом или закрепите стежками



Перед прорезанием петли

Чтобы при обработке коротких петель не прорезать по ошибке закрепки, вколите в оба конца петли булавки.

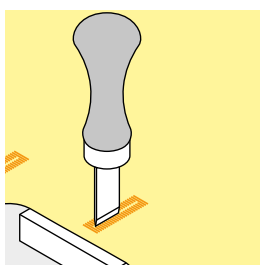
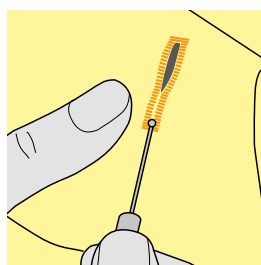

Прорезание петель ножом-вспарывателем

- прорезайте петлю с обоих концов к середине ножом-вспарывателем

Просекатель для петель (специальная принадлежность)

- уложите петлю на деревянный брусок
- установите просекатель для петель в середину петли
- вдавите просекатель рукой

Изменение баланса



- нажмите кнопку «i»
- нажмите кнопку «Баланс»

Баланс для петель с измерением длины

Баланс одинаково влияет на оба бока петли.

Баланс для петель с глазком и круглых петель с измерением длины

Баланс одинаково влияет на оба бока петли.

Глазок или закругление балансируются следующим образом:

- шейте вперед прямым стежком, пока
- ▶ швейный компьютер не переключится на выполнение глазка или закругления, затем
- остановите машину
- нажмите кнопку «Баланс»
- вращая регулятор длины стежка, подгоните рисунок в правой части экрана к изображению вышитой петли

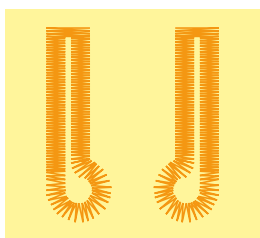

A B

Глазок перекошен вправо **A**:

- поверните регулятор длины стежка против часовой стрелки

Глазок перекошен влево **B**:

- поверните регулятор длины стежка по часовой стрелки
- нажмите кнопку «Назад» и дошейте петлю до конца

Баланс для петель с глазком и круглых петель с ручным управлением

Каждое изменение баланса одинаково влияет на оба бока петли:

Если левый бок петли слишком плотный **C**:

- поверните регулятор длины стежка против часовой стрелки
- ▶ левый бок станет длиннее, правый - короче

Левый бок петли слишком разрежен **D**:

- поверните регулятор длины стежка по часовой стрелки
- ▶ левый бок станет короче, правый - длиннее

Глазок или закругление балансируются следующим образом:

Глазок перекошен вправо **A**:

- поверните регулятор длины стежка по часовой стрелки

Глазок перекошен влево **B**:

- поверните регулятор длины стежка против часовой стрелки

Баланс для бельевой петли с ручным управлением

Баланс одинаково влияет на оба бока петли.

Баланс для петель, выполняемых со счетчиком стежков

Баланс по-разному влияет на оба бока петли (см. рисунок для петли с ручным управлением).

- петля после каждого изменения баланса программируется заново

Отмена функции баланса

- нажмите кнопку в желтой рамке на специальном экране баланса
- нажмите клавишу «clr»
- ▶ кнопка «clr» удаляет также запрограммированную петлю

Рекомендация

Пробную петлю выполняйте на куске оригинального материала.



Для всех петель с прямым указанием длины и петель с ручным управлением каждая отдельная петля может балансироваться отдельно.

Для петель, выполняемых со счетчиком стежков, баланс действует по-разному на два бока петли (левый и правый): при изменении бока, глазок или закругление автоматически меняются соответственно.

Программирование петель

Бельевая и эластичная петля с измерением длины, автоматическая



Лапка с салазками для петель № 3А

Бельевая и эластичная петля, автоматическая № 51, 52, 53

Лапка с салазками для петель № 3А автоматически измеряет через линзу у подошвы длину петли = точное дублирование и автоматическое переключение при максимальной длине.

Для петель, длиной 4-31 мм, в зависимости от типа петли.



Подошва лапки с салазками должна соприкоснуться с плоским материалом! Если лапка с салазками касается припуска на шов, то длину петли точно измерить невозможно.



1

Программирование петли

- 1
 - прошейте первый бок петли в нормальном направлении
 - остановите машину
 - нажмите кнопку шитья в обратном направлении
 - ▶ на экране отображается индикация режима «auto» и запрограммированная длина (в мм)
 - ▶ длина петли запрограммирована

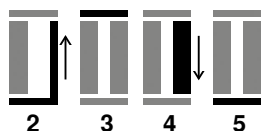

2

3

4

5

Швейный компьютер автоматически выполняет:

- 2 прямую строчку в обратном направлении
- 3 первую закрепку
- 4 второй бок петли в нормальном направлении
- 5 вторую закрепку и закрепляющие стежки
- ▶ швейный компьютер остановится и автоматически перейдет в положение начала петли

Автоматическое выполнение петель

- ▶ все последующие петли будут теперь выполняться автоматически с той же длиной без нажатия кнопки шитья в обратном направлении
- сохранение пуговичных петель в долговременной памяти (см. стр. 87)
- нажмите клавишу «clr»
- ▶ запрограммированная длина удаляется



Точное дублирование

Запрограммированные петли имеют одинаковую длину и одинаково красивый внешний вид.

Скорость шитья

- для получения оптимального результата шейте на замедленной скорости
- шейте все петли с одной и той же скоростью, чтобы получить равномерную плотность обметывающих стежков

Автоматическая петля с прямым указанием длины

Лапка с салазками для петель № 3А

Программирование длины петли

Петли можно шить на определенную длину с помощью автоматической лапки с салазками для петель № 3А.

Длина петли = длина обрезки в мм



- выберите нужную вам петлю
- нажмите кнопку «i»
- нажмите кнопку «Ввод длины петли»

Определение длины петли

- задайте длину петли с помощью регуляторов ширины строчки или длины стежка
 - ▶ заданная длина отображается слева от изображения пуговицы
 - ▶ число справа от пуговицы задает точный размер пуговицы
- нажмите кнопку «Назад»
 - ▶ запрограммированная длина сохранена
 - ▶ запрограммированная длина отображается в левой части экрана

Возврат к меню петель

- нажмите кнопку «Назад»
 - ▶ появится экран функции петли

Автоматическая петля с измерением пуговицы

Лапка с салазками для петель № 3А

Определение размера пуговицы

Швейный компьютер вычисляет длину петли непосредственно по диаметру пуговицы. Для толщины пуговицы автоматически вводится значение 2 мм.

- приложите пуговицу к светлой части в правом нижнем углу экрана
- используя регуляторы ширины строчки и длины стежка подведите светлую часть к размеру пуговицы
 - ▶ размер пуговицы в мм отображается между двумя стрелками справа от пуговицы (например, 14 мм)
- уберите пуговицу от экрана
- нажмите кнопку «Назад»
 - ▶ запрограммированная длина сохранена
 - ▶ запрограммированная длина отображается в левой части экрана

Корректировка для толстых пуговиц

Длина петли должна учитывать толщину пуговицы (например, для рельефных пуговиц); например, длина петли должна быть увеличена на 1 см (вкл. 2 мм), если толщина пуговицы равна 1 см.

Это позволит пуговице свободно проходить через петлю.



Возврат к началу шитья петли

- нажмите кнопку «Начало образца»
 - ▶ швейный компьютер переходит к началу шитья петли



Удаление сохраненной петли

- нажмите кнопку «clr» или кнопку «REC» (запись)
 - ▶ «auto» исчезает, появляется «REC»
- можно запрограммировать новую длину петли

Петля с глазком и петля с закругленным концом, автоматические



Лапка с салазками для петель № 3А

Петля с глазком и петля с закругленным концом, автоматические, № 54, 56, 57



Подшва лапки с салазками должна соприкоснуться с плоским материалом! Если лапка с салазками касается припуска на шов, то длину петли точно измерить невозможно.

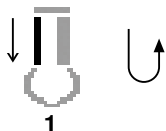

Программирование петли

- 1
 - прострочите строчку прямого стежка в нормальном направлении
 - остановите машину
 - нажмите кнопку шитья в обратном направлении
 - ▶ на экране отображается индикация режима «auto» и запрограммированная длина (в мм)
 - ▶ длина петли запрограммирована

Швейный компьютер автоматически выполняет:

- 2 глазок
- 3 первый бок петли в нормальном направлении
- 4 прямую строчку в нормальном направлении
- 5 второй бок петли в обратном направлении
- 6 закрепку и закрепляющие стежки
 - ▶ швейный компьютер остановится и автоматически перейдет в положение начала петли

Автоматическое выполнение петель

- ▶ все последующие петли будут теперь выполняться автоматически с той же длиной без нажатия кнопки шитья в обратном направлении
- сохранение пуговичных петель в долговременной памяти (см. стр. 87)
- нажмите клавишу «clr»
- ▶ запрограммированная длина удаляется



Точное дублирование

Запрограммированные петли имеют одинаковую длину и одинаково красивый внешний вид.

Выполнение петель с глазком с двойной обшивкой

- на плотных материалах петли с глазком можно выполнять с двойной обшивкой, при этом в первый раз бока петли обшиваются с большей длиной стежков
- после первого выполнения петли не смещайте ткань
- сократите длину стежка и еще раз выполните петлю

Петля с имитацией ручной работы

Лапка с салазками для петель № 3А

Петля с имитацией ручной работы № 63

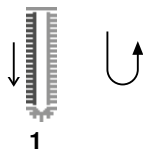

1

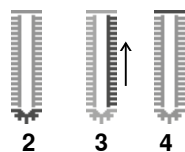

2

3

4

Программирование петли

- 1
 - прошейте первый бок петли в нормальном направлении
 - остановите машину
 - нажмите кнопку шитья в обратном направлении
 - ▶ на экране отображается индикация режима «auto» и запрограммированная длина (в мм)
 - ▶ длина петли запрограммирована

Швейный компьютер автоматически выполняет:

- 2 закругление
- 3 второй бок петли в обратном направлении
- 4 закрепку и закрепляющие стежки
 - ▶ швейный компьютер остановится и автоматически перейдет в положение начала петли

Автоматическое выполнение петель

- ▶ все последующие петли будут теперь выполняться автоматически с той же длиной без нажатия кнопки шитья в обратном направлении
- сохранение пуговичных петель в долговременной памяти (см. стр. 87)
- нажмите клавишу «clr»
- ▶ запрограммированная длина удаляется

Петля, выполняемая со счетчиком стежков



Лапка для петель № 3С

Все виды петель



1

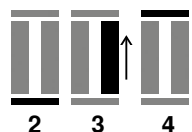

2

3

4

Программирование петли

- 1
 - прошейте первый бок петли в нормальном направлении
 - остановите машину
 - нажмите кнопку шитья в обратном направлении

- 2 выполните нижнюю закрепку и
- 3 второй бок в обратном направлении
 - остановите швейный компьютер на уровне первого стежка
 - нажмите кнопку шитья в обратном направлении
- 4 швейный компьютер прошивает верхнюю закрепку, закрепляет стежки и автоматически останавливается
 - ▶ на экране появляется индикация «auto»
 - ▶ длина петли запрограммирована
 - ▶ каждая следующая петля шьется идентично как запрограммированная петля



— первый бок петли (левый) шьется в прямом направлении, второй бок (правый) - в обратном

Петля в долговременной памяти



- нажмите кнопку «Memory» (память)



Сохранение петли

- нажмите кнопку «Сохранить» 1
- ▶ появится экран функции сохранения
- нажмите кнопку «Сохранить»
- ▶ петля сохранена в долговременной памяти



- нажмите кнопку «Memory» (память)

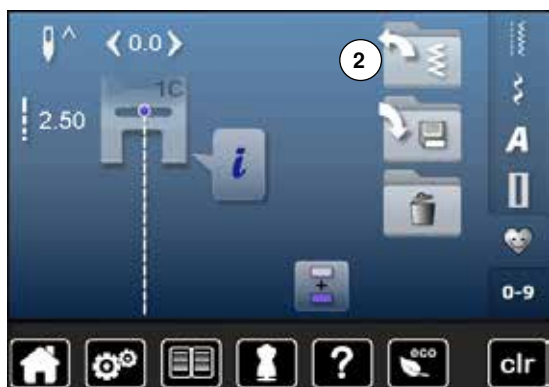

Вызов запрограммированной петли

- нажмите папку 2



- выберите вид петли

Петли для пуговиц



16.0

Изменение размеров сохраненной петли

- нажмите кнопку «i»
- нажмите кнопку «Ввод длины петли»
- измените длину сохраненной петли
- нажмите кнопку «Назад» два раза
- снова сохраните петлю как описано выше



- нажмите кнопку «Memory» (память)

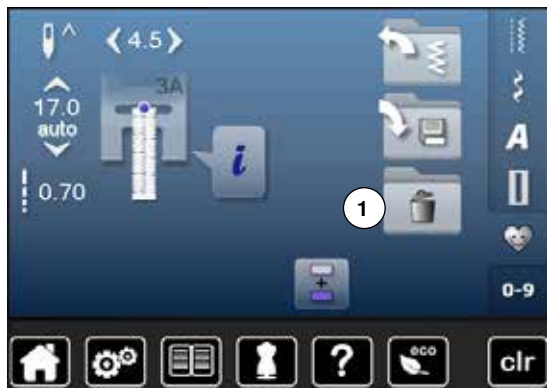

Удаление сохраненной петли

- нажмите кнопку «Удалить» 1
- ▶ отображаются сохраненные петли
- выберите нужную вам петлю
- нажмите на галочку ✓
- ▶ сохраненная петля удаляется

Петля, ручная, в 5 или 7 этапах



- выберите нужную вам петлю
- нажмите кнопку «i»
- нажмите кнопку «man»

Длина бока петли определяется вручную при шитье. Закрепка, закругление и закрепляющие стежки предварительно запрограммированы. Отдельные этапы можно выбрать кнопками со стрелками или кнопку шитья в обратном направлении.



Шитье петли в 7 этапах

- ▶ этап «1» - начало работы с петлей
- ▶ в начале шитья запускается этап 2
- прошивается первый бок петли
- остановите шитье при нужной длине бока петли или маркировки длины
- выберите этап 3
- ▶ швейный компьютер прошивает прямой стежок в обратном направлении
- остановите швейный компьютер в начальной точке петли
- выберите этап 4
- ▶ швейный компьютер прошивает верхнюю закрепку и автоматически останавливается
- выберите этап 5
- ▶ швейный компьютер шьет второй бок петли
- остановите швейный компьютер на уровне последнего стежка первого бока петли
- выберите этап 6
- ▶ швейный компьютер прошивает нижнюю закрепку и автоматически останавливается
- выберите этап 7
- ▶ швейный компьютер закрепляет стежки и автоматически останавливается



Шитье петли в 5 этапах

- ▶ этап «1» - начало работы с петлей
- ▶ в начале шитья запускается этап 2
- прошивается первый бок петли
- остановите шитье при нужной длине бока петли или маркировки длины
- выберите этап 3
- ▶ швейный компьютер прошивает закругление или глазок и автоматически останавливается
- выберите этап 4
- ▶ швейный компьютер шьет второй бок петли в обратном направлении
- остановите швейный компьютер в начальной точке петли
- выберите этап 5
- ▶ швейный компьютер прошивает верхнюю закрепку и автоматически закрепляет стежки



Петля прямым стежком № 59

- программирование выполняется так же, как и для автоматической петли (см. стр. 83)
- рекомендуется заранее простегивать петли на всех мягких рыхлых тканях и для петель, которые будут подвергаться сильной нагрузке. Предварительное простегивание служит также и укреплению петель на коже, виниле или войлоке

Программа пришивания пуговиц



- нажмите кнопку «Петля»
- нажмите кнопку «Пришивание пуговиц»

Лапка для штопки № 9 (специальные принадлежности)

Лапка для пришивания пуговиц № 18 (специальная принадлежность)

Программа пришивания пуговиц № 60

Пришивание пуговиц с 2 и 4 отверстиями.

Подготовка

- опустите транспортер

Пришивание пуговиц

Пуговицы, используемые в декоративных целях, пришиваются без «ножки». Высота «ножки» (= расстояние между пуговицей и материалом) может быть выбрана при использовании лапки № 18.

Пришивание пуговицы с использованием лапки для штопки № 9 (специальная принадлежность)

- выберите программу пришивания пуговиц
- вращая маховое колесо, проверьте, правильно ли входит игла в оба отверстия пуговицы
- при необходимости измените ширину стежка
- при начале шитья удерживайте нитки
- выполните первые закрепляющие стежки в первом отверстии
- пришейте пуговицу
- ▶ швейный компьютер остановится автоматически и перейдет к началу программы

Начальная и конечная нитки

Нитки уже закреплены.

Для лучшей стойкости

- после окончания шитья концы ниток можно вытянуть на изнанку материала
- выньте нитки и дополнительно завяжите их узлом
- обрежьте нитки

Пришивание пуговицы с использованием лапки для штопки № 18 (специальная принадлежность)

- регулировочным винтом на лапке - установите нужную вам высоту «ножки»
- выберите программу пришивания пуговиц и выполните те же операции, что и с лапкой для штопки № 9 (спец. принадлежность)

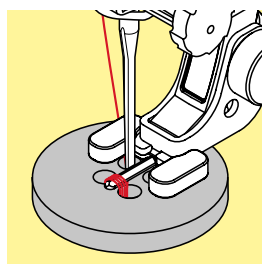
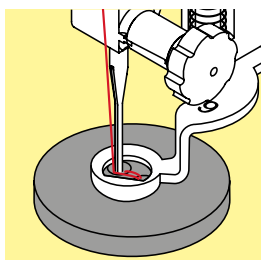

Пришивание пуговиц с 4-мя отверстиями

- пришейте пуговицу сначала через передние отверстия
- аккуратно продвиньте пуговицу вперед
- пришейте пуговицу через задние отверстия



Для лучшей стойкости можно выполнить программу пришивания пуговиц дважды.

Глазки

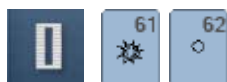

- нажмите кнопку «Петля»
- нажмите кнопку «Программа шитья глазков»

Лапка для реверсных стежков № 1С

Глазки, выполняемые мелким зигзагом № 61
Глазки, выполняемые прямым стежком № 62



Вышивание глазков

- выберите глазок
- уложите материал под лапку и выполните глазок
- ▶ швейный компьютер остановится автоматически и перейдет к началу программы выполнения глазка

Вырезание глазка

- глазки вырезаются с помощью дырокола, шила, пуансона



При необходимости закругление глазка можно скорректировать функцией баланса.
Для лучшей стойкости выполните глазок дважды.

Декоративные строчки

Обзор декоративных стежков

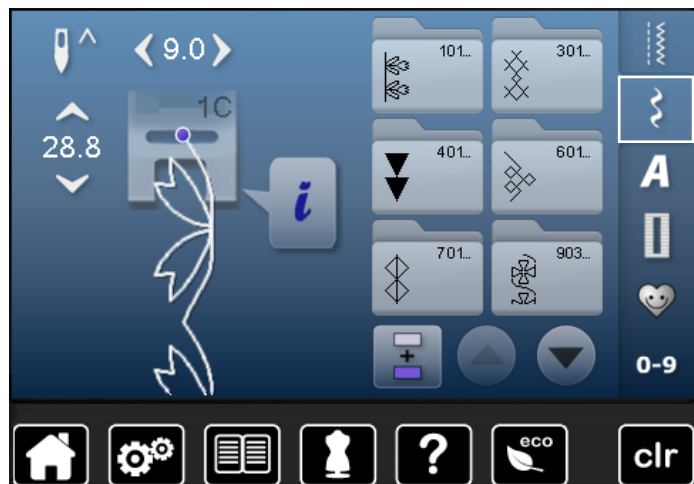

- нажмите кнопку «Декоративные строчки»
- ▶ на экране появится обзор категорий
- нажмите одну из кнопок
- ▶ желаемая категория активизирована
- выберите желаемый образец строчки

Применение

В зависимости от типа ткани лучше выглядят простые или более сложные декоративные строчки.

- простые декоративные строчки в формате прямого стежка хорошо подходят к легким материалам, например, декоративная строчка № 101
- декоративные строчки, запрограммированные тройными прямыми стежками или мелкими гладьевыми стежками, подходят для материалов средней плотности, например, декоративная строчка № 107
- декоративные строчки, запрограммированные гладьевыми стежками, хорошо выглядят на плотных материалах, например, декоративная строчка № 401



Категории

- Категория 100 = Строчки «Природа»
- Категория 300 = Крестообразные стежки
- Категория 400 = Гладьевые строчки
- Категория 600 = Строчки «Орнаменты»
- Категория 700 = Строчки «Домашний текстиль»
- Категория 900 = Молодежные строчки
- Категория 1300 = Стежки для квилтов



Совершенный рисунок строчки

- в качестве верхней и нижней ниток используйте нитки одного цвета
- укрепите ткань с изнаночной стороны стабилизатором
- используйте дополнительно растворимой в воде стабилизатор на лицевой стороне ворсистой или длиноволокнистой ткани (например, шерсти, вельвета и т.п.). Этот стабилизатор можно легко смыть после шитья

Примеры применения для декоративных строчек

Крестообразные стежки

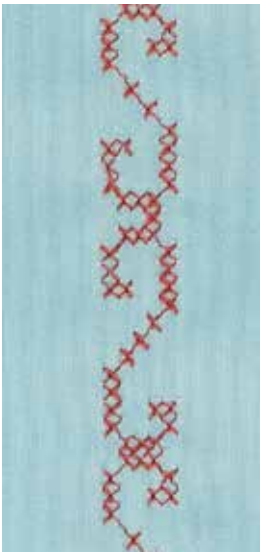

Лапка для реверсных стежков № 1С или
Открытая вышивальная лапка № 20С

Крестообразные стежки

- крестообразные стежки - это традиционная техника, расширяющая возможности декоративных стежков
- если крестообразные стежки вышиваются на ткани с полотняной структурой, получается эффект ручной вышивки

Применение

- для оформления текстильных изделий домашнего интерьера
- для украшения предметов одежды
- в виде общих украшений

Шитье

Крестообразные стежки с 300-ми номерами шьются и комбинируются как и другие декоративные стежки.

Вышивка бордюров

- выберите крестообразный стежок
- прострочите первый ряд стежков с помощью кромкоправителя лапки или кромкоправителя приставного столика

Так как последующие строчки ориентируются по первому ряду стежков, очень важно, чтобы первая строчка была проложена по прямой линии.

- выберите новый образец стежка
- прострочите вторую строчку, отступив на ширину лапки от первой или используя кромкоправитель
- следующие строчки шейте таким же образом



Можно использовать нитки для вышивания при шитье крестообразных стежков

Стежки будут выглядеть рельефнее.

Шитье защипов



Лапка для защипов (специальная принадлежность)

- № 30 (3 желобка) = двухстержневая игла 4 мм для плотных материалов
- № 31 (5 желобков) = двухстержневая игла 3 мм для плотных материалов и материалов средней плотности
- № 32 (7 желобков) = двухстержневая игла 2 мм для легких материалов и материалов средней плотности
- № 33 (9 желобков) = двухстержневая игла 1 или 1,6 мм для очень легких материалов (без вкладной нити)
- № 46С (5 желобков) = двухстержневая игла 1,6-2,5 мм для очень легких тканей и материалов средней плотности

Прямая строчка № 1

- эта техника уменьшает размеры поверхности ткани (рассчитывайте достаточно материала)
- защипы - это тесно простеганные складочки, которые шьют до точного покроя детали одежды или швейного проекта
- для украшений или в комбинации с другими вышивками белой гладью

Вкладная нить для защипов

- можно выполнить защипы с вкладной нитью или без нее
- вкладная нить делает защипы более заметными и рельефными
- вкладная нить должна точно укладываться в желобок соответственной лапки
- вкладная нить не должна линять и садиться при стирке

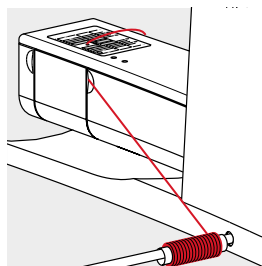
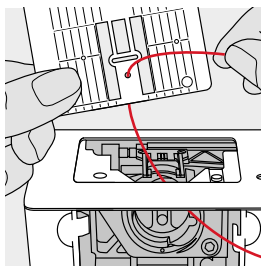

Заправка вкладной нити для защипов

- снимите игольную пластину швейного компьютера (см. стр. 25)
- откройте откидную крышку
- вытяните вкладную нить через отверстие челнока и снизу сквозь дырку на игольной пластине
- снова установите на место игольную пластину
- закройте откидную крышку
- следите за тем, чтобы вкладная нить проходила сквозь отверстие для нитки в откидной крышке
- поместите катушку с ниткой на штырек коленоподъемника
- проверьте, хорошо ли скользит вкладная нить

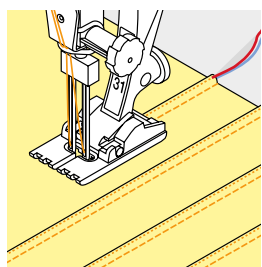

Шитье защипов

- сшейте первый защип, при необходимости сначала маркируйте его
 - ▶ вкладная нить автоматически втягивается в складку
- Вкладная нить находится на изнаночной стороне и удерживается/прошивается нижней ниткой.
- поверните ткань при необходимости
 - проведите первый защип под желобком лапки (с выбранным Вами интервалом)
 - сшейте второй защип
 - все остальные защипы шьются параллельно



Если нитка у откидной крышки плохо скользит, держите откидную крышку во время шитья открытой и отключите функцию контроля нижней нитки в программе Setup.

Шитье с декоративными нитками на шпульке



Свободное шитье

Шпульку можно заполнить разными нитками. Для свободного шитья, соответствующего текстуре материала. Этот способ похож на «обычное» свободное шитье, но выполняется с **изнаночной** стороны материала.

Закрепите область шитья прокладкой, предназначенной для вышивания. Дизайн вышивки можно нарисовать на изнаночной стороне материала. Можно, конечно, нарисовать эскиз и на лицевой стороне, и потом пройтись по наброску прямыми стежками с применением полиэфирной, хлопковой или вискозной нитки. Строчка будет видна на изнаночной стороне ткани и будет служить направляющей для свободного шитья с декоративными нитками на шпульке.

Функция BSR тоже может быть использована при свободном шитье. Передвигайте свою ткань под иглой равномерно и с постоянной скоростью, следуйте по намеченным линиям и заполняйте эскиз как вам угодно. Удалите прокладку-стабилизатор по окончании шитья.

Для начала прошейте образец и проверьте качество с изнаночной стороны ткани. Если нужно, поменяйте натяжение верхней нитки.



Чтобы нижняя нитка лучше скользила, уложите шпульку в шпульный колпачок так, чтобы она вращалась против часовой стрелки. Необходимо выключить индикатор нижней нитки в программе Setup (см. стр. 49).



Шитье с декоративными строчками

Но не все декоративные стежки подходят к этой технике. Хорошие результаты получаются при применении простых декоративных строчек. Избегайте стежков компактного типа и с плотным зигзагом.

Открытая вышивальная лапка № 20 для этой техники подходит идеально.

- отрегулируйте длину стежка и ширину строчки (сделайте шире или уже), чтобы получать хорошие результаты даже при шитье толстыми нитками

Стежки для квилтов

Обзор стежков для квилтов



Можно выбрать из разных видов строчек, которые специально предназначены для квилтинга, пэчворка или аппликаций.

- нажмите кнопку «Декоративные строчки»
- ▶ на экране появится обзор категорий
- Категория 1300 = Стежки для квилтов
- выберите желаемый образец строчки
- ▶ для некоторых строчек ширина строчки не меняется
- ▶ это показывается символом «замок»



1324 Программа закрепления стежков для квилтов



1332 Стежок «елочка»



1325 Прямой стежок в технике квилт



1333 Вариации стежка «елочка»
1333-1334, 1337-1338



1327 Пунктирный стежок



1339 Декоративные стежки в технике квилт
1339-1342, 1344-1345, 1356



1328 Ручной стежок



1347 Вариации ручного стежка
1347-1348



1329 Парижский стежок



1352 Парижский стежок (двухсторонний)



1330 Двойной парижский стежок



1353 Двойной парижский стежок (двухсторонний)



1331 Потайная строчка (узкая)



1354 Стежок гладьевого валика

Примеры применения стежков для квилтов

Ручной стежок для квилта

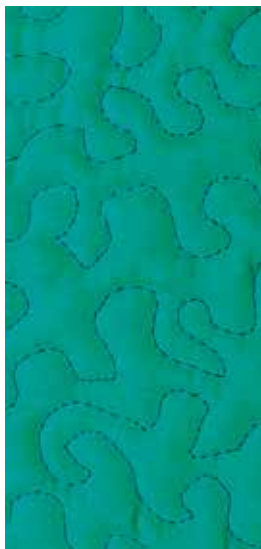

Лапка для штопки № 9 (специальные принадлежности)

Прямая строчка № 1

Свободная машинная стёжка

Для всех работ с квилтом, при которых материал направляется руками.

Подготовка

- лицевую сторону квилта, объемную прокладку и подкладку надежно скрепите булавками или сметочными стежками
- используйте приставной столик
- используйте коленоподъемник
- опустите транспортер

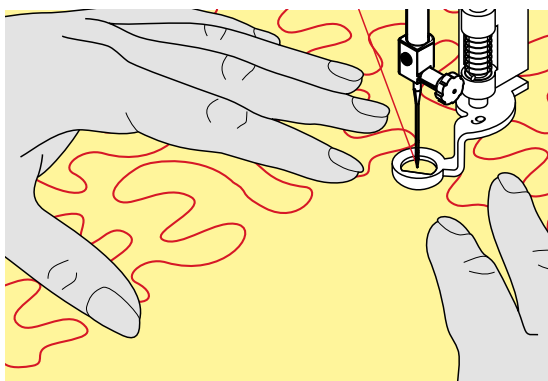

Придерживание материала

- придерживайте материал обеими руками, расправляя его, как в пальцах



Специальные перчатки для стёжки с резиновыми узелками облегчают движение ткани.

Выстегивание узора

- начинайте стежку с середины
- перемещайте материал плавными кругообразными движениями во все стороны, чтобы получился нужный узор

Стёжка извилистыми пунктирными линиями

- в этой технике вся поверхность квилта покрывается простегивающими стежками
- отдельные простегивающие строчки прокладываются по извилистым, не пересекающимся друг с другом линиям



Свободная машинная стежка и штопка

Обе техники базируются на одном и том же принципе свободного перемещения ткани.

Некрасивый рисунок строчки

- если нитки выступают наружу, передвигайте ткань помедленнее
- если на изнанке образуются узелки, передвигайте ткань быстрее

Если при шитье рвется нитка из моноволокна

Уменьшите скорость шитья и/или уменьшите натяжение верхней нитки.

Если при шитье рвется нитка из моноволокна

При обрыве нитки ткань следует передвигать более равномерно.

Лапка BSR (регулятор длины стежка BERNINA)

Свободная машинная стёжка с BSR (спец. принадлежность)



Функция BSR

Лапка BSR реагирует на движение материала под лапкой и при этом регулирует скорость швейного компьютера до максимальной допустимой скорости. Чем быстрее перемещают материал, тем быстрее работает швейный компьютер.

Если материал перемещают под лапкой слишком быстро, то зазвучит звуковой сигнал, при условии, что функция предупредительного сигнала включена (см. стр. 101).

ВНИМАНИЕ!

До тех пор, пока лапка BSR светится красным, нельзя выполнять никаких работ, таких как заправка нитки, смена иглы и т.п., так как при непреднамеренном перемещении материала игла начинает двигаться. Если материал не перемещается, то примерно через 7 секунд режим BSR отключается, красный индикатор гаснет.

Просьба соблюдать указания по технике безопасности! При активизации функции BSR швейный компьютер работает или постоянно с небольшой скоростью (режим 1) будет установлен при первом включении машины) или только при перемещении материала вручную (режим 2).

Функция BSR с прямой строчкой № 1

Эта функция позволяет со специальной лапкой выполнять свободную машинную стёжку прямыми стежками с заданной длиной до 4 мм. Установленная длина стежка остается постоянной независимо от скорости перемещения материала под лапкой.

Функция BSR со строчкой зигзаг № 2

Строчка зигзаг применяется, например, для создания рисунков из ниток. При шитье зигзагом установленная длина стежка **не** сохраняется неизменной, но функция BSR упрощает работу.

Предусмотрены два режима функции BSR

- режим BSR 1 активизирован по умолчанию
- швейный компьютер работает непрерывно с маленькой скоростью, как только будет нажата пусковая педаль или кнопка пуска-остановки
- скорость шитья будет зависеть от скорости перемещения материала под лапкой
- при непрерывном движении иглы в одном и том же месте возможно закрепление строчки во время стежки без нажатия дополнительной кнопки
- для перехода в режим 2 нажмите кнопку **BSR 2** на экране
- швейный компьютер запускается только при нажатии пусковой педали или кнопки пуска-остановки и одновременном перемещении материала вручную
- скорость шитья будет зависеть от скорости перемещения материала под лапкой
- для закрепления строчки нужно нажать кнопку «Закрепление строчки»
- для перехода в режим 1 нажмите кнопку BSR 1 на экране



Для равномерного начала шитья (1-й стежок) нужно нажать пусковую педаль и одновременно переместить материал. Так же это делается и при обшивании зубчиков и при простегивании внутри округлой формы.

Если функция BSR отключается и позже снова включается, то активной остается выбранная в последний раз режим BSR, даже если швейный компьютер в это время выключался. При превышении определенного диапазона скорости соблюдение одинаковой длины стежков не гарантируется.

Необходимо следить за тем, чтобы линза на нижней стороне лапки BSR не была загрязнена (отпечатками пальцев и т.п.). Линзу и корпус следует периодически протирать мягкой, слегка увлажненной салфеткой.

Подготовка

- опустите транспортер
- усилие давления прижимной лапки необходимо уменьшать в зависимости от вида и толщины ткани
- используйте приставной столик
- используйте коленоподъемник

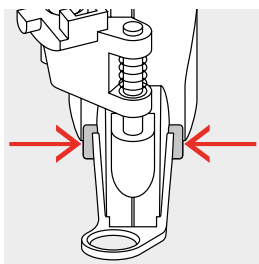

Снятие подошвы

- сожмите обе кнопки
- вытяните подошву наискось вниз из направляющей

Присоединение подошвы лапки

- вдвиньте выбранную подошву вверх в направляющую, чтобы она зафиксировалась

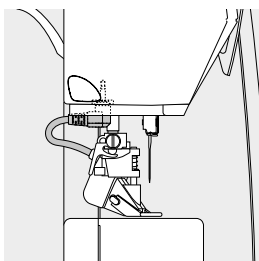

- установите лапку BSR на швейном компьютере
- вставьте штекер кабеля в соответствующий разъем



- ▶ откроется автоматически экран BSR
- ▶ режим BSR 1 активизирован
- установите желаемую длину стежка
 - длина стежка по умолчанию составляет 2 мм
 - при небольших фигурах и простегивании пунктирными стежками рекомендуется сократить длину стежка до 1-1,5 мм

Функции в режиме BSR

Нижнее положение иглы (по умолчанию)

- ▶ на экране BSR появится направленная вниз стрелка
- ▶ после остановки машины игла будет оставаться в материале, пока пусковая педаль отпущена

Верхнее положение иглы

- нажмите кнопку «Остановка иглы» на экране
- ▶ появится направленная вверх стрелка
- ▶ после остановки машины игла будет находиться в верхнем положении, пока пусковая педаль отпущена

Подъем или опускание иглы

- нажмите кнопку перестановки иглы
- ▶ игла поднимается или опускается

«Закрепление строчки с помощью кнопки пуска-остановки (только в режиме 1)

- уложите материал под лапку
- опустите лапку
- нажмите кнопку перестановки иглы дважды
- ▶ нижняя нитка поднимается
- удерживайте верхнюю и нижнюю нитки
- нажмите кнопку пуска-остановки
- ▶ режим BSR запускается
- выполните 5-6 закрепляющих стежков
- нажмите кнопку пуска-остановки
- ▶ режим BSR приостанавливается
- обрежьте нитки
- нажмите кнопку пуска-остановки
- ▶ режим BSR запускается
- продолжайте стежку квилта

Функция закрепления строчки (только в режиме 2)

- нажмите кнопку закрепления строчки
- нажмите пусковую педаль или кнопку пуска-остановки

Перемещением материала выполняется несколько коротких стежков, затем активируется установленная длина стежка и функция закрепления строчки автоматически отменяется.

Свободная стежка (только в режиме 2)

- ▶ режим BSR остается активным
- путем перемещения ткани можно простегивать в свободном режиме
- если кнопка закрепления строчки нажата в процессе стежки в свободном режиме прошивается короткая серия закрепляющих стежков
- ▶ и швейный компьютер автоматически остановится
- ▶ режим BSR отключается

Свободная стежка вне режима BSR

- нажмите кнопку «BSR»
- режим BSR отключается

Теперь можно простегивать в свободном режиме с помощью лапки BSR, но без автоматического регулирования длины стежка.



Включение/отключение звукового сигнала

- нажмите кнопку «Setup»
- нажмите кнопку настройки звука



Выбор звукового сигнала для BSR в программе Setup

- ▶ один из видов сигнала установлен по умолчанию (активированный)
- нажмите кнопку 1 с изображением громкоговорителя для функции BSR
- ▶ громкоговоритель становится красным
- ▶ звуковой сигнал отключен

Если поле синее, звуковой сигнал включен.

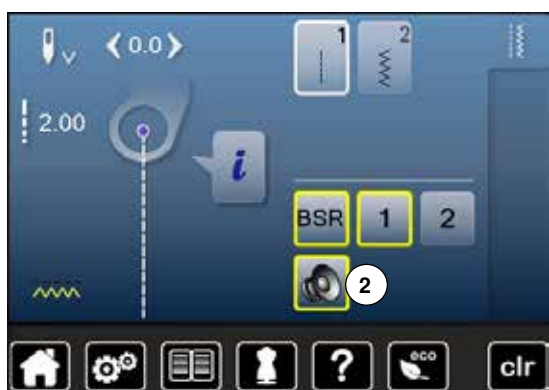

Выбор звукового сигнала для BSR на экране «BSR»

- нажмите кнопку с изображением громкоговорителя
- ▶ громкоговоритель становится красным
- ▶ звуковой сигнал отключен

Поле с громкоговорителем серое и обрамлено желтым, если звуковой сигнал включен.



Кнопка выбора звукового сигнала 2 отображается только тогда, когда звуковые сигналы не отключены совсем в программе Setup.

Запуск функции BSR

1-ая возможность:

Запуск функции BSR педалью

- подсоедините пусковую педаль
- опустите лапку
- нажмите на пусковую педаль
- ▶ режим BSR запускается
- ▶ на лапке засветится красный индикатор
- во время шитья пусковая педаль должна быть нажата
- скорость шитья будет зависеть от скорости перемещения материала под лапкой
- отпустите пусковую педаль
- ▶ режим BSR приостанавливается

2-ая возможность:

Запуск функции BSR кнопки пуска-остановки

- опустите лапку
- нажмите кнопку пуска-остановки
- ▶ режим BSR запускается
- ▶ на лапке засветится красный индикатор
- скорость шитья будет зависеть от скорости перемещения материала под лапкой
- нажмите кнопку пуска-остановки повторно
- ▶ режим BSR приостанавливается

Отключения функции BSR кнопкой пуска-остановки

Режим 1

Если материал под лапкой в течение примерно 7 секунд остается неподвижным, то режим BSR отменяется, а красный индикатор на лапке гаснет.

Режим 2

Если процесс стежки квилта заканчивается прекращением перемещения материала, то в зависимости от позиции иглы выполняется **один** дополнительный стежок. При этом швейный компьютер всегда останавливается с поднятой иглой, даже если стрелка на экране BSR направлена вниз.

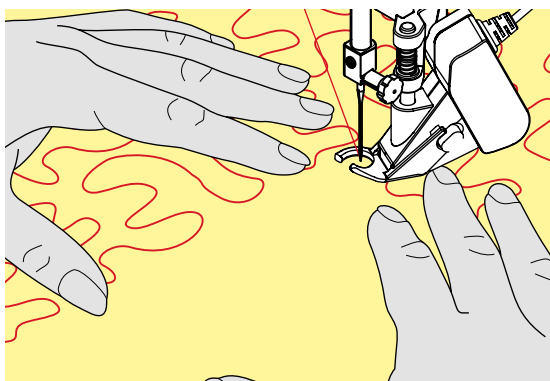

Придерживание материала

- придерживайте материал обеими руками, расправляя его, как в пальцах
- при неравномерном перемещении материала (с замедлением или ускорением) вначале стежки могут быть излишне короткими или излишне длинными
- прекрасные результаты обеспечивает непрерывное плавное движение материала (без рывков)
- не подтягивайте работу во время шитья



Специальные перчатки для стёжки с резиновыми узелками облегчают продвижение ткани.



Пример применения:

- BSR со строчкой зигзаг № 2
- строчка зигзаг может использоваться, например, для рисования нитками или украшения ткани
- можно заполнять стежками определенные области и создавать рисунки

Выход из функции BSR

- отключите штекер соединительного кабеля BSR от швейного компьютера
- снимите лапку BSR

Алфавиты

Обзор алфавитов

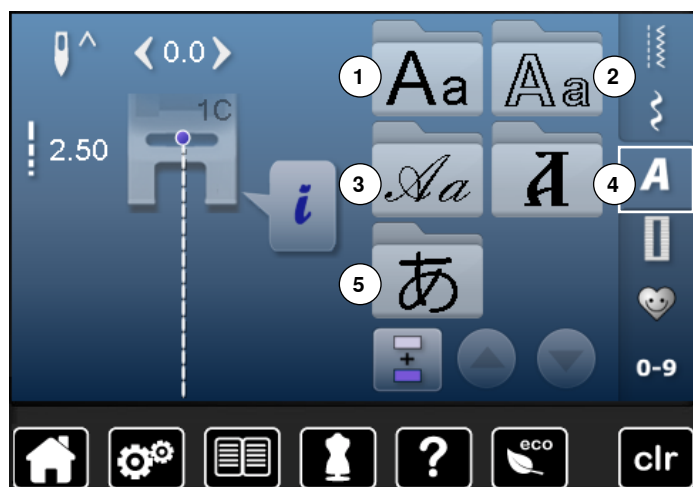

Буквы блочного, контурного и рукописного шрифтов можно шить в двух размерах.

В каждом из шрифтов есть заглавные и строчные буквы.

- нажмите кнопку алфавита
- ▶ на экране появится обзор видов алфавитов
- 1 Блочный шрифт
- 2 Контурный шрифт
- 3 Рукописный шрифт (курсив)
- 4 Кириллица
- 5 Буквы Хирагана
- выберите желаемый вид алфавита



Шрифты

- все заглавные буквы, цифры, знаки пунктуации и специальные символы можно просмотреть, используя стрелки

Совершенный рисунок строчки

- в качестве верхней и нижней ниток используйте нитки одного цвета
- для закрепления шитья, используйте прокладку-стабилизатор на изнаночной стороне ткани
- дополнительно используйте растворимый стабилизатор на лицевой стороне махровой или длинноволокнистой ткани (например, шерсть, вельвет и т.п.)
- для легких тканей подходят более простые шрифты, которые шьются прямыми стежками, такие, как контурный

Комбинирование букв

Отдельные буквы и строчки из нескольких одинаковых букв подряд, шьются в режиме отдельного образца.

Буквы, составляющие имена, слова, адреса образуют комбинации и шьются в режиме комбинирования.



- нажмите кнопку «Режим комбинирования образцов»
- нажмите кнопку с нужной буквой
- ▶ выбранная буква появится в поле отображения стежков
- ▶ курсор становится ниже буквы



Выбор следующей буквы

- нажмите соответствующую кнопку
- ▶ следующая буква появится в поле отображения стежков и т.д.

Корректировка в комбинации



Вставка шрифтовых знаков

всегда вставляется буква, находящаяся выше курсора.

Чтобы вставить другую букву в начале комбинации образцов:

- кнопками со стрелками подвиньте курсор вверх
- Активируйте желаемое место:
- выберите соответствующую букву в поле отображения стежков или покрутите список курсором
- выберите новую букву
- ▶ буква вставляется выше курсора

Удаление шрифтовых знаков

Всегда удаляется буква, находящаяся выше курсора.

Активируйте желаемое место.

- выберите соответствующую букву в поле изменения стежков или покрутите список курсором
- нажмите кнопку «Удалить»
- ▶ буква удаляется

Сохранить и удалить комбинацию - см. стр. **110, 114.**

Комбинирование шрифтов и функций



Выбор строчных букв

- нажмите кнопку «Заглавные/строчные буквы»
 - ▶ буква «а» становится черной и переходит в верхний левый уголок поля
 - ▶ нижний регистр со строчными буквами активирован
- нажмите кнопку «Заглавные/строчные буквы» еще раз
 - ▶ Заглавная буква «А» становится черной и переходит в верхний левый уголок поля
 - ▶ теперь снова работает верхний регистр



Изменение размера букв

- нажмите кнопку «i»
 - ▶ нажмите кнопку «Размер букв алфавита»
 - ▶ кнопка с номером **2** становится синей
 - ▶ размер букв уменьшается
- нажмите кнопку «Размер букв алфавита» еще раз
 - ▶ снова будет включен режим шитья букв большего размера (номер 1 выделен синим)

Персональная программа

Создание персонального экрана

Используйте персональную программу для создания файла с наиболее часто используемыми Вами стежками. На персональном экране сохраняются как образцы строчек, так и другие изменения.



Можно сохранять следующие изменения:

- Ширина строчки
- Длина стежка
- Позиция иглы
- Натяжение нитки
- Зеркальное отображение
- Баланс
- Повтор образца 1-9 раз

Если память уже заполнена образцами вышивки и комбинациями стежков, новые образцы строчек уже не смогут быть сохранены в персональной программе. Тогда появится соответствующее сообщение. Сперва надо очистить часть памяти от содержимого, чтобы освободить достаточно места для сохранения новой информации.

Подготовка образцов стежков



Программирование/сохранение первого образца стежков

- выберите стежок на экране рабочих стежков, например стежок зигзагом
- сделайте изменения

1 • нажмите кнопку «Персональная программа» 1



• нажмите кнопку «Сохранить» 2



- нажмите кнопку «Сохранить» 3
- ▶ измененный зигзаг-стежок сохранен
- ▶ экран закрывается



Программирование/сохранение второго образца стежков

- нажмите кнопку «Петля»
- выберите бельевую петлю № 51
- сохраните образец как описано выше
- сохраните последующие образцы аналогичным способом



Выбор образца в персональной программе

- нажмите кнопку «Персональная программа»



- нажмите кнопку «Открыть» 4



Персональный экран

- ▶ запрограммированные образцы строчек видны вместе с рисунком и данными о ширине строчки и длине стежка
- другие образцы строчек можно увидеть с помощью стрелок

Изменение/перезапись образца строчки



Выбор образца строчки

- нажмите кнопку «Персональная программа» 1
- выберите зигзаг
- сделайте изменения
 - ▶ изменяются ширина строчки и длина стежка (желтые цифры)
- нажмите кнопку «Персональная программа»
- нажмите кнопку «Сохранить»



- выберите зигзаг 2



- нажмите на галочку ✓
- ▶ изменения будут сохранены

Удаление образца строки



Выбор образца строки

- нажмите кнопку «Персональная программа»
- нажмите кнопку «Удалить» 1



- выберите образец строки, который надо удалить

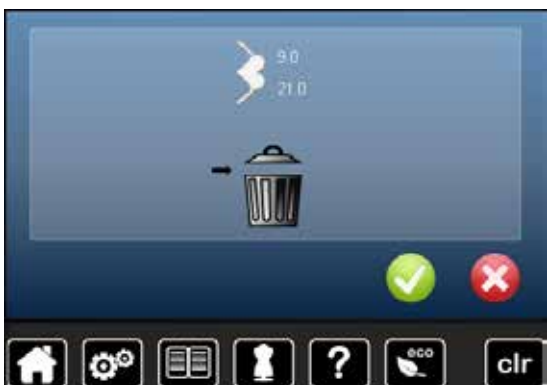

- нажмите на галочку ✓
- ▶ образец строки удален
- ▶ оставшиеся образцы соответственно смещаются в списке

Режим комбинирования образцов

Швейно-вышивальный компьютер имеет одну систему памяти, где хранятся как образцы шитья, так и вышивания.

В памяти образцов шитья можно сохранять образцы стежков, буквы и цифры, в том числе в комбинациях.

В памяти образцов шитья в каждой папке может храниться до 70 образцов стежков, до тех пор, пока компьютер имеет достаточно свободной памяти. Если память переполнена, а не все папки еще заполнены, это может означать, что в памяти сохранено слишком много образцов вышивания.

Память долговременная. Это значит, что содержимое памяти сохраняется до тех пор, пока не будет удалено. Отключение электропитания или выключение швейно-вышивального компьютера не повлияют на хранение долговременных данных.

Создание комбинаций стежков



Программирование и сохранение

- нажмите кнопку «Декоративные строчки»
- выберите категорию
- нажмите кнопку «Режим комбинирования образцов»
- выберите образцы стежков непосредственно с экрана или задайте их по номеру
- сделайте необходимые поправки по длине стежка, ширине строчки, позиции иглы и т.п.
- выберите следующие образцы стежков

- 1 • нажмите кнопку «Memory» (память) 1



- нажмите кнопку «Сохранить» 2



- нажмите кнопку «Сохранить» 3
- ▶ комбинация сохранена
- ▶ экран закрывается

Удаления образцов стежков из поля отображения стежков



Удаление образцов шаг за шагом

- нажмите кнопку «Удалить»
- ▶ образец стежка, что над курсором, удаляется
- нажмите кнопку «Удалить» столько раз, сколько потребуется, чтобы очистить поле отображения стежков



Удаление комбинаций

- нажмите кнопку «i»
- нажмите кнопку «Изменение всей комбинации»
- нажмите кнопку «Удалить»
- нажмите на галочку ✓
- ▶ поле отображения стежков становится пустым
- нажмите кнопку «Назад»
- можно запрограммировать новую комбинацию образцов



Открыть сохраненную комбинацию



- нажмите кнопку «Memory» (память)
- нажмите кнопку «Открыть» 1



- ▶ появится список сохраненных комбинаций
- нажмите нужную папку памяти
- ▶ сохраненная комбинация появится в поле отображения стежков



Исправление комбинации стежков



Вставка образца строчки

- выберите нужную позицию в комбинации
- выберите новый образец стежка
- ▶ новый образец стежка добавится под выбранным образцом

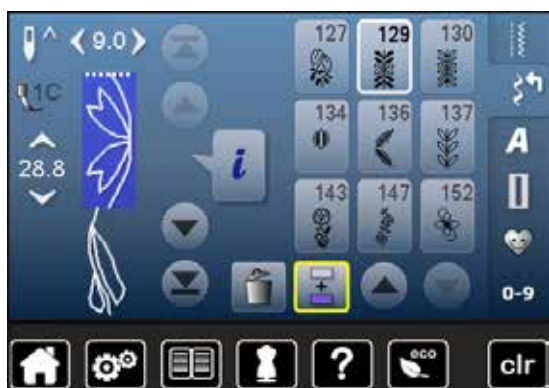

Чтобы новый образец добавился в самое начало комбинации, поставьте курсор над **первым** образцом.



Изменение комбинации стежков

- выберите желаемый образец строчки в комбинации
- нажмите кнопку «i»
- выберите нужную функцию, например зеркальное отображение влево/вправо
- ▶ образец строчки отображается зеркально
- нажмите кнопку «Назад»



Все изменения всегда касаются стежка, расположенного над курсором. Сохраненная комбинация образцов может быть изменена или поправлена таким-же образом. Чтобы сохранить корректировки и изменения, комбинацию еще раз надо сохранить.



Перевод в зеркальное отображение всей комбинации

- нажмите кнопку «i»
- нажмите кнопку «Изменение всей комбинации»
- нажмете кнопку «Зеркальное отображение»
- ▶ вся комбинация отображается зеркально
- нажмите кнопку «Назад» два раза



Разделение комбинации

- нажмите кнопку «i»
- нажмите кнопку «Обработка комбинации при положении курсора»
- нажмите кнопку «Разделение комбинаций»
- комбинацию можно разделить на несколько фрагментов с помощью функции «Разделение комбинаций»
- ▶ шьется только тот сегмент, где позиционируется курсор
- для того, чтобы начать шить следующий фрагмент, поместите курсор на этот фрагмент



Разрыв комбинаций

- нажмите кнопку «i»
- нажмите кнопку «Обработка комбинации при положении курсора»
- нажмите кнопку «Разрыв комбинаций»
- комбинацию можно разделить в разных местах с помощью функции «Разрыв комбинаций»
- шьется первый сегмент
- ▶ швейно-вышивальный компьютер автоматически останавливается по достижении запрограммированной функции
- переместите материал
- шьется следующий сегмент, и т.д.

Комбинации образцов стежков



Перезапись

- программируем новую комбинацию стежков
- нажмите кнопку «Memory» (память)
- нажмите кнопку «Сохранить»
- выберите папку, где Вы хотите сделать перезапись (например, 3)
- нажмите на галочку ✓

Перезапись можно остановить, нажав крестик ✕ .



Удаление

- нажмите кнопку «Memory» (память)
- нажмите кнопку «Удалить»
- выберите папку, которую Вы хотите удалить (например, 5)
- нажмите на галочку ✓

Удаление можно остановить, нажав крестик ✕ .

Вышивание - Содержание

Комплектация	117	Экран редактирование «Edit»	132
Стандартные принадлежности	117	Обзор экрана редактирования «Edit»	132
Вышивальный модуль	118	Общие функции	132
Детальный вид	118	Обзор меню вышивания	136
Важные сведения о вышивании	119	Обзор меню	139
Нитки для вышивания	119	Обзор цветов ниток	140
Шпульные нитки	119	Образцы вышивки	141
Выбор образца вышивки	120	Выбор образца вышивки	141
Пробная вышивка	120	Алфавиты	141
Увеличение/уменьшение образца вышивки	120	• выберите вид алфавита	141
Различные виды вышивальных стежков	121	• Создание текстовых вышивок	141
• Подкладочные стежки	121	• Удаление текста	141
• Гладьевый стежок (застил плотным зигзагом)	121	• Корректировки	141
• Простегивающие строчки	121	Образцы вышивки BERNINA	142
• Соединительные стежки	121	Собственные образцы вышивки	142
Подготовка к вышиванию	122	Комбинирование образцов вышивки и функций	143
Вышивальный модуль	122	Перемещение образца вышивки	143
Вышивальная лапка/Игла для вышивания	123	Пропорциональное изменение размера вышивки	143
Игольная пластина для прямых стежков/ CutWork (спец. принадлежность)	123	Поворот образца вышивки	143
Заправка верхней и нижней ниток	123	Зеркальное отображение	144
Вышивальные пальцы	124	Середина образца	144
• Определение средней точки на материале	124	Проверка образца вышивки	145
• Разъединение пальцев	124	Проверка размера образца вышивки	145
• Вышивальный шаблон	124	Выбор палец	145
• Закрепление материала в пальцах	124	Масштабирование	146
Стабилизаторы для вышивания	125	Перемещение образца вышивки	146
Стабилизаторы	125	Размер образца и продолжительность вышивания	146
Распыляемый клей	125	Цвета в образце вышивки	147
Приклеиваемые стабилизаторы	126	Изменение марки ниток	147
• Самоклеющийся стабилизатор	126	Одноцветное вышивание	148
• Водорастворимая пленка	126	Сметывание	148
Функции	127	• Выключение сметочных стежков	148
Обзор функциональных кнопок вышивального компьютера	127	Сохранить образец вышивки	149
• Кнопка пуска-остановки	127	Память вышивального компьютера	149
• Автоматический нитеобрезатель	127	Накопитель USB-Stick	150
• Регулятор ширины строчки и длины стежка	127	Перезапись образцов	151
• Регулятор скорости	127	Удаление отдельного сохраненного образца	152
Символы на дисплее	128	Удаление всех сохраняемых образцов	153
Вход в режим вышивания	128		
Вышивальный алфавит	129		
Образцы вышивки BERNINA	130		
Собственные образцы вышивки	130		
Образец вышивки из накопителя USB-Stick (специальная принадлежность)	131		

Начало вышивания	154
Выбор пялец	154
• Установка пялец на машине	154
• Установка крепления пялец на вышивальной консоли	154
• Снятие вышивальных пялец	154
Меню вышивания	155
Начало вышивания кнопкой пуска-остановки на головке машины	155
• Прерывание процесса вышивания	155
• Закончить вышивание фрагментов одного цвета	155
• Смена цвета	155
• Экран режима вышивания	155
Начало вышивания пусковой педалью	156
• Прерывание процесса вышивания	156
• Закончить вышивание фрагментов одного цвета	156
• Смена цвета	156
• Экран режима вышивания	156
Обрыв ниток при вышивании	157
Обрыв верхней и нижней ниток	157
Проверка последовательности вышивания при обрыве ниток	157
Уход	158
Устранение неполадок	159
Образцы строчек - Обзор	164
Рабочие строчки	164
Петли для пуговиц	164
Декоративные строчки	164
Стежки для квилтов	166
Алфавиты	167
Образцы вышивки - Обзор	170
Алфавиты	178
Предметный указатель	180

Комплектация

Стандартные принадлежности



- 1 Сетка для равномерного сматывания верхней нитки с катушки
- 2 Вышивальная лапка № 26
- 3 Вышивальный шпульный колпачок
- 4 Набор игл для вышивания
- 5 Овальные пяльцы, 145x255 мм
- 6 Шаблон для овальных пялец, VAR 01
- 7 Средние пяльцы, 100x130 мм
- 8 Шаблон для средних пялец
- 9 Соединительный кабель с разъемами USB
- 10 Держатели для шаблонов
- 11 Сумка для переноски

Вышивальный модуль

Детальный вид

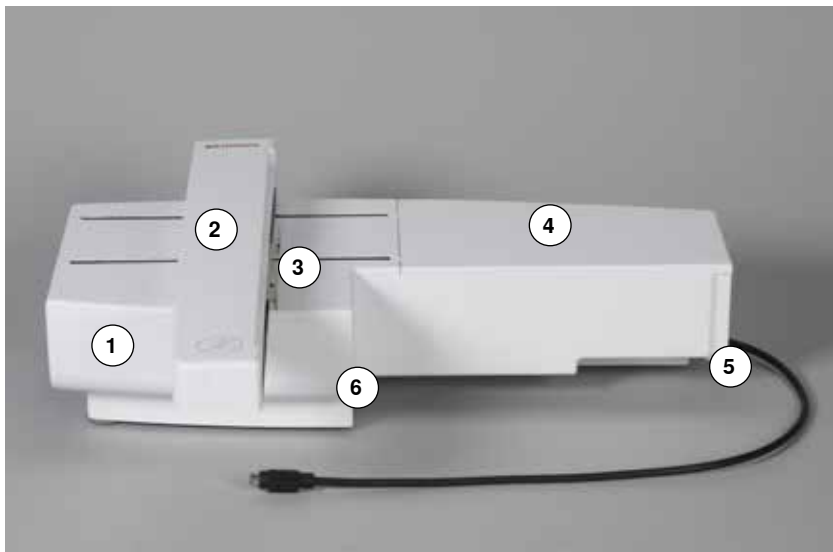

- 1 Коробка с принадлежностями
- 2 Вышивальная консоль
- 3 Крепление палец
- 4 Вышивальная платформа
- 5 Правый фиксирующий кулачок
- 6 Средний фиксирующий кулачок

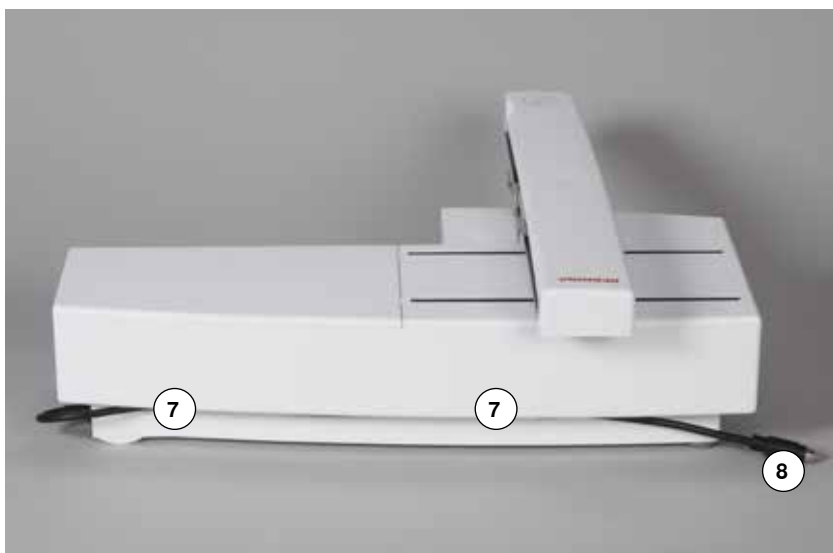

- 7 Держатель кабеля
- 8 Соединительный кабель для швейного компьютера



Вид сбоку швейно-вышивального компьютера с разъемами для подключения кабелей показан на стр. 13 инструкции по эксплуатации швейно-вышивального компьютера.

Важные сведения о вышивании

Нитки для вышивания

Важным для вышивальных ниток является высокое качество (фирменная марка), при котором будут исключены различные неполадки, обусловленные неравномерной толщиной, обрывом ниток и т. п.

Вышивки выглядят особенно эффектно, если в качестве игольной нитки используются лощеные, тонкие вышивальные нитки. Многие производители предлагают широкий ассортимент цветных ниток.



Лощеные полиэфирные нитки

Блестящие полиэфирные нитки являются носкими, прочными на разрыв и цветостойкими нитками, пригодными для всех видов вышивания.

Вискозные нитки

Вискоза является тонким подобным натуральному волоконном с шелковистым блеском, пригодным для изделий, не подвергающихся интенсивной носке.

Металлизированные нитки

Металлизированные нитки являются тонкими и средней толщины блестящими нитками, используемыми для специальных эффектов в вышивках.

При применении металлизированных ниток уменьшите скорость шитья и натяжение верхней нитки.

Игла для вышивания

- для каждого типа ниток применяйте иглу соответствующего номера
- иглы для вышивания следует регулярно заменять



Для металлизированных и других специальных ниток применяйте вертикальный катушкодержатель и установите металлическое нитенаправительное ушко (специальная принадлежность) для облегчения сматывания нитки.

Для металлизированных ниток используйте иглу метафил 130/705H MET.

Настройте натяжение верхней нити и уменьшите скорость вышивания.

Шпульные нитки



Bobbin Fil (специальная шпульная нитка)

Нитка Bobbin Fil является особо мягкой и легкой полиэфирной ниткой, хорошо подходящей для использования в качестве шпульной нитки. Эта шпульная нитка обеспечивает равномерное натяжение и оптимальное переплетение верхней и шпульной нитки в стежке.

Штопальная и вышивальная нитка

Тонкая мерсеризированная хлопчатобумажная нитка, пригодная для вышивания на хлопчатобумажных тканях.



В большинстве случаев при вышивании используют черную или белую нижнюю нитку. Если обе стороны должны выглядеть одинаково, используют нижнюю и верхнюю нитки одного цвета.

Выбор образца вышивки

Простые образцы с небольшим количеством стежков годятся для вышивок на тонких тканях. Более сложные, плотно вышитые образцы (например, со многими переменами цвета и направления строчек) подходят для более толстых и плотных материалов.

Пробная вышивка

Всегда выполняйте пробное вышивание на остатке оригинального материала. Выполняйте пробную вышивку с тем же стабилизатором, который будет потом использован. При необходимости подгоните к образцу цвета и качество ниток, иглу и т.д.

Увеличение/уменьшение образца вышивки

Образцы вышивки можно увеличивать или уменьшать в вышивальном компьютере или на ПК с использованием программного обеспечения по вышиванию BERNINA. Уменьшение/увеличение вышивальных образцов и алфавитов на +/- 20 % дает лучшие результаты.

Различные виды вышивальных стежков

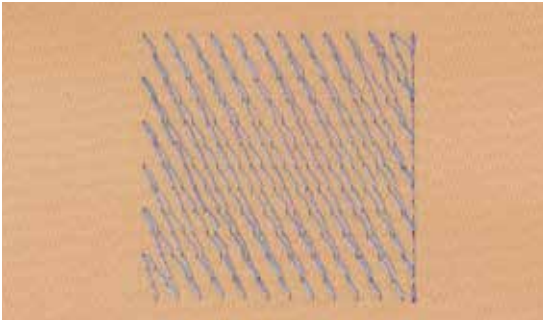

Подкладочные стежки

Подкладочные стежки образуют основу образца вышивки и обеспечивают стабилизацию и сохранение формы основания вышивки. Они способствуют также тому, что покрывающие стежки образца не так глубоко проникают в ячейки или ворс ткани.

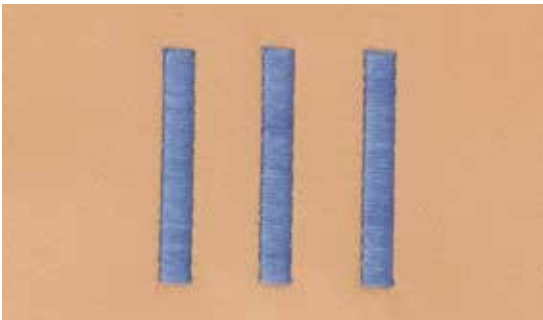

Гладьевый стежок (застил плотным зигзагом)

Игла попеременно втыкается в одну, а затем противоположную сторону контура, так что нитки покрывают фигуру очень плотным зигзагом. Гладьевые стежки пригодны для заполнения узких и малых форм и не пригодны для больших поверхностей, так как длинные стежки остаются слабыми и не покрывают правильно материал, к тому же существует опасность, что при слишком длинных стежках нитки могут за что-нибудь зацепиться, и вышивка будет испорчена.

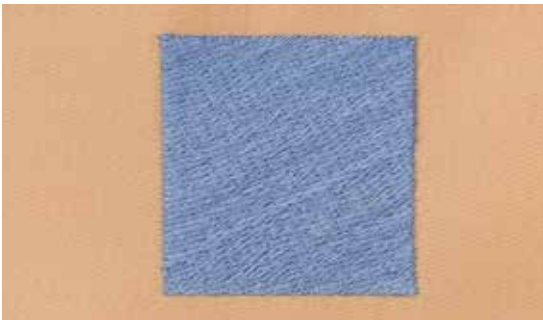

Простегивающие строчки

Многими короткими равной длины стежками материал простегивается смещенными строчками очень близко друг к другу, образуя плотное заполнение.

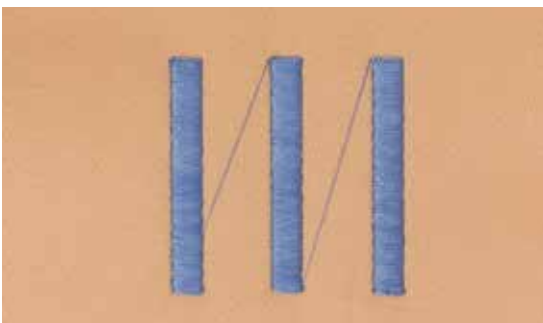

Соединительные стежки

Длинные стежки, используемые для того, чтобы перейти от одной части образца к следующей. Перед соединительным стежком и после него выполняются закрепляющие стежки. Соединительные стежки вырезаются.

Подготовка к вышиванию

Вышивальный модуль

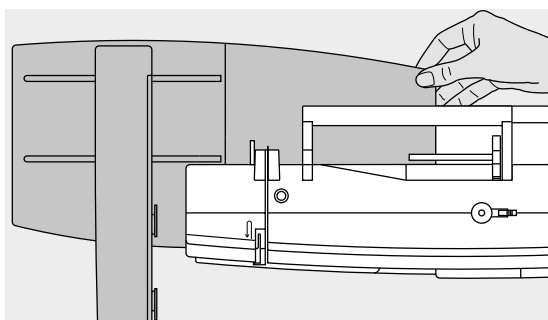
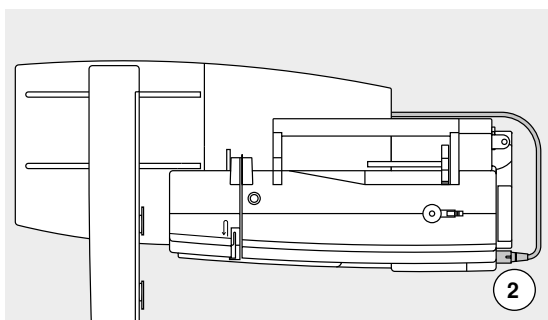
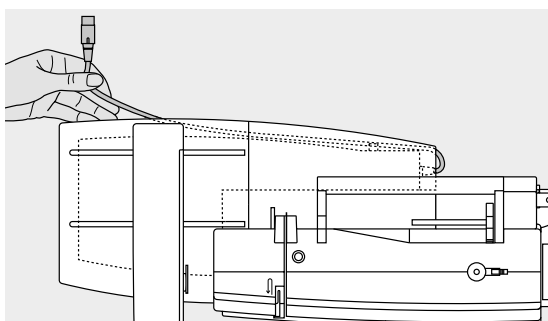
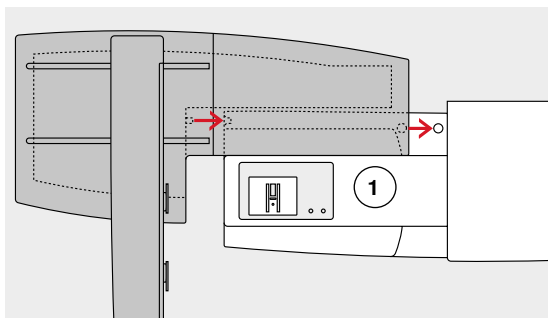

ВНИМАНИЕ!

При подсоединении вышивального модуля необходимо следить за тем, чтобы машина и модуль находились на единой ровной поверхности!

Перед перевозкой всегда следует снимать вышивальный модуль со швейной машины, а не транспортировать как единое целое!

Присоединение вышивального модуля к швейному компьютеру

- установите вышивальный модуль за рукавной платформой 1 на швейном компьютере
- придвиньте вышивальный модуль слева к швейному компьютеру, чтобы фиксирующие кулачки зашли в соответствующие выемки машины

Вышивальный модуль должен быть зафиксирован в опорной плите машины.

Соединительный кабель

Кабель служит для соединения вышивального модуля со швейным компьютером.

- извлеките кабель из держателей на задней стороне вышивального модуля

Присоединение кабеля к швейному компьютеру

- плоская сторона кабельного разъема должна быть направлена вперед
- вставьте штекер кабеля в соответствующий разъем 2

Снятие вышивального модуля

- извлеките разъем кабеля
- захватив рукой за правый задний угол,
- приподнимите вышивальный модуль и отведите его влево

Закрепление кабеля на вышивальном модуле

- уложите кабель над обоими держателями
- слегка давите кабель в держатели



Калибровка вышивальных пялец

При калибровке вышивальных пялец игла устанавливается по центру пялец. Юстировка пялец может быть осуществлена только при присоединенном вышивальном модуле и установленных овальных вышивальных пяльцах, см. стр. 47.

Вышивальная лапка/Игла для вышивания

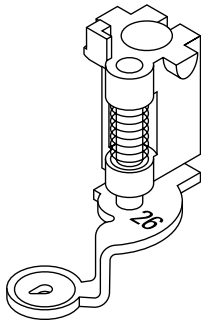

Игла для вышивания

Вышивальные иглы (130/705 H-SUK) с большим ушком и слегка закругленным острием. Противодействуют стиранию нитки при использовании вязких и хлопчатобумажных вышивальных ниток.

- используйте иглы SUK
- в зависимости от типа вышивальных ниток используйте иглы от № 70 SUK до № 90 SUK
- примените новую иглу. Иглы для вышивания следует регулярно заменять

Подготовка

- установите вышивальную лапку № 26 на машине
- приподнимите лапку
- переведите иглу в верхнее положение



Опускание транспортера

- нажмите кнопку опускания транспортера 1
- ▶ транспортер опустится

Игольная пластина для прямых стежков/CutWork (спец. принадлежность)

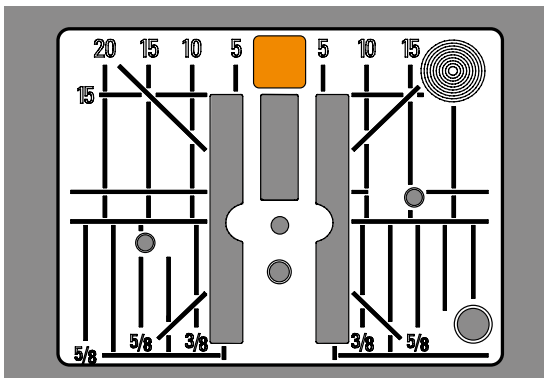

Игольная пластина для прямых стежков/CutWork имеет круглое игльное отверстие, в которое проходит только игла, и благодаря этому обеспечивается оптимальная вязка стежков и получается более красивый рисунок строчки и вышивки.

- снимите стандартную игльную пластину (см. стр. 25)
- установите игльную пластину для прямых стежков/CutWork

Заправка верхней и нижней ниток

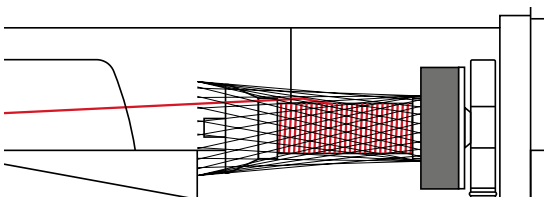

Заправка верхней нитки

- насадите на стержень пенопластовую шайбу
- насадите катушку с нитками
- при использовании гладких вышивальных ниток натяните на бобину предохранительную сетку
- ▶ благодаря этому нитка сматывается более равномерно и не будет запутываться



Катушкодержатель

При работе с металлизированными или другими специальными нитками применяйте вертикальный катушкодержатель и металлическое нитенаправительное ушко (специальная принадлежность).



После установки вышивального шпульного колпачка не забудьте закрыть откидную крышку, чтобы могло функционировать устройство контроля шпульной нитки (должно быть активизировано в программе Setup).



Заправка нижней нитки

- заправьте нижнюю нитку в направляющую пружину вышивального шпульного колпачка

Вышивальные пальцы

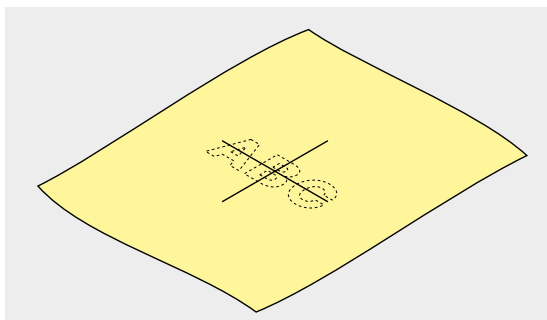

Определение средней точки на материале

- определите на материале среднюю точку вышиваемого образца
- маркировочным карандашом или мелом наметьте эту точку на материале

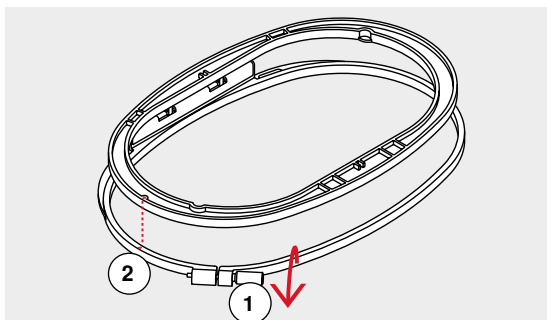

Разъединение пальцев

- расслабьте при необходимости регулировочный винт 1 на наружной рамке пальцев
- выньте внутреннюю рамку

Маркировочные стрелки 2 на обеих рамках должны всегда совпадать друг с другом.

Маркировочные стрелки находятся

- на больших и средних пальцах на середине передней стороны
- на пальцах «Mega-Noor» (специальная принадлежность) на середине передней стороны
- на малых пальцах (специальная принадлежность) - на правой стороне

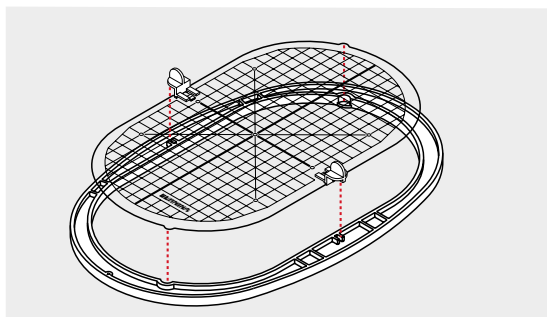

Вышивальный шаблон

- для каждого вышивального пальца имеется свой шаблон
- поле вышивания размечено квадратами размером 1x1 см
- средняя точка и угловые точки средних линий снабжены отверстиями
- эти отверстия позволяют перенести на ткань нужные обозначения
- установите держатели вышивального шаблона
- вышивальный шаблон вкладывают во внутреннюю рамку таким образом, чтобы надпись «BERNINA» находилась у передней кромки (у маркировочной стрелки)
- ▶ в этом положении шаблон фиксируют во внутренней рамке пальцев

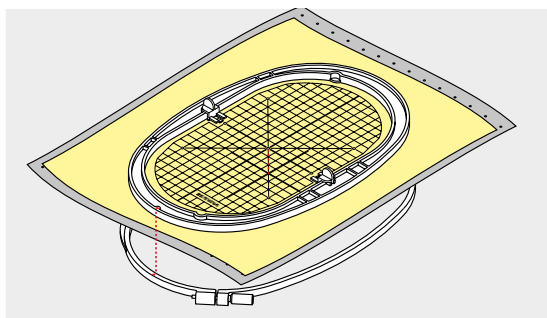

Закрепление материала в пальцах

- уложите ткань под внутреннюю рамку пальцев
- среднюю точку образца вышивки совместите с серединой шаблона
- наложите ткань вместе с внутренней рамкой на наружную рамку шаблона

Маркировочные стрелки на обеих рамках должны совпадать друг с другом.

- вдвиньте рамки палец друг в друга, обратив внимание на то, чтобы не произошло смещения ткани
- туго растяните материал в пальцах
- затяните винт
- извлеките вышивальный шаблон из пальцев с помощью держателей шаблона

Стабилизаторы для вышивания

Стабилизаторы

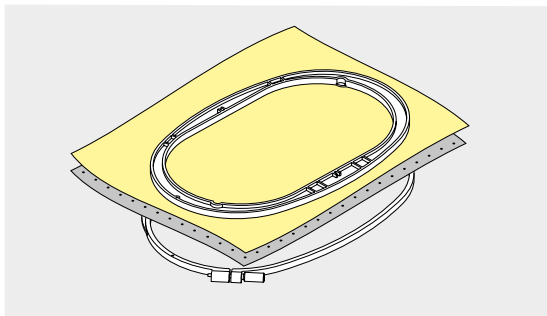

Обрываемый стабилизатор

- легко обрывается, как бумага
- можно применять один или два слоя
- имеется в продаже различной толщиной
- для большей стабильности закрепляется на изнанке распыляемым клеем
- после вышивания машина останавливается автоматически
- образец вышивки не перекашивается
- на крупных вышитых поверхностях стабилизатор остается под вышивальными стежками

Применение:

Для всех тканей и не растягивающихся материалов.

Обрезаемый стабилизатор

- можно применять один или два слоя
- имеется в продаже различной толщиной
- для большей стабильности закрепляется на изнанке распыляемым клеем
- после вышивания стабилизатор осторожно обрезают
- образец вышивки не перекашивается
- на крупных вышитых поверхностях стабилизатор остается под вышивальными стежками

Применение:

Для всех эластичных материалов.

Распыляемый клей

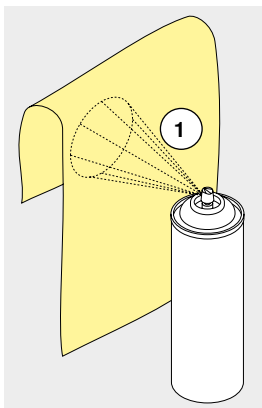

Распыляемый клей нельзя применять непосредственно на вышивальном компьютере.

- расстояние 1: 25-30 см
- распыляемый клей наносится на штикфлис экономно
- материал и обрызганный клеем штикфлис прижимают друг к другу без образования складок

Применение:

- растяжимые и трикотажные материалы: для предотвращения стягивания
- гладкие материалы: предотвращение проскальзывания гладких материалов
- аппликации: точное закрепление аппликации для пришивания
- выкройки: фиксируйте выкройки на штикфлисе, например брючные карманы, манжеты и т. п.
- для тканей, которые нельзя закреплять в пальцах, потому что могут остаться вмятины, например бархат. Набрызгайте на штикфлис клей и закрепите его в пальцы, а потом прижмите ткань к штикфлису
- закрепить детали, украшаемые вышивкой

Крахмальные спрей в качестве дополнительного средства

Крахмальным спреем можно дополнительно придавать требуемую жесткость тонким или рыхлым тканям.

- распылите крахмальный состав на материал
- хорошо высушите его, можно прогладить утюгом

Всегда применяйте дополнительный стабилизатор-подкладку (например, водорастворимый) со стороны изнанки ткани.

Применение:

Для тонких или рыхлых тканей, например, батиста, тонких льняных тканей и т. п.

Приклеиваемые стабилизаторы

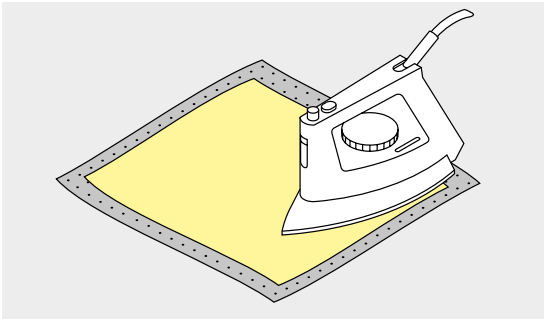

Приклеиваемые стабилизаторы имеются в продаже различной толщиной. Обращайте внимание на то, чтобы толщина стабилизатора была соразмерна толщине ткани. Используйте такие стабилизаторы, которые можно легко отделить от ткани.

- приклеиваемые стабилизаторы прикрепляются к изнаночной стороне ткани горячим утюгом

Применение:

Для всех материалов, склонных к растягиванию, например, трикотажных, джерси и т. п.

Самоклеющийся стабилизатор

- стабилизатор растягивается в пальцах бумажной стороной вверх
- острым предметом (например, ножницами) надрезают бумагу
- удалите бумагу внутри рамки
- ▶ появится клейкий слой
- наложите материал и прижмите его к клейкой основе

Применение:

- идеально для деликатных материалов, таких как джерси, шелк и т. п.
- для деталей одежды и материалов, которые нельзя закрепить в пальцах



При применении самоклеящихся стабилизаторов следите за тем, чтобы на игле, игольной пластине и механизме челнока не было следов клея.

Водорастворимая пленка

Водорастворимые стабилизаторы выглядят, как пластиковая пленка. Такие стабилизаторы легко удаляются после вышивания растворением в воде. Водорастворимые стабилизаторы являются превосходной защитой для материалов с высоким ворсом, предотвращающей повреждение петель, например, на махровых тканях. Предотвращается проседание ниток и выглядывание отдельных петель между вышивками.

- стабилизатор накладывают на лицевую сторону ткани
- закрепите стабилизатор вместе с тканью в пальцах
- водорастворимый стабилизатор можно приклеить распыляемым клеем
- изнанку ворсовой ткани при необходимости дополнительно укрепляют подходящим стабилизатором
- после растворения расстелите вышивку для сушки на плоской поверхности

Применение:

- для махровых тканей, бархата, букле и т.п.
- для легких тканей, через которые просвечиваются стабилизаторы из других материалов, например, для органди, батиста и т.п.
- в качестве основы для кружевной вышивки



Для кружевной вышивки в пальцах растягивают один или два слоя водорастворимого стабилизатора (так как образец вышивается не на ткани, вышивка остается на стабилизаторе). Вышивальные мотивы обязательно должны соединяться короткими стежками, в противном случае отдельные мотивы выпадут.

Функции

Обзор функциональных кнопок вышивального компьютера



Кнопка пуска-остановки

Нажмите кнопку пуска-остановки, чтобы запустить вышивальный компьютер или остановить его.



Автоматический нитеобрезатель

Когда заканчивается вышивание одного цвета, нижняя и верхняя нитки автоматически обрезаются.



Регулятор ширины сточки и длины стежка

При различных функциях, например, изменение размера образца, поворот образца и т.д., для обработки образца вышивки используются ручки регулятора. Если нужно задействовать ручки регулятора, появится указание.

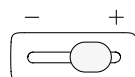

Регулятор скорости

Бесступенчатая регулировка скорости шитья и вышивания.

Символы на дисплее

Вход в режим вышивания



- нажмите кнопку «Home»



Режим вышивания

- нажмите кнопку «Режим вышивания» 2
- ▶ появится экран вышивания

Режим шитья

- нажмите кнопку «Режим шитья» 1
- ▶ появится экран шитья



Вышивальный компьютер

Выберите образцы вышивок из собственных папок «Алфавиты», «Образцы вышивки» или «Мои образцы».



Накопитель USB-Stick (специальная принадлежность)

Выберите образец вышивки, который сохранен на USB-Stick.



Алфавиты

Выберите один из алфавитов из машины.



Образцы вышивки

Выберите образец вышивки из машины.



Собственные образцы вышивки

Выберите один из сохраненных собственных образцов вышивки.

Вышивальный алфавит

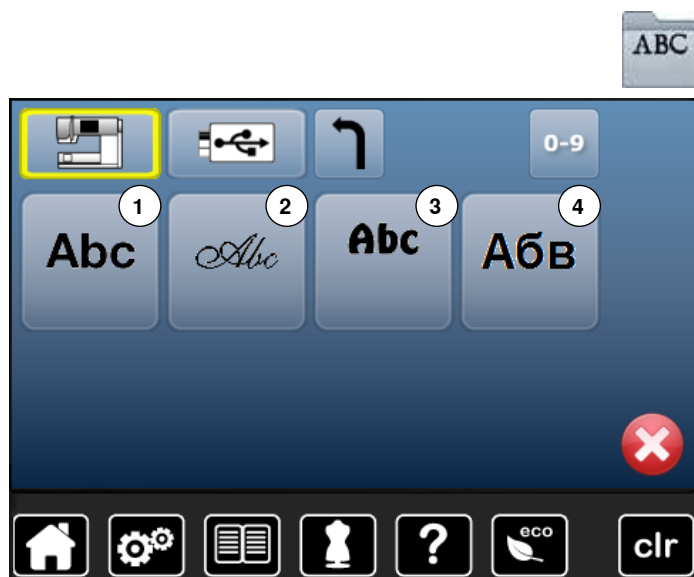

- нажмите кнопку «Алфавит»

- выберите желаемый вид алфавита

- 1 Swiss Block
- 2 Anniversary
- 3 Drifter
- 4 Russian Textbook



Возврат к меню выбора
Возврат к экрану выбора.

Образцы вышивки BERNINA



- нажмите кнопку «Образцы вышивки»
- выберите желаемую папку с образцами вышивок



- 1 Животные
- 2 Украшения
- 3 Природа
- 4 Кружево
- 5 Детские мотивы
- 6 Праздничные мотивы
- 7 Бордюры
- 8 Квилтинг

Собственные образцы вышивки



- нажмите кнопку «Мои образцы»
- выберите желаемый образец вышивки

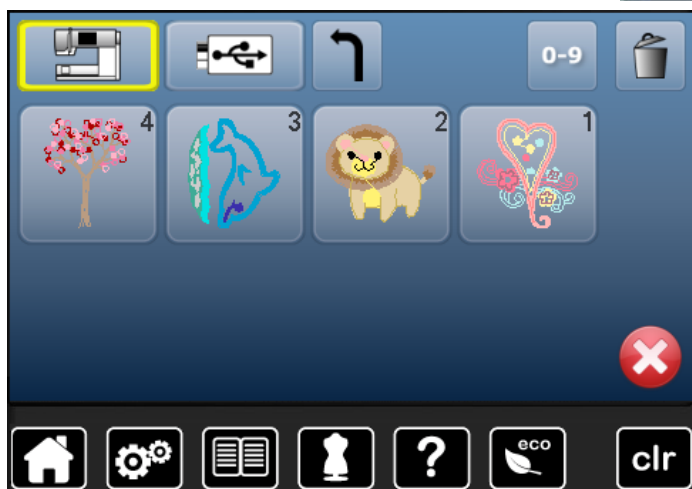

Образец вышивки из накопителя USB-Stick (специальная принадлежность)

- вставьте накопитель USB-Stick
- нажмите кнопку «USB-Stick»
- выберите желаемый образец вышивки



Экран редактирование «Edit»

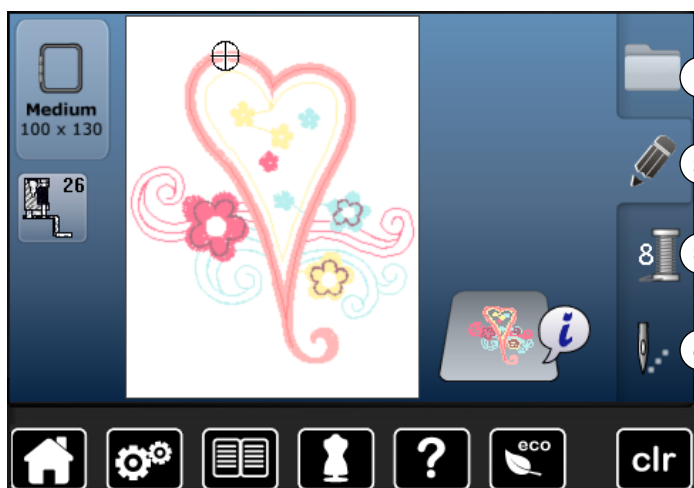

- 1 Выбор
- 2 Редактирование
- 3 Количество цветов
- 4 Меню вышивания

Обзор экрана редактирования «Edit»

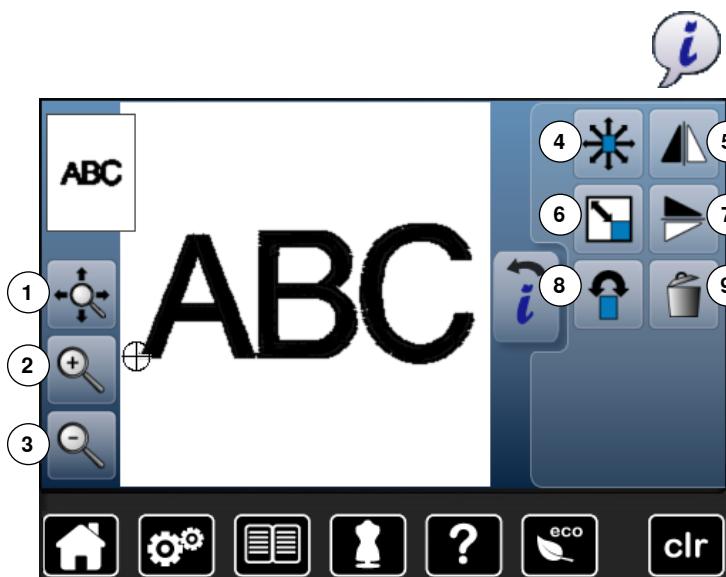

- выберите алфавит или образец вышивки
- нажмите кнопку «i»

При некоторых функциях появляются поля с указаниями по обслуживанию ручек регулятора.

Функции

- 1 Перемещение поля просмотра образца вышивки в рамках пялец
- 2 Увеличение масштаба
- 3 Уменьшение масштаба
- 4 Перемещение образца вышивки
- 5 Зеркальный переворот влево/вправо
- 6 Пропорциональное изменение размера вышивки
- 7 Зеркальный переворот вверх/вниз
- 8 Поворот образца вышивки
- 9 Удаление образцов вышивки

Общие функции



Информация

- нажмите эту кнопку
- ▶ откроется новый экран



Кнопка «Назад»

- нажмите эту кнопку
- ▶ возврат к предыдущему экрану
- ▶ все изменения сохраняются



Подтверждение выбора

- нажмите эту кнопку
- Изменение/выбор выполняется или подтверждается.



Закрывать активный экран

- нажмите эту кнопку
- ▶ экран закрывается
- ▶ появится последний экран, с которым Вы работали до учебной программы



Перемещение поля просмотра образца вышивки в рамках пялец

Поле просмотра образца вышивки можно перемещать пальцем прямо на экране во всех направлениях в рамке пялец.



Увеличение масштаба

- нажмите эту кнопку 1-5 раз
- ▶ изображение образца вышивки увеличивается соответственно на одну ступеньку



Уменьшение масштаба

- нажмите эту кнопку 1-5 раз
- ▶ изображение образца вышивки уменьшится соответственно на одну ступеньку



Перемещение образца вышивки

Отображение измененного образца вышивки в 1/10 мм.

- поверните регулятор ширины строчки
- ▶ образец вышивки перемещается в поперечном (горизонтальном) направлении
- поверните регулятор длины стежка
- ▶ образец вышивки перемещается в продольном (вертикальном) направлении
- поверните регуляторы ширины строчки и длины стежка
- ▶ образец вышивки перемещается по диагонали (число в обоих полях должны быть одинаковым)

Образец вышивки можно также перемещать пальцем прямо на экране во всех направлениях.



Поворот образца вышивки

Поворот показывается в градусах (°).

- поверните регулятор длины стежка по часовой стрелке
- ▶ образец вышивки поворачивается по часовой стрелке
- поверните регулятор длины стежка против часовой стрелки
- ▶ образец вышивки поворачивается против часовой стрелке
- нажмите кнопку «+90» 1-4 раза
- ▶ образец вышивки будет поворачиваться по часовой стрелке шагами по 90° (0°, 90°, 180°, 270°, 360°)



Зеркальный переворот влево/вправо

Образец будет перевернут в поперечном направлении.



Пропорциональное изменение размера вышивки

Отображение изменения в %.

- поверните регулятор длины стежка по часовой стрелки
- ▶ образец вышивки увеличивается
- поверните регулятор длины стежка против часовой стрелки
- ▶ образец вышивки уменьшается



Удаление образцов вышивки

Активный образец вышивки удаляется.



Зеркальный переворот вверх/вниз

Образец будет перевернут в продольном направлении.

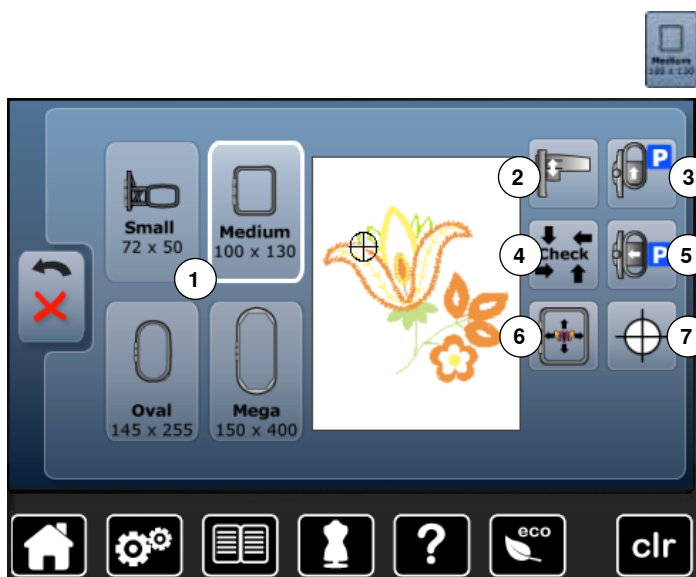

- нажмите кнопку «Размер вышивальных пялец»

Функции

- 1 Выбор/изображение вышивальных пялец
- 2 Калибровка вышивального модуля
- 3 Пяльцы подаются назад
- 4 Проверка пялец и размера образца
- 5 Режим «парковки» пялец
- 6 Середина образца
- 7 Виртуальное позиционирование



Выбор/изображение вышивальных пялец

- ▶ индикация оптимальных пялец для выбранного образца
- нажмите эту кнопку
- ▶ откроется экран выбора возможных пялец и дополнительных функций



Калибровка вышивального модуля

- нажмите эту кнопку
- ▶ происходит калибровка вышивального модуля (настройка точек отсчета)

При этом не должны быть установлены вышивальные пяльцы!



Пяльцы подаются назад

- ▶ пяльцы подаются в крайнее заднее положение. Таким образом, доступ к шпульке становится удобнее.



Проверка пялец и размера образца

- ▶ вышивальные пяльцы перемещаются вертикально (в продольном направлении) для определения закрепленных пялец
- ▶ размер образца определяется путем обхода по контуру 4 кнопками со стрелками
- нажмите кнопку «Назад» два раза
- ▶ появится экран редактирования «Edit»
- ▶ установленные пяльцы показываются на экране, а также в поле «Выбор пялец»
- ▶ если пяльцы не установлены или установлены слишком маленькие пяльцы, появится сообщение об ошибке



Режим «парковки» пялец

- снятие вышивальных пялец
 - ▶ поперечная консоль вышивального модуля перемещается влево в положение «парковки»
 - перейти в режим шитья
- Даже не отсоединяя вышивального модуля, можно установить приставной столик и шить. Режим можно использовать для установки приставного столика и во время вышивания.

**Виртуальное позиционирование**

Если кнопка не активна, образец вышивки заново позиционируется и пальцы не двигаются.



- нажмите эту кнопку

Если образец вышивки заново позиционируется, пальцы автоматически передвинутся в новое положение.

Эта функция будет видна только, если установлены вышивальные пальцы.

**Середина образца**

Точная середина образца будущей вышивки отмечен курсором.

Пальцы двигаются до тех пор, пока игла не окажется точно в центре образца вышивки.

Обзор меню вышивания

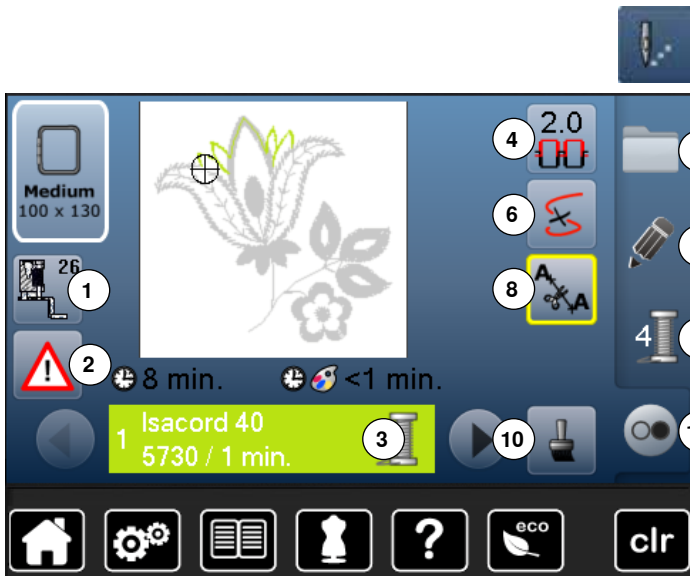

- нажмите кнопку «Меню вышивания»

При некоторых функциях появляются поля с указаниями по обслуживанию ручек регулятора.

Функции

- 1 Символ и номер лапки
- 2 Программа безопасности
- 3 Панель индикации цветов образца
- 4 Натяжение верхней нитки
- 5 Выбор
- 6 Обрыв нитки
- 7 Редактирование
- 8 Обрезка соединительных стежков
- 9 Количество цветов
- 10 Образцы одноцветные и многоцветные
- 11 Кнопка «Меню вышивания»/«Пуска-остановки»



Символ и номер лапки

По умолчанию отображается вышивальная лапка № 26.

- нажмите эту кнопку
- ▶ отображаются дополнительные лапки, например лапка для пришивания шнура № 43, которые можно выбрать
- выберите и установите лапку, которая подходит к Вашему проекту



Программа безопасности

- нажмите эту кнопку

- нажмите желаемую кнопку «Игла» или «Игольная пластина»
- ▶ если кнопка программы безопасности обрамлена желтой рамкой, была выбрана или установлена не правильная игла и/или игольная пластина

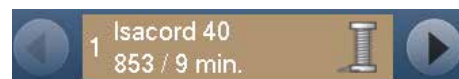
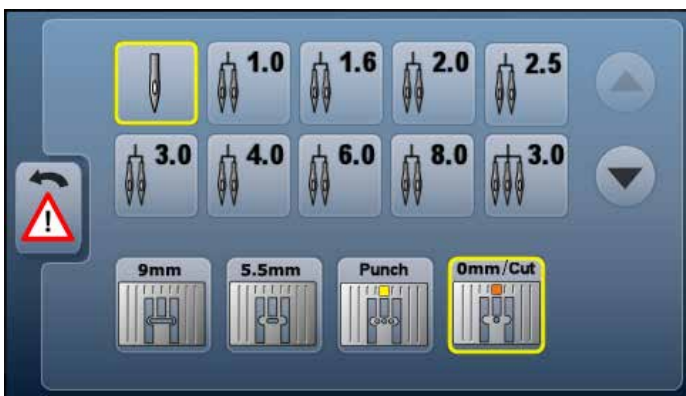

Панель индикации цветов образца

Информация об активном цвете.

- нажмите стрелки влево или вправо
- ▶ меняется актуальный цвет ниток
- ▶ вышивальные пальцы смещаются к первому стежку активного цвета

Вышивку нитками активного цвета также можно выполнить отдельно или по другой очередности.



Натяжение верхней нитки

Изменить натяжения верхней нитки.

- ▶ соответствующее значение натяжения отображается на кнопке



Выбор

- выбрать новый образец вышивки
- Сохранить образец вышивки
- Удаление образцов вышивки



Обрыв нитки

В левой части экрана образец отображается в натуральную величину, а в правой части экрана - с увеличением.



Редактирование

Экран для редактирования образца вышивки.



Обрезка соединительных стежков

Функция по умолчанию включена (кнопка обрамлена желтой рамкой) и соединительные стежки автоматически разрезаются.

- нажмите эту кнопку
- соединительные нитки придется разрезать вручную



Количество цветов

Отображается число цветов в данной вышивке.

- нажмите эту кнопку
- ▶ появится полоса информации о цветах выбранного образца вышивки



Образцы одноцветные и многоцветные

Если кнопка активна (обрамлена желтой рамкой), весь образец будет вышит одним цветом без остановки.

Если кнопка не активна, каждый цвет будет вышиваться отдельно и после окончания цвета машина будет останавливаться.



Кнопка «Меню вышивания»/«Пуска-остановки»

По очереди мигающие символы показывают, что:

- ▶ экран вышивания открыт
- ▶ швейный компьютер готов к вышиванию

Чтобы запускать вышивальный компьютер, нажмите кнопку пуска-остановки на панели головки машины.



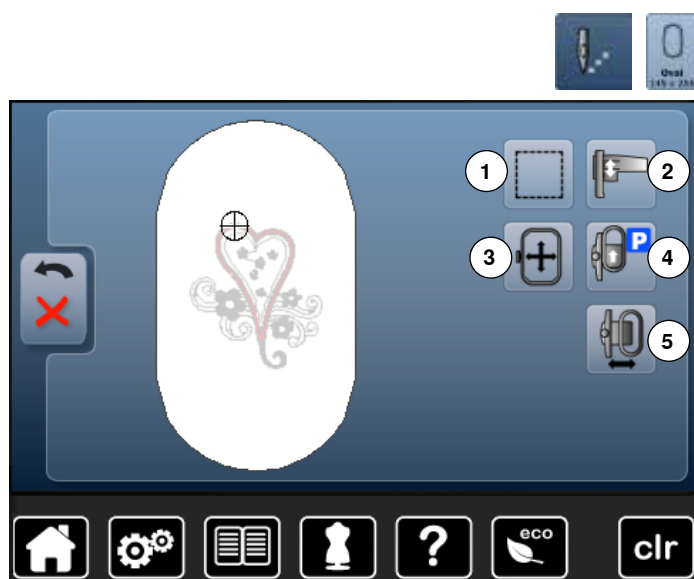

- нажмите кнопку «Меню вышивания»
- нажмите кнопку «Размер пялец»

При некоторых функциях появляются поля с указаниями по обслуживанию ручек регулятора.

Функции

- 1 Сметывание
- 2 Калибровка вышивального модуля
- 3 Перемещения пялец с помощью поворотных регуляторов
- 4 Пяльцы подаются назад
- 5 Перемещение пялец



Сметывание

- нажмите эту кнопку
 - ▶ образец сначала обшивается длинными сметочными стежками
 - нажмите эту кнопку еще раз, символ меняется
 - ▶ теперь обшивка выполняется по контуру пялец
 - нажмите эту кнопку повторно
 - ▶ функция обшивки по контуру отключается
- Иначе эта функция останется активной даже после выбора нового образца вышивки.



Калибровка вышивального модуля

- нажмите эту кнопку
- ▶ происходит калибровка вышивального модуля (настройка точек отсчета)

При этом не должны быть установлены вышивальные пяльцы!



Перемещения пялец

- Если при большом вышивальном образце (например, шрифт, бордюры и т.д.) материал должен быть перезаправлен, пяльцы перемещаются к последнему стежку уже вышитой части с помощью ручек регулятора.
- ▶ перемещение показывается кнопками индикатора



Пяльцы подаются назад

- ▶ пяльцы подаются в крайнее заднее положение
- Таким образом, доступ к шпульке становится удобнее.



Пяльцы перемещаются в левую сторону

- ▶ пяльцы перемещаются горизонтально к центру
- нажмите **X**
- нажмите кнопку пуска-остановки
- ▶ пяльцы возвращаются в исходную позицию

Обзор меню



- нажмите кнопку выбора

Функции

- 1 Открыть новый образец вышивки
- 2 Сохранить образец вышивки
- 3 Удаление образцов вышивки



Открыть новый образец вышивки

- ▶ отображается обзор последних открывавшихся функция (Алфавиты, Образцы вышивки, Мои образцы)
- выберите желаемый образец вышивки



Сохранить образец вышивки

- ▶ появится меню сохранения



Удаление образцов вышивки

- ▶ появится меню удаления

Обзор цветов ниток



- нажмите кнопку «Количество цветов»



Изменение марки ниток

- ▶ откроется экран с разными производителями ниток

Образцы вышивки

Выбор образца вышивки



Можно выбрать образцы вышивок из папок «Алфавиты», «Образцы вышивок» и «Мои образцы».

Алфавиты



выберите вид алфавита

- нажмите кнопку «Алфавит»
- ▶ разные виды алфавитов отображаются на экране
- нажмите кнопку желаемого вида алфавита



Создание текстовых вышивок

- ▶ откроется экран с клавиатурой
 - кнопка «ABC» (заглавные буквы) активна по умолчанию
 - выберите желаемые буквы или символы
- Кнопка пробела находится ниже кнопок букв.
- ▶ выбранные буквы появляются в поле 1 над клавиатурой
 - нажмите на галочку ✓

Удаление текста

- нажмите текстовую кнопку 1
- ▶ введенный текст полностью удаляется

Корректировки

- нажмите кнопку 2
- ▶ введенный текст удаляется по буквам справа налево



3 «ABC» - все в верхнем регистре (стандарт)

4 «abc» - все в нижнем регистре

5 «1,2,3» - цифры и математические символы

6 «Ä Å Á», «ä å á» и «@ #» - специальные символы в верхнем и нижнем регистрах



Если все буквы не могут быть показаны в пальцах, комбинацию букв поверните на 90° так, чтобы в пальцах разместилось большее количество букв.
Если это не произойдет, измените размер букв или уменьшите количество букв.

Образцы вышивки BERNINA

Все образцы вышивки BERNINA можно вышивать непосредственно или в комбинации с различными функциями, предлагаемыми вышивальным компьютером.

- нажмите кнопку «Образцы вышивки»

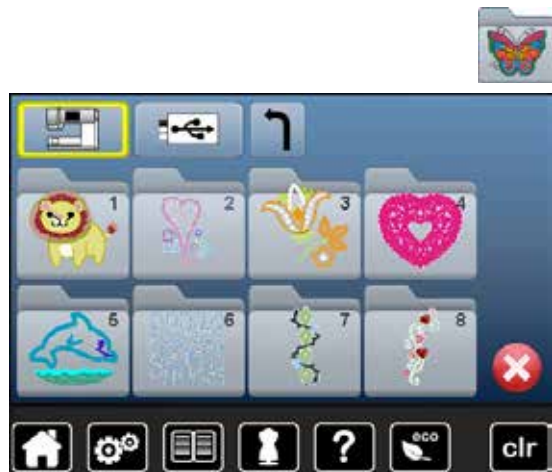

Обзор образцов вышивок

Вышивальные образцы показываются в папках, сортированные по темам.

- выберите папку
- выберите желаемый образец вышивки

Собственные образцы вышивки

Все образцы вышивки можно вышивать непосредственно или в комбинации с различными функциями, предлагаемыми вышивальным компьютером.

- нажмите кнопку «Собственные образцы вышивки»



Обзор образцов вышивок

- выберите желаемый образец прямым выбором или нажмите кнопки «0-9»

Комбинирование образцов вышивки и функций

Для подключения функции нажмите соответствующую кнопку и сделайте необходимые изменения с помощью регуляторов ширины строчки и длины стежка.

Перемещение образца вышивки



- нажмите кнопку «i»
- нажмите кнопку «Перемещение образца вышивки»
- поверните регулятор ширины строчки
 - ▶ образец вышивки перемещается в поперечном (горизонтальном) направлении
- поверните регулятор длины стежка
 - ▶ образец вышивки перемещается в продольном (вертикальном) направлении
 - ▶ изменения отображаются в информационном поле экрана в десятых долях мм
- поверните регуляторы ширины строчки и длины стежка
 - ▶ когда в обоих информационных полях отображаются одинаковые величины, сдвиг образца производится точно по диагонали
- нажмите на информационные кнопки в желтой рамке или на кнопку «Center»
 - ▶ образец вышивки возвращается назад в середину

Пропорциональное изменение размера вышивки



- нажмите кнопку «i»
- нажмите кнопку «Пропорциональное изменение размера вышивки»
- поверните регулятор длины стежка по часовой стрелки
 - ▶ образец вышивки увеличивается
- поверните регулятор длины стежка против часовой стрелки
 - ▶ образец вышивки уменьшается
 - ▶ изменение отображается в процентах (%) в информационном поле на экране
- нажмите кнопку в желтой рамке
 - ▶ восстанавливаются базовые настройки (100%) образца вышивки

Поворот образца вышивки



- нажмите кнопку «i»
- нажмите кнопку «Поворот образца»
- поверните регулятор длины стежка по часовой стрелки
 - ▶ образец вышивки поворачивается по часовой стрелке
- поверните регулятор длины стежка против часовой стрелки
 - ▶ образец вышивки поворачивается против часовой стрелке
 - ▶ направление отображается в градусах (°) в информационном поле
- нажмите кнопку в желтой рамке
 - ▶ восстанавливаются базовые настройки (0°/360°)
- нажмите кнопку «+90» 1-4 раза
 - ▶ образец вышивки будет поворачиваться шагами по 90° (0°, 90°, 180°, 270°, 360°)

Зеркальное отображение



- нажмите кнопку «i»
- нажмите кнопку «Зеркальное отображение слева/справа»
- ▶ образец строчки отображается зеркально по горизонтали
- нажмите кнопку «Зеркальное отображение вверх/вниз»
- ▶ образец строчки отображается зеркально по вертикали

Середина образца



- нажмите кнопку «Выбор пялец»
- нажмите кнопку «Середина образца»
- ▶ точный центр образца вышивки 1 отображается на экране
- ▶ пальцы двигаются до тех пор, пока игла не окажется точно в центре образца вышивки, если функция «Виртуальное позиционирование» 2 была включена
- нажмите кнопку «Середина образца» снова
- ▶ первый стежок образца вышивки опять помечен на экране

Проверка образца вышивки

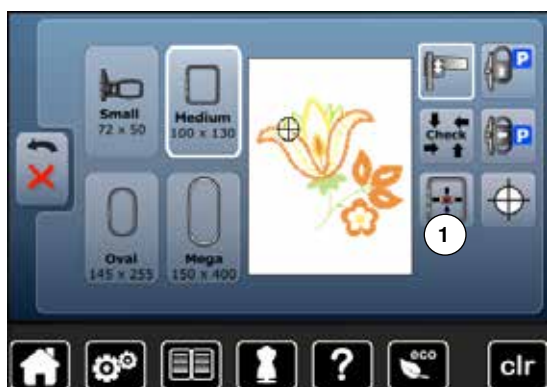

Любую точку образца вышивки можно выбрать на экране «Edit» с помощью ручки неострым кончиком.

- выбрать и редактировать образец вышивки
- установите соответствующие пальцы

Функция «Середина образца» должна быть выключена для проверки образца вышивки.

- используя ручку неострым кончиком, чтобы указать положение образца вышивки внутри пялец
- укажите стилусом или неострым кончиком ручки на любую точку образца вышивки
- ▶ курсор (указывающий позицию иглы) сдвинется к выбранной точке
- ▶ если кнопка «Виртуальное позиционирование» 1 активна (с желтой рамкой), пальцы сдвинутся так, чтобы позиция иглы соответствовала выбранной точке



При обрыве нитки, можно указать стилусом или неострым кончиком ручки на то место на экране, где произошел обрыв. Пальцы сдвинутся к этому месту.

Проверка размера образца вышивки



- нажмите кнопку «Выбор пялец»
- нажмите кнопку «Check»
- ▶ при считывании размеров пялец пальцы последовательно перемещаются

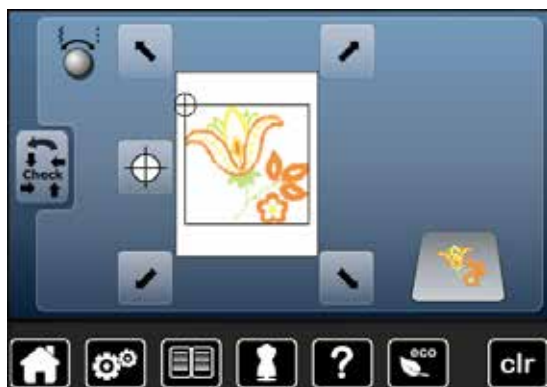

Функцией «Check» контур образца обходится четырьмя шагами (прямоугольник):

- выберите 4 угловые точки кнопками со стрелками
- нажмите кнопку «Середина образца»
- ▶ пальцы переместятся таким образом, что игла установится точно над средней точкой образца
- нажмите кнопку «Назад»
- ▶ экран закроется
- ▶ если пальцы не установлены или установлены слишком маленькие пальцы, появится сообщение об ошибке

Выбор пялец



- нажмите кнопку «Выбор пялец»



Наилучшие результаты вышивки получают в том случае, если к образцу подбираются пальцы с минимально возможными размерами.

- выберите желаемые пальцы
- ▶ выбранные пальцы выделяются белым цветом
- нажмите кнопку «Назад»
- ▶ экран закроется
- ▶ образец вышивки изображается в соответствующих пяльцах

Масштабирование



- нажмите кнопку «i»
- нажмите кнопку масштабирования «плюс» 1-5 раз
- ▶ изображение образца вышивки увеличивается соответственно на одну ступеньку



- нажмите кнопку масштабирования «минус» 1-5 раз
- ▶ увеличенное изображение образца вышивки уменьшится соответственно на одну ступеньку

Перемещение образца вышивки



- нажмите кнопку перемещения

Кнопка не активирована:

- образец вышивки можно перемещать пальцем прямо на экране во всех направлениях, в рамке палец

Кнопка активирована (в желтой рамке):

- образец вышивки вместе с пальцами можно перемещать пальцем прямо на экране во всех направлениях
- ▶ позиция вышивания не меняется

Размер образца и продолжительность вышивания



- нажмите кнопку «i»

Ширина и высота образца показывается в миллиметрах. Продолжительность вышивания отображается в минутах.

Цвета в образце вышивки



Изменение цветов образца вышивки

- нажмите кнопку «Количество цветов»
- кнопками со стрелками прокрутите панель, чтобы появился подлежащий изменению цвет
- выберите цвет, который нужно изменить (например, 1)



- нажмите кнопку «Цвет нитки»
- кнопками со стрелками прокрутите список справа от цвета нитки, чтобы появился желаемый цвет
- выберите желаемый цвет или
- или нажмите кнопки «0-9» и
- введите номер цвета непосредственно клавиатурой
- нажмите на белый «X»
- ▶ клавиатура закроется и выбранный цвет отобразится в информационном поле
- нажмите панель индикации цветов
- ▶ экран обновляется
- ▶ измененный цвет отобразится на экране

Изменение марки ниток



- нажмите кнопку «Цвет нитки»
- кнопками со стрелками прокрутите список справа от марки нитки, чтобы появилась желаемая марка
- нажмите кнопку «Марка нитки»
- ▶ экран преобразуется и измененная марка нитки с соответствующими данными о цвете отобразится в информационном поле
- нажмите кнопку «Назад»
- ▶ показываются измененные данные о цвете



Есть возможность выбрать разные марки ниток для одного образца.

- прокрутите список до появления желаемой марки ниток
- **не** нажимайте кнопку
- прокрутите список до появления желаемого цвета ниток
- нажмите эту кнопку

Одноцветное вышивание



- нажмите кнопку «Меню вышивания»
- нажмите кнопку «Образцы одноцветные и многоцветные»
- ▶ функция активна
- ▶ вышивальный компьютер остановится только после окончания вышивания всего образца

Сметывание



- нажмите кнопку «Меню вышивания»
- нажмите кнопку «Выбор пялец»
- нажмите кнопку сметывания

Образец обшивается длинными сметочными стежками. Это дополнительно прикрепляет материал, таким образом закрепляется место расположения вышивки, ткань и стабилизатор оказываются сметаны.



- нажмите кнопку сметывания еще раз
- ▶ символ меняется



Сметочные стежки теперь выполняется по контуру пялец.

Выключение сметочных стежков

- нажмите эту кнопку еще раз
- ▶ сметочные стежки выключаются

Иначе эта функция останется активной даже после выбора нового образца вышивки.

Сохранить образец вышивки

Образцы вышивок из вышивального компьютера, с USB-Stick или образцы, созданные вышивальным программным обеспечением, можно изменить и потом сохранить.

Образцы можно сохранять в памяти вышивального компьютера или на пустом USB-Stick.



Образцы вышивки, которые были изменены по размеру и сохранены при повторном вызове рассматриваются как новые образцы. Все процентные данные показываются, таким образом, со 100%, и первоначальные изменения больше не видны.

Память вышивального компьютера

- выберите желаемый образец вышивки
- при необходимости измените образец вышивки
- нажмите кнопку выбора
- нажмите кнопку «Сохранить» 1



Сохраняемый образец вышивки отображается с желтой рамкой.

- ▶ кнопка «Вышивальный компьютер» активна
- ▶ автоматически открывается папка «Мои образцы»
- ▶ отображается процент свободной памяти (%) - в зеленом поле
- выберите сохраняемый образец вышивки
- ▶ образец вышивки сохраняются в порядке возрастания номеров в папку «Мои образцы»
- ▶ опять появится экран редактирования

Накопитель USB-Stick



Сохраняемый образец вышивки отображается с желтой рамкой.

- вставьте накопитель BERNINA USB-Stick
- нажмите кнопку «USB-Stick»
- ▶ отображается процент свободной памяти (%) - в зеленом поле
- выберите сохраняемый образец вышивки
- ▶ образец вышивки сохраняется на накопителе USB-Stick



Пустые накопители USB-Stick можно приобрести в специализированных магазинах BERNINA в качестве дополнительной принадлежности. Накопители USB-Stick других изготовителей возможно не будут опознаваться, в частности накопители с большой емкостью памяти.

Перезапись образцов

Образцы, сохраняемые в памяти машины или на накопителе USB-Stick могут быть перезаписаны.

- выберите желаемый образец вышивки



- вставьте накопитель USB-Stick
- нажмите кнопку выбора
- нажмите кнопку «Сохранить»



Сохраняемый образец вышивки отображается с желтой рамкой.

- нажмите кнопку «Вышивальный компьютер» или «USB-Stick»
- нажмите на образец вышивки, который должен быть перезаписан

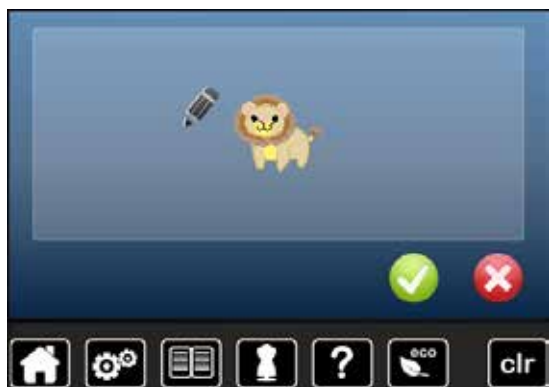

- нажмите на галочку ✓
- ▶ образец вышивки будет сохранен в предварительно выбранном месте

Удаление отдельного сохраненного образца

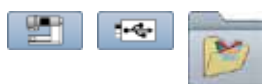

- вставьте USB-Stick
- нажмите кнопку «USB-Stick» или
- нажмите кнопку «Вышивальный компьютер»
- нажмите кнопку «Мои образцы»



- нажмите кнопку «Удалить» 1



- выберите образец вышивки, который должен быть удален



- нажмите на галочку ✓
- ▶ образец вышивки удаляется

Прервать процесс удаления

- нажмите ✕
- ▶ процесс удаления прервется и появится предыдущий экран

Удаление всех сохраняемых образцов

Имеется возможность одновременного удаления всего содержимого USB-Stick или папки «Мои образцы вышивок».

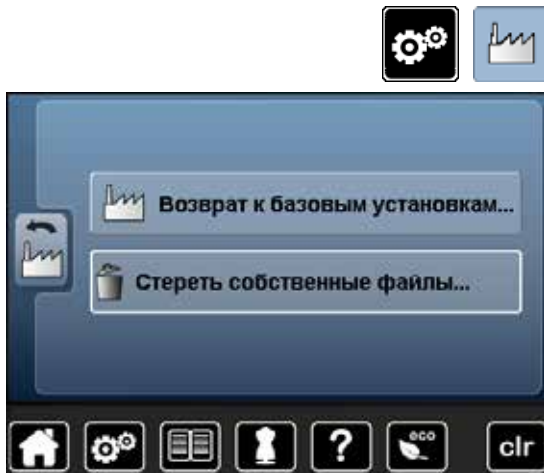

- нажмите кнопку «Setup»
- нажмите кнопку «Возврат к базовым установкам»
- нажмите кнопку «Стереть собственные файлы»

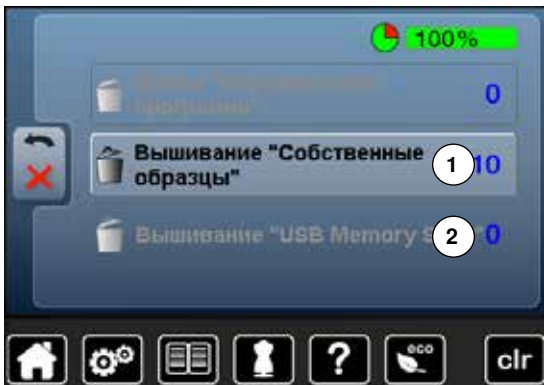

При вышивании, возможны две опции:

- 1 Собственные образцы вышивки
 - 2 Накопитель USB-Stick должен быть подсоединен к компьютеру
- нажмите кнопку, данные которой нужно удалить

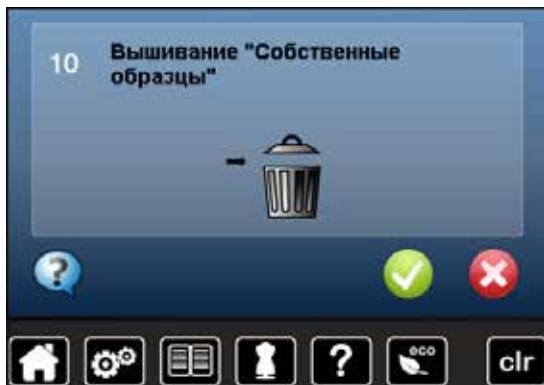

- нажмите на галочку ✓
- ▶ данные удаляются

Прервать процесс удаления

- нажмите ✗
- ▶ процесс удаления прервется и появится предыдущий экран

Начало вышивания

Выбор пялец



- Выбор образца вышивки
 - ▶ выбранный образец вышивки отображается в наиболее подходящих пяльцах (наименьших по размеру)
 - ▶ кнопка «Выбор пялец» на экране показывает, какие пяльцы надо подсоединить
- подсоедините рекомендуемые пяльцы

Установка пялец на машине

- поднимите иглу и лапку
- удерживайте пяльцы лицевой стороной вверх с направленной влево крепежной планкой

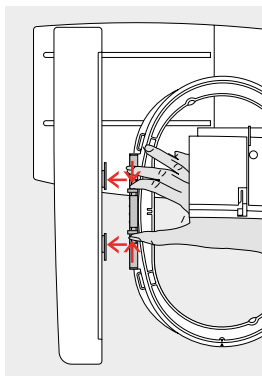

Установка крепления пялец на вышивальной консоли

- подведите пяльцы под лапку
- сожмите оба прижимных рычажка устройства закрепления пялец
- установите пяльцы над штифтом вышивальной консоли
- отожмите пяльцы вниз до фиксации
- отпустите прижимные рычажки

Снятие вышивальных пялец

- сожмите оба прижимных рычажка устройства закрепления пялец
- снимите пяльцы с вышивального модуля



- нажмите кнопку «Меню вышивания» или кнопку пуска-остановки на панели головки машины
 - ▶ пяльцы перемещаются
 - ▶ машина определяет положение вышивальных пялец



Калибровка вышивальных пялец - см. стр. 47.



Как только будет нажата кнопка «Вышивальное меню», предпринятые изменения при возврате назад к экрану «Редактирование» уже не будут больше видимы. Кнопка «Информация» станет опять синей, функциональные кнопки больше не будут обрамлены желтым, а значения вернуться к 100%.

Меню вышивания



- ▶ открывается меню вышивания
- ▶ образец подготовлен к вышиванию

Начало вышивания кнопкой пуска-остановки на головке машины



- нажмите кнопку пуска-остановки на головке машины для пуска вышивального компьютера
- ▶ вышивальный компьютер выполнит около 7-и стежков и автоматически остановится
- ▶ на экране будет показано, что нужно обрезать нитку в начале вышивания
- приподнимите лапку
- обрежьте нитку в начале вышивки
- опустите вышивальную лапку
- для продолжения вышивания нажмите кнопку пуска-остановки на головке машины

Прерывание процесса вышивания

- нажмите кнопку пуска-остановки на головке машины
- ▶ вышивальный компьютер сразу же остановится

Закончить вышивание фрагментов одного цвета

- нажмите кнопку пуска-остановки на головке машины
- ▶ все фрагменты образца активного цвета будут вышиты
- ▶ после вышивания швейный компьютер останавливается автоматически
- ▶ обе нитки обрезаются автоматически

Смена цвета

- ▶ вышивальный компьютер автоматически переключается на следующий цвет
- замените верхнюю нитку
- вышейте новый цвет

Экран режима вышивания

- ▶ после начала вышивания появляется экран режима вышивания



Начало вышивания пусковой педалью

При вышивании с пусковой педалью она должна быть всегда нажата.

- нажмите на пусковую педаль
- ▶ вышивальный компьютер выполнит около 7-и стежков и автоматически остановится
- ▶ на экране будет показано, что нужно обрезать нитку в начале вышивания
- отпустите пусковую педаль
- приподнимите лапку
- обрежьте нитку в начале вышивки
- опустите вышивальную лапку
- нажмите на пусковую педаль и продолжайте вышивать

Прерывание процесса вышивания

- отпустите пусковую педаль
- ▶ вышивальный компьютер сразу же остановится

Закончить вышивание фрагментов одного цвета

- нажмите на пусковую педаль
- ▶ все фрагменты образца активного цвета будут вышиты
- ▶ после вышивания швейный компьютер останавливается автоматически
- ▶ обе нитки обрезаются автоматически

Смена цвета

- ▶ вышивальный компьютер автоматически переключается на следующий цвет
- замените верхнюю нитку
- вышейте новый цвет

Экран режима вышивания

- ▶ после начала вышивания появляется экран режима вышивания



Вышивание пусковой педалью рекомендуется, например, для вышивания маленькой вышивки.

Обрыв ниток при вышивании

При вышивании может закончиться или оборваться верхняя или нижняя нитка. В этом случае вышивальный компьютер останавливается автоматически, если активизировано устройство контроля ниток в программе Setup.

Обрыв верхней и нижней ниток



- ▶ вышивальный компьютер автоматически останавливается
- ▶ появляется анимированная индикация на экране
- проверьте верхнюю нитку
- заправьте заново
- проверьте нижнюю нитку
- заново намотайте нитку на шпульку или перезаправьте ее

Проверка последовательности вышивания при обрыве ниток



- нажмите кнопку «Проверка последовательности вышивания»

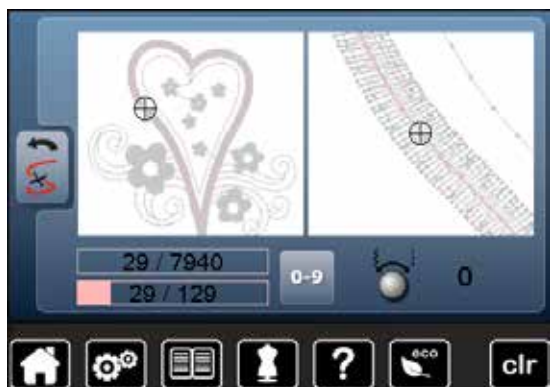

В левой части экрана образец отображается в натуральную величину, а в правой части экрана - с увеличением. Благодаря этому можно лучше контролировать ход вышивания.

- ▶ отображается информационное поле для управления регуляторами ширины строчки и длины стежка
- поворачивайте регуляторы против часовой стрелки и по часовой стрелке
- ▶ пальцы будут перемещаться в обратном направлении или по ходу вышивания
- поверните регулятор ширины строчки медленно
- ▶ пальцы будут перемещаться шагами по одному стежку
- поверните регулятор длины стежка медленно
- ▶ пальцы будут перемещаться большими шагами
- ▶ число в информационном поле с желтой рамкой показывает число стежков в последовательности вышивки
- используйте кнопку «0-9» для прямого перехода к позиции стежка
- переместите пальцы в такое положение, чтобы игла находилась на расстоянии нескольких стежков перед местом обрыва нитки

Возврат в исходное положение

- нажмите кнопку «Назад»
- ▶ экран закроется

Возобновление вышивания

- нажмите кнопку пуска-остановки или пусковую педаль



Уход

ВНИМАНИЕ!

Перед чисткой или смазкой вытащите вилку из розетки!
Для чистки никогда не используйте спирт, бензин,
растворители или едкие жидкости!

**Чистка дисплея и корпуса швейного компьютера**

Используйте мягкую, слегка увлажненную тряпку.

Чистка транспортера

Время от времени удаляйте обрезки ниток из-под игольной пластины и из механизма челнока.

- переведите главный выключатель в положение «0» (отключено)
- отсоедините машину от сети
- снимите лапку и удалите иглу
- откройте откидную крышку
- нажмите на правый задний угол игольной пластины пока она не вывернется вверх
- снимите игольную пластину
- при чистке пользуйтесь щеткой- кисточкой
- снова установите на место игольную пластину

**Чистка челнока**

- переведите главный выключатель в положение «0» (отключено)
- отсоедините машину от сети
- извлеките шпульный колпачок
- очистите корпус хода челнока кисточкой, не применяйте острых предметов
- установите шпульный колпачок

**Смазка**

- переведите главный выключатель в положение «0» (отключено)
- отсоедините машину от сети
- введите 1-2 капли масла BERNINA в кольцевой паз корпуса хода челнока
- переведите главный выключатель в положение «1» (включено)
- включите на короткое время швейный компьютер на холостом ходу (без нитки)
- ▶ предотвращается загрязнение материала при шитье

Устранение неполадок

Следующая информация должна помочь вам самим устранять возможные неполадки швейного компьютера.

Убедитесь в том, что:

- игольная и шпульная нитки заправлены правильно
- игла вставлена правильно
- номер иглы соответствует толщине нитки (см. таблицу Иглы/Нитки на стр. 15)
- не повреждены острие и стержень иглы
- швейный компьютер прочищен и удалены скопления остатков ниток из-под игольной пластины
- очищен корпус хода челнока
- остатками ниток не защемяты нитенатяжные шайбы и пружинка шпульного колпачка

Неисправность	Причина	Починка
Неравномерное образование стежка	<ul style="list-style-type: none"> – Слишком сильное/слабое натяжение верхней нитки – Игла затуплена или искривлена – Игла плохого качества – Нитка плохого качества – Неправильное соотношение между иглой и ниткой – Машина неправильно заправлена нитками 	<ul style="list-style-type: none"> • Ослабить/усилить натяжение верхней нитки • Применить новую иглу BERNINA высокого качества • Применить новую иглу BERNINA высокого качества • Применять нитки высокого качества (Isacord, Mettler, Gütermann и т.д.) • Применять иглу, соответствующую толщине нитки • Проверьте верхнюю и нижнюю нитки
Пропуск стежков	<ul style="list-style-type: none"> – Игла не надлежащей системы – Игла искривлена или затуплена – Игла плохого качества – Игла неправильно вставлена – Острие иглы не соответствует структуре материала 	<ul style="list-style-type: none"> • Применяйте иглы системы 130/705H • Применить новую иглу BERNINA высокого качества • Применить новую иглу BERNINA высокого качества • Иглу при установке следует вставить в иглодержатель до упора • Острие иглы должно соответствовать текстильной структуре материала
Неравномерный шов	<ul style="list-style-type: none"> – Остатки ниток между нитенатяжными шайбами – Машина неправильно заправлена нитками – Остатки ниток под пружинкой шпульного колпачка 	<ul style="list-style-type: none"> • Просуньте краешек согнутой тонкой ткани между натяжными дисками (не сам край, а сгиб) и прочистите промежуточное пространство между дисками, двигая ткань в боковом направлении спереди и сзади дисков натяжения нитки • Проверьте верхнюю и нижнюю нитки • Аккуратно удалите все остатки ниток из-под пружины
Защемление нитки в нитепритягивателе	<ul style="list-style-type: none"> – Обрыв верхней нитки 	<p>Если при обрыве верхняя нитка будет защемята в зоне нитепритягивателя, поступайте следующим образом:</p> <ul style="list-style-type: none"> • Главный выключатель в положение «0» (отключено) • Угловым торцевой отверткой выверните винт 1 на крышке головки машины • Сдвиньте крышку головки машины в левую сторону вверх и снимите • Удалите остатки ниток • Установите на место крышку головки машины и закрепите винтом
Обрыв верхней нитки	<ul style="list-style-type: none"> – Слишком сильное натяжение верхней нитки – Неправильная заправка нитки – Старая или низкокачественная нитка – Повреждение прорези игольной пластины или носика челнока 	<ul style="list-style-type: none"> • Ослабьте натяжение верхней нитки • Проверить путь проводки верхней нитки • Применять нитки высокого качества (Isacord, Mettler, Gütermann и т.д.) • Доставьте швейный компьютер в специализированную мастерскую BERNINA

Неисправность	Причина	Починка
Обрыв нижней нитки	<ul style="list-style-type: none"> – Слишком сильное натяжение нижней нитки – Отверстие игольной пластины «источено» иглой – Игла затуплена или искривлена 	<ul style="list-style-type: none"> • Увеличьте натяжение верхней нитки • Доставьте швейный компьютер в специализированную мастерскую BERNINA • Примените новую иглу
Поломка иглы	<ul style="list-style-type: none"> – Игла неправильно закреплена – Подтягивание работы при шитье – Смещение работы при переходе через утолщение – Нитка низкого качества с узелками 	<ul style="list-style-type: none"> • Туго затяните винт иглодержателя • Не подтягивайте работу во время шитья • Для работы с толстым материалом применяйте надлежащую лапку (например, джинсовую лапку № 8), для перехода через утолщения используйте устройство компенсации толщины • Применять нитки высокого качества (Isacord, Mettler, Gütermann и т.д.)
Экран не реагирует	<ul style="list-style-type: none"> – Неверные калибрационные данные – Функция ECO отключена 	<ul style="list-style-type: none"> • Перенастройте экран с помощью программы Setup • Отключите функцию ECO
Ширина строчки не регулируется	<ul style="list-style-type: none"> – Функция в программе безопасности активна 	<ul style="list-style-type: none"> • Отключите функцию
Швейно-вышивальный компьютер	<ul style="list-style-type: none"> – Не запускается или запускается слишком медленно – Главный выключатель выключен на «0» 	<ul style="list-style-type: none"> • Измените положение регулятора скорости • Поставьте швейный компьютер в теплую комнату примерно за 1 час до начала шитья • Вставьте штекер до упора • Главный выключатель выключен на «I» • Доставьте швейный компьютер в специализированную мастерскую BERNINA на проверку
Устройство контроля верхней нитки не работает	<ul style="list-style-type: none"> – функция не активизирована в программе Setup 	<ul style="list-style-type: none"> • Активизируйте функцию в программе Setup
Устройство контроля нижней нитки не работает	<ul style="list-style-type: none"> – функция не активизирована в программе Setup 	<ul style="list-style-type: none"> • Активизируйте функцию в программе Setup
Устройство контроля нижней нитки работает	<ul style="list-style-type: none"> – Нитка кончилась/обрыв нитки – Шпулька не правильно вставлена – Нет тормозной пружины в шпульном колпачке 	<ul style="list-style-type: none"> • Намотайте нитку на шпульку и заправьте машину заново • Вставьте шпульку правильно • Установите тормозную пружину в шпульном колпачке
Ошибки обновления	<ul style="list-style-type: none"> – Не распознается накопитель USB – Процедура обновления ПО зависла («песочные часы» не пропадают с экрана) – Не распознаются данные обновления 	<ul style="list-style-type: none"> • Используйте накопитель BERNINA USB-Stick • Извлеките накопитель USB-Stick, потом выключите, и снова включите Ваш швейно-вышивальный компьютер. Продолжайте обновление согласно сообщению на экране • Не сохраняйте данные обновления в папке • Деархивируйте данные для обновления
Подсветка LED не горит	<ul style="list-style-type: none"> – Светодиоды дефектны – Функция подсветки выключена в программе Setup 	<ul style="list-style-type: none"> • Отправьте швейно-вышивальный компьютер в специализированную мастерскую BERNINA • Включите функцию подсветки в программе Setup

Общие сообщения

Объяснения

Устранение

вышивальный компьютер



– Удаление или перезапись данных

• Подтвердите нажатием на или прерывайте нажатием на

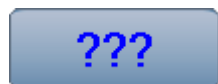

– Неверный номер образца вышивки

• Проверьте ввод номера и введите новый номер



– Выбор стежка в режиме комбинирования не возможен

• Сделайте другой выбор



– Поднимите лапку

• Установите лапку в верхнее положение



– Опустите лапку

• Установите лапку в нижнее положение



– Опустите транспортер

• Нажмите кнопку транспортера. Транспортер опускается



– Игла не соответствует игольной пластине

• Проверьте установки в программе безопасности

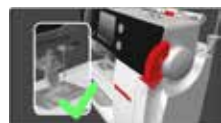

– Игла находится не в самом верхнем положении

• Поверните маховое колесо



– Кончилась верхняя нитка

• Вставьте новую катушку и заправьте нитку













– Устройство контроля нижней нитки сработало

• Проверьте шпульку и, при необходимости, переустановите

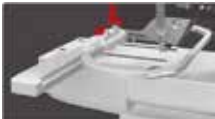
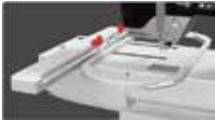

– Электродвигатель не работает

• Проверьте челнок. Удалите остатки ниток из области челнока и шпульного колпачка

Общие сообщения	Объяснения	Устранение
 	<p>– Позиция иглы не соответствует центру пялец</p>	<ul style="list-style-type: none"> • Поправьте в соответствии с руководством пользователя, см. стр. 47
 	<p>– Подсоедините вышивальный модуль</p>	<ul style="list-style-type: none"> • Установите вышивальный модуль в корректное положение на швейном компьютере. Вставьте штекер кабеля в предназначенный разъем • Анимация показывает, что вышивальное ПО загружается
	<p>– Вышивальные пяльцы не были установлены</p>	<ul style="list-style-type: none"> • Установите вышивальные пяльцы
	<p>– Вышивальные пяльцы установлены</p>	<ul style="list-style-type: none"> • Снимите вышивальные пяльцы
	<p>– Пяльцы Mega Hoop в верхнем положении</p>	<ul style="list-style-type: none"> • Сместите пяльцы Mega Hoop в верхнее положение (1)
	<p>– Пяльцы Mega Hoop в центральном положении</p>	<ul style="list-style-type: none"> • Сместите пяльцы Mega Hoop в центральное положение (2)
	<p>– Пяльцы Mega Hoop в нижнем положении</p>	<ul style="list-style-type: none"> • Сместите пяльцы Mega Hoop в нижнее положение (3)
	<p>– Образец вышивки частично выходит за рамки пялец</p>	<ul style="list-style-type: none"> • Переместите образец вышивки. Часть образца вышивки в пределах пялец может быть вышита
	<p>– Образцы вышивки слишком велик</p>	<ul style="list-style-type: none"> • Уменьшите размер образца вышивки или подсоедините более крупные пяльцы. Часть образца вышивки в пределах пялец может быть вышита

Общие сообщения

Объяснения

Устранение

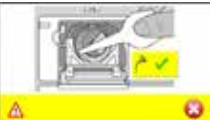
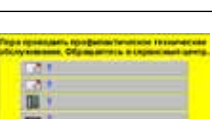
<p>Недостаточно места в запоминающем устройстве на флешке BERNINA.</p>	<p>– На накопителе USB-Stick нет достаточного свободного места</p>	<ul style="list-style-type: none"> • Удалите часть данных с накопителя USB-Stick
<p>Нет персональных данных на BERNINA USB-Stick.</p>	<p>– Нет персональных данных на USB-Stick для восстановления данных</p>	<ul style="list-style-type: none"> • Проверьте, был ли вставлен правильный USB-Stick, и перезапустите швейно-вышивальный компьютер
<p>Восстановить персональные данные не удалось.</p>	<p>– При обновлении ПО персональные данные не сохранились на накопителе USB-Stick</p>	<ul style="list-style-type: none"> • ПО было обновлено корректно. Персональные данные восстановить невозможно
<p>BERNINA USB-Stick не вставлен. Убедитесь, что во время всего процесса автоматического апдейта был вставлен всегда один и тот же BERNINA USB-Stick.</p>	<p>– BERNINA USB-Stick не вставлен</p>	<ul style="list-style-type: none"> • Подсоедините накопитель BERNINA USB Stick и не отсоединяйте в течении процесса обновления ПО
<p>Апдейт ПО не удался.</p>	<p>– На накопителе USB-Stick отсутствует новая версия ПО</p>	<ul style="list-style-type: none"> • Сохраните новую версию ПО на накопитель BERNINA USB-Stick и снова запустите процесс обновления
<p>Поздравляем Вас! Автоматический апдейт успешно завершен. Мы желаем Вам успеха в работе на Вашей машине BERNINA.</p>	<p>– Обновление прошло успешно</p>	<ul style="list-style-type: none"> • На швейно-вышивальном компьютере теперь установлена новейшая версия встроенного ПО
	<p>– Швейно-вышивальный компьютер требует чистки/смазки</p>	<ul style="list-style-type: none"> • Это сообщение появляется после выполнения около 180'000 стежков. После чистки/смазки нажмите на кнопку «ок», чтобы закрыть это сообщение. Это сообщение можно временно удалить нажатием на кнопку «ESC», однако при новом пуске швейного компьютера оно появится снова. После третьего удаления кнопкой «ESC», оно появится только после выполнения следующих 180'000 стежков
	<p>– Пора проводить профилактическое техническое обслуживание. Обращайтесь в сервисный центр</p>	<ul style="list-style-type: none"> • Швейный компьютер надо доставить в сервисный центр BERNINA для технического обслуживания. Это сообщение появляется после выполнения около 2'000'000 стежков. После выполнения технического обслуживания уполномоченным сервисным центром BERNINA, счетчик стежков переустанавливается на «0» (ноль) и сообщение удаляется. Сообщение можно временно удалить, нажав кнопку «ESC», но после перезапуска компьютера оно появится снова. После трех удалений с помощью кнопки «ESC» сообщение больше не будет появляться до выполнения примерно 4'000'000 стежков. При своевременном выполнении работ по чистке и техническому уходу гарантируются работоспособность и длительный срок службы машины. Несоблюдение этих требований может повлиять на срок службы машины и на условия предоставления гарантии. Стоимость работ по техническому обслуживанию регулируется в разных странах по-разному. Проконсультируйтесь с Вашим дилером или с сервисным центром

Образцы строчек - Обзор

Рабочие строчки

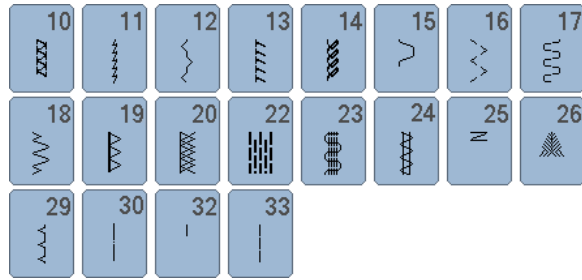
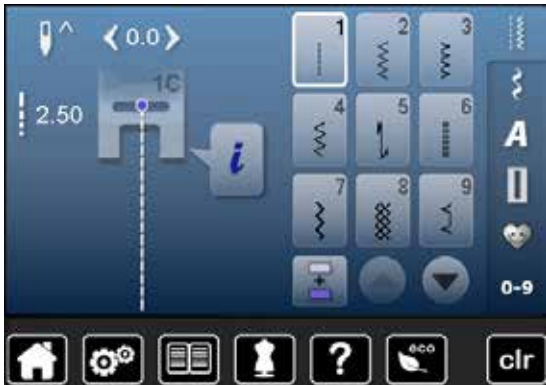

Петли для пуговиц

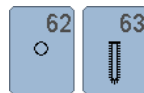

Декоративные строчки Природа

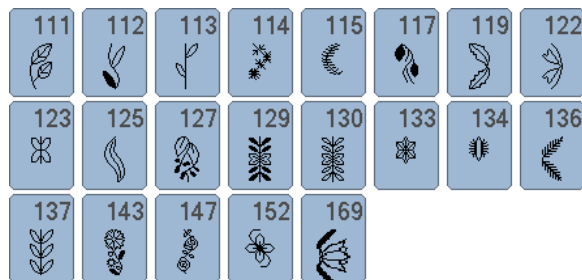

Крестообразные стежки



Гладьевые строчки



Строчки «Орнаменты»



Строчки «Домашний текстиль»

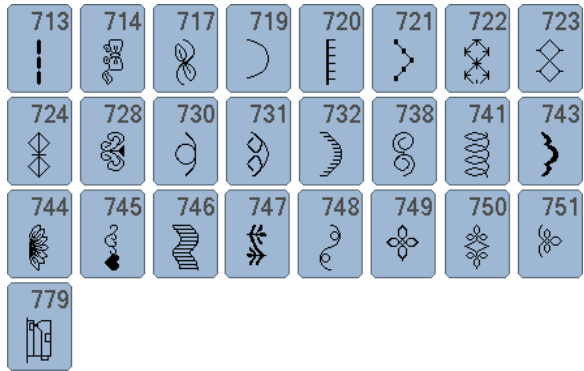

Строчки - пиктограммы



Стежки для квилтов

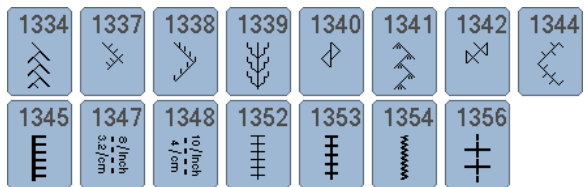

Алфавиты Блочный шрифт



P	Q	R	S	T	U	V	W
X	Y	Z	Ä	À	Â	Å	Æ
Ç	È	É	Ê	Ë	Ö	Œ	Ø
Ü	1	2	3	4	5	6	7
8	9	0	-	-	.	'	!
+	=	&	÷	?	%	@	(
)	[]					



p	q	r	s	t	u	v	w
x	y	z	ä	à	â	å	æ
ç	è	é	ê	ë	ö	œ	ø
ü							

Контурный шрифт



P	Q	R	S	T	U	V	W
X	Y	Z	Ä	À	Â	Å	Æ
Ç	È	É	Ê	Ë	Ö	Œ	Ø
Ü	1	2	3	4	5	6	7
8	9	0	-	-	.	'	!
+	=	&	÷	?	%	@	(
)	[]					



p	q	r	s	t	u	v	w
x	y	z	ä	à	â	å	æ
ç	è	é	ê	ë	ö	œ	ø
ü							

Рукописный шрифт

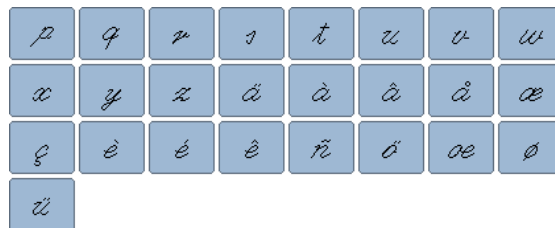
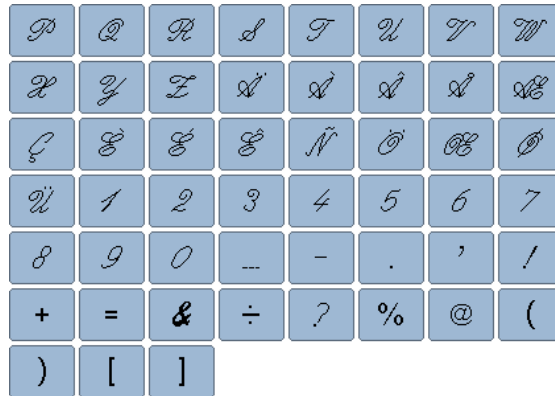

Кириллица



Буквы Хирагана



た	ち	つ	て	と	な	に	ぬ
ね	の	は	ひ	ふ	へ	ほ	ま
み	む	め	も	や	ゆ	よ	ら
り	る	れ	ろ	わ	を	ん	あ
い	う	え	お	ゃ	ゅ	ょ	っ
が	ぎ	ぐ	げ	ご	ざ	じ	ず
ぜ	ぞ	だ	ち	づ	で	ど	ば
び	ぶ	べ	ぼ	ば	び	ぶ	ぺ
ぽ	1	2	3	4	5	6	7
8	9	0	—	—	。	?	!
・	、	「	」	『	』		

Образцы вышивки - Обзор

Животные



CM211*

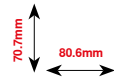

FQ394

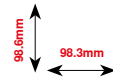

FQ515

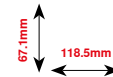

FQ600

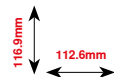

LJ599

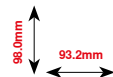

LJ600

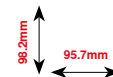

WP224

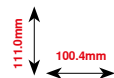

WS610

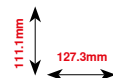

Кружево



Ажурная вышивка



Бахрома



Аппликация

* У этого образца вышивки специальные эффекты. Более подробную информацию Вы получите на www.bernina.com/5series.

Украшения



CM198*

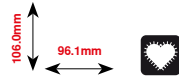

FB033

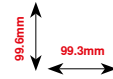

FB106

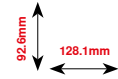

FB148

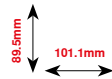

FB323

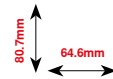

FQ871

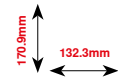

NA241

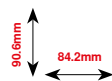

NA959*

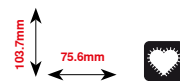

NB385

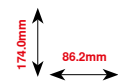

NB481

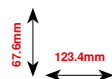

NB749

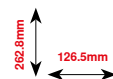

HE428

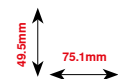

* У этого образца вышивки специальные эффекты. Более подробную информацию Вы получите на www.bernina.com/5series.

Цветы



FP814



84.4mm
88.0mm



FP246



61.8mm
65.6mm



FQ522



159.6mm
56.5mm



FQ527



141.4mm
90.3mm



FQ562



156.3mm
90.3mm



FQ722



90.6mm
80.0mm



FQ808



142.5mm
123.9mm



HE700



162.5mm
103.1mm



WS641



151.4mm
72.6mm



BD182



83.1mm
58.3mm

Бордюры и кружево

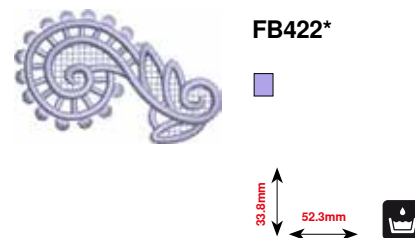
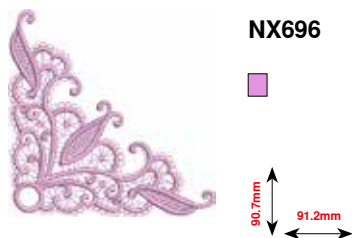
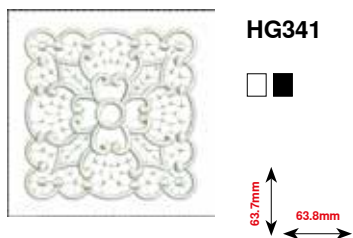
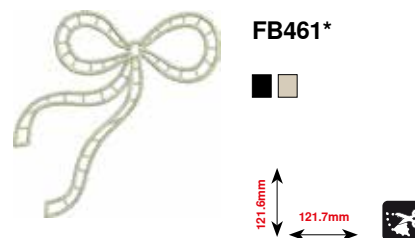
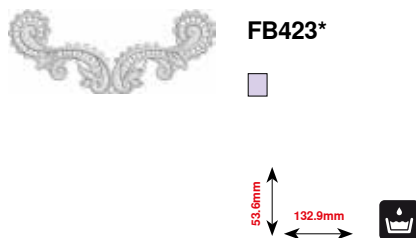
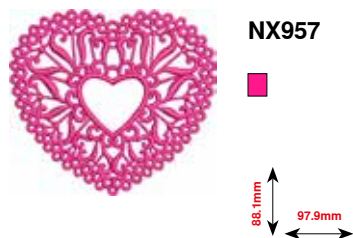

* У этого образца вышивки специальные эффекты. Более подробную информацию Вы получите на www.bernina.com/5series.

Детские мотивы



CK667*

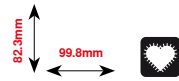

CK738

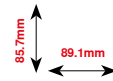

HE456

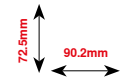

CM013

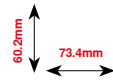

RC244

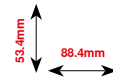

CM348

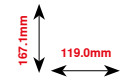

CM376*

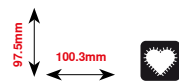

SP266

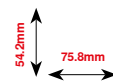

SP980

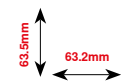

NA667

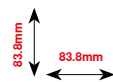

* У этого образца вышивки специальные эффекты. Более подробную информацию Вы получите на www.bernina.com/5series.

Квилтинг

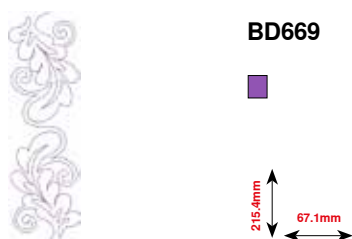
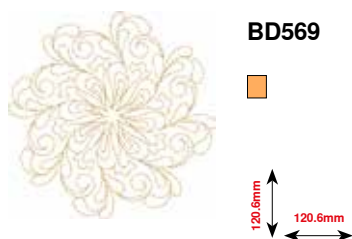
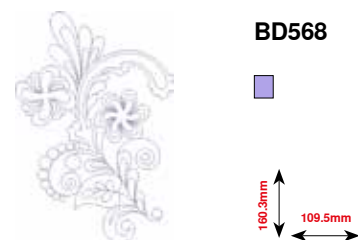
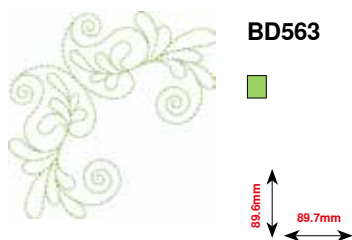
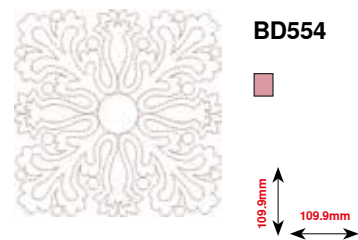
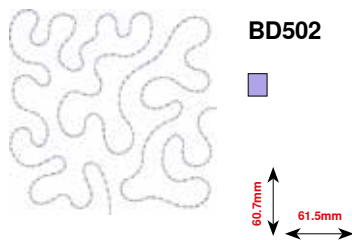
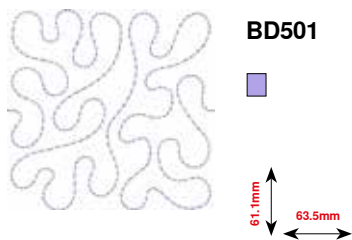

Бордюры и кружево



FQ741

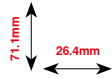

FQ559

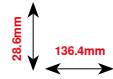

FQ810

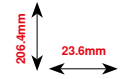

HG455

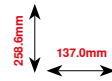

NB651

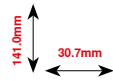

FB436

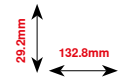

CM473

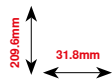

NB520

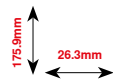

Праздничные мотивы



CM426

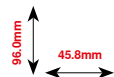

CM287

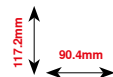

FQ748

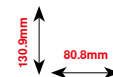

HE543

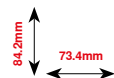

HE563

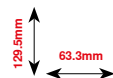

HE969

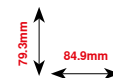

HG177

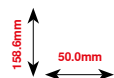

HE900

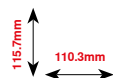

Алфавиты

Swiss Block

ABC

Anniversary

ABC

Drifter

ABC

Russian Textbook

АБВ

Предметный указатель

А

Алфавиты

- Буквы в комбинации с функциями 105
- Виды алфавитов 103, 129, 167-169
- Выбор 103, 129
- Главный экран/Выбор меню 32
- Заглавные/строчные буквы 105
- Изменение размера букв 105
- Комбинирование букв 104
- Корректировка 141
- Корректировка в комбинации 104
- Обзор 103, 129, 167-169
- Удаление шрифтовых знаков 104
- Функции 38, 39
- Шрифты 103

Б

Базовая установка

- Настройки по вышиванию 47
- Настройки по шитью 44, 46
- Натяжение нитки 26
- Прижим лапки 27

Баланс

- Возврат к базовым установкам 58
- Компенсация/корректировка 35, 37, 39, 58
- Корректировка 58
- Петля 82
- Рабочие и декоративные строчки, алфавиты 58
- Словарь 8

В

BSR 98-102

- BSR с прямой строчкой № 1 98
- BSR со строчкой зигзаг № 2 98
- Выход 102
- Дисплей 99
- Закрепление стежков 100
- Звуковой сигнал 101
- Начало работы 102
- Подготовка 99
- Присоединение/снятие подошвы лапки 99
- Режимы 98
- Установка лапки 99
- Функции 100

Вентиляционные отверстия 13

Версия встроенного программного обеспечения 52

Вертикальный катушкодержатель 13, 19

Верхняя нитка

- Заправка 22, 123
- Индикатор 49
- Натяжение 26, 35, 37, 38, 40, 46, 47, 137

Вид спереди

- Швейный компьютер 12

Виды стежков

- Гладьевый стежок (застил плотным зигзагом) 121
- Подкладочные стежки 121
- Простегивающие строчки 121
- Соединительные стежки 121

Вискозные нитки 14, 119

Вкладная нить

- Закрепление вкладной нити 81
- Лапка для петель № 3С 81
- Лапка с салазками для петель № 3А 81

Возврат к базовым установкам 51

Вход

- Режим вышивания 128
- Режим шитья 128

Вшивание застёжек «молния» 67

Выбор

- Образцы строчек 33, 62
- Цвет экрана 46
- Язык 52

Выбор меню

- Алфавиты 32
- Выбор образца строчки по номеру 32
- Декоративные строчки 32
- Персональная программа/память 32
- Петли для пуговиц 32
- Рабочие строчки 32

Выбор образца строчки

- Выбор меню 32
- Номер образца 32, 62
- Режим отдельного образца/комбинирования образцов 33
- С экрана 62
- Стрелки-ползунки: вверх/вниз 33

Выбор стежков

- Выбор образца нажатием соответствующей кнопки прямого выбора 62
- Отмена 62
- С экрана 62

Выбор языка 52

Вышивально-швейный компьютер

- Обзор 12-13
- Смазка 158
- Устранение неполадок 159-163
- Уход 158

Вышивальные пяльцы

- Калибровка вышивального модуля 134, 138
- Виртуальное позиционирование 135
- Выбор 134, 145, 154
- Выбор/изображение вышивальных пялец 134, 145, 154
- Вышивальный шаблон 124

• Закрепление материала в пальцах	124	• Применение	92
• Обшивка по контуру	138, 148	• Шитье зашивов	94
• Определение средней точки на материале	124	• Шитье с декоративными нитками на шпульке	95
• Перемещение	138		
• Присоединение/снятие	154	Дисплей	
• Проверка пялец и размера образца вышивки	134, 145	• BSR	99
• Разборка	124	• Setup	44-53
• Режим «парковки» пялец	134	• Алфавиты	38-39, 103
• Середина образца	135, 144	• Баланс	58
• Юстировка	47	• Выбор меню	32
		• Выбор образца строчки	33
Вышивальный компьютер		• Выбор цвета	46
• Вход в режим вышивания	128	• Вышивальный алфавит	129
• Игла для вышивания	16, 117, 123	• Главный дисплей	32-33
• Игольная пластина для прямого стежка/CutWork	123	• Декоративные строчки	92
• Опустите транспортер	123	• Дисплей стежков	33
• Память	149	• Изменение настроек	45-46
• Подготовка	123	• Калибровка	48
• Функциональные кнопки	127	• Консультант по шитью	56
		• Обзор	32-33
Вышивальный модуль		• Отображение выбранного образца строчки	33
• Детальный вид	118	• Петля	36-37, 78
• Калибровка	134, 138	• Программа помощи	57
• Обзор	118	• Рабочие строчки	60
• Подсоединение	122	• Редактирование	132
• Присоединение	122	• Режим вышивания	128
• Режим «парковки» пялец	134	• Режим комбинирования образцов	40-43
• Снятие	122	• Стежки для квилтов	96
• Соединительный кабель	122	• Учебная программа	54-55
		• Функции	34-43
Вышивальный шаблон	124	• Шитье	34-35
Вышивание		Для обтачивания краев	70
• Алфавит	129		
• Меню	155	Долговременная память	
• Начало вышивания	154	• Петля	87
• Образцы вышивки	130		
• Обрыв нитки	157	3	
• С кнопкой пуска-остановки	155		
• С педальным пускателем	156		
		Задний нитенаправитель	13, 20
Г			
		Закрепление стежков	34, 36, 38, 42
Главный выключатель	13	Закрывать активный экран	34, 132
Гладьевый стежок (застил плотным зигзагом)	121		
Глазок		Замена	
• Глазок, выполняемый мелким зигзагом	78, 91	• Игла	22
• Глазок, выполняемый прямым стежком	78, 91	• Игольная пластина	25
		• Шпульный колпачок	21
Горизонтальный катушкодержатель	13, 20	Заправка	
		• Верхняя нитка	22
Д		• Двухстержневая/трехстержневая игла	23
		• Игла	24
Данные дилера	53	• Нижняя нитка	21
Декоративные строчки		Заправка двухстержневой иглы	23
• Выбор	92	Заправка трехстержневой иглы	23
• Категории	92	Защита окружающей среды	3
• Крестообразные стежки	93		
• Обзор	92		

Зеркальное отображение

- Влево/вправо/вверх/вниз 35, 39, 40-41, 43, 113, 133, 144

И**Игла**

- Важная информация о шитье 14-16
- Двухстержневая/трехстержневая игла 16
- Замена 22
- Заправка 23, 24
- Игла для вышивания 119, 123
- Иглодержатель 12-13
- Обзор 16
- Основные правила 15
- Остановка иглы в верхнем/нижнем положении 30, 34
- Поднятие/опускание иглы 18, 30, 34
- Положение 12-13, 31, 35, 38, 40
- Правильное соотношение между иглой и ниткой 15
- Установка/удаление 22

Иглы, нитки и ткани 14**Игольная пластина**

- Как направляющая 72
- Маркировка 25
- Снятие 25
- Установка 25
- Чистка 158

Игольная пластина для прямого стежка/CutWork 123**Изменение**

- Настройка звука 48
- Настройка экрана 45
- Настройки по вышиванию 47
- Натяжение верхней нитки 26, 35, 37, 38, 40, 46, 47, 137
- Натяжение верхней нитки 26, 46, 47
- Подсветка 45
- Позиция иглы 31, 64
- Приветственное сообщение 45
- Прижим лапки 27
- Скорость наматывания нитки на шпульку 49
- Яркость 45

Изменение длины стежка 64**Изменение настройки по вышиванию 47****Изменение скорости наматывания нитки на шпульку 49****Изменение стежка**

- Длина 64
- Ширина 64

Изменение ширины стежка 64**Информация 14-16, 33, 34, 44, 52, 119-121, 132****К****Кабель**

- Подсоединение 18
- Размотка/намотка кабеля 18

Калибровка

- Дисплей 48
- Лапка с салазками для петель № 3А 50

Катушкодержатель

- Вертикальный 13, 19
- Горизонтальный 13, 20

Квилтинг

- С функцией BSR 98-102
- Свободная машинная стёжка 97

Клавиша шитья в обратном направлении 30**Кнопка «Назад» 34, 132****Кнопка начала образца 34****Кнопка пуска-остановки 30, 127****Кнопка шитья в обратном направлении**

- Непрерывное 35, 39, 41

Кнопки прямого выбора 12-13, 30-31**Коленоподъемник**

- Поднятие/опускание лапки 19
- Разъем 12-13
- Установка 19

Комбинация

- Закрепление стежков 42
- Зеркальный переворот влево/вправо 43
- Повтор комбинации 43
- Полное удаление содержимого комбинации 43
- Разделение комбинации 42
- Разрыв комбинации 42
- Удаление отдельных образцов стежков 40

Компенсации толщины материала 76**Комплектация**

- Вышивание 117
- Прижимные лапки 10
- Пример для хранения 11
- Стандартный комплект 9-11, 117
- Шитье 9-11

Консультант по шитью

- Виды материалов 56
- Выход 56
- Обзор 56
- Рекомендации 56
- Техники по шитью 56

Коробка с принадлежностями 11**Корректировка**

- Компенсация толщины материала 76
- Рабочие/декоративные строчки 58
- Утолщение шва 76

Крепление штопальных пялец 13**Кромконаправитель**

- Как направляющая 72

Крышка			
• Нитепритягиватель		12-13, 22	
Крышка нитепритягивателя		12-13	
М			
Масштабирование			
• Минус		132	
• Плюс		132	
Материал, игла и нитка		14	
Материалы		56	
Маховое колесо		13	
Меню вышивания			
• Выбор		137	
• Индикация цветов образца		136	
• Кнопка «Меню вышивания»/«Пуска-остановки»		137	
• Количество цветов		137	
• Натяжение верхней нитки		137	
• Обзор		136	
• Образцы одноцветные и многоцветные		137	
• Обрезка соединительных стежков		137	
• Обрыв нитки		137	
• Программа безопасности		136	
• Редактирование		137	
• Символ и номер лапки		136	
Металлизированные нитки		119	
Н			
Настройка			
• Подтверждение		34	
• Удаление		32	
Настройка звука			
• BSR		48	
• Изменение		48	
• Образцы строчек		48	
• Функция		48	
Настройки мониторинга			
• Индикатор верхней нитки		49	
• Индикатор нижней нитки		49	
Настройки по шитью			
• Автоматический нитеобрезатель		46	
• Изменение натяжения верхней нитки		46	
• Программа закрепления строчки, автоматическая		46	
• Управление скоростью шитья		46	
Натяжение		26	
Натяжение нитки			
• Верхняя нитка		26	
• Возврат к базовым установкам		26	
• Образцы вышивки		123, 137	
Натяжное устройство моталки		12-13, 20	
Начало вышивания		154	
Нижняя нитка			
• Bobbin-fil		119	
• С декоративными строчками		95	
• Заправка		21, 123	
• Индикатор		49	
• Намотка		20	
• Намотка шпульки во время шитья		20	
• Обрезка		13, 21	
• Свободное шитье		95	
• Установка шпульки		21	
• Шитье		95	
• Штопальная и вышивальная нитка		119	
Нитевдеватель		12-13, 24	
• Игла		24	
Нитенаправитель			
• Глазок		13, 20	
• Задний		13, 22	
Нитеобрезатель			
• Автоматическая		12-13, 30, 127	
• На крышке головки машины		12-13, 24	
• На моталке		12-13, 20	
• Нижняя нитка		12-13, 21	
Нитеобрезатель шпульной нитки		12-13, 21	
Нитесматывающая шайба		9, 20, 22	
Нитка			
• Важная информация о шитье		14-16	
• Нитки для вышивания		119	
• Обрыв		157	
• Обрыв нитки		157	
• Правильное соотношение между иглой и ниткой		15	
Нитки «Rayon»/вискозные нитки		14	
Нитки для вышивания			
• Вискозные нитки		119	
• Лощеные полиэфирные нитки		119	
• Металлизированные нитки		119	
• Шпульные нитки		119	
Нож-вспарыватель		9, 81	
О			
Обзор			
• Алфавиты		103, 128, 141, 167-169, 178	
• Вышивальный модуль		118	
• Главный дисплей		32-33	
• Декоративные строчки		92, 164-166	
• Дисплей		32-43, 128-140	
• Игла		16	
• Комплектация		9-11, 117	
• Консультант по шитью		56	
• Меню вышивания		136	
• Образцы вышивки		130, 170-177	
• Петли для пуговиц		78, 164	
• Рабочие строчки		60-61, 164	
• Редактирование		132	
• Стежки для квилтов		96, 166	
• Учебная программа		54	

• Функции для алфавитов	38-39	Память	
• Функции для вышивания	132-140	• Вышивальный компьютер	149
• Функции для петли	36-37	• Швейный компьютер	110-114
• Функции для режима комбинирования	40-43	Пенопластовая шайба	9
• Функции для шитья	34-35	Перемещение иглы	64
• Функциональные кнопки	30-31, 127	Перемещение ткани	
• Швейный компьютер	12-13	• Транспортёр	28
• Экран программы Setup	44	Персональная память	
Обновление (апдейт)	50	• Возврат к базовым установкам	63
Обработка края	72	• Изменение ширины строчки/длины стежка	64
Обработка уголков	76	• Настройка параметров стежков	63
Образцы вышивки		• Перемещение иглы	64
• USB-Stick	131, 150	Персональная программа	106-109
• Выбор	120, 130-131, 141-142	• Выбор образца в персональной программе	107
• Зеркальный поворот влево/вправо/вверх/вниз	133, 144	• Подготовка образцов стежков	106
• Изменение марки ниток	131, 150	• Программирование/сохранение второго образца строчки	107
• Масштабирование	146	• Программирование/сохранение образцов строчек	106
• Одноцветные/многоцветные	137, 148	• Создание персонального экрана	106
• От BERNINA	130, 142	• Удалена/замена образца стежка	108
• Открытие	139	• Удаление образца строчки	109
• Перезапись	151	Петля	78-91
• Перемещение	132, 133, 143	• 5 этапов, в ручном режиме	89
• Поворот образца вышивки	133, 143	• 7 этапов, в ручном режиме	89
• Проверка	145	• Автоматическая	83-85
• Проверка размера	145	• Баланс	82
• Пропорциональное изменение	133, 143	• Бельевая и эластичная петля	83
• Размер образца и продолжительность вышивания	146	• Бельевая петля	78
• Середина образца	135, 144	• В долговременной памяти	87
• Сохранение	139, 149	• Важные указания	79
• Увеличение/уменьшение	120	• Вкладная нить	81
• Удаление	133, 139, 152, 153	• Вспомогательный транспортёр для шитья петель	79
• Цвета	147	• Глазки	78, 91
• Шрифты	141	• Дублирование	83
Образцы строчек		• Изменение выметанного бока петли	79
• Выбор	33, 62	• Изменение длины стежка	79
• Настройка параметров стежков	63	• Круглая петля с нормальной закрепкой	78
• Персональная память	63	• Лапка с салазками для петель № 3A	10, 50, 83, 85
• Символы на дисплее	33	• Малая бельевая петля	78
• Удаление	40, 43, 109, 111	• Обзор	78
Объяснение обозначений	8	• Петля с глазком	78
Оверлочная строчка		• Петля с глазком и петля с закругленным концом, автоматические	85
• Двойная оверлочная строчка	71	• Петля с имитацией ручной работы	78, 86
• Растяжимая краеобметочная строчка	75	• Петля, выполняемая со счетчиком стежков	86
• Стежки	60-61	• Пластинка для компенсации утолщений материала	79
Основные правила		• Подкладка	80
• Материал/Нитка/Толщина иглы	15	• Пробное шитье	79
Отверстие для крепления штопальных пялец	13	• Программа пришивания пуговиц	78, 90
Откидная крышка	12-13	• Программирование	83-86
П		• Прорезание	81
Повтор образца	35	• Прямая строчка/петля	78
		• Разметка петель	79
		• С прямым указанием длины	84
		• Свободная	89
		• Эластичная петля	78

Петля с имитацией ручной работы	78, 86	Пришивание пуговицы	90
Пластинка для компенсации утолщений материала	9, 76	Пробная вышивка	120
Плотный зигзаг (гладьевой валик)	70	Программа закрепления строчки	46, 74
Поворотный регулятор		Программа помощи	
• Длина стежка/ширина строчки	12-13, 31	• Образцы строчек	57
		• Функции	57
Подготовка		Программа пришивания пуговиц	78, 90
• Вышивальный компьютер	123	Прокладка	125
• Вышивальный модуль	118	Простегивание краев	72
• Вышивание	122-126	Простегивающие строчки	121
• Швейный компьютер	18-28	Прямая строчка	60, 65
Подкладка	80	Пусковая педаль	
Подкладочные стежки	121	• Поднять/опустить иглу	18
Подсветка	45	• Подсоединение	18
Подшивка		• Размотка/намотка кабеля	18
• Края	72	• Разъем	13, 18
• Декоративная	73	• Снятие	18
• Потайной шов	73	• Управление скоростью шитья	18
Полиэфирные нитки	14, 119	Р	
Помощь	57	Рабочие строчки	60-76
Правильное соотношение между иглой и ниткой	15	• Выбор	62
Приветственное сообщение		• Гофрирующая строчка	60
• Ввод/корректировка	45	• Двойная оверлочная строчка	60, 71
Прижим лапки		• Застежка «молния»	67
• Символы на дисплее	27	• Крупные «мушки»	61
• Усиление/ослабление прижима	27	• Оверлочная строчка	60
Прижимная лапка		• Одиночный прямой стежок	61
• Как направляющая	72	• Потайная строчка	60, 73
• Обзор	10	• Потайная строчка (узкая)	61
• Замена	24	• Программа закрепки	61
• Поднятие/опускание лапки	13, 18, 19	• Программа закрепления строчки	60, 74
• Прижим лапки	27, 35, 37, 39, 41	• Программа штопки	69, 70
• Присоединение/снятие	24	• Простая программа штопки	61
• Символы на дисплее	35, 37, 39, 41	• Прошитый зигзаг	61
• Стандартные принадлежности	10	• Прямая строчка	60, 65
Примеры применения		• Растяжимая краеобметочная строчка	60
• Декоративные строчки	93-95	• Сверхэластичная строчка	60
• Рабочие строчки	65-76	• Сметочная строчка	61, 74
• Стежки для квилтов	97	• Сотовая строчка	60
Присоединение		• Строчка «серпантин»	60
• Вышивальные пяльцы	154	• Строчка «джерси»	60, 73
• Игольная пластина	25	• Строчка «лайкра»	61
• Коленоподъемник	19	• Три одиночных прямых стежка	61
• Прижимная лапка	24	• Трикотажный оверлочный шов	61
• Приставной столик	18	• Тройная прямая строчка	60, 65
Приставной столик		• Тройная строчка зигзаг	60, 66
• Установка/снятие	18	• Универсальная строчка	61
		• Усиленная программа штопки	61
		• Усиленный оверлочный шов	61
		• Штопка, в ручном режиме/автоматическая/усиленная	68-70
		• Эластичная строчка	61

Разъем		Скорость вышивания	127
• BSR	13, 99	Скорость шитья	18, 30, 46
• USB	13	Словарь	8
• Вышивальный модуль	13, 122	Смазка	158
• Коленоподъемник	12-13, 19	Сметочная строчка	61, 74
• ПК для программного обеспечения	13	Снятие	
• Пусковая педаль	13, 18	• Вышивальные пальцы	154
• Сетевой шнур	13	• Вышивальный модуль	122
• Специальная принадлежность	12-13	• Игла	22
Разъем для подключения ПК	13	• Игольная пластина	25
Регулятор прижима лапки	12-13, 27	• Прижимная лапка	24
Редактирование		• Приставной столик	18
• Выбор	132	• Шпульный колпачок	21
• Дисплей	132	Содержание	
• Зеркальный поворот влево/вправо/вверх/вниз	133	• Вышивание	115-116
• Количество цветов	132	• Шитье	4-6
• Меню вышивания	132	Соединительные стежки	121
• Обзор	132	Сохранение	
• Перемещение образца вышивки	133	• Комбинации образцов стежков	110
• Перемещение поля просмотра образца вышивки в рамках пялец	132	• Образцы вышивки	149-150
• Поворот образца вышивки	133	• Образцы строчек	106-107
• Пропорциональное изменение размера вышивки	133	Специальная принадлежность	
• Увеличение масштаба	132	• Разъем	13
• Удаление образцов вышивки	133	Стабилизаторы для вышивания	
• Уменьшение масштаба	132	• Водорастворимая пленка	126
Режим комбинирования образцов	110-114	• Приклеиваемые стабилизаторы	126
• Исправление комбинации стежков	112	• Распыляемый клей	125
• Открыть сохраненную комбинацию	111	• Стабилизаторы	125
• Перезапись/удаление комбинации образцов	114	Стандартные принадлежности	9-11, 117
• Создание комбинаций стежков	110	Стачивание	
• Удаления образцов стежков из поля отображения стежков	111	• Края	72
Режим отдельного образца/комбинирования образцов	33	• Узкое/широкое	72
Ручка для переноски	13	Стёжка извилистыми пунктирными линиями	97
Рычаг подъема лапки	13, 18	Стежки для квилтов	
С		• Вариации стежка «елочка»	96
Сервисные данные	53	• Гладьевый стежок	96
Сетевой шнур		• Двойной парижский стежок	96
• Разъем	13, 18	• Двойной парижский стежок (двухсторонний)	96
Системные настройки		• Декоративные стежки в технике квилт	96
• ЕСО	32, 59	• Обзор	96
• Кнопка «Home»	32	• Парижский стежок	96
• Консультант по шитью	32, 56	• Парижский стежок (двухсторонний)	96
• Помощь	32, 57	• Потайная строчка (узкая)	96
• Удаление настроек	32	• Программа закрепления стежков для квилтов	96
• Установочная программа Setup	32, 44	• Прямой стежок в технике квилт	96
• Учебная программа	32, 54	• Пунктирный стежок	96
Скорость		• Стежок «елочка»	96
• Моталка	49	• Стежок для квилта/Ручной стежок	96
• Пусковая педаль	18	Стрелки-ползунки: вверх/вниз	33
• Регулировка	12-13, 30, 46, 47, 127		

Т**Транспортер**

- В положении шитья 28
- Опускание 28, 123
- Перемещение ткани 28
- Положение 28

Тройная прямая строчка 60, 65

Тройная строчка зигзаг 60, 66

У**Удаление**

- Образцы вышивки 132, 133, 139, 152, 153
- Образцы строчек 40, 43, 109, 114
- Собственные данные 51, 153

Указания по технике безопасности 2-3

Установка

- Игла 22
- Игольная пластина 25
- Коленоподъемник 19
- Шпулька 21
- Шпульный колпачок 21

Установка шпульки 21

Установочная программа Setup 44-53

- Базовая установка 51
- Информация 52-53
- Калибровка лапки с салазками для петель № 3А 50
- Калибровка экрана 48
- Настройка звука 48
- Настройка звукового сигнала для BSR 48
- Настройка экрана 45
- Настройки мониторинга 49
- Настройки по вышиванию 47
- Настройки по шитью 46-47
- Обновление (апдейт) 50
- Обновление швейного компьютера (апдейт) 50
- Подсветка 45
- Приветственное сообщение 45
- Символы на дисплее 44
- Скорость наматывания нитки на шпульку 49
- Цвет экрана 46
- Яркость 45

Устранение неисправностей 159-163

Устранение неполадок 159-163

Уход

- Дисплей и швейный компьютер 158
- Смазка 158
- Челнок 158
- Чистка транспортера 158

Учебная программа 32, 54

- BSR 54
- Вышивание 54
- Игла 54

- Квилтинг 54
- Коленоподъемник системы свободных рук 54
- Нитка/Заправка нитки 54
- Петли для пуговиц 54
- Прижимная лапка 54
- Прочее 54
- Техники по шитью 54
- Устранение неисправностей 54

Ф

Функции для алфавитов 38-39

- Баланс 39
- Закрепление стежков 38
- Зеркальный переворот влево/вправо/вверх/вниз 39
- Натяжение верхней нитки 38
- Повтор образца 38
- Позиция иглы 38
- Прижим лапки 39
- Программа безопасности 39
- Размер букв алфавита 39
- Символ и номер лапки 39
- Шитье в обратном направлении, длительное 39

Функции для петли 36-37

- Баланс 37
- Закрепление стежков 36
- Натяжение верхней нитки 37
- Петля, выполняемая в ручном режиме 36
- Петля, выполняемая со счетчиком стежков 36
- Прижим лапки 37
- Программа безопасности 37
- Программирование длины петли 36
- Символ и номер лапки 37
- Установка длины петли 36
- Ширина разреза петли 37

Функции для режима комбинирования 40-43

- Баланс 41
- Закрепление стежков 42
- Зеркальный переворот влево/вправо 43
- Зеркальный переворот влево/вправо/вверх/вниз 40, 41
- Зеркальный переворот влево/вправо/вверх/вниз 40, 41
- Изменение всей комбинации 40
- Изменение комбинации у курсора 40
- Натяжение верхней нитки 40
- Повтор комбинации 43
- Позиция иглы 40
- Прижим лапки 41
- Программа безопасности 41
- Разделение комбинации 42
- Размер букв алфавита 41
- Разрыв комбинации 42
- Символ и номер лапки 41
- Удаление 40, 43
- Шитье в обратном направлении, длительное 41

Функции для шитья 34-35

- Баланс 35
- Закрепление стежков 34
- Зеркальный переворот влево/вправо/вверх/вниз 35
- Кнопка начала образца 34

- Натяжение верхней нитки 35
- Остановка иглы в верхнем/нижнем положении 34
- Повтор образца 35
- Позиция иглы 35
- Прижим лапки 35
- Программа безопасности 35
- Символ и номер лапки 35
- Шитье в обратном направлении, длительное 35

Функциональные клавиши

- Автоматический нитеобрезатель 30, 127
- В обратном направлении 30
- Кнопка пуска-остановки 30, 127
- Перестановка положения иглы 30
- Позиция иглы 31
- Программируемая кнопка «Конец образца/закрепление строчки» 30
- Регулятор скорости 30, 127
- Регулятор ширины строчки/длины стежка (много-функциональные кнопки) 31, 127

Ц

Цвета в образце вышивки

- Изменение марки ниток 147
- Новое расположение цветов 147
- Одноцветное вышивание 148

Ч

Чистка

- Смотрите уход

Ш

Швейно-вышивальный компьютер

- Функциональные клавиши 30-31, 127

Шитье

- Алфавиты 103
- В обратном направлении 30
- Глазки 91
- Декоративная подшивка 73
- Застежка «молния» 67
- Комплектация 9-11
- Края 72
- Обработка уголков 76
- Петля 83-89
- Плоский соединительный шов 75
- Потайной шов 73
- Пришивание пуговицы 90
- Техники по шитью 56
- Функциональные клавиши 30-31
- Шитье комбинаций 110

Шпульный колпачок

- Снятие 21
- Установка 21

Шрифт

- Виды 103
- Выбор строчных букв 105
- Изменение размера букв 105
- Комбинирование 104
- Корректировка в комбинации 104
- Обзор 103

Штопальная и вышивальная нитка

119

Штопка

- Автоматическая 69
- Свободная 68

Ю

Юстировка

- Вышивальные пальцы 47

Я

Яркость

45

Е

ECO

12-13, 32, 59

R

Reset

- Возврат к базовым установкам 51
- Стереть собственные данные 51

Специальные правила и условия эффективного и безопасного использования, хранения и транспортировки.

1. Это изделие является бытовым прибором и предназначено для домашнего использования.
2. Транспортировка изделия должна осуществляться в индивидуальной фирменной упаковке (с пенопластом), обеспечивающей его сохранность, поэтому просим Вас сохранять фирменную упаковку для возможной транспортировки изделия.
3. Не допускается работа изделия в условиях нестабильности энергосети (резких перепадов силы тока и напряжения).
4. Не допускайте попадания на изделие и внутрь изделия воды и других жидкостей.
5. Не допускайте попадания внутрь изделия бытовых насекомых (тараканов, муравьев и т.д.), так как это может вызвать появление дефектов электронных и электрических узлов.
6. Не допускайте попадания внутрь изделия посторонних предметов (в том числе булавок, игл и тому подобного), так как это может привести к возникновению дефектов.
7. Обращайтесь с изделием осторожно, оберегайте от ударов и других механических повреждений.
8. Не допускается эксплуатация изделия с дефектами и неисправностями, если это не было оговорено продавцом, изготовителем (уполномоченной организацией).
9. Это изделие является фирменным товаром, изготовленным с высокой точностью и по самым современным технологиям, поэтому:
 - 9.1 Ремонт и техническое обслуживание изделия должен проводить механик, прошедший аттестацию и имеющий сертификат фирмы Бернина, полный комплект технической документации и специальных инструментов.
 - 9.2 Для обеспечения надлежащего качества все работы необходимо проводить по методике и технологии изготовителя, в соответствии со специальным сервисным руководством для механика. В руководстве указаны необходимые технические и технологические параметры сборки, регулировки и настройки, способы и методы регулировки и ремонта изделия, регулировки, ремонта и замены дефектных узлов и деталей, методы диагностики и контроля технических и технологических параметров, приборы и методы проверки изделия на электробезопасность.
 - 9.3 Комплект специального инструмента включает несколько десятков наименований, в том числе настроечные шаблоны, приспособления для демонтажа и сборки, устройства для тестирования и регулировки деталей и узлов.
 - 9.4 Проверка изделия на электробезопасность проводится после каждого ремонта или технического обслуживания сертифицированным прибором.
 - 9.5 Для ремонта и технического обслуживания должны использоваться только оригинальные запасные части и материалы.
 - 9.6 По окончании работ необходимо по методике изготовителя выполнить контрольные образцы стежков, швов, различных программ с применением тестовых тканей и нитей.
10. Устранение недостатков товара потребителем или третьим лицом (неуполномоченным изготовителем) возможно при наличии у них необходимой квалификации и опыта, технической документации, специального инструмента и материалов, применяемых изготовителем (уполномоченным лицом) при производстве ремонтных работ, соблюдении технологии ремонта; полном восстановлении соответствия всех технических и технологических параметров, указанных в технической документации для специализированного сервисного центра, гарантии безопасности товара (изделия) после проведенного ремонта. Проводившие ремонт третьи лица и потребитель несут всю полноту ответственности за безопасность товара после ремонта, за возникновение любых других недостатков, возникших в результате неквалифицированного ремонта.
11. Нарушения технологии разборки, сборки, ремонта или регулировки отрицательно влияют на потребительские свойства, техническое состояние, надежность, долговечность и безопасность изделия.
12. Фирма БЕРНИНА, ее дистрибьютор и продавцы не принимают претензий по поводу работы неавторизованной сервисной мастерской, поэтому общая рекомендация для потребителя: В Ваших интересах убедиться, что сервисная мастерская была авторизована (аттестация механиков, наличие технической документации, специнструмента и оригинальных запчастей). Обращайтесь только к уполномоченным сервисным мастерским. Список авторизованных сервисных центров, уполномоченных изготовителем проводить ремонт и техническое обслуживание прилагается.
13. Запрещается внесение конструктивных изменений любого характера лицами, неуполномоченными на это изготовителем.
14. Запрещается установка деталей, в том числе аксессуаров, не предусмотренных руководством по эксплуатации и другой технической документацией.
15. Все прочие указания по технике безопасности, правилам пользования изделием и правильному уходу за ним даны в индивидуальном руководстве по эксплуатации, передаваемом покупателю при продаже.
16. В руководстве по эксплуатации даны общие правила пользования изделием. Правила и приемы шитья (например, обработка конкретных видов тканей, выполнение различных элементов одежды, и т.п.) рекомендации по подбору материалов, в том числе ниток, содержатся в специальной литературе по шитью, преподаются на курсах кройки и шитья. Руководство по эксплуатации не заменяет специальной литературы по шитью!
17. Рекомендация: Сохраните свидетельство о продаже. Если под лапкой находился образец строчек, сохраните его (закрепите в инструкции или на свидетельстве о продаже). Для специалистов этот образец содержит важные данные о функциональном состоянии машины в момент продажи.

Технический паспорт BERNINA 560

Вес брутто:	15 кг
Вес нетто (без принадлежностей):	13 кг
Система иголок:	130/705 Н см. стр. 15/16
Обзор образцов строчек:	На стр. 164-178
Класс защиты от поражения электрическим током:	II
Напряжение:	230 В
Кол-во стежков в минуту (шитье), макс.	100/1000
Мощность двигателя:	постоянный ток, 65 Вт
Влажность воздуха в помещении, макс.:	80%
Температурные условия перед эксплуатацией машины:	требуется комнатная температура
Смазка машины:	не требуется от покупателя
Смазка челнока:	См. стр. 158
Технический срок службы:	минимум 10 лет
Комплект принадлежностей:	см. стр. 9/10
Нитки: Высококачественные	двухкруточные швейные нитки в узлов, утонений и несколько сложений повышенной ровноты (без утолщений) и прочности от любого изготовителя.

Особое заявление для РФ по сроку службы

В соответствии с Постановлением Правительства РФ № 720 от 16.6.97 фирма BERNINA устанавливает следующие сроки службы изделия:

***36 месяцев** для швейных машин BERNINA 530/550, швейно-вышивальных компьютеров BERNINA Artista, Aurora, BERNINA 560, но не более **500 часов суммарного времени шитья, вышивания и работы в режиме BSR**, согласно показанию встроенного счетчика рабочих часов

Установленные значения не связаны с реальной продолжительностью и безопасностью эксплуатации изделия, а являются исключительно обязательством по выполнению юридических требований Закона о защите прав потребителей.

Бытовые швейные машины марки Bernina не могут по истечении определенного периода использования представлять опасность для жизни и здоровья потребителя.

По истечении установленного в соответствии с юридическими требованиями срока службы потребителю не надо в обязательном порядке предпринимать какие-то конкретные меры. Международно принятая система защиты электрической безопасности класс II не ослабляется с течением времени.

Текст

Herbert Stolz/Susanne Ribl

Рисунки

www.sculpt.ch

Фотографии

Patrice Heilmann, CH-Winterthur

Оформление

Susanne Ribl

Copyright

2013 BERNINA International AG, CH-Steckborn

In partnership with

