



BERNINA 560



made to create **BERNINA**

Vážený zákazník BERNINA



Blahoželáme! Tým, že ste sa rozhodli pre BERNINA, spoľahlivý výber, ktorý Vás bude tešiť nasledujúce roky. Už viac ako 100 rokov je pre našu rodinu najvyššou hodnotou spokojný zákazník. Pre mňa osobne je otázkou osobnej hrdosti ponúknuť Vám švajčiarsku presnosť na vrchole dokonalosti, technológiu šitia orientovanú do budúcnosti a komplexný záručný a pozáručný servis.

Predstavením B 560, BERNINA štartuje ultramoderný šijací/-vyšívací počítač. Okrem najvyšších nárokov na technológiu, zamerali sme sa tiež na dizajn; veď predsa predávame naše výrobky takým kreatívnym ľuďom, ktorí očakávajú vysoký štandard najlepšej kvality a ocenia dizajn.

Vychutnajte si kreatívne šitie a vyšívanie s Vašou BERNINA 560 a odhaľte našu pestrú ponuku príslušenstva. Inšpirujte sa novými projektami a navštívte stránku www.bernina.com.

A nezabudnite využiť ponuku na obsluhu a údržbu od našich vysoko kvalifikovaných predajcov BERNINA.

Prajem Vám veľa radosti a veľa kreatívnych hodín so svojim novým strojom BERNINA.

H.P. Ueltschi
Majiteľ
BERNINA International AG
CH-8266 Steckborn
www.bernina.com

BEZPEČNOSTNÉ INŠTRUKCIE

DÔLEŽITÉ INFORMÁCIE

Pri používaní elektrického zariadenia je nevyhnutné dodržiavať nasledujúce bezpečnostné opatrenia.

Pred použitím tohto šijacieho stroja si prečítajte všetky pokyny.

Ak prístroj nepoužívate, vždy vytiahnite zástrčku zo sieťovej zásuvky.

NEBEZPEČENSTVO!

Ochrana pred zásahom elektrickým prúdom:

1. Kým je stroj pripojený na elektrickú sieť, nikdy ho nenechávajte bez dozoru.
2. Po ukončení práce so strojom alebo pred jeho čistením vždy vytiahnite zástrčku zo sieťovej zásuvky.
3. LED žiarenie - nepozerajte sa priamo do osvetlenia pomocou optických nástrojov. LED trieda 1M.

UPOZORNENIE!

Pre ochranu pred požiarom, zásahom elektrickým prúdom alebo poranením osôb:

1. Používajte šijací stroj iba pre ten účel, na ktorý je určený, ako to je uvedené v tomto návode. Používajte iba náhradné diely, odporúčané výrobcom, ako je uvedené v návode.
2. Nedovoľte, aby sa tento stroj používal ako hračka. Ak je nutné používať šijací stroj v blízkosti detí, je potrebná zvýšená opatrnosť. Šijací stroj nie je určený pre osoby so zníženou fyzickou alebo psychickou schopnosťou (vrátane detí) a dostatočných znalostí, pokiaľ nie sú pod dohľadom zodpovednej a poučenej osoby. Deti musia byť pod dozorom; uistite sa, že stroj nepoužívajú ako hračku.
3. Nikdy nepracujte s týmto šijacím strojom, ak:
 - má poškodený kábel, alebo zástrčku
 - nepracuje správne
 - spadol, alebo bol poškodený
 - prípadne spadol do vody

Prineste šijací stroj k najbližšiemu predajcovi šijacích strojov BERNINA alebo k príslušnému odborníkovi, aby ho prekontrolovali alebo opravili.

4. Nikdy nepracujte so strojom, ak je upchaný niektorý z vetracích otvorov. Dbajte, aby sa vo vetracích otvoroch šijacieho stroja a nožného ovládača neudržiavali chuchvalce prachu, nečistoty alebo zvyšky látok.
5. Nepribližujte sa prstami k pohybujúcim sa častiam. Zvlášť buďte opatrní v okolí ihly šijacieho stroja.
6. Nehádzte ani nevkładajte nič do otvorov v šijacom stroji.
7. Nepoužívajte šijací stroj vo vonkajšom prostredí.
8. Nikdy nepoužívajte stroj na miestach, kde sa používajú aerosolové prípravky, ani kde sa manipuluje s kyslíkom.
9. Neťahajte ani neposúvajte látku počas šitia. To by mohlo zapríčiniť ohnutie a zlomenie ihly.
10. Nepoužívajte ohnuté ihly.
11. Vždy používajte originálnu stehovú dosku pre šijací stroj BERNINA. Nevhodná doska môže zapríčiniť zlomenie ihly.
12. Pri vypínaní stroja prepnite hlavný vypínač do polohy «0» (vypnuté) a potom vytiahnite zástrčku zo zásuvky. Nevyťahujte stroj zo zásuvky ťahaním za kábel. Keď chcete vytiahnuť kábel zo zásuvky, chyťte ho za zástrčku.
13. Pri akejkoľvek manipulácii v oblasti ihly (výmena ihly, výmena pätky ...), prepnite hlavný vypínač do polohy «0» (vypnuté) a potom vytiahnite zástrčku zo zásuvky.
14. Pri prácach údržby, uvedených v príručke, ako sú výmena žiarovky, atď., vždy vytiahnite zástrčku šijacieho stroja zo zásuvky.
15. Tento šijací/-vyšívací stroj je chránený dvojitou izoláciou (okrem USA a Kanada). Pri výmene používajte len originálne diely. Vid' pokyny na údržbu zariadení s dvojitou izoláciou.

ÚDRŽBA ZARIADENÍ S DVOJITOU IZOLÁCIOU

Vo výrobkoch s dvojitou izoláciou sú dva systémy izolácie namiesto uzemnenia. Zariadenie sa nesmie uzemňovať. Údržba zariadení s dvojitou izoláciou si vyžaduje maximálnu starostlivosť a znalosť systému, a môže byť vykonávaná len kvalifikovaným servisným personálom. Náhradné diely pre tieto zariadenia musia byť identické s dielmi v zariadení. Výrobky s dvojitou izoláciou sú označené textom: «DOUBLE INSULATION» alebo «DOUBLE INSULATED».

Produkty môžu byť tiež označené symbolom  .

PRÁVNA DOLOŽKA

Výrobca nepreberá zodpovednosť za akékoľvek možné škody spôsobené nesprávnym použitím šijacieho-/vyšivacieho stroja. Šijací stroj je určený iba pre domáce použitie. Tento šijací stroj spĺňa požiadavka Európskeho štandardu 2004/108/EC.

STAROSTLIVO USCHOVAJTE TIETO POKYNY!



Najnovšiu verziu Vášho užívateľského manuálu nájdete na www.bernina.com

Ochrana životného prostredia



BERNINA sa zaväzuje k ochrane životného prostredia. Usilujeme sa minimalizovať dosahy našich výrobkov na životné prostredie neprestajným zlepšovaním našich výrobkov a technológie výroby.

Neznehodnocujte elektrické zariadenia ako komunálny odpad, použité separovaný zber odpadu. Postupujte podľa zákonov platných vo vašej krajine. Ohľadom dostupných zberných miest separovaného odpadu kontaktujte príslušnú miestnu správu.



Ak je šijací stroj uskladnený v chladnej miestnosti, mal by byť pred šitím premiestnený do tepla minimálne na jednu hodinu.

Šitie - Obsah

Bezpečnostné inštrukcie	2	Ponorovanie podávača	28
Ochrana životného prostredia	3	Zúbky podávača a posuv látky	28
Použité značky	8	Funkcie	30
Slovníček pojmov	8	Prehľad tlačidiel «Funkcii»	30
Príslušenstvo	9	• Tlačidlo «Spätný chod»	30
Štandardné príslušenstvo	9	• Tlačidlo «Štart/Stop»	30
Šijacie pätky	10	• Tlačidlo «Automatický odstrih nite»	30
Box na príslušenstvo voľne stojaci	11	• Regulátor rýchlosti (Ručný plyn)	30
Pohľad na šijací stroj	12	• Tlačidlo «Zastavenie ihly»	30
Predný pohľad	12	• Programovateľné tlačidlo «Ukončenie vzoru/ Zaistenie»	30
Detailný pohľad	12	• Tlačidlo «Needle position - Poloha ihly»	31
Dôležité informácie	14	• Gombíky dĺžky a šírky stehu (multifunkčné)	31
Niť	14	Obrazovka	32
Ihly, nite a materiál	14	Prehľad hlavnej obrazovky	32
Ihly, nite	15	• Systémové nastavenia	32
• Správne kombinácie ihly a nite	15	• Výber menu	32
• Príliš tenká niť alebo hrubá ihla	15	• Výber	33
• Príliš hrubá niť alebo tenká ihla	15	• Voľba vzoru stehu	33
Ihly - prehľad	16	• Obrazovka vzoru stehu	33
Príprava na šitie	18	Funkcie - Zobrazenie	34
Sieťový vypínač/Sieťový kábel	18	Prehľad funkcií šitia	34
Nožný ovládač	18	Základné funkcie	34
Nasúvací stolík	18	Prehľad funkcií gombíkové dierky	36
Dvíhač šijacej pätky	19	Prehľad funkcií «Alphabets - Abecedy»	38
Vertikálny držiak nite	19	Prehľad Funkcie Kombi režim	40
Navíjanie cievky	20	Program Nastavenia	44
• Navíjanie cievky počas šitia	20	Prehľad obrazovky «Nastavenia»	44
Vkladanie cievky/Osnovanie spodnej nite	21	Zmena nastavenia obrazovky	45
Výmena cievkového púzdra	21	• Jas	45
• Vybratie púzdra cievky	21	• Osvetlenie pre šitie	45
• Nasadenie púzdra cievky	21	• Uvítací text	45
• Orezávač spodnej nite	21	• Opravy	45
Osnovanie hornej nite	22	Výber farby obrazovky	46
Výmena ihly	22	Nastavenia pre šitie	46
Osnovanie dvojihly	23	• Rýchlosť šitia	46
Osnovanie trojihly	23	• Zmena napätia hornej nite	46
Navliekanie ihly	24	• Automatický zaisťovací program na konci vzoru	46
Výmena šijacej pätky	24	• Automatický odstrih nite	46
Stehová doska	25	• Automatický odstrih nite a zabezpečovacie stehy	47
• Značky na stehovej doske	25	Prispôsobenie nastavení pre vyšívanie	47
• Odstránenie stehovej dosky	25	• Kalibrácia rámu	47
• Výmena stehovej dosky	25	Kalibrácia obrazovky	48
Napätie nite	26	Zmena akustických signálov	48
• Zmena napätia hornej nite	26	Monitorovanie	49
• Obnovenie nastavenia	26	Zmena rýchlosti navíjania	49
Nastavenie prítlaču šijacej pätky	27	Update - aktualizácia	50
• Prítlak šijacej pätky	27	Kalibrácia pätky na gombíkovú dierku č. 3A	50
• Zvýšenie prítlaču šijacej pätky	27	Obnova nastavení/Vymazanie užívateľských dát	51
• Zníženie prítlaču šijacej pätky	27	• Obnovenie nastavenia	51
• Obrazovka prítlaču šijacej pätky	27	• Vymazanie užívateľských dát	51

Informácie	52	Šitie rohov	76
• Jazyk	52		
• Verzia	52	Gombíkové dierky	78
• Detaily o predajcovi	53	Druhy gombíkových dierok	78
• Servisné údaje	53	Gombíkové dierky - dôležité informácie	79
Výučba - Tutorial	54	• Vyznačenie manuálnej gombíkovej dierky	79
Prehľad «Výučba»	54	• Vyznačenie automatickej gombíkovej dierky	79
Kreatívny konzultant	56	• Vyznačenie gombíkovej dierky s očkom	79
Prehľad «Kreatívny konzultant»	56	• Skúška šitia	79
Prehľad «Techniky šitia»	56	• Zmena šírky gombíkovej dierky	79
Opustite «Konzultanta pre šitie»	56	• Na nastavenie dĺžky stehu	79
Program «Pomoc»	57	Vlizelín	80
Vzory stehu	57	Kordové vlákna	81
Funkcie	57	• Ideálne vlákno na vkladanie	81
Jemné doladenie	58	• Kordové vlákno s pätkou na automatickú gombíkovú dierku č. 3A	81
Úžitkové a dekoratívne stehy, abecedy	58	• Kordové vlákno s pätkou na gombíkovú dierku č. 3C (voliteľné príslušenstvo)	81
• Opravy	58	• Upevnenie vloženého vlákna	81
• Obnovenie nastavenia	58	• Rozrezanie gombíkovej dierky	81
Popis eko	59	• Prestrihnutie otvoru gombíkovej dierky s prerážačom na gombíkovú dierku (voliteľné príslušenstvo)	81
Úžitkové stehy	60	Zmena jemného doladenia	82
Úžitkové stehy - prehľad	60	• Jemné doladenie na priamo zadanej dĺžke gombíkovej dierky	82
Voľba vzoru stehu	62	• Jemné doladenie na priamo zadanej dĺžke gombíkovej dierky s očkom	82
• Priamo	62	• Jemné doladenie manuálnej gombíkovej dierky alebo očka	82
• Podľa čísla stehu	62	• Jemné doladenie manuálnej bielizňovej gombíkovej dierky	82
• Zrušenie	62	• Jemné doladenie pre gombíkovú dierku šitú počítadlom stehov	82
Individuálna úprava stehu	63	• Zmazanie úpravy jemného doladenia	82
Pamäť pre dočasné zmeny - krátkodobá	63	Programovanie gombíkových dierok	83
• Úprava šírky a dĺžky stehu	64	Štandardná a strečová gombíková dierka s automatickou dĺžkou	83
• Zmena polohy ihly	64	Automatika s priamym zadáním dĺžky	84
Príklady použitia - úžitkové stehy	65	Automatika s odmeraním gombíka	84
Rovný steh	65	Automatické gombíkové dierky okrúhle a s očkom	85
Trojité rovny steh	65	Vyšívaná gombíková dierka	86
Trojité kľukatý steh	66	Počítadlo stehov gombíkovej dierky	86
Zips	67	Gombíková dierka v dlhodobej pamäti	87
Manuálne plátanie	68	7- alebo 5-kroková gombíková dierka, manuálne	89
Automatické plátanie	69	Program na našívanie gombíkov	90
Zosilnený látací program, automatický	70	Program na očká	91
Obnitkovanie okrajov	70	Dekoratívne stehy	92
Dvojitý overlok	71	Prehľad dekoratívnych stehov	92
Horné stehovanie hrán	72	Použitie	92
Slepý steh	73	Príklady použitia - dekoratívne stehy	93
Viditeľné obruby	73	Križikové stehy	93
Zabezpečovací steh	74	Zámiky	94
Stehovanie	74	Cievkové šitie	95
Plochý spojovací šev	75		
Nástroj na výškové vyrovnanie nerovnakých vrstiev	76		

Quiltovacie stehy	96	Kombi režim	110
Quiltovacie stehy - prehľad	96	Tvorba vzorových kombinácií	110
Príklady použitia - quiltovacie stehy	97	• Programovanie a ukladanie	110
Voľne šité quiltovanie (ručný posun)	97	Mazanie vzoru stehu	111
BSR (BERNINA Stitch Regulator)	98	Otvorenie uloženej kombinácie	111
Quiltovanie s BSR (voliteľné príslušenstvo)	98	Opravy kombinácií stehových vzorov	112
• Funkcia BSR	98	• Vkládanie stehových vzorov	112
• Funkcia BSR s rovným stehom č. 1	98	• Zmeny stehových vzorov	112
• Funkcia BSR s cik-cak stehom č. 2	98	• Zrkadlenie celej kombinácie	113
• Dva rôzne BSR režimy	98	• Oddelovač kombinácií 1	113
• Príprava	99	• Prerušenie kombinácie	113
• Odstránenie podošvy šijacej pätky	99	Kombinácia stehových vzorov	114
• Nasadenie podošvy šijacej pätky	99	• Prepisovanie	114
Funkcie v režime BSR	100	• Vymazávanie	114
• Zastavovanie ihly v dolnej polohe (štandardne)	100	Vyšívanie - obsah	115
• Zastavovanie ihly hore	100	Údržba	158
• Zapichnutie alebo zdvihnutie ihly	100	Riešenie problémov	159
• Zaisťovanie tlačidlom «Start/Stop» (iba v režime 1)	100	Vzory stehu prehľad	164
• Bezpečnostná funkcia (len režim 2)	100	Index	180
• Voľné quiltovanie s pohybom (len režim 2)	100		
• Voľné quiltovanie bez aktivovanej BSR	100		
• Zapnutie a vypnutie pípania (akustického signálu)	101		
• Zvoľte zvuk pre BSR v programe Nastavenie	101		
• Zvoľte zvuk pre BSR na obrazovke «BSR»	101		
• Začiatok šitia s BSR funkciou	102		
• Deaktivácia funkcie BSR pomocou tlačidla «Start/Stop»	102		
• Vypnutie BSR režimu	102		
Abecedy	103		
Prehľad abecied	103		
• Písanie	103		
• Optimálna tvorba stehu	103		
Kombinácie písmen	104		
• Pre výber ďalšieho písmena	104		
Opravy v kombinácii	104		
Abecedy v kombinácii s funkciami	105		
• Vyberte malé písmená	105		
• Zmena veľkosti	105		
Osobný program	106		
Programovanie obrazovky s vlastnými stehmi	106		
Príprava stehových vzorov	106		
• Programovanie/Uloženie prvého vzoru	106		
• Programovanie/Uloženie druhého vzoru	107		
• Voľba vzoru stehu v Osobnom programe	107		
• Obrazovka «Osobného programu»	107		
Zmeny a prepisovanie stehových vzorov	108		
Mazanie vzoru stehu	109		

Použité značky



NEBEZPEČENSTVO!

Veľmi dôležité!

Dôležité! Nebezpečenstvo zranenia!

POZOR!

Veľmi dôležité!

Nebezpečenstvo poškodenia!



Tipy!

Slovníček pojmov

Jemné doladenie	Úprava odchýliek pri tvorbe stehov podľa použitej látky
BERNINA USB kľúč	Prenosné úložné médium
Záložka	Založený okraj materiálu
BSR	BERNINA-stehový-regulátor. Prešívanie so stálou dĺžkou stehu pri určitej rýchlosti
clr	Mazanie nastavení alebo údajov
Chapač	«Zachytáva» slučku na ihle a tvorí steh spolu so spodnou niťou
LMS	Length Measuring System (meranie dĺžky gombíkovej dierky)
Memory	Dlhodobá pamäť
Saténový steh	Hustý cik-cak
Bartack	Prepojenie strán gombíkovej dierky

Všetky práva vyhradené

Časti, funkcie a príslušenstvo stroja môžu byť kedykoľvek bez oznámenia zmenené z dôvodu technických a produktových vylepšení. Rozsah príslušenstva sa môže meniť v závislosti od krajiny predaja.

Príslušenstvo

Štandardné príslušenstvo



- 1 Taška na prenášanie
- 2 Box na príslušenstvo
- 3 Nožný ovládač
- 4 Sieťová šnúra
- 5 Nasúvací stolík
- 6 Dvíhač šijacej pätky

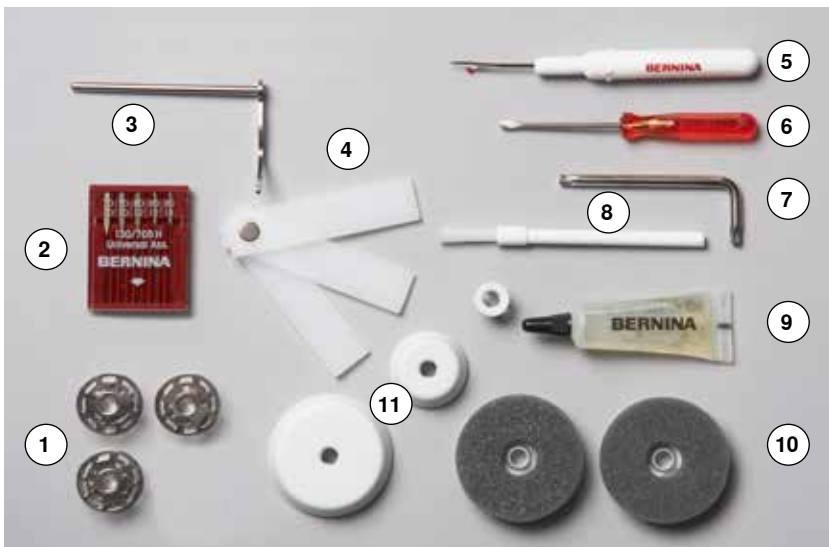

- 1 4 cievky (jedna sa nachádza v puzdre v stroji)
- 2 Ihly - systém 130/705H
- 3 Vodič hrán
- 4 Platničky na výškové vyrovnanie
- 5 Rozrezávač
- 6 Skrutkovač, červený
- 7 Špeciálny skrutkovač Torx
- 8 Štetec
- 9 Olejnička
- 10 2 penové podložky
- 11 3 zaistovacie čiapočky

Šijacie pätky



- 1 Č. 1C Pätka univerzálna
- 2 Č. 2A Overloková pätká
- 3 Č. 3A Pätká na automatickú gombíkovú dierku s mierkou
- 4 Č. 4 Pätká na všívánie zipsov
- 5 Č. 5 Pätká na slepý steh
- 6 Č. 20C Otvorená vyšívacíá pätká



Navštívte www.bernina.com
ak chcete získať viac informácií
o príslušenstve.

Box na príslušenstvo voľne stojaci



- na zadnej strane boxu, potiahnite výbežky, kým kliknutím nezapadnú na miesto

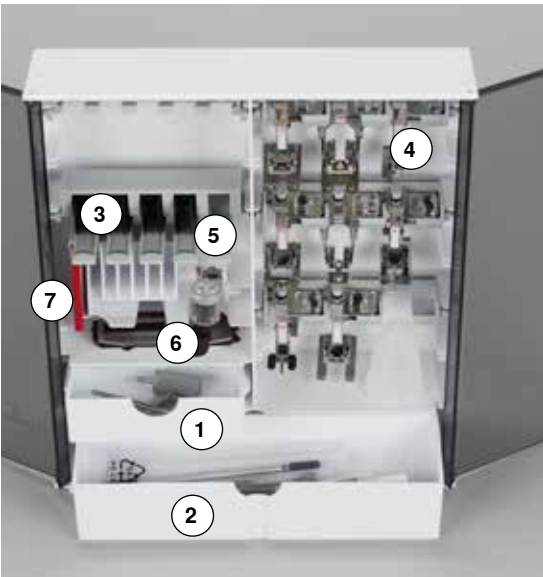

Príklad uloženia

Box je štandardne vybavený jednou malou **1** a jednou veľkou **2** zásuvkou, rovnako ako aj oddelením na uloženie cievok **3** a prítlačných pätiiek **4**.

- na vybratie cievky, zatlačte jemne dolu výbežok pod cievkou **5**
- pätku na gombíkovú dierku s mierkou č. 3A môžete uložiť v ľavej strane oddelenia **6**
- špeciálny priečinok na uloženie krabičky s ihlami **7**

Pohľad na šijací stroj

Predný pohľad



Detailný pohľad

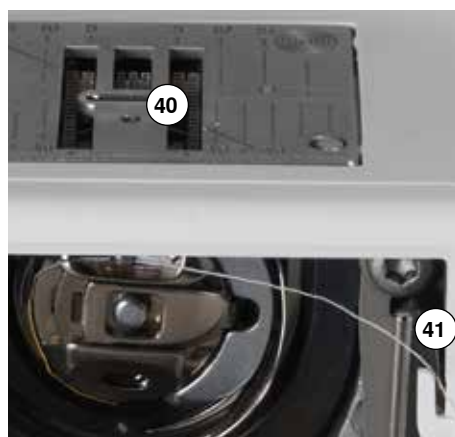



- 1 Kryt chapača
- 2 Stehová doska
- 3 Prípojka na špeciálne príslušenstvo
- 4 Šijacia pätká
- 5 LED - svetlo
- 6 Ihlová svorka
- 7 Tlačidlo «Spätný chod»
- 8 Tlačidlo «Automatický odstři h nite»
- 9 Tlačidlo «Štart/Stop»
- 10 Vodič nite
- 11 Regulátor rýchlosti (Ručný plyn)
- 12 Kryt niťovej páky
- 13 «Zastavovanie ihly»-tlačidlo dolu/hore
- 14 Programovateľné tlačidlo «Ukončenie vzoru/opakovanie vzoru»
- 15 Niťová páka
- 16 Predpätie
- 17 Obrazovka
- 18 «Podpora šitia»-tlačidlo
 - «Domov»-tlačidlo
 - «Setup - nastavenie»-tlačidlo
 - «Tutorial - výučba»-tlačidlo
 - «Kreatívny konzultant»-tlačidlo
 - «Help - pomoc»-tlačidlo
 - «eko»-tlačidlo
 - «clr - mazanie»-tlačidlo
- 19 Tlačidlo «Needle position - Poloha ihly»
- 20 Gombík dĺžky vzoru
- 21 Gombík šírky vzoru
- 22 Držadlo
- 23 Navíjač cievky
- 24 Orez nite na navíjači
- 25 Zásuvka pre pripojenie kolenej páky
- 26 Zadný vodič nite
- 27 Horizontálny držiak nite
- 28 Vertikálny držiak nite
- 29 Očko vodiča nite
- 30 Ručné kolo
- 31 Vypínač Zapnuté «I»/Vypnuté «0»
- 32 Zásuvka na sieťovú šnúru
- 33 USB - pripojenie
- 34 PC - pripojenie pre vyšívanie
- 35 Pripojenie pre vyšívací modul
- 36 Zásuvka nožného ovládača
- 37 Ponorovanie zúbkov podávača
- 38 Ventilátor
- 39 Navliekač ihly
- 40 Zúbky podávača
- 41 Odstrih spodnej nite
- 42 Koliesko nastavenie prítlaku pätky
- 43 Upevňovacia skrutka na hlave stroja
- 44 Orez na hlave stroja (ľavý)
- 45 Zásuvka pre násuvný stolík
- 46 Otvor na pripojenie látacieho rámiku
- 47 Dvíhač prítláčnej pätky
- 48 BSR-pripojenie



Dôležité informácie

Niť

Niť sa volí v závislosti od druhu použitia. Pre perfektný výsledok je potrebné aby niť a látka boli v súlade. Je doporučené používať kvalitné značky nití.

Bavlnené nite

- výhodou bavlny je, že sa jedná o prírodný materiál a preto je mimoriadne vhodný na šitie bavlnených látok
- mercierizované bavlnené vlákno je vlákno s leskom, ktorý sa nestratí ani pri praní

Polyesterové nite

- majú vysokú pevnosť v ťahu a sú stálofarebné
- polyesterové vlákno je pružnejšie a doporučuje sa na pevné a elastické stehy

Viskózové nite

- viskózové nite sú vyrábané z prírodných vlákien, má žiarivý lesk
- viskózové nite sú vhodné na dosiahnutie pekného vzhľadu výšivky alebo dekorácie

Ihly, nite a materiál

POZOR!

Kontrola opotrebenia ihly.

Základné pravidlo: Pred každým novým projektom vymeňte ihlu. Vadná ihla môže zničiť nielen váš výrobok, ale i šijací stroj.

Dbajte na to, aby ste vždy používali správnu hrúbku nite a typ ihly.

Správna hrúbka ihly sa musí vybrať s ohľadom na použitú niť a látku. Typ a hrúbka látky určuje hrúbku nite, hrúbku ihly a tvar hrotu ihly.

Ihly, nite

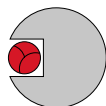

Správne kombinácie ihly a nite

Niž by mala pri šití kĺzať plynule cez kanálik na hrote ihly.

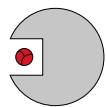

Príliš tenká niť alebo hrubá ihla

Niž má príliš veľkú vôľu v drážke. Môžu sa objaviť vynechané stehy alebo roztrhnutia nite.

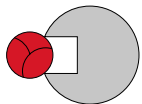

Príliš hrubá niť alebo tenká ihla

Niž sa trie o okraje drážky ihly, čím môže dôjsť k jej zablokovaniu a roztrhnutiu.



Pokyny

Materiály a nite

Veľkosť ihly

Jemná látka:

Jemná niť (šijacia niť, vyšívacia niť)

70-75

Stredne ťažká látka:

Nite na šitie

80-90

Ťažká látka:

Nite na šitie (quiltovacie nite, stehovky)





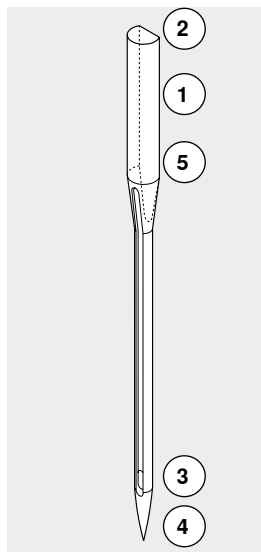





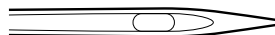

100, 110, 120

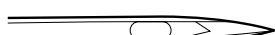
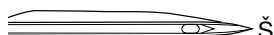
130/705 H-S/70



- 1 130 Dĺžka stopky
- 2 705 Plochá stopka
- 3 H Žliabok ihly
- 4 S Špička ihly (napr. stredne zaoblená špička)
- 5 70 Priemer stopky = 0.7 mm (hrúbka ihly)

Ihly - prehľad

<p>Univerzál 130/705 H/60-100</p>  <p>Normálny hrot, jemne zaobľatený hrot</p> <p>Pre takmer všetky prírodné a syntetické materiály (tkané i úpletové)</p>	<p>Metafil - Kovové vlákno 130/705 H-MET/75-80 alebo H-SUK/90-100</p>  <p>Veľké očko</p> <p>Šitie s kovovými vláknami</p>
<p>Jersey/Stretch 130/705 H-S, H-SES, H-SUK/70-90</p>  <p>Zaobľený hrot</p> <p>Elastické materiály a tričkovina</p>	<p>Kordonet 130/705 H-N/80-100</p>  <p>Jemne zaobľený hrot, dlhé uško</p> <p>Šteповanie s hrubou niťou</p>
<p>Leather - na kožu 130/705 H-LL, H-LR/90-100</p>  <p>Hrot s ostrými hranami</p> <p>Prírodná a syntetická koža, koženka a plasty</p>	<p>Široká ihla - wing 130/705 HO/100-120</p>  <p>Široká ihla (wing)</p> <p>Obrubovanie, šitie ažúrov</p>
<p>Jeans - Džínsovina 130/705 H-J/80-110</p>  <p>Veľmi tenký ostrý hrot</p> <p>Veľmi hrubé materiály, ako denim, plachtovina, montérkovina</p>	<p>Široká dvojihla - wing 130/705 H-ZWI-HO/100</p>  <p>Špeciálne efekty pri vyšívaní obrúb</p>
<p>Microtex 130/705 H-M/60-90</p>  <p>Špeciálne tenký hrot</p> <p>Hodváb, tkaniny s mikrovláknami</p>	<p>Dvojihla 130/705 H-ZWI/70-100</p>  <p>Vzdialenosť ihiel: 1.0/1.6/2.0/2.5/3.0/4.0/6.0/8.0</p> <p>Viditeľné lemy na elastických látkach, dekoratívne šitie, lemovky</p>
<p>Quilting 130/705 H-Q/75-90</p>  <p>Tenký hrot</p> <p>Rovné šitie a šteповanie</p>	<p>Trojihla 130/705 H-DRI/80</p>  <p>Vzdialenosť ihiel 3.0</p> <p>Viditeľné lemy na elastických látkach, dekoratívne šitie, lemovky</p>
<p>Vyšívanie 130/705 H-SUK/70-90</p>  <p>Veľké uško, jemne zaobľený hrot</p> <p>Vyšívanie na všetkých prírodných a syntetických materiáloch</p>	

Príprava na šitie

Sieťový vypínač/Sieťový kábel



1 Sieťový vypínač
Šijací stroj sa zapína («I») a vypína («0») sieťovým vypínačom.

I Šijací stroj je zapnutý
0 Šijací stroj je vypnutý

2 Zásuvka na sieťový šnúru
3 Zásuvka nožného ovládača
4 Pripojenie pre vyšívací modul
5 PC - pripojenie pre vyšívavanie
6 USB - pripojenie

Nožný ovládač



Pripojenie nožného ovládača

- kábel odviňte do požadovanej dĺžky
- kábel zapojte do zásuvky **1**
- odviňte kábel na požadovanú dĺžku a zasuňte do **4** alebo **5**

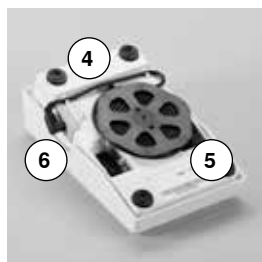
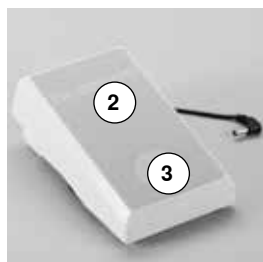

Ovládanie rýchlosti šitia

Stláčaním nožného ovládača **2** regulujete rýchlosť šitia.

Riadenie Päta/Špička

- zatlačte pätou na zadnú časť ovládača **3**
- ▶ ihla sa nastaví v pozícii hore/dolu

Odpojenie nožného ovládača

- navíňte kábel okolo špulky
- zasuňte kábel do **6**

Nasúvací stolík

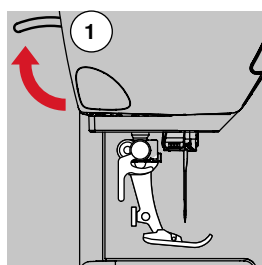

- otočte ručným kolesom (pozrite str. **13**)
- ▶ ihla je hore
- zdvihnite dvíhač šijacej pätky **1** nahor
- ▶ šijacia pätky je zdvihnutá

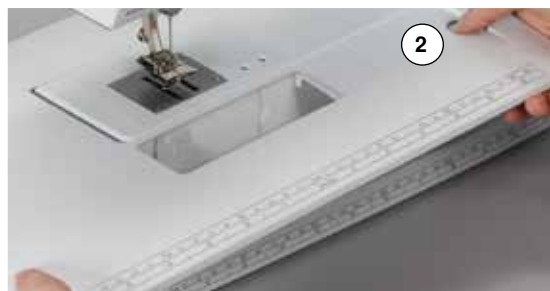

Nasúvací stolík slúži na zväčšenie pracovnej plochy.

Nasunutie stolíka

- zdvihnite ihlu i šijaciu pätku do najvyššej polohy
- nasuňte na rukávnik a zatlačte, aby stolík pevne držal

Vybratie stolíka

- zdvihnite ihlu i šijaciu pätku do najvyššej polohy
- stlačte tlačidlo **2** nadol
- potiahnite výsuvný stolík doľava

Dvíhač šijacej pätky



Dvíhanie alebo spúšťanie prítlačnej pätky pomocou kolennej páky (FHS).

Pripojenie kolennej páky

- vsuňte kolennú páku do otvoru

Zdvíhanie a spúšťanie šijacej pätky

- kolenom zatlačte nožnú páku doprava

Pokiaľ sedíte na bežnej stoličke za bežným stolom, mali by ste byť schopní ovládať kolennú páku v sede.

- ▶ šijacia pätky sa zdvihne a zároveň sa spustia zúbky podávača. Zároveň sa uvoľní napätie hornej nite

Po prvom stehu sa zúbky podávača dostanú do normálnej polohy.



Ak je to potrebné, môže byť páka nastavená v špecializovanej predajni BERNINA.

Vertikálny držiak nite

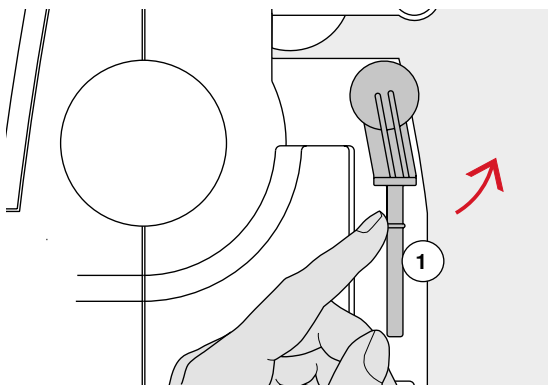

Vertikálny kolík sa nachádza na zadnej strane stroja za ručným kolesom. Je využiteľný pri šití s viacerými nitkami napr. pri šití s dvojihlou; taktiež môže byť použitý pri navíjaní cievky počas šitia.

- otočte držiak 1 nite na doraz

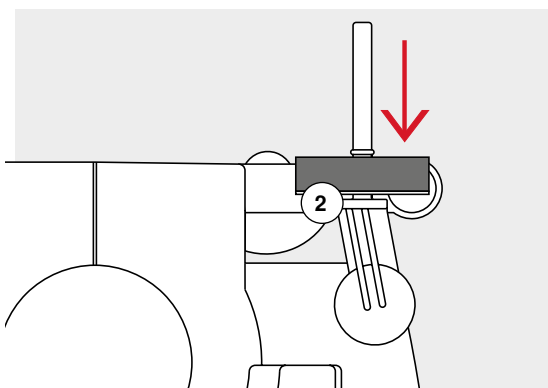

- použite penovú podložku 2 pre zlepšenie stability cievok nití

Navíjanie cievky

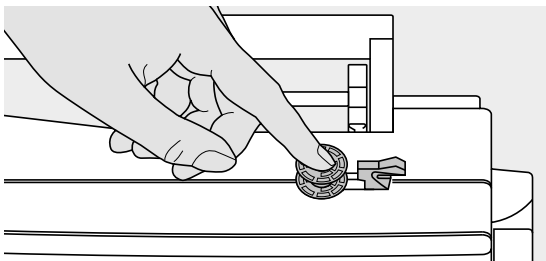

- zapnite stroj (na «I»)
- na kolík navíjača spodnej nite nasuňte prázdnu cievku

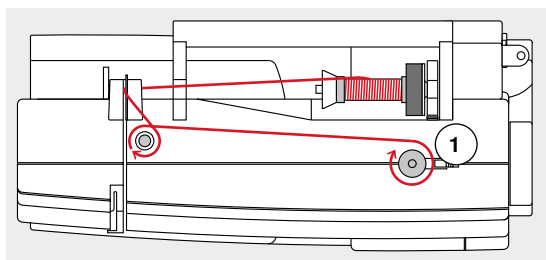

- nasadte penovú podložku na kolík
- cievku s niťou nasadte na niťový kolík
- nasadte zodpovedajúcu čiapočku
- niť vedte v smere šípky cez zadný vodič nite okolo napínača
- oviňte niť niekoľkokrát okolo prázdnej cievky
- a prečnievajúcu niť orežte na orezávači 1



Zodpovedajúca čiapočka

Priemer by mal zodpovedať priemeru cievky s niťou, čiapočka musí priliehať na cievku s niťou.

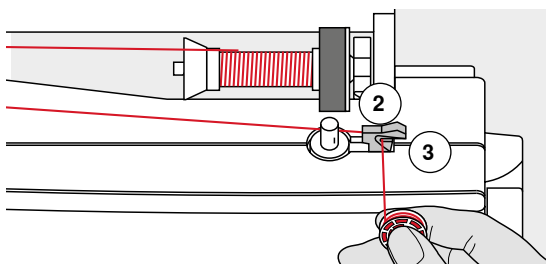

- zatlačte páčku s orezom 2 smerom k cievke
- ▶ navíjač začne navíjať automaticky
- ▶ otvorí sa obrazovka navíjania cievky
- presuňte krúžok na obrazovke vľavo/vpravo alebo
- otočte kolieskom šírky stehu (pozrite str. 12)
- ▶ rýchlosť navíjania sa zmení
- ▶ keď je cievka plná, navíjanie sa zastaví
- ▶ obrazovka sa zatvorí
- vyberte cievku a
- pretiahnite niť okolo orezávača nití 3 a odrežte ju

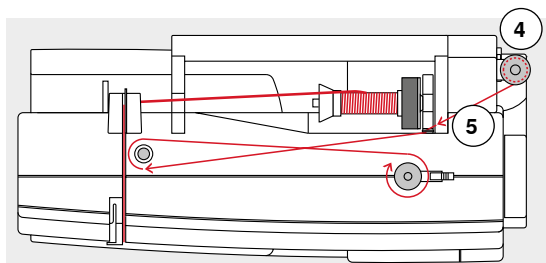

Navíjanie cievky počas šitia

- nasadte penovú podložku na vertikálny niťový kolík 4
- špulku s niťou nasadte na vertikálny niťový kolík
- niť vedte v smere šípky cez vodič nite 5 a
- okolo napínača

Potom postupujte podľa popisu vyššie.

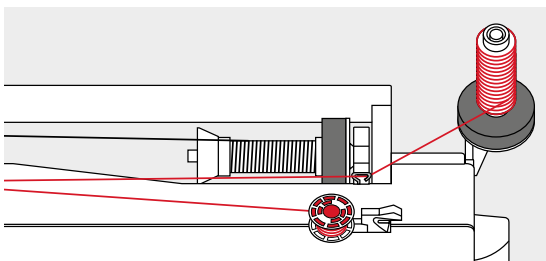

Odporúčame znížiť rýchlosť navíjania v prípade, že navíjate z vertikálneho niťového kolíka.

Vkladanie cievky/Osnovanie spodnej nite

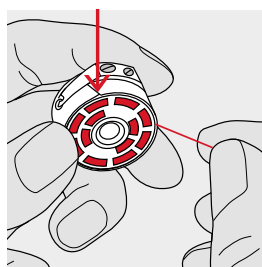
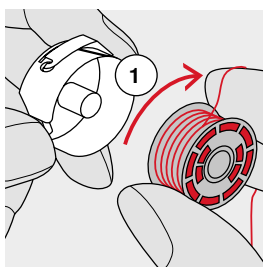

- cievku zasuňte do púzdra tak, aby sa niť odvíjala v smere pohybu hodinových ručičiek 1
- zatiahnite niť sprava do drážky

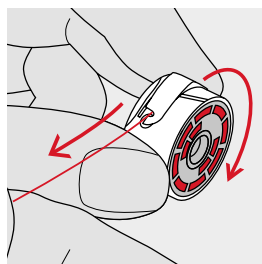
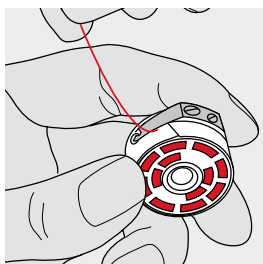

- ťahajte niť doľava pod pružinu
- pokiaľ nevbekne do zárezu v tvare T na konci pružiny
- potiahnite niť
- ▶ cievka sa musí otáčať v smere hodinových ručičiek

Výmena cievkového púzdra

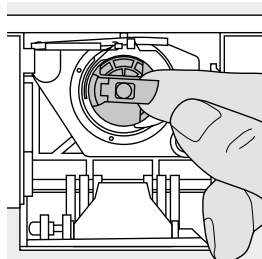

Vybratie púzdra cievky

- zdvihnite ihlu
- hlavný vypínač elektrického prúdu nastavte do polohy «0» (vypnuté)
- otvorte kryt chapača
- uchopte rameno zámku púzdra cievky
- vyberte púzdro cievky

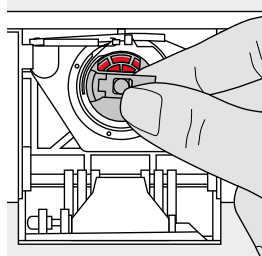

Nasadenie púzdra cievky

- uchopte rameno zámku púzdra cievky
- Otvor cievkového púzdra musí smerovať nahor.
- nasadte púzdro cievky, až kým nezapadne

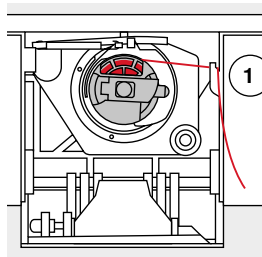

Orezávač spodnej nite

- pretiahnite niť okolo orezávača nití 1 a odrežte ju
- zatvorte kryt

Osnovanie hornej nite



- zdvihnite ihlu i šijaciu pätku do najvyššej polohy
- hlavný vypínač elektrického prúdu nastavte do polohy «0» (vypnuté)
- nasadte penovú podložku na kolík
- nasuňte cievku na kolík tak, aby sa otáčala v smere hodinových ručičiek
- nasadte zodpovedajúcu čiapočku

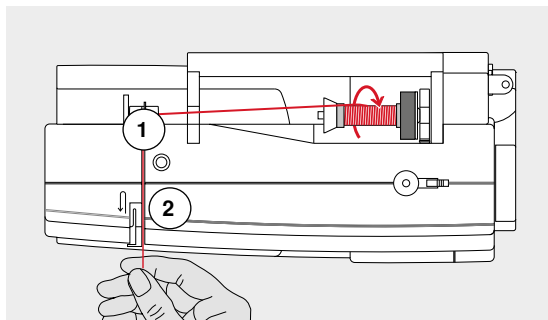

- pridržte niť a prevlečte ju zadným vodičom nite 1
- prevlečte ju dopredu cez drážku do napínača hornej nite 2

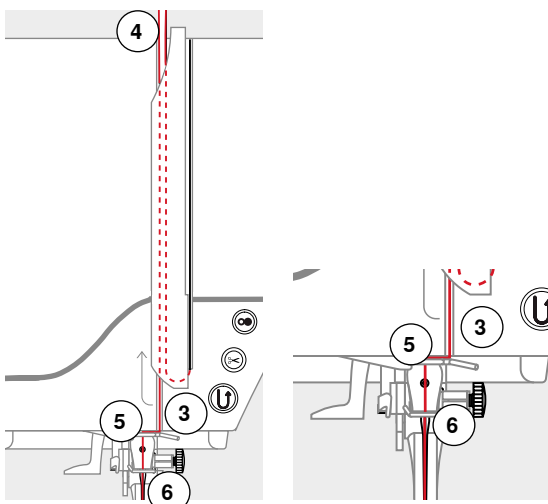

- niť vedte doprava pozdĺž kryty niťovej páky smerom nadol okolo bodu 3
- ťahajte ju doľava smerom nahor okolo bodu 4 (niťová páka) v smere šípky
- prevlečte niť nadol do vodičov nite 5 a 6
- navlečte ihlu (pozrite stranu 24)



Zodpovedajúca čiapočka

Priemer by mal zodpovedať priemeru cievky s niťou, čiapočka musí priliehať na cievku s niťou.

Výmena ihly

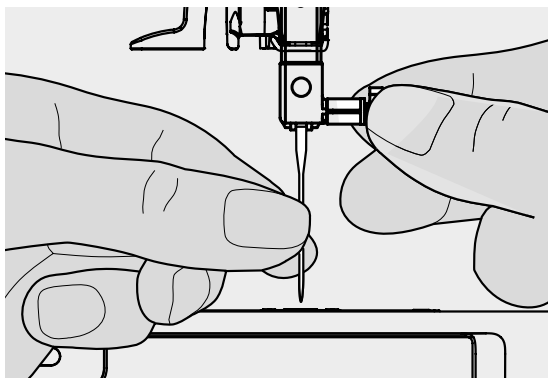

Odstránenie ihly

- zdvihnite ihlu
- spustíte alebo odstránite šijaciu pätku (pozrite stranu 24)
- hlavný vypínač elektrického prúdu nastavte do polohy «0» (vypnuté)
- uvoľníte skrutku ihlovej svorky
- vytiahnite ihlu smerom dolu

Nasadenie ihly

- plochou stranou dozadu
- ihlu nasadte až na doraz
- pritiahnite skrutku ihlovej svorky

Osnovanie dvojihly

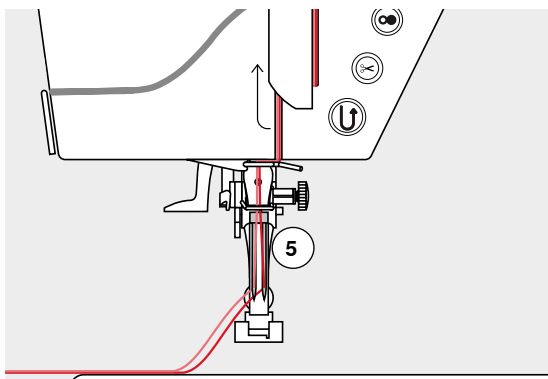
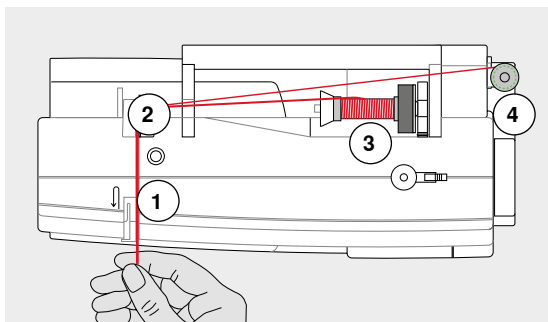

Osnovanie prvej hornej nite

- hlavný vypínač elektrického prúdu nastavte do polohy «0» (vypnuté)
- nasadte dvojihlu
- zdvihnite ihlu i šijaciu pätku do najvyššej polohy
- nasadte penovú podložku na kolík
- umiestnite jednu cievku s niťou **3** na horizontálny kolík
- nasadte zodpovedajúcu čiapočku
- pridržte niť a prevlečte ju zadným vodičom nite **2**
- niť vedte dopredu do napínača a umiestnite ju do napínacieho disku **1** na **pravej** strane
- vedte niť ako zvyčajne až k ihle
- a manuálne navlečte **pravú** ihlu

Osnovanie druhej ihly

- nasadte penovú podložku vertikálny na kolík
 - druhú cievku s niťou **4** nasadte na vertikálny kolík
 - pridržte niť a prevlečte ju zadným vodičom nite **2**
 - niť vedte dopredu do napínača a umiestnite ju do napínacieho disku **1** na **ľavej** strane
 - vedte niť ako zvyčajne až k ihle
 - a manuálne navlečte **ľavú** ihlu
- Nite **5** nesmú byť spolu zamotané.



Nasadte penovú podložku vždy, keď používate vertikálny niťový kolík, aby ste zabránili zamotaniu nite.

Osnovanie trojihly

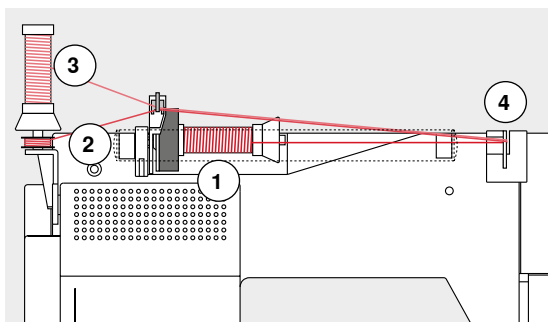

Potrebuje dve špulky s niťou a jednu plnú cievku spodnej nite.

- nasadte trojihlu
- umiestnite jednu cievku s niťou **1** na horizontálny kolík
- umiestnite jednu cievku s niťou **3** a cievku spodnej nite **2** na vertikálny kolík a oddel'te ich čiapočkou (obe špulky sa musia odvíjať rovnakým smerom)
- osnovajte ako zvyčajne a
- ved'te **dve** nite po **ľavej** strane napínacieho disku **4** a **jednu** niť po **pravej** strane
- ved'te nite k ihlám ako zvyčajne
- a manuálne navlečte každú ihlu



Odvíjanie nití z dvoch cievok sa zjednoduší, ak použijete prídavné vodiace očko pre metalické nite (voliteľné príslušenstvo).

Navliekanie ihly

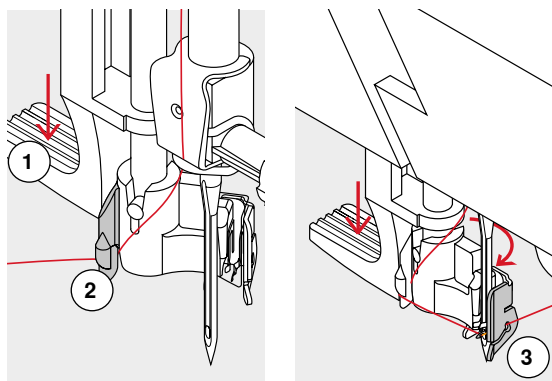

Ihlu napoložite do hornej polohy jedným stlačením nožného ovládača (1 steh).

- zdvihnite ihlu
- spustíte šijaciu pätku
- hlavný vypínač elektrického prúdu nastavte do polohy «0» (vypnuté)
- ťahajte niť doľava a dozadu
- stlačte páčku 1 nadol a pridržte ju
- vedte niť okolo háčika 2 doprava popred ihlu

- ťahajte vlákno spredu do zárezu 3 pokiaľ sa nezachytí do háčika

- uvoľnite páčku 1
- ▶ ihla je naosnovaná
- vytiahnite niť dozadu a

- pretiahnite ju popod šijaciu pätku spredu dozadu a orežte ju na orezávači na ľavej strane hlavy stroja 4, odrežte
- Nite sa uvoľnia automaticky pri ušití prvého stehu.

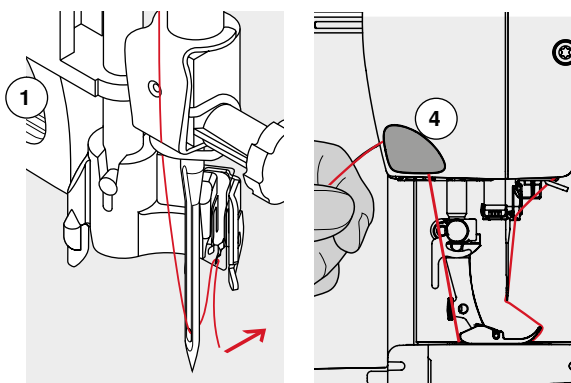

Výmena šijacej pätky

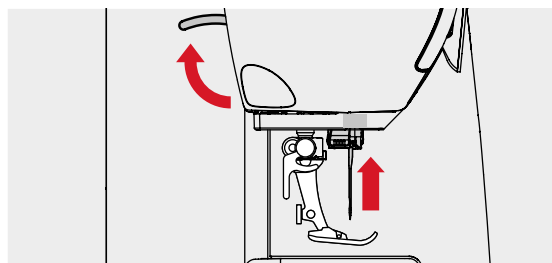

Odstránenie šijacej pätky

- zdvihnite ihlu i šijaciu pätku do najvyššej polohy
- hlavný vypínač elektrického prúdu nastavte do polohy «0» (vypnuté)

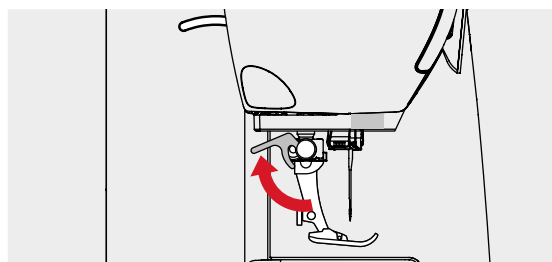

- stlačte páčku pre upevnenie pätky s držiakom smerom nahor
- vyberte šijaciu pätku s držiakom

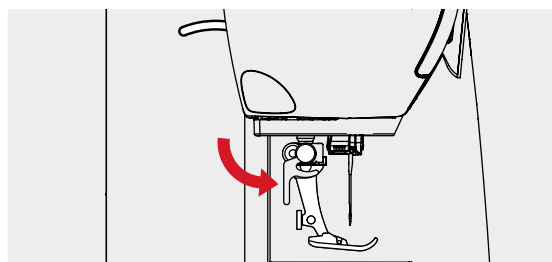

Nasadenie šijacej pätky

- šijaciu pätku zasuňte zospodu do kónusu
- stlačte páčku pre upevnenie pätky smerom nadol

Stehová doska

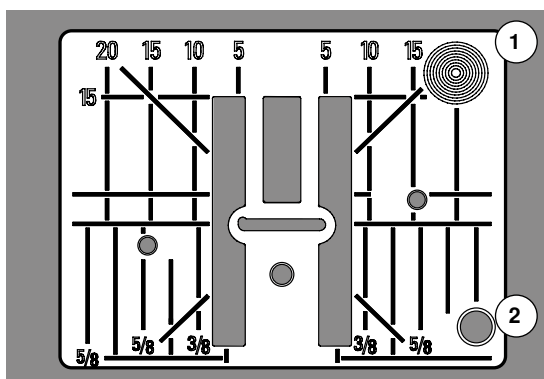

Značky na stehovej doske

- stehová doska má vyznačené zvislé, vodorovné a diagonálne vodiace línie v **mm** a v **palcoch**, ktoré pomáhajú napr. pri vedení látky pri zošívaní švíkov a pri štepovaní
- sú výbornou pomocou pri štepovaní
- horizontálne značky pomáhajú pri šití rohov, gombíkových dierok a podobne
- diagonálne značky pomáhajú pri quiltovaní
- miesto vpichu ihly je poloha «0» (stredová poloha ihly)
- vertikálne mierky vyjadrujú vzdialenosť medzi ihlou
- vzdialenosti sú vyznačené smerom doprava aj smerom doľava od stredovej pozície ihly

Odstránenie stehovej dosky

- stlačte tlačidlo «ponorovania zúbkov podávača» (pozrite stranu **13**)
- ▶ zúbky podávača sa spustia
- hlavný vypínač elektrického prúdu nastavte do polohy «0» (vypnuté)
- odstráňte šijaciu pätku a ihlu
- zatlačte stehovú platňu nadol v pravom zadnom rohu **1**, pokiaľ sa nenadvihne
- odstráňte stehovú dosku

Výmena stehovej dosky

- umiestnite stehovú dosku nad otvor **2**
- a zatlačte nadol, pokiaľ nezaklapne
- stlačte tlačidlo «ponorovania zúbkov podávača»
- ▶ po prvom stehu sa zúbky podávača dostanú do normálnej polohy

Napätie nite



Napätie hornej nite je príliš vysoké = spodná niť je preťahovaná na lícovú stranu látky.
Napätie hornej nite je príliš nízke = horná niť je preťahovaná na rubovú stranu látky.

Pri voľbe stehu alebo programu sa automaticky nastaví základné nastavenie.

Napätie nite je vo výrobe nastavené tak, aby ste najlepšie výsledky v šití dosahovali pri použití zdvojenej polyesterovej nite (100/2). «Metrosense - Seralon» 100/2 (Mettler, Switzerland) Toto vlákno je použité na osnovanie hornej i dolnej nite.

Pri použití iného typu nite ako napr. vyšívacia priadza môžete napätie zmeniť. Preto je nevyhnutné nastaviť napätie hornej nite podľa látky a typu použitého stehu.

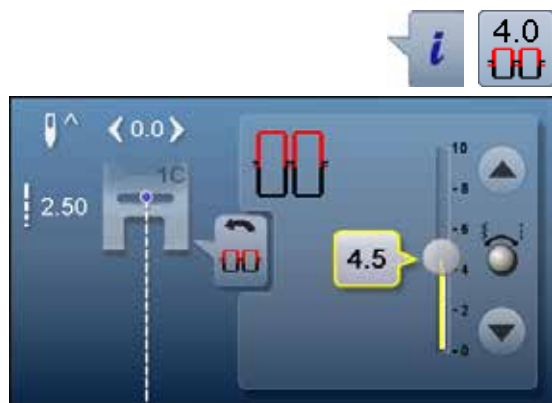

- stlačte ikonu «i»
- stlačte ikonu «Napätie hornej nite»

Zmena napätia hornej nite

- ▶ zobrazí sa optimálna tvorba stehu (tvorba stehu v látke)
- ▶ biela lišta s mierkou a číslo v ikone zobrazujú základné nastavenie
- stlačte ikonu šípky nahor/nadol alebo
- otočte gombík šírky alebo dĺžky stehu vľavo alebo vpravo alebo
- posuňte prstom gombík na obrazovke
- ▶ napätie hornej nite sa zväčší alebo zmenší
- ▶ zmena napätia hornej nite sa zobrazí na stupnici (žltá) a v žlto-orámovanej ikone
- ▶ základné nastavenie zostane viditeľné (biela)
- ▶ zmena napätia hornej nite má vplyv iba na vybraný steh



- stlačte ikonu «Späť»
- ▶ nastavenie sa uloží a obrazovka sa zatvorí

Obnovenie nastavenia

- stlačte žlto-orámovanú ikonu
- ▶ základné nastavenie je nastavené
- vypnite šijací stroj
- ▶ všetky zmeny nastavenia stehu sú vymazané

Nastavenie prítlaku šijacej pätky



Prítlak pätky môžete nastaviť ovládačom na ľavej strane hlavy stroja 1.

Prítlak šijacej pätky
Základné nastavenie = 46.

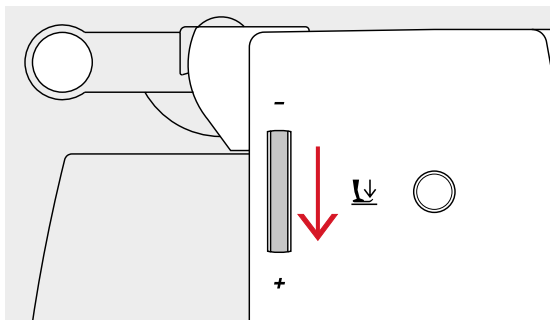

Zvýšenie prítlaku šijacej pätky

- pre pevné látky, napr džínsovina
- zlepšuje podávanie látky

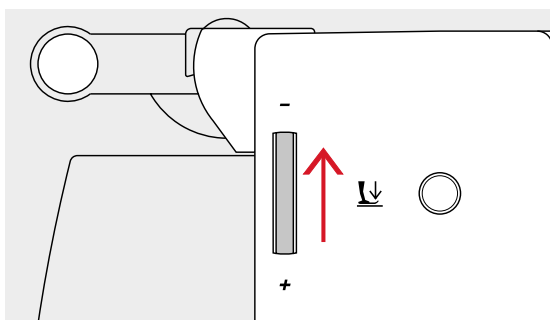

Zníženie prítlaku šijacej pätky

- pre jersey a voľné pleteniny
- znižuje naťahovanie látky
- nastavte prítlak tak, aby látka bola podávaná správne



- stlačte ikonu «i»
- stlačte «Prítlak šijacej pätky»-ikonu

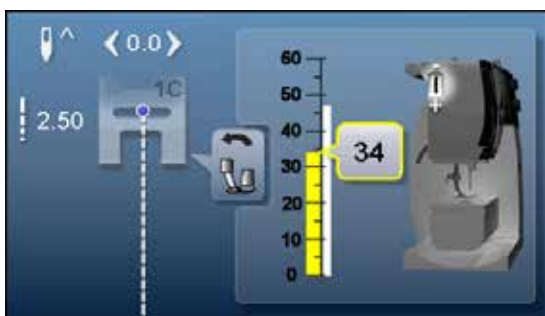

Obrazovka prítlaku šijacej pätky

- ▶ otvorí sa «Prítlak šijacej pätky»-display
- ▶ zmena prítlaku pätky sa zobrazí na stupnici (žltá) a v žltej ikone
- ▶ základné nastavenie zostane viditeľné (biela)

Ponorovanie podávača

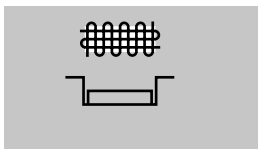

Tlačidlo «Ponorenie zúbkov podávača» **1** je v rovine s krytom.
▶ podávač pripravený na šitie

Tlačidlo «Ponorenie zúbkov podávača» **1** stlačené.
▶ zúbky podávača sú pod úrovňou stehovej dosky
Používa sa pri šití, kde látku posúvame rukou (plátanie, vyšívanie quilting apod.).

Zúbky podávača a posuv látky

Pri každom stehu sa podávač posunie o jeden krok. Dĺžka kroku závisí od zvolenej dĺžky stehu.

Pri veľmi malých dĺžkach stehu sú kroky veľmi krátke. Látka sa pod šijacou pätkou posúva len veľmi pomaly aj pri maximálnej rýchlosti, napr. gombíkové dierky. Strany gombíkových dierok sa šijú len s veľmi malou dĺžkou stehu.

Látku nechajte posúvať rovnomerne!

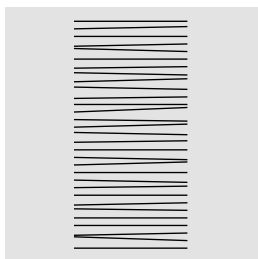
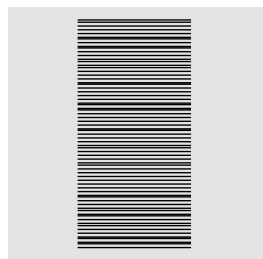
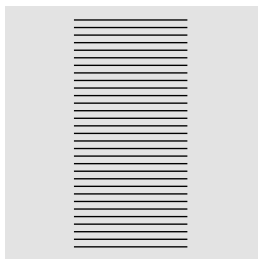

POZOR!

Ťahanie, zadržiavanie či tlačenie látky môže spôsobiť poškodenie ihly alebo stehovej dosky.

Ťahanie, tlačenie, či zadržiavanie látky spôsobí, že stehy budú nepravidelné.

Funkcie

Prehľad tlačidiel «Funkcii»



Tlačidlo «Spätný chod»

- zaisťuje začiatok a koniec švu: spätný šev je šitý dovtedy, kým tlačíte na tlačítko
- používa sa na programovanie dĺžky gombíkovej dierky
- používa sa na programovanie dĺžky plátania
- používa sa na ukončenie stehu so zabezpečením pri stehu č. 5
- pre zapošítie pri quiltovacom programe č. 1324



Tlačidlo «Štart/Stop»

- spúšťa a zastavuje motor, keď šijete **s** alebo **bez** nožného ovládača
- spúšťa a zastavuje funkciu BSR, keď je pripojená BSR pätká



Tlačidlo «Automatický odstrih nite»

- horná a spodná niť sú automaticky ustrihnuté
- v programe setup môžu byť nastavené 2-6 zabezpečovacie stehy. Sú ušité pred odstrihnutím nití

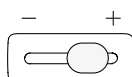

Regulátor rýchlosti (Ručný plyn)

- rýchlosť šitia/vyšívania sa dá plynule nastaviť bežcom



Tlačidlo «Zastavenie ihly»

- stlačte tlačidlo
- ▶ nožným ovládačom môžete presunúť ihlu do hornej alebo dolnej polohy. Stačí päťkrát stlačiť nožný ovládač



Programovateľné tlačidlo «Ukončenie vzoru/ Zaistenie»

- stlačte tlačidlo pred začiatkom alebo počas šitia
- ▶ jednotlivý vzor je zaistený na konci s vopred nastaveným počtom zaistovacích stehov
- stlačte tlačidlo pred alebo počas šitia kombinácie vzorov
- ▶ aktuálna kombinácia vzorov je zabezpečená na konci s predprogramovaným počtom zaistovacích stehov
- v programe setup môže byť nastavený počet a typ zaistovacích stehov
- ▶ symbol zastavenia, ktorý sa objaví počas šitia označuje, že funkcia je zapnutá

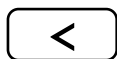
Tlačidlo «Needle position - Poloha ihly»

- stlačte ľavé tlačidlo
- ▶ ihla sa posúva vľavo
- stlačte pravé tlačidlo
- ▶ ihla sa posúva vpravo
- tlačidlo držte stlačené
- ▶ rýchla zmena
- k dispozícii máte spolu 11 polôh ihly (5 vľavo, 5 vpravo a 1 v strede)



Gombíky dĺžky a šírky stehu (multifunkčné)

- na nastavenie šírky stehu alebo dĺžky stehu
- na zmenu napätia nite
- na zmenu výrezu alebo rozmerov gombíkovej dierky
- zmena jemného doladenia
- rôzne zmeny v setup programe
- rôzne zmeny pri vyšívaní

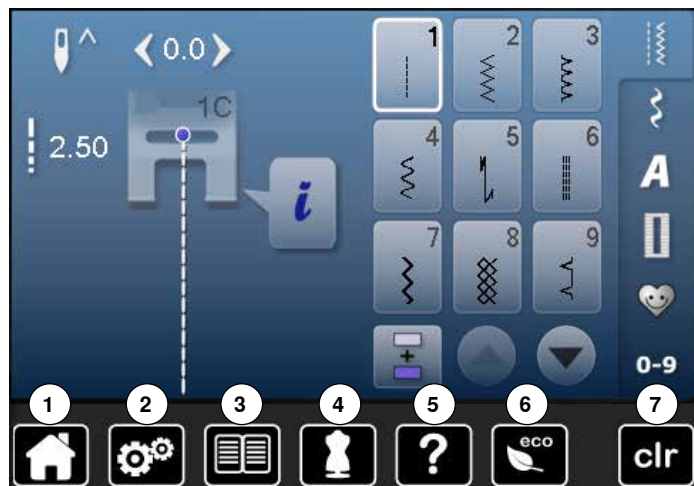

Obrazovka

Prehľad hlavnej obrazovky



Systémové nastavenia

- 1 Domov
- 2 Program Nastavenia
- 3 Výučba - Tutorial
- 4 Kreatívny konzultant
- 5 Help - pomoc
- 6 EKO
- 7 Mazanie nastavení

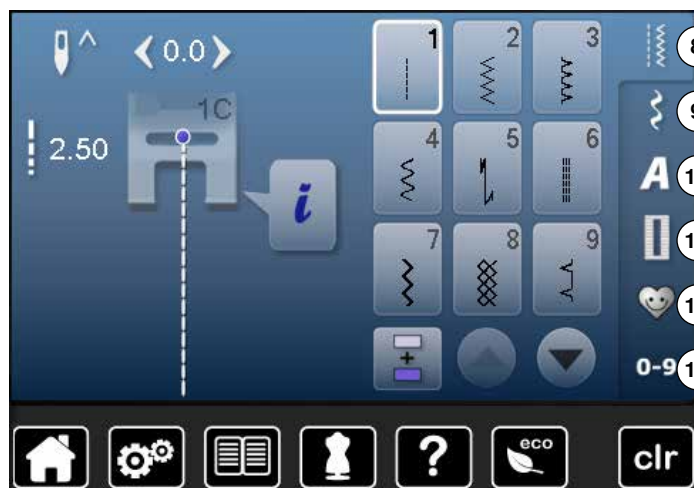

Výber menu

- 8 Úžitkové stehy
- 9 Dekoratívne stehy
- 10 Abecedy
- 11 Gombíkové diery
- 12 Osobný program/Pamäť
- 13 Výber stehu zadaním čísla

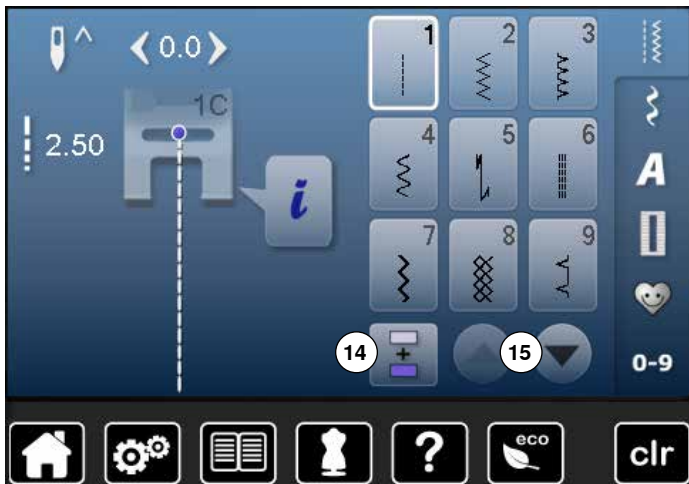

Výber

- 14 Režim jednotlivého vzoru a kombinácie
- 15 Rolovanie nadol/nahor

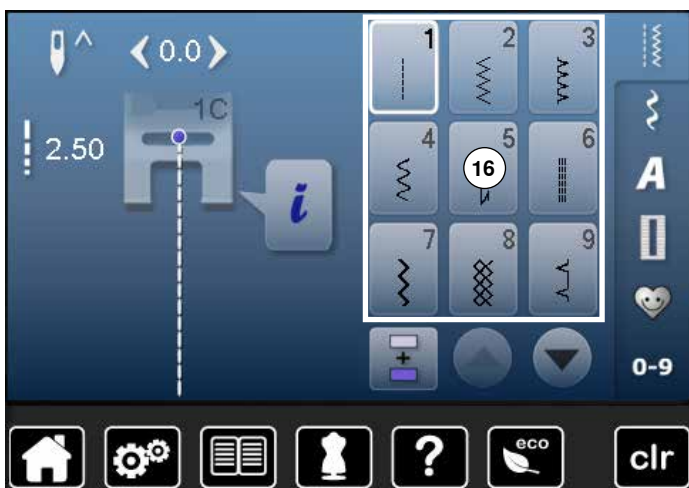

Voľba vzoru stehu

- 16 Voľby vzoru stehu

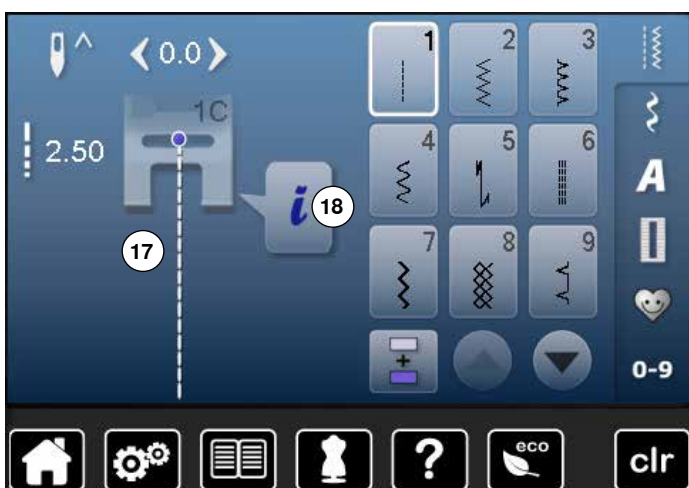

Obrazovka vzoru stehu

- 17 Obrazovka vybraného vzoru stehu
- 18 Informácie

Funkcie - Zobrazenie

Prehľad funkcií šitia



- stlačte ikonu «i»
- objaví sa obrazovka s funkciami

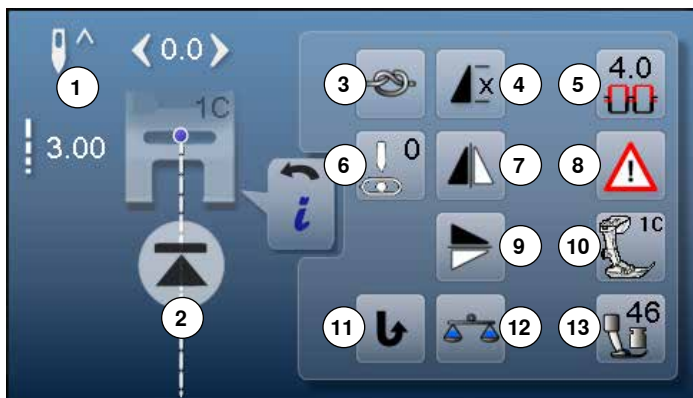

Funkcie

- 1 Poloha ihly hore - dole
- 2 Začiatok vzoru
- 3 Zabezpečenie
- 4 Opakovanie vzoru
- 5 Napätie hornej nite
- 6 Poloha ihly
- 7 Zrkadlenie vzoru (vľavo/vpravo)
- 8 Bezpečnostný program
- 9 Zrkadlenie vzoru hore/dolu
- 10 Ukazovateľ čísla pätky
- 11 Permanentné spätné šitie
- 12 Jemné doladenie
- 13 Prítlak šijacej pätky

Základné funkcie



Informácie

- stlačte ikonu
- ▶ otvorí sa ďalšia obrazovka



Späť

- stlačte ikonu
- ▶ návrat späť na predošlú obrazovku
- ▶ všetky zmeny sa uložia



Potvrdenie výberu

- stlačte ikonu
- ▶ aktivuje alebo potvrdzuje zmenu/výber



Opustenie aktívnej obrazovky

- stlačte ikonu
- ▶ obrazovka sa zatvorí
- ▶ návrat späť na predošlú obrazovku



Tlačidlo zastavenia ihly hore a «Quick Reverse - Spätný chod» tlačidlo

Ak je stlačené tlačidlo «Quick Reverse - Spätný chod» počas šitia alebo po zastavení (napr. cik-cak) s naprogramovaným zastavením ihly hore, šijací stroj ušije ešte jeden steh vpred, kým sa prepne na šitie do opačného smeru.



Tlačidlo zastavenia ihly dolu a tlačidlo «Quick Reverse - Spätný chod»

Ak je tlačidlo «Quick Reverse - Spätný chod» stlačené počas šitia alebo po zastavení (napr. cik-cak) s naprogramovaným zastavením ihly v pozícii dolu, šijací stroj začne šiť v opačnom smere okamžite.



Poloha ihly hore - dole

- stlačte ikonu
- ▶ šípka na obrazovke smeruje nadol
- ▶ šijací počítač zastaví s ihlou dolu
- stlačte ikonu znova
- ▶ šípka na obrazovke smeruje nahor
- ▶ šijací počítač zastaví s ihlou hore



Začiatok vzoru

- táto funkcia sa objaví keď je stroj zastavený počas šitia jednotlivého vzoru alebo vzorovej kombinácie
- ▶ ihla sa presunie na začiatok stehu alebo stehovej kombinácie



Zabezpečenie

- stlačte ikonu pred začiatkom šitia
- ▶ jednotlivý steh bude na začiatku zaistený štyrmi zabezpečovacími stehmi
- stlačte ikonu počas šitia jednotlivého vzoru
- ▶ steh bude na konci zaistený
- ▶ šijací počítač zastaví
- pre naprogramovanie zapošitia v rámci stehovej kombinácie
- každý jednotlivý vzor kombinácie môže byť zabezpečený na začiatku a na konci



Opakovanie vzoru

- stlačte ikonu 1x
- ▶ objaví sa číslo 1: šijací stroj zastaví na konci jednotlivého vzoru alebo vzorovej kombinácie
- stlačte ikonu 2-9x
- ▶ objaví sa číslo 2-9: šijací stroj zastaví po nastavenom zopakovaní jednotlivého vzoru alebo vzorovej kombinácie



Napätie hornej nite

- zmena napätia hornej nite
- ▶ zodpovedajúca hodnota sa zobrazuje v ikone

**Poloha ihly**

- presuňte krúžok prstom na obrazovke vľavo/vpravo alebo
- stlačte ikonu šípky vľavo/vpravo
 - ▶ ihla sa posúva vpravo/vľavo
- držte navigačnú šípku stlačenú
- ▶ rýchly presun ihly
- ▶ poloha ihly je zobrazená v žltó orámovanej ikone
- stlačte žltó orámovanú ikonu
- ▶ ihla sa posunie do stredovej poloha (poloha 0)

**Zrkadlenie vzoru hore/dolu**

Šijací stroj šije vzor zrkadlený, hore/dolu, odkazuje na smer šitia.

**Ukazovateľ čísla pätky**

- stlačte ikonu
- ▶ otvorí sa obrazovka, ktorá zobrazuje doporučené pätky pre zvolený steh
- stlačte ikonu «Späť»
- ▶ obrazovka sa zatvorí

**Zrkadlenie vzoru (vľavo/vpravo)**

Šijací stroj šije vzor vertikálne otočený, vpravo/vľavo odkazuje na smer šitia.

**Permanentné spätné šitie**

Šijací počítač šije trvalo dozadu.

**Bezpečnostný program**

- stlačte ikonu
- stlačte ikonu «Ihla» alebo «Stehová doska»

Ihly - prehľad:

- stlačte želanú ikonu «Ihla»
- ▶ limit na šírku stehu sa automaticky nastaví
- ▶ toto zabráni pri vložení špeciálnej ihly (dvojihly atď.), aby udrela do šijacej pätky alebo stehovej dosky = zabráni zlomeniu ihly
- ▶ čísla v ikone s ihlami zobrazujú rozostup v mm
- stlačte ikonu «Štandardná ihla»
- ▶ štandardná ihla je opäť aktivovaná
- ▶ limit na šírku stehu sa deaktivuje

Prehľad stehových dosiek:

- stlačte želanú ikonu «Stehová doska»
- ▶ limit na šírku stehu sa automaticky nastaví
- ▶ toto zabráni aby ihla udrela do šijacej pätky alebo stehovej dosky = zabráni zlomeniu ihly

Táto funkcia zostane aktivovaná aj po vypnutí a zapnutí stroja.

**Jemné doladenie**

Dolaďuje predo-zadné stehy.

**Prítlak šijacej pätky**

Prítlak pätky môžete nastaviť ovládačom a ľavej strane hlavy stroja.

- ▶ zodpovedajúca hodnota sa zobrazuje v ikone

Prehľad funkcií gombíkovej dierky



- stlačte tlačidlo «Gombíková dierka»
- vyberte si druh gombíkovej dierky
- stlačte ikonu «i»

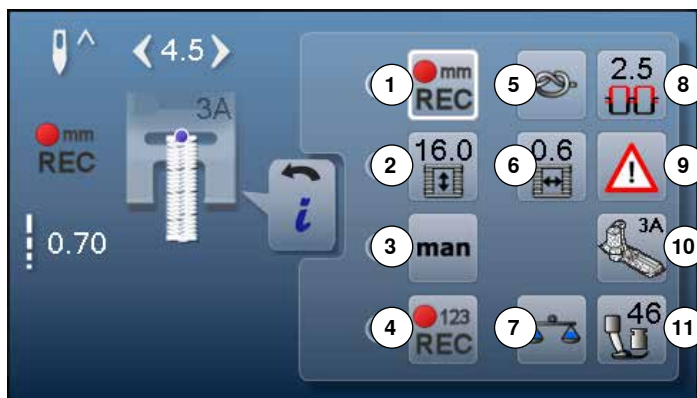

Zmena gombíkovej dierky

- 1 Programovanie dĺžky gombíkovej dierky
- 2 Priame zadanie dĺžky gombíkovej dierky
- 3 Manuálna gombíková dierka
- 4 Počítadlo stehov gombíkovej dierky
- 5 Zabezpečenie
- 6 Šírka medzery gombíkovej dierky
- 7 Jemné doladenie
- 8 Napätie hornej nite
- 9 Bezpečnostný program
- 10 Ukazovateľ čísla pätky
- 11 Prítlak šijacej pätky



Programovanie dĺžky gombíkovej dierky

- ▶ ikona je bielo orámovaná ak bola vybraná gombíková dierka
- počas šitia stanovte dĺžku gombíkovej dierky; stlačte «Spätný chod»-tlačidlo alebo
- naprogramujte požadovanú dĺžku priamo v ikone nižšie stlačením ikony



- ▶ funkcia sa deaktivuje po naprogramovaní dĺžky
- ak chcete naprogramovať novú dĺžku, stlačte ikonu znova



Priame zadanie dĺžky gombíkovej dierky

Zadajte dĺžku gombíkovej dierky cez gombík šírky alebo dĺžky. Veľkosť v mm.



Manuálna gombíková dierka

- šije manuálnu gombíkovú dierku v 5 alebo 7 krokoch (podľa typu gombíkovej dierky)
- vyberte každý krok stlačením ikony šípky pod zobrazovanou gombíkovou dierkou



Počítadlo stehov gombíkovej dierky

Ušite prvú «húsenicu» v požadovanej dĺžke, potom

- stlačte tlačidlo «Spätný chod»
- Ušite druhú «húsenicu» v požadovanej dĺžke, potom
- stlačte tlačidlo «Spätný chod»
 - ▶ obrazovka zobrazí «auto»
 - ▶ gombíková dierka je naprogramovaná



Zabezpečenie

- stlačte ikonu pred začiatkom šitia
- ▶ gombíková dierka bude na začiatku zaistená štyrmi zabezpečovacími stehmi
- stlačte ikonu počas šitia gombíkovej dierky
- ▶ gombíková dierka bude na konci zaistená
- ▶ šijací počítač zastaví



Šírka medzery gombíkovej dierky

- šírku medzery gombíkovej dierky nastavte medzi 0,1 mm až 2,0 mm pomocou gombíka šírky alebo dĺžky stehu alebo ikony šípky



Jemné doladenie

Dolaďuje predozadné stehy.



Napätie hornej nite

- zmena napätia hornej nite
- ▶ zodpovedajúca hodnota sa zobrazuje v ikone



Bezpečnostný program

- stlačte ikonu
- stlačte ikonu «Ihla» alebo «Stehová doska»

Ihly - prehľad:

- stlačte želanú ikonu «Ihla»
- ▶ limit na šírku stehu sa automaticky nastaví
- ▶ toto zabráni pri vložení špeciálnej ihly (dvojihly atď.), aby udrela do šijacej pätky alebo stehovej dosky = zabráni zlomeniu ihly
- ▶ čísla v ikone s ihlami zobrazujú rozostup v mm
- stlačte ikonu «Štandardná ihla»
- ▶ štandardná ihla je opäť aktivovaná
- ▶ limit na šírku stehu sa deaktivuje

Prehľad stehových dosiek:

- stlačte želanú ikonu «Stehová doska»
- ▶ limit na šírku stehu sa automaticky nastaví
- ▶ toto zabráni, aby ihla udrela do šijacej pätky alebo stehovej dosky = zabráni zlomeniu ihly

Táto funkcia zostane aktivovaná aj po vypnutí a zapnutí stroja.



Ukazovateľ čísla pätky

- stlačte ikonu
- ▶ zobrazí sa doporučené číslo pätky
- ▶ aktívna obrazovka zobrazuje doporučené pätky pre zvolený steh
- stlačte ikonu «Späť»
- ▶ obrazovka sa zatvorí



Prítlak šijacej pätky

Prítlak pätky môžete nastaviť ovládačom a ľavej strane hlavy stroja.

- ▶ zodpovedajúca hodnota sa zobrazuje v ikone

Prehľad funkcií «Alphabets - Abecedy»



- stlačte ikonu Abeceda
- vyberte Abecedu
- stlačte ikonu «i»

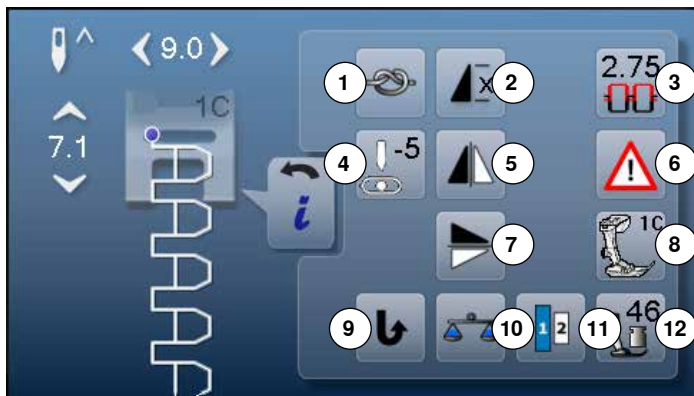

Zmeny v Abecede

- 1 Zabezpečenie
- 2 Opakovanie vzoru
- 3 Napätie hornej nite
- 4 Poloha ihly
- 5 Zrkadlenie vzoru (vľavo/vpravo)
- 6 Bezpečnostný program
- 7 Zrkadlenie vzoru hore/dolu
- 8 Ukazovateľ čísla pätky
- 9 Permanentné spätné šitie
- 10 Jemné doladenie
- 11 Veľkosť písmen v abecedách
- 12 Prítlak šijacej pätky



Zabezpečenie

- stlačte ikonu pred začiatkom šitia
 - ▶ jednotlivý steh bude na začiatku zaistený štyrmi zabezpečovacími stehmi
- stlačte ikonu počas šitia jednotlivého vzoru
 - ▶ steh bude na konci zaistený
 - ▶ šijací počítač zastaví
- pre naprogramovanie zapošitia v rámci stehovej kombinácie
 - každý jednotlivý vzor kombinácie môže byť zabezpečený na začiatku a na konci



Opakovanie vzoru

- stlačte ikonu 1x
 - ▶ objaví sa číslo 1: šijací počítač zastaví na konci jednotlivého vzoru alebo vzorovej kombinácie
- stlačte ikonu 2-9x
 - ▶ objaví sa číslo 2-9: šijací počítač zastaví po nastavenom zopakovaní jednotlivého vzoru alebo vzorovej kombinácie



Napätie hornej nite

- zmena napätia hornej nite
 - ▶ zodpovedajúca hodnota sa zobrazuje v ikone



Poloha ihly

- presuňte krúžok prstom na obrazovke vľavo/vpravo alebo
 - stlačte ikonu šípky vľavo/vpravo
 - ▶ ihla sa posúva vpravo/vľavo
 - držte ikonu šípky stlačenú
 - ▶ rýchly presun ihly
 - ▶ poloha ihly je zobrazená v žltu orámovanej ikone
- stlačte žltu orámovanú ikonu
 - ▶ ihla sa posunie do stredovej polohy (0)

**Zrkadlenie vzoru (vľavo/vpravo)**

Šijací stroj šije vzor vertikálne otočený, vpravo/vľavo odkazuje na smer šitia.

**Bezpečnostný program**

- stlačte ikonu
- stlačte ikonu «Ihla» alebo «Stehová doska»

Ihly - prehľad:

- stlačte želanú ikonu «Ihla»
- ▶ limit na šírku stehu sa automaticky nastaví
- ▶ toto zabráni, aby ihla udrela do šijacej pätky alebo stehovej dosky = zabráni zlomeniu ihly
- ▶ čísla v ikone s ihlami zobrazujú rozostup v mm
- stlačte ikonu «Štandardná ihla»
- ▶ štandardná ihla je opäť aktivovaná
- ▶ limit na šírku stehu sa deaktivuje

Prehľad stehových dosiek:

- stlačte želanú ikonu «Stehová doska»
- ▶ limit na šírku stehu sa automaticky nastaví
- ▶ toto zabráni aby ihla udrela do šijacej pätky alebo stehovej dosky = zabráni zlomeniu ihly

Táto funkcia zostane aktivovaná aj po vypnutí a zapnutí stroja.

**Zrkadlenie vzoru hore/dolu**

Šijací stroj šije vzor zrkadlený, hore/dolu, podľa smeru šitia.

**Ukazovateľ čísla pätky**

- stlačte ikonu
- ▶ zobrazí sa doporučené číslo pätky
- ▶ aktívna obrazovka zobrazuje doporučené pätky pre zvolený steh
- stlačte ikonu «Späť»
- ▶ obrazovka sa zatvorí

**Permanentné spätné šitie**

Šijací počítač šije trvalo dozadu.

**Jemné doladenie**

Dolaďuje predozadné stehy.

**Veľkosť písmen v abecedách**

- vyberte Abecedu
- ▶ veľkosť písma je 9 mm
- stlačte ikonu
- ▶ aktivujete číslo «2»
- ▶ veľkosť písma je zmenšená

**Prítlak šijacej pätky**

Prítlak pätky môžete nastaviť ovládačom a ľavej strane hlavy stroja.

- ▶ zodpovedajúca hodnota sa zobrazuje v ikone

Prehľad Funkcie Kombi režim



- stlačte ikonu «Kombi režim»
- voľba vzoru stehu
- stlačte ikonu «i»

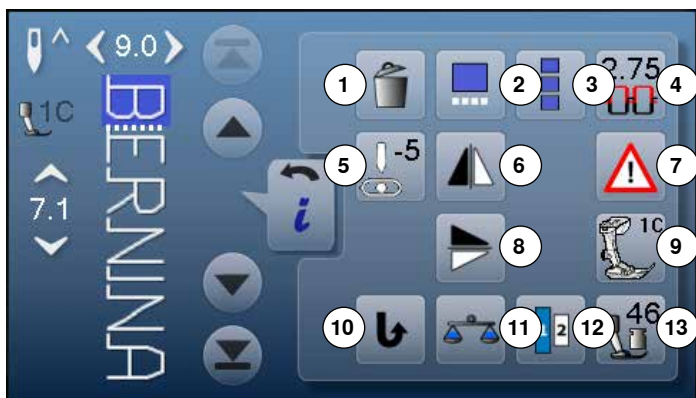

Kombi režim

- 1 Vymazávanie
- 2 Editovanie kombinácií na polohe kurzora
- 3 Pre editovanie celej kombinácie
- 4 Napätie hornej nite
- 5 Zmena polohy ihly
- 6 Zrkadlenie vzoru (vľavo/vpravo)
- 7 Bezpečnostný program
- 8 Zrkadlenie vzoru hore/dolu
- 9 Ukazovateľ čísla pätky
- 10 Permanentné spätné šitie
- 11 Jemné doladenie
- 12 Veľkosť písmen v abecedách
- 13 Prítlak šijacej pätky



Vymazávanie

Maže jednotlivý stehový vzor.



Editovanie kombinácie na polohe kurzora

- stlačte ikonu
- ▶ obrazovka sa otvorí



Editovanie celej kombinácie

- stlačte ikonu
- ▶ obrazovka sa otvorí



4.0 Napätie hornej nite

- zmena napätia hornej nite
- ▶ zodpovedajúca hodnota sa zobrazuje v ikone



Zmena polohy ihly

- presuňte krúžok prstom na obrazovke vľavo/vpravo alebo
- stlačte ikonu šípky vľavo/vpravo
- ▶ ihla sa posúva vpravo/vľavo
- držte ikonu šípky stlačenú
- ▶ rýchly presun ihly
- ▶ v žltó orámovanej ikone je zobrazená poloha ihly
- stlačte žltó orámovanú ikonu
- ▶ ihla sa posunie do stredovej polohy (0)



Zrkadlenie vzoru (vľavo/vpravo)

Šijací stroj šije vzor vertikálne otočený, vpravo/vľavo odkazuje na smer šitia.

**Bezpečnostný program**

- stlačte ikonu
 - stlačte ikonu «Ihla» alebo «Stehová doska»
- Ihly - prehľad:
- stlačte želanú ikonu «Ihla»
 - ▶ limit na šírku stehu sa automaticky nastaví
 - ▶ toto zabráni, aby ihla udrela do šijacej pätky alebo stehovej dosky = zabráni zlomeniu ihly
 - ▶ čísla v ikone s ihlami zobrazujú rozostup v mm
 - stlačte ikonu «Štandardná ihla»
 - ▶ štandardná ihla je opäť aktivovaná
 - ▶ limit na šírku stehu sa deaktivuje

Prehľad stehových dosiek:

- stlačte želanú ikonu «Stehová doska»
- ▶ limit na šírku stehu sa automaticky nastaví
- ▶ toto zabráni, aby ihla udrela do šijacej pätky alebo stehovej dosky = zabráni zlomeniu ihly

Táto funkcia zostane aktivovaná aj po vypnutí a zapnutí stroja.

**Jemné doladenie**

Dolaďuje predozadné stehy.

**Veľkosť písmen v abecedách**

- vyberte Abecedu
- ▶ veľkosť písma je 9 mm
- stlačte ikonu
- ▶ aktivujete číslo «2»
- ▶ veľkosť písma je zmenšená

**Prítlak šijacej pätky**

Prítlak pätky môžete nastaviť ovládačom a ľavej strane hlavy stroja.

- ▶ zodpovedajúca hodnota sa zobrazuje v ikone

**Zrkadlenie vzoru hore/dolu**

Šijací stroj šije vzor zrkadlený, hore/dolu, podľa smeru šitia.

**Ukazovateľ čísla pätky**

- stlačte ikonu
- ▶ zobrazí doporučené číslo pätky
- ▶ aktívna obrazovka zobrazuje doporučené pätky pre zvolený stehový vzor
- stlačte ikonu «Späť»
- ▶ obrazovka sa zatvorí

**Permanentné spätné šitie**

Šijací počítač šije trvalo dozadu.



- stlačte ikonu «Kombi režim»
- vyberte stehový vzor
- stlačte ikonu «i»
- stlačte ikonu «Poloha kurzora»

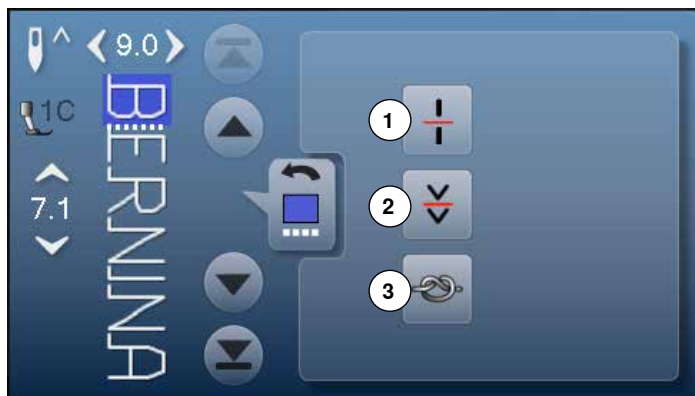

Funkcie

- 1 Oddeľovač kombinácií (1)
- 2 Oddeľovač kombinácií (2)
- 3 Zabezpečenie



Oddeľovač kombinácií (1)

- každá kombinácia alebo zložka pamäte môže byť rozdelená do viacerých častí
- len tie časti kde sa nachádza kurzor budú ušité
- pre ušitie ďalších častí, musí byť kurzor presunutý na tieto časti



Oddeľovač kombinácií (2)

- každá kombinácia môže byť prerušená podľa želania
- po zastavení sa ihla sa posunie na ďalšiu časť aby mohla byť ušitá



Zabezpečenie

- pre naprogramovanie zapošítia v rámci stehovej kombinácie
- každý jednotlivý vzor kombinácie môže byť zabezpečený na začiatku a na konci



- stlačte ikonu «Kombi režim»
- voľba vzoru stehu
- stlačte ikonu «i»
- stlačte ikonu «Edituj celú kombináciu»

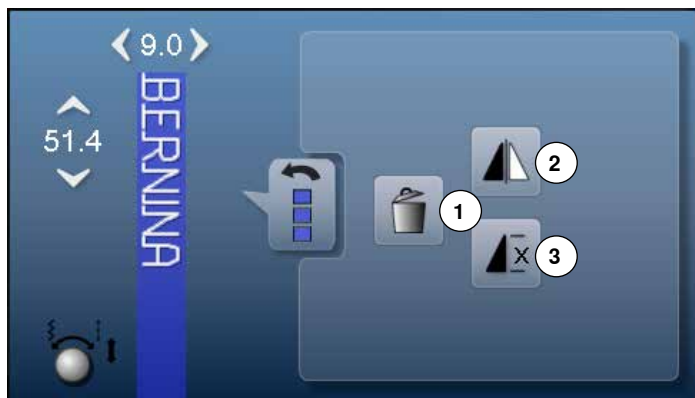

Funkcie

- 1 Vymazávanie
- 2 Zrkadlenie vzoru (vľavo/vpravo)
- 3 Opakovanie kombinácií



Vymazávanie

Vymazanie celej kombinácie.



Zrkadlenie vzoru (vľavo/vpravo)

Šijací stroj šije celú kombináciu vertikálne otočenú, vpravo/vľavo odkazuje na smer šitia.



Opakovanie kombinácií

- stlačte ikonu 1x
 - ▶ objaví sa číslo 1: šijací stroj zastaví na konci vzorovej kombinácie
- stlačte ikonu 2-9x
 - ▶ objaví sa číslo 2-9: šijací počítač zastaví po nastavenom zopakovaní vzorovej kombinácie

Program Nastavenia

Prehľad obrazovky «Nastavenia»

Program Nastavenia umožňuje individuálne nastavenia obrazovky a nastavenia podľa vašich požiadaviek. Po prestavení stroja podľa vašich osobných požiadaviek budú všetky zmeny, urobené v programe Nastavenia uložené, dokonca aj keď bude stroj vypnutý («0»). Výnimky z tohto pravidla sú uvedené v popise každej funkcie jednotlivo.



- stlačte tlačidlo «Nastavenia»
- ▶ otvorí sa obrazovka «Nastavenia»

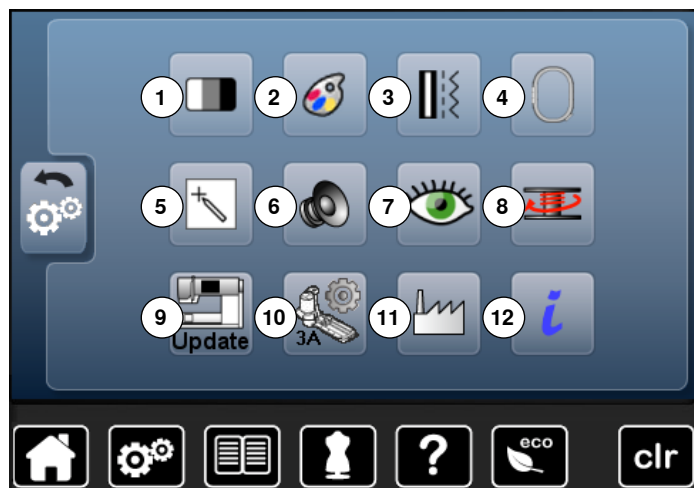

- 1 Nastavenie obrazovky
- 2 Farba obrazovky
- 3 Nastavenia pre šitie
- 4 Nastavenia pre vyšívanie
- 5 Kalibrácia obrazovky
- 6 Zvukový systém
- 7 Monitorovanie
- 8 Rýchlosť navíjania
- 9 Aktualizácia šijacieho počítača
- 10 Kalibrácia pätky na gombíkovú dierku č. 3A
- 11 Základné nastavenie
- 12 Informácie



Stlačte žltu orámovanú ikonu pre obnovenie základného nastavenia.

Zmena nastavenia obrazovky



- stlačte ikonu «Nastavenie obrazovky»

Jas

- pohybom prsta po obrazovke presuňte krúžok doprava/doľava alebo otočte kolieskom šírky stehu
- ▶ jas 1 obrazovky sa zmení
- ▶ zmeny sú zobrazené v žltu orámovanej ikone
- ▶ biela lišta zobrazuje základné nastavenie
- stlačenie žltu-orámovanej ikony = základné nastavenie je obnovené

Osvetlenie pre šitie

- ▶ ak je ikona 2 aktivovaná, svetlo je zapnuté
- ▶ ak je ikona 2 deaktivovaná, svetlo je vypnuté



Uvitací text

- stlačte ikonu 3 pre vytvorenie alebo úpravu uvítacieho textu
- Znak medzery je pod klávesnicou.
- ▶ uvitací text 4 sa objaví v ikone nad klávesnicou
- stlačte ikonu «Text» 4
- ▶ vložený text je kompletne vymazaný

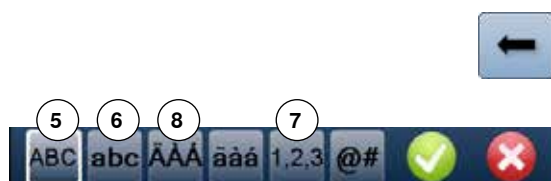

Opravy

- stlačte ikonu
- ▶ vložený text je kompletne vymazávaný sprava doľava

- 5 «ABC» všetko veľkými písmenami (Štandardné)
- 6 «abc» všetko malými písmenami
- 7 «1,2,3» číslice a matematické znaky
- 8 «Ä Å Á», «ä å á» a «@ #» veľké a malé špeciálne znaky

Výber farby obrazovky



- stlačte ikonu «Farba obrazovky»
- vyberte si želanú farbu obrazovky

Nastavenia pre šitie

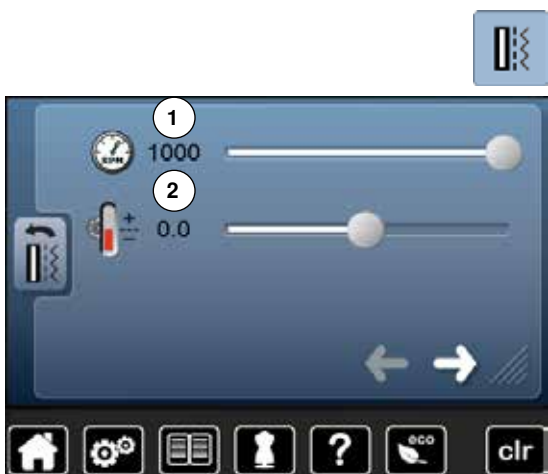

- stlačte ikonu «Nastavenie pre šitie»

Rýchlosť šitia

- pohybom prsta po obrazovke presuňte krúžok doľava/doprava alebo
- otočte kolieskom šírky stehu
- ▶ mení maximálnu rýchlosť šitia **1**
- ▶ číslo v žltó orámovanej ikone zobrazuje stehy za minútu, základná hodnota je zobrazovaná bielou líštou
- stlačenie žltó-orámovanej ikony = základné nastavenie je obnovené

Zmena napätia hornej nite

- pohybom prsta po obrazovke presuňte krúžok doľava/doprava alebo
- otočte gombík dĺžky stehu
- zmeňte základné nastavenie horného napätia nite **2** dve jednotky do plusu alebo mínusu
- 0,0 = základné nastavenie



Zmena nastavenia napätia hornej nite má vplyv na všetky vzory stehov a zostane zapamätaná i keď stroj vypnete a znova zapnete.



- stlačte ikonu



Automatický zaisťovací program na konci vzoru

- v programe môže byť nastavený počet a typ zabezpečovacích stehov pri použití **externého** tlačidla «Koniec vzoru/Zabezpečenie»
- štandardné = štyri zabezpečovacie stehy na rovnakom mieste
- vyberte funkciu **3** pre posun zabezpečovacích stehov
- cez ikonu šípky môžete naprogramovať zabezpečovacích stehov od tri do šesť

Automatický odstrih nite

- ▶ ak je aktívovaná funkcia **4**, po došití sú horná a spodná niť automaticky ustrihnuté



- stlačte ikonu



Automatický odstrih nite a zabezpečovacie stehy

- v programe môže byť nastavený počet a typ zabezpečovacích stehov pred odstrihom nití
- štandardné = bez zabezpečovacích stehov
- vyberte funkciu 5 pre zabezpečovacie stehy na mieste alebo funkciu 6 pre zabezpečovacie stehy s posuvom
- pomocou navigačných šípok môžete naprogramovať dva až šesť zabezpečovacích stehov

Prispôsobenie nastavení pre vyšívanie



- stlačte ikonu «Nastavenia pre vyšívanie»

Nastavenia rýchlosti vyšívania a napätie hornej nite môžu byť nastavené rovnako ako pri «Nastaveniach pre šitie». (pozrite stranu 46)

- stlačte ikonu 1
- ▶ automatický odstrih nití pri výmene farby nite môže byť aktivovaný alebo deaktivovaný
- stlačte ikonu 2
- pre zapnutie alebo vypnutie automatického odstrihu nite
- stlačte ikonu 3
- pre kalibráciu vyšívacieho rámu

Kalibrácia rámu

Kalibrácia rámu nastaví ihlu do stredu vyšívacieho rámika. Kalibrácia môže byť robená len s oválnym rámikom pri pripojenom vyšívacom module. Táto kalibrácia bude potom platná pre všetky veľkosti rámikov.

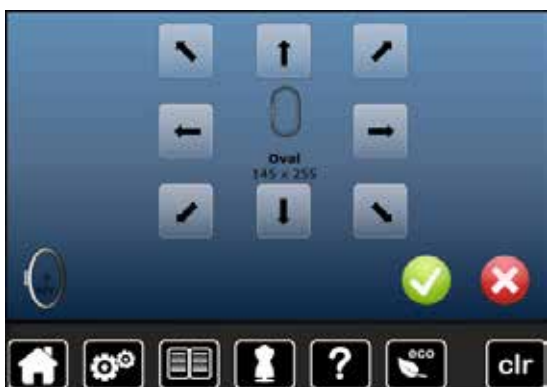

- umiestnite vyšívaciu šablónu do vyšívacieho rámika
- začnite kalibrovať stlačením ✓
- ▶ rám je skontrolovaný a ihla sa presunie do stredu rámika
- ak ihla **nie** je presne v strede rámika (vyšívacej šablóny), musí byť vycentrovaná ikonami so šípkami
- potvrdte s ✓
- ▶ nastavenie sa uloží



Vložte látku do vyšívacieho rámu. Uistite sa, že vyšívacia šablóna je umiestnený správne v ráme.

Kalibrácia obrazovky



Kalibrácia obrazovky môže byť otvorená nasledovne:

- vypnite šijací/vyšívací počítač
- stlačte obe tlačidlá polohovania ihly na prednom paneli a držte ich stlačené
- zapnite šijací/vyšívací počítač a uvoľnite tlačidlá akonáhle sa objaví obrazovka kalibrácie

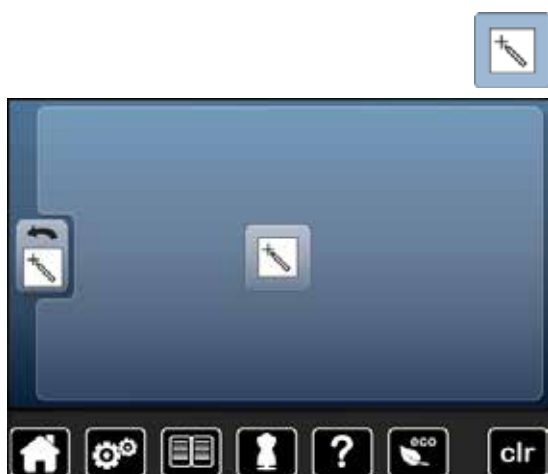

- stlačte ikonu «Kalibrácia obrazovky»
- stlačte kalibračnú ikonu



- dotykovým perom sa dotknite stredú krížika
- ▶ krížik sa presunie na ďalšiu pozíciu
- opakujte to pokiaľ nenakalibrujete všetky tri pozície
- ▶ obrazovka sa zatvorí
- ▶ kombinácia sa uloží

Zmena akustických signálov



- stlačte ikonu «Akustický signál»

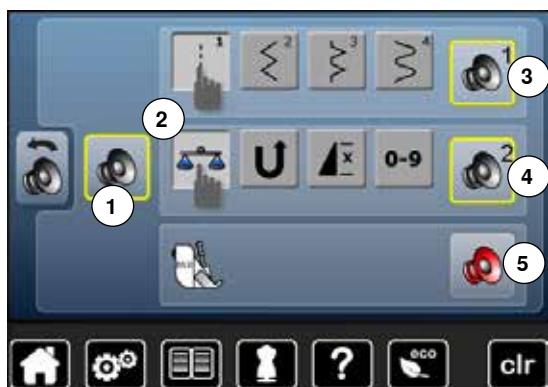

Stlačením **1** sa signály zapínajú alebo vypínajú.

Vyberte vzor stehu/Funkcia/BSR

Výber vzoru stehu a funkcie **2** môžu byť akusticky potvrdené.

- stlačte ikonu **3** s reproduktorom pre vzor stehu pokiaľ nebudete počuť želaný zvuk

Môžete voliť zo šiestich zvukov.

- ▶ zvuky sú označené číslami (1-6)
- zvuky pre funkcie **4** a zvuky na prešívanie pomocou BSR pätky **5** sa zapínajú alebo vypínajú rovnakým spôsobom
- ▶ vypínanie je posledná možnosť pri rolovaní cez zoznam rôznych zvukov

Monitorovanie



- stlačte ikonu «Monitorovanie»



Monitorovanie nasledujúcich funkcií môže byť zapnuté alebo vypnuté:

- 1 Kontrola hornej nite
- 2 Kontrola dolnej nite

Kontrola hornej/dolnej nite

- ▶ otvorené očko = funkcia je zapnutá
- stlačte ikonu «Otvor očko»
- ▶ zatvorené očko = funkcia je vypnutá

Zvuk pre monitorovacie funkcie sa nastavuje v «Nastavení zvukov».

Zmena rýchlosti navíjania



- stlačte ikonu «Rýchlosť navíjania»



- presuňte krúžok na obrazovke vľavo/vpravo alebo
- otočte kolieskom šírky stehu
- ▶ rýchlosť navíjania sa zmení

Update - aktualizácia



Neodpájajte BERNINA USB pamäťový kľúč, pokiaľ sa neobjaví správa o ukončení aktualizácie.

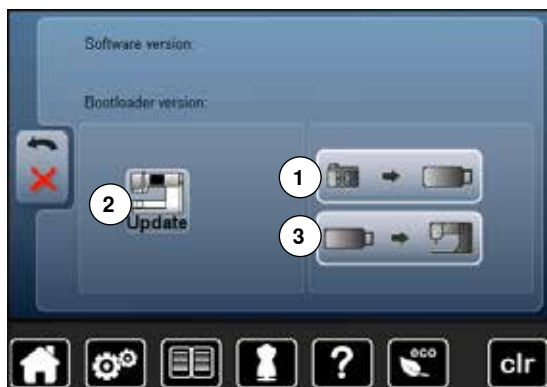

- zasuňte BERNINA USB pamäťový kľúč s novou softvérovou verziou
- stlačte ikonu «Update - aktualizácia»

Odporúčame uložiť dáta a nastavenia šijacieho počítača pred updatovaním.

- stlačte ikonu **1**
- dáta šijacieho počítača sú uchované na USB kľúči
- stlačte «Update»-ikonu **2** pre začatie procedúry

Potom sa kontroluje:

- ▶ či bol vložený BERNINA USB pamäťový kľúč
- ▶ či je dostatok voľnej pamäte
- ▶ či je na kľúči správna softvérová verzia
- ▶ či dáta a nastavenia sú akceptované

Po úspešnej aktualizácii sa na stroji objaví správa, že stroj je pripravený na používanie.

- ▶ ak sa aktualizácia nespustí alebo neprebehne správne, objaví sa chybová správa

Ak sa dáta a nastavenia šijacieho stroja neuchovali po aktualizácii:

- stlačte ikonu **3**
- ▶ dáta šijacieho počítača sú uložené do stroja

Kalibrácia pätky na gombíkovú dierku č. 3A



- stlačte ikonu «Kalibrácia»

- pripojte pätku na gombíkovú dierku č. 3A
- spustíte pätku č. 3A
- stlačte tlačidlo «Štart/Stop»
- ▶ pätku na gombíkovú dierku č. 3A sa začne pohybovať dopredu a dozadu
- ▶ pätku na gombíkovú dierku č. 3A sa okalibruje a stroj oznámi, či bola kalibrácia úspešná

Pätka na gombíkovú dierku č. 3A je okalibrovaná na tento konkrétny stroj a mala by byť používaná len na tomto stroji.

Obnova nastavení/Vymazanie užívateľských dát



- stlačte ikonu «Základné nastavenia»



Zvoľte z nasledujúcich možností:

- 1 Obnovenie nastavenia
- 2 Vymazanie užívateľských dát

Obnovenie nastavenia

- stlačte ikonu 1



Zvoľte z nasledujúcich možností:

- 3 Obnova nastavení pre šitie
- 4 Obnova nastavení pre vyšívanie
- 5 Obnova všetkých nastavení

- stlačte príslušnú ikonu pre reset zvoleného do základného nastavenia
- potvrdte s ✓
- ▶ objaví sa predošlá obrazovka
- stlačte ikonu «Späť»
- ▶ objaví sa Menu pre výber

Výnimky:

Napätie nite, kontrast, jas, farba displeja a rýchlosť musia byť resetované na základné hodnoty v súlade so zodpovedajúcou funkciou.

Vymazanie užívateľských dát

- stlačte ikonu 2



Zvoľte z nasledujúcich možností:

- 6 Šitie «Vlastný program»
- 7 Vyšívanie «Moje návrhy»
- 8 Vyšívanie «Memory stick - pamäťový kľúč» (pamäťový kľúč musí byť pripojený k šijaciemu počítaču)

- stlačte ikonu, čo chcete mazať
- potvrdte s ✓
- ▶ dáta sa vymažú a objaví sa predošlá obrazovka
- stlačte ikonu «Späť»
- ▶ objaví sa Menu pre výber

Informácie



- stlačte ikonu «i»



Jazyk

- ikonami so šípkou rolujte medzi jazykmi a vyberte požadovaný jazyk



- stlačte ikonu



Verzia

- ▶ zobrazí aktuálnu verziu šijacieho počítača a pripojeného vyšívacieho modulu
- ▶ zobrazí celkový počet stehov a počet stehov od poslednej servisnej údržby



- stlačte ikonu



Detaily o predajcovi

- stlačte zodpovedajúcu ikonu
- Môžu byť zaznamenané nasledujúce údaje o vašom BERNINA-predajcovi:
- názov obchodu
 - adresa
 - telefónne číslo
 - webová stránka alebo e-mail adresa



- stlačte ikonu



Servisné údaje

Na pamäťový kľúč môžu byť zaznamenané servisné údaje o aktuálnom stave vášho šijacieho/vyšívacieho stroja, ktoré môžete potom zaslať vášmu BERNINA-predajcovi:

- pripojte pamäťový kľúč do stroja
- stlačte ikonu «LOG»
- ▶ dáta sa uložia na pamäťový kľúč
- odpojte pamäťový kľúč

Výučba - Tutorial

Prehľad «Výučba»

Tutoriál poskytuje rôzne informácie o spôsobe použitia stroja v rôznych oblastiach šitia a vyšívania.



- stlačte tlačidlo «Výučba»
- ▶ objaví sa obrazovka «Výučba»

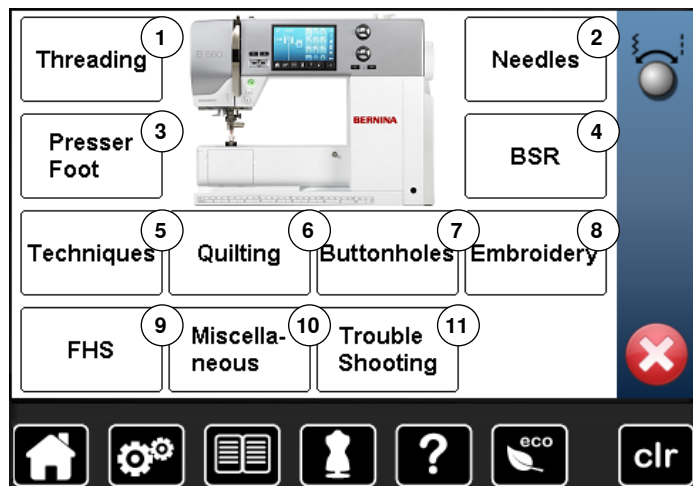

- 1 Navliekanie nite
- 2 Ihly
- 3 Šijacia pätká
- 4 BSR
- 5 Techniky šitia
- 6 Quilting
- 7 Gombíkové dierky
- 8 Vyšívanie
- 9 Dvíhač šijacej pätky
- 10 Rôzne
- 11 Riešenie problémov



- vyberte požadovanú tému napr. Presser Foot - šijacie pätky
- ▶ objaví sa prehľad tém o šijacích pätkách
- vyberte požadovanú tému napr. výmena šijacej pätky

Changing the Presser Foot
 This is easily done using one hand.

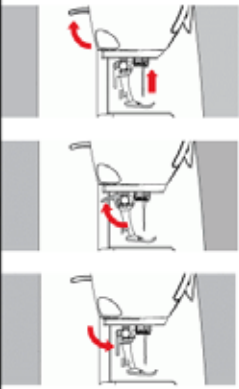

Step 1:

- raise the needle and presser foot, power switch to «0» (off)
- raise the clamping lever and remove the foot
- to attach the presser foot, guide the foot onto the cone using your thumb and third finger and use your index finger to lower the clamping lever

End of Page



- ▶ zobrazia sa informácie o požadovanej téme
- posúvajte sa medzi jednotlivými témami použitím gombíkov alebo prstom



- stlačte «Dalej»
- ▶ zobrazí sa nasledujúca strana



- stlačte «Späť»
- ▶ zobrazí sa predchádzajúca strana

- stlačte ✕
- ▶ obrazovka «Výučba» sa zatvorí
- ▶ objaví sa predošlá obrazovka

Kreatívny konzultant

Prehľad «Kreatívny konzultant»

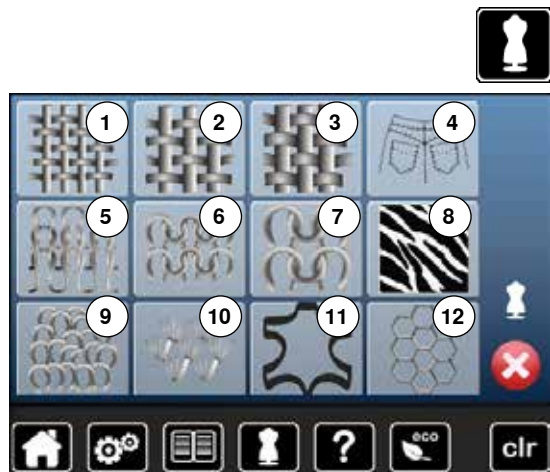

Kreatívny konzultant poskytuje nápovedu a pomoc s rôznymi technikami šitia. Po výbere látky a techniky šitia navrhne vhodné ihly, pätky a podobne.

► napätie hornej nite je automaticky nastavené

- stlačte tlačidlo «Kreatívny konzultant»
- objaví sa obrazovka «Kreatívny konzultant»

- 1 Jemná tkanina
- 2 Stredne ťažká tkanina
- 3 Ťažká tkanina
- 4 Jeans - Džínsovina
- 5 Jemné úplety
- 6 Stredne ťažké úplety
- 7 Ťažké úplety
- 8 Kožušina
- 9 Froté
- 10 Plyšové látky
- 11 Koža a vinyl
- 12 Tyl a čipky

Prehľad «Techniky šitia»

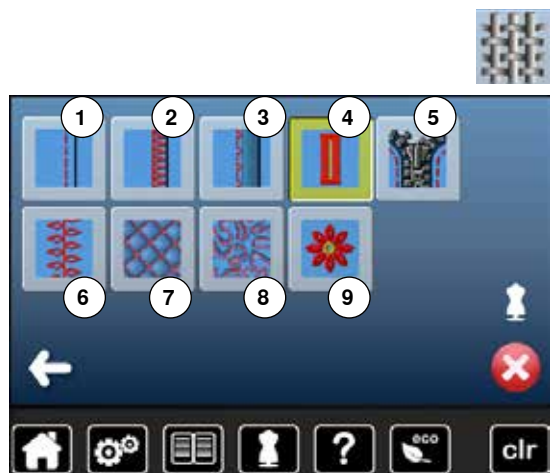

- stlačte ikonu zvoleného materiálu, napr. jemná tkanina

Zobrazia sa vhodné techniky šitia.

- 1 Švíky
- 2 Obnitkovanie
- 3 Slepý steh
- 4 Gombíková dierka
- 5 Zips
- 6 Dekoratívne stehy
- 7 Strojové quiltovanie
- 8 Šitie voľnou rukou
- 9 Aplikácie

- vyberte si druh techniky napr. gombíková dierka
- Ak požadovaná technika nie je v zozname, zvolte podobnú techniku.



► zobrazia sa doporučená pre zvolený materiál a požadovanú šijaciu techniku

- potvrdte s ✓
- objaví sa obrazovka s naprogramovaným stehovým vzorom

Opustite «Konzultanta pre šitie»

- stlačte ✕

Program «Pomoc»

Program Pomoc poskytuje informácie o jednotlivých stehoch a ikonách funkcií na obrazovke.

Vzory stehu



- stlačte tlačidlo «Pomoc»
- vyberte želaný steh alebo funkciu

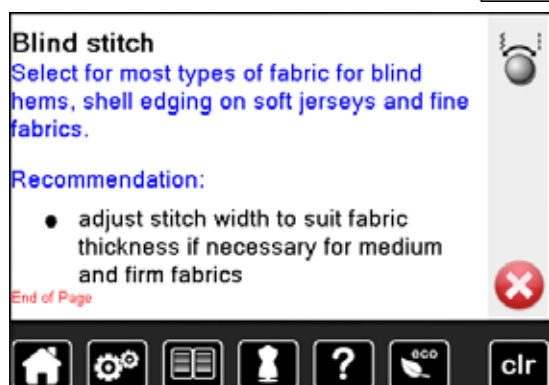

Zobrazia sa nasledovné informácie:

- ▶ názov vzoru stehu
- ▶ vhodné materiály
- ▶ doporučenia

Funkcie

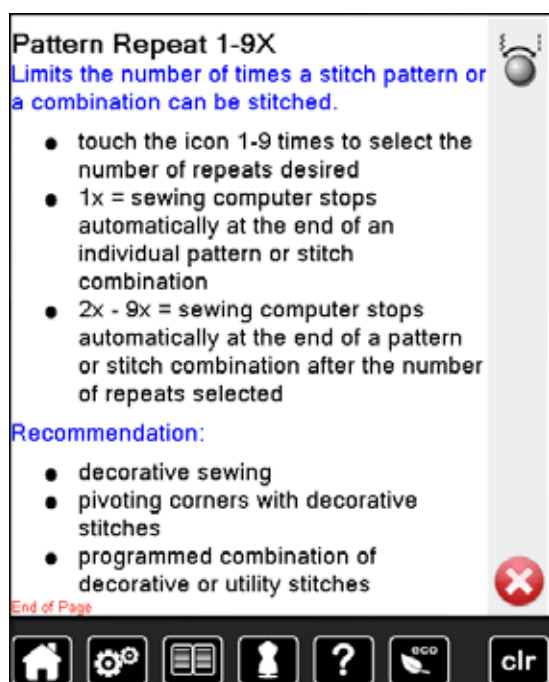

Zobrazia sa nasledovné informácie:

- ▶ názov funkcie
- ▶ vysvetlenie funkcie
- ▶ doporučenia

- stlačte **X**
- ▶ program «Pomoc» sa zatvorí
- ▶ objaví sa predošlá obrazovka

Jemné doladenie

Šijací stroj je odskúšaný a optimálne doladený, ešte pred odoslaním z výrobného závodu. Rôzne látky, nite a stabilizátory môžu ovplyvniť nastavené stehy tak, že sa stehy neviažu správne. Tieto vplyvy je možné eliminovať pomocou elektronického vyváženía. Ak je potrebné, je možné ho prispôsobiť typu látky.

Úžitkové a dekoratívne stehy, abecedy

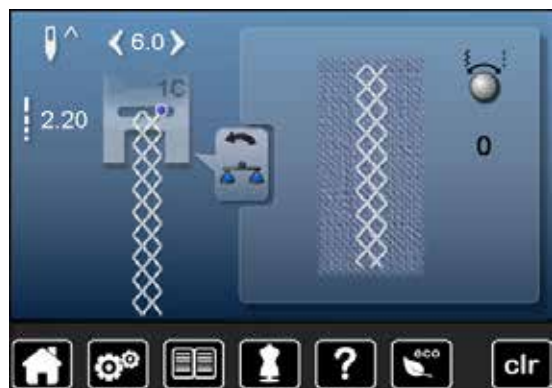

- stlačte ikonu «i»
- stlačte ikonu «Jemné doladenie»
- ▶ v ľavej časti sa zobrazuje steh tak ako je originalne nastavený (naprogramovaný)
- ▶ v pravej časti sa zobrazuje steh vrátane urobených zmien



Opravy

Steh, ušitý na látku (napr. plástový steh) je príliš roztvorený a jeho obraz nie je správny:

- nastavte steh pomocou gombíka dĺžky a šírky stehu tak aby steh v pravej časti obrazovky zodpovedal stehu ušitému na látku
- ▶ zmena sa zobrazí i číselne v žlto orámovanej ikone
- stlačte ikonu «Späť» 2x
- ▶ zmeny sa uložia
- ▶ objaví sa predošlá obrazovka

Obnovenie nastavenia

- stlačte ikonu «i»
- stlačte žlto orámovanú ikonu «Jemné doladenie»
- stlačte žlto orámovanú ikonu
- ▶ základné nastavenie je nastavené

Popis eko

Ak chcete prerušiť prácu so strojom na dlhšiu dobu môžete ho nastaviť do «eko-režimu» (šetrí energiu).



- stlačte tlačidlo «eco»
- ▶ obrazovka stmavne
- ▶ zníži sa spotreba a svetlo zhasne

«Eko-režim» sa dá použiť aj ako detská poistka. Dotyková obrazovka je neaktívna, stroj sa nedá spustiť.

- stlačte tlačidlo «eco»
- ▶ stroj je pripravený na použitie

Úžitkové stehy

Úžitkové stehy - prehľad

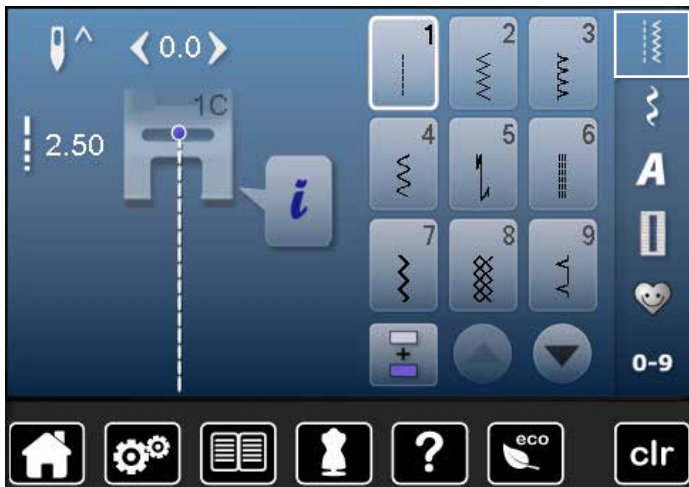

- stlačte tlačidlo «Úžitkové stehy»
- ▶ úžitkové stehy sa zobrazia na obrazovke
- ďalšie úžitkové stehy sa zobrazia pri rolovaní

1 Rovný steh
Pre neelastické materiály, všetky druhy prác s priamym stehom, ako obruby, vrchné prešívanie, všívanie zipsov

2 Cik-cak endlovací steh
Práce s kľukatým stehom, ako obnítkovanie, našívanie gúm a čipiek

3 Elastický obnítkovací
Najmä pre jemné tričkoviny, elastické overlokové obruby, lemy a elastické švy

4 Oblúčikový steh
Pre väčšinu materiálov; plátanie oblúkovým stehom, flekovanie, zosilňovanie okrajov atď.

5 Zabezpečovací steh
Všetky typy materiálov; zabezpečí začiatok a koniec švu

6 Trojitý rovný steh
Zpevňuje švy na pevných ťažkých materiáloch, štepovanie a viditeľné švy

7 Trojitý kľukatý steh
Zpevňuje švy na pevných ťažkých materiáloch, viditeľné švy

8 Plástový steh
Pre všetky druhy trikotáže, ako aj hladké látky; viditeľný šev pre prádlo, oblečenie, obrusy, plátanie atď.

9 Slepý steh
Pre väčšinu materiálov; slepé stehy, mušličkovanie na jemných materiáloch, ozdobné švy

10 Dvojitý overlok
Všetky druhy pletenín; overlokové švíky = šije a začisťuje okraje v jednej operácii

11 Super elastický steh
Pre vysoko elastické materiály; otvorený šev na veľmi elastických materiáloch pre všetky typy oblečenia

12 Riasiaci steh
Väčšina druhov látok; riasenie s naberaním gummy. Švy pre spojenie dvoch látok (okraj ku okraju) a dekoratívne šitie

13 Strečový overlok
Stredne ťažké pleteniny, froté materiály a pevné tkaniny, overlokové švy a ploché švy na spájanie látok

14 Steh pre úplety
Pre úplety; viditeľné lemy a viditeľné švy na spodnú bielizeň, svetre, plátanie úpletu



15

Univerzálny steh

Pevné materiály ako plš a koža; ploché švy pre spájanie látok, viditeľné obruby, zašívanie gummy, dekoratívne obruby



24

Bartackov program

Zosilnenie okrajov vreciek, pútiok na opasku, a pod.



16

Delený cik-cak

Prešívanie tkaných materiálov, zosilnenie okrajov, našívanie gummy, dekoratívne šitie

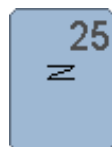

25

Bartackov program

Zosilnenie okrajov vreciek, pútiok na opasku, zaistenie zipsov



17

Lycra steh

Všetky materiály, elastické v dvoch smeroch, ploché švy na spájanie látok, zosilnené švy a spodné prádlo



26

Veľký trojuholníkový steh

Stredné a ťažké materiály, zosilnenie okrajov vreciek, zipsov a otvorov



18

Strečový steh

Pre vysoko elastické materiály; otvorený šev na športovom oblečení



29

Úzky slepý steh

Pre slepé stehy na jemných materiáloch



19

Zosilnený overlok

Stredné a ťažké pleteniny a froté materiály, overlokové švy, ploché švy na spájanie látok



30

Stehovanie

Dočastné stehovanie švov, obrúb atď.

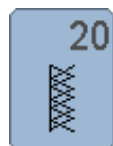

20

Overlok na úplety

Všetky druhy ručných a strojových pletení; overlokový švík = šije a začisťuje okraje v jednej operácii



32

Jednotlivý rovný steh

Ako prepojenie medzi dvomi jednotlivými dekoratívnymi stehmi v kombinácii



22

Jednoduchý látací program

Automatické látanie jemných až stredne ťažkých tkanín



33

Tri jednotlivé rovné stehy

Ako prepojenie medzi dvomi jednotlivými dekoratívnymi stehmi v kombinácii



23

Zosilnený látací program

Automatické plátanie pevných materiálov

Voľba vzoru stehu

Priamo

- vyberte si hlavnú kategóriu **1-5**

- 1 Úžitkové stehy
- 2 Dekoratívne stehy
- 3 Abecedy
- 4 Gombíkové dierky
- 5 Osobný program/Pamäť

- ▶ dostupné stehové vzory sa zobrazia obrazovke v časti **6**
- vyberte želaný steh
- ďalšie stehové vzory zobrazíte rolovaním **7**

Podľa čísla stehu

- stlačte tlačidlo «0-9»

- ▶ numerická klávesnica sa zobrazí na obrazovke v časti **10**
- zadajte číslo stehu
- ▶ zobrazí sa vložené číslo stehu **8**
- stlačte ikonu **9**
- ▶ posledná číslica sa vymaže
- stlačte ikonu **8**
- ▶ celé číslo sa vymaže
- potvrdte s **✓**

Zrušenie

- stlačte tlačidlo «0-9»
- ▶ objaví sa predošlá obrazovka



Nesprávne číslo stehu bude indikované tromi otáznikmi v ikone **8**.

Individuálna úprava stehu

V závislosti od materiálu a spôsobu použitia, môže byť steh upravovaný individuálne. Popisované zmeny sú použiteľné pre všetky úžitkové a viaceré dekoratívne stehy.



Osobná pamäť nie je ohraničená; môžete uložiť toľko zmien, koľko potrebujete:

- Dĺžka stehu
- Šírka stehu
- Poloha ihly
- Zrkadlenie vzoru
- Napätie nite
- Jemné doladenie
- Opakovanie vzoru 1-9x

Pamäť pre dočasné zmeny - krátkodobá

Každá zmena dĺžky a šírky stehu sa uloží automaticky.

Príklad:

- zmeňte dĺžku stehu (napr. cik-caku) a kúsok ušite
- zvolte iný steh napr. rovný a šite
- pri návrate do toho istého cik- cak stehu zostali zachované naše navolené zmeny

Návrat do základného nastavenia

Všetky vlastné nastavenia je možné vynulovať manuálne.

- zatlačte na ikonu dĺžka/šírka stehu a zodpovedajúcu žltú ikonu alebo
- stlačte tlačidlo «clr - mazanie»
- ▶ všetky zmenené hodnoty **aktuálneho** stehu sa vrátia do základného nastavenia
- vypnite šijací stroj
- ▶ všetky zmeny nastavenia stehov budú vymazané

Úžitkové stehy



Úprava šírky a dĺžky stehu

- otočte gombíkom alebo
- zatlačte na zobrazenie nastavenia šírky stehu alebo dĺžky stehu
- zatlačte na ikonu šípky na zodpovedajúcej obrazovke alebo
- posuňte prstom gombík na obrazovke

Upravená môže byť aj počas šitia.



Keď šijete úžitkovými alebo quiltovacími stehmi, zobrazuje sa aktuálna dĺžka stehu **1**.

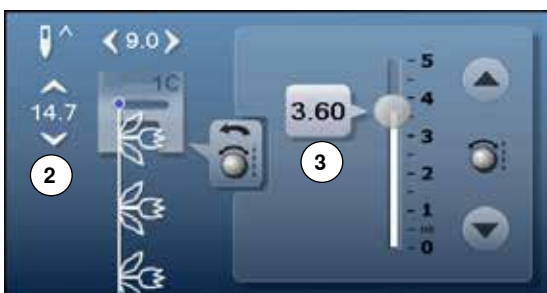

S ostatnými stehmi sa zobrazuje celková dĺžka stehového vzoru **2**. Aktuálna dĺžka stehu **3** keď otvoríte obrazovku dĺžky stehu.



Zmena polohy ihly

- stlačte tlačidlo «Presun» pre polohovanie ihly alebo



- stlačte ikonu «i»
- stlačte ikonu «Poloha ihly»

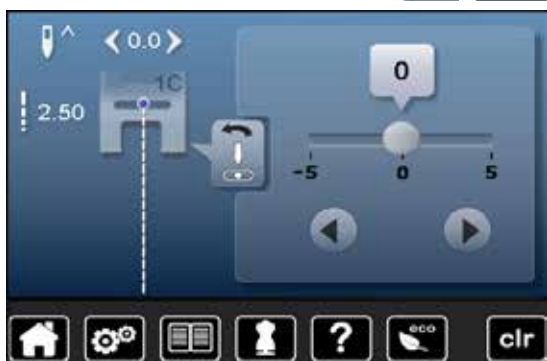

- držte tlačidlo «Presun» alebo ikonu šípky stlačenú
 - ▶ rýchly presun ihly
 - posuňte prstom gombík na obrazovke
- K dispozícii máte spolu 11 polôh ihly (5 vľavo, 5 vpravo a 1 v strede).

Príklady použitia - úžitkové stehy

Rovný steh



Pätka pre rovný steh č. 1C

Rovný steh č. 1

Po zapnutí šijacieho počítača sa nastaví rovný steh.

► ihla je hore

Použitie

Vhodné pre všetky látky.



Prispôbte dĺžku stehu tak, aby bola vhodná na zvolenú látku

Napríklad pri denime použite väčšiu dĺžku (približne 3-4 mm) a pri batiste menšiu dĺžku (2-2,5 mm).

Prispôbte dĺžku stehu tak, aby bola vhodná na zvolenú niť

Napríklad, ak štepujete s kordonetovým vláknom, použite väčšiu dĺžku stehu (približne 3-5 mm).

Zapnite funkciu pre zastavovanie ihly v látke

Zabráňte tomu, aby látka sklzla, zatiaľ čo zastavíte, aby ste upravili steh alebo smer.

Trojité rovný steh



Pätka pre rovný steh č. 1C

Džínsová pätko č. 8 (voliteľné príslušenstvo)

Trojité rovný steh č. 6

Otvorený šev

Trvanlivý steh pre pevné husto tkané látky ako je denim a menčester.



Pre hrubé vrstvy alebo veľmi husto tkané látky

Pri šití na denime alebo plachtovine pomôže džínsová ihla alebo džínsová pätko č. 8.

Dekoratívne štepovanie

Steh predĺžte a použite ho na dekoratívne vrchné štepovanie na denime.

Trojité kľukatý steh

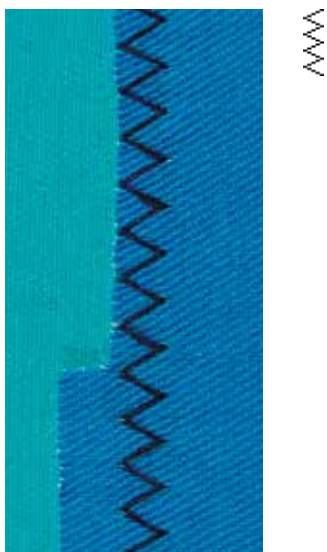

Pätka pre rovný steh č. 1C

Trojité kľukatý steh č. 7

Na pevné husto tkané látky, čiastočne džínsovina, poťahy a markízy.



Šitie pri veľmi ťažkých materiáloch ako je denim alebo plachtovina vám zjednoduší ihla na džínsovinu.

Zips

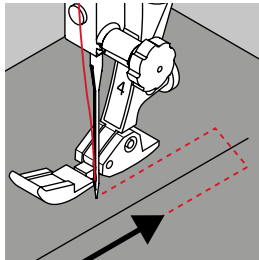

Zipsová päťka č. 4

Rovný steh č. 1

Príprava

- uzavrite švíky až po začiatok zipsu
- ušite zabezpečovacie stehy
- pristehujte lemovku a začistite
- ukončite švový prídavok
- švíky zažehlite
- otvorte zips
- pristehovanie zipsu; pristehujte alebo prišpendlite zips na miesto tak, aby sa voľné, nezašité okraje látky stretávali nad jeho stredom

Prišívanie zipsu

- zips trošku pootvorte
- presuňte ihlu do pravej pozície
- šíť začnite vľavo hore
- umiestnite päťku tak, aby ihla šla pozdĺž okraja zipsových zúbkov
- zastavte pred bežcom (poloha ihly dole)
- zdvihnite šijaciu päťku
- znovu zatvorte zips
- spustite šijaciu päťku
- pokračujte v šití až ku koncu zipsu (poloha ihly dole)
- zdvihnite šijaciu päťku
- otočte výrobok
- spustite šijaciu päťku
- šite cez okraj na jeho druhú stranu (poloha ihly dole)
- zdvihnite šijaciu päťku
- znova otočte výrobok
- spustite šijaciu päťku
- šite druhú stranu pozdĺž zipsu

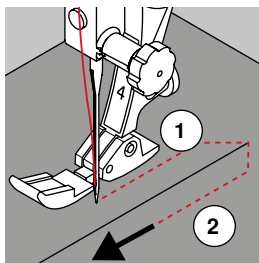

Alternatíva: šitie oboch strán zipsu zdola nahor

Vhodné pre všetky látky s vlasom (napr. zamat).

- zips pripravte podľa horného popisu
- šíť začnite na dolnom okraji zipsu a ušite prvú stranu smerom zdola nahor
- šite priečne pozdĺž zipsového uzáveru
- prešite stranu 1 zospodu nahor
- presuňte ihlu do ľavej pozície
- druhú stranu 2 prešite tiež zdola nahor



Pri šití okolo bežca na zipse

- šite nahor do vzdialenosti asi 5 cm od bežca
- zastavte s ihlou v látke, zdvihnite šijaciu päťku, otvorte zips, ťahajúc bežec popri ihle, spustite šijaciu päťku, ukončite šitie (pomáhajte si kolennou pákou (FHS))

Začiatok šitia

- nite pridržte na začiatku šitia pevne a látku jemne ťahajte dozadu, kým ihla neušije niekoľko stehov alebo
- najprv ušite asi 1-2 cm naspäť a potom šite ako zvyčajne

Zips alebo látka sú príliš husto tkané alebo ťažké

Pre rovnomernú tvorbu stehu použite ihlu 90-100.

Manuálne plátanie

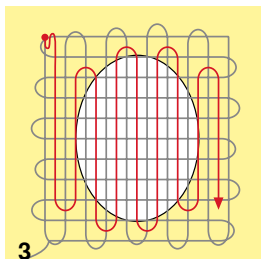
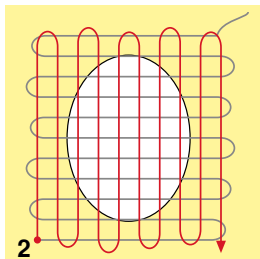
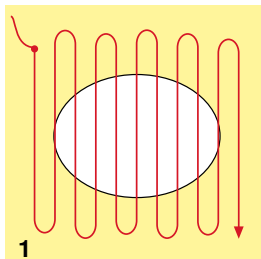
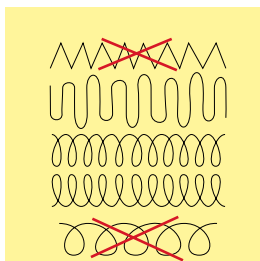

Látacia päťka č. 9 (voliteľné príslušenstvo)

Rovný steh č. 1

Látanie dier a poškodených oblastí

«Nahrádza» poškodené pozdĺžne a priečne vlákna látky.

Príprava

- spustíte zúbky podávača
- pripojíte nasúvací stolík
- zarámujete látku do látacieho rámiku (voliteľné príslušenstvo)
- ▶ plátaná oblasť bude vypnutá, čím zabránite jej deformácii pri prešívaní

Šitie

- rukou pravidelne pohybujte látacím rámčekom pracujte zľava doprava bez použitia tlaku
- pre zmene smeru navrchu a na spodku látky sa otáčajte v krivkách (pri ostrých zmenách smeru vznikajú diery a trhá sa niť)
- šíte rôznymi dĺžkami. Niť sa lepšie rozptýli po látke

1 Aby ste pokryli povrch diery, ušite prvé rady

- prvé rady šite ponad poškodenú plochu ale nie príliš husto
- rady vypracujte v rôznych dĺžkach
- otočte prácu o štvrt' otáčky - 90°

2 Šite cez prvé rady

- ani tu nešite príliš husto
- otočte prácu o polkruh -180°

3 Ukončenie látania

- ešte raz šite voľne



Slabá kvalita stehu

- ak priadza leží na lícovej strane látky, pohybujete s rámom pomalšie
- ak sú na rubovej strane látky uzlíky, rámikom pohybujte rýchlejšie

Priadza sa trhá

Vedzte materiál rovnomernejšie.

Automatické plátanie



Pätka pre rovný steh č. 1C
Pätka na gombíkovú dierku č. 3A

Jednoduchý plátací program č. 22

Rýchle plátanie opotrebovaných miest a trhlín
 Nahradenie pozdĺžnych vlákien v každom materiáli.

Príprava

- jemnú látku zarámujte do látacieho rámičku (voliteľné príslušenstvo)
- ▶ plátaná oblasť bude vypnutá, čím zabránite jej deformácii pri prešívaní

Látanie s univerzálnou pätkou č. 1C

- ihlu zapichnete do látky na hornej ľavej strane poškodenej látky
- ušite prvý rad
- šijací stroj zastavte
- stlačte tlačidlo «Spätný chod»
- ▶ dĺžka je teraz naprogramovaná
- dokončíte plátací program
- ▶ stroj sa automaticky zastaví
- stlačte tlačidlo «clr - mazanie»
- ▶ program sa vymaže

Látanie s pätkou na gombíkovú dierku č. 3A

- iba pri malých otvoroch a poškodených miestach
- dĺžka látania max. 3 cm
- postupujte rovnako ako pri práci s univerzálnou pätkou č. 1C



Zosilnenie trhliny

Použite jemnú látku alebo vlizelín ako podklad.

Ak je látanie deformované

Skorigujte to funkciou «Jemné doladenie» (viac o tejto funkcii nájdete na strane 58).

Zosilnený látací program, automatický



Pätka na gombíkovú dierku č. 3A

Spevňovací plátací program č. 23

Rýchle plátanie opotrebovaných miest a trhlín

Nahradenie pozdĺžnych vlákien v každom materiáli.

Príprava

- jemnú látku zarámujte do látacieho rámu (voliteľné príslušenstvo)
- ▶ plátaná oblasť bude vypnutá, čím zabránite jej deformácii pri prešívaní

Látanie s pätkou na gombíkovú dierku č. 3A

Ihlu zapichneme na hornej ľavej strane poškodenej látky.

- ušite prvý rad
- stlačte tlačidlo «Spätný chod»
- ▶ dĺžka je teraz naprogramovaná
- dokončíte plátací program
- ▶ stroj sa automaticky zastaví
- stlačte tlačidlo «clr - mazanie»
- ▶ naprogramované nastavenia sa vymažú



Ak látanie neprekryje celé poškodené alebo zničené miesto

Premiestnite prácu pod pätkou a pokračujte v prekrývaní poškodeného miesta. Začiatok šitia; program bude opakovať posledne navolené (dĺžka je uložená).



Pre «Priame zadanie dĺžky» (pozrite stranu 36) môžete naprogramovať látanie do dĺžky 30 mm.

Obnitkovanie okrajov



Pätka pre rovný steh č. 1C

Cik-cak č. 2

- vhodný pre všetky látky
- obnitkovanie
- elastické stehy
- dekoratívne šitie

Obnitkovanie okrajov

- okraj látky vedte do stredu šijacej pätky
- nevoľte príliš široký steh
- nevoľte príliš dlhý steh
- ihla vstupuje na jednej strane do látky a na druhej ponad okraj látky do voľného priestoru
- okraj má ležať plocho a nemá byť zrolovaný
- pre jemné materiály použite látaciu niť

Saténový steh

- hustý, krátky cik-cak (dĺžka stehu 0,5-0,7 mm)
- používaný pre aplikácie, vyšívanie atď.

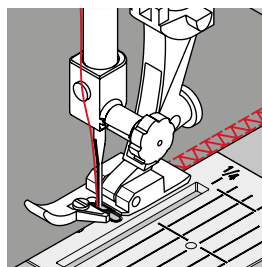

Ako variácia môže byť použitý steh č. 1354.

Dvojitý overlok

Pätka overloková č. 2A
Pätka pre rovný steh č. 1C

Dvojitý overlok č. 10**Zatvorený šev**

Overlokový steh na voľno robených pleteninách a priečne stehy na pleteninách a trikotáži.

Šitie

- vedzte výstupok overlokovej pätky pozdĺž ustrihnutej hrany

**Úplety a žerzej**

- aby ste zabránili zničeniu očiek látky, použite novú ihlu na pleteniny
- ak treba, znížte prítlak šijacej pätky

Šitie strečových materiálov

Ak je to potrebné, použite strečovú ihlu (130/705 H-S).

Horné stehovanie hrán

Pätka pre slepý steh č. 5
Pätka pre rovný steh č. 1C
Pätka na hrany č. 10 (voliteľné príslušenstvo)

Rovný steh č. 1

Úzky steh na hrany

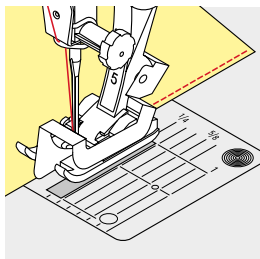

Vonkajšie hrany

- umiestnite okraj záhybu naľavo od vodiča na pätku na slepý steh
- nastavte ľavú polohu ihly do požadovanej vzdialenosti od okraja

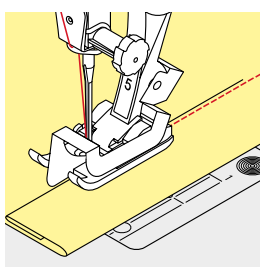

Okraje s obrubou

- umiestnite okraj záhybu (horný vnútorný okraj obruby) oproti pravej strane vodiča na šijacej pätku
- zvolte polohu ihly tak, aby steh bol umiestňovaný pozdĺž horného okraja záhybu obruby



Pätka pre slepý steh č. 5

Poloha ihly vľavo alebo celkom vpravo.

Univerzálna pätka č. 1C a pätka na hrany č. 10 (voliteľné príslušenstvo)

Použite ktorúkoľvek ľavú alebo pravú polohu.

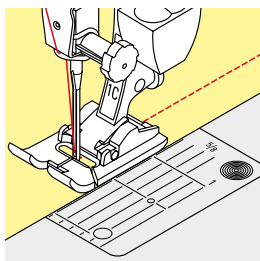

Široké obšitie okrajov

Vedenie látky

Šijacia pätka ako vodič:

- zarovnajzte okraj šijacej pätky s okrajom látky alebo záložky

Stehová platňa ako vodič:

- okraj látky alebo záložky vedzte pozdĺž značiek na stehovej platni (1 až 2.5 cm)

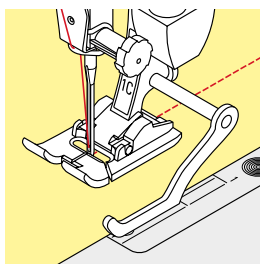

Vatovacie pravítko ako pomoc pri vedení látky:

Šijacia pätka

- uvoľnite skrutku na zadnej strane šijacej pätky
- do dierky na nohe šijacej pätky vložte vodič hrán
- nastavte želanú šírku
- dotiahnite skrutku
- okraj látky alebo obruby vedzte pozdĺž vodiča hrán

Pri šití rovnobežných liniek vedzte vatovacie pravítko pozdĺž predtým ušitého švu.

Slepý steh

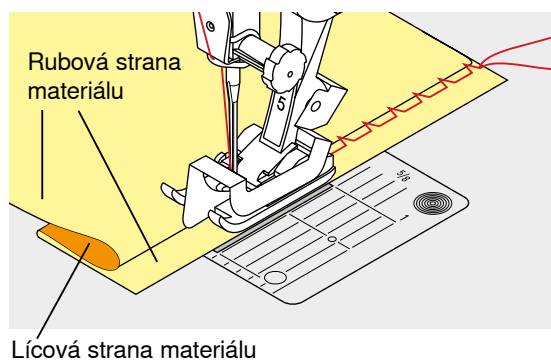
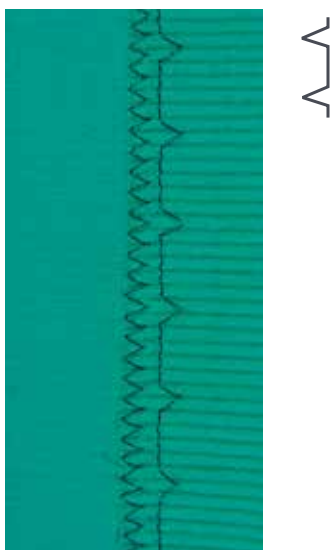

Pätka pre slepý steh č. 5

Slepý steh č. 9

Pre neviditeľné obruby na stredných a ťažkých materiáloch; ťažká bavlna, zmesové materiály, vlna.

Príprava

- začistíte okraje
- obrubu pripravte ako pri šití v ruke

- zahnite výrobok tak, aby začistený okraj ležal na lícovej strane látky aby sa ukázal upravený okraj
- výrobok umiestnite pod šijaciu pätku tak, aby bol jej vodič opretý o zahnutú hranu látky

Šitie

Ihla si má látku zachytiť iba na okraji (ako pri ručnom šití).

- po ušití asi 10 cm skontrolujte obe strany látky a ak je to potrebné, upravte šírku stehu



Jemné doladenie šírky stehu

Ohnutý okraj uložte rovnomerne až na vedenie pätky = vpichy budú rovnomerné.

Viditeľné obruby



Pätka pre rovný steh č. 1C

Trikotážový šev č. 14

Pre viditeľné elastické lemy na trikotáži, bavlna a zmesových materiáloch.

Príprava

- lem prežehlite a ak treba pristehujte
- ak treba, znížte prítlak šijacej pätky

Šitie

- šíte lem na požadovanom odševku na lícovej strane
- odstrihnete presahujúci materiál na rubovej strane

Zabezpečovací steh



Pätka pre rovný steh č. 1C

Zabezpečovací program č. 5

- vhodný pre všetky látky
- prešívanie začiatku a konca švu

Šitie dlhých stehov rovným stehom

Zabezpečí steh prednastaveným počtom stehov.

Začatie šitia

- stlačte nožný ovládač
- ▶ na začiatku šitia stroj automaticky zaistí steh (6 stehov dopredu, 6 stehov dozadu)
- pokračujte rovným stehom vybranej dĺžky



Ukončenie šitia

- stlačte tlačidlo «Spätný chod»
- ▶ stroj automaticky zaistí steh (6 stehov dozadu, 6 stehov dopredu)
- ▶ na konci prešívania stroj automaticky zastaví

Stehovanie



Látacia pätko č. 9 (voliteľné príslušenstvo)

Stehovací šev č. 30

- pre všetky práce, kde sa vyžaduje dlhý steh
- dočasné stehovanie švov, obrúb, quiltov atď.
- dočasné spoje
- jednoducho odstrániteľný

Príprava

- spustíte zúbky podávača
- prácu zošpendlite kolmo na smer stehovania
- ▶ aby sa vrstvy neposunuli

Obstehovanie

- látku umiestnite pod šijaciu pätku
- pridržiňte konce nití počas šitia prvých stehov
- ťahajte látku dozadu do požadovanej dĺžky stehu
- ušite jeden steh
- zopakujte postup



Prešitie/zafixovanie nitky

Ušite 3-4 zaistovacie stehy na začiatku a na konci.

Niť

Pri stehovaní použite stehovacia nitku (stehovku); dá sa lepšie odstrániť.

Plochý spojovací šev

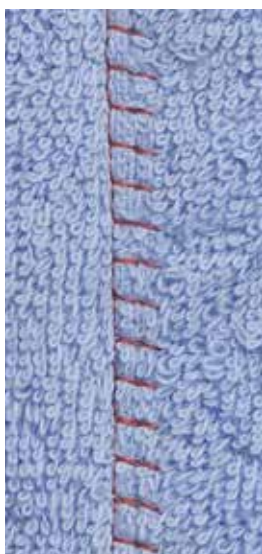

Pätka pre rovný steh č. 1C

Strečový overlokový steh č. 13

Ideálny pre tkaniny s dlhým vlasom, hrubé materiály ako froté, filc, koža a pod.

Šitie

- prekryte hranu látky
- šite pozdĺž okraja látky
- pri pravom vpichu má ihla vstupovať až do prázdneho priestoru mimo okraj látky
- ▶ veľmi plochý a trvanlivý steh

Nástroj na výškové vyrovnanie nerovných vrstiev

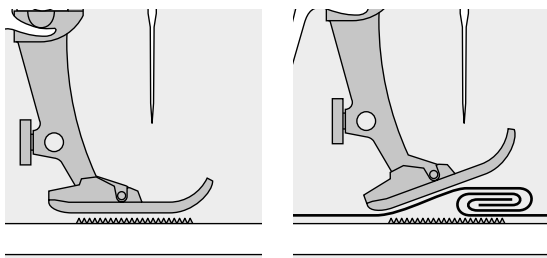

Podávač môže pracovať správne iba vtedy, keď sa päťka nachádza vo vodorovnej polohe.

Keď má päťka prednú alebo zadnú časť nadvihnutú následkom navrstvenia látky, podávač látku dobre nezachytí. Látka sa môže zaseknúť.

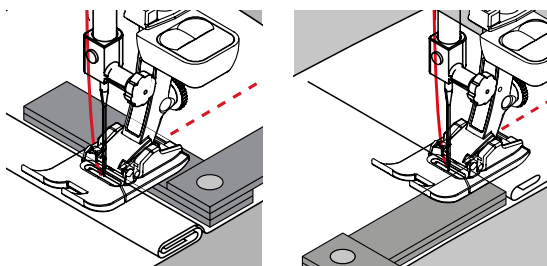

Aby ste vyrovnali výšku šitia, podľa potreby položte za ihlu pod pätku dve alebo tri platničky pre vyrovnanie výšky.

Pre upravenie výšky šitia pred pätkou umiestnite vedľa ihly jednu alebo viac platničiek pod pätku. Šite pokiaľ päťka nie je zasa vyrovnaná a odstráňte platničky.



Zastavujte s ihlou v dolnej polohe.

Šitie rohov

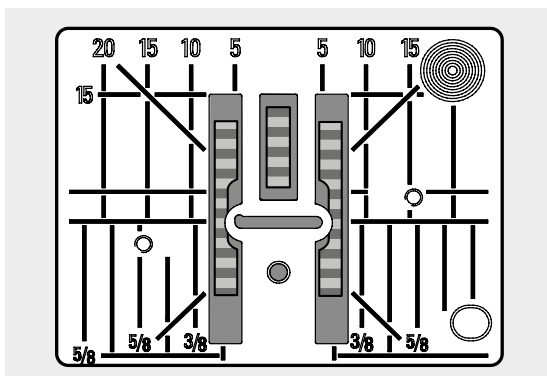

Kvôli šírke otvoru v stehovej platni je medzera medzi dvoma radmi zúbkov podávača relatívne veľká.

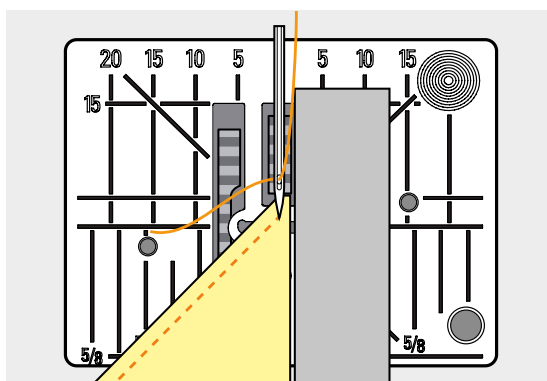

Pri šití rohov sa látka zle posúva, pretože v skutočnosti leží na podávači iba časť látky. Preto nemôže byť látka podávaná správne.

Upravte tento stav umiestnením jednej alebo viacerých vyrovnávacích platničiek čo najbližšie k rohu spracovávaného materiálu.

► látka sa bude posúvať rovnomerne



Zastavujte s ihlou v dolnej polohe.

Gombíkové dierky

Druhy gombíkových dierok

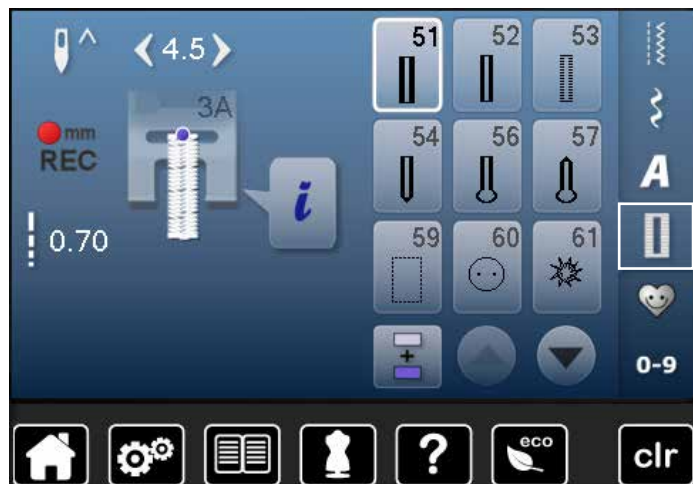

Gombíkové dierky sú nielen praktickými uzávermi, ale môžu byť použité aj pre dekoratívne efekty. Všetky gombíkové dierky môžete programovať a šiť rôznymi spôsobmi.

- stlačte tlačidlo «Gombíková dierka»
- rolujte pre zobrazenie ďalších gombíkových dierok



51 Gombíková dierka na prádlo

Ľahké až stredne ťažké materiály, blúzky, šaty, detské a bábkové obleky

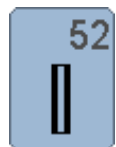

52 Úzka prádlová dierka

Ľahké až stredne ťažké materiály, blúzky, šaty, detské a bábkové obleky

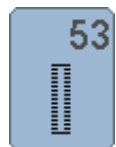

53 Strečová dierka

Všetky strečové materiály z bavlny, vlny, hodvábu a syntetických vlákien



54 Okrúhla dierka s normálnym uzáverom

Pre stredné až ťažké materiály všetkých typov, šatstvo, saká, kabáty, pršíplášte

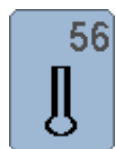

56 Dierka s očkom

Pre ťažké nestrečové materiály; bundy, kabáty, oblečenie pre voľný čas



57 Gombíková dierka so špicatým uzáverom

Pre pevnejšie, nestrečové látky: kabáty, odevy pre voľný čas

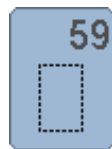

59 Dierka s rovným stehom

Pre spevnenie gombík. dierky, okraje vreciek, vhodná hlavne pre gombíkové dierky na koži a semiši



60 Program na našívanie gombíkov

Pre gombíky s 2-mi a 4-mi dierkami.



61 Očko s úzkym cik-cakom

Otvory pre šnúrky a úzke stužky, dekoratívne práce



62 Očko s rovným stehom

Otvory pre šnúrky a úzke stužky, dekoratívne práce

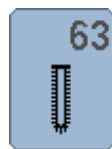

63 Vyšívaná gombíková dierka

Ľahké až stredne ťažké materiály, blúzky, šaty, detské a bábkové obleky

Gombíkové dierky - dôležité informácie

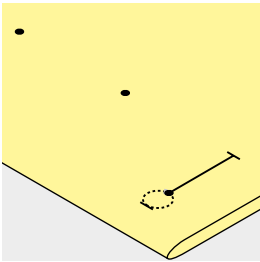
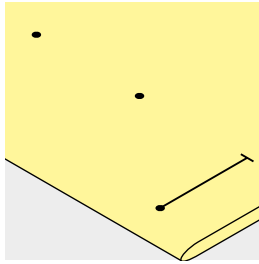
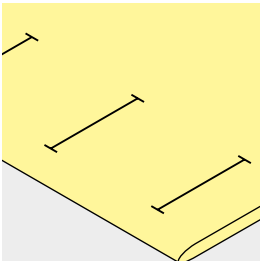

Vyznačenie manuálnej gombíkovej dierky

- dĺžky gombíkových dierok si vyznačte na želaných miestach
- použite pätku na gombíkovú dierku č. 3C (voliteľné príslušenstvo)

Vyznačenie automatickej gombíkovej dierky

- vyznačte si dĺžku jednej gombíkovej dierky
- ▶ po vyšití prvej gombíkovej dierky je dĺžka naprogramovaná
- pre ostatné dierky stačí vyznačiť iba začiatkový bod
- použite pätku na automatickú gombíkovú dierku č. 3A

Vyznačenie gombíkovej dierky s očkom

- vyznačte si iba dĺžku gombíkovej dierky
- ▶ veľkosť oka bude pridaná pri vyšití
- ▶ po vyšití prvej gombíkovej dierky je dĺžka naprogramovaná
- pre ostatné dierky stačí vyznačiť iba začiatkový bod
- použite pätku na automatickú gombíkovú dierku č. 3A

Skúška šitia

- vždy ušite testovaciu vzorku na rovnakom materiáli
- použite rovnakú vložku (vlizelín) ako pri origináli
- zvolte rovnakú gombíkovú dierku
- gombíkovú dierku šite v rovnakom smere vlákien ako originálnu gombíkovú dierku
- dierku rozrežte rozrezávačom
- skúste prestrčiť gombík cez gombíkovú dierku
- keď je to nutné, upravte dĺžku gombíkovej dierky podľa potreby

Zmena šírky gombíkovej dierky

- zmeňte šírku stehu

Na nastavenie dĺžky stehu

Úprava dĺžky stehu ovplyvní oba lemy gombíkovej dierky.

- ▶ vzdialenosť medzi stehmi

Po nastavení dĺžky stehu:

- naprogramujte gombíkovú dierku opätovne



Ak musí byť gombíková dierka vyšitá v pravom uhle k okraju látky, odporúča sa použiť vyrovnávaciu podložku (môžete si ju dokúpiť ako špeciálne príslušenstvo). Vyrovnávaciu podložku položíte medzi látku a pätku až k zhrubnutej časti látky.

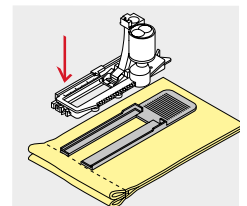

Na ťažko spracovateľných látkach používajte vyrovnávaciu podložku (môžete si ju dokúpiť ako špeciálne príslušenstvo). Vyrovnávaciu podložku môže byť použitá iba s pätkou č. 3A.

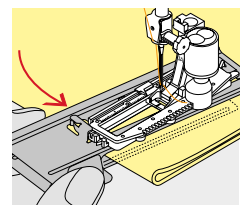

Vlizelín



- ak chcete doceliť pekný vzhľad dierok, používajte vždy vhodný podklad, či vlizelín
- podklad by mal zodpovedať látke

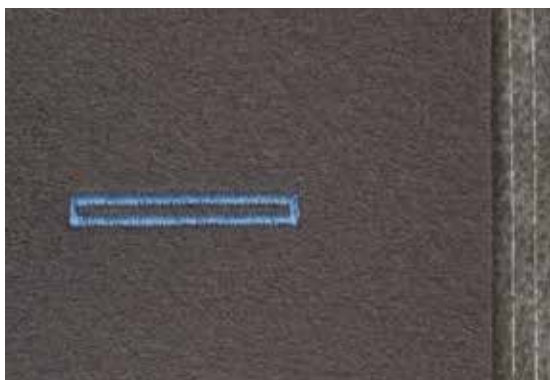

- pre hrubé a chlpaté látky môžete použiť vyšívací vlizelín
- ▶ aby látka bola posúvaná pravidelnejšie

Kordové vlákna

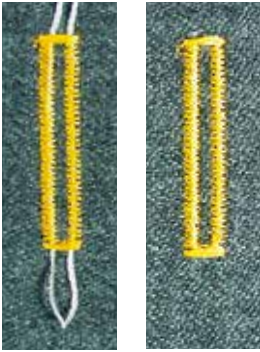

Všeobecne

- vložené vlákno posilňuje a skrásľuje gombíkovú dierku
- vlákno leží na namáhaných koncoch hotovej gombíkovvej dierky
- látku položte správne pod pätku

Ideálne vlákno na vkladanie

- perlovka č. 8
- silnejšia niť na ručné šitie
- jemná háčkovacia priadza

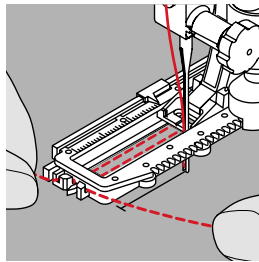
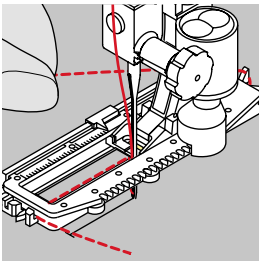

Kordové vlákno s pätkou na automatickú gombíkovú dierku č. 3A

- zdvihnite pätku č. 3A
- ihlu zapichnete do začiatku gombíkovvej dierky
- vkladané vlákno zavedte z pravej strany popod pätku č. 3A
- zavesťe vlákno na výstupok na zadnej časti pätky č. 3A
- vlákno vedte popod pätku na jej ľavej strane a vytiahnite dopredu
- konce vlákna vložte do držiakov
- spustite pätku na gombíkovú dierku č. 3A

Šitie

- gombíkovú dierku šite normálnym postupom
- **nepridržiavajte** kordové vlákno
- ▶ vkladané vlákno bude všité do strán gombíkovvej dierky

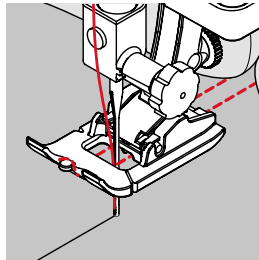
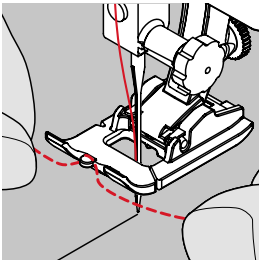

Kordové vlákno s pätkou na gombíkovú dierku č. 3C (voliteľné príslušenstvo)

- zdvihnite pätku na gombíkovú dierku
- ihlu zapichnete do začiatku gombíkovvej dierky
- vložené vlákno zavesťe cez stredný mostík pätky na gombíkovú dierku (vpredu)
- obidva konce prevlečte popod pätku dozadu
- do každej drážky pätky jedno vlákno
- spustite šijaciu pätku

Šitie

- gombíkovú dierku šite normálnym postupom
- **nepridržiavajte** kordové vlákno
- ▶ vkladané vlákno bude všité do strán gombíkovvej dierky

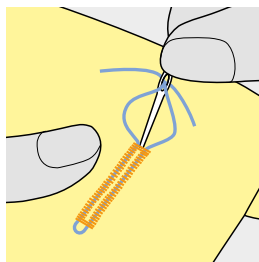

Upevnenie vloženého vlákna

- ťahajte vlákno pokiaľ slučka nezmysne v uzávere gombíkovvej dierky
- prevlečte konce vlákna na rubovú stranu (pomocou ihly pre ručné šitie)
- zauzlíte alebo prešite



Pred rozrezaním gombíkovvej dierky

Zapichnete špendlíky do oboch koncov gombíkovvej dierky, aby ste zabránili ich prerezaniu.

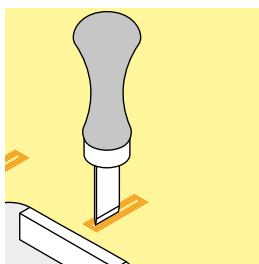
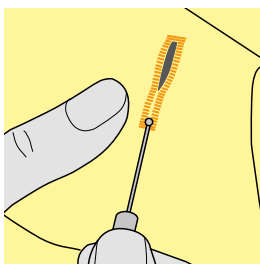

Rozrezanie gombíkovvej dierky

- dierku rozrezávajújte od koncov do stredu

Prestrihnutie otvoru gombíkovvej dierky s prerážačom na gombíkovú dierku (voliteľné príslušenstvo)

- gombíkovú dierku položte na drevenú dosku
- nožik na gombíkovú dierku položte do stredu gombíkovvej dierky
- nožik rukou potlačíme smerom dolu

Zmena jemného doladenia



- stlačte ikonu «i»
- stlačte ikonu «Jemné doladenie»

Jemné doladenie na priamo zadanej dĺžke gombíkovej dierky

Jemné doladenie má rovnaký efekt na obe strany dierky.

Jemné doladenie na priamo zadanej dĺžke gombíkovej dierky s očkom

Jemné doladenie má rovnaký efekt na obe strany dierky.

Dierky s očkom alebo očká doladíme takto:

- šite rovný steh dopredu až
- ▶ keď stroj začne šiť očko, potom
- šijací stroj zastavíme
- stlačte ikonu «Jemné doladenie»
- otáčajte kolieskom dĺžky stehu pokiaľ obrázok na pravej strane obrazovky nezodpovedá ušitej dierke

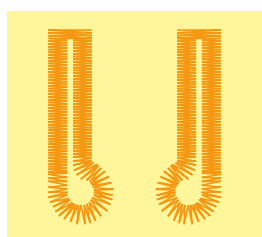

A

B

Očko dierky je zborčené doprava **A**:

- otočte gombík dĺžky stehu vľavo

Očko dierky je zborčené doľava **B**:

- otočte gombík dĺžky stehu vpravo
- stlačte ikonu «Späť» a dokončite gombíkovú dierku

Jemné doladenie manuálnej gombíkovej dierky alebo očka

Akákoľvek zmena jemného doladenia má na lemy gombíkovej dierky rôzny vplyv:

Ľavá «húsenica» je príliš hustá **C**:

- otočte gombík dĺžky stehu vľavo
- ▶ ľavá «húsenica» je predĺžená, pravá je skrátaná

Ľavá «húsenica» je príliš široká **D**:

- otočte gombík dĺžky stehu vpravo
- ▶ ľavá «húsenica» je skrátaná, pravá je predĺžená

Dierky s očkom alebo očká doladíme takto:

Očko dierky je zborčené doprava **A**:

- otočte gombík dĺžky stehu vpravo

Očko dierky je zborčené doľava **B**:

- otočte gombík dĺžky stehu vľavo

Jemné doladenie manuálnej bielizňovej gombíkovej dierky

Jemné doladenie má rovnaký efekt na obe strany dierky.

Jemné doladenie pre gombíkovú dierku šitú počítačom stehov

Jemné doladenie má rozdielny vplyv na ľavú a pravú stranu dierky (pozrite obrázok pri manuálnej gombíkovej dierke).

- opätovne naprogramujte gombíkovú dierku po každom jemnom doladení

Zmazanie úpravy jemného doladenia

- stlačte žltu orámovanú ikonu v špeciálnej obrazovke jemného doladenia alebo
- stlačte tlačidlo «clr - mazanie»
- ▶ «clr» tiež vymaže naprogramovanú gombíkovú dierku!

Doporučenie

Test šitia gombíkovej dierky robte na originálnom materiále.



Pri priamo zadávanej dĺžke a ručne zadávanej gombíkovej dierka môže byť každý úkon na dierke jemne doladený samostatne. Pri gombíkovej dierke programovanej cez počítač stehov na jemné doladenie rôzny vplyv na obe strany dierky (ľavú a pravú): Keď zmeníte «húsenice» automaticky sa zmenia aj očká dierky.

Programovanie gombíkových dierok

Štandardná a strečová gombíková dierka s automatickou dĺžkou



Pätka na gombíkovú dierku č. 3A

Automatická štandardná a strečová gombíková dierka č. 51, 52, 53

Optika na pätku na automatickú gombíkovú dierku č. 3A automaticky registruje dĺžku gombíkovej dierky pre presné zduplikovanie.

Pre gombíkové dierky 4-31 mm, v závislosti na type gombíkovej dierky.



Spodok pätky musí ležať na plochom povrchu látky. Ak leží na záhyboch, nemôže byť dĺžka dierky správne odmeraná.

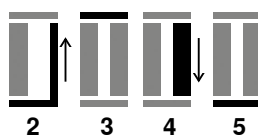

Programovanie gombíkovej dierky

- 1
 - prvú stranu šijeme smerom dopredu
 - šijací stroj zastavíme
 - stlačte tlačidlo «Spätný chod»
 - ▶ «auto» a naprogramovaná dĺžka (v mm) sa objaví na obrazovke
 - ▶ dĺžka dierky je naprogramovaná

Šijací stroj šije automaticky:

- 2 spätné rovné stehy
- 3 prvý uzáver
- 4 druhú stranu dierky
- 5 uzáver a zapošívacie stehy
 - ▶ šijací stroj sa zastaví a automaticky sa vráti na začiatok gombíkovej dierky

Automatická gombíková dierka

- ▶ nasledujúce dierky budú ušité v rovnakej dĺžke ako predchádzajúca (netreba stláčať ani tlačidlo spätného šitia)
- naprogramovaná gombíková dierka môže byť uložená do dlhodobej pamäte (pozrite stranu 87)
- stlačte tlačidlo «clr - mazanie»
- ▶ naprogramované nastavenia sa vymažú



Presné duplikovanie

Naprogramované gombíkové dierky budú rovnako dlhé a rovnako pekné.

Rýchlosť šitia

- pre optimálny výsledok šite menšou rýchlosťou
- všetky gombíkové dierky šite rovnakou rýchlosťou, aby boli vyšité pravidelne

Automatika s priamym zadaním dĺžky

Pätka na gombíkovú dierku č. 3A

Programovanie dĺžky gombíkovej dierky

S pätkou pre automatickú gombíkovú dierku č. 3A môžete šiť dierky s presným udaním ich dĺžky.

Dĺžka gombíkovej dierky = dĺžka rozrezania v mm.



- vyberte si druh gombíkovej dierky
- stlačte ikonu «i»
- stlačte ikonu «Priame zadávanie dĺžky»

Určenie dĺžky gombíkovej dierky

- zadajte dĺžku gombíkovej dierky cez gombík šírky alebo dĺžky stehu
 - ▶ zadaná dĺžka sa objaví na ľavej strane gombíka
 - ▶ číslo vpravo od gombíka je presná veľkosť gombíka
- stlačte ikonu «Späť»
 - ▶ zadaná dĺžka je uložená
 - ▶ naprogramovaná dĺžka je zobrazená vpravo

Návrat späť na obrazovku gombíkovej dierky

- stlačte ikonu «Späť»
 - ▶ obrazovka pre gombíkovú dierku sa zobrazí

Automatika s odmeraním gombíka

Pätka na gombíkovú dierku č. 3A

Určenie veľkosti gombíka

Stroj vyráta dĺžku gombíkovej dierky priamo z priemeru gombíka. Automaticky pridá 2 mm na hrúbku gombíka.

- pridržte gombík na pravej strane jasnejšieho poľa v pravom spodnom rohu obrazovky
- otočte gombík šíky alebo dĺžky stehu vľavo alebo vpravo a nastavte jasné políčko na veľkosť gombíka
 - ▶ veľkosť gombíka sa zobrazuje v mm na pravej strane medzi šípkami (napr. 14 mm)
- gombík odstráňte z obrazovky
- stlačte ikonu «Späť»
 - ▶ zadaná dĺžka je uložená
 - ▶ naprogramovaná dĺžka je zobrazená na ľavej strane obrazovky

Úprava pri hrubých gombíkoch

Prispôsobuje dĺžku gombíkovej dierky hrúbke gombíka (nadvihnuté gombíky a pod.) napr. dĺžka gombíkovej dierky +1 cm (vrátane 2 mm) ak je výška gombíka 1 cm.

Gombík pôjde ľahko prestrčiť cez gombíkovú dierku.



Späť na začiatok gombíkovej dierky

- stlačte ikonu «Začiatok vzoru»
 - ▶ stroj nastaví program opäť na začiatok šitia gombíkovej dierky



Zmazanie gombíkových dierok z pamäte

- zatlačte tlačítko «clr» alebo zatlačte na «recording - záznam»
 - ▶ «auto» zhasne a objaví sa «REC»
- môžete programovať novú dĺžku gombíkovej dierky

Automatické gombíkové dierky okrúhle a s očkom



Pätka na gombíkovú dierku č. 3A

Automatické gombíkové dierky okrúhle a s očkom č. 54, 56, 57



Spodok pätky musí ležať na plochom povrchu látky. Ak leží na záhyboch, nemôže byť dĺžka dierky správne odmeraná.

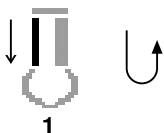

Programovanie gombíkových dierok

- 1
 - ušite rovné stehy dopredu
 - šijací stroj zastavíme
 - stlačte tlačidlo «Spätný chod»
 - ▶ «auto» a naprogramovaná dĺžka (v mm) sa objaví na obrazovke
 - ▶ dĺžka dierky je naprogramovaná



Šijací stroj ušije automaticky:

- 2 očko gombíkovej dierky
- 3 prvú stranu gombíkovej dierky smerom dozadu
- 4 rovné stehy smerom dopredu
- 5 druhú stranu gombíkovej dierky smerom dozadu
- 6 uzáver gombíkovej dierky a zapošívacie stehy
 - ▶ šijací stroj sa zastaví a automaticky sa vráti na začiatok gombíkovej dierky

Automatická gombíková dierka

- ▶ nasledujúce dierky budú ušité v rovnakej dĺžke ako predchádzajúca (netreba stláčať ani tlačidlo spätného šitia)
- naprogramovaná gombíková dierka môže byť uložená do dlhodobej pamäte (pozrite stranu 87)
- stlačte tlačidlo «clr - mazanie»
- ▶ naprogramované nastavenia sa vymažú



Presné duplikovanie

Naprogramované gombíkové dierky budú rovnako dlhé a rovnako pekné.

Gombíkové dierky s očkom vyšité dvojmo

- na hrubých látkach môžu byť gombíkové dierky s očkom prešité dvakrát; tzn. že prvý prechod bude prešíť stehom s väčšou dĺžkou
- po vyšití prvej gombíkovej dierky látku nepremiestnime
- dĺžku stehu skrátime a gombíkovú dierku ušijeme ešte raz

Vyšívaná gombíková dierka

Pätka na gombíkovú dierku č. 3A

Vyšívaná gombíková dierka č. 63

Programovanie gombíkovej dierky

- prvú stranu šijeme smerom dopredu
 - šijací stroj zastavíme
 - stlačte tlačidlo «Spätný chod»
 - ▶ «auto» a naprogramovaná dĺžka (v mm) sa objaví na obrazovke
 - ▶ dĺžka dierky je naprogramovaná

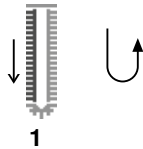

1

Šijací stroj ušije automaticky:

- 2 okružlu časť
- 3 druhú stranu gombíkovej dierky smerom dozadu
- 4 uzáver gombíkovej dierky a zapošívacie stehy
 - ▶ šijací stroj sa zastaví a automaticky sa vráti na začiatok gombíkovej dierky

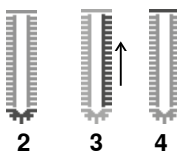

2

3

4

Automatická gombíková dierka

- ▶ nasledujúce dierky budú ušité v rovnakej dĺžke ako predchádzajúca (netreba stláčať ani tlačidlo spätného šitia)
- naprogramovaná gombíková dierka môže byť uložená do dlhodobej pamäte (pozrite stranu 87)
- stlačte tlačidlo «clr - mazanie»
- ▶ naprogramované nastavenia sa vymažú

Počítadlo stehov gombíkovej dierky



Pätka na gombíkovú dierku č. 3C

Ktorýkoľvek typ gombíkovej dierky

Programovanie gombíkovej dierky

- prvú stranu šijeme smerom dopredu
 - šijací stroj zastavíme
 - stlačte tlačidlo «Spätný chod»



1

- 2 ušité spodný uzáver a
- 3 ušité druhú stranu gombíkovej dierky smerom dozadu
 - zastavte šitie na prvom stehu
 - stlačte tlačidlo «Spätný chod»
- 4 šijací stroj ušije horný uzáver, zabezpečovacie stehy a automaticky zastaví
 - ▶ «auto» sa zobrazí na obrazovke
 - ▶ dĺžka dierky je naprogramovaná
 - ▶ každá časť gombíkovej dierky bude ušitá rovnako

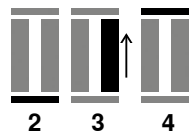

2

3

4



– prvá «húsenica» (ľavá) je šitá smerom dopredu, druhá húsenica (pravá) je šitá smerom dozadu

Gombíková dierka v dlhodobej pamäti



- stlačte tlačidlo «Pamäť»



Programovanie gombíkovej dierky

- stlačte ikonu «Save - ulož» 1
- ▶ na obrazovke sa zobrazí «Uložiť»
- stlačte ikonu «Uložiť»
- ▶ gombíková dierka je uložená v dlhodobej pamäti



- stlačte tlačidlo «Pamäť»

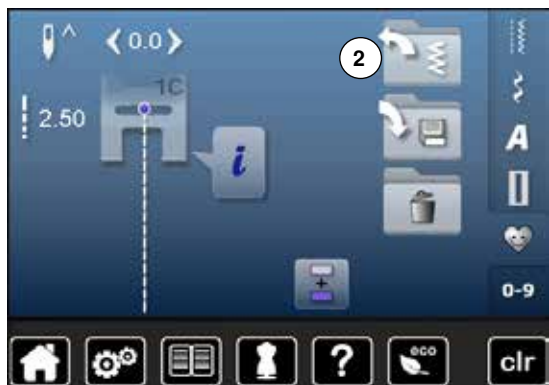

Výber uloženej gombíkovej dierky

- stlačte záložku 2



- vyberte gombíkovú dierku

Gombíkové dierky



16.0

Zmeny gombíkových dierok z pamäte

- stlačte ikonu «i»
- stlačte ikonu «Priame zadávanie dĺžky»
- zmena dĺžky uloženej gombíkovej dierky
- stlačte ikonu «Späť» 2x
- opäť naprogramujte gombíkovú dierku ako bolo popísané



- stlačte tlačidlo «Pamäť»

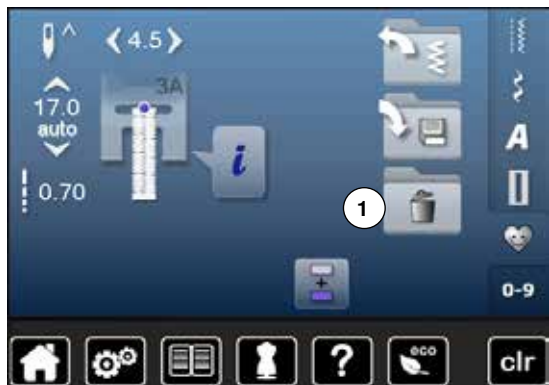

Vymazanie uloženej gombíkovej dierky

- stlačte ikonu «Vymazať» 1
- ▶ objaví sa uložená gombíková dierka
- vyberte želanú gombíkovú dierku
- potvrďte s ✓
- ▶ gombíková dierka je zmazaná

7- alebo 5-kroková gombíková dierka, manuálne



- vyberte si druh gombíkovej dierky
- stlačte ikonu «i»
- stlačte ikonu «man - ručne»

Dĺžka «húseníc» je manuálne určovaná pri šití. Uzávery, očko a zabezpečovacie stehy sú predprogramované. Jednotlivé kroky môžu byť tiež vybrané rolovaním, použitím šípok alebo stlačením tlačidla «Spätný chod».



Šitie 7-krokovej gombíkovej dierky

- ▶ krok 1 je aktivovaný na začiatku gombíkovej dierky
- ▶ krok 2 je aktivovaný keď začneme šiť
- ušite prvú «húsenicu»
- šijací stroj zastavíme na požadovanej dĺžke «húsenice» alebo na koncovej značke
- vyberte krok 3
- ▶ stroj šije rovný steh spätným chodom
- šijací stroj zastavíme na úrovni prvého stehu (na začiatku gombíkovej dierky)
- vyberte krok 4
- ▶ stroj ušije hornú uzáveru a automaticky zastaví
- vyberte krok 5
- ▶ stroj šije druhú «húsenicu»
- šijací stroj zastavíme na úrovni prvej «húsenice» (na začiatku gombíkovej dierky)
- vyberte krok 6
- ▶ stroj ušije dolnú uzáveru a automaticky zastaví
- vyberte krok 7
- ▶ stroj ušije zabezpečovacie stehy a automaticky zastaví



Šitie 5-krokovej gombíkovej dierky

- ▶ krok 1 je aktivovaný na začiatku gombíkovej dierky
- ▶ krok 2 je aktivovaný keď začneme šiť
- ušite prvú «húsenicu»
- šijací stroj zastavíme na požadovanej dĺžke «húsenice» alebo na koncovej značke
- vyberte krok 3
- ▶ stroj ušije očko a automaticky zastaví
- vyberte krok 4
- ▶ stroj šije druhú «húsenicu» spätným chodom
- šijací stroj zastavíme na úrovni prvého stehu (na začiatku gombíkovej dierky)
- vyberte krok 5
- ▶ stroj automaticky šije hornú uzáveru a zaistovacie stehy



Gombíková dierka rovným stehom č. 59

- Programuje sa rovnako ako automatická gombíková dierka (pozrite stranu 83)
- Vyšívanie gombíkovej dierky rovným stehom č. 59 sa doporučuje pre mäkké, voľné materiály a pre dierky ktoré sa môžu opotrebovať. Doporučuje sa nimi zosilniť napr. gombíková dierka na koži, koženke, filci

Program na našívanie gombíkov



- stlačte tlačidlo «gombíková dierka»
- stlačte ikonu «Program na našívanie gombíkov»

Látacia pätko č. 9 (voliteľné príslušenstvo)

Pätko na našívanie gombíkov č. 18 (voliteľné príslušenstvo)

Program na našívanie gombíkov č. 60

Pre gombíky s 2-mi a 4-mi dierkami.

Príprava

- spustite zúbky podávača

Našívanie gombíkov

Iba gombíky našívané z dekoratívnych dôvodov sú našívané bez stopky.
«Dĺžka stopky» = vzdialenosť medzi gombíkom a látkou; môže byť nastavená na pätko na našívanie gombíkov č. 18.

Našívanie gombíkov látacou pätkou č. 9 (voliteľné príslušenstvo)

- zvolte program na našívanie gombíka
- rozostup medzi dierkami gombíka skontrolujeme pootočením ručného kola
- a podľa potreby dostavíme šírku stehu
- konce nití na začiatku šitia pridržte
- ušite prvé zapošívacie stehy v ľavej dierke
- šite
- ▶ šijací stroj sa automaticky na konci zastaví a znovu je nastavený na nové prišitie gombíka

Začiatkové a koncové priadze

Priadze sú už zapošíte a môžete ich odstrihnúť.

Pre väčšiu pevnosť

- po našítí gombíka hornú niť prevlečte na rubovú stranu látky
- a zauzlite
- nite odstrihnite

Našívanie gombíkov pätkou č. 18 (voliteľné príslušenstvo)

- želanú výšku «krku» si nastavíte na pätko pomocou skrutky
- zvolte program na našívanie gombíkov a postupujte rovnako ako s pätkou č. 9 (voliteľné príslušenstvo)



Našívanie gombíka so štyrmi dierkami

- prišite najprv predné dierky
- gombík opatrne posunieme dopredu
- prišite zadné dierky rovnakým programom



Pre väčšiu pevnosť môžete spustiť program na našívanie gombíka dva krát.

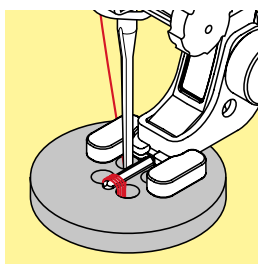
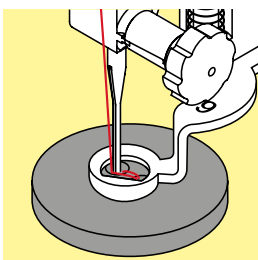

Program na očka



- stlačte tlačidlo «Gombíková dierka»
- stlačte ikonu «Očka»

Pätka pre rovný steh č. 1C



Očko s úzkym cik-cakom č. 61 Očko rovným stehom č. 62



Šitie očiek

- vyberte očko
- látku umiestnite pod pätku a šite
- ▶ stroj po ukončení programu automaticky zastaví a je pripravený šiť ďalšie očko

Vyrážanie očiek

- pre vytvorenie otvoru v očku použite dierovač alebo šidlo



Ak treba doladíte očka jemným doladením.
Pre zosilnenie prešite očka dva krát.

Dekoratívne stehy

Prehľad dekoratívnych stehov

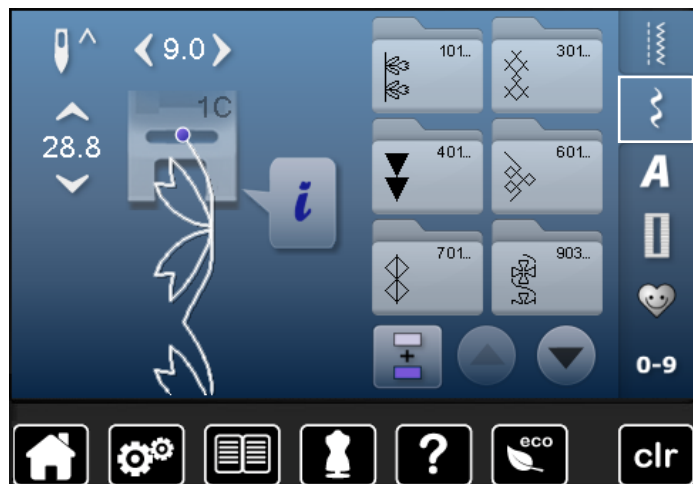

- stlačte tlačidlo «Dekoratívne stehy»
- ▶ obrazovka zobrazí prehľad kategórie
- stlačte ikonu
- ▶ vybraná kategória sa aktivuje
- vyberte želaný steh

Použitie

Zvoľte vhodný steh dekoratívny (jednoduchší alebo zložitejší) v závislosti od materiálu.

- dekoratívne stehy, ktoré sú šité rovným stehom sú vhodnejšie na ľahké materiály, napr. steh č. 101
- dekoratívne stehy, ktoré sú šité trojitým rovným stehom alebo riedkym saténom sú vhodnejšie na stredne ťažké materiály, napr. dekoratívny steh č. 107
- dekoratívne stehy, ktoré sú šité saténom sú vhodnejšie na hrubšie materiály, napr. dekoratívny steh č. 401



Kategórie

- Kat. 100 = Kvetinky
- Kat. 300 = Krížikové stehy
- Kat. 400 = Saténové stehy
- Kat. 600 = Ornamenty
- Kat. 700 = Čipkové stehy
- Kat. 900 = Novelty
- Kat. 1300 = Quiltovacie stehy



Optimálna tvorba stehu

- použite rovnakú farbu hornej i dolnej nite
- pre zosilnenie látky použite stabilizátor ako podklad na rubovej strane
- ak treba, použite vodou rozpustný vlizelín na lícovej strane (napr. vlna, zamat, atď). Ľahšie sa odstraňuje

Príklady použitia - dekoratívne stehy

Krížikové stehy

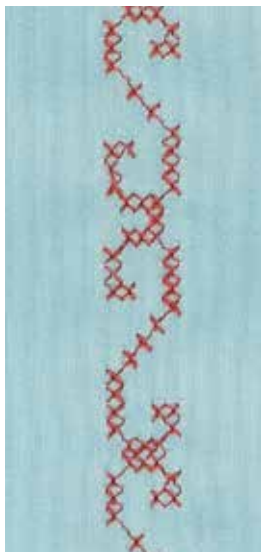

**Pätka univerzálna č. 1C alebo
Otvorená vyšívacia päťka č. 20C**

Krížikový steh

- šitie krížikovým stehom je tradičná technika, rozširuje okruh dekoratívnych stehov
- ak sú krížikové stehy šité na látkach s ľanovou väzbou, vyzerajú ako ručne šité krížikové stehy

Použitie

- na nábytok
- pre zdobenie odevov
- pre ozdoby všeobecne

Šitie

Krížikové stehy z kategórie 300 môžu byť šité a kombinované ako ostatné dekoratívne stehy.

Šitie ozdôb

- vyberte krížikový steh
 - ušite rad, využite pri tom vodič hrán alebo vodič hrán na násuvnom stolíku
- Je dôležité aby stehy v prvom rade išli priamo, pretože budú slúžiť ako vodičko pre nasledujúce rady.
- vyberte nový vzor stehu
 - šite druhý rad vedľa prvého s rozstupom na šírku šijacej pätky, alebo použite vodiace pravítko
 - opakujte pre nasledujúce rady



Pre krížikové stehy používajte vyšívaciu bavlnu
Stehy sa budú javiť plnšie.

Zámiky



Pätky na zámiky (voliteľné príslušenstvo)

- Č. 30 (3 drážky) = 4 mm dvojihla: pre ťažké materiály
- Č. 31 (5 drážok) = 3 mm dvojihla: pre ťažké a stredne ťažké materiály
- Č. 32 (7 drážok) = 2 mm dvojihla: pre ľahké a stredne ťažké materiály
- Č. 33 (9 drážok) = 1 alebo 1,6 mm dvojihla: pre veľmi jemné materiály (bez dodatočného vloženého vlákna)
- Č. 46 (5 drážok) = 1.6-2.5 mm dvojihla: pre ľahké a stredne ťažké materiály

Rovný steh č. 1

- táto technika znižuje- zužuje rozmer látky (pridajte dostatok látky)
- zámiky sú malé rovné záložky, ktoré sa normálne našívajú na látku pred rozstrihaním strihu alebo iného projektu
- pre vyšívanie alebo v kombinácii s inými čipkovými vyšívacími technikami

Zámiky s kordovým vláknom

- zámiky môžu byť šité s alebo bez kordového vlákna
- zámiky s kordovým vláknom sa používajú na zvýšenie efektu alebo textúry
- zvolte kordové vlákno, ktoré bude pasovať do drážky zvolenej pätky na zámiky
- kord musí byť farebne stály a nezárazlivý

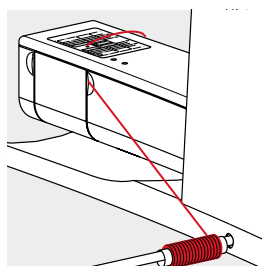
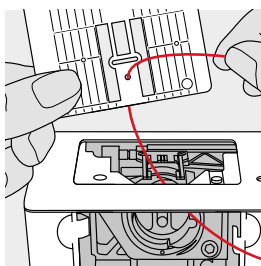

Vkladanie kordového vlákna

- odstráňte stehovú dosku stroja (pozrite stranu 25)
- otvorte dvierka chapača
- pretiahnite kord zospodu cez dieru a cez otvor v stehovej doske
- opäť nasadte stehovú dosku
- zatvorte kryt cievkového púzdra
- uistite sa, že kord sa ľahko kĺže cez otvor v kryte cievkového púzdra
- cievku s kordom umiestnite na rameno kolennej páky
- skontrolujte, či sa odvíja plynule

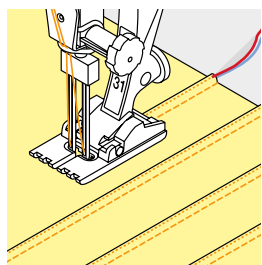

Šitie zámikov

- ušite prvý zámk, ak treba nakreslite si čiaru
 - ▶ kord bude automaticky všitý do zámiku
- Kord leží na rubovej strane látky a je zachytený/všitý spodnou niťou.
- ak treba otočte prácu
 - umiestnite prvý zámk do jedného zo žliabkov v pätke (podľa požadovaného rozostupu)
 - ušite druhý zámk
 - ušite ďalšie zámiky paralelne s predošlými dvomi



Ak sa vlákno neposúva hladko, nechajte otvorené dvierka chapača a vypnite indikátor roztrhnutia spodnej nite v programe «Nastanenia».

Cievkové šitie



Šitie voľné

Na cievku môžu byť navinuté rôzne materiály. Pri voľnom šití dodávajú materiálu textúru. Táto metóda je podobná «normálnemu» voľnému šitiu, ale vzor sa šije na **rubovej strane** látky.

Spevnite plochu, na ktorú idete šiť vyšivacím vlizelínom. Vzor si môžete predkresliť na rubovú stranu. Môžete si tiež vzor predznačiť na lícovej strane tak, že ho voľne poprešívate polyesterovou alebo bavlnenou niťou. Línie, ktoré ste ušili na lícovej strane sú viditeľné i na rubovej strane a môžu slúžiť ako vodítko pri cievkovom vyšívaní z rubovej strany.

Pri cievkovom vyšívaní môžete tiež využiť funkciu BSR. Pohybujte prácou rovnomerne po naznačených líniach. Po dokončení práce odstráňte vlizelín.

Najprv si ušite vzorku, aby ste videli ako bude vyzeráť výsledok. Ak treba zmente napätie spodnej alebo vrchnej nite.



Aby sa spodná niť odvíjala plynule, vložte cievku tak, aby sa otáčala proti smeru hodinových ručičiek. Kontrola dolnej nite musí byť deaktivovaná v programe «Setup» (pozrite stranu 49).



Šitie dekoratívnych stehov

Nie všetky dekoratívne stehy sú vhodné pre túto techniku. Lepšie výsledky dosiahnete s jednoduchšími dekoratívnymi stehmi. Nepoužívajte husté a saténové stehy.

Otvorená vyšivacia päťka č. 20 túto techniku.

- nastavte dĺžku a šírku (širšie, dlhšie) tak, aby ste dosiahli pekné výsledky aj s hrubšími niťami

Quiltovacie stehy

Quiltovacie stehy - prehľad



Väčšina z týchto stehov sa používa na quiltovanie, patchwork alebo aplikácie.

- stlačte tlačidlo «Dekoratívne stehy»
- ▶ obrazovka zobrazí prehľad kategórie
- Kat. 1300 = Quiltovacie stehy
- vyberte želaný steh
- ▶ šírka stehu sa pri určitých stehových vzoroch nedá meniť
- ▶ označuje sa symbolom uzamknutia



1324 Quilterský zabezpečovací steh



1332 Pérový steh



1325 Quiltovací rovný steh



1333 Pérový steh - variácie
1333-1334, 1337-1338



1327 Meandrový steh



1339 Dekoratívny quiltovací steh - variácie
1339-1342, 1344-1345, 1356



1328 «Ručne» šitý quiltovací steh

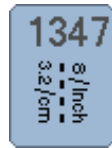

1347 «Ručne» šitý quiltovací steh
1347-1348



1329 Obšivací steh



1352 Obšivací steh dvojitý



1330 Obojstranný obšivací steh



1353 Zdvojený obšivací steh obojstranný



1331 Slepý steh (úzky)



1354 Saténový steh

Príklady použitia - quiltovacie stehy

Voľne šité quiltovanie (ručný posun)



Látacia päťka č. 9 (voliteľné príslušenstvo)

Rovný steh č. 1

Voľne šité quiltovanie (ručný posun)

Pre všetky typy voľného quiltovania vedeného rukami.

Príprava

- pripravte «quilt sendvič» tak, že vatelín umiestnite medzi vrchnú látku a podšívku, zošpendlite a ak treba zostehujte
- nasadte násuvný stolík
- používajte kolennú páku FHS
- spustite zúbky podávača

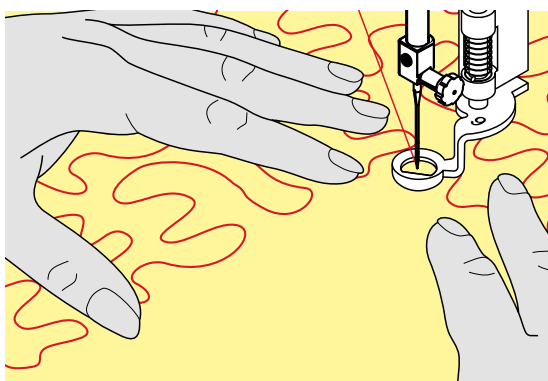

Vedenie spracúvanej látky

- látku držte a vedte oboma rukami



Quiltovacie rukavice (s pogumovanými špičkami) výrazne pomôžu pri posúvaní látky.

Quiltovanie vzoru

- s quiltovaním začnite v strede a pracujte smerom k okrajom
- otáčajte prácu do všetkých strán, používajte pravidelné, točité pohyby

Bodkovaný meandrový quilting

- táto technika pokrýva celý povrch látky
- línie stehov sú oblé, bez akýchkoľvek ostrých rohov, nikdy sa nekrížia a navzájom nedotýkajú



Quilting posúvaný rukami a látanie

Obe techniky sú založené na princípe posúvania látky rukami.

Slabá kvalita stehu

- ak niť leží na lícovej strane látky, pohybujte s materiálom pomalšie
- ak sú na rubovej strane látky uzlíky, pohybujte s materiálom rýchlejšie

Ak sa monofilová niť trhá

Šite pomalšie a/alebo napätie nite trochu znížte.

Priadza sa trhá

Vedte materiál rovnomernejšie.

BSR (BERNINA Stitch Regulator)

Quiltovanie s BSR (voliteľné príslušenstvo)



Funkcia BSR

Funkcia BSR päťka reaguje na pohyb látky pod pätkou a riadi rýchlosť šijacieho stroja pri šití. Funguje to nasledovne: ak pohybujete látkou rýchlejšie stroj zvýši otáčky aby sa dosiahli rovnomerné stehy.

Ak látkou pohybujete príliš rýchlo a stroj «nestíha», ozve sa akustický signál (ak bola táto funkcia predtým aktivovaná). (pozrite stranu 101).

POZOR!

V prípade, že BSR päťka svietilkuje na červeno, nesmú byť na stroji prevádzané operácie ako sú napr. osnovanie alebo výmena ihly. Stroj sa totiž nachádza v BSR režime a ihla sa môže dať samovoľne do pohybu pri posunutí látky. BSR režim sa automaticky vypne, červené svietielko zhasne ak nepohnete látkou dlhšie ako 7 sekúnd.

Prosíme dodržujte bezpečnostné pokyny!

Po aktivovaní BSR funkcie začne stroj šiť buď nepretržite (režim 1, štandardne), alebo len pri pohybe látkou (režim 2).

Funkcia BSR s rovným stehom č. 1

Použitie tejto funkcie a špeciálnej šijacej päťky BSR vám umožňuje voľné quiltovanie pri zachovaní rovnomernosti stehu predvolenej dĺžky (do 4 mm). Nastavená dĺžka stehu je udržiavaná zmenou rýchlosti šitia v závislosti od rýchlosti pohybu látky.

Funkcia BSR s cik-cak stehom č. 2

Cik-cak môže byť použitý napr. pri «maľovaní ihlou». Nastavená dĺžka stehu v tomto prípade **nebude zohľadňovaná**, ale funkcia BSR uľahčí a zjednoduší manipuláciu so strojom.

Existujú:

Dva rôzne BSR režimy

- **Režim BSR 1** je štandardne aktivovaná
- po zatlačení nožného ovládača alebo tlačidla štart/stop sa ihla začne pohybovať nepretržite
- rýchlosť šitia bude regulovaná pohybom látky
- vďaka neustálemu pohybu ihly je možné urobiť zabezpečovacie švy bez stláčania ďalších tlačidiel
- **Režim BSR 2** sa aktivuje zatlačením ikony BSR 2 na obrazovke BSR
- šijací stroj začne pracovať iba v tom prípade, že súčasne zatlačíte nožný ovládač alebo tlačidlo «Štart/Stop» a súčasne budete pohybovať látkou
- rýchlosť šitia bude regulovaná pohybom látky
- stlačte tlačidlo «bezpečnostná funkcia» pre zaistenie
- režim BSR 1 sa aktivuje zatlačením na ikonu BSR 1 na obrazovke BSR



Na začiatku šitia (prvý steh) musíte súčasne pohnúť látkou a stlačiť nožný ovládač. To platí aj pre šitie bodovým alebo rovným stehom vo vnútri oválu.

Ak bola BSR funkcia vypnutá a potom opätovne zapnutá bez toho, aby ste stroj vypli, zapne sa naposledy vybraný BSR režim. Ak prekročíte určitú rýchlosť, pravidelnú dĺžku stehu Vám už nemôžeme zaručiť.

Uistite sa, že šošovka na spodnej strane pätky nie je špinavá (odtlačky prstov a pod.). Pravidelne ju čistite mäkkou handričkou.

Príprava

- spustíte zúbky podávača
- prítlak pätky sa musí znížiť v závislosti od hrúbky a typu látky
- nasadíte násuvný stolík
- používajte kolennú páku FHS

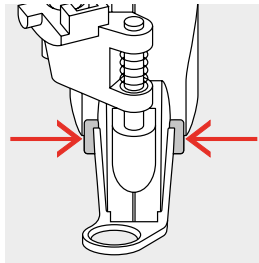

Odstránenie podošvy šijacej pätky

- stlačte obe tlačidlá po stranách pätky
- «podošvu» vysuňte nadol a mierne natočte

Nasadenie podošvy šijacej pätky

- nasuňte «podošvu» do drážky, až kým nezapadne na miesto

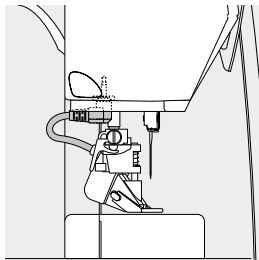

- pripojte BSR pätku na stroj
- pripojte kábel do konektoru



- ▶ obrazovka BSR sa otvorí automaticky
- ▶ je aktivovaný režim BSR 1
- nastavte želanú dĺžku stehu
 - štandardná dĺžka stehu je 2 mm
 - keď šijete malé tvary alebo bodkujete, doporučujeme nastaviť steh na 1-1,5 mm

Funkcie v režime BSR

Zastavovanie ihly v dolnej polohe (štandardne)

- ▶ šípka na obrazovke smeruje nadol na obrazovke BSR
- ▶ po uvoľnení nožného ovládača alebo stlačení stop tlačidla bude stroj zastavovať s ihlou v látke

Zastavovanie ihly hore

- stlačte ikonu «Poloha ihly pre zastavení» na obrazovke
- ▶ šípka ukazuje nahor
- ▶ po uvoľnení nožného ovládača alebo stlačení stop tlačidla bude stroj zastavovať s ihlou hore

Zapichnutie alebo zdvihnutie ihly

- stlačte tlačidlo «Poloha ihly pri zastavení»
- ▶ pre zapichnutie alebo zdvihnutie ihly

Zaisťovanie tlačidlom «Štart/Stop» (iba v režime 1)

- látku umiestnite pod šijaciu pätku
- spustíte šijaciu pätku
- zatlačte na tlačidlo polohy ihly hore/dolu dvakrát
- ▶ pre vytiahnutie spodnej nite
- hornú a spodnú niť držte
- stlačte tlačidlo «Štart/Stop»
- ▶ BSR režim je zapnutý
- ušite 5-6 zaisťovacích stehov
- stlačte tlačidlo «Štart/Stop»
- ▶ BSR režim sa vypína
- odstrihnite nite
- stlačte tlačidlo «Štart/Stop»
- ▶ BSR režim je zapnutý
- pokračujte v quiltovaní

Bezpečnostná funkcia (len režim 2)

- stlačte tlačidlo «bezpečnostná funkcia»
- stlačte buď nožný ovládač alebo tlačidlo «Štart/Stop»

Akonáhle pohnete látkou, bude ušitých zopár zabezpečovacích stehov. potom sa dĺžka stehu nastaví na požadovanú hodnotu a funkcia sa automaticky deaktivuje.

Voľné quiltovanie s pohybom (len režim 2)

- ▶ BSR režim je zapnutý
- môžete šiť voľné quiltovanie s pohybom
- pri stlačení tlačidla zabezpečovacej funkcie počas voľného quiltovania sa ušijú krátke zabezpečovacie stehy a
- ▶ šijací počítač zastaví
- ▶ BSR režim je vypnutý

Voľné quiltovanie bez aktivovanej BSR

- stlačte ikonu «BSR»
- BSR režim je vypnutý

Bežné quiltovanie s ručným podávaním látky môžete teraz šiť s pätkou BSR bez automatického upravovania dĺžky stehu.



Zapnutie a vypnutie pípania (akustického signálu)

- stlačte tlačidlo «Nastavenie»
- stlačte ikonu «Nastavenie zvuku»



Zvoľte zvuk pre BSR v programe Nastavenie

- ▶ prednastavené je, že zvuk je zapnutý
- stlačte ikonu 1 zobrazujúcu reproduktor pre BSR
- ▶ reproduktor sa vysvieti na červeno
- ▶ zvuk bzučiaka je vypnutý

Ak je zvuk bzučiaka je zapnutý, ikona reproduktora je šedá.



Zvoľte zvuk pre BSR na obrazovke «BSR»

- stlačte ikonu reproduktora
- ▶ reproduktor sa vysvieti na červeno
- ▶ zvuk bzučiaka je vypnutý

Ak je zvuk bzučiaka je zapnutá, potom je ikona reproduktora šedá so žltým orámovaním.



Ikona pre voľbu zvuku 2 je zobrazená, len ak sú zvuky zapnuté aj v programe «Nastavenia».

Začiatok šitia s BSR funkciou

1. alternatíva:

S nožným ovládačom.

- pripojte nožný ovládač
- spustíte šijaciu pätku
- stlačte nožný ovládač
- ▶ BSR režim sa naštartuje
- ▶ na pätke sa rozsvieti červené svetielko
- nožný ovládač musí byť nepretržite stlačený
- rýchlosť šitia bude regulovaná pohybom látky
- uvoľnite nožný ovládač
- ▶ BSR režim sa vypína

2. alternatíva:

BSR funkcia cez tlačidlo «Štart/Stop».

- spustíte šijaciu pätku
- stlačte tlačidlo «Štart/Stop»
- ▶ BSR režim sa naštartuje
- ▶ na pätke sa rozsvieti červené svetielko
- rýchlosť šitia bude regulovaná pohybom látky
- stlačte opäť tlačidlo «Štart/Stop»
- ▶ BSR režim sa vypína

Deaktivácia funkcie BSR pomocou tlačidla «Štart/Stop»

Režim 1

Ak látkou nepohnete asi počas 7 sekúnd, režim BSR sa vypne a vypne sa aj červené svetlo na pätke BSR.

Režim 2

Ak šitie zastavíte tak, že dlhšie nepohybujete látkou, urobí sa ešte **jeden** dodatočný steh (v závislosti na polohe ihly). Stroj vždy zastaví s ihlou v hornej polohe, aj keď máte zvolené zastavovanie ihly dolu.



Vedenie spracúvanej látky

- látku držte a ved'te oboma rukami
- ak látkou pohybujete trhane (prudké zastavenie alebo veľké zrýchlenie), niektoré ušité stehy môžu byť dlhšie alebo kratšie
- rovnomerným pohybom látky (nerobte prudké pohyby) dosiahnete lepšie výsledky
- nerobte prudké otočky počas šitia



Quiltovacie rukavice (s pogumovanými špičkami) výrazne pomôžu pri posúvaní látky.



Príklady použitia:

- BSR s cik-cak stehom č. 2
- cik-cak je možné použiť na maľovanie niťou
- tvary a obrazce sú tvorené výplňovým stehom

Vypnutie BSR režimu

- odpojte kábel BSR pätky od stroja
- pätku BSR odstráňte

Abecedy

Prehľad abecied

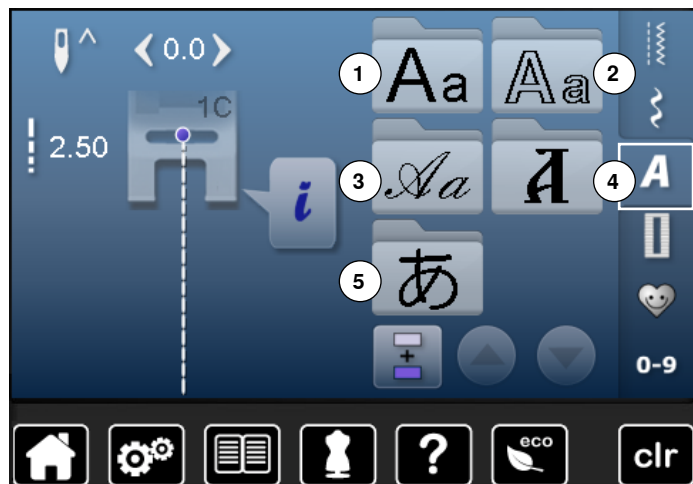

Tlačené písmo, obrysové písmo alebo písané písmo môžete šiť v dvoch rôznych veľkostiach.

Tlačené písmo, obrysové písmo alebo písané písmo môžete tiež šiť malou abecedou.

- stlačte ikonu «Abeceda»
- ▶ zobrazí sa prehľad rôznych typov abecied
- 1 Tlačená abeceda
- 2 Obrysová abeceda
- 3 Písané písmo (Italics)
- 4 Cyrilika
- 5 Hiragana
- vyberte želanú abecedu



Písanie

- rolujte šípkami, aby ste zobrazili všetky veľké písmená, čísla, interpunkčné znamienka a špeciálne znaky

Optimálna tvorba stehu

- použite rovnakú farbu hornej i dolnej nite
- pre zosilnenie látky použite vyšívací vlizelín ako podklad na rubovej strane
- na lícovej strane materiálu s dlhým vlasom použite prídavný, vodou rozpustný vlizelín (napr. na vlnu, zamate atď.)
- na jemné látky použite jednoduchšie typy písma, programované pomocou rovného stehu (napr. obrysové písmo)

Kombinácie písmen

V jednovzorovom režime budú šité jednotlivé písmená a rady rovnakých písmen jednej abecedy.

Písmená mien, adries, slov atď. sú kombinované a šité v Kombi režime.



- stlačte ikonu «Kombi režim»
- stlačte ikonu požadovaného písmena
- ▶ písmenko sa zobrazí v lište s textom
- ▶ kurzor je pod písmenom



Pre výber ďalšieho písmena

- stlačte požadovanú ikonu
- ▶ ďalšie písmenko sa zobrazí v lište s textom atď

Opravy v kombinácii



Vkladanie písmena

Písmeno je vkladané vždy nad kurzorom.

Vkladanie písmena na začiatok stehovej kombinácie:

- šípkou posuňte kurzor nahor

Vkladanie na želanú pozíciu:

- vyberte požadované miesto v lište s textom
- vyberte nové písmeno
- ▶ písmeno je vložené nad kurzor

Vymazávanie písmen

Písmeno je mazané vždy nad kurzorom.

Vkladanie na želanú pozíciu:

- vyberte požadované miesto v lište s textom
- stlačte ikonu «Kôš - vymazať»
- ▶ písmeno je vymazané

Ukladanie a vymazávanie kombinácií pozrite stranu **110, 114**.

Abecedy v kombinácii s funkciami



Vyberte malé písmená

- stlačte ikonu «Veľké/malé písmená»
- ▶ malé písmeno «a» sa zvýrazní a preskočí do ľavého horného rohu ikony
- ▶ písmená malej abecedy sú zapnuté
- stlačte ikonu «Veľké/malé písmená» znova
- ▶ veľké písmeno «A» sa zvýrazní a preskočí do ľavého horného rohu ikony
- ▶ písmená veľkej abecedy sú opäť zapnuté



Zmena veľkosti

- stlačte ikonu «i»
- stlačte ikonu «Veľkosť písma»
- ▶ ikona s číslom **2** zmodrá
- ▶ veľkosť písma je zmenšená
- stlačte ikonu «Veľkosť písma» znova
- ▶ opäť sa aktivuje väčšie písmo (číсло 1 zmodrá)

Osobný program

Programovanie obrazovky s vlastnými stehmi

Osobný program sa používa pre navrhnutie obrazovky so stehmi, ktoré používate najviac. Pri vkladaní stehov do osobného programu môžete zadávať a ukladať aj ich úpravy a obmeny.



Môžete ukladať nasledujúce úpravy:

- Šírka stehu
- Dĺžka stehu
- Poloha ihly
- Napätie nite
- Zrkadlenie vzoru
- Jemné doladenie
- Opakovanie vzoru 1-9x

Ak je pamäť stroja plná kvôli vyšívacím vzorom alebo kombináciám stehov, objaví sa na obrazovke správa a nemôžete uložiť stehy v Osobnom programe. Obsah pamäte musíte najprv čiastočne vymazať, aby ste zaistili dostatok voľného miesta.

Príprava stehových vzorov



Programovanie/Uloženie prvého vzoru

- vyberte napr. cik-cak steh zo záložky «Úžitkové stehy»
- urobte zmeny

1 • stlačte tlačidlo «Osobný program» 1

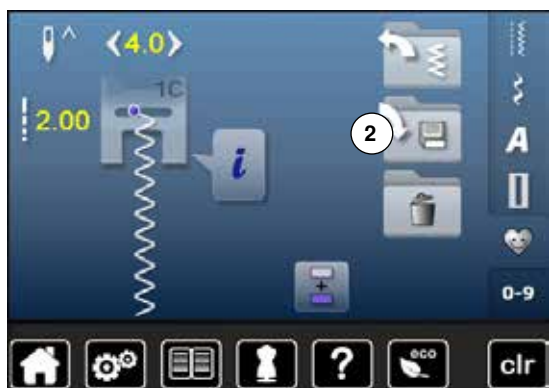

- stlačte ikonu «Save - ulož» 2



- stlačte ikonu «Save - ulož» 3
- ▶ zmenený cik-cak je uložený
- ▶ obrazovka sa zatvorí



Programovanie/Uloženie druhého vzoru

- stlačte tlačidlo «Gombíková dierka»
- vyberte vyšívaná gombíková dierka č. 51
- uložte stehový vzor ako bolo popísané vyššie
- ďalšie stehové vzory uložte rovnakým spôsobom



Voľba vzoru stehu v Osobnom programe

- stlačte tlačidlo «Osobný program»



- stlačte ikonu «Otvoriť» 4



Obrazovka «Osobného programu»

- ▶ na obrazovke sú viditeľné naprogramované stehy vrátane obrázku a šírka a dĺžka stehu
- ak naprogramujete viac stehov, na rolovanie a prezeranie ďalších použite šípku

Zmeny a prepisovanie stehových vzorov



Voľba vzoru stehu

- stlačte tlačidlo «Osobný program» 1
- vyberte kľukatý steh
- urobte zmeny
- ▶ šírka a dĺžka stehu sa zmení (žlté čísla)
- stlačte tlačidlo «Osobný program»
- stlačte ikonu «Uložiť»



- vyberte endlovací steh 2

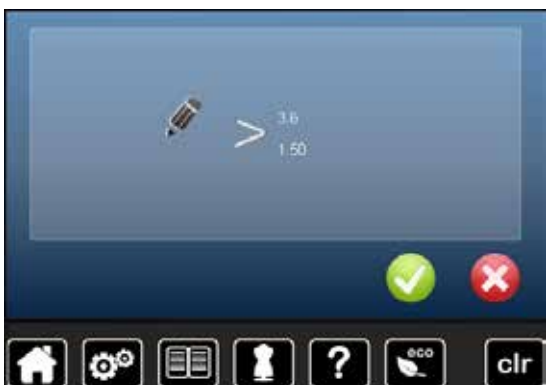

- potvrdte s ✓
- ▶ zmeny sa uložia

Mazanie vzoru stehu



Voľba vzoru stehu

- stlačte tlačidlo «Osobný program»
- stlačte ikonu «Vymazať» 1



- vyberte stehový vzor, ktorý má byť vymazaný

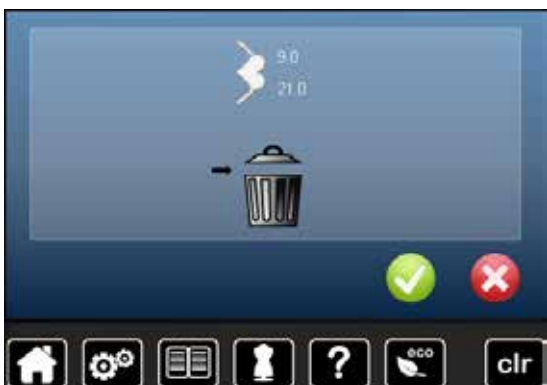

- potvrdíte s ✓
- ▶ vzor stehu je vymazaný
- ▶ ostatné stehové vzory sa posunú o jednu pozíciu

Kombi režim

Stroj má pamäť, kde sa dajú ukladať šijacie vzory i vyšívacie vzory.

V režime šitia stehy, písmená a čísla môžete kombinovať a ukladať do pamäte.

Do pamäte stroja môžete do záložiek ukladať stehové kombinácie, pozostávajúce z max. 70 vzorov, kým je dostatok voľnej pamäte. Avšak môže sa stať, že nezaplňte všetky záložky, pretože ste uložili veľký počet stehov alebo stehových kombinácií.

Pamäť je dlhodobou pamäťou, t.j. obsah zostáva dovtedy, kým nie je úmyselne vymazaný. Prerušenie prúdu, či vypnutie stroja («0») nemá vplyv na uložené programy.

Tvorba vzorových kombinácií



Programovanie a ukladanie

- stlačte tlačidlo «Dekoratívne stehy»
- vyberte kategóriu
- stlačte ikonu «Kombi režim»
- vyberte želaný steh priamo alebo cez tlačidlá «Priama voľba»
- ak je to potrebné, upravte šírku, dĺžku stehu, polohu ihly alebo funkciu ako zrkadlenie, atď.
- vyberte ďalšie stehy

1 • stlačte ikonu «Pamäť» 1



• stlačte ikonu «Save - ulož» 2



- stlačte ikonu «Save - ulož» 3
- ▶ kombinácie sa uložia
- ▶ obrazovka sa zatvorí

Mazanie vzoru stehu



Mazanie vzorov v krokoch

- stlačte ikonu «Kôš - vymazať»
- ▶ vymazávaný je steh nad kurzorom
- stláčajte ikonu funkcie vymazávania, kým nie je plocha pre zmeny stehov prázdna



Mazanie kombinácií

- stlačte ikonu «|»
- stlačte ikonu «Edituj kompletnú kombináciu»
- stlačte ikonu «Kôš - vymazať»
- potvrdte s ✓
- ▶ plocha pre zmeny stehov sa vyprázdni
- stlačte ikonu «Späť»
- môžete programovať novú stehovú kombináciu

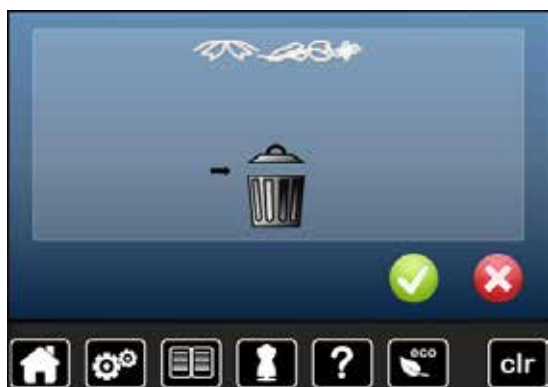

Otvorenie uloženej kombinácie



- stlačte tlačidlo «Pamäť»
- stlačte ikonu «Otvoriť» 1

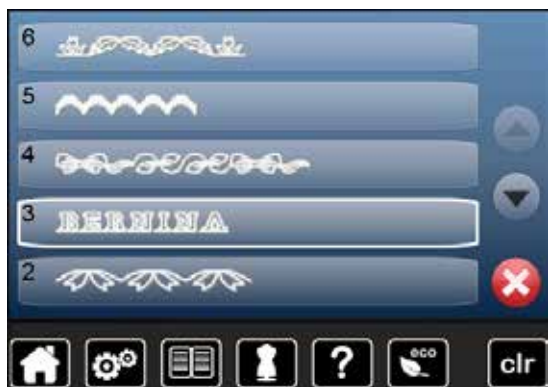

- ▶ zobrazí sa zoznam uložených stehových kombinácií
- zvolte želanú zásuvku
- ▶ uložená stehová kombinácia sa objaví v editačnej obrazovke

Opravy kombinácií stehových vzorov



Vkladanie stehových vzorov

- vyberte želanú pozíciu v kombinácii
- vyberte nový vzor stehu
- ▶ nový vzor bude vložený pod vybraný stehový vzor

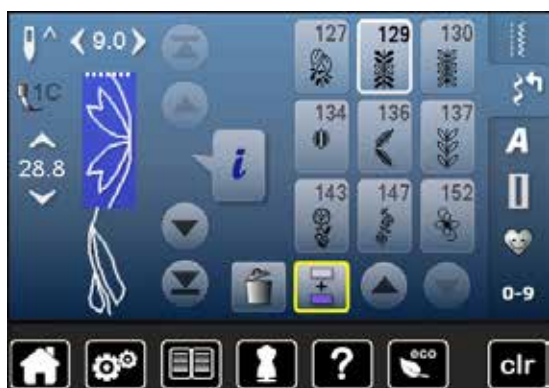

Pre vloženie vzoru na začiatok kombinácie presuňte kurzor nad **najvyššiu** pozíciu vzoru.



Zmeny stehových vzorov

- vyberte želaný steh v kombinácii
- stlačte ikonu «i»
- vyberte želanú funkciu napr. zrkadlenie vzoru vľavo/vpravo
- ▶ vzor stehu je zrkadlený vpravo/vľavo
- stlačte ikonu «Späť»



Práve uložená stehová kombinácia môže byť zmenená alebo upravovaná rovnakým spôsobom. Aby ste uložili zmenu alebo úpravy do trvalej pamäte, musíte je potom znovu uložiť.



Zrkadlenie celej kombinácie

- stlačte ikonu «i»
- stlačte ikonu «Edituj kompletnú kombináciu»
- stlačte ikonu «Zrkadlenie obrazu»
- ▶ celá kombinácia je zrkadlená
- stlačte ikonu «Späť» 2x



Oddeľovač kombinácií 1

- stlačte ikonu «i»
- stlačte ikonu «editovanie kombinácie na polohe kurzora»
- stlačte ikonu «Oddeľovač kombinácií 1»
- kombinácie môžete rozdeliť na menšie časti pomocou funkcie «Oddeľovač kombinácií 1»
- ▶ stroj šije iba tú časť kombinácie, pod ktorou je umiestnený kurzor
- pre vyšitie ďalšej časti umiestnite kurzor pod úsek, ktorý má byť najbližšie vyšitý



Prerušenie kombinácie

- stlačte ikonu «i»
- stlačte ikonu «editovanie kombinácie na polohe kurzora»
- stlačte ikonu «Oddeľovač kombinácií 2»
- kombinácia môže byť prerušená v ktorejkoľvek pozícii funkciou «Oddeľovač kombinácií 2»
- ušite prvú sekciu
- ▶ stroj sa automaticky zastaví, keď sa dostane na naprogramovanú pozíciu
- prepohujte látku
- ušite ďalšiu sekciu atď.

Kombinácia stehových vzorov



Prepisovanie

- programovanie novej stehovej kombinácie
 - stlačte tlačidlo «Pamät'»
 - stlačte ikonu «Uložiť»
 - vyberte zásuvku na prepis (napr. 3)
 - potvrdte s ✓
- Stlačte ✗ pre zrušenie procesu prepisovania.



Vymazávanie

- stlačte tlačidlo «Pamät'»
 - stlačte ikonu «Kôš - vymazať»
 - vyberte zásuvku na vymazanie (napr. 5)
 - potvrdte s ✓
- Stlačte ✗ pre zrušenie procesu mazania.

Vyšívanie - obsah

Príslušenstvo	117	Obrazovka «Editovanie»	132
Štandardné príslušenstvo	117	Prehľad obrazovky «Edit»	132
Vyšívací modul	118	Základné funkcie	132
Detailný pohľad	118	Prehľad vyšívacieho menu	136
Informácie dôležité pre vyšívanie	119	Výber menu	139
Vyšívacie nite	119	Obrazovka - prehľad farieb	140
Dolná niť	119	Vyšívacie motívy	141
Výber vyšívacích motívov	120	Výber vyšívacieho motívu	141
Skúška vyšívania	120	Abecedy	141
Zväčšenie/zmenšenie vzoru	120	• Výber abecedy	141
Rôzne typy stehov	121	• Vkladanie/oprava nápisu	141
• Podkladové stehy	121	• Vymazanie textu	141
• Saténový steh	121	• Opravy	141
• Šteповací steh	121	BERNINA motívy	142
• Prepojovacie stehy	121	«Moje návrhy»	142
Príprava na vyšívanie	122	Motívy v kombinácii s funkciami	143
Vyšívací modul	122	Presun motívu	143
Vyšívacia päťka/Vyšívacia ihla	123	Proporcionálne zväčšenie alebo zmenšenie vzoru (zachovanie pomeru strán)	143
Stehová doska na rovný steh a CutWork (voliteľné príslušenstvo)	123	Otáčanie vzoru	143
Osnovanie hornej a dolnej nite	123	Zrkadlenie vzorov	144
Vyšívací rámik	124	Stred motívu	144
• Vystredenie	124	Celková kontrola výšivky	145
• Použitie vyšívacieho rámu	124	Kontrola veľkosti vzoru	145
• Šablóna na vyšívanie	124	Výber rámu	145
• Zarámovanie látky	124	Zoom - zväčšenie/zmenšenie	146
Vlizelín	125	Presúvanie motívu	146
Vlizelíny	125	Veľkosť motívu a čas vyšívania	146
Lepiaci sprej	125	Farby vzorov	147
Nažehľovacie vlizelíny	126	Zmena značky nití	147
• Samolepivý vlizelín s papierovou zadnou stranou	126	Vyšívanie vzorov v jednej farbe	148
• Vodou rozpustný vlizelín	126	Obstehovanie	148
• Vypínanie obstehovania	148	• Vypínanie obstehovania	148
Funkcie	127	Ukladanie vzorov	149
Prehľad tlačidiel «Funkcii» - na vyšívacom stroji	127	Pamäť vyšívacieho počítača	149
• Tlačidlo «Štart/Stop»	127	USB pamäťový kľúč	150
• Tlačidlo «Automatický odstrih nite»	127	Prepisovanie vzorov	151
• Gombíkové ovládače na zmenu šírky a dĺžky stehu	127	Vymazanie uloženého vzoru	152
• Regulátor rýchlosti (Ručný plyn)	127	Vymazanie všetkých uložených vzorov	153
Displej - prehľad	128		
Vstup do režimu vyšívania	128		
Vyšívanie «Abecedy»	129		
BERNINA vyšívacie motívy	130		
«Moje návrhy»	130		
Vyšívací motív z USB kľúča (voliteľné príslušenstvo)	131		

Začiatok vyšívania	154
Výber rámu	154
• Pripojenie vyšívacieho rámika	154
• Pripojenie vyšívacieho rámu na vyšívacie rameno	154
• Odstránenie rámika	154
Vyšívacie menu	155
Pre začatie vyšívania zatlačte na «Štart/Stop» tlačidlo na hlave stroja	155
• Prerušenie procesu	155
• Ukončenie vyšívania farby	155
• Výmena farby	155
• Obrazovka «Vyšívanie»	155
Začiatok vyšívania pomocou nožného ovládača	156
• Prerušenie vyšívania pomocou nožného ovládača	156
• Ukončenie vyšívania farby	156
• Výmena farby	156
• Obrazovka «Vyšívanie»	156
Roztrhnutie nite pri vyšívaní	157
Roztrhnutie hornej alebo spodnej nite	157
Kontrola postupu vyšívania pri pretrhnutí nite	157
Čistenie	158
Riešenie problémov	159
Vzory stehu	164
Úžitkové stehy	164
Gombíkové dierky	164
Dekoratívne stehy	164
Abecedy	167
Prehľad vzorov	170
Abecedy	178
Index	180

Príslušenstvo

Štandardné príslušenstvo



- 1 Sieťka pre cievky s hornou niťou
- 2 Vyšívacia päťka č. 26
- 3 Vyšívacie púzdro cievky
- 4 Balíček ihiel na vyšívanie
- 5 Vyšívací veľký oválny rámik, 145x255 mm
- 6 Šablóna pre veľký oválny vyšívací rámik, VAR 01
- 7 Vyšívací stredný rámik, 100x130 mm
- 8 Šablóna pre stredný vyšívací rámik
- 9 Pripojovací kábel s USB koncovkami
- 10 Držiaky šablóny
- 11 Taška na prenášanie

Vyšívací modul

Detailný pohľad

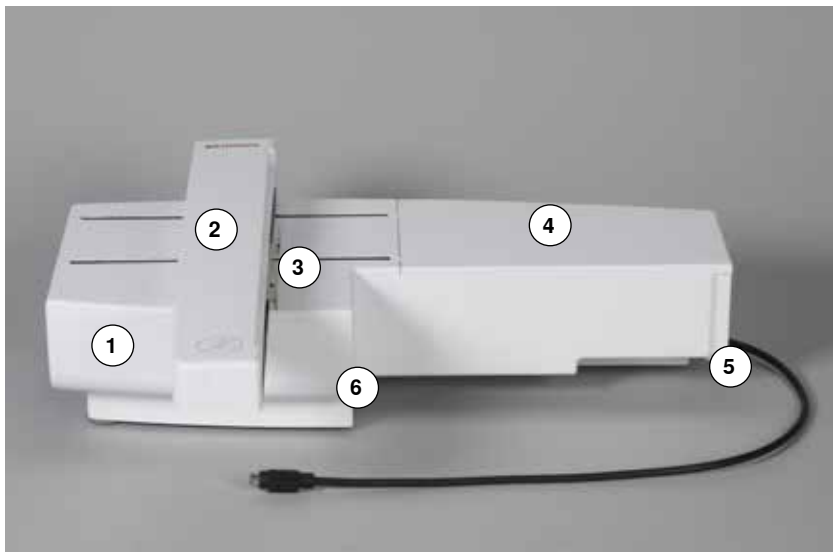

- 1 Zásuvka na príslušenstvo
- 2 Vyšívacie rameno
- 3 Konektor pre pripojenie vyšívacieho rámika
- 4 Povrch pre vyšívanie
- 5 Pravý pripájací výstupok
- 6 Stredný pripájací výstupok

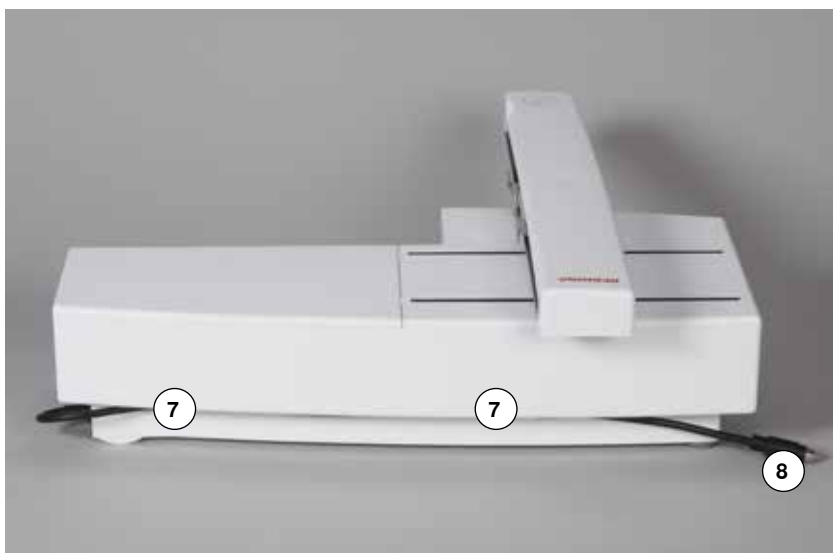

- 7 Držiak kábla
- 8 Pripájací kábel k šijaciemu počítaču



Bočný pohľad na stroj a zásuvkou na pripojenie kábla nájdete na strane 13 tohoto manuálu.

Informácie dôležité pre vyšívanie

Vyšívacie nite

Používajte kvalitné nite, a predídete nekvalitným stehom, trhaniu nití, apod.

Výšivka je efektná najmä vtedy, keď ako vrchnú niť použijete lesklé viskóзовé alebo polyesterové vyšívacie nite. Sú k dispozícii v širokom rozsahu farieb, vhodných pre peknú výšivku.



Polyesterové nite

Polyester so žiarivým leskom je trvanlivé farebne stále vlákno s vysokou ťahovou pevnosťou, vhodné pre všetky typy výšiviek.

Viskóзовé nite

Rayon je mäkká viskóзовá niť so žiarivým leskom, vhodná pre jemné, nie veľmi strapivé alebo namáhané výšivky.

Kovové nite

Kovová niť je ľahké až stredne ťažké vlákno, vhodné pre špeciálne efekty na výšivke. Doporučuje sa použiť ihlu Metafil, znížiť napätie hornej nite a znížiť rýchlosť vyšívania.

Ihla na vyšívanie

- k správnej hrúbke nite musí byť vybraná správna veľkosť ihly
- ihlu pravidelne meňte



Použite vertikálny kolík a pripojte vodič doplnkovej nite (voliteľné príslušenstvo), keď použijete vodiace očko pre metalické a hodvábné nite. Kovová niť Metafil 130/705H-MET je doporučená pre vyšívanie kovovými niťami. Nastavte napätie hornej nite a znížte rýchlosť vyšívania.

Dolná niť



Bobbin Fill (špeciálna niť spodnej cievky)

Bobbin Fill je špeciálna jemná a ľahká polyesterová niť vhodná na návín do cievky. Táto špeciálna cievková niť zaručuje stále napätie nite a optimálne previazanie s hornou niťou.

Látacia a vyšívacia niť

Jemná mercerizovaná bavlnená niť, vhodná pre vyšívanie na bavlnenej látke.



Vo väčšine prípadoch sa ako spodná niť používa biela alebo čierna niť. V niektorých špeciálnych prípadoch sa používa rovnaká horná aj spodná niť.

Výber vyšívacích motívov

Jednoduché motívy s malým počtom stehov sú vhodné pre vyšívanie na jemné materiály. Veľké a husté motívy (napr. viacfarebné, viacsmerové ...) sú vhodné pre stredne ťažké a ťažké materiály.

Skúška vyšívania

Vždy urobte na vzorke látky skúšku vyšívania. Ak je to potrebné, upravte farbu, kvalitu nite, ihlu, hustotu stehu, napätie, atď. tak, aby ste ich prispôsobili k zvolenej látke.

Zväčšenie/zmenšenie vzoru

Vzory môžete zväčšovať/zmenšovať na šijacom stroji s ikonami na obrazovke alebo pomocou «BERNINA vyšívacieho software» na vašom PC. Pre dosiahnutie uspokojivých výsledkov by sa veľkosť vzorov mala meniť v rozmedzí +/- 20%.

Rôzne typy stehov

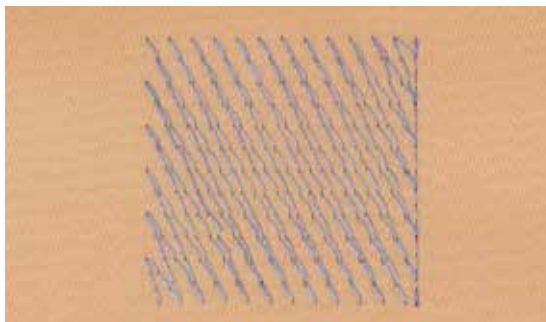

Podkladové stehy

Podkladové stehy sú základom motívu a používajú sa pre spevnenie základovej látky tak, aby zostal zachovaný jej tvar. Zabránia taktiež poklesu krycích stehov vzoru do pleteniny alebo vlasu látky.

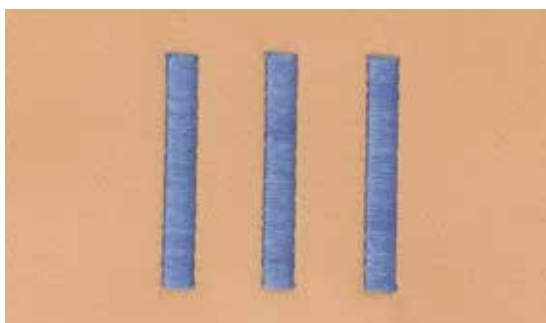

Saténový steh

Tento steh je šitý hustým cik-cakom. Saténové stehy sú vhodné na vyplňanie malých a úzkych plôch. Nie sú vhodné pre vyplňanie veľkých plôch, pretože dlhé stehy sú príliš voľné a nepokrývajú látku správne. Navyac je tu nebezpečenstvo, že sa niť pri takých dlhých stehoch môže o niečo zachytiť a výšivku poškodiť.

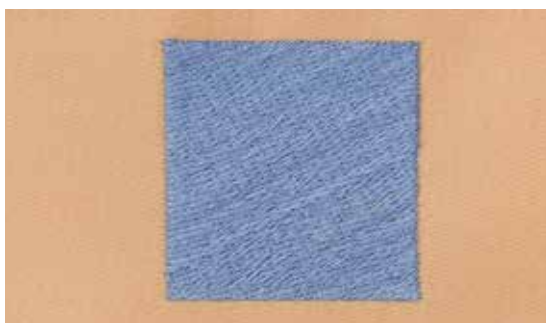

Štepovací steh

Je to mnoho krátkych, rovnako dlhých stehov, šitých v radoch veľmi blízko vedľa seba tak, že je plocha vyplnená husto a rovnomerne. Používa sa na rýchle vyplnenie veľkých plôch.

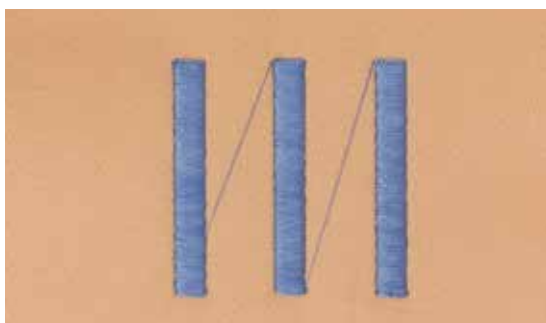

Prepojovacie stehy

Dlhé stehy, určené na preskočenie z konca jednej časti na začiatok druhej časti vzoru. Vždy pred a po stehoch prepojenia je ušitých niekoľko zaisťovacích stehov. Pred začiatkom vyšívania v inej farbe, prepojovacie stehy odstrihnite.

Príprava na vyšívanie

Vyšívací modul

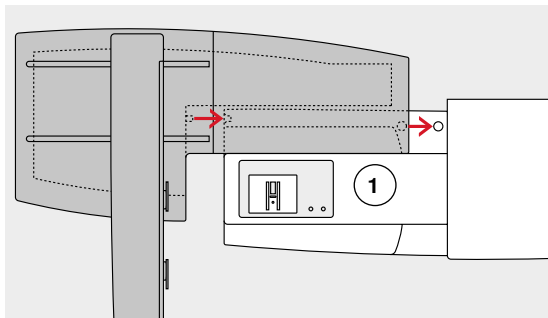

POZOR!

Pri pripájaní dbajte na to, aby stroj a vyšívací modul stáli na rovnom povrchu!

Modul a šijací počítač pred prepravovaním vždy oddelíte. Nikdy ich neprenášajte spojené.

Pripojenie modulu k šijaciemu stroju

- položte modul za rukávnik 1 stroja
 - na modul zatlačte zľava smerom k stroju tak, aby výstupy zapadli
- Modul musí zapadnúť do základovej dosky stroja.

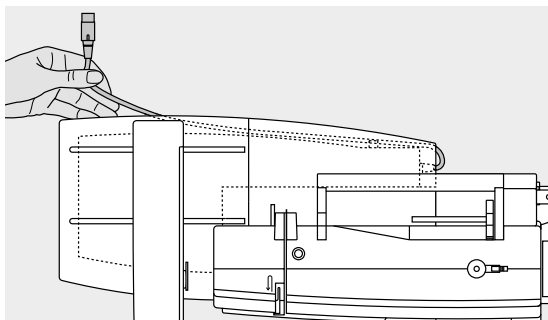

Pripojovací kábel

Kábel pripája modul k šijaciemu stroju.

- vytiahnite kábel z držiaka na zadnej strane vyšívacieho modulu

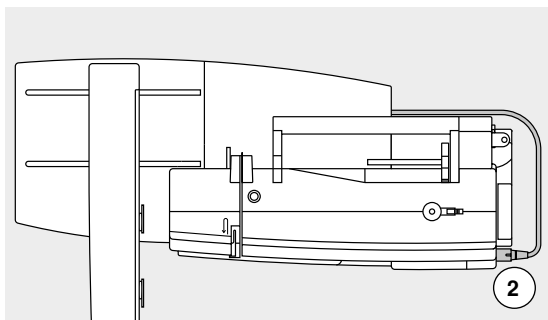

Pripojte kábel modul k šijaciemu stroju

- plochá strana zásuvky nech smeruje dopredu
- kábel zapojte do zásuvky 2

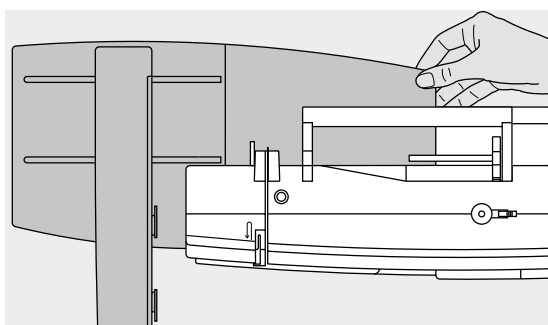

Odstránenie modulu

- vytiahnite zásuvku modulu zo stroja
- uchopte pravý zadný roh, modul zdvihnite
- a odstráňte smerom doľava

Upevnenie kábla na modul

- kábel vložte do oboch káblových držiakov
- kábel zatlačte do oboch káblových držiakov



Kalibrácia rámu

Kalibrácia rámu nastaví ihlu do stredu vyšívacieho rámika. Kalibrácia môže byť robená len s oválnym rámikom pri pripojenom vyšívacom module. pozrite stranu 47

Vyšívacia päťka/Vyšívacia ihla

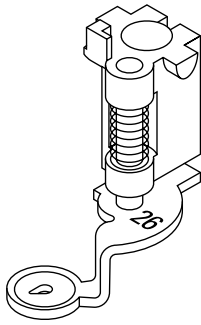

Ihla na vyšívanie

Vyšívacie ihly (130/705 H-SUK) majú veľké a jemne zaoblené očko. Hodvábne i bavlnené nite sú tak pri vyšívaní menej namáhané.

- používajte SUK ihly
- v závislosti od použitej nite, zvolte hrúbku ihly od 70 do 90 SUK
- použite novú ihlu

Príprava

- pripojte vyšívaciu päťku č. 26 k vyšívaciemu počítaču
- zdvihnite šijaciu päťku
- zdvihnite ihlu



Spustíte zúbky podávača

- stlačte tlačidlo «ponorovania zúbkov podávača» 1
- ▶ zúbky podávača sa spustia

Stehová doska na rovný steh a CutWork (voliteľné príslušenstvo)

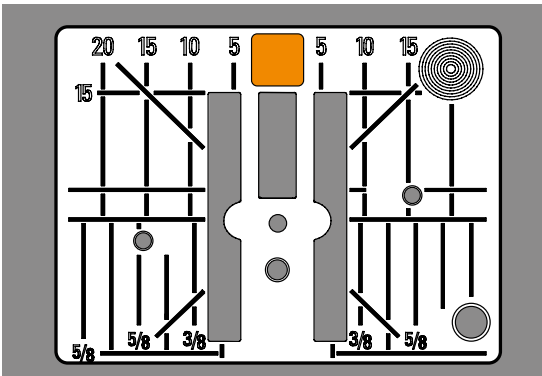

Stehová doska na rovný steh a cutwork má len malý ihlový otvor. To lepšie drží látku. Optimalizuje kvalitu stehu.

- odstráňte štandardnú stehovú dosku (pozrite stranu 25)
- zameňte ju za stehovú dosku na rovný steh a cutwork

Osnovanie hornej a dolnej nite

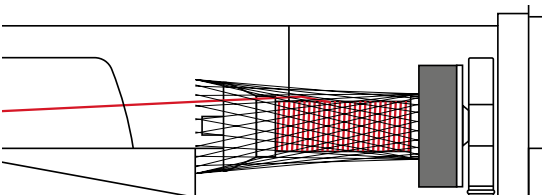

Osnovanie hornej nite

- nasadíte penovú podložku
- nasadíte cievku s hornou niťou
- pri umelom hodvábne a klzkých nitiach nasadíte na cievku s hornou niťou sieťku
- ▶ sieťka zabráni sklznutiu nití a horná niť bude odvíjaná rovnomerne



Cievkový kolík

Pri použití pokovovaných (metalických) alebo iných špeciálnych nití vždy použite prídavný vertikálny kolík spolu s vodiacim očkom pre metalické a hodvábne nite (voliteľné príslušenstvo).

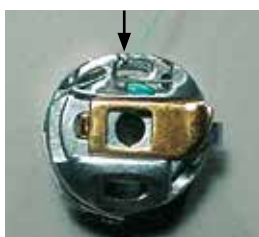

Osnovanie spodnej nite

- spodnú niť naosnovajte do pružiny predpätia cievkového púzdra



Vložte vyšívacie cievkové púzdro a zatvorte kryt chapača. Snímač pre spodnú niť pracuje iba vtedy, keď je kryt uzavretý. (Senzor musíte tiež aktivovať v programe Setup).

Vyšívací rámik

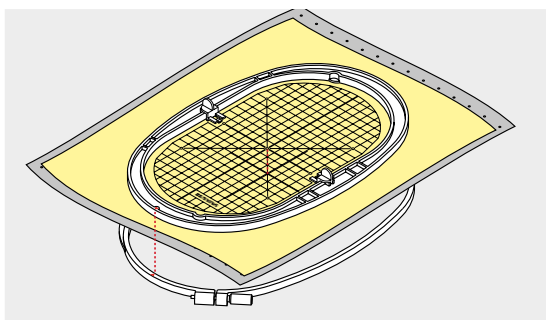
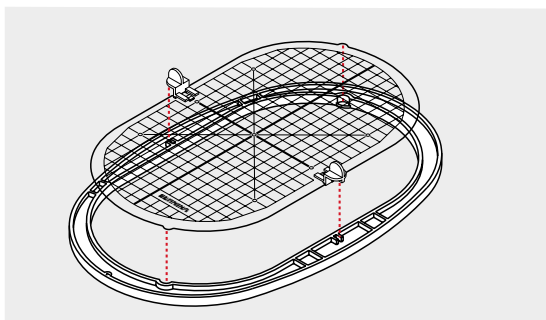
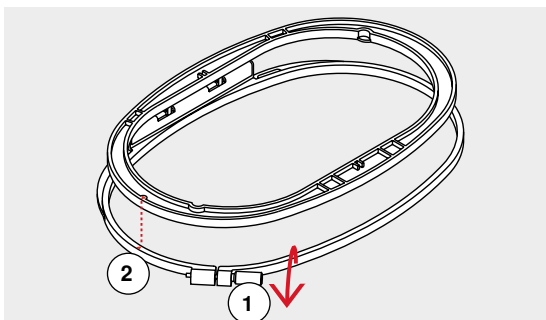
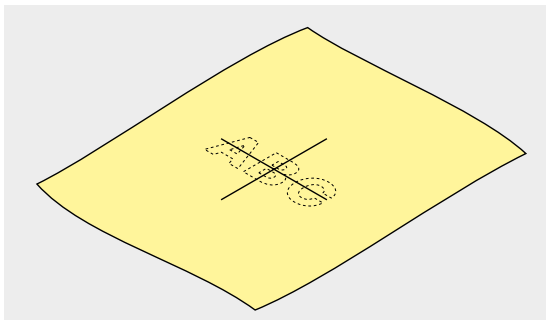

Vystredenie

- na látku, na ktorej sa má vyšívať, vyznačte stred
- vyznačte ho značkovačom na látku alebo kriedou

Použitie vyšívacieho rámu

- ak treba uvoľnite skrutku 1 vonkajšieho rámu
 - vyberte vnútorný rámik
- Značky šípky 2 na oboch častiach rámov majú byť zarovnané.

Šípky sú

- v strede prednej strany stredného aj oválneho rámu
- v strede prednej strany Mega rámu (voliteľné príslušenstvo)
- a na pravej strane malého rámu (voliteľné príslušenstvo)

Šablóna na vyšívanie

- ku každému vyšívaciemu rámu je priehľadná šablóna
- povrch šablón má štvorcovú mriežku s čiarami vzdialenými 1 cm od seba
- stred a rohy šablóny majú diery
- pre ľahší prenos značiek na látku
- priložte držiaky vyšívacej šablóny
- šablónu umiestnite do vnútorného rámika tak, aby logo BERNINA bolo umiestnené pri prednej hrane (pri šípkach) a dalo sa čítať
- ▶ v tejto polohe zapadne šablóna do vnútorného rámu

Zarámovanie látky

- látku umiestnite pod vnútorný rámik
 - zarovnajte vyznačený stred na látke so stredom na šablóne
 - vložte látku a vnútorný rámik do vonkajšieho rámika
- Šípky na oboch rámikoch zarovnajte.
- napasujte obe časti rámika do seba; uistite sa, že sa látka nepohla
 - materiál, na ktorý idete vyšívať musí byť napnutý
 - dotiahnite skrutku
 - odstráňte šablónu z rámu pomocou držiakov šablóny

Vlízeln

Vlízelný

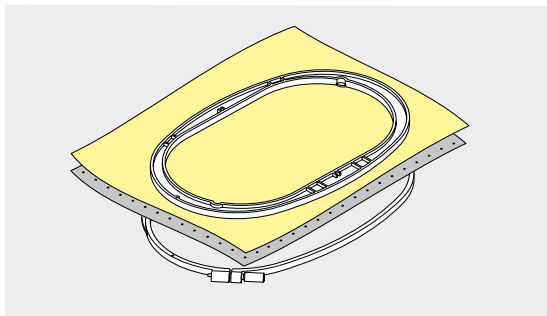

Trhacie vlízelný

- prebytočný vlízelný jednoducho odtrhnete
- môžete použiť jednu alebo viac vrstiev
- dodávajú sa rôzne hrúbky
- pre väčšiu stabilitu, pomocou dočasne lepivého spreju ho prilepte na rubovú stranu látky pred jej upevnením do rámika
- po ukončení vyšívania prebytok vlízelný z rubovej strany výšivky opatrne odstráňte
- výšivky sa nezdeformujú
- pod veľkými vyšitými plochami vlízelný zostane

Využitie:

Pre všetky nenaťahovacie textilné materiály.

Vlízelný, odstraňované obstrihaním

- môžete použiť jednu alebo viac vrstiev
- dostupné ako jemné a stredne hrubé
- pre väčšiu stabilitu, pomocou dočasne lepivého spreju ho prilepte na rubovú stranu látky pred jej upevnením do rámika
- po ukončení výšivky prečnievajúce okraje z rubovej strany opatrne odstrihnite
- výšivky sa nezdeformujú
- pod veľkými vyšitými plochami vlízelný zostane

Využitie:

Pre všetky elastické materiály.

Lepiaci sprej

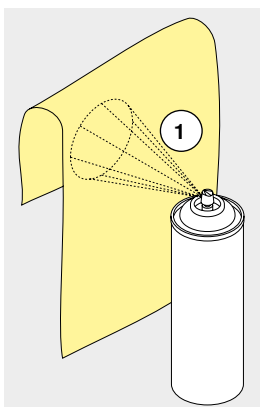

Prosím nepoužívajte lepiaci sprej v blízkosti šijacieho stroja.

- vzdialenosť 1: 25-30 cm
- lepiaci sprej používajte opatrne
- pre väčšiu stabilitu postriekajte vlízelný a prilepte ho na rubovú stranu látky opatrným uhladením tak, aby sa nevytvorili záhyby

Využitie:

- strečové a tkané materiály: pre uchovanie tvaru
- hladký materiál: aby sa zabránilo kĺzaniu vrstiev materiálov
- aplikácie: ľahko ich napoložete
- kusy látky: umiestnite kusy látok na vlízelný, napr. strih vrecka
- materiály s vlasom: (napr. zamat), ktoré by sa nemali vkladať do rámika, aby po ňom nezostali otlaky
- na prilepenie častí, ktoré treba vyšíť

Škrob v spreji pre vytvrdenie

Škrob v spreji je ideálny pre dočasné spevnenie jemných, mäkkých alebo voľne tkaných materiálov.

- plochu, kde sa má vyšívajúť, nastriekajte sprejom
- nechajte ju vyschnúť alebo ju jemne prežehlite horúcou žehličkou

Použite vždy aj ďalší vlízelný na rubovej strane materiálu, napr. vodou rozpustný vlízelný.

Využitie:

Ideálny pre jemné, voľne tkané materiály, napr. batist, jemné plátno atď.

Nažehľovacie vlizeľíny

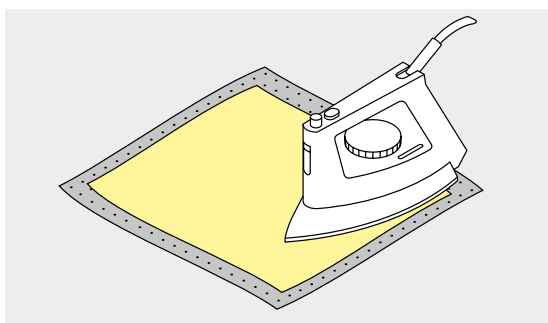

Sú dostupné rôzne druhy nažehľovacích vlizeľínov. Môžu byť použité v závislosti na type zvoleného materiálu. Používajte nažehľovacie vlizeľíny, ktoré sa dajú ľahko odstrániť.

- nažehľovacie vlizeľíny sa prižehľujú na rubovú stranu materiálu

Využitie:

Na udržanie tvaru a formy materiálu, na ktorý sa bude vyšívvať; používa sa spolu s iným vlizeľínom.

Samolepivý vlizeľín s papierovou zadnou stranou

- vlizeľín umiestnite do rámika papierovou stranou nahor
- použite ostrý predmet (napr. nožnice) na urobenie zárezov
- a odstránenie papiera a odhalenie lepivého povrchu
- ▶ odhalí sa lepivý povrch
- látku umiestnite na vlizeľín, napolohujte a vyhladíte

Využitie:

- určené pre jemné materiály ako žerzej alebo hodváb a pod.
- pre materiály, ktoré sa ťažko upevňujú do rámika, napr. zamat



Keď používate samolepivý vlizeľín, uistite sa, či na ihle, stehovej doske alebo chapačovej ploche neostali zvyšky lepidla.

Vodou rozpustný vlizeľín

Rozpustný vlizeľín vyzerá ako plastový obal. Po ukončení výšivky rozpustíte vlizeľín v teplej vode. Vodou rozpustné vlizeľíny sú ideálnou ochranou pre látku s hustým alebo slučkovitým povrchom, napr. froté. Zabráni vnáraníu výšivky do materiálu a odhaľovaniu podkladovej látky medzi stehmi.

- vlizeľín položte na lícovú stranu podkladu
- upevnite spolu s látkou do rámu
- ak treba použite lepiaci sprej na fixáciu
- látky s vlasom spevnite pomocou iného vhodného vlizeľínu na rubovej strane
- po rozpustení vlizeľínu položte výšivku na plochú podložku a nechajte ju vyschnúť

Využitie:

- vhodný pre froté, zamat, pleteniny so slučkami - buklé a pod.
- vhodný pre jemné priesvitné materiály ako organtín, batist, atď., kde by zvyšky iného vlizeľínu presvitali
- pre čipkové výšivky



Pri zhotovovaní čipiek umiestnite jednu alebo dve vrstvy vodou rozpustného vlizeľínu do rámika (nakolko vzor nie je vyšívavaný na látku, po odstránení vlizeľínu zostane len výšivka bez látky). Vyšívací vzor musí byť vytvorený krátkymi stehmi vzájomne prepojenými, inak by sa mohli rozpadnúť.

Funkcie

Prehľad tlačidiel «Funkcii» - na vyšívacom stroji



Tlačidlo «Štart/Stop»

Stlačte tlačidlo «Štart/Stop» pre spustenie alebo zastavenie vyšívacieho stroja.



Tlačidlo «Automatický odstrih nite»

Keď je vyšívanie vo farbe ukončené, spodná a horná niť sú automaticky odstrihnuté.

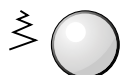

Gombíkové ovládače na zmenu šírky a dĺžky stehu

Tieto ovládače sa používajú na úpravu motívov pri rôznych funkciách, napr. zmena veľkosti, otáčanie, atď. Správa o tom, že ich musíte použiť sa zobrazí na obrazovke.

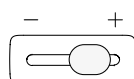

Regulátor rýchlosti (Ručný plyn)

Rýchlosť šitia a vyšívania sa dá plynule nastaviť bežcom.

Displej - prehľad

Vstup do režimu vyšívania



- stlačte tlačidlo «Domov»



Režim vyšívania

- stlačte ikonu «Režim vyšívania» **2**
- ▶ objaví sa obrazovka «Vyšívanie»

Režim šitia

- stlačte ikonu «Režim šitia» **1**
- ▶ objaví sa obrazovka «Šitie»



Vyšívací počítač

Vyšívacie motívy môžete vyberať z priečinkov «Abecedy», «Vyšívacie motívy» a «Moje návrhy».



USB kľúč (voliteľné príslušenstvo)

Na výber vyšívacieho motívu uloženého na USB kľúči.



Abecedy

Na výber zo zabudovaných «Abecied».



Vyšívacie motívy

Na výber zo zabudovaných «Vyšívacích motívov».



«Moje návrhy»

Na výber z uložených vyšívacích motívov.

Vyšívanie «Abecedy»

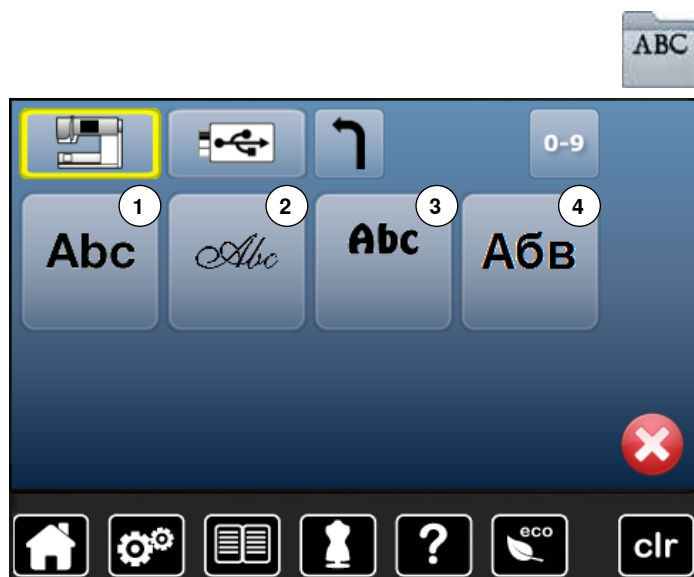

- stlačte ikonu «Abeceda»

- vyberte želanú abecedu

- 1 Swiss Block
- 2 Anniversary
- 3 Drifter
- 4 Russian Textbook



Návrat do menu pre výber
Späť na obrazovku «Výber».

BERNINA vyšívacie motívy



- stlačte ikonu «Vyšívací motív»
- vyberte záložku so zvoleným vyšívacím vzorom



- 1 Zvieratká
- 2 Zdobenie
- 3 Flóra
- 4 Čipky
- 5 Detské
- 6 Quilt
- 7 Bordúry
- 8 Tematické

«Moje návrhy»



- stlačte ikonu «Moje návrhy»
- zvolte želaný motív

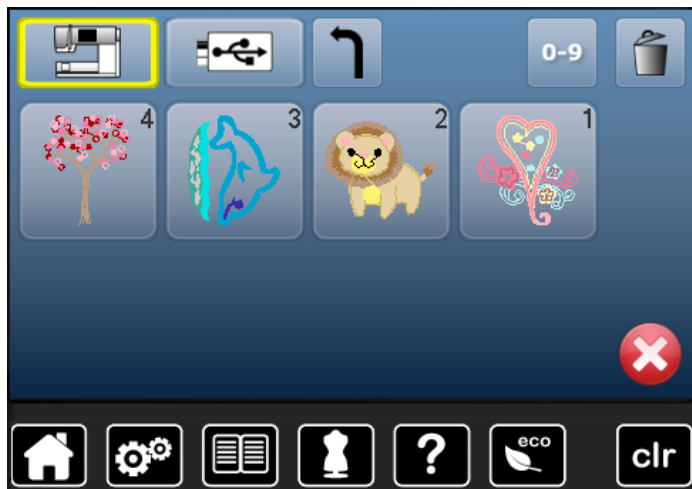

Vyšivací motív z USB kľúča (voliteľné príslušenstvo)



- pripojte USB kľúč
- stlačte ikonu «USB kľúč»



- zvolte želaný motív

Obrazovka «Editovanie»



- 1 Výber
- 2 Edituj
- 3 Počet farieb
- 4 Vyšívacie menu

Prehľad obrazovky «Edit»

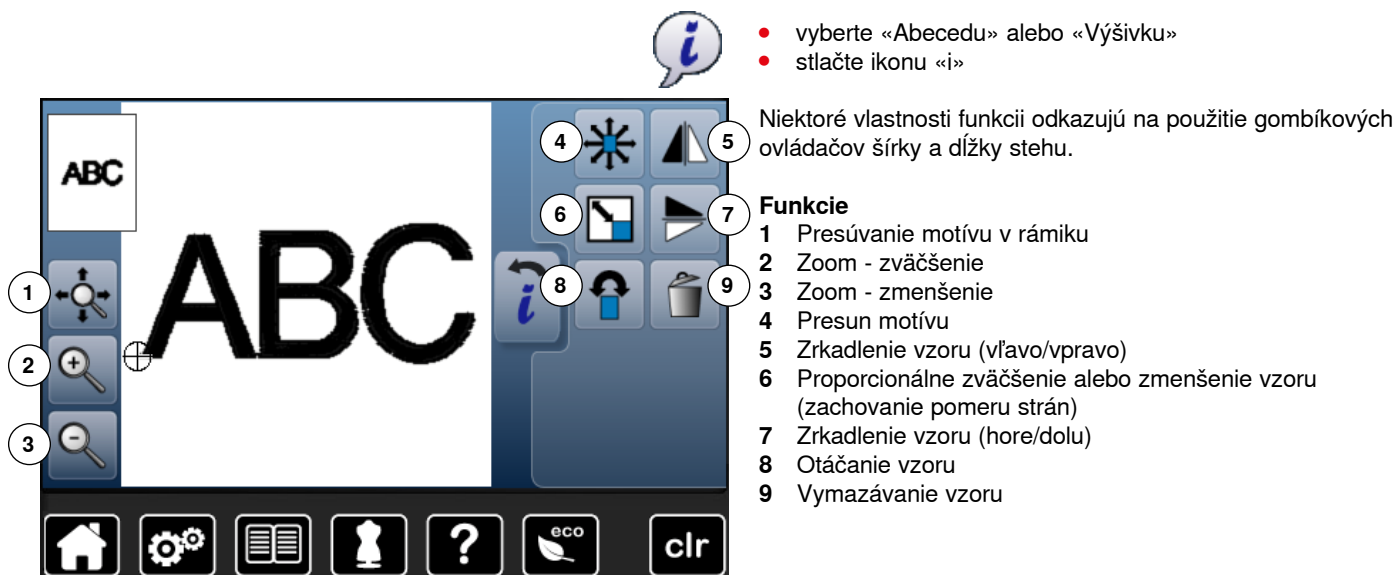

- vyberte «Abecedu» alebo «Výšivku»
- stlačte ikonu «i»

Niektoré vlastnosti funkcií odkazujú na použitie gombíkových ovládačov šírky a dĺžky stehu.

Funkcie

- 1 Presúvanie motívu v rámci
- 2 Zoom - zväčšenie
- 3 Zoom - zmenšenie
- 4 Presun motívu
- 5 Zrkadlenie vzoru (vľavo/vpravo)
- 6 Proporcionálne zväčšenie alebo zmenšenie vzoru (zachovanie pomeru strán)
- 7 Zrkadlenie vzoru (hore/dolu)
- 8 Otáčanie vzoru
- 9 Vymazávanie vzoru

Základné funkcie



Informácie

- stlačte tlačidlo
- ▶ otvorí sa ďalšia obrazovka



Späť

- stlačte tlačidlo
- ▶ návrat späť na predošlú obrazovku
- ▶ všetky zmeny nastavenia sú uchované



Potvrdenie výberu

- stlačte tlačidlo
- Aktivuje alebo potvrdzuje zmenu/výber.



Opustenie aktívnej obrazovky

- stlačte tlačidlo
- ▶ obrazovka sa zatvorí
- ▶ objaví sa predošlá obrazovka



Presúvanie motívu v rámci

Vyšívací motív sa dá presúvať v ráme všetkými smermi dotykovým perom alebo prstom priamo po obrazovke.



Zoom - zväčšenie

- stlačte ikonu 1-5x
- ▶ zobrazená výšivka je zväčšovaná po krokoch



Zoom - zmenšenie

- stlačte ikonu 1-5x
- ▶ zobrazená výšivka je zmenšovaná po krokoch



Presúvanie motívu

Na obrazovke sú zobrazené zmeny v 1/10 mm.

- otočte gombíkom šírky stehu
- ▶ motív sa posúva do strán (horizontálne)
- otočte gombíkom dĺžky stehu
- ▶ motív sa posúva po výške (vertikálne)
- otáčajte gombíkmi dĺžky a šírky stehu
- ▶ motív sa pohybuje po uhlopriečke (v oboch informačných poliach sa objavuje to isté číslo)

Vyšívací motív sa dá tiež presúvať všetkými smermi dotykovým perom alebo prstom priamo po obrazovke.



Vymazávanie vzoru

Aktívny vyšívací motív je vymazaný.



Zrkadlenie vzoru (vľavo/vpravo)

Motív bude zrkadlený horizontálne (doľava/doprava).



Proporcionálna zmena veľkosti motívu

Zobrazuje zmenu v %.

- otočte gombíkom šírky stehu doprava
- ▶ vzor je zväčšený
- otočte gombíkom šírky stehu doľava
- ▶ vzor je zmenšený



Zrkadlenie vzoru hore/dolu

Motív bude zrkadlený vertikálne (hore/dolu).



Otáčanie vzoru

Zobrazuje pozíciu v stupňoch (°).

- otočte gombíkom šírky stehu doprava
- ▶ motív bude otáčaný doprava
- otočte gombíkom šírky stehu doľava
- ▶ motív bude otáčaný doľava
- stlačte ikonu «+90» 1-4x
- ▶ motív bude otáčaný doprava v 90° krokoch (0°, 90°, 180°, 270°, 360°)

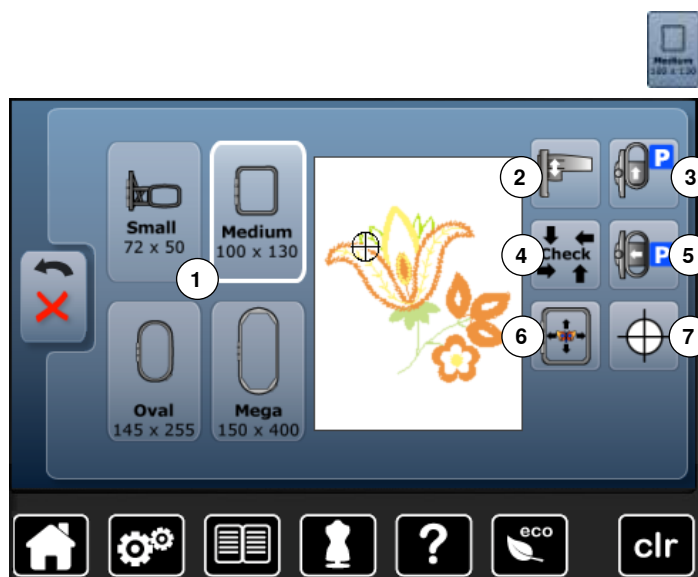

- stlačte ikonu «Veľkosť rámika»

Funkcie

- 1 Menu «Výber rámika»
- 2 Kalibrovanie vyšívacieho modulu
- 3 Presun rámu dozadu
- 4 Kontrola veľkosti rámu a výšivky
- 5 Parkovanie modulu
- 6 Virtuálne polohovanie
- 7 Stred motívu



Menu «Výber rámika»

- ▶ zobrazí sa optimálny rámik pre vybraný motív
- stlačte tlačidlo
- ▶ zobrazí sa obrazovka s vybraným rámikom a objavia sa ďalšie funkcie



Kalibrovanie vyšívacieho modulu

- stlačte ikonu
- ▶ kalibruje sa vyšívací modul (načítanie referenčných bodov)

Vyšívací rám nesmie byť pripojený.



Presun rámu dozadu

- ▶ rám sa presunie vertikálne do najzadnejšej polohy
- Lepší prístup pri výmene spodnej nite.



Kontrola veľkosti rámu a výšivky

- ▶ vyšívací rám sa pohybuje zvislo (v pozdĺžnom smere) a načíta pripojený vyšívací rám
- ▶ veľkosť motívu je načítaná a pohybujete sa po nej pomocou štyroch ikoniek so šípkami
- stlačte ikonu «Späť» 2x
- ▶ objaví sa obrazovka «Edit - edituj»
- ▶ zobrazí sa pripojený rámik rovnako ako ikona «Výber rámika»
- ▶ keď nie je pripojený žiaden rámik, alebo keď je pripojený vyšívací rám príliš malý, zobrazí sa chybové hlásenie



Parkovanie vyšívacieho modulu

- odstráňte vyšívací rám
 - ▶ vyšívacie rameno sa posunie horizontálne doľava do parkovacej polohy
 - prepnutie do režimu šitia
- Šitie je možné aj keď je pripojený vyšívací modul.

**Virtuálne polohovanie**

Ikona je neaktívna (podsvietená) = ak je motív presúvaný, rám sa nepohybuje.



- stlačte tlačidlo

Ak je motív presúvaný, aj rám sa súčasne pohybuje do novej pozície.

Táto funkcia sa zobrazí iba vtedy, keď je vyšívací rám pripojený.

**Stred motívu**

Na obrazovke sa zobrazí presný stred vzoru označený kurzorom.

Ak je zapnutá funkcia Virtuálne polohovanie, rám sa pohybuje dovtedy, kým sa ihla nenachádza nad jeho stredom.

Prehľad vyšívacieho menu



- stlačte tlačidlo «Vyšívanie menu»

Pri niektorých funkciách sa objaví inštrukcia o potrebe použiť gombíkové ovládače.

Funkcie

- 1 Ukazovateľ čísla pätky
- 2 Bezpečnostný program
- 3 Informácia o aktívnej farbe
- 4 Napätie hornej nite
- 5 Výber
- 6 Roztrhnutie nite
- 7 Edituj
- 8 Odstrániť prepojavacie stehy
- 9 Počet farieb
- 10 Jedno/Viac farebný motív
- 11 Tlačidlo «Vyšívanie menu»/«Štart-Stop»



Ukazovateľ čísla pätky

Zobrazuje sa predvolená vyšívacia pätky č. 26.

- stlačte tlačidlo
- ▶ sú zobrazované a môžu byť vybrané ďalšie šijacie pätky napr. pätky na voľné prišívanie šnúrky č. 43
- pripojte a vyberte vhodnú pätku pre váš projekt



Bezpečnostný program

- stlačte tlačidlo
- stlačte ikonu zelenej «Ihly» a/alebo «Stehovej dosky»
- ▶ ak je «Bezpečnostná» ikona žltá orámovaná, nebola vybraná správna ihla alebo doska

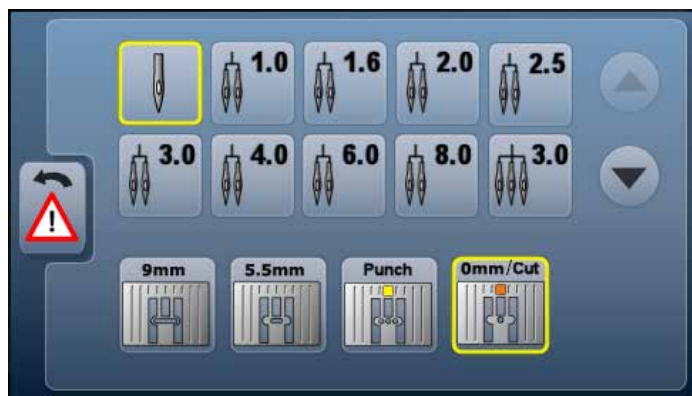

Informácia o aktívnej farbe

Informácia o aktívnej farbe.

- stlačte ikonu šípky vpravo/vľavo
 - ▶ prepínate sa medzi farbami
 - ▶ rám sa presunie na prvý steh vybranej farby
- Aktívna farba môže byť vyšitá aj samostatne.



Napätie hornej nite

Zmeny napätia hornej nite.

- ▶ zodpovedajúca hodnota sa zobrazuje v ikone



Výber

- výber nového motívu
- ukladanie motívov
- mazanie motívov



Roztrhnutie nite

V ľavej obrazovke je motív zobrazený normálne. V pravej obrazovke je zväčšený.



Edituj

V tejto obrazovke môže byť motív editovaný - upravený.



Odstrihnúť prepojovacie stehy

Štandardne je funkcia aktívna (žlto orámovaná). Prepojovacie stehy sú automaticky odstrihnuté.

- stlačte tlačidlo
- prepojovacie stehy sa musia ustrihnúť ručne



Počet farieb

Zobrazí sa počet farieb motívu.

- stlačte tlačidlo
- ▶ zobrazí informáciu o farbách vybraného motívu



Jedno/Viac farebný motív

Ak je symbol aktívny, celý motív vyšijete s jednou farbou (bez zastavenia).

Ak je symbol neaktívny, každá farba sa vyšíva samostatne.



Vyšívacie menu»/«Štart/Stop

Blikajúci symbol indikuje že:

- ▶ je otvorená obrazovka «Vyšívanie»
- ▶ vyšívací stroj je pripravený na vyšívanie



Vyšívací stroj sa musí spustiť stlačením tlačidla «Štart/Stop» na hlave stroja.

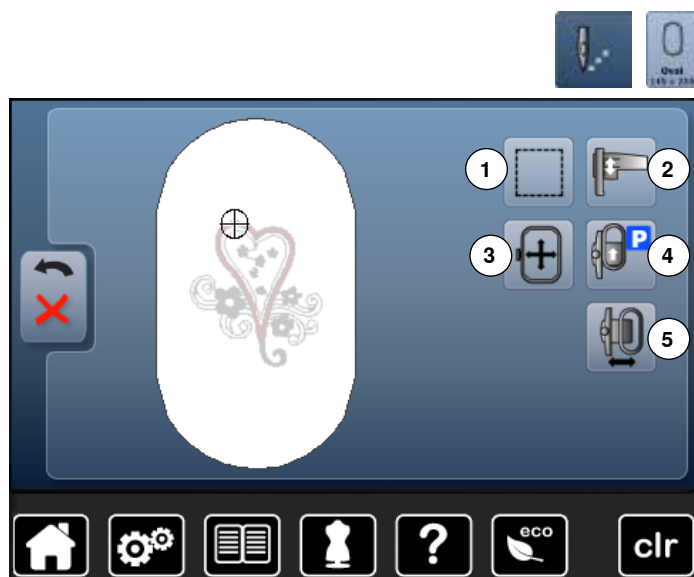

- stlačte tlačidlo «Vyšívanie menu»
- stlačte ikonu «Veľkosť rámika»

Pri niektorých funkciách sa objaví inštrukcia o potrebe použiť gombíkové ovládače.

Funkcie

- 1 Obstehovanie
- 2 Kalibrovanie vyšívacieho modulu
- 3 Presun rámu použitím gombíkových ovládačov
- 4 Presun rámu dozadu
- 5 Pohyb vyšívacieho rámu



Obstehovanie

- stlačte tlačidlo
- ▶ vyšívací motív je obstehovaný rovným stehom
- znova stlačte ikonu, symbol sa zmení
- ▶ obstehovanie sa teraz urobí okolo rámiku
- stlačte ikonu znova
- ▶ funkcia obstehovania je vypnutá

Funkcia zostane aktivovaná aj po navolení nového motívu.



Kalibrovanie vyšívacieho modulu

- stlačte ikonu
- ▶ kalibruje sa vyšívací modul (načítanie referenčných bodov)

Vyšívací rám nesmie byť pripojený.



Presun rámika

Ak musí byť látka prerámovaná pri vyšívaní veľkých motívov (napr. nápisy, bordúry), potom sa rám musí presunúť na posledný vyšitý steh pomocou gombíkov dĺžky a šírky stehu.

- ▶ pohyb je zobrazovaný v ikone



Presun rámu dozadu

- ▶ rám sa presunie vertikálne do najzadnejšej polohy
- Lepší prístup pri výmene spodnej nite.



Posun rámu doľava

- ▶ rám sa pohne vodorovným smerom do stredu
- stlačte **X**
- stlačte tlačidlo «Štart/Stop»
- ▶ rám sa vráti do predchádzajúcej polohy

Výber menu



- stlačte tlačidlo «Výber»

Funkcie

- 1 Nový vzor
- 2 Ukladanie vzoru
- 3 Vymazávanie vzoru



Nový vzor

- ▶ otvorí sa náhľad predošlej obrazovky (Abecedy, Vyšívacie motívy, Moje návrhy)
- zvolíte želaný vzor



Ukladanie vzoru

- ▶ otvorí sa obrazovka pre ukladanie



Vymazávanie vzoru

- ▶ otvorí sa obrazovka pre mazanie

Obrazovka - prehľad farieb



- stlačte tlačidlo «Číslo farby»



Zmena značky nití

- ▶ otvorí sa obrazovka s prehľadom rôznych značiek nití

Vyšívacie motívy

Výber vyšívacieho motívu



Môžu byť vybrané rôzne motívy zo zložiek «Alphabets - Abecedy», «Motifs - Vyšívacie motívy» a «My Designs - Moje návrhy».

Abecedy



Výber abecedy

- stlačte ikonu «Abeceda»
- ▶ zobrazia sa rôzne typy abecied
- stlačte ikonu požadovaného písma



Vkladanie/oprava nápisu

- ▶ otvorí sa obrazovka s klávesnicou
 - automaticky sa aktivuje tlačítko obrazovky «ABC» (veľké písmená)
 - vyberte želané znaky abecedy
- Medzerník je ikona pod klávesami s písmenami.
- ▶ písmenká sa zobrazia v lište s textom 1
 - potvrdíte s ✓

Vymazanie textu

- stlačte lištu s textom 1
- ▶ vložený text je kompletne vymazaný

Opravy

- stlačte ikonu 2
- ▶ písmená vymazávajú sprava doľava



- 3 «ABC» text - veľké písmená (štandard)
- 4 «abc» text - malé písmená
- 5 «1,2,3» číslice a matematické znaky
- 6 «Ä Ä Ä», «ä ä ä» a «@ #» veľké a malé špeciálne znaky



Ak sa nápis nedá zobrazíť v ráme, otočte ho o 90°. Takto získate oveľa viac miesta na vyšívanie nápisu.
Ak to nepomôže, zmenšite písmo alebo počet písmen.

BERNINA motívy

Všetky BERNINA vyšívacie motívy môžu byť vyšité tak ako sú, alebo zmenené, skombinované za použitia rôznych funkcií, ktoré stroj ponúka.



- stlačte ikonu «Vyšívacie motívy»



Prehľad vzorov

Motívy sú zobrazené v zložkách podľa kategórii.

- vyberte zložku
- zvolte želaný motív

«Moje návrhy»

Všetky BERNINA vyšívacie motívy môžu byť vyšité tak ako sú, alebo zmenené, skombinované za použitia rôznych funkcií, ktoré stroj ponúka.



- stlačte ikonu «Moje návrhy»



Prehľad vzorov

- zvolte želaný motív kliknutím na ikonu alebo cez ikonu «0-9»

Motívy v kombinácii s funkciami

Pre aktiváciu funkcie stlačte želanú ikonu a urobte zmeny gombíkmi šírka a dĺžky stehu.

Presun motívu



- stlačte ikonu «i»
- stlačte ikonu «Presun motívu»
- otočte gombíkom šírky stehu
 - ▶ motív sa posúva do strán (horizontálne)
- otočte gombíkom dĺžky stehu
 - ▶ motív sa posúva po výške (vertikálne)
 - ▶ pohyb je zobrazovaný v ikone v 1/10 mm
- otáčajte gombíkmi dĺžky a šírky stehu
 - ▶ motív sa pohybuje po uhlopriečke (v oboch informačných poliach sa objavuje to isté číslo)
- stlačte žltu orámovanú ikonu, alebo ikonu «Vystredenie»
 - ▶ rám sa pohybuje dovtedy, kým sa ihla nenachádza v jeho strede

Proporcionálne zväčšenie alebo zmenšenie vzoru (zachovanie pomeru strán)



- stlačte ikonu «i»
- stlačte ikonu «Proporcionálne zväčšenie alebo zmenšenie vzoru»
- otočte gombíkom šírky stehu doprava
 - ▶ vzor je zväčšený
- otočte gombíkom šírky stehu doľava
 - ▶ vzor je zmenšený
 - ▶ zmena je zobrazovaná v ikone percentách (%)
- stlačte žltu orámovanú ikonu
 - ▶ veľkosť motívu sa obnoví na základné nastavenie

Otáčanie vzoru



- stlačte ikonu «i»
- stlačte ikonu «Otáčanie motívu»
- otočte gombíkom šírky stehu doprava
 - ▶ motív bude otáčaný doprava
- otočte gombíkom šírky stehu doľava
 - ▶ motív bude otáčaný doľava
 - ▶ zmena je zobrazovaná v ikone v stupňoch (°)
- stlačte žltu orámovanú ikonu
 - ▶ natočenie motívu sa vráti do základného nastavenia (0°/360°)
- stlačte ikonu «+90» 1-4x
 - ▶ motív bude otáčaný doprava v 90° krokoch (0°, 90°, 180°, 270°, 360°)

Zrkadlenie vzorov



- stlačte ikonu «i»
- stlačte ikonu zrkadlenie vzoru (vľavo/vpravo)
 - ▶ vzor bude zrkadlený horizontálne
- stlačte ikonu zrkadlenie vzoru (nahor/nadol)
 - ▶ vzor bude zrkadlený vertikálne

Stred motívu



- zatlačte na ikonu «Select Hoop - výber rámu»
- stlačte ikonu «Stred motívu»
 - ▶ na obrazovke sa zobrazí stred motívu **1**
 - ▶ ak je zapnutá funkcia Virtuálne polohovanie **2**, rám sa pohybuje dovtedy, kým sa ihla nenachádza nad jeho stredom
- stlačte opäť ikonu «Stred motívu»
 - ▶ na obrazovke bude znovu označený prvý steh vzoru

Celková kontrola výšivky



Na «Editovacej obrazovke» môže byť ktorákoľvek pozícia v motíve vybraná priamo dotykovým perom.

- vyberte a upravte motív
- pripojte zodpovedajúci rám

Ikona «Stred motívu» musí byť deaktivovaná pri vykonávaní celkovej kontroly.

- skontrolujte umiestnenie motívu v ráme dotykovým perom
- dotykovým perom vyberte ktorýkoľvek bod motívu
- ▶ kurzor (reprezentujúci ihlu) sa presunie na vybranú plochu
- ▶ ak je aktivovaná ikona «Virtuálne polohovanie» 1 (žltá orámovaná), rámik sa posunie na miesto vybrané na obrazovke



Ak sa pretrhne niť, môžete dotykovým perom označiť miesto pretrhnutia a rámik sa tam presunie.

Kontrola veľkosti vzoru



- zatlačte na ikonu «Select Hoop - výber rámu»
- stlačte ikonu «Check- kontrola»
- ▶ pohýbaním rámika je načítaná jeho veľkosť

Funkcia «Kontrola veľkosti návrhu» načítava veľkosť pripojeného rámu a plochu pre vyšívanie:

- ikona so štyrmi šípkami vás prevedie po štyroch rohoch
- stlačte ikonu «Stred motívu»
- ▶ ihla sa posunie do stredovej poloha motívu
- stlačte ikonu «Späť»
- ▶ obrazovka sa zatvorí
- ▶ keď nie je pripojený žiaden rámik, alebo keď je pripojený vyšívací rám príliš malý, zobrazí sa chybové hlásenie

Výber rámu



- vyberte ikonu «Select Hoop - výber rámu»

Použite vždy najmenší možný rámik, aby ste vylepšili výsledok vyšívania.

- vyberte želaný rámik
- ▶ vybraný rám sa zvýrazní bielym orámovaním
- stlačte ikonu «Späť»
- ▶ obrazovka sa zatvorí
- ▶ vzor sa objaví vo vybranom ráme

Zoom - zväčšenie/zmenšenie



- stlačte ikonu «i»
- stlačte ikonu «Zoom+» 1-5x
- ▶ zobrazená výšivka je zväčšovaná po krokoch



- stlačte ikonu «Zoom-» 1-5x
- ▶ zobrazená výšivka je zmenšovaná po krokoch

Presúvanie motívu



- stlačte ikonu «Presun»



Ikona neaktívna:

- vyšívací motív sa dá **presúvať v ráme** všetkými smermi dotykovým perom alebo prstom priamo po obrazovke

Ikona aktívna (žltá orámovaná):

- vyšívací motív sa dá presúvať v ráme všetkými smermi dotykovým perom alebo prstom priamo po obrazovke
- ▶ vyšívacia pozícia sa nemení

Veľkosť motívu a čas vyšívania



- stlačte ikonu «i»

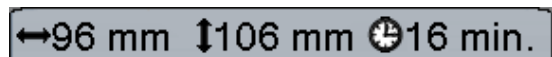

Zobrazí sa šírka a výška motívu v milimetroch (mm). Zobrazí sa predpokladaný čas vyšívania v minútach.

Farby vzorov



Zmena farby vzorov

- stlačte ikonu «Číslo farby» na obrazovke
- rolujte šípkami, kým sa neobjaví farba, ktorá má byť zmenená
- vyberte farbu, ktorá má byť zmenená (napr. 1)



- stlačte ikonu «Farba nite»
- rolujte šípkami, kým sa neobjaví farba, ktorú si želáte
- zvolte želanú farbu alebo
- stlačte ikonu «0-9» a
- zadajte číslo farby cez klávesnicu
- stlačte biele X na zatvorenie 0-9 okna a potvrdte vybranú farbu
- vyberte ikonu farby
- ▶ nová farba je priradená
- ▶ zmenená farba sa zobrazí

Zmena značky nití



- stlačte ikonu «Farba nite»
- rolujte šípkami, kým sa neobjaví značka nite, ktorú si želáte
- stlačte ikonu «Značky nite»
- ▶ na obrazovke sa objaví nová značka nite
- stlačte ikonu «Späť»
- ▶ zobrazia sa zmenené detaily o niti



K motívu môžu byť priradené rôzne značky nití.

- rolujte na želanú značku nití
- **nestlačte** ikonu
- rolujte na želanú farbu nite
- stlačte ikonu

Vyšívanie vzorov v jednej farbe



- stlačte tlačidlo «Vyšívanie menu»
- stlačte ikonu «Jednofarebný/Viacfarebný motív»
- ▶ funkcia je aktivovaná
- ▶ vyšívací počítač zastaví, až keď je celý vzor hotový

Obstehovanie



- stlačte tlačidlo «Menu vyšívania»
- stlačte ikonu «Výber rámu»
- stlačte ikonu «Obstehovanie»

Vyšívajúci motív je obstehovaný rovným stehom.

Toto poskytuje dodatočné uchytenie materiálu na vyšívací vliželín.



- stlačte ikonu «Obstehovanie»
- ▶ symbol sa zmení



Obstehovanie sa teraz urobí okolo rámiku.

Vypínanie obstehovania

- stlačte ikonu znova
- ▶ obstehovanie je vypnuté

Ukladanie vzorov

Vyšívacie vzory z vyšívacieho počítača, USB kľúča alebo vzory vytvorené BERNINA vyšívacím programom môžu byť upravované a samozrejme aj uložené.

Vyšívacie vzory môžete ukladať buď do pamäte vyšívacieho počítača alebo na USB kľúč.



Vzory, u ktorých bola zmenená veľkosť, hustota stehu, atď. a boli uložené, budú pri následnom výbere považované za nové vzory (Preto sú percentá uvedené ako 100% a parametre pôvodného vzoru už nie sú viditeľné).

Pamäť vyšívacieho počítača

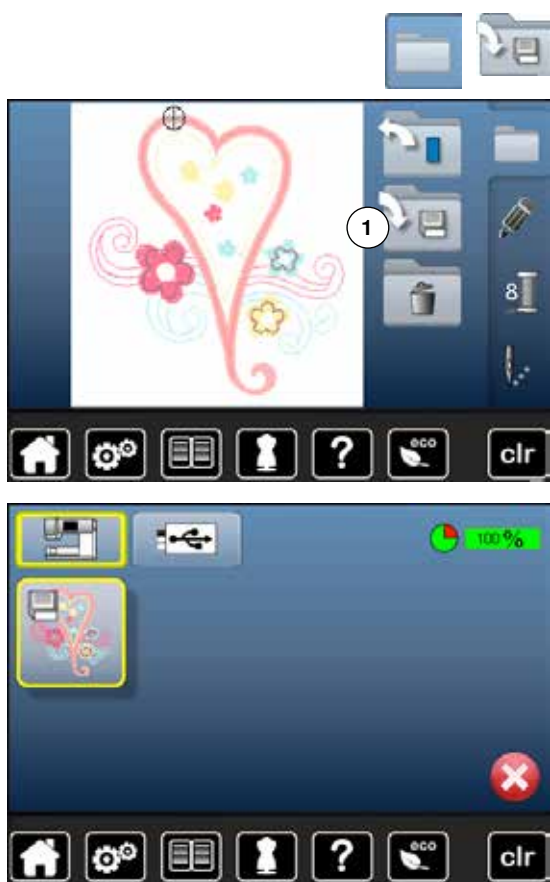

- zvolte želaný motív
- zmeňte ho podľa potrieb
- stlačte tlačidlo «Výber»
- stlačte ikonu «Save - ulož» 1

Vzor, ktorý má byť uložený, je zobrazený na obrazovke v žltom ráme.

- ▶ ikona «Vyšívací počítač» je aktívna
- ▶ automaticky sa otvorí záložka My Designs - Moje návrhy
- ▶ kapacita pamäte (voľná kapacita) je zobrazená v percentách (%) na zelenej lište
- zvolte vzor, ktorý chcete uložiť
- ▶ vzor je teraz uložený v priečinku My Designs - Moje návrhy v číselnom poradí
- ▶ objaví sa znova obrazovka «Edit - edituj»

USB pamäťový kľúč



Vzor, ktorý má byť uložený, je zobrazený na obrazovke v žltom rámičku.

- pripojte USB kľúč
- stlačte ikonu «USB kľúč»
- ▶ kapacita pamäte (voľná kapacita) je zobrazená v percentách (%) na zelenej lište
- zvolte vzor, ktorý chcete uložiť
- ▶ výšivka sa uloží na pamäťový kľúč



Prázdne pamäťové kľúče sú dostupné ako voliteľné príslušenstvo u vášho BERNINA obchodníka.
USB kľúče vyrobené inými výrobcami nemusia byť podporované, zvlášť USB kľúče s veľkou kapacitou.

Prepisovanie vzorov

Vzory uložené v pamäti alebo na BERNINA USB kľúči môžu byť priamo prepísané iným vzorom.

- zvolte želaný motív
- pripojte BERNINA USB kľúč
- stlačte tlačidlo «Výber»
- stlačte ikonu «Uložiť»



Vzor, ktorý má byť uložený, je zobrazený na obrazovke v žltom ráme.

- stlačte ikonu «Vyšívací počítač» alebo ikonu «USB kľúč»
- zvolte vzor, ktorý chcete prepísať

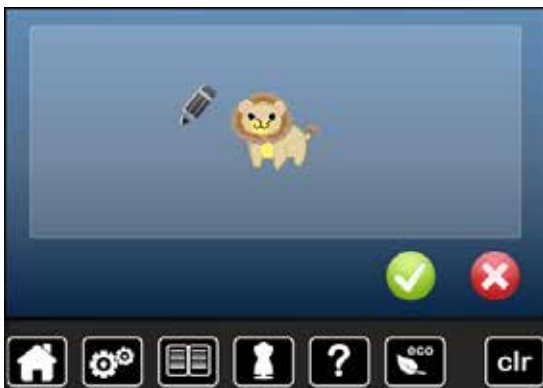

- potvrdte s ✓
- ▶ vzor je teraz uložený na mieste predošlého vzoru

Vymazanie uloženého vzoru

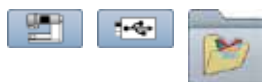

- pripojte USB kľúč
- stlačte ikonu «USB kľúč» alebo
- stlačte ikonu «Vyšívací počítač» alebo
- stlačte ikonu «Moje návrhy»



- ▶ stlačte ikonu «Vymazať» 1



- zvolte vzor, ktorý chcete vymazať

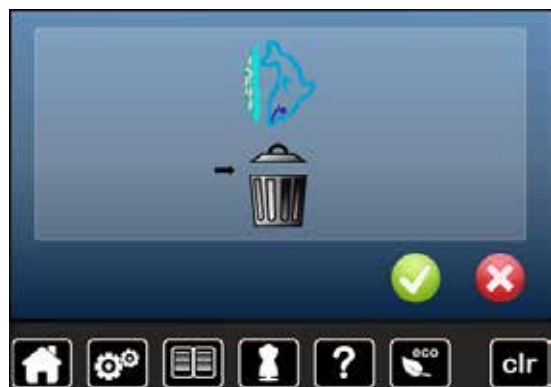

- potvrdte s ✓
- ▶ vzor je vymazaný

Zrušenie vymazávania

- stlačte ✗
- ▶ vymazávanie je zrušené, objaví sa predošlá obrazovka

Vymazanie všetkých uložených vzorov

Je možné naraz vymazať celý obsah priečinku «My Designs - Moje návrhy» alebo BERNINA USB kľúča.



- stlačte tlačidlo «Setup - nastavenie»
- stlačte ikonu «Základné nastavenia»
- zatlačte na ikonu «Delete User Data - Vymaž dáta užívateľa»



V režime vyšívania sú ponúknuté dve možnosti:

- 1 «Moje návrhy»
 - 2 «USB kľúč» (USB kľúč musí byť pripojený)
- zvolte možnosť podľa toho, ktoré dáta chcete vymazať



- potvrdte s ✓
- ▶ dáta sa vymažú

Zrušenie vymazávania

- stlačte ✗
- ▶ vymazávanie je zrušené, objaví sa predošlá obrazovka

Začiatok vyšívania

Výber rámu



- výber vzoru
 - ▶ vybraný motív pre vyšívanie je zobrazený v najvhodnejšom (najmenšom možnom) rámičku
 - ▶ ikona «Výber rámu» zobrazuje, doporučený rámiček
- pripojte doporučený rámiček

Pripojenie vyšívacieho rámička

- zdvihnite ihlu a vyšívaciu pätku
- rámiček držte tak, aby lícová strana látky smerovala nahor a pripájací mechanizmus naľavo

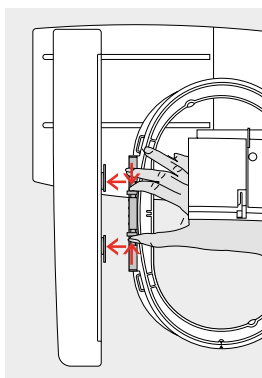

Pripojenie vyšívacieho rámička na vyšívacie rameno

- umiestnite rámiček pod šijaciu pätku
- dorazy svoriek upínacieho mechanizmu na bočnej strane rámička zatlačte smerom k sebe
- stredové body rámička (malé pripájacie svorky) umiestnite nad výstupky na vyšívacom ramene
- a zatlačte nadol, pokiaľ nezaklapne
- uvoľnite dorazy svoriek upínacieho mechanizmu rámička

Odstránenie rámička

- dorazy svoriek upínacieho mechanizmu na bočnej strane rámička zatlačte smerom k sebe
- rámiček pri odstraňovaní ťahajte nahor
- stlačte tlačidlo «Vyšívacie menu» alebo zatlačte na štart-stop tlačidlo na hlave stroja
 - ▶ rámiček sa pohybuje
 - ▶ rámiček sa načíta



Kalibrácia vyšívacieho rámička pozri stranu 47.



Akonáhle stlačíte tlačidlo «Vyšívacie menu» voľby zmeny motívu, ktoré ste urobili zmiznú, keď sa vrátite späť do obrazovky «Editácia». Ikona «Informácie» sa opäť zmení na modrú, ikony funkcií nebudú žlté orámované a nastavenia sa nastavia na 100%.

Vyšívacie menu



- ▶ vyšívacie menu sa otvorí
- ▶ vyšívací motív je pripravený na vyšívanie

Pre začatie vyšívania zatlačte na «Štart/Stop» tlačidlo na hlave stroja



- tlačidlo «Štart/Stop» držte stlačené až pokiaľ stroj nezačne vyšívať
- ▶ vyšívací počítač ušije približne 7 stehov a automaticky zastaví
- ▶ na obrazovke sa objaví upozornenie, aby ste odstrihli prečnievajúci koniec nite
- zdvihnite šijaciu pätku
- odstrihnite koniec nite, vyčnievajúci na začiatku motívu
- spustíte šijaciu pätku
- zatlačte na «Štart/Stop» tlačidlo na hlave stroja a pokračujte vo vyšívaní

Prerušenie procesu

- zatlačte na «Štart/Stop» tlačidlo na hlave stroja
- ▶ vyšívací počítač automaticky zastaví

Ukončenie vyšívania farby

- zatlačte na «Štart/Stop» tlačidlo na hlave stroja
- ▶ vyšívací počítač vyšije všetky časti aktivovanej farby
- ▶ vyšívací počítač automaticky zastaví po dokončení
- ▶ horná a spodná niť sú automaticky odstrihnuté

Výmena farby

- ▶ vyšívací počítač je automaticky pripravený vyšívať ďalšiu farbu
- zameňte príslušnú farbu hornej nite
- spôsobom popísaným vyššie vyšívajte v novej farbe

Obrazovka «Vyšívanie»

- ▶ po začiatku vyšívania sa objaví obrazovka pre vyšívanie



Začiatok vyšívania pomocou nožného ovládača

Ak vyšívate pomocou nožného ovládača, vždy ho držte zošliapnutý.

- stlačte nožný ovládač
- ▶ vyšívací počítač ušije približne 7 stehov a automaticky zastaví
- ▶ na obrazovke sa objaví upozornenie, aby ste odstrihli prečnievajúci koniec nite
- uvoľnite nožný ovládač
- zdvihnite šijaciu pätku
- odstrihnite koniec nite, vyčnievajúci na začiatku motívu
- spustite šijaciu pätku
- stlačte nožný ovládač a pokračujte vo vyšívaní

Prerušenie vyšívania pomocou nožného ovládača

- uvoľnite nožný ovládač
- ▶ šijací počítač zastaví

Ukončenie vyšívania farby

- stlačte nožný ovládač
- ▶ vyšívací počítač vyšije všetky časti aktivovanej farby
- ▶ vyšívací počítač automaticky zastaví po dokončení
- ▶ horná a spodná niť sú automaticky odstrihnuté

Výmena farby

- ▶ vyšívací počítač je automaticky pripravený vyšívať ďalšiu farbu
- zameňte príslušnú farbu hornej nite
- spôsobom popísaným vyššie vyšívajte v novej farbe



Obrazovka «Vyšívanie»

- ▶ po začiatku vyšívania sa objaví obrazovka pre vyšívanie



Vyšívanie pomocou nožného ovládača sa odporúča na vyšitie malých častí.

Roztrhnutie nite pri vyšívaní

Môže sa stať, že počas vyšívania sa niť minie alebo pretrhne. V prípade, že sú aktivované snímače roztrhnutia nite v nastavení programu, vyšívací počítač zastaví automaticky.

Roztrhnutie hornej alebo spodnej nite



- ▶ vyšívací počítač automaticky zastaví
- ▶ zobrazí sa animácia
- skontrolujte hornú niť
- znova navlečte ihlu
- skontrolujte spodnú niť
- naviňte alebo znova naosnovajte spodnú niť

Kontrola postupu vyšívania pri pretrhnutí nite



- zatlačte na ikonu «Pretrhnutá niť»

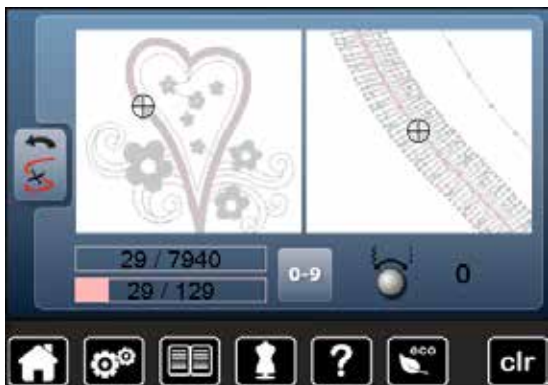

V ľavej časti obrazovky sa zobrazí aktuálna farba vzoru v originálnej veľkosti a v pravej časti je oblasť zväčšená. Uľahčuje to kontrolu vyšívanej oblasti.

- ▶ na ploche sa zobrazí informácia, aby ste použili gombíky pre nastavenie šírky a dĺžky stehu
- otáčajte gombíky proti smeru (alebo v smere) hodinových ručičiek
- ▶ aby sa rám s výšivkou pohyboval k začiatku (alebo ku koncu) vyšívania
- pomaly otáčajte gombíkom pre nastavenie šírky stehu
- ▶ pre pohyb rámu s výšivkou steh po stehu
- pomaly otáčajte gombíkom pre nastavenie dĺžky stehu
- ▶ pre pohyb rámu s výšivkou po väčších krokoch
- ▶ číslo v žltó orámovanej ikone ukazuje poradové číslo stehu vo výšivke
- cez ikonu «0-9» môžete pozíciu zadať priamo
- steh po stehu sa nastavte späť na miesto, pár stehov pred roztrhnutím nite

Návrat do pôvodnej pozície

- stlačte ikonu «Späť»
- ▶ obrazovka sa zatvorí

Pokračovanie vo vyšívaní

- stlačte tlačidlo «Start/Stop» alebo nožný ovládač



Čistenie

POZOR!

Pred čistením a olejovaním vyťahnite zástrčku zo siete. Nikdy nepoužívajte na čistenie alkohol, benzín, riedidlá, resp. leptavé kvapaliny.



Čistenie obrazovky a šijacieho stroja

Čistite mäkkým, trochu navlhčeným kúskom látky.

Oblasť zúbkov podávača

Z času na čas odstráňte zvyšky nití spod stehovej dosky a z chapača.

- hlavný vypínač elektrického prúdu nastavte do polohy «0» (vypnuté)
- odpojte zástrčku z elektrickej zásuvky
- odstráňte šijaciu pätku a ihlu
- otvorte dvierka chapača
- zatlačte prstom na pravý zadný roh stehovej dosky
- odstráňte stehovú dosku
- očistite štetcom od zvyškov nití
- opäť nasadte stehovú dosku



Čistenie chapača

- hlavný vypínač elektrického prúdu nastavte do polohy «0» (vypnuté)
- odpojte zástrčku z elektrickej zásuvky
- vyťahnite púzdro cievky
- očistite chapačovú dráhu; nepoužívajte pritom žiadne ostré predmety
- nasadte púzdro cievky



Mazanie

- hlavný vypínač elektrického prúdu nastavte do polohy «0» (vypnuté)
- odpojte zástrčku z elektrickej zásuvky
- do chapačovej dráhy vytlačte jednu kvapku oleja
- zapnite stroj (na «I»)
- stroj nechajte chvíľu bežať (bez nití)
- ▶ aby ste si nezaolejovali látku





Riešenie problémov

Po prečítaní nasledovných pokynov budete schopný vo väčšine prípadov odhaliť príčiny nesprávnej činnosti stroja.

Skontrolujte či:

- je správne osnovaná horná a spodná niť
- je správne nasadená ihla
- máte správnu hrúbku ihly, viď tabuľku ihiel/nití na strane 15
- skontrolujte driek i špičku ihly, či nie sú zničené
- nie je stroj znečistený, odstráňte zvyšky nití
- je čistá chapačová dráha
- nie sú zachytené nite medzi napínacími kotúčmi a pod pružinou púzdra cievky

Porucha	Príčina poruchy	Odstránenie poruchy
Nepravidelné stehy	<ul style="list-style-type: none"> – Horná niť príliš napnutá/uvoľnená – Ihla tupá alebo ohnutá – Slabá kvalita ihly – Slabá kvalita nite – Nesprávna kombinácia hrúbky nite a ihly – Zle naosnovaná niť 	<ul style="list-style-type: none"> • Znížte/zvýšte napätie hornej nite • Použite novú ihlu BERNINA • Použite novú ihlu BERNINA • Použite kvalitnú niť (Isacord, Mettler, Gütermann a pod..) • Zvoľte správnu ihlu k hrúbke niti • Skontrolujte hornú a spodnú niť
Vynechané stehy	<ul style="list-style-type: none"> – Nesprávny ihlový systém – Ihla ohnutá alebo tupá – Slabá kvalita ihly – Ihla zle nasadená – Ihla s nesprávnym hrotom 	<ul style="list-style-type: none"> • Používajte ihly systému 130/705H • Použite novú ihlu BERNINA • Použite novú ihlu BERNINA • Ihlu nasadte až na doraz • Zvoľte ihlu so správnym tvarom špičky s ohľadom na použitý materiál
Chybné nepravidelné stehy	<ul style="list-style-type: none"> – Zvyšky nití medzi napínacími kotúčmi – Zle naosnovaná niť – Zvyšky nití pod pružinou cievkového púzdra 	<ul style="list-style-type: none"> • Zložte kúsok tenkej látky a zasuňte ju (zloženým koncom dopredu) medzi disky napínača hornej nite, pohybom dopredu a dozadu vyčistíte dráhu napínača, vyčistíte pravú aj ľavú dráhu • Skontrolujte hornú a spodnú niť • Opatrne odstráňte zvyšky nití spod pružinky
Niť sa zachytila v priestore niťovej páky	<ul style="list-style-type: none"> – Horná niť sa trhá 	<p>Ak sa roztrhla horná niť a zostala zachytená v niťovej páke, postupujte nasledovne:</p> <ul style="list-style-type: none"> • Hlavný vypínač elektrického prúdu nastavte do polohy «0» (vypnuté) • Odstráňte skrutku 1 na hlavovej časti stroja zahnutým Torxovým kľúčom • Potiahnite kryt hlavy stroja troška vľavo a potom k sebe a odstráňte • Odstráňte zvyšky nití • Nasadte kryt a skrutku utiahnite
Horná niť sa trhá	<ul style="list-style-type: none"> – Napätie hornej nite je príliš vysoké – Zle naosnovaná niť – Niť v zlej kvalite alebo stará niť – Poškodená stehová doska alebo špic chapača 	<ul style="list-style-type: none"> • Znížte napätie hornej nite • Skontrolujte naosnovanie hornej nite • Použite kvalitnú niť (Isacord, Mettler, Gütermann a pod..) • Odneste stroj do autorizovaného servisu BERNINA
Spodná niť sa trhá	<ul style="list-style-type: none"> – Napätie spodnej nite je príliš vysoké – Otvor v stehovej doske je poškodený – Ihla tupá alebo ohnutá 	<ul style="list-style-type: none"> • Zvýšte napätie hornej nite • Odneste stroj do autorizovaného servisu BERNINA • Použite novú ihlu
Ihla sa láme	<ul style="list-style-type: none"> – Ihla nie je nasadená správne – Ťahali ste za látku – Počas šitia hrubej látky ste materiál tlačili – Niť v nízkej kvalite, nekvalitne navinutá alebo s uzlíkmi 	<ul style="list-style-type: none"> • Pritiahnite skrutku ihlovej svorky • Neťahajte látku počas šitia • Použite správnu pätku; pre hrubé materiály napr. džínsovú pätku č. 8; použite platničky na výškové vyrovnanie pri prešívaní hrubých lemov • Použite kvalitnú niť (Isacord, Mettler, Gütermann a pod..)

Porucha	Príčina poruchy	Odstránenie poruchy
Obrazovka je neaktívna	<ul style="list-style-type: none"> – Obrazovka je nesprávne nakalibrovaná – EKO funkcia je aktivovaná 	<ul style="list-style-type: none"> • Okalibrujte obrazovku v programe «Nastavenia» • Vypnite EKO funkciu
Nedá sa nastaviť šírka stehu	<ul style="list-style-type: none"> – Nastavenie aktivované v bezpečnostnom programe 	<ul style="list-style-type: none"> • Deaktivujte nastavenie
Šijací/Vyšivací počítač	<ul style="list-style-type: none"> – Šijací počítač pracuje pomaly alebo prestáva pracovať – Hlavný vypínač elektrického prúdu nastavte do polohy «0» (vypnuté) 	<ul style="list-style-type: none"> • Zmeňte nastavenie regulátora rýchlosti (Ručného plynu) • Ak bol šijací stroj uskladnený v chladnej miestnosti, mal by byť pred šitím premiestnený do tepla minimálne na jednu hodinu • Prepnite vypínač na stroji do polohy «I» (zapnutý) • Odneste stroj do autorizovaného servisu BERNINA
Kontrola hornej nite nefunguje	<ul style="list-style-type: none"> – Nebola aktivovaná v programe «Nastavenia» 	<ul style="list-style-type: none"> • Aktivujte v programe Nastavenia
Ukazovateľ spodnej nite nereaguje	<ul style="list-style-type: none"> – Nebola aktivovaná v programe «Nastavenia» 	<ul style="list-style-type: none"> • Aktivujte v programe Nastavenia
Kontrola dolnej nite zareagovala	<ul style="list-style-type: none"> – Roztrhnutá alebo nesprávne navinutá niť – Nesprávne nasadená cievka spodnej nite – Chýba pružina brzdy 	<ul style="list-style-type: none"> • Naviňte cievku a osnovajte • Nasadte správne cievku spodnej nite • Vložte pružinu brzdy
Chyba pri aktualizácii	<ul style="list-style-type: none"> – USB pamäťový kľúč nebol rozpoznaný – Proces aktualizácie sa zablokoval (na obrazovke zostanú presýpacie hodiny) – Aktualizačné dáta neboli identifikované 	<ul style="list-style-type: none"> • Použite BERNINA USB pamäťový kľúč • Vyberte USB kľúč a vypnite a znova zapnite stroj. Aktualizáciu urobte podľa správ na obrazovke • V adresári nie sú uložené aktualizčné dáta • Aktualizačné dáta unzip (rozbaľte)
LED osvetlenie šijacej plochy nezapnete	<ul style="list-style-type: none"> – LED svetlo chybné – Vypnuté v programe Nastavenia 	<ul style="list-style-type: none"> • Odneste stroj do najbližšieho autorizovaného servisu BERNINA • Aktivujte v programe Nastavenia
Všeobecné vysvetlenie	Oprava	Hlásenia
Šijací/Vyšivací počítač	<ul style="list-style-type: none"> – Vymazávanie alebo prepisovanie dát, napr. záložky 	<ul style="list-style-type: none"> • Potvrďte zatlačením na  alebo zrušte zatlačením na 
	<ul style="list-style-type: none"> – Neznáme číslo stehu zadané cez priamu voľbu 	<ul style="list-style-type: none"> • Skontrolujte vložený príkaz a zadajte novú číselnú voľbu
	<ul style="list-style-type: none"> – Tento steh nie je dostupný pri kombinovanom režime 	<ul style="list-style-type: none"> • Urobte iný výber
	<ul style="list-style-type: none"> – Zdvihnite šijaciu pätku 	<ul style="list-style-type: none"> • Šijacia pätká sa má zdvihnúť

Všeobecné vysvetlenie

Oprava

Hlásenia



- Spustíte šijaciu pätku

- Šijacia pätko sa má spustiť



- Spustíť zúbky podávača

- Stlačte tlačidlo «Ponorovanie podávača». Zúbky podávača sú ponorené



- Vybraná nesprávna ihla pre túto stehovú dosku

- Skontrolujte nastavenia v «bezpečnostnom programe»

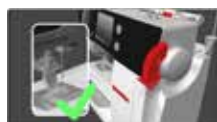

- Ihla nie je v najvyššej pozícii

- Otočte ručným kolesom



- Horná niť chýba

- Nasadíte novú špulku s hornou niťou a naosnovajte



- Indikátor kontroly spodnej nite sa aktivoval

- Skontrolujte spodnú niť, ak treba naviňte



- Hlavný motor sa zastavil

- Skontrolujte chapačový systém. Odstráňte zvyšky zaseknutých nití z chapačového priestoru/púzdra cievky



- Poloha ihly nesedí so stredom vyšívacieho rámiku

- Nastavte podľa návodu na strane **47**



- Pripojte vyšívací modul

- Správne nasadte modul na stroj. Pripojte kábel do konektoru
- Animácia ukazuje, že sa spustil vyšívací program



Všeobecné vysvetlenie

Oprava

Hlásenia

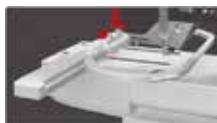

– Vyšívací rámik nie je pripojený

• Pripojte vyšívací rám

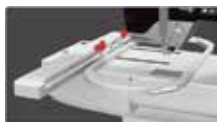

– Vyšívací rámik je pripojený

• Odstráňte vyšívací rám



– Horná časť megarámu

• Presuňte megarám do najvyššej (1) polohy



– Stredná časť megarámu

• Presuňte megarám do strednej (2) polohy



– Spodná časť megarámu

• Presuňte megarám do najnižšej (3) polohy



– Vyšívací motív je čiastočne mimo rámu

• Prepolohujte vyšívací motív. Len plocha v ráme môže byť vyšitá



– Vyšívací motív je príliš veľký

• Zmenšite vyšívací motív alebo pripojte väčší rám. Len plocha v ráme môže byť vyšitá

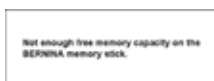

– Málo miesta na USB pamäťovom kľúči

• Vymažte dáta z USB kľúča



– Žiadne «osobné dáta» na USB pamäťovom kľúči

• Skontrolujte, či je USB kľúč nasadený správne a reštartujte šijací počítač

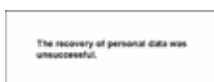

– Počas aktualizácie neboli uložené «osobné dáta» na USB kľúč

• Softvér bol korektne aktualizovaný. «Osobné dáta» sa nedajú obnoviť

Všeobecné vysvetlenie

Oprava

Hlásenia

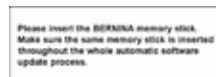

- BERNINA USB pamäťový kľúč nie je pripojený

- Pripojte BERNINA USB kľúč a nevyberajte ho počas procesu aktualizácie



- Na kľúči sa nenachádza nová aktualizácia

- Uložte novú softvérovú aktualizáciu na BERNINA USB kľúč a spustite aktualizáciu znova

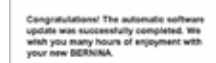

- Aktualizácia prebehla úspešne

- Šijací/vyšivací počítač bol úspešne aktualizovaný na najnovšiu verziu operačného systému

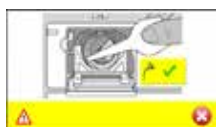

- Šijací stoj musí byť vyčistený/naolejovaný

- Toto upozornenie sa objaví asi po 180 000 stehoch. Po vyčistení/naolejovaní vymažte obrazovku dotykou na . Obrazovka sa vymaže dočasne dotykou na , ale zobrazí sa opäť po reštartovaní šijacieho počítača. Po tom ako trikrát vymažete hlásenie pomocou tlačidla «ESC», hlásenie o čistení sa zobrazí opäť až po cca 180 000 stehoch



- Je čas na pravidelnú kontrolu. Kontaktujte, prosím, svojho BERNINA predajcu alebo BERNINA servisné pracovisko

- Šijací stroj musíte vziať k autorizovanému predajcovi BERNINA/do servisu. Hlásenie sa zobrazí asi cca po 2 000 000 stehoch. Po tom, ako sa vykoná servisná prehliadka u autorizovaného predajcu BERNINA/v servise, počítadlo stehov je opäť nastavené na «0» (nula) a hlásenie zmizne. Hlásenie sa dá dočasne vymazať stlačením na oblasť «ESC», ale opäť sa objaví, keď reštartujete šijací stroj. Po treťom vymazaní zatlačením na sa hlásenie neobjaví až do ďalšej pripomienky po približne 4 000 000 stehoch (celkom). Správne čistenie a udržiavanie šijacieho stroja v správnych intervaloch zabezpečí jeho riadne fungovanie a dlhú životnosť. Zanedbaním môžete negatívne ovplyvniť životnosť a obmedziť záruku. Poplatok za servis je celoštátne regulovaný - detaily konzultujte so svojim predajcom alebo servisným pracoviskom

Vzory stehu

Úžitkové stehy

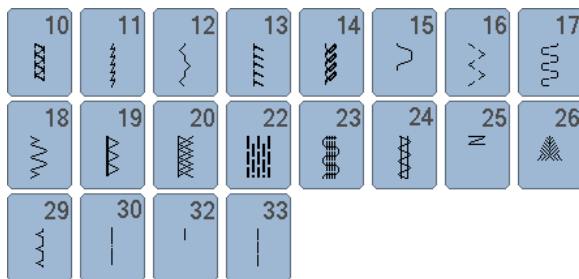
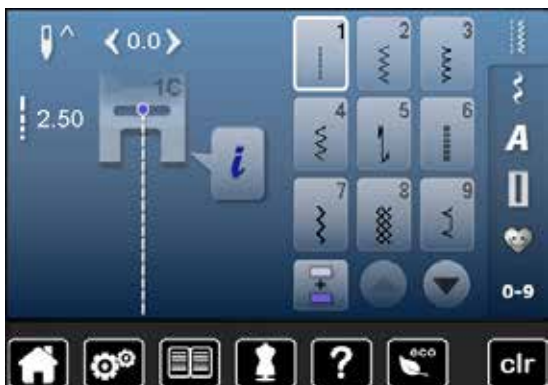

Gombíkové dierky

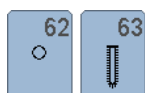

Dekoratívne stehy

Príroda

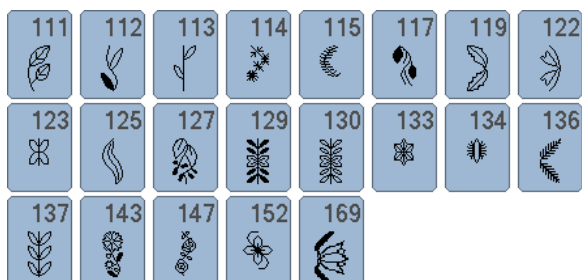

Křížkové stehy

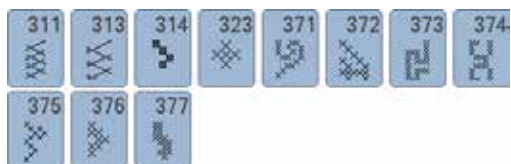

Saténové stehy



Ornamenty



Vzory stehu

Čipkové stehy

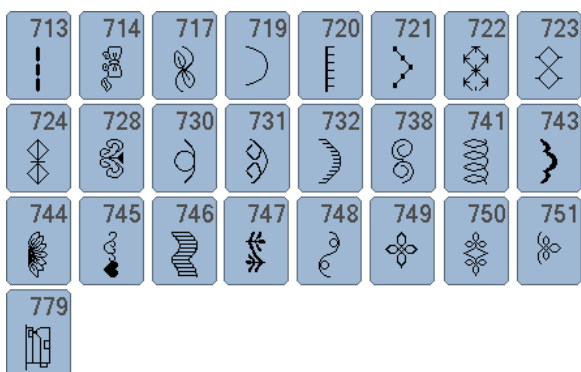

Novelty stehy



Quiltovacie stehy

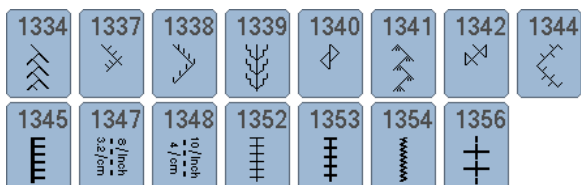

Abecedy Tlačaná abeceda



P	Q	R	S	T	U	V	W
X	Y	Z	Ä	À	Â	Å	Æ
Ç	È	É	Ê	Ñ	Ö	Œ	Ø
Ü	1	2	3	4	5	6	7
8	9	0	-	-	.	'	!
+	=	&	÷	?	%	@	(
)	[]					



p	q	r	s	t	u	v	w
x	y	z	ä	à	â	å	æ
ç	è	é	ê	ñ	ö	œ	ø
ü							

Obrysová abeceda



P	Q	R	S	T	U	V	W
X	Y	Z	Ä	À	Â	Å	Æ
Ç	È	É	Ê	Ñ	Ö	Œ	Ø
Ü	1	2	3	4	5	6	7
8	9	0	-	-	.	'	!
+	=	&	÷	?	%	@	(
)	[]					



p	q	r	s	t	u	v	w
x	y	z	ä	à	â	å	æ
ç	è	é	ê	ñ	ö	œ	ø
ü							

Písané písmo (Italics)

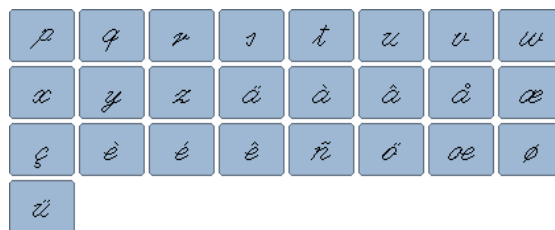
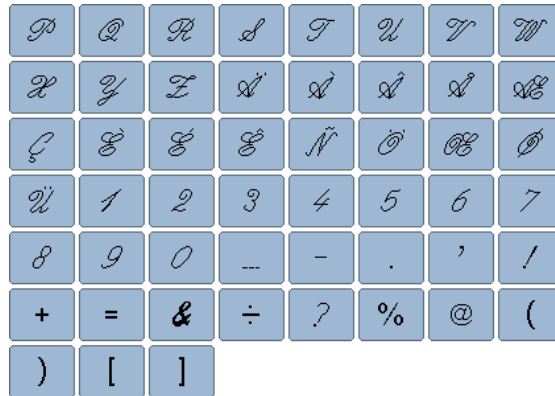

Cyrilika



Hiragana



た	ち	つ	て	と	な	に	ぬ
ね	の	は	ひ	ふ	へ	ほ	ま
み	む	め	も	や	ゆ	よ	ら
り	る	れ	ろ	わ	を	ん	あ
い	う	え	お	ゃ	ゅ	ょ	っ
が	ぎ	ぐ	げ	ご	ざ	じ	ず
ぜ	ぞ	だ	ち	づ	で	ど	ば
び	ぶ	べ	ぼ	ば	び	ぶ	べ
ぽ	1	2	3	4	5	6	7
8	9	0	-	_	.	?	!
.	,	「	」	『	』		

Prehľad vzorov

Zvieratká



CM211*

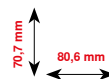

FQ394

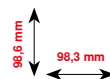

FQ515

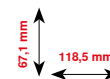

FQ600

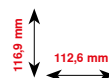

LJ599

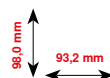

LJ600

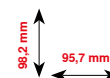

WP224

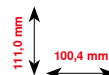

WS610

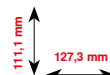

Voľná čipka



Základný CutWork



Strapce



Použitie

* Tento vzor obsahuje špeciálne efekty. Pre viac informácií navštívte prosím stránku www.bernina.com/5series

Zdobenie



CM198*

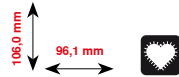

FB033

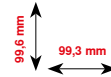

FB106

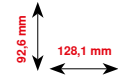

FB148

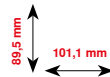

FB323

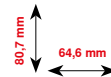

FQ871

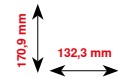

NA241

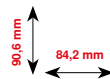

NA959*

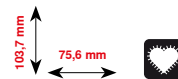

NB385

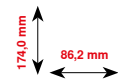

NB481

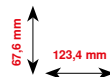

NB749

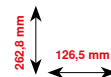

HE428

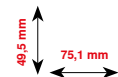

* Tento vzor obsahuje špeciálne efekty. Pre viac informácií navštívte prosím stránku www.bernina.com/5series

Kvety



FP814



84,4 mm
88,0 mm



FP246



61,8 mm
65,6 mm



FQ522



159,6 mm
56,5 mm



FQ527



141,4 mm
90,3 mm



FQ562



156,3 mm
90,3 mm



FQ722



90,6 mm
80,0 mm



FQ808



142,5 mm
123,9 mm



HE700



162,8 mm
103,1 mm



WS641



151,4 mm
72,6 mm



BD182



83,1 mm
58,3 mm

Čipky



NX957



88,1 mm
97,9 mm



FB423*



53,6 mm
132,9 mm



FB461*



121,6 mm
121,7 mm



HG341



63,7 mm
63,8 mm



NX696



90,7 mm
91,2 mm



FB422*



33,8 mm
52,3 mm



* Tento vzor obsahuje špeciálne efekty. Pre viac informácií navštívte prosím stránku www.bernina.com/5series

Detské



CK667*

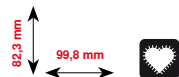

CK738

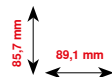

HE456

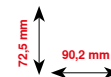

CM013

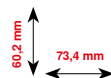

RC244

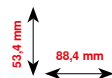

CM348

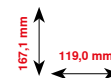

CM376*

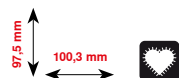

SP266

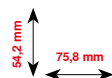

SP980

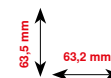

NA667

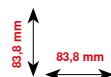

* Tento vzor obsahuje špeciálne efekty. Pre viac informácií navštívte prosím stránku www.bernina.com/5series

Quilting

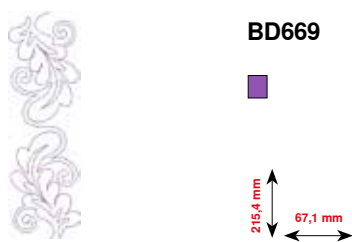
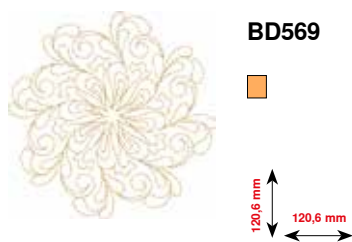
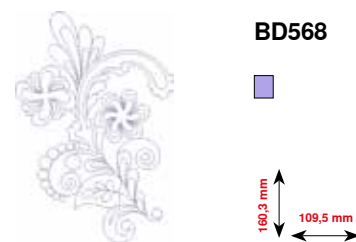
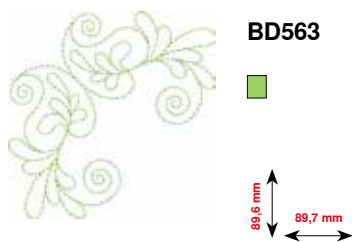
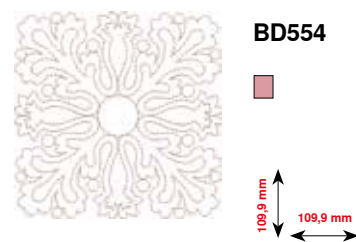
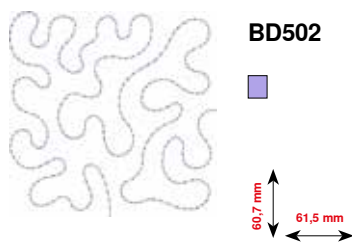
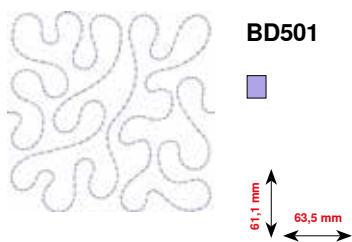

Bordúry



FQ741



71,1 mm
26,4 mm



FQ559



28,6 mm
136,4 mm



FQ810



206,4 mm
23,6 mm



HG455



298,6 mm
137,0 mm



NB651



141,0 mm
30,7 mm



FB436



29,2 mm
132,8 mm



CM473



209,6 mm
31,8 mm



NB520



175,9 mm
26,3 mm

Tematické



CM426

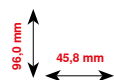

CM287

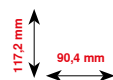

FQ748

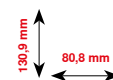

HE543

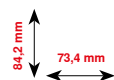

HE563

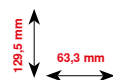

HE969

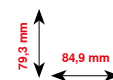

HG177

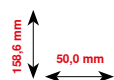

HE900

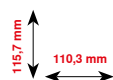

Abecedy

Swiss Block

ABC

Anniversary

ABC

Drifter

ABC

Russian Textbook

АБВ

Index

A

Abecedy

- Druhy Abecied 103, 129, 167-169
- Funkcie 38, 39
- Funkcie s 105
- Hlavná obrazovka/Výber menu 32
- Mazanie nápisov 104
- Nápis 103
- Oprava 141
- Opravy v kombinácii 104
- Písanie Veľkými/Malými písmenami 105
- Prehľad 103, 129, 167-169
- Ukladanie kombinácie nápisov 104
- Výber 103, 129
- Zmena veľkosti písma 105

B

Bezpečnostné inštrukcie 2-3

Bodkovaný meandrový quilting 97

Box na príslušenstvo 11

BSR 98-102

- Bzučiak 101
- Funkcie 100
- Nasadenie šijacej pätky 99
- Obrazovka 99
- Opustenie 102
- Pripojenie/Odstránenie chodidla šijacej pätky 99
- Príprava 99
- Režimy 98
- S rovným stehom č. 1 98
- S rovným stehom č. 2 98
- Zabezpečenie 100
- Začínanie 102

Č

Čiapočka špulky 9, 20, 22

Čistenie

- Chapač 158
- Mazanie 158
- Oblasť zúbkov podávača 158
- Obrazovka a šijací počítač 158

D

Dekoratívne stehy

- Cievkové vyšívanie 95
- Kategórie 92
- Krížikový steh 93
- Pintuky 94
- Prehľad 92
- Výber 92
- Využitie 92

Detaily

- Príslušenstvo 9-11, 117
- Šijací počítač 12-13
- Vyšívací modul 118

Detaily o obchodníkovi 53

Dlhodobá pamäť

- Gombíková dierka 87

Dolná niť

- Bobbin-fil (cievková niť) 119
- Indikátor 49
- Látacie a vyšívacie nite 119
- Navíjanie 20
- Navíjanie cievky počas šitia 20
- Osnovanie 21, 123
- Rezanie 13, 21
- S dekoratívnymi stehmi 95
- Šitie 95
- Šitie voľnou rukou 95
- Vkladanie cievky 21

Držadlo 13

Držiak nite

- Horizontálny 13, 20
- Vertikálny 13, 19

Dvíhač šijacej pätky

- Pripojenie 12-13
- Vkladanie 19
- Zdvíhanie a spúšťanie šijacej pätky 19

E

Edituj

- Mazanie vyšívaneho motívu 133
- Obrazovka 132
- Otáčanie vyšívaneho motívu 133
- Počet farieb 132
- Pohyb zobrazenia návrhu v ráme 132
- Prehľad 132
- Presúvanie vyšívaneho motívu 133
- Proporcionálne zmeny vyšívaneho motívu 133
- Výber 132
- Vyšívacie menu 132
- Zoom (zmenšenie) mínus 132
- Zoom (zväčšenie) plus 132
- Zrkadlenie vzoru vľavo/vpravo/hore/dolu 133

eko 12-13, 32, 59

F

Farby motívu

- Prerozdelenie 147
- Vyšívanie motívov v jednej farbe 148
- Zmena značky nití 147

FHS 19

Funkcie «Abecedy»	38-39		
• Bezpečnostný program	39		
• Číslo päťky	39		
• Jemné doladenie	39		
• Napätie hornej nite	38		
• Opakovanie vzoru	38		
• Permanentne šitie dozadu	39		
• Poloha ihly	38		
• Prítlak šijacej päťky	39		
• Výška písma v abecedách	39		
• Zabezpečenie	38		
• Zrkadlenie vzoru vľavo/vpravo/hore/dolu	39		
Funkcie gombíkových dierok	36-37		
• Bezpečnostný program	37		
• Číslo päťky	37		
• Jemné doladenie	37		
• Manuálna gombíková dierka	36		
• Napätie hornej nite	37		
• Nastavenie dĺžky gombíkovej dierky	36		
• Počítadlo stehov gombíkovej dierky	36		
• Prítlak šijacej päťky	37		
• Programovanie dĺžky gombíkovej dierky	36		
• Šírka medzery gombíkovej dierky	37		
• Zabezpečenie	36		
Funkcie Kombi režimu	40-43		
• Bezpečnostný program	41		
• Číslo päťky	41		
• Editovanie celej kombinácie	40		
• Editovanie kombinácie na polohe kurzora	40		
• Jemné doladenie	41		
• Napätie hornej nite	40		
• Oddeľovač kombinácií (1)	42		
• Oddeľovač kombinácií (2)	42		
• Opakovanie kombinácií	43		
• Permanentne šitie dozadu	41		
• Poloha ihly	40		
• Prítlak šijacej päťky	41		
• Veľkosť písmen v abecedách	41		
• Vymazanie	40, 43		
• Zabezpečenie	42		
• Zrkadlenie celej kombinácie vľavo/vpravo	43		
• Zrkadlenie vzoru vľavo/vpravo/hore/dolu	40, 41		
Funkcie šitia	34-35		
• Bezpečnostný program	35		
• Číslo päťky	35		
• Jemné doladenie	35		
• Napätie hornej nite	35		
• Nastavenie polohy ihly pri zastavení (dolu/hore)	34		
• Opakovanie vzoru	35		
• Permanentne šitie dozadu	35		
• Poloha ihly	35		
• Prítlak šijacej päťky	35		
• Zabezpečenie	34		
• Začiatok vzoru	34		
• Zrkadlenie vzoru vľavo/vpravo/hore/dolu	35		
G			
Gombík			
• Steh dĺžka/šírka		12-13, 31	
Gombík «spätneho šitia»			30
Gombíková dierka			78-91
• 5-kroková, manuálne			89
• 7-kroková, manuálne			89
• Automatická			83-85
• Automatické gombíkové dierky okrúhle a s očkom			85
• Dierka s očkom			78
• Dierka s rovným stehom			78
• Dôležité informácie			79
• Duplikovanie			83
• Gombíková dierka na prádlo			78
• Jemné doladenie			82
• Kompenzačné platničky			79
• Manuálna			89
• Očká		78, 91	
• Okrúhla dierka s normálnym uzáverom			78
• Päťka na automatickú gombíkovú dierku č. 3A		10, 50, 83, 85	
• Počítadlo stehov gombíkovej dierky			86
• Podávanie látky			79
• Prehľad			78
• Prestavenie dĺžky stehu			79
• Prestrihnutie otvoru			81
• Priame zadávanie dĺžky			84
• Program na našívanie gombíkov		78, 90	
• Programovanie			83-86
• Skúška šitia			79
• Správne vypodloženie gombíkovej dierky stabilizátorom			80
• Štandardná a strečová gombíková dierka			83
• Strečová dierka			78
• Úzka prádlová dierka			78
• V dlhodobej pamäti			87
• Vložené vlákno			81
• Vyšívaná gombíková dierka		78, 86	
• Zmena šírky „húsenice na gombíkovej dierke			79
• Značenie			79
H			
Help - pomoc			57
Hlavný vypínač			13
Horizontálny držiak nite			13, 20
Horná niť			
• Indikátor			49
• Napätie nite		26, 35, 37, 38, 40, 46, 47, 137	
• Osnovanie			22, 123
Horné stehovanie hrán			72

I/J**Ihla**

- Dôležité informácie o nitiach a ihlách 14-16
- Držiak 12-13
- Dvoj, Troji hla 16
- Kombinovanie ihiel a nití 15
- Osnovanie 23, 24
- Pokyny 15
- Poloha 12-13, 31, 35, 38, 40
- Prehľad 16
- Vloženie/odstránenie 22
- Vyšívacia ihla 119, 123
- Zámena 22
- Zastavenie hore/dolu 30, 34
- Zdvihnutie/Spustenie 18, 30, 34

Ihla niť a látka 14

Ihly, nite a materiál 14

Ikona Back - späť 34, 132

Informácie 14-16, 33, 34, 44, 52, 119-121, 132

Jas 45

Jednoduchý a kombinovaný režim 33

Jemné doladenie

- Gombíková dierka 82
- Kompenzovanie/opravovanie 35, 37, 39, 58
- Návrat do základného nastavenia 58
- Opravy 58
- Slovníček pojmov 8
- Úžitkové a dekoratívne stehy, abecedy 58

K**Kábel**

- Odviňte/zviňte 18
- Pripojenie 18

Kalibrácia

- Obrazovka 48
- Pätká na automatickú gombíkovú dierku č. 3A 50

Koliesko nastavenie prítlaku pätky 12-13, 27

Kombi režim 110-114

- Mazanie vzoru stehu 111
- Otvorenie uloženej kombinácie 111
- Prepisovanie kombinácií stehových vzorov 114
- Tvorba kombinácie stehových vzorov 110
- Úpravy kombinácie stehových vzorov 112

Kombinácie

- Oddeľovač kombinácií (1) 42
- Oddeľovač kombinácií (2) 42
- Opakovanie kombinácií 43
- Vymazanie celej kombinácie 43
- Vymazanie jednotlivého vzoru stehu 40
- Zabezpečenie 42
- Zrkadlenie vzoru vľavo/vpravo 43

Kombinovanie ihiel a nití 15

Kompenzácia

- Vrstvy 76
- Výška švu 76

Kompenzačné materiály 76

Kompenzačné platničky 9, 76

Kovové nite 119

Kreatívny konzultant

- Doporučenia 56
- Opustenie 56
- Prehľad 56
- Techniky šitia 56
- Typy látok 56

Kryt

- Niťová páka 12-13, 22

Kryt chapača 12-13

Kryt niťovej páky 12-13

L

Látacie a vyšívacie nite 119

Látanie

- Automaticky 69
- Manuálne 68

M

Mazanie 158

N**Napätie nite**

- Horná niť 26
- Návrat do základného nastavenia 26
- Vyšívacie motívy 123, 137

Nasadenie

- Dvíhač šijacej pätky 19
- Nasúvací stolík 18
- Šijacia pätká 24
- Stehová doska 25
- Vyšívací rámik 154

Našívanie gombíkov 90

Nastavenia

- Napätie hornej nite 26, 46, 47
- Poloha ihly 31, 64
- Potvrdenie výberu 34
- Prítlak šijacej pätky 27
- Vymazanie 32
- Vyšívací rámik 47

Nastavenie monitorovania			
• Kontrola dolnej nite	49		
• Kontrola hornej nite	49		
Nastavenie pre šitie			
• Automatický orez nite	46		
• Automatický zabezpečovací program	46		
• Nožný ovládač	46		
• Zmeny napätia hornej nite	46		
Nástroj na výškové vyrovnanie nerovných vrstiev	76		
Nasúvací stolík			
• Pripojenie/Odpojenie	18		
Navliekač	24		
Navliekač ihly	12-13, 24		
Návrat do základného nastavenia	51		
Niť			
• Dôležité informácie o nitiach a ihlách	14-16		
• Kombinácie ihly a nite	15		
• Roztrhnutie	157		
• Trhanie	157		
• Vyšívacie nite	119		
Nožný ovládač			
• Kábel odviňte/zviňte	18		
• Nožný ovládač	18		
• Odstránenie	18		
• Polohovanie ihly hore a dolu	18		
• Pripojenie	13, 18		
O			
Obnitkovanie okrajov	70		
Obrazovka			
• Abecedy	38-39, 103		
• BSR	99		
• Dekoratívne stehy	92		
• Edituj	132		
• Funkcie	34-43		
• Gombíkové dierky	36-37, 78		
• Jemné doladenie	58		
• Kalibrácia	48		
• Kombi režim	40-43		
• Kreatívny konzultant	56		
• Oblasť vzor stehu	33		
• Obrazovka vzoru stehu	33		
• Prehľad	32-33		
• Prehľad hlavnej obrazovky	32-33		
• Program «Help - pomoc»	57		
• Program Setup - nastavenie	44-53		
• Quiltovacie stehy	96		
• Režim vyšívania	128		
• Šitie	34-35		
• Úžitkové stehy	60		
• Výber	33		
• Výber farby	46		
• Výber menu	32		
• Vyšívanie Abecedy	129		
• Výučba - Tutorial	54-55		
• Zmeny nastavení	45-46		
Obsah			
• Šitie		4-6	
• Vyšívanie		115-116	
Ochrana životného prostredia			3
Očko			
• S rovným stehom		78, 91	
• S úzkym cik-cakom		78, 91	
Odstránenie			
• Ihla		22	
• Nasúvací stolík		18	
• Púzdro cievky		21	
• Šijacia päťka		24	
• Stehová doska		25	
• Vyšívací modul		122	
• Vyšívací rámik		154	
Opakovanie vzoru			35
Opravy			
• Úžitkové a dekoratívne stehy		58	
Opustenie aktívnej obrazovky			34, 132
Orez nite			
• Automatická		12-13, 30, 127	
• Dolná niť		12-13, 21	
• Na hlavu stroja		12-13, 24	
• Orez nite v kryte chapača		12-13, 20	
Orez nite v kryte chapača			12-13, 21
Osnovanie			
• Dolná niť		21	
• Dvoj/Troj ihla		23	
• Horná niť		22	
• Ihla		24	
Osnovanie dvojihly			23
Osnovanie trojihly			23
Osobná pamäť			
• Individuálne prispôsobenie stehového vzoru		63	
• Návrat do základného nastavenia		63	
• Zmena polohy ihly		64	
• Zmena šírky stehu a dĺžky stehu		64	
Osobný program			106-109
• Mazanie vzoru stehu		109	
• Príprava stehových vzorov		106	
• Programovanie obrazovky s vlastnými stehmi		106	
• Programovanie/uloženie druhého stehového vzoru		107	
• Programovanie/Uloženie stehových vzorov		106	
• Voľba vzoru stehu v Osobnom programe		107	
• Zmeny a prepisovanie stehových vzorov		108	
Osvetlenie pre šitie			45
Otvor na pripojenie látacieho rámiku			13

Overlok

- Dvojitý obnitkovací steh 71
- Stehy 60-61
- Strečový obnitkovací 75

P**Páčka prítlačnej pätky 13, 18****Pamäť**

- Šijací počítač 110-114
- Vyšivací počítač 149

PC - pripojenie 13**Penová podložka 9****Podávanie látky**

- Zúbky podávača 28

Podkladové stehy 121**Pokyny**

- Materiál/Niť/Velkosť ihly 15

Polyesterové vlákno 14, 119**Použitie značky 8****Predný pohľad**

- Šijací počítač 12

Predpätie navíjača nite 12-13, 20**Prehľad**

- Abecedy 103, 128, 141, 167-169, 178
- Dekoratívne stehy 92, 164-166
- Edituj 132
- Funkcie «Abecedy» 38-39
- Funkcie gombíkových dierok 36-37
- Funkcie šitia 34-35
- Funkcie v kombi režime 40-43
- Funkcie vyšívania 132-140
- Gombíkové dierky 78, 164
- Ihla 16
- Kreatívny konzultant 56
- Obrazovka 32-43, 128-140
- Prehľad hlavnej obrazovky 32-33
- Quiltovacie stehy 96, 166
- Setup obrazovka 44
- Šijací počítač 12-13
- Tlačidlá funkcií 30-31, 127
- Úžitkové stehy 60-61, 164
- Vyšivacie menu 136
- Vyšivacie motívy 130, 170-177
- Výučba - Tutorial 54

Prepojovacie stehy 121**Prestavenie dĺžky stehu 64****Prestavenie šírky stehu 64****Presúvanie polohy ihly 64****Príklady použitia**

- Dekoratívne stehy 93-95
- Quiltovacie stehy 97
- Úžitkové stehy 65-76

Pripojenie

- BSR 13, 99
- Dvíhač šijacej pätky 12-13, 19
- Nožný ovládač 13, 18
- PC - pripojenie pre vyšívanie 13
- Sieťová šnúra 13
- USB 13
- Voliteľné príslušenstvo 12-13
- Vyšivací modul 13, 122

Príprava

- Šijací počítač 18-28
- Vyšivací modul 118
- Vyšivací počítač 123
- Vyšívanie 122-126

Prišívanie zipsu 67**Príslušenstvo**

- Príklad uloženia 11
- Šijacia pätky 10
- Šitie 9-11
- Štandardné 9-11, 117
- Vyšívanie 117

Prítlak šijacej pätky

- Obrazovka 27
- Zvýšenie/uvoľnenie 27

Program «Help - pomoc»

- Funkcie 57
- Vzor stehu 57

Program na našívanie gombíkov 78, 90**Program Setup - nastavenie 44-53**

- Aktualizovanie šijacieho počítača 50
- Bzučiak pre BSR 48
- Displej - prehľad 44
- Farba obrazovky 46
- Informácie 52-53
- Jas 45
- Kalibrácia obrazovky 48
- Kalibrovanie pätky na automatickú gombíkovú dierku č. 3A 50
- Nastavenia pre vyšívanie 47
- Nastavenie monitorovania 49
- Nastavenie pre šitie 46-47
- Nastavenie zvukov 48
- Obrazovka nastavení 45
- Osvetlenie pre šitie 45
- Rýchlosť navíjania 49
- Update - aktualizácia 50
- Uvítací text 45
- Základné nastavenie 51

Púzdro cievky

- Odstránenie 21
- Vkladanie 21

Q**Quilting**

- Voľné quiltovanie 97
- S BSR 98-102

Quiltovacie stehy

- Dekoratívny quiltovací steh - variácie 96
- Dvojité obšívacie steh 96
- Dvojité obšívacie steh (obojsstranný) 96
- Meandrový steh 96
- Obšívacie steh 96
- Obšívacie steh (obojsstranný) 96
- Pérový steh 96
- Pérový steh - variácie 96
- Prehľad 96
- Quilterský zabezpečovací steh 96
- Quiltovacie stehy/rovné stehy 96
- Ručne» šitý quiltovací steh 96
- Saténový steh 96
- Slepý steh (úzky) 96

R**Rám**

- Kalibrovanie vyšívacieho modulu 134, 138
- Kontrola veľkosti rámu a výšivky 134, 145
- Nastavenia 47
- Obrazovka výberu rámu 134, 145, 154
- Obstehovanie 138, 148
- Parkovanie vyšívacieho modulu 134
- Použitie vyšívacieho rámu 124
- Presúvanie 138
- Pripojenie/Odpojenie 154
- Šablóna na vyšívanie 124
- Stred motívu 135, 144
- Virtuálne polohovanie 135
- Výber 134, 145, 154
- Vystredenie 124
- Zarámovanie látky 124

Reset

- Reset nastavenia 51
- Vymazanie užívateľských dát 51

Riešenie problémov 159-163

Rolovanie nadol/nahor 33

Rovný steh 60, 65

Rozrezávač 9, 81

Ručné kolo 13

Rýchlosť

- Navíjača nite 49
- Nožný ovládač 18
- Regulácia 12-13, 30, 46, 47, 127

Rýchlosť šitia 18, 30, 46

S

Šablóna na vyšívanie 124

Saténový steh 121

Servisné údaje 53

Sieťová šnúra

- Pripojenie 13, 18

Šijací/vyšívací počítač

- Tlačidlá funkcií 30-31, 127

Šijacia päťka

- Ako vodič 72
- Prehľad 10
- Obrazovka 35, 37, 39, 41
- Pripojenie/Odpojenie 24
- Prítlak 27, 35, 37, 39, 41
- Štandardné príslušenstvo 10
- Výmena 24
- Zdvihnutie/Spustenie 13, 18, 19

Šitie

- Abecedy 103
- Gombíková dierka 83-89
- Hrany 72
- Kombinácii 110
- Našívanie gombíkov 90
- Očká 91
- Plochý spojovací šev 75
- Príslušenstvo 9-11
- Rohy 76
- Slepý steh 73
- Techniky šitia 56
- Tlačidlá funkcií 30-31
- Tlačidlo spätného šitia 30
- Viditeľné obruby 73
- Zips 67

Šitie dozadu

- Permanentne 35, 39, 41

Šitie rohov 76

Slovníček pojmov 8

Správne vypodloženie gombíkovej dierky stabilizátorom 80

Stabilizátor

- Nažehľovací vlizelín 126
- Sprej lepiaci 125
- Vodou rozpustný vlizelín 126
- Vyšívací vlizelín 125

Štandardné príslušenstvo 9-11, 117

Stehová doska

- Ako vodič 72
- Odstránenie 25
- Údržba 158
- Vloženie/odstránenie 25
- Značenie 25

Stehová doska na Rovný steh/CutWork	123
Stehovanie	61, 74
Šteповací steh	121
Šteповanie	
• Hrany	72
• Úzke/široké	72
Šteповanie vonkajších hrán	72
Švík	
• Hrany	72
• Slepý	73
• Viditeľný	73
Systemové nastavenia	
• Domov	32
• eko	32, 59
• Help - pomoc	32, 57
• Kreatívny konzultant	32, 56
• Mazanie nastavení	32
• Program Setup - nastavenie	32, 44
• Výučba - Tutorial	32, 54
T	
Test vyšívania	120
Tlačidlá funkcií	
• Automatický orez nite	30, 127
• Gombíky dĺžky a šírky stehu (multifunkčné)	31, 127
• Nastavenie polohy ihly pri zastavení	30
• Poloha ihly	31
• Programovateľné tlačidlo «Ukončenie vzoru/zabezpečenie vzoru»	30
• Regulátor rýchlosti (Ručný plyn)	30, 127
• Štart/Stop	30, 127
• Tlačidlo spätného šitia	30
Tlačidlá Priamej voľby	12-13, 30-31
Tlačidlo Štart/Stop	30, 127
Trojité kľukatý steh	60, 66
Trojité rovný steh	60, 65
Typy látok	56
Typy nápisov	
• Kombinácie	104
• Opravy v kombinácii	104
• Prehľad	103
• Typy	103
• Voľba malej abecedy	105
• Zmena veľkosti	105
Typy stehov	
• Podkladové stehy	121
• Prepojovacie stehy	121
• Saténový steh	121
• Šteповací steh	121

U**Údržba**

- Pozrite čistenie

Uložiť

- Kombinácia stehových vzorov 110
- Vyšívací motív 149-150
- Vzor stehu 106-107

Update - aktualizácia**50****Uvítací text**

- Zadávanie/Oprava 45

Úžitkové stehy**60-76**

- Bartackov program 61
- Delený cik-cak 61
- Dvojitý obnitkovací steh 60, 71
- Elastický obnitkovací 60
- Jednoduchý látací program 61
- Jednotlivý rovný steh 61
- Lycra steh 61
- Oblúkový steh 60
- Overlok na úplety 61
- Plástový steh 60
- Program na štopkanie 69, 70
- Program na štopkanie manuál/auto 68-70
- Riasiaci steh 60
- Rovný steh 60, 65
- Slepý steh 60, 73
- Slepý steh (úzky) 61
- Steh pre úplety - žerzej 60, 73
- Stehovanie 61, 74
- Strečový obnitkovací 60
- Strečový steh 61
- Super elastický steh 60
- Tri jednotlivé rovné stehy 61
- Trojitý kľukatý steh 60, 66
- Trojitý steh 60, 65
- Univerzálny steh 61
- Veľký trojuholníkový steh 61
- Výber 62
- Zabezpečovací steh 60, 74
- Zips 67
- Zosilnený látací program 61
- Zosilnený overlok 61

V**Ventilátor****13****Vertikálny držiak nite****13, 19****Verzia softvéru****52****Viskóзовé nite****14, 119****Vkladanie**

- Cievka 21
- Dvíhač šijacej pätky 19
- Ihla 22
- Púzdro cievky 21
- Stehová doska 25

Vkladanie cievky	21	Vyšivací motív	
Vložené vlákno		• Farby	147
• Päťka na automatickú gombíkovú dierku č. 3A	81	• Jedno alebo viac farebne	137, 148
• Päťka na gombíkovú dierku č. 3C	81	• Kontrola	145
• Zpevnenie	81	• Nápisy	141
Vodič nite		• Od BERNINY	130, 142
• Očko	13, 20	• Otáčanie	133, 143
• V zadu	13, 22	• Otvorenie	139
Vodič okrajov		• Pamäťový kľúč	131, 150
• Ako vodič	72	• Prepisovanie	151
Voľba stehu		• Presúvanie	132, 133, 143
• Cez číslo stehu	62	• Proporcionálne zmeny	133, 143
• Priamo	62	• Skontrolovať veľkosť motívu	145
• Zrušenie	62	• Stred motívu	135, 144
Voľba vzoru stehu		• Ukladanie	139, 149
• Číslo stehu	32, 62	• Veľkosť motívu a čas vyšívania	146
• Priamo	62	• Výber	120, 130-131, 141-142
• Výber menu	32	• Vymazanie	133, 139, 152, 153
Voliteľné príslušenstvo		• Z kľúča	131, 150
• Pripojenie	13	• Zmena značky nití	140, 147
Výber		• Zoom (priblíženie)	146
• Farba obrazovky	46	• Zrkadlenie vzoru vľavo/vpravo/hore/dolu	133, 144
• Jazyk	52	• Zväčšovanie/Zmenšovanie	120
• Jednoduchý a kombinovaný režim	33	Vyšivací počítač	
• Rolovanie nadol/nahor	33	• Pamäť	149
• Vzor stehu	33, 62	• Príprava	123
Výber jazyka	52	• Spustenie zúbkov podávača	123
Výber menu		• Stehová doska na Rovný steh/CutWork	123
• Abecedy	32	• Tlačidlá «Funkcia»	127
• Dekoratívne stehy	32	• Vyšívacia ihla	16, 117, 123
• Gombíkové dierky	32	• Zadávanie v režime vyšívania	128
• Osobný program/Pamäť	32	Vyšivací/Šijací počítač	
• Úžitkové stehy	32	• Čistenie	158
• Voľba vzoru stehu cez číslo	32	• Mazanie	158
Vymazanie		• Prehľad	12-13
• Uživatelské dáta	51, 153	• Riešenie problémov	159-163
• Vyšívacie motívy	132, 133, 139, 152, 153	Vyšívacia rýchlosť	127
• Vzor stehu	40, 43, 109, 114	Vyšívacie menu	
Výmena		• Bezpečnostný program	136
• Ihla	22	• Číslo pätky	136
• Púzdro cievky	21	• Edituj	137
• Stehová doska	25	• Informačná lišta farby	136
Vyšívací modul		• Jedno alebo viac farebný motív	137
• Detailný pohľad	118	• Napätie hornej nite	137
• Kalibrácia	134, 138	• Odstránenie pPrepojovacích stehov	137
• Nasadenie	122	• Počet farieb	137
• Odstránenie	122	• Prehľad	136
• Parkovanie	134	• Roztrhnutie nite	137
• Prehľad	118	• Výber	137
• Pripojenie	122	• «Vyšívacie menu»/Tlačidlo «Štart/Stop»	137
• Propojovací kábel	122	Vyšívacie nite	
		• Kovové nite	119
		• Polyesterové vlákno	119
		• Spodné nite	119
		• Viskóзовé nite	119
		Vyšívaná gombíková dierka	78, 86

Vyšívanie	
• Abeceda	129
• Cez nožný ovládač	156
• Cez tlačidlo «Štart/Stop»	155
• Menu	155
• Roztrhnutie nite	157
• Štart	154
• Vyšívací motív	130
Výučba - Tutorial	32, 54
• BSR	54
• Dvíhač šijacej pätky	54
• Gombíkové dierky	54
• Ihla	54
• Niť/Osnovanie	54
• Quilting	54
• Riešenie problémov	54
• Rôzne	54
• Šijacia pätká	54
• Techniky šitia	54
• Vyšívanie	54
Vzory stehu	
• Individuálne nastavenia	63
• Obrazovka	33
• Osobná pamäť	63
• Výber	33, 62
• Vymazanie	40, 43, 109, 111
Z	
Zabezpečenie	34, 36, 38, 42
Zabezpečovací steh	46, 74
Začiatok vyšívania	154
Začiatok vzoru	34
Zadanie	
• Režim šitia	128
• Režim vyšívania	128
Zadný vodič nite	13, 20
Základné nastavenie	
• Napätie nite	26
• Nastavenia pre vyšívanie	47
• Nastavenie pre šitie	44, 46
• Prítlak šijacej pätky	27
Zmena nastavenia pre vyšívanie	47
Zmena rýchlosti navíjania	49
Zmeny	
• Jas	45
• Napätie hornej nite	26, 35, 37, 38, 40, 46, 47, 137
• Nastavenia pre vyšívanie	47
• Obrazovka nastavení	45
• Osvetlenie pre šitie	45
• Rýchlosť navíjania	49
• Uvítací text	45
• Zvukový systém	48
Zmeny stehu	
• Dĺžka	64
• Šírka	64
Zoom (priblíženie)	
• Mínus	132
• Plus	132
Zrkadlenie vzoru	
• Vľavo/vpravo/dolu/hore	35, 39, 40-41, 43, 113, 133, 144
Zúbky podávača	
• Podávanie látky	28
• Poloha	28
• Príprava na šitie	28
• Spustenie	28, 123
Zvukový systém	
• BSR	48
• Funkcia	48
• Vzor stehu	48
• Zmeny	48

Text

Herbert Stolz/Susanne Ribl

Grafika

www.sculpt.ch

Obrázky

Patrice Heilmann, CH-Winterthur

Sadzba, úprava

Susanne Ribl

Copyright

2013 BERNINA International AG, CH-Steckborn

In partnership with

AMANN
GROUP

Mettler®



made to create **BERNINA**