



BERNINA 710



made to create **BERNINA**

Bästa BERNINA kund



Hjärtliga gratulationer! Du har valt BERNINA och därmed en produkt, som i många år framåt kommer att ge dig stor glädje. Sedan mer än 100 år lägger vårt familjeföretag största värde på nöjda kunder. Det är min personliga önskan, att erbjuda er schweizisk utveckling och precision, framtidsorienterad syteknologi och en omfattande kundservice.

BERNINA 7 serien består av tre toppmoderna modeller, under deras utveckling prioriterades förutom högsta krav på teknologin och användarvänlighet också produktens design. För att vi säljer våra produkter till kreativa människor som dig, som inte bara lägger stort värde på bästa kvalitet utan även på formspråk och design.

Njut av kreativ sömnad med din nya BERNINA 710 och informera dig om det stora utbudet av tillbehör under www.bernina.com. På vår hemsida hittar du dessutom många inspirerande syninstruktioner för gratis nedladdning.

Om ytterligare tjänster och serviceerbjudande informerar dig gärna din auktoriserade BERNINA-återförsäljare.

Jag önskar dig mycket glädje och kreativa timmar med din nya BERNINA.

H.P. Ueltschi
Innehavare
BERNINA International AG
CH-8266 Steckborn
www.bernina.com

SÄKERHETSINSTRUKTIONER

VIKTIG INFORMATION

Vid användandet av elektriska maskiner måste alltid medföljande säkerhetsinformation följas, inklusive nedanstående:

Läs igenom alla instruktioner innan du använder denna sydator.

När sydatorn inte används bör man alltid dra ur kontakten så att strömmen är bruten.

FARA!

För att undvika risken för elektriska stötar:

1. Lämna aldrig sydatorn utan uppsikt, när kontakten är isatt.
2. Dra alltid ur kontakten efter användning och före rengöring.
3. LED-ljus - titta aldrig rakt in i ljuset. Klass 1M LED produkt.

VARNING!

För att undvika risken för brännskador, eld, elektriska stötar och personskada:

1. Använd denna sydator endast för dess avsedda ändamål enligt instruktionsboken. Använd endast delar och tillbehör som rekommenderas av tillverkaren.
2. Tillåt inte att sydatorn används som leksak. Noggrann uppmärksamhet påkallas när sydatorn används av barn eller i närheten av barn. Sydatorn får inte användas av personer (inklusive barn) med kroppsliga, sensoriska eller mentala funktionsnedsättningar, eller som saknar kunskap om sydatorn utan en instruktör som ansvarar för personens säkerhet. För säkerhets skull ska barnen alltid vara under uppsikt vid sydatorn.
3. Använd aldrig sydatorn om:
 - sladd eller kontakt är skadad
 - sydatorn inte fungerar riktigt
 - sydatorn tappats eller skadats
 - sydatorn utsatts för vattenskada
 Lämna in din sydator till auktoriserad BERNINA återförsäljare för genomgång, reparation eller mekanisk justering.

4. Använd aldrig sydatorn med blockerade luftöppningar. Håll ventilationsöppningar och fotpedal rena från ansamling av damm, ludd och tygrester.
5. Var försiktig med fingrarna runt rörliga delar på sydatorn. Var särskilt försiktig kring nålen.
6. Se till att inga smådelar kommer in i någon av sydatorns öppningar.
7. Använd inte sydatorn utomhus.
8. Använd inte sydatorn i närheten av sprayer eller där syrgas används eller hanteras.
9. Drag inte i eller skjut på arbetet under sömnaden. Det kan orsaka att nålen böjs och går av.
10. Använd inte en böjd nål.
11. Använd alltid en BERNINA originalstygnplåt. Fel stygnplåt kan orsaka nålbrott.
12. När man stänger av sydatorn skall alla kontroller ställas på AV «0» läge, dra sedan ur kontakten. När du drar ut kontakten så håll i själva kontakten, dra inte i sladden.
13. Alla kontroller skall stå på AV «0» läge när man gör någon justering t.ex. när man träder sydatorn, byter nålen eller syfot osv.
14. Se alltid till att sydatorn är avstängd och att stickkontakten är utdragen ur väggkontakten om du smörjer sydatorn eller gör några andra serviceåtgärder som nämns i denna manual.
15. Denna sydator är dubbelisolerad. Använd endast originalreservdelar. Se instruktioner för dubbelisolerade produkter.

SERVICE PÅ DUBBEL-ISOLERADE PRODUKTER

I en dubbelisolerad produkt finns det två isoleringssystem istället för jordning. Anordningar för jordning finns inte på en dubbelisolerad produkt och får inte heller läggas till. Att göra service på en dubbelisolerad produkt kräver extrem försiktighet och kunskap om systemet och får endast utföras av behörig servicepersonal. Reservdelarna måste vara identiska med de originala. En dubbelisolerad produkt är märkt på följande sätt: «dubbel isolering» eller «dubbelt isolerad».

Symbolen  kan också finnas märkt på produkten.

ANSVARSTAGANDE

Ansvar kommer ej att tagas för eventuella skador som uppkommer som resultat av ett felaktigt användande av sydatorn. Denna sydator är endast avsedd för hemmabruk. Denna sydator följer det europeiska direktivet 2004/108/EC gällande elektromagnetisk kompatibilitet.

SPARA DESSA INSTRUKTIONER!



Den nyaste versionen av din instruktionsbok hittar du under www.bernina.com

Miljöskydd



BERNINA värnar om miljön. Vi strävar efter att så långt som möjligt minska skadlig påverkan på vår miljö genom en ständig förbättring av de material vi använder och tillverkningsteknologin.

När produkten inte används längre, se till att den omhändertas på ett miljövänligt sätt enligt de föreskrifter som gäller i ditt land. Kasta **ej** bort produkten med hushållsavfall. Om du är osäker på hur du skall förfara, kontakta din BERNINA återförsäljare.



Förvaras sydatorn i ett kallt rum skall den ställas i ett varmt rum ca. 1 timme innan användning.

Innehållsförteckning

Säkerhetsinstruktioner	2	Matare och tygmatning	28
Miljöskydd	3	Mataren sömnad/urkopplad	28
Symbolförklaring	8	Funktioner	30
Ordförklaring	8	Översikt «Funktion»-knappar	30
Tillbehör	9	• «Start/Stopp»-knapp	30
Standardtillbehör	9	• «Syfotsläge»-knapp	30
Syfötter	10	• «Automatisk trådavskärare»-knapp	30
Fristående tillbehörsskåp	11	• «Back»-knapp	30
Spole	11	• «Nålstopp»-knapp	30
Översikt sydator	12	• Programmerbar «Mönsterslut/Fästning»-knapp	30
Framsida	12	• Hastighetsreglering	30
Detaljerad bild	12	• Stygnbredds- och stygnlängdsknappen (multifunktion)	31
Viktig syinformation	14	• «Nålposition»-knappar	31
Tråd	14	• Nålstopp-positionen uppe och «Back»-knappen	31
Nål, tråd och tyg	14	• Nålstopp-position nere och «Back»-knappen	31
Nål, tråd	15		
• Rätt nål/tråd kombination	15		
• Tråden är för tunn eller nålen för tjock	15		
• Tråden är för tjock eller nålen för tunn	15		
Översikt nålar	16		
Förbereda sömnad	18	Display	32
Av/På knapp/Kabelanslutningar	18	Översikt huvuddisplay	32
Fotpedal	18	• Systeminställningar	32
Förlängningsbord	18	• Menyval	32
Knäspak (FHS)	19	• Välja	33
Trådrollshållare lodrät	19	• Sömöversikt	33
Spola undertråd	20	• Sömindikator	33
• Spolning under sömnaden	20		
Lägga i spolen/Trä undertråden	21	Funktioner - Display	34
• Ta ur spolen ur spolkapseln	21	Översikt funktioner sömnad	34
Byta spolkapsel	21	Allmänna funktioner	34
Trädning av övertråden	22	Översikt funktioner knapphål	36
Byta nål	22	Översikt funktioner alfabet	38
Trädning av tvillingnål	23	Översikt funktioner kombiläget	40
Trädning av trillingnål	23		
Trä nålen	24	Setup-program	44
Byte av syfot	24	Översikt «Setup»-display	44
Stygnplåt	25	Ändra displayinställningar	45
• Stygnplåtmarkeringar	25	• Ljusstyrka	45
• Ta bort stygnplåten	25	• Syljus	45
• Sätta i stygnplåten	25	• Ljusstyrka syljus	45
Trådspänning	26	• Välkomsttexten	45
• Justera övertrådsspänningen	26	• Radera välkomsttext	45
• Spara övertrådsspänningen	26	• Ändringar	45
• Återgå till grundinställningen	26	Välja displayfärg	46
Justera syfotstrycket	27	Syinställningar	46
• Vid arbete med tjocka material t.ex. vid kviltning	27	• Reglera syhastigheten	46
• Spara syfotstrycket	27	• Justera övertrådsspänning	46
• Återgå till grundinställningen	27	• Fäststygn vid mönsterstart	46
		• Automatiskt fästningsprogram vid mönsterslut	47
		• Trådavskärare automatisk	47
		• Höja syfoten	47
		• Trådavskärare automatisk och fäststygn	47
		• Syfotsläge vid nålstopp ner	47
		• «Svävarläge» för syfoten	47
		• Återgå till grundinställningen	47
		Justera spolhastigheten	48
		Kalibrera displayen	48
		Ändra signaltoninställningar	49
		Kontrollinställningar	49

Information	50	Kantstickning	73
• Språk	50	Osynlig fäll	74
• Version	50	Synlig söm	74
• Återförsäljarinformation	50	Fästprogram	75
• Servicedata	51	Träckelsöm	75
Uppdatering	51	Flat omlottsöm	76
Kalibrera knapphålsfot med släde nr. 3A/		Utjäma tyglager/Sömnad med nivåplattor	77
Rengöring	52	Sy hörn	77
Grundinställning	53	Knapphåll	78
• Återgå till grundinställningen	53	Översikt knapphåll	78
• Radera egen data	53	Viktig information	79
Vägledning	54	• Markera manuella knapphåll	79
Översikt vägledning	54	• Markera automatiska knapphåll	79
Syguide	56	• Markera nyckelknapphåll	79
Översikt syguide	56	• Syprov	79
Översikt sytekniker	56	• Justera stolpens bredd	79
Lämna syguiden	56	• Justera stygnlängden	79
Hjälpprogram	57	Mellanlägg	80
• Sömmar	57	Iläggstråd	81
• Funktioner	57	• Rekommenderad iläggstråd	81
Balans	58	• Iläggstråd med knapphålsfot med släde nr. 3A	81
Nytto- och dekorsömmar	58	• Iläggstråd med knapphålsfot nr. 3C (extratillbehör)	81
• Korrigering	58	• Fäst iläggstråden	81
• Återgå till grundinställningen	58	• Öppna knapphålet med en sprättare	81
eco beskrivning	59	• Öppna knapphålet med knapphålsstansen (extratillbehör)	81
• Aktivera eco	59	Justera balansen	82
• Inaktivera eco	59	• Balans för direktlängdsinmatade knapphåll	82
Nyttosömmar	60	• Balans för direktlängdsinmatade nyckelknapphåll eller avrundat knapphåll	82
Översikt nyttosömmar	60	• Balans för manuellt nyckelknapphåll eller avrundat knapphåll	82
Välja söm	62	• Balans för manuellt standardknapphåll	82
• Direkt	62	• Balans för stygnräknat knapphåll	82
• Med sömnummer	62	• Radering av balans	82
• Annullera	62	Programmera knapphåll	83
Justera/Ändra sömmen individuellt	63	Automatiskt standard- och stretchknapphåll med direktlängdsinmatning (auto-längd)	83
Personligt minne tillfällig	63	Automatiskt med direkt längdmätning	84
Personligt minne permanent	64	Automatisk med knappmätning	84
Justera stygnbredd och stygnlängd	65	Automatiskt nyckelknapphåll och avrundat knapphåll	85
Användningsexempel nyttosömmar	66	Dekorknapphåll med fluga	86
Raksöm	66	Handsytt knapphåll (Heirloom)	87
Förstärkt raksöm	66	Stygnräknat knapphåll	87
Förstärkt sick-sacksöm	67	Knapphåll i långtidsminnet	88
Blixtlås	68	7- eller 5-stegs knapphåll, manuellt	90
Stoppning manuell	69	Knappisyningsprogram	91
Stoppning automatisk	70	Öljettprogram	92
Stoppning förstärkt, automatisk	71		
Överkasta tygkanter	71		
Dubbel overlock	72		

Dekorsömmar	94	Personligt program	111
Översikt dekorsömmar	94	Skapa en personlig display	111
Användning	94	Förbereda sömmar	111
Användningsexempel dekorsömmar	95	• Programmera/Spara första sömnen	111
Korsstygn	95	• Programmera/Spara den andra sömnen	112
Biesen	96	• Sömval i personliga programmet	112
Undertrådsdekorer	97	• Personlig display	112
Kviltsömmar	98	Ändra/Skriva över sömmar	113
Översikt kviltsömmar	98	Radera sömmar	114
Användningsexempel kviltsömmar	99	Kombiläge	115
Handkviltsöm	99	Skapa sömkombinationer	115
Frihandskviltning	100	• Programmera och spara	115
BSR (BERNINA-stygnregulator)		Tömma sömindikator-fältet	116
(extratillbehör)	101	Öppna sparad kombination	116
Kviltning med BSR	101	Korrigeras sömkombinationen	117
• BSR-funktion	101	• Infoga sömmar	117
• BSR-funktion med raksöm nr. 1	101	• Ändra sömnen	117
• BSR-funktion med sick-sack nr. 2	101	• Spegelvända hela kombinationen	118
• Två olika BSR-lägen	101	• Kombination indelning	118
• Förberedelse	102	• Kombination avbrott	118
• Ta bort syfotsulan	102	Sömkombination	119
• Sätta på syfotssulan	102	• Skriva över	119
Funktioner i BSR-läget	103	• Radera	119
• Nålstopp nere (Standard)	103	Skötsel	120
• Nålstopp uppe	103	Åtgärda fel	122
• Höja/Sänka nålen	103	Översikt sömmar	126
• Fästa med «Start/Stopp»-knappen (endast BSR läge 1)	103	Nyttosömmar	126
• Fästfunktion (endast läge 2)	103	Knapphål	126
• Frihandskviltning (endast läge 2)	103	Dekorsömmar	126
• Frihandskviltning med inaktiverat BSR-läge	103	Kviltsömmar	128
• Aktivera/Inaktivera beepern (akustisk signal)	104	Alfabet	129
• Välja signalton för BSR i Setup-programmet	104	Index	132
• Signaltonsväl för BSR i «BSR»-displayen	104		
• Aktivera BSR-funktionen	105		
• Inaktivera BSR-funktionen med «Start/Stopp»-knappen	105		
• Lämna BSR-funktionen	105		
BERNINA Övermatningsfunktion	106		
• Syfotsval	106		
• Aktivera BERNINA Övermatningsfunktion	106		
• Inaktivera BERNINA Övermatningsfunktion	106		
Tyger	107		
Alfabet	108		
Översikt alfabet	108		
• Bokstäver/Tecken	108		
• Perfekt stygnbildning	108		
Kombinera bokstäver	109		
Korrigeras kombinationen	109		
Alfabet i kombination med funktioner	110		
• Välj små bokstäver	110		
• Ändra storlek	110		

Symbolförklaring



FARA!

Observera!
Risk för skada!

VARNING!

Observera!
Risk för maskinskada!



Tips!

Ordförklaring

Balans	Utjämning av avvikelser i syresultatet
Tygvikning	Vikt tygkant
BSR	BERNINA-stygnregulator. Frihandskviltning med oförändrad stygnlängd inom en bestämd hastighet
clr	Clear. Radera inställningar eller data
Gripare	Fångar öglan av övertråden och bildar med undertråden själva stygnet
LMS	Direktlängdsinmatande system vid knapphål
Minne	Långtidsminne
BERNINA USB-minne	Flyttbart lagringsmedium
Stolpe	Tät sick-sack
Träns	Tvärförbindelse vid knapphål

Alla rättigheter förbehålles

Av tekniska själ kan produktförbättringar av sydatorns egenskaper, tillbehör eller delar ske när som helst utan avisering. Tillbehören kan variera från land till land.

Tillbehör

Standardtillbehör



- 1 Knäspak (FHS)
- 2 Fotpedal
- 3 Dammhuva
- 4 Tillbehörsskåp
- 5 Nätsladd
- 6 Förlängningsbord

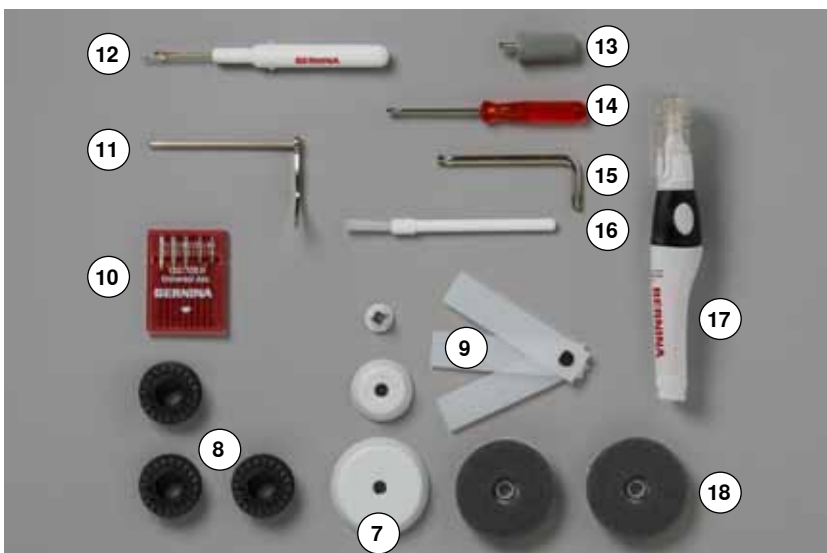

- 7 3 Spolbrickor
- 8 4 Spolar (därav en i spolkapeln)
- 9 Nivåplattor
- 10 Nålpaket
- 11 Kantlinjal höger
- 12 Sprättare
- 13 Skruvmejsel grå Torx
- 14 Skruvmejsel röd
- 15 Vinkelskruvmejsel Torx
- 16 Borste
- 17 Olja
- 18 2 Skumplastdynor

Syfötter



- 1 Nr. 1C Syfot för matarstyrda sömmar
- 2 Nr. 1D Syfot för matarstyrda sömmar
- 3 Nr. 3A Automatisk knappålsfot med släde
- 4 Nr. 4D Blixtlåsfot
- 5 Nr. 5 Uppfällningsfot för osynlig fällsöm



Fler tillbehör hittar du under
www.bernina.com

Fristående tillbehörsskåp



- drag ut de båda stödbenen baktill på skåpet tills de klickar på plats



Innehåll

Skåpet är standard utrustat med en stor **1** och en liten låda **2** och hållare för både spolar **5** och syfötter **7**.

- ta ut spolen = tryck lätt på spolhållaren **6**
- knapphålsfot nr. 3A kan förvaras i vänster fack **4**
- de medföljande nålarna förvaras i specialfacket **3**

Inredningsexempel

Spole



VARNING!

Placera spolen i motsvarande fack i tillbehörsskåpet så att sensorytan av silver är på höger sida. Annars kan spolen komma i kläm i facket för att de båda spolsidorna har olika diameter.

Översikt sydator

Framsida



Detaljerad bild

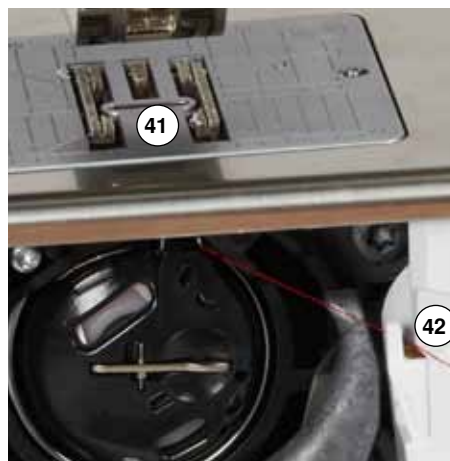
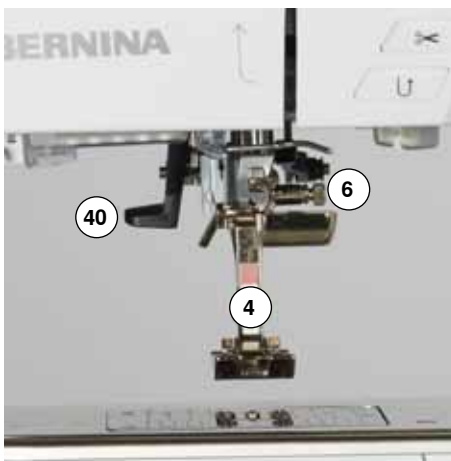



- 1 Lucka
- 2 Stygnplåt
- 3 Extratillbehörsanslutning
- 4 Syfot
- 5 LED syljus
- 6 Nålfäste
- 7 «Back»-knapp
- 8 «Automatisk trådavskärare»-knapp
- 9 «Syfot»-knapp
- 10 «Start/Stopp»-knapp
- 11 Trådledare
- 12 Hastighetsreglering
- 13 Trådtilldragarskydd
- 14 «Nålstopp ner/upp»-knapp
- 15 Programmerbar «Mönsterslut/Fästning»-knapp
- 16 Trådtilldragare
- 17 Förspänning för spolning
- 18 Display
- 19 «Syhjälp»-knappar
 - «Home»-knapp
 - «Setup»-knapp
 - «Vägledning»-knapp
 - «Syguide»-knapp
 - «Hjälp»-knapp
 - «eco»-knapp
 - «clr»-knapp
- 20 «Nålposition»-knappar
- 21 Stygnlängdsknapp
- 22 Stygnbreddsknapp
- 23 Spolanordning
- 24 Trådavskärare vid spolanordningen
- 25 Knäspak (FHS)-anslutning
- 26 Trådledare bak
- 27 Bärhandtag
- 28 Trådrullshållare liggande
- 29 Trådrullshållare lodrät
- 30 Öljet för trådledning
- 31 Handhjul
- 32 Huvudströmbrytare På «I»/Av «0»
- 33 Uttag för nätsladd
- 34 Magnetiskt fäste för pekpenna (extratillbehör)
- 35 USB-anslutning
- 36 PC-anslutning
- 37 Uttag för pedalsladd
- 38 Matarurkoppling
- 39 Luftöppningar
- 40 Nålpåträdare
- 41 Matare
- 42 Undertrådsavskärare
- 43 Skruv för fäste av frontkåpan
- 44 Trådavskäraren vid frontkåpan
- 45 Anslutning för förlängningsbord
- 46 Hål för stoppningsring
- 47 Extratillbehörsanslutning
- 48 BSR-anslutning
- 49 BERNINA Övermatningsfunktion



Viktig syinformation

Tråd

Välj tråden för det den ska användas till. För ett perfekt syresultat spelar kvaliteten av nål, tråd och material en stor roll. Att använda kvalitetsmärken rekommenderas.

Bomullstråd

- bomullstråd har naturfibrernas fördelar och passar därför speciellt bra till att sy i bomullstyg
- om bomullstråd är merceriserad blir den lite blank och bibehåller sina egenskaper vid tvättning

Polyestertråd

- polyestertråd är mycket slitstark och färgbäständig
- polyestertråd är mera töjbar än bomullstråd och rekommenderas för sömmar som skall vara starka och elastiska

Rayon-/Viskostråd

- rayon-/viskostrådar har naturfibrernas fördelar och visar upp en hög glans
- rayon-/viskostrådar passar speciellt bra till dekorsömmar då en snyggare effekt uppnås

Nål, tråd och tyg

VARNING!

Kontrollera att nålen är oskadd.

Rekommendation: Byt nål vid början av ett nytt syprojekt. En skadad nål skadar inte bara tyget utan även sydatorn.

Var noggrann när du väljer nål och tråd så att de passar ihop.

Rätt nålstorlek beror inte endast på vald tråd utan även på vilket tyg den skall användas till. Tygtjockleken och tygmaterialet bestämmer vilken tråd, nålstorlek och nålspetstyp som skall användas.

Nål, tråd

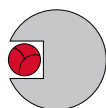

Rätt nål/tråd kombination

För att kunna sy optimalt skall tråden löpa friktionsfritt i skåran på nålens framsida.

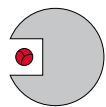

Tråden är för tunn eller nålen för tjock

Tråden har för stort utrymme i nålskåran vilket kan orsaka hoppstyggn och skada på tråden.

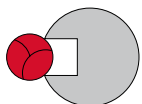

Tråden är för tjock eller nålen för tunn

Tråden gnids mot skårans kanter och kan komma i kläm. Tråden kan slitas av.



Riktlinjer

Material och tråd

Nålstorlek

lätta tyger:

tunn tråd (stopptråd, broderitråd)

70-75

mellantjocka tyger:

sytråd

80-90

tjocka tyger:

sytråd (kviltråd, stickningstråd)

100, 110, 120

130/705 H-S/70

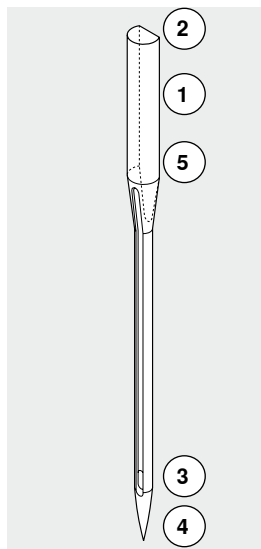

1 130 Skaftlängd

2 705 Platt kolv

3 H Nålhals

4 S Nålspestyp (här t.ex. mellanstor kulspets)

5 70 Nålstorlek (Skaftgrovlek)

Översikt nålar

Universal

130/705 H/60-100



normal spets, lätt rundad

för nästan alla natur- och syntetmaterial
(vävda och stickade)

Metafil

130/705 H-MET/75-80 eller
H-SUK/90-100

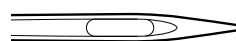

stort öga

sömnad med metalltråd

Jersey/Trikå

130/705 H-S, H-SES, H-SUK/70-90

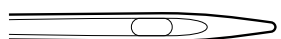

kulspets

jersey, trikåtyger, stretchmaterial

Cordonnet (stickning)

130/705 H-N/80-100

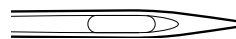

liten kulspets, långt öga

stickningar med tjock tråd

Läder

130/705 H-LL, H-LR/90-100



med skärande spets

alla typer av läder, vinyl, läderimitationer,
plast, vaxade tyger

Vingnål (fällsömsnål)

130/705 HO/100-120



bred nål (vingnål)

fällsöm, hålsöm

Jeans

130/705 H-J/80-110



mycket tunn spets

tjocka material t.ex. jeans, canvas,
blåställ

Dubbel vingnål

130/705 H-ZWI-HO/100



för specialeffekter vid hålsömsbroderi

Microtex

130/705 H-M/60-90

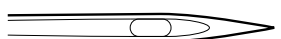

extra tunn spets

mikrofibermaterial och silke

Tvillingnål

130/705 H-ZWI/70-100



nålavstånd:
1.0/1.6/2.0/2.5/3.0/4.0/6.0/8.0

synliga fällar i stretchmaterial; biesen,
dekorsömnad

Kvilt

130/705 H-Q/75-90



tunn spets

raksöm och laskning/kantstickning

Trillingnål

130/705 H-DRI/80



nålavstånd: 3.0

synliga fällar i stretchmaterial;
dekorsömnad

Broderi

130/705 H-SUK/70-90



stort öga, något rundad spets

broderi på alla natur- och syntetmaterial

Förbereda sömnad

Av/På knapp/Kabelanslutningar

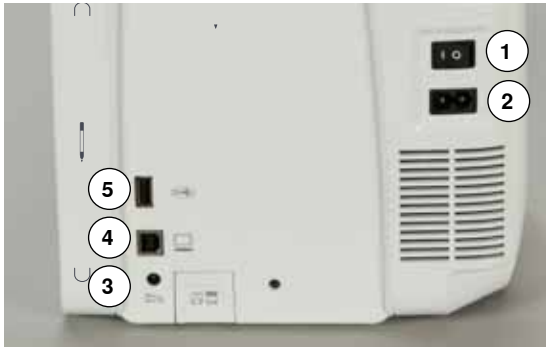

1 Av/På knapp (huvudströmbrytare)
Med av/på knappen sätts sydatorn och syljuset på och stängs av.

1 Sydatorn är påslagen
0 Sydatorn är avstängd

2 Uttag för nätsladd
3 Uttag för pedalsladd
4 PC-anlutning
5 USB-anlutning

Fotpedal



Ansluta fotpedal

- rulla ut sladden
- sätt in kontakten i avsett uttag **1**
- dra ut sladden till önskad längd och haka i den vid **4** eller **5**

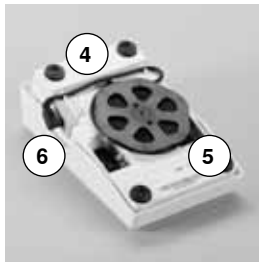
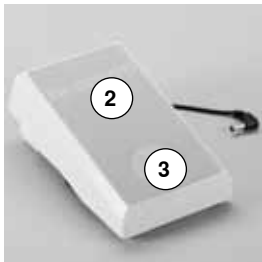

Reglera syhastigheten

Genom att trycka mer eller mindre **2** på pedalen regleras syhastigheten.

Höj/Sänk nålen

- tryck baktill **3** på fotpedalen
- ▶ nålen höjs eller sänks

Ta bort fotpedalen

- linda upp sladden på baksidan
- sätt in kontakten vid **6**

Förlängningsbord

Förlängningsbordet förstorar arbetsytan.

Montera förlängningsbordet

- vrid handhjulet (se sida **13**)
- ▶ nålen höjs
- tryck «Syfotsläge»-knappen
- ▶ syfoten höjs
- skjut bordet åt höger rakt över friarmen tills det snäpper in



Ta bort förlängningsbordet

- höj nål och syfot
- tryck knappen **1** nedåt
- dra förlängningsbordet åt vänster

Knäspak (FHS)

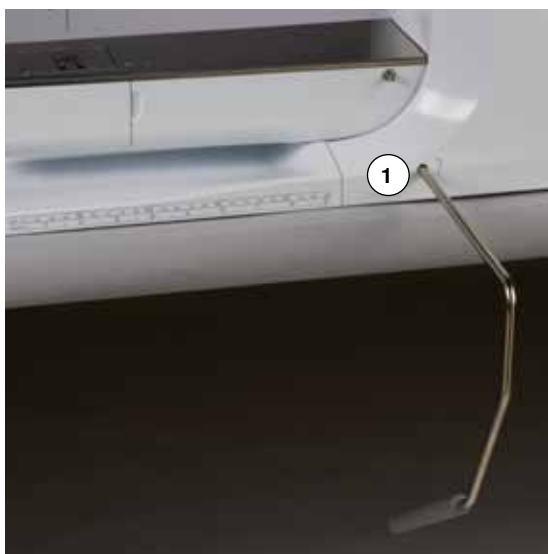

Syfoten höjs eller sänks med knäspaken.

Montering av knäspaken

- sätt in knäspaken i avsett uttag **1**

Höja/Sänka syfot

- tryck knäspaken åt höger med knäet
- man skall bekvämt kunna använda knäspaken i normal arbetsställning
- ▶ syfoten höjs och mataren sänks på samma gång. Trådspänningen är lossad
- ▶ mataren höjs så fort första stygnet sys



En auktoriserad BERNINA återförsäljare kan justera knäspakens position i sidled om det behövs.

Trådrullshållare lodrät



Den lodräta trådrullshållaren finns på sidan bakom handhjulet.

Den behövs om man ska sy med flera trådar, t.ex. vid användning av tvillingnål osv. och kan även användas för spolning under sömnaden.

- vrid trådrullshållaren **1** uppåt tills det tar stopp



- montera skumplastdynan **2** på alla trådrullshållare så att trådrullen har tillräckligt fäste

Spola undertråd



- sätt på sydatorn «I»
- placera en tom spole på spoltappen 1

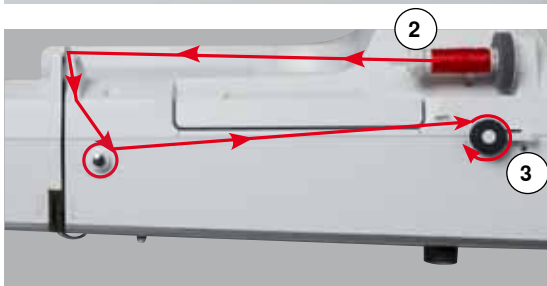

- montera skumplastdynan på trådrollshållaren
- placera trådrollen på trådrollshållaren
- sätt på en passande spolbricka 2
- trä tråden i pilriktningen från trådrollen in i den bakre trådledaren och sedan runt förspänningen för spolning
- snurra tråden runt den tomma spolen två eller tre gånger
- dra trådresten över trådavskäraren 3 och skär av den



Passande spolbricka

Trådrollens diameter ska vara lika med brickans storlek. Det ska inte finnas något mellanrum mellan spolbrickan och trådrollen.

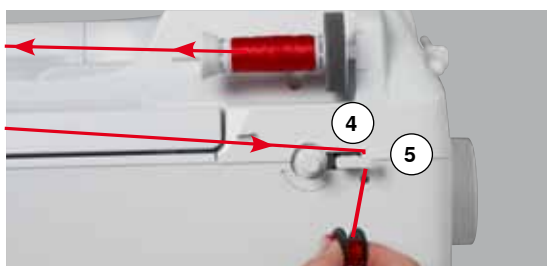

- tryck spolspaken 4 mot spolen
- ▶ spolningen startar automatiskt
- ▶ display för spolningen visas
- flytta med fingret den runda knappen i displayen till vänster/höger eller
- vrid styngbreddsknappen (se sidan 12)
- ▶ spolhastigheten ändras
- ▶ när spolen är full, upphör spolningen automatiskt
- ▶ displayen stängs
- ta ut spolen och dra tråden över trådavskäraren 5 och skär av den

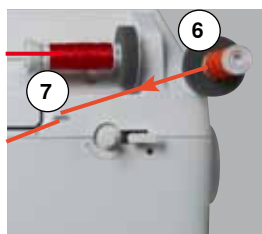

Spolning under sömnaden

- montera skumplastdynan på den lodräta trådrollshållaren 6
- placera trådrollen på den lodräta trådrollshållaren
- trä tråden i pilriktningen genom öljetten 7 och

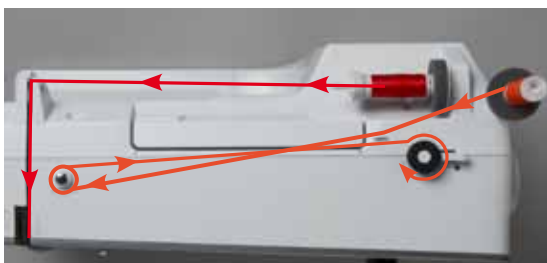

- led den runt förspänningen för spolning

Nästa steg för spolning följ instruktionen ovan.



Vid spolning ifrån den lodräta trådrollshållaren rekommenderas att sänka spolningshastigheten.

Lägga i spolen/Trä undertråden



Ta ur spolen ur spolkapseln

- tryck på löshaken vid spolkapseln (se bild vid «Byta spolkapseln» på denna sida)

- ta bort spolkapseln enligt beskrivningen nedan
- lägg i spolen så att tråden är uppspolad motsols 1
- dra tråden från vänster in i jacket

- dra tråden åt höger under fjädern 2
- för genom tråden under trådledaren och dra den upp
- ▶ tråden är träd i trådledaren

- dra i tråden
- ▶ spolen ska snurra motsols

Byta spolkapsel

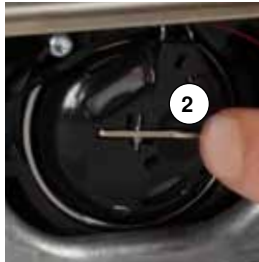

Ta ur spolkapseln

- höj nålen
- stäng av sydatorn «0»
- öppna luckan 1

- tryck på haken 2 för att lossa
- ta ur spolkapseln

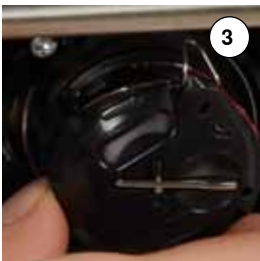

Sätta i spolkapseln

- håll i spolkapseln så att trådledaren 3 visar uppåt
- lägg trådledaren i griparbanslockets ursparning 4
- sätt i spolkapseln och tryck i mitten tills den hakar i

Undertrådsavskärare

- dra tråden över trådavskäraren 5 och skär av den
- stäng griparluckan



Trädning av övertråden

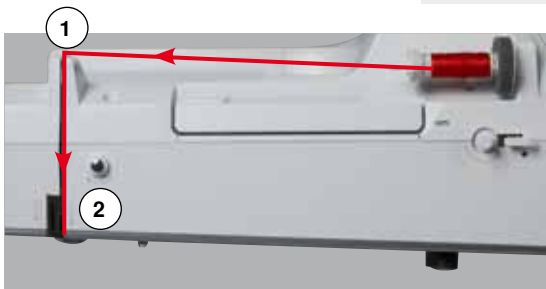
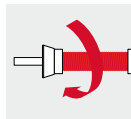

- höj nål och syfot
- stäng av sydatorn «0»
- montera skumplastdynan på trådrollshållaren
- placera trådrollen på trådrollshållaren så att tråden lindas av medsols
- sätt på en passande spolbricka

- håll i tråden och trä den i pilriktningen från trådrollen in i den bakre trådledaren 1
- för tråden framåt in i skåran vid övertrådsspänningen 2

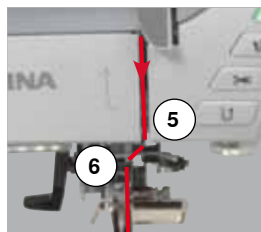
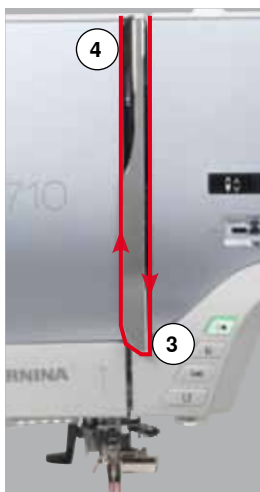

- led tråden nedåt längs högersidan av trådtilldragarskyddet runt punkt 3
- led tråden uppåt vid vänstersidan av trådtilldragarskyddet runt punkt 4 (trådtilldragare)
- led tråden nedåt genom trådledarna 5 och 6
- trä nålen (se sidan 24)



Passande spolbricka

Trådrollens diameter ska vara lika med brickans storlek. Det ska inte finnas något mellanrum mellan spolbrickan och trådrollen.

Byta nål

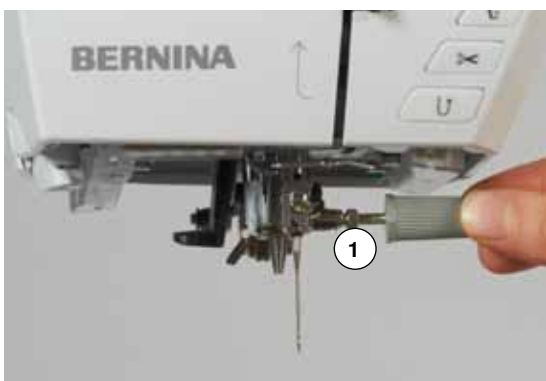

Ta bort nålen

- höj nålen
- ta bort eller sänk syfoten (se sidan 24, 30)
- stäng av sydatorn «0»
- lossa nålskruven 1 med den gråa skruvmejseln
- dra nålen nedåt och ta bort den

Sätta i nålen

- håll nålen med flata sidan bakåt
- för upp den så högt det går i nålfästet
- dra åt nålskruven 1 med den gråa skruvmejseln

Trädning av tvillingnål

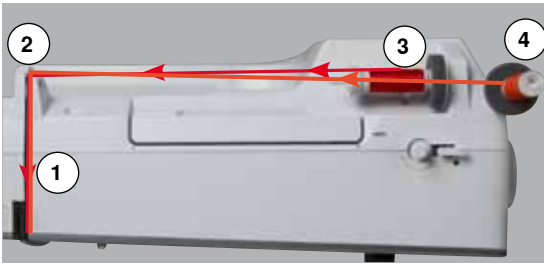

Trä första tråden/nålen

- höj nål och syfot och ta evt. bort syfoten
- stäng av sydatorn «0»
- sätt i tvillingnålen
- montera skumplastdynan på trådrollshållaren
- placera trådrollen **3** på den liggande trådrollshållaren
- sätt på en passande spolbricka
- håll i tråden och trä in den i bakre trådledaren **2**
- för tråden framåt in i skåran och förbi spännbrickans **1 högra** sidan
- led tråden som vanligt fram till nålen och
- trä **högra** nålen för hand

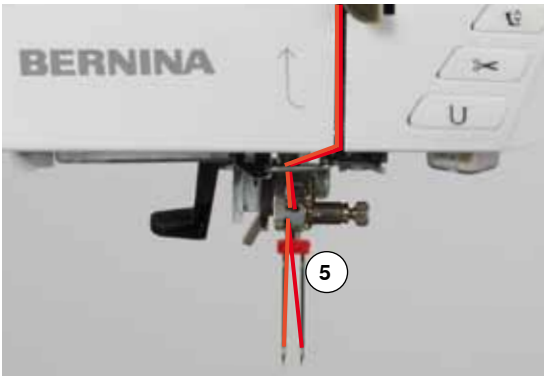

Trä andra tråden/nålen

- montera skumplastdynan på den lodräta trådrollshållaren
- placera trådrollen **4** på den lodräta trådrollshållaren
- håll i tråden och för den genom den bakre trådledaren **2**
- för tråden framåt in i skåran och förbi spännbrickans **1 vänstra** sida
- led tråden som vanligt fram till nålen och
- trä **vänstra** nålen för hand

Trådarna **5** får inte sno ihop sig.



Montera alltid en skumplastdyna vid användning av den lodräta trådrollshållaren. Den förhindrar att tråden fastnar vid trådrollshållaren.

Trädning av trillingnål

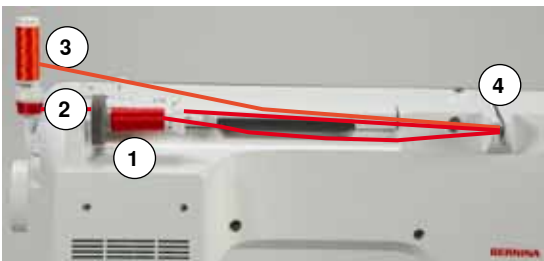

Det behövs två trådullar och en uppspolad undertrådsspole.

- sätt i trillingnålen
- placera en trådulle **1** på den liggande trådrollshållaren
- placera undertrådsspolen **2** och den andra trådullen **3**, separerade genom en spolbricka, på den lodräta trådrollshållaren (både spolen och trådullen ska snurra åt samma håll)
- trä som vanligt och
- för **två** trådar förbi på spännbrickans **4 vänstra** sida och **den tredje** förbi på dess **högra** sida
- led trådarna som vanligt fram till nålen
- trä varje nål för hand



Med den extra metall- och sidentrådsöljetten (extratillbehör) förbättras trådvindningen hos spolen och den däröver liggande trådullen.

Trä nålen

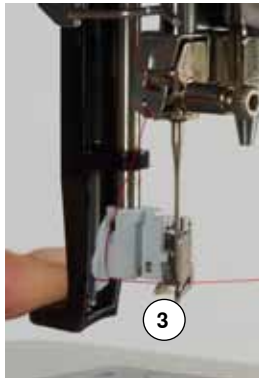
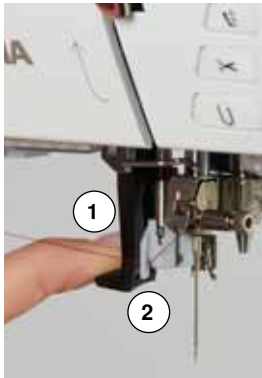

Höj nålen genom att trycka en gång på fotpedalen (1 stygn).

- höj nålen
 - sänk syfoten
 - stäng av sydatorn «0»
 - led tråden vänster bakåt
 - tryck spaken **1** nedåt och håll i den
 - led tråden runt kroken **2** åt höger framför nålen
 - dra in tråden framifrån i trådledaren **3** tills den fastnar i den lilla metallkroken
 - släpp spaken **1** och tråden
 - ▶ nålen är träd
 - dra tråden bakåt och
 - dra tråden under syfoten och bakifrån fram över trådavskäraren vid frontkåpan **4**, skär av den
- Tråden lossnar automatiskt vid början av sömnaden.

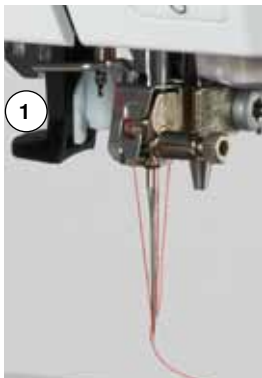

Byte av syfot



Ta bort syfot

- höj nål och syfot
- stäng av sydatorn «0»
- lyft syfotsspaken **1**
- dra syfoten nedåt och ta bort den



Fastsättning av syfoten

- för syfoten uppåt på konen
- tryck ner syfotsspaken **1**

Stygnplåt

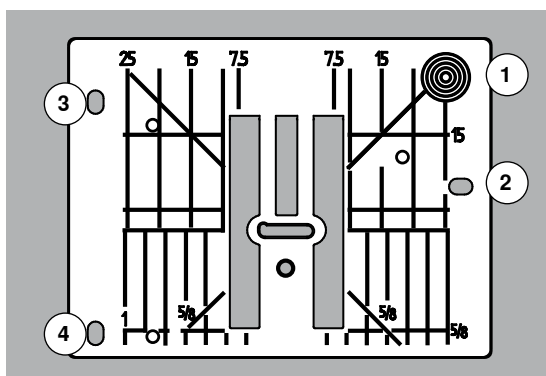

Stygnplåtsmarkeringar

- stygnplåten är märkt med vertikala, horisontala och diagonala streck i **mm** och **tum**
- markeringarna är till hjälp vid sömnad, t.ex. exakt kantstickning osv.
- horisontella markeringar är till hjälp när man syr hörn, knapphål etc.
- diagonala markeringar är till hjälp vid kviltning
- nålpenetreringspunkten är vid position «0» (= nålposition i mitten)
- de vertikala markeringarna anger avståndet från nålen till markeringen
- mm/tum-måtten är markerade på höger och vänster sida, syftande på nålpositionen i mitten



Ta bort stygnplåten

- tryck «Matar»-knappen **5**
- ▶ mataren sänks
- stäng av sydatorn «0»
- ta bort syfot och nål
- tryck stygnplåten neråt i det bakre högra hörnet **1**, tills den lossnar
- ta bort stygnplåten

Sätta i stygnplåten

- placera stygnplåtens öppningar **2, 3** och **4** över motsvarande styrtstift
- tryck ner den tills den klickar på plats
- tryck «Matar»-knappen
- ▶ mataren höjs så fort första stygnet sys

Trådspänning



Högre övertrådsspänning = övertråden stramas åt och undertråden dras in mer i tyget.
Lägre övertrådsspänning = övertråden löses och dras in mer i tyget.

Grundinställningen av övertrådsspänningen ställs automatiskt in när man väljer en söm.

Optimal övertrådsspänning ställs in på BERNINA-fabriken och sydatorn provsys. Till detta används Metrosene-/Seralon tråd styrka 100/2 (Mettler, Switzerland) till både över- och undertråd.

Används annan sy- eller broderitråd, kan det uppträda avvikelser från den optimala övertrådsspänningen. Justera sedan trådspänningen beroende på tyg och vald söm.



Justera övertrådsspänningen

- tryck på «i»-fältet
- tryck på «Övertrådsspänning»-fältet

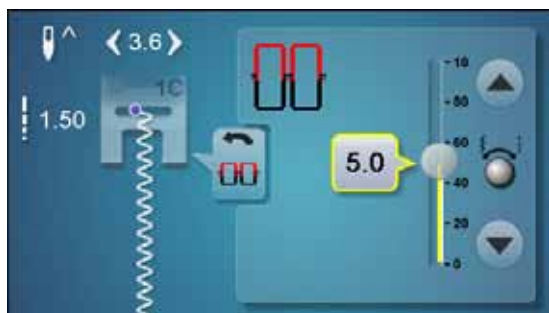

- ▶ den optimala stygnbildningen visas (stygnbildningen i tyget)
- ▶ vita stapeln vid skalan och siffran i fältet visar grundinställningen
- tryck på pilfälten upp/ner eller
- vrid stygnbredds- eller stygnlängdsknappen till vänster/höger eller
- flytta med fingret den runda knappen i displayen
- ▶ övertrådsspänningen ökas eller minskas
- ▶ övertrådsspänningens justering visas på skalan (gul) och i det gult inramade fältet
- ▶ grundinställningen förblir synlig (vit)
- ▶ övertrådsspänningens justering berör endast vald söm



Spara övertrådsspänningen

- tryck på «Tillbaka»-fältet
- ▶ inställningen sparas och displayen stängs

Återgå till grundinställningen

- tryck på det gult inramade fältet
- ▶ grundinställningen återställs/hämtas tillbaka
- stäng av sydatorn
- ▶ alla justeringar raderas

Justera syfotstrycket



- tryck på «i»-fältet
- tryck på «Syfotstryck»-fältet

- ▶ skalan för syfotstrycket visas
- vrid stygnbredds- eller stygnlängdsknappen till vänster eller höger
- ▶ syfotstrycket sänks eller ökas
- ▶ syfotstryckets justering visas på skalan (gul) och i det gult inramade fältet
- ▶ grundinställningen förblir synlig (vit)

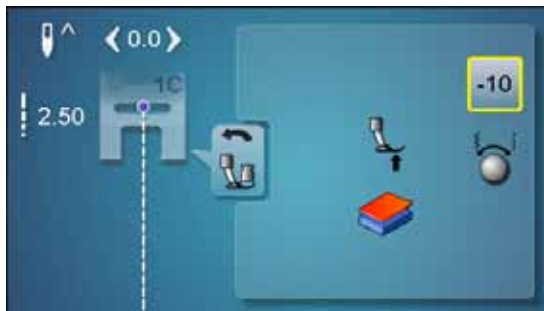

Vid arbete med tjocka material t.ex. vid kviltning

- vrid stygnbredds- eller stygnlängdsknappen till vänster
 - ▶ syfotstrycket minskas (minusvärde)
- Syfoten höjs en aning vilket underlättar att föra tyget.



Spara syfotstrycket

- tryck på «Tillbaka»-fältet
- ▶ inställningen sparas och displayen stängs

Återgå till grundinställningen

- tryck på det gult inramade fältet
- ▶ grundinställningen återställs/hämtas tillbaka



Återställ syfotstrycket efter användningen till grundvärdet.

Matare och tygmatning

För varje stygn förflyttar sig mataren ett steg framåt. Steglängden beror på vilken stygnlängd som valts.

Vid mycket kort stygnlängd är stegen mycket små. Tyget under syfoten matas relativt sakta bort, även vid högsta syhastighet. Knapphål, satinsöm och andra dekorsömmar sys alltid med väldigt kort stygnlängd.

Låt tyget matas jämnt!

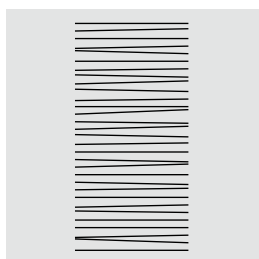
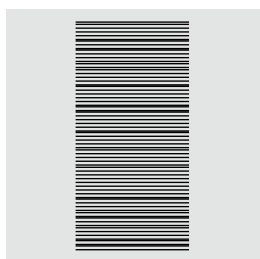
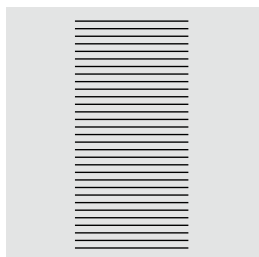

VARNING!

Vid dragning, sjuktning eller tillbakahållning av tyget kan nålen och stygnplåten skadas.

Dragning, skjutning eller tillbakahållning av tyget resulterar i ojämna sömmar.

Mataren sömnad/urkopplad



«Matar»-knappen **1** i höjd med kåpan.
▶ mataren är i sömnadsläge

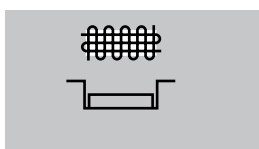

«Matar»-knappen nertryckt **1**.
▶ mataren är urkopplad
Används vid frihandssömnad (stoppling, broderi, kviltning mm).

Funktioner

Översikt «Funktion»-knappar



«Start/Stop»-knapp

- starta och stanna sydatorn vid drift **med** eller **utan** fotpedal
- starta och stanna BSR-funktionen om BSR-foten är monterad och ansluten



«Syfotsläge»-knapp

- tryck knappen
- ▶ syfoten sänks och höjs igen något så att man lätt kan placera tyget i rätt position
- ▶ när man börjar sy sänks syfoten ner på tyget
- tryck knappen igen
- ▶ syfoten höjs

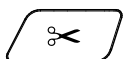

«Automatisk trådvskärare»-knapp

- över- och undertrådarna klipps automatiskt
- i setup-programmet kan 2-6 fäststygn programmeras. De sys innan tråden klipps av

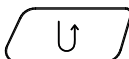

«Back»-knapp

- fästa sömmen manuellt i början och slutet: sy baklänges så länge knappen är intryckt
- programmera knapphållslängd
- programmera längden vid automatisk stoppning
- växla i raksöm fästprogrammet (stygn nr. 5)
- fästa i kvilterns fästprogram nr. 1324



«Nålstopp»-knapp

- tryck knappen
- ▶ nålen höjs eller sänks som vid tryck med hälen baktill på fotpedalen



Programmerbar «Mönsterslut/Fästning»-knapp

- tryck knappen innan eller under sömnaden
- ▶ sömmen fästs i slutet med det antal stygn som är programmerat
- tryck knappen innan eller under sömnaden av en kombination
- ▶ den aktiva sömmen av kombinationen fästs i slutet med det antal stygn som är programmerat
- antal och typ av fäststygn kan programmeras i setup-programmet

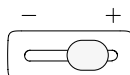

Hastighetsreglering

- reglera syhastigheten steglöst



Stygnbredds- och stygnlängdsknappen (multifunktion)

- justera stygnlängden eller stygnbredden
- justera trådspänningen
- ställa in knapphålsbreddsöppning eller knappstorlek
- justera balansen
- diverse justeringar i setup-programmet



«Nålposition»-knappar

- tryck vänstra knappen
- ▶ nålen flyttas åt vänster
- tryck högra knappen
- ▶ nålen flyttas åt höger
- håll knappen inne
- ▶ snabb förflyttning
- totalt 11 nålpositioner (5 vänster, 5 höger, 1 mitten = 0)



Nålstopp-positionen uppe och «Back»-knappen

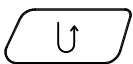

Om «Back»-knappen trycks under sömnad eller efter det att du har stannat, vid programmerad nålstopp-position **uppe** (t.ex. sick-sack), syr sydatorn ytterligare 1 stygn framåt innan den ställer om till bakåtsömnad.



Nålstopp-position nere och «Back»-knappen

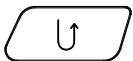

Om «Back»-knappen trycks under sömnad eller efter det att du har stannat, vid programmerad nålstopp-position **nere** (t.ex. sick-sack), ställer sydatorn direkt om till bakåtsömnad.

Display

Översikt huvuddisplay

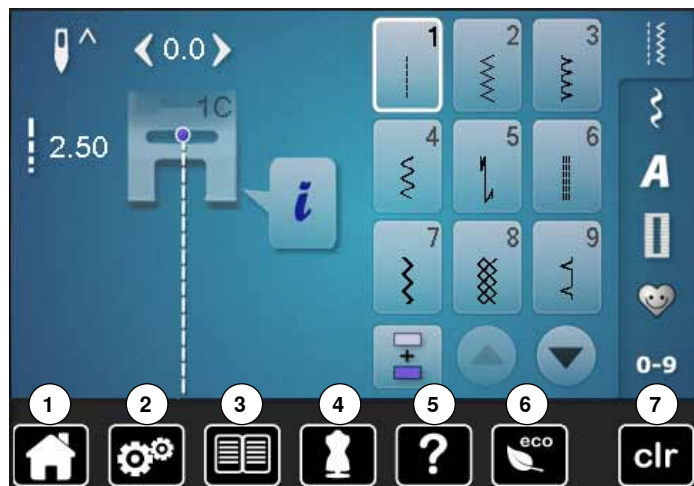

Systeminställningar

- 1 Home
- 2 Setup-program
- 3 Vägledning
- 4 Syguide
- 5 Hjälp
- 6 eco
- 7 Radera inställningar

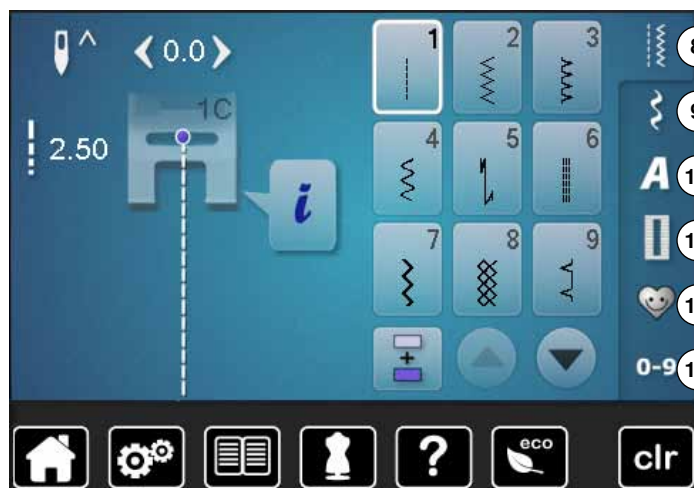

Menyval

- 8 Nyttosömmar
- 9 Dekorsömmar
- 10 Alfabet
- 11 Knapphål
- 12 Personligt program/minne
- 13 Sömval med nummer

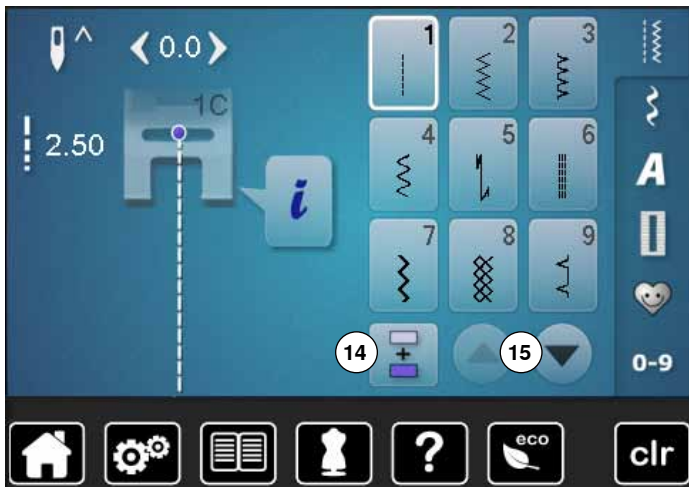

Välja
 14 Enkel-/Kombiläge
 15 Rulla ner/upp

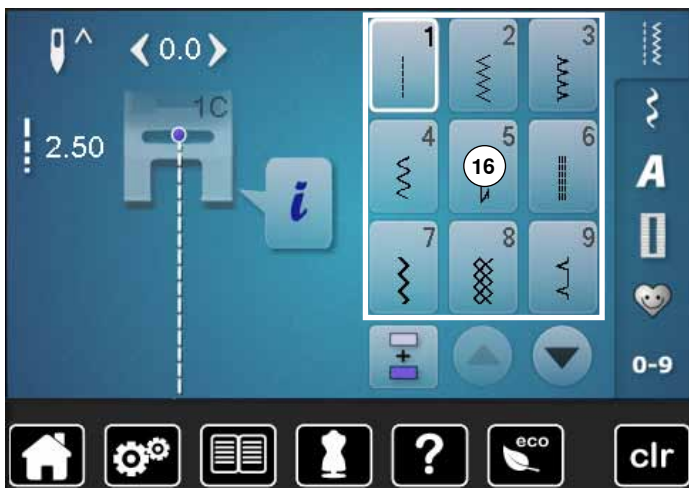

Sömöversikt
 16 Sömval

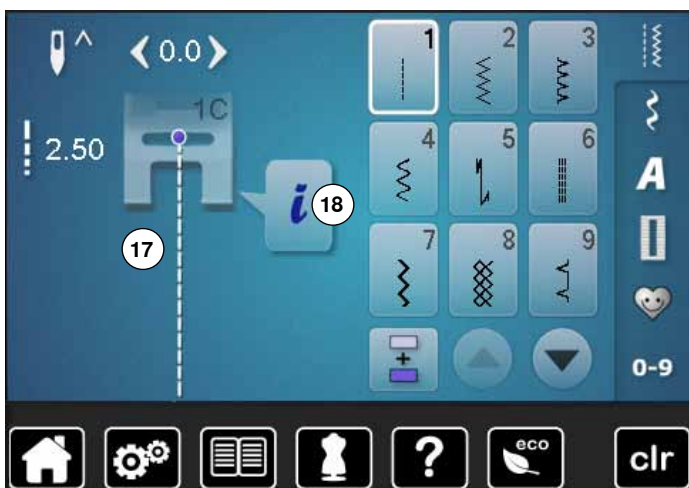

Sömindikator
 17 Display med vald söm
 18 Information

Funktioner - Display

Översikt funktioner sömnad

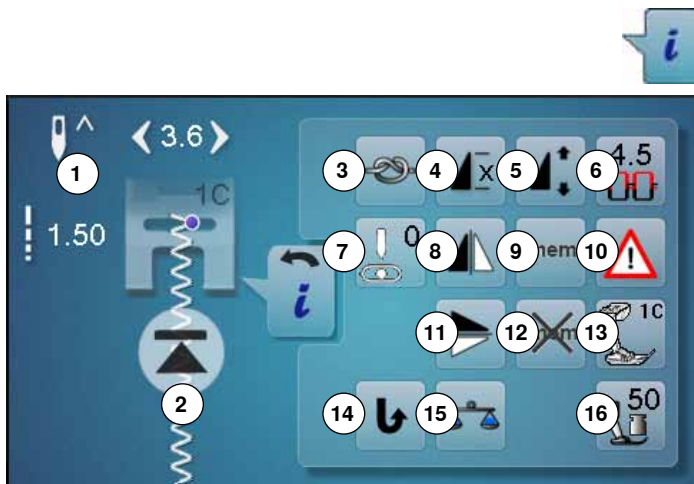

- tryck på «i»-fältet
- ▶ «Funktions»-Display visas

Funktioner

- 1 Nålstopp ner/upp
- 2 Mönsterstart
- 3 Fästa
- 4 Mönsterupprepning
- 5 Justera mönsterlängden
- 6 Övertrådsspänning
- 7 Nålposition
- 8 Spegelvända vänster/höger
- 9 Personligt minne permanent
- 10 Säkerhetsprogram
- 11 Spegelvända ner/upp
- 12 Grundvärdet sömmar
- 13 Syfotsindikator
- 14 Permanent bakåtsömnad
- 15 Balans
- 16 Syfotstryck

Allmänna funktioner



Information

- tryck på fältet
- ▶ ytterligare en display öppnas



Tillbaka

- tryck på fältet
- ▶ tillbaka till den tidigare öppnade displayen
- ▶ alla ändringarna tas med



Bekräfta inställning/val

- tryck på fältet
- ▶ ändringen/valet aktiveras eller bekräftas



Lämna den aktiva displayen

- tryck på fältet
- ▶ displayen stängs
- ▶ den senast aktiva displayen visas



Nålstopp upp/ner

- tryck på fältet
- ▶ pilen på displayen visar neråt
- ▶ sydatorn stannar med nålen nere
- tryck på fältet igen
- ▶ pilen på displayen visar uppåt
- ▶ sydatorn stannar med nålen uppe



Mönsterstart

- ▶ funktionen visas, när sydatorn stannas under sömnaden av en individuell söm eller en kombination
- tryck på fältet
- ▶ nålen flyttar sig till början av den valda sömmen eller programmet



Fästa

- tryck på fältet innan du börjar sy
- ▶ individuella sömmen fästs i början med fyra stygn
- tryck på fältet under sömnaden av en individuell söm
- ▶ individuella sömmen fästs vid slutet
- ▶ sydatorn stannar
- programmera funktionen inom en sömkombination
- varje enskild söm i kombinationen kan fästas i början eller i slutet



Mönsterupprepning

- tryck på fältet 1x
- ▶ siffran 1 visas: sydatorn stannar i slutet av en individuell söm eller sömkombination
- tryck på fältet 2-9x
- ▶ siffrorna 2-9 visas: sydatorn stannar när sömmen eller sömkombinationen sytts det valda antalet gånger



Justera mönsterlängd

- flytta den runda knappen i displayen med fingret
 - ▶ mönsterlängden (standard = 100%) justeras steglöst
 - förläng/korta med pilfälten med 1%-steg eller
 - tryck på «Mönsterlängd»-fältet
 - ▶ mönsterlängden förlängs med 100%-steg
- Max. längden är 1000%, den kortaste längden 10%.
Vissa sömmar har en begränsad förlängningsmöjlighet och kan inte förlängas till 1000%.



Övertrådsspänning

- justera övertrådsspänningen
- ▶ respektive värde visas i fältet



Nålposition

- flytta med pilfälten vänster/höger eller med fingret nålen till vänster eller höger
- håll pilfältet tryckt
- ▶ snabb förflyttning av nålen
- ▶ nålpositionen visas i det gult inramade fältet
- tryck på det gult inramade fältet
- ▶ nålen flyttas till mitten (position 0)



Spegelvända vänster/höger

Sydatorn syr sömmen spegelvänd, vänster/höger i förhållande till syriktningen.



Personligt minne permanent

- justera t.ex. stygnbredd och stygnlängd vid vald söm
- tryck på fältet
- ▶ den ändrade sömmen är sparad



Säkerhetsprogram

- tryck på fältet
 - tryck på «Nål»- eller «Stygnplåt»-fältet
- Översikt nålar:
- tryck på önskat «Nål»-fält
 - ▶ stygnbredden begränsas automatiskt
 - ▶ den isatta specialnålen (tvillingnål osv.) vidrör varken syfoten eller stygnplåten = inget nålbrott
 - ▶ siffror i nålfälten visar nålavståndet i mm
 - tryck på «Standardnål»-fältet
 - ▶ standardnålen är aktiverad igen
 - ▶ stygnbredds begränsningen är inaktiverad
- Översikt stygnplåtar:
- tryck på önskat «Stygnplåt»-fält
 - ▶ stygnbredden begränsas automatiskt
 - ▶ den isatta nålen vidrör varken syfoten eller stygnplåten = inget nålbrott
- Funktionen förblir aktiv även när sydatorn stängs av och på.



Vid aktiverad raksömsstygnplåt kan stygnbredden ej justeras.



Spegelvända ner/upp

Sydatorn syr sömmen spegelvänd, ner/upp i förhållande till syriktningen.



Grundvärdet sömmar

- tryck på fältet
- ▶ alla förändringar av den valda sömmen är återställda till grundvärdet



Syfotsindikator

- tryck på fältet
- ▶ display med indikator för optionala syfötter till vald söm visas
- tryck på «Tillbaka»-fältet
- ▶ displayen stängs



Permanent bakåtsömnad

Sydatorn syr den valda sömmen baklänges.



Balans

Utjämna framåt- och bakåtsydda sömmar.



Syfotstryck

- justera syfotstrycket
- ▶ det inställda värdet visas i fältet

Översikt funktioner knapphål



- tryck «Knapphål»-knappen
- välj knapphål
- tryck på «i»-fältet



Justera knapphål

- 1 Programmera knapphålslängd
- 2 Direktinställning av knapphålslängd
- 3 Manuellt knapphål
- 4 Stygnräknat knapphål
- 5 Fästa
- 6 Knapphålsbreddsöppning
- 7 Balans
- 8 Övertrådsspänning
- 9 Säkerhetsprogram
- 10 Syfotsindikator
- 11 Syfotstryck



Programmera knapphålslängd

- ▶ fältet blir vitt inramat när ett knapphål väljs
- bestäm knapphålslängden med «Back»-knappen eller
- programmera den visade längden direkt genom att trycka på fältet nedanför



- ▶ fältet blir inaktivt
- ska man programmera en ny längd, välj fältet igen



Inställning av knapphålslängd

Ställ in knapphålslängden med stygnbredds- eller stygnlängdsknappen. Angiven i mm.



Manuellt knapphål

- sy manuella knapphålet i 5 eller 7 steg (beroende på knapphålstyp)
- välj med pilfälten, nedanför det visade knapphålet, varje steg



Stygnräknat knapphål

När önskad längd av 1. stolpen uppnåtts

- tryck «Back»-knappen

När längden av 2. stolpen uppnåtts

- tryck «Back»-knappen
- ▶ indikatorn ändras till «auto»
- ▶ knapphålet är programmerat



Fästa

- tryck på fältet innan du börjar sy
- ▶ knapphålet fästs i början med fyra fäststyg
- tryck fältet under sömnaden av knapphålet
- ▶ knapphålet fästs vid slutet
- ▶ sydatorn stannar



Knapphålsbreddsöppning

- ställ in knapphålsbreddsöppningen med stygnbredds- eller stygnlängdsknappen eller med pilfälten mellan 0,1 mm och 2.0 mm



Balans

Utjämna framåt- och bakåtsydda sömmar.



Övertrådsspänning

- justera övertrådsspänningen
- ▶ respektive värde visas i fältet



Säkerhetsprogram

- tryck på fältet
- tryck på «Nål»- eller «Stygnplåt»-fältet

Översikt nålar:

- tryck på önskat «Nål»-fält
- ▶ stygnbredden begränsas automatiskt
- ▶ den isatta specialnålen vidrör varken syfoten eller stygnplåten = inget nålbrott
- ▶ siffror i nålfälten visar nålavståndet i mm
- tryck på «Standardnål»-fältet
- ▶ standardnålen är aktiverad igen
- ▶ stygnbredds begränsningen är inaktiverad

Översikt stygnplåtar:

- tryck på önskat «Stygnplåt»-fält
- ▶ stygnbredden begränsas automatiskt
- ▶ den isatta nålen vidrör varken syfoten eller stygnplåten = inget nålbrott

Funktionen förblir aktiv även när sydatorn stängs av och på.



Syfotsindikator

- tryck på fältet
- ▶ rekommenderad syfot visas
- ▶ i den öppnade displayen visas optionala syfötter till vald söm
- tryck på «Tillbaka»-fältet
- ▶ displayen stängs



Syfotstryck

- justera syfotstrycket
- ▶ det inställda värdet visas i fältet

Översikt funktioner alfabet



- tryck «alfabets»-knappen
- välj alfabet
- tryck på «i»-fältet

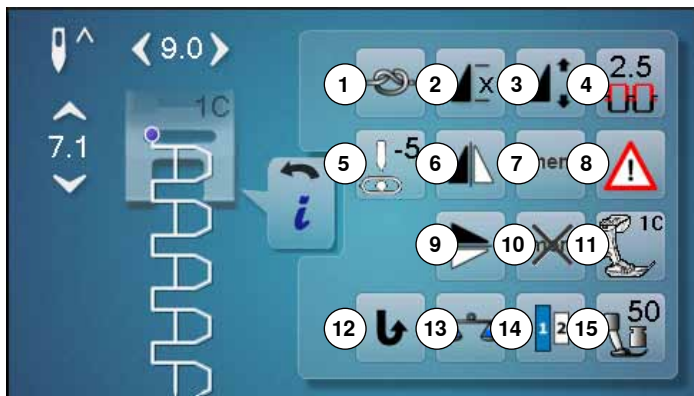

Ändra alfabet

- 1 Fästa
- 2 Mönsterupprepning
- 3 Justera mönsterlängden
- 4 Övertrådsspänning
- 5 Nålposition
- 6 Spegelvända vänster/höger
- 7 Personligt minne permanent
- 8 Säkerhetsprogram
- 9 Spegelvända upp/ner
- 10 Grundvärdet sömmar
- 11 Syfotsindikator
- 12 Permanent bakåtsömnad
- 13 Balans
- 14 Bokstavsstorlek i alfabet
- 15 Syfotstryck



Fästa

- tryck på fältet innan du börjar sy
- ▶ individuella sömmen fästs i början med fyra fäststyg
- tryck på fältet under sömnaden av en individuell söm
- ▶ individuella sömmen fästs vid slutet
- ▶ sydatorn stannar
- programmera funktionen inom en sömkombination
- varje enskild söm i kombinationen kan fästas i början eller i slutet



Mönsterupprepning

- tryck på fältet 1x
- ▶ siffran 1 visas: sydatorn stannar i slutet av en individuell söm eller sömkombination
- tryck på fältet 2-9x
- ▶ siffrorna 2-9 visas: sydatorn stannar när sömmen eller sömkombinationen sytts det valda antalet gånger



Justera mönsterlängden

- flytta den runda knappen i displayen med fingret
- ▶ mönsterlängden (standard = 100%) justeras steglöst
- förläng/korta med pilfälten med 1%-steg eller
- tryck på «Mönsterlängd»-fältet
- ▶ mönsterlängden förlängs med 100%-steg
- Max. längd är 200%, kortaste längd är 10%.



Övertrådsspänning

- justera övertrådsspänningen
- ▶ respektive värde visas i fältet



Nålposition

- flytta med pilfälten vänster/höger eller med fingret nålen till vänster eller höger
- håll pilfältet tryckt
 - ▶ snabb förflyttning av nålen
 - ▶ nålpositionen visas i det gult inramade fältet
- tryck på det gult inramade fältet
- ▶ nålen flyttas till mitten (position 0)



Spegelvända vänster/höger

Sydatorn syr sömmen spegelvänd, vänster/höger i förhållande till syriktningen.



Personligt minne permanent

- justera t. ex. stygnbredden och stygnlängden vid vald söm
- tryck på fältet
- ▶ den ändrade sömmen är sparad



Säkerhetsprogram

- tryck på fältet
 - tryck på «Nål»- eller «Stygnplåt»-fältet
- Översikt nålar:
- tryck på önskat «Nål»-fält
 - ▶ stygnbredden begränsas automatiskt
 - ▶ den isatta specialnålen vidrör varken syfoten eller stygnplåten = inget nålbrott
 - ▶ siffror i nålfälten visar nålavståndet i mm
 - tryck på «Standardnål»-fältet
 - ▶ standardnålen är aktiverad igen
 - ▶ stygnbredds begränsningen är inaktiverad

Översikt stygnplåtar:

- tryck på önskat «Stygnplåt»-fält
- ▶ stygnbredden begränsas automatiskt
- ▶ den isatta nålen vidrör varken syfoten eller stygnplåten = inget nålbrott

Funktionen förblir aktiv även när sydatorn stängs av och på.



Spegelvända ner/upp

Sydatorn syr sömmen spegelvänd, ner/upp i förhållande till syriktningen.



Grundvärdet sömmar

- tryck på fältet
- ▶ alla förändringar av den valda sömmen är återställda till grundvärdet



Syfotsindikator

- tryck på fältet
- ▶ rekommenderad syfot visas
- ▶ i den öppnade displayen visas optionala syfötter till vald söm
- tryck på «Tillbaka»-fältet
- ▶ displayen stängs



Permanent bakåtsömnad

Sydatorn syr den valda sömmen baklänges.



Balans

Utgjämna framåt- och bakåtsydda stygn.



Teckenstorlek i alfabet

- välj alfabet
- ▶ teckenstorlek är 9 mm
- tryck på fältet
- ▶ siffran «2» är aktiverad
- ▶ bokstavsstorleken minskas



Syfottryck

- justera syfotstrycket
- ▶ respektive värde visas i fältet

Översikt funktioner kombiläget



- tryck på «Kombiläge»-fältet
- välj söm
- tryck på «i»-fältet

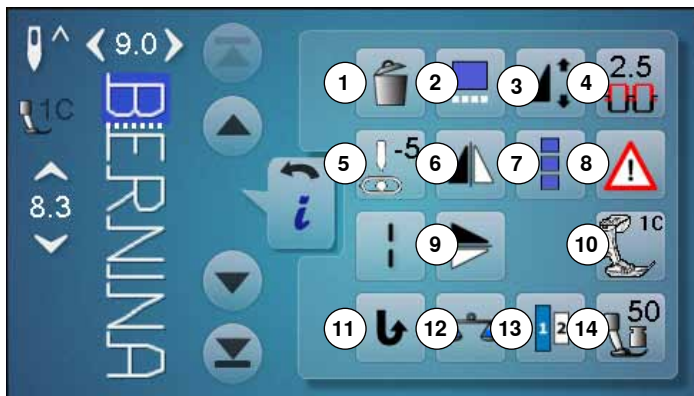

Kombiläge

- 1 Radera
- 2 Redigera kombinationen vid cursor positionen
- 3 Justera mönsterlängden
- 4 Övertrådsspänning
- 5 Justera nålposition
- 6 Spegelvända vänster/höger
- 7 Redigera hela kombinationen
- 8 Säkerhetsprogram
- 9 Spegelvända ner/upp
- 10 Syfotsindikator
- 11 Permanent bakåtsöm
- 12 Balans
- 13 Teckenstorlek i alfabet
- 14 Syfotstryck



Radera

Enstaka söm raderas.



Redigera kombinationen vid cursor positionen

- tryck på fältet
- ▶ displayen visas



Justera mönsterlängden

- flytta den runda knappen i displayen med fingret
 - ▶ mönsterlängden (standard = 100%) justeras steglöst
 - förläng/korta med pilfälten med 1%-steg eller
 - tryck på «Mönsterlängd»-fältet
 - ▶ mönsterlängden förlängs med 100%-steg
- Max. längden är 1000%, den kortaste längden 10%.
Vissa sömmer har en begränsad förlängningsmöjlighet och kan inte förlängas till 1000%.



Övertrådsspänning

- justera övertrådsspänningen
- ▶ respektive värde visas i fältet



Justera nålposition

- flytta med pilfälten vänster/höger eller med fingret nålen till vänster eller höger
- håll pilfältet tryckt
- ▶ snabb förflyttning av nålen
- ▶ nålpositionen visas i det gult inramade fältet
- tryck på det gult inramade fältet
- ▶ nålen flyttas till mitten (position 0)



Spegelvända vänster/höger

Sydatorn syr sömmen spegelvänd, vänster/höger i förhållande till syriktningen.



Redigera hela kombinationen

- tryck på fältet
- ▶ displayen visas



Säkerhetsprogram

- tryck på fältet
- tryck på «Nål»- eller «Stygnplåt»-fältet

Översikt nålar:

- tryck på önskat «Nål»-fält
- ▶ stygnbredden begränsas automatiskt
- ▶ den isatta specialnålen vidrör varken syfoten eller stygnplåten = inget nålbrott
- ▶ siffror i nålfälten visar nålavståndet i mm
- tryck på «Standardnål»-fältet
- ▶ standardnålen är aktiverad igen
- ▶ stygnbredds begränsningen är inaktiverad

Översikt stygnplåtar:

- tryck på önskat «Stygnplåt»-fält
- ▶ stygnbredden begränsas automatiskt
- ▶ den isatta nålen vidrör varken syfoten eller stygnplåten = inget nålbrott

Funktionen förblir aktiv även när sydatoren stängs av och på.



Spegelvända ner/upp

Sydatoren syr sömmen spegelvänd, ner/upp i förhållande till syriktningen.



Syfotsindikator

- tryck på fältet
- ▶ rekommenderad syfot visas
- ▶ i den öppnade displayen visas optionala syfötter till vald söm
- tryck på «Tillbaka»-fältet
- ▶ displayen stängs



Permanent bakåtsömnad

Sydatoren syr den valda sömmen baklänges.



Balans

Utjämna framåt- och bakåtsydda sömmar.



Teckenstorlek i alfabet

- välj alfabet
- ▶ teckenstorlek är 9 mm
- tryck på fältet
- ▶ siffran «2» är aktiverad
- ▶ bokstavsstorleken minskas



Syfotstryck

- ändra/justera syfotstrycket
- ▶ det inställda värdet visas i fältet



- tryck på «Kombiläge»-fältet
- välj söm
- tryck på «i»-fältet
- tryck på «Cursorposition»-fältet

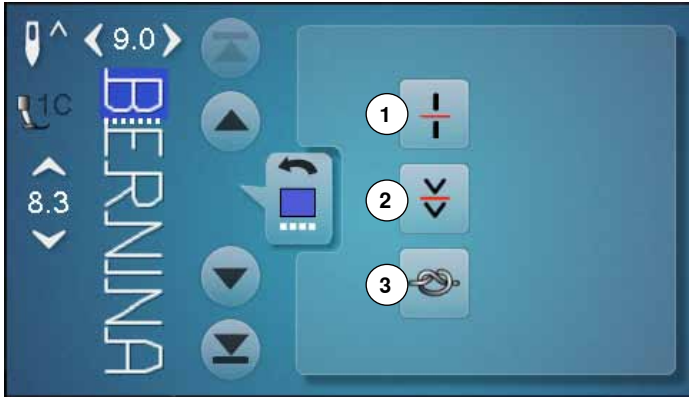

Funktioner

- 1 Kombinations-indelning
- 2 Kombinations-avbrott
- 3 Fästa



Kombinations-indelning

- varje kombination kan delas upp i flera underavdelningar
- endast kombinationsdelen, där cursorn är, kan sys
- för att sy en annan del, måste cursorn flyttas dit



Kombinations-avbrott

- varje kombination kan avbrytas om så önskas
- när sydatorn stannar flyttas nålen till nästa del som ska sys



Fästa

- programmera funktionen i en sömkombination
- varje enskild söm i kombinationen kan fästas i början eller i slutet



- tryck på «Kombiläge»-fältet
- välj söm
- tryck på «|»-fältet
- tryck på «Redigera hela kombinationen»-fältet

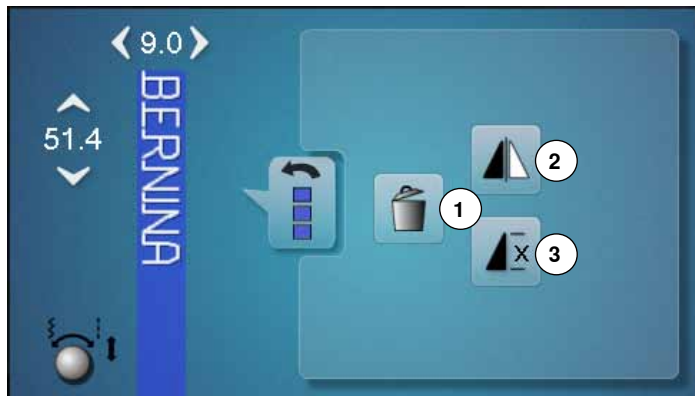

Funktioner

- 1 Radera
- 2 Spegelvända vänster/höger
- 3 Uppreppning av kombinationer



Radera

Hela kombinationen raderas.



Spegelvända vänster/höger

Sydatorn syr hela sömkombinationen spegelvänd, vänster/höger i förhållande till syriktningen.



Uppreppning av kombinationer

- tryck på fältet 1x
 - ▶ siffran 1 visas: sydatorn stannar i slutet av sömkombinationen
- tryck på fältet 2-9x
 - ▶ siffrorna 2-9 visas: sydatorn stannar när sömkombinationen sytts det valda antalet upprepningar

Setup-program

Översikt «Setup»-display

I Setup-programmet kan du anpassa displayens utseende och inställningar efter dina personliga behov.

När sydatorns anpassats efter personligt behov, sparas alla ändringar, även när sydatorn har varit avstängd.

Undantag förklaras direkt vid respektive Funktion.



- tryck «Setup-Program»-knappen
- ▶ «Setup-Program»-displayen visas

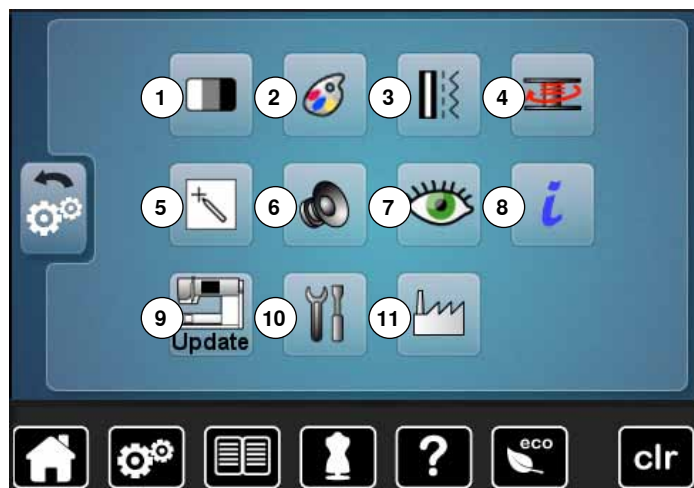

- 1 Displayinställningar
- 2 Displayfärg
- 3 Syinställningar
- 4 Spolhastigheten
- 5 Displaykalibrering
- 6 Signaltoninställningar
- 7 Kontrollinställningar
- 8 Information
- 9 Uppdatering av sydatorn
- 10 Kalibrera knapphålsfot med släde nr. 3A
- 11 Grundinställning



Grundvärdet hämtas genom att trycka på det gult inramade fältet.

Ändra displayinställningar



- tryck på «Displayinställning»-fältet

Ljusstyrka

- flytta med fingret den runda knappen i displayen till vänster/höger eller
- vrid stygnbreddsknappen
- ▶ displayens ljusstyrka **1** ändras
- ▶ ändringarna är synliga i det gult inramade fältet
- ▶ grundvärdet visas med en vit linje

Syljus

- ▶ vid aktiverat fält **2** är syljuset tätt
- ▶ vid inaktiverat fält **2** är syljuset släckt

Ljusstyrka syljus

- flytta med fingret den runda knappen i displayen till vänster/höger
- vrid styglängdsknappen
- ▶ syljusets ljusstyrka **3** ändras sig
- ▶ ändringarna är synliga i det gult inramade fältet
- ▶ grundvärdet visas med en vit linje



Välkomsttexten

- skapa eller ändra välkomsttexten **4**
- Mellanslagstangenten är nedanför tangentbordet.
- ▶ välkomsttexten visas i textfältet **5** ovanför tangentbordet
- bekräfta med ✓

Radera välkomsttext

- tryck på textfält **5**
- ▶ den inmatade texten raderas helt

Ändringar

- tryck på fält **6**
- ▶ den inmatade texten raderas från höger till vänster



- 7** «ABC» stora bokstäver (standard)
- 8** «abc» små bokstäver
- 9** «Ä Å Á», «ä à á» och «@ #» små och stora specialtecken
- 10** «1,2,3» siffror och matematiska tecken

Välja displayfärg



- tryck på «Displayfärg»-fältet
- välj önskad displayfärg

Syinställningar

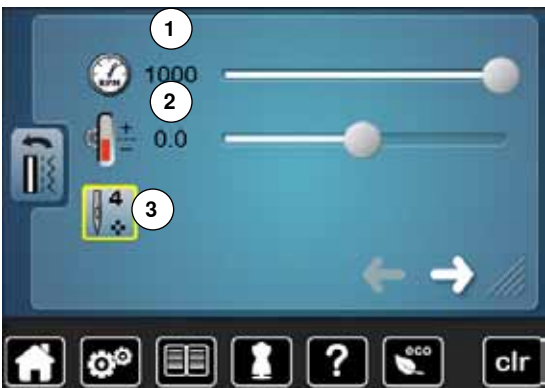

- tryck på «Syinställning»-fältet

Reglera syhastigheten

- flytta med fingret den runda knappen i displayen till vänster/höger eller vrid stygnbreddsknappen
- ▶ den maximala syhastigheten **1** ändras
- ▶ siffran i det gult inramade fältet visar motorvarv per minut; grundvärdet visas med en vit linje

Justera övertrådsspänning

- flytta med fingret den runda knappen i displayen till vänster/höger eller vrid styglängdsknappen
 - ändra övertrådsspänningens grundvärdet **2** med plus eller minus två basvärden
- 0.0 = Grundinställning



Justeringen av övertrådsspänning och hastighet påverkar alla sömmar och förblir sparad även om sydatorn stängs av.

Fäststygn vid mönsterstart

- ▶ funktionen är aktiv som standard
- ▶ i början av en söm sys först 4 fäststygn
- tryck på fält **3**
- ▶ funktionen är inaktiv = inga fäststygn sys



- tryck på fältet

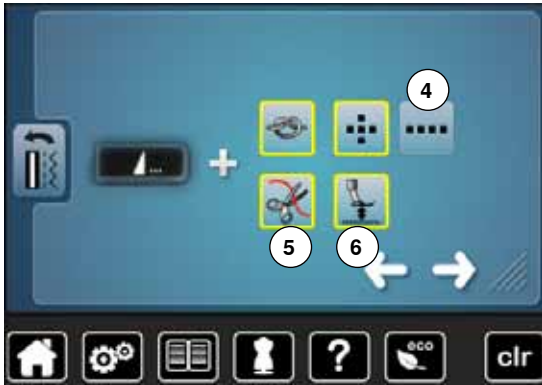

Automatiskt fästningsprogram vid mönsterslut

- antal och typ av fäststygn för den **externa** «Mönsterslut/Fästning»-knappen kan programmeras
- standard = fyra fäststygn på samma ställe
- tryck på fältet **4** för fäststygn framåt
- med pilfälten kan tre till sex fäststygn programmeras

Trådavskärare automatisk

- ▶ vid aktiverat fält **5** klipps över- och undertråden automatiskt av när fästningen är klar

Höja syfoten

- ▶ vid aktiverat fält **6** höjs syfoten efter fäststygnen
- ▶ vid inaktivt fält stannar syfoten nere



- tryck på fältet

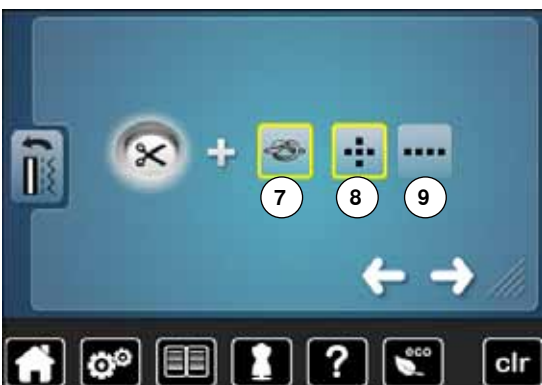

Trådavskärare automatisk och fäststygn

- antal och typ av fäststygn innan tråden klipps av kan programmeras
- standard = inga fäststygn är programmerade
- tryck på fält **7**
- ▶ fält **8** är aktiverat
- ▶ fyra fäststygn sys på stället
- tryck på fält **9** för att fäststygn ska sys framåt
- med pilfälten kan två till sex fäststygn programmeras



- tryck på fältet

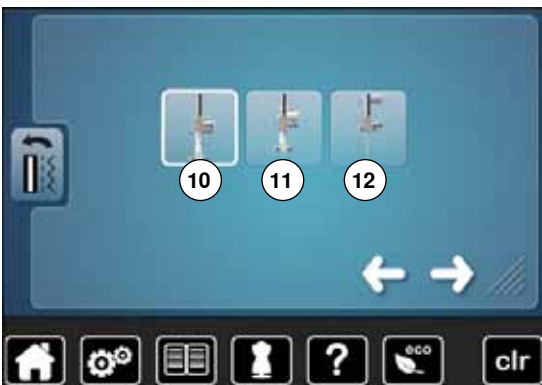

Syfotsläge vid nålstopp ner

- ▶ vid aktiverat fält **10** stannar syfoten kvar nere när sydatorn stannar
- ▶ vid aktiverat fält **11** höjs syfoten tillräckligt så att man kan vrida tyget («svävarläge»)
- ▶ vid aktiverat fält **12** höjs syfoten till högsta läget



- tryck på fältet



«Svävarläge» för syfoten

- vrid stygnbredds- eller stygnlängdsknappen eller
- tryck på pilfälten upp/ner eller
- flytta med fingret den runda knappen i displayen
- ▶ höjden av läget kan ställas in från 0 mm till 7 mm. Standard = 2 mm
- ▶ inställt värde, dvs mellanrummet mellan tyg och syfot visas i fältet **13**

Återgå till grundinställningen

- tryck på det gult inramade fältet
- ▶ grundinställningen återställs/hämtas tillbaka

Justera spolhastigheten



- tryck på «Spolhastighet»-fältet
- flytta runda knappen i displayen med fingret till vänster/höger eller
- vrid stygnbreddsknappen
- ▶ spolningshastigheten justeras

Kalibrera displayen



Kalibreringsdisplayen kan även öppnas på följande sätt:

- stäng av sydatorn
- tryck de två «Nålposition»-knapparna vid kåpan och håll de intryckta
- slå på sydatorn («I») och släpp knapparna när «Kalibrerings»-displayen visas



- tryck på «Displaykalibrering»-fältet
- tryck på fältet med kalibreringssymbolen

- berör lätt korsets mitt med en trubbig penna
- ▶ korset flyttar sig
- upprepa denna procedur, tills alla de tre visade positionerna är kalibrerade
- ▶ displayen stängs
- ▶ justeringen sparas

Ändra signaltoninställningar



- tryck på «Signaltoninställning»-fältet

Med **1** aktiveras eller inaktiveras signaltonerna.

Välja Söm/Funktion/BSR

Söm och funktionsval **2** kan bekräftas med en signalton.

- tryck på högtalarfältet för sömmar **3** tills önskad tonart hörs

Man kan välja mellan sex olika tonarter.

- ▶ tonarten visas med en siffra (1-6)
- signaltonerna för funktionerna **4** och signaltonen för kviltning med BSR **5** kan aktiveras eller inaktiveras på samma sätt
- ▶ deaktivering visas som sista möjlighet när du klickar dig igenom de olika tonerna

Kontrollinställningar



- tryck på «Kontrollinställning»-fältet

Följande kontrollfunktion kan aktiveras eller inaktiveras:
Övertrådsindikator

Övertrådsindikator

- ▶ öppet öga = funktionen är aktiv
 - tryck på «öppet öga»-fältet
 - ▶ stängt öga = funktionen är inaktiv
- Signaltonen för kontrollfunktionen väljs via funktionernas signaltoninställningar.

Setup-program

Information



- tryck på «i»-fältet



Språk

- rulla genom de olika språken och välj önskat språk



- tryck på fältet



Version

- ▶ sydatorns aktuella versioner är synliga
- ▶ sydatorns totala antal stygn och antalet sydda stygn sedan den senast genomförda servicen hos Bernina-återförsäljaren visas



- tryck på fältet



Återförsäljarinformation

- tryck på respektive fält
- Följande personliga information om din BERNINA-återförsäljare kan skrivas in:
- butikens namn
 - adress
 - telefonnummer
 - internetsida eller E-Mail adress



- tryck på fältet



Service data

Aktuell service data gällande din sydator kan sparas på ett USB-minne och skickas till din auktoriserade BERNINA-återförsäljare:

- sätt in USB-minnet i sydatorn
- tryck på «LOG»-fältet
- ▶ data sparas på USB-minnet
- ta bort USB-minnet

Uppdatering



Tag aldrig ur BERNINA USB-minnet förrän ett meddelande visar att installationen är klar.

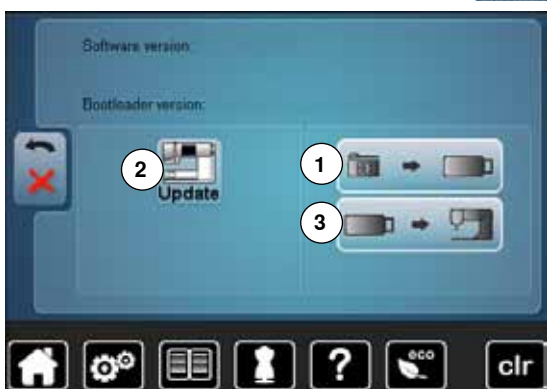

- sätt i BERNINA USB-minnet med den nya mjukvaru-versionen
- tryck på «Uppdatering»-fältet

Det rekommenderas att spara sydatorns inställningar innan uppdatering görs.

- tryck på fältet 1
- ▶ sydatorns data sparas på USB-minnet
- tryck på «Uppdatering»-fältet 2 till för att starta processen

Det kontrolleras att:

- ▶ ett BERNINA USB-minne är isatt
- ▶ det finns tillräcklig ledig minnesplats
- ▶ det är rätt mjukvaru-version på USB-minnet
- ▶ data och inställningar sparas

Om uppdateringen lyckades, visas ett meddelande och sydatorn är klar för sömnad igen.

- ▶ om man inte kan starta uppdateringen eller om problem uppstår under installationen, visas ett felmeddelande

Om data och inställningar ej finns på sydatorn efter uppdateringen:

- tryck på fältet 3
- ▶ på USB-minnet sparad data laddas och sparas på sydatorn



Den aktuella mjukvaran kan laddas ner under www.bernina.com

Kalibrera knapphålsfot med släde nr. 3A/Rengöring



- tryck på «Rengöring/Kalibrering»-fältet

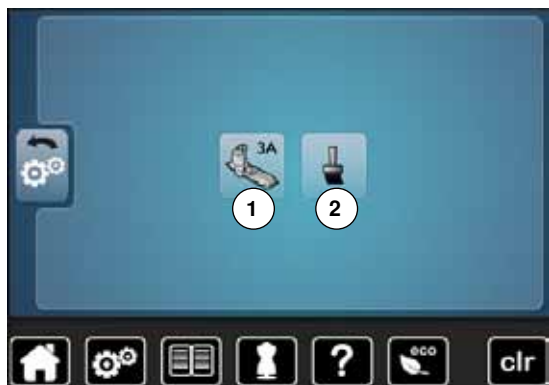

- 1 Kalibrera knapphålsfot med släde nr. 3A
- 2 Rengöra tråduppfångaren



- tryck på «Kalibrering»-fältet



- montera knapphålsfot med släde nr. 3A
- tryck «Start/Stop»-knappen
- ▶ knapphålsfoten med släde rör sig fram och tillbaka
- ▶ knapphålsfoten med släde kalibreras och sydatorn visar om kalibreringen lyckades

Knapphålsfoten och sydatorn är anpassade till varandra och ska bara användas ihop.



- tryck på «Rengöring»-fältet

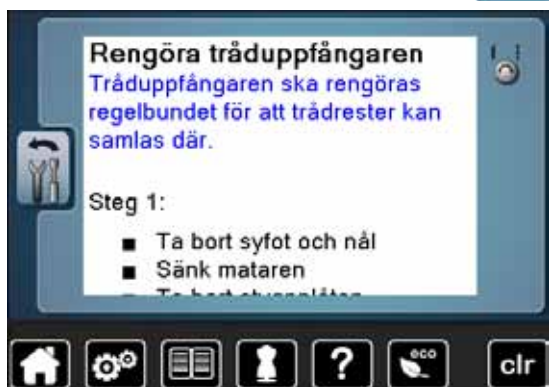

- rengör tråduppfångaren enligt instruktionen

Grundinställning



- tryck på «Grundinställning»-fältet



Välj bland följande möjligheter:

- 1 Återgå till grundinställningen
- 2 Radera egen data

Återgå till grundinställningen

- tryck på fält 1

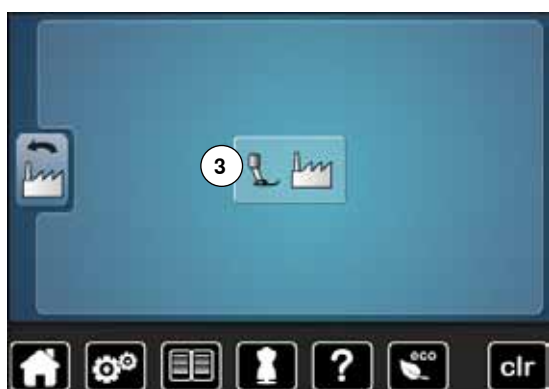

- tryck på fält 3
- bekräfta med ✓
- ▶ syinställningarna är återställda till grundinställningen
- ▶ den tidigare displayen visas
- tryck på «Tillbaka»-fältet
- ▶ urvalmenyn visas

Undantag:

Trådspänning, kontrast, ljusstyrka, bakgrund och varvtal behöver medvetet, vid respektive funktion, återställas till grundinställningen.



Radera egen data

- tryck på fält 2



- tryck på fält 4
- bekräfta med ✓
- ▶ data har raderats och föregående display visas
- tryck på «Tillbaka»-fältet
- ▶ urvalmenyn visas

Vägledning

Översikt vägledning

Vägledningen erbjuder information och förklaringar om olika sömnadsområden.



- tryck «Vägledning»-knappen
- ▶ «Vägledning»-displayen visas

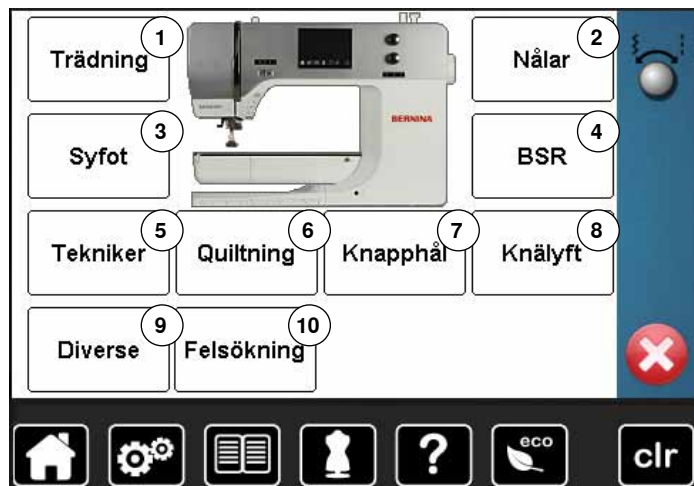

- 1 Tråd/Trädning
- 2 Nålar
- 3 Syfot
- 4 BSR
- 5 Sömnadstekniker
- 6 Kviltning
- 7 Knapphål
- 8 Knäspak (FHS)
- 9 Diverse
- 10 Åtgärda fel



- välj önskat tema, t.ex. syfot
- ▶ en översikt av syfötter visas
- välj önskat tema, t.ex. byta syfot

Byte av syfot
Genomförs enkelt med ena handen.



Steg 1:

- Höj nål och syfot, stäng av sydatorn «0»
- Lyft syfotsspaken och tag bort syfoten
- För syfoten uppåt på konen med hjälp av tummen och långfingret. Tryck ner syfotsspaken med pekfingret

Slut på sidan



- ▶ information om önskat tema visas
- rulla vidare med vridknapparna eller fingret



- tryck på «vidare»
- ▶ nästa sida visas



- tryck på «tillbaka»
- ▶ föregående sida visas

- tryck på ✕
- ▶ «Vägledning»-displayen stängs
- ▶ den senast aktiva displayen visas

Syguide

Översikt syguide

Syguiden ger information om och rekommendationer för sömnadsarbeten. När man valt tyg och önskad syteknik, visas förslag på lämplig nål, syfot osv.

► syfotstryck och övertrådsspänning ställs in automatiskt

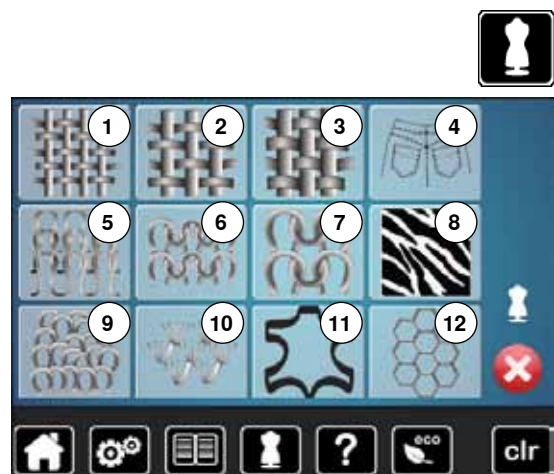

- tryck «Syguide»-knappen
- «Syguide»-displayen visas

- 1 Tunt vävd
- 2 Mellantjockt vävd
- 3 Tjockt vävd
- 4 Jeans
- 5 Lätta stickade tyger
- 6 Mellantjocka stickade tyger
- 7 Tjocka stickade tyger
- 8 Päls
- 9 Frotté
- 10 Tyger med lugg
- 11 Läder och Vinyl
- 12 Tyll och Spetsar

Översikt sytekniker

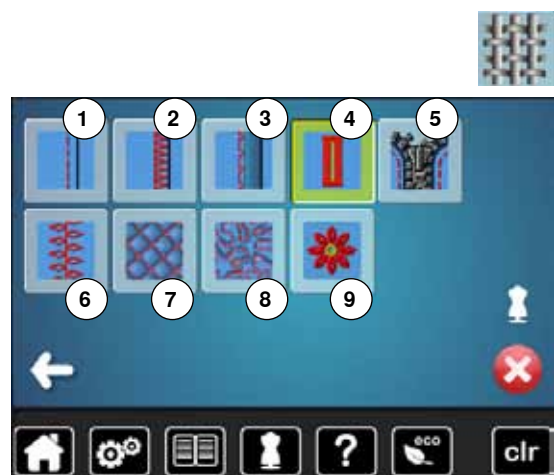

- tryck önskat materials fält, t.ex. «Tunt vävt»

Möjliga sytekniker visas.

- 1 Sömmar
- 2 Overlock/Avkantning
- 3 Osynlig fäll
- 4 Knapphål
- 5 Blixtlås
- 6 Dekorsömnad
- 7 Maskinkviltning
- 8 Frihandssömnad
- 9 Applikation



- tryck på fältet med önskad syteknik, t.ex. knapphål
- Kan den önskade sytekniken inte hittas i denna lista, välj den mest liknande sytekniken.



- rekommendationer för valt tyg och önskad syteknik visas
- bekräfta med ✓
- displayen med den programmerade sömmen visas

Lämna syguiden

- tryck på ✕

Hjälpprogram

Hjälpprogrammet innehåller information om enskilda sömmar och funktionsfält i displayen.



- tryck «Hjälpprogram»-knappen
- tryck på önskad söm eller funktion



Sömmar

Displayen visar följande information:

- ▶ sömnamn
- ▶ material som passar
- ▶ rekommendation

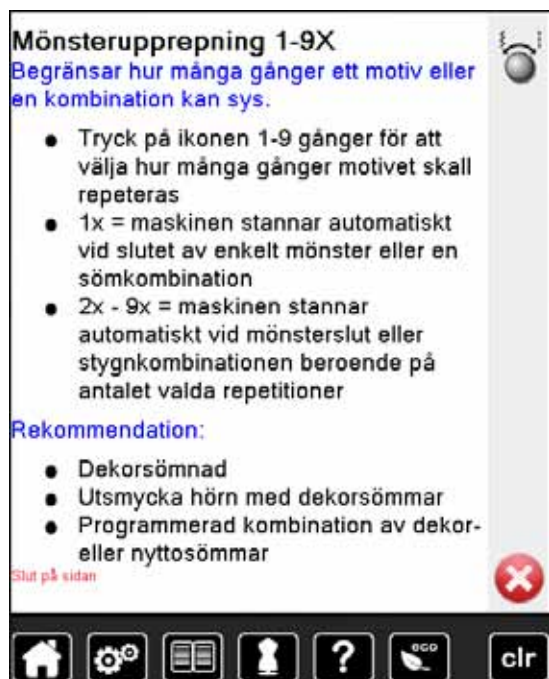

Funktioner

Displayen visar följande information:

- ▶ funktionsnamn
- ▶ förklaring av funktionen
- ▶ rekommendation

- tryck på ✕
- ▶ hjälpprogrammet stängs
- ▶ den senast aktiva displayen visas

Balans

Nytto- och dekorsömmar

Sydatorn blir testad och ställs in optimalt innan den lämnar BERNINA-fabriken. Olika material, trådar och mellanlägg kan påverka de programmerade sömmarna så att de inte sys perfekt. Dessa avvikelser kan korrigeras med den elektroniska balansen så att stygnbildningen blir optimal i det material som används.

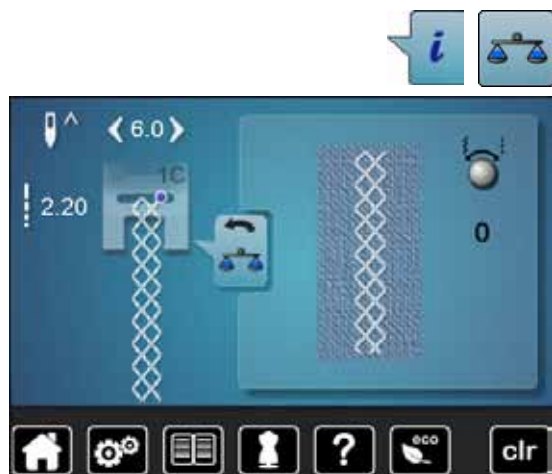

- tryck på «i»-fältet
- tryck på «Balans»-fältet

- ▶ i displayens vänstra del visas sömmen i original (som den är programmerad)
- ▶ i displayens högra del blir de gjorda ändringarna direkt synliga

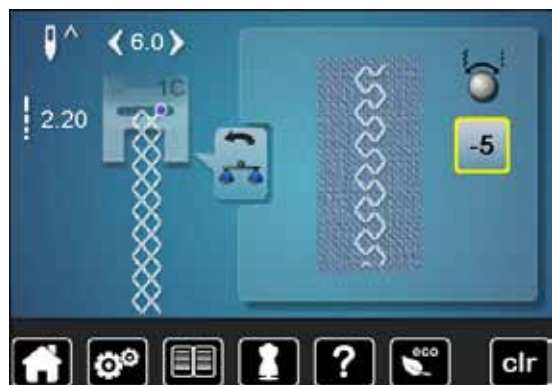

Korrigerig

Är den sydda sömmen (t.ex. väffelsöm) inte sluten:

- justera sömmens längd med stygnbredds- eller stygnlängdsknappen tills sömmen som visas i den högra displaydelen är identisk med den på tyget sydda
- ▶ ändringen visas i det gult inramade fältet med en siffra
- tryck 2x på «Tillbaka»-fältet
- ▶ ändringarna sparas
- ▶ den senast aktiva displayen visas

Återgå till grundinställningen

- tryck på «i»-fältet
- tryck på det gult inramade «Balans»-fältet
- tryck på det gult inramade fältet
- ▶ grundinställningen återställs

eco beskrivning

När sydatorn inte används på en stund, kan den ställas i energisparläge.



Aktivera eco

- tryck «eco»-knappen
- ▶ displayen blir mörk
- ▶ elförbrukningen minskar och syljuset släcks

Sparläget fungerar också som ett skydd för barn. Ingenting kan väljas i displayen och sydatorn kan inte startas.

Inaktivera eco

- tryck «eco»-knappen
- ▶ sydatorn är startklar igen

Nyttosömmar

Översikt nyttosömmar

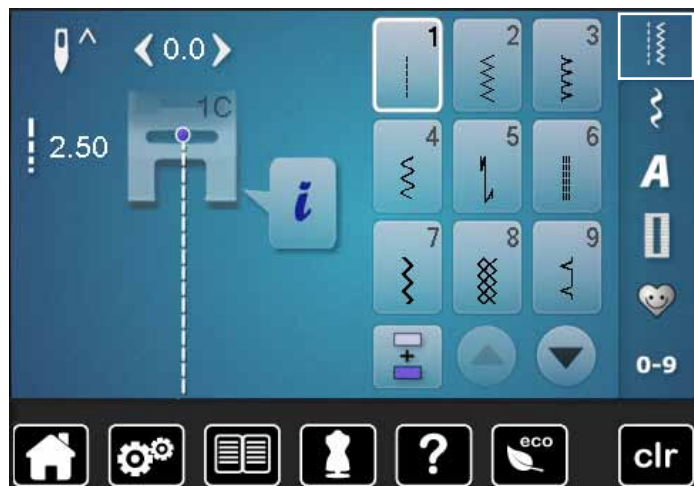

- tryck «Nyttosöm»-knappen
- ▶ nyttosömmar visas i displayen
- fler nyttosömmar blir synliga med rullfunktionen



Raksöm
För ej töjbara material; alla typer av raksömsarbeten, t.ex. ihopsömnad, kantstickning, sy i blyxtlås



Sick-sack
Sick-sack-sömnad som överkastning av sömsmåner, sy på resår och spets



Vari-overlock
För tunn jersey; stretch-overlocksömmar och avslutningar, elastiska fållar

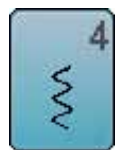

Bågsöm
För de flesta material; lagning, lappning, kantförstärkning osv.



Fästprogram
För alla material; fästa början och slutet med raksöm



Förstärkt raksöm
För slitstarka sömmar i fast vävda material, synliga fållar och sömmar



Förstärkt sick-sacksöm
För slitstarka sömmar i fast vävda material, synliga fållar och sömmar



Våffelsöm
De flesta typer av interlock och släta material; synliga sömmar, borddukar, klänningar, vissa typer av lagning osv.

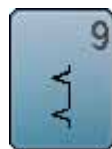

Osynlig fållsöm
För de flesta material; osynlig uppfällning; avkantning på mjuk jersey och tunna material, dekorsöm



Dubbel overlock
För alla stickade material; overlocksöm = sy och göra kantavslutning på en gång



Super stretchsöm
För högelastiska material; öppen söm för kläder

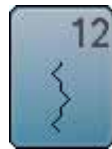

Rynksöm
Passar de flesta material; rynkning med resår, kant-mot-kantsömmar, dekorsömmar



Stretch-overlock
För mellantjocka stickade material, frotté och fast vävda material; overlocksömmar, flata omlottsömmar



Jerseysöm
Till jersey material; synliga fållar, synliga sömmar på underkläder, tröjor, lagning på jersey



15 Universalsöm

För tjockare fasta material t.ex. filt och läder; flata omlottsömmar, synliga fållar, sy på resår, dekorsömmar



16 3-steps sick-sacksöm

Överkastning och förstärkning av sömsmåner, sy på resår, dekorsöm



17 Lycrasöm

För lycramaterial; flata omlottsömmar, synliga fållar, förstärkning av sömmar på underkläder



18 Stretchsöm

För högelastiska material; öppen söm för sportkläder



19 Förstärkt overlock

För mellantjocka stickade material och frotté; overlocksöm, flata omlottsömmar

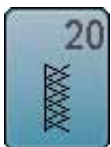

20 Stick-overlock

För stickade material, hand- och maskinstickade projekt; overlocksöm = sy och göra kantavslutning på en gång



22 Stoppningsprogram

Automatisk stoppning på tunna till mellantjocka material



23 Förstärkt stoppningsprogram

Automatisk stoppning på fast vävda material



24 Tränsprogram

Förstärka fickkanter, påsömnad av skärphällor osv.

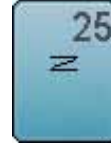

25 Tränsprogram

Förstärka fickkanter, påsömnad av skärphällor, fästa blixtlås och sömslut



26 Stor rak kråkspark

För mellantjocka till tjocka material; förstärka ficköppningar, blixtlås och slitsar

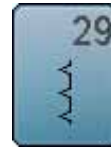

29 Osynlig fållsöm (smal)

Osynlig uppfällning på tunna tyger

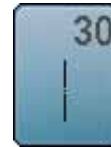

30 Träckelsöm

Tillfällig ihopsyning av sömmar, fållsömmar osv.

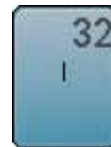

32 Enkel raksöm

Som sammankopplande stygn mellan två enskilda dekorsömmar i en kombination



33 Tre-steps enkel raksöm

Som sammankopplande söm mellan två enskilda dekorsömmar i en kombination

Välja söm



Direkt

- välj önskad huvudkategori 1-5

- 1 Nyttosömmar
- 2 Dekorsömmar
- 3 Alfabet
- 4 Knapphål
- 5 Personligt program/minne

- tillgängliga sömmar visas i displayen 6
- välj önskad söm
- rulla 7 för att se alla andra sömmar i denna kategori

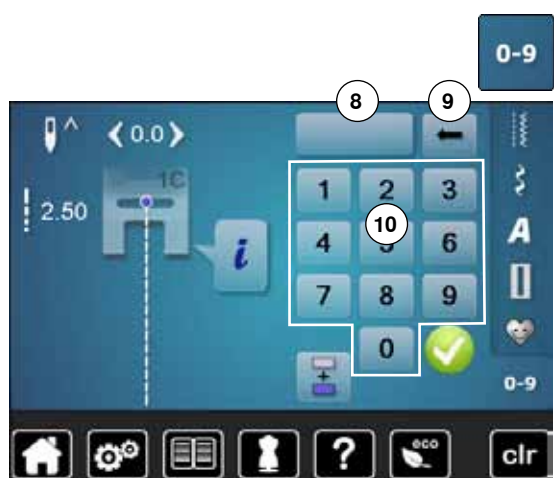

Med sömnummer

- tryck «0-9»-knappen

- siffrorna för inmatning visas i displayen 10
- skriv in sömnumret
- det inmatade sömnumret visas i fält 8
- tryck på fält 9
- sista siffran raderas
- tryck på fält 8
- hela numret raderas
- bekräfta med ✓

Annullera

- tryck «0-9»-knappen
- den senast aktiva displayen visas



Ett ogiltigt sömnummer visas i fältet 8 med 3 frågetecken.

Justera/Ändra sömmen individuellt

En söm kan ändras individuellt för att passa material och arbetet/ändamålet. Ändringarna som beskrivs här passar alla nyttosömmar och många dekorsömmar.



Personliga minnet är obegränsat; det kan innehålla så många ändrade sömmar som önskas:

- Stygnlängd
- Stygnbredd
- Nålposition
- Mönsterförlängning
- Spegelvända
- Trådspänning
- Balans
- Mönsterupprepning 1-9x

Personligt minne tillfällig

Varje förändring av stygnlängd och stygnbredd sparas automatiskt.

Exempel:

- sy en ändrad söm (t.ex. sick-sack)
- välj en annan söm (t.ex. raksöm) och sy den
- vid upprepat val av den individuellt ändrade sick-sacksömmen förblir ändringarna bibehållna

Återgå till grundinställningen

Enstaka sömmar kan återställas manuellt.

- tryck på stygnbredds-/stygnlängdsindikatorn och i respektive display det gult inramade fältet eller
- tryck «clr»-knappen
- ▶ alla ändrade värden av den **aktiva** sömmen återställs
- stäng av sydatoren
- ▶ alla sömmars förändringar raderas

Personligt minne permanent

De av BERNINA programmerade grundvärden kan ändras och sparas och förblir även sparade om sydatorn stängs av.



Ändra grundvärden

- välj söm, t.ex. sick-sack
- justera stygnbredd och stygnlängd med vridknapparna



Spara ändringar

- tryck på «i»-fältet
- tryck på «mem»-fältet
- tryck på «Tillbaka»-fältet
- ▶ ändringarna är sparade



Återgå till grundinställningen

- tryck på «i»-fältet
- tryck på «memX»-fältet
- tryck på «Tillbaka»-fältet
- ▶ grundinställningen är inställd

Justera stygnbredd och stygnlängd



- vrid knapparna eller
 - tryck på stygnbredds- eller stygnlängdsindikatorn
 - tryck på pilfälten i den motsvarande öppnade displayen eller
 - flytta med fingret den runda knappen i displayen
- Kan justeras under sömnaden.

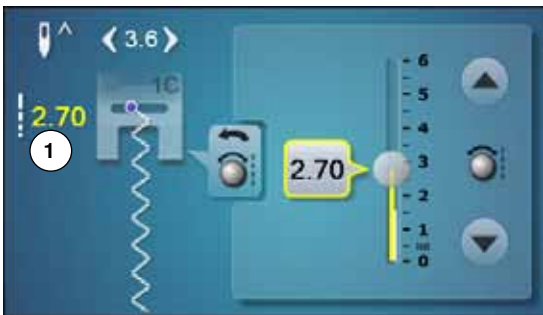

Vid nytto- och kviltsömmar visas den effektiva stygnlängden **1**.



Vid de övriga sömmarna, inkl. alfabet visas hela sömmens längd **2**. Den effektiva stygnlängden **3** syns bara vid öppnad stygnlängds-display.



Flytta nålpositionen

- tryck nålpositionens «Flytt»-knappar eller



- tryck på «i»-fältet
- tryck på «Nålposition»-fältet

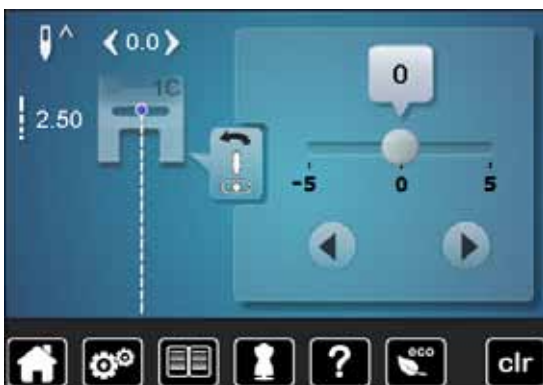

- håll «Flytt»-knappar eller pilfälten nedtryckt
- ▶ snabb förflyttning av nålen
- flytta stapeln med fingret i displayen

Det finns totalt 11 nålpositioner (5 till vänster, 5 till höger, 1 i mitten = 0).

Användningsexempel nyttosömmar

Raksöm



Fot för matarstyrda sömmar nr. 1C/1D

Raksöm nr. 1

Raksömmen visas alltid när sydatorn sätts på.

- ▶ nålen är i högsta läget

Användning

Passar alla material.



Justera stygnlängden efter tyget

T.ex. för jeansstyger långa stygn (ca. 3-4 mm), för tunna tyger korta stygn (ca. 2-2,5 mm).

Justera stygnlängden efter tråden

T.ex. vid stickning med cordonnet långa stygn (ca. 3-5 mm).

Aktivera nålstopp nere

I förebyggande syfte så att tyget inte glider om du stannar för att justera eller vrida arbetet.

Förstärkt raksöm



Fot för matarstyrda sömmar nr. 1C/1D

Förstärkt raksöm nr. 6

Öppen söm

Slitstark söm för fasta tätt vävda material t.ex. denim/jeansstyger och corduroy.



För hårda eller mycket tätt vävda tyger

Det underlättar att använda jeansnål och jeansfot nr. 8 (extratillbehör) vid sömnad av kraftiga tyger t.ex. denim eller canvas.

Dekorativ kantstickning

Öka stygnlängden och använd den förstärkta raksömmen för dekorativ avkantning.

Förstärkt sick-sacksöm



Fot för matarstyrda sömmar nr. 1C/1D

Förstärkt sick-sacksöm nr. 7

I fasta material, speciellt för denim, solstolstyg, markiser.



Fällar på föremål som ska tvättas ofta. Överkasta fällkanten först.
Vid mycket kraftiga material, använd jeansnålen.

Blixtlås

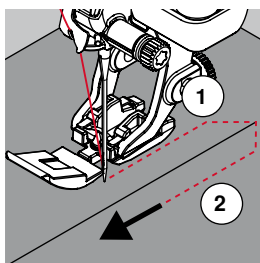
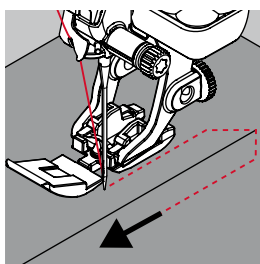

Blixtlåsfot nr. 4D

Raksöm nr. 1

Förberedelse

- sy ihop sömmen tills där blixtlåset ska börja
- sy fäststygn
- sy ihop blixtlåsets längd med långa stygn
- överkasta kanterna av sömsmån
- pressa isär sömmen
- öppna den sydda blixtlåslängden
- tråckla blixtlåset: tråckla fast blixtlåset så att tygets vikta kanter möts i mitten på blixtlåset

Isömnad av blixtlås

- öppna blixtlåset några centimeter
- flytta nålpositionen till höger
- börja sy från vänster överkant
- placera syfoten så att nålen syr längs med kanten på blixtlåstandningen
- stanna innan löparen med nålpositionen nere
- höj syfoten
- dra igen blixtlåset
- fortsätt sy, stanna innan slutet med nålpositionen nere
- höj syfoten
- vrid arbetet
- sy tvärs över till blixtlåsets andra sida, stanna med nålpositionen nere
- höj syfoten
- vrid arbetet igen
- sy andra sidan nerifrån och upp

Alternativ: sy fast blixtlåset med en söm på varje sida nerifrån och upp

Passar alla tyger med ludd (t.ex. sammet).

- förbered blixtlåset som beskrivits ovan
- börja sy i sömmens mitt i slutet av blixtlåset
- sy snett tills blixtlåstandningen
- sy första sidan **1** nerifrån och upp
- flytta nålpositionen åt vänster
- sy den andra sidan **2** likadant nerifrån och upp



Det är ej möjligt att sy bredvid blixtlåslöparen

- sy ungefär tills 5 cm framför blixtlåslöparen
- sänk nålen, höj syfoten, öppna blixtlåset, sy klart (använd FHS)

Tygmatning i början

- håll i trådarna när du börjar sy = dra evt. lite försiktigt i tyget bakåt (bara några stygn) eller
- sy först ungefär 1-2 cm bakåt, fortsätt sedan sömnaden som vanligt

Om blixtlåsbandet eller tyget är tätt vävt eller hårt

Använd en grövre nål 90-100 för att få jämna stygn.

Stoppning manuell

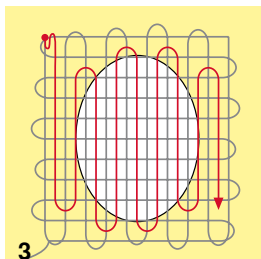
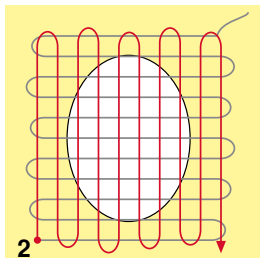
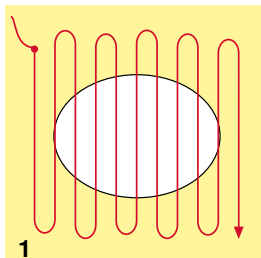
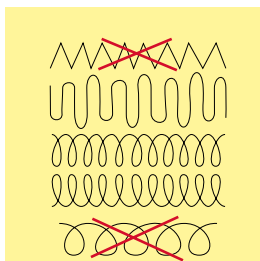

Stoppfot nr. 9 (extratillbehör)

Raksöm nr. 1

Stoppning av hål och tunnslitna områden

«Ersätta» längs- och tvärgående trådar på alla material.

Förberedelse

- sänk mataren
- montera förlängningsbordet
- spänn upp tyget i en träbroderiring (extra tillbehör)
- ▶ stoppområdet förblir jämt spänd och kan inte vridas

Sömnad

- arbeta från vänster till höger och för arbetet för hand utan hårt tryck
- runda syriktningsändringar uppe och nere. Vid snäva vändningar finns risk att hål bildas och för trådbrott
- sy raderna i olika längder. Tråden fördelas bättre över tyget

1 Stoppa över hålet

- sy inte de första raderna för nära och sy dem utanför det slitna området
- sy raderna i olika längder
- vrid arbetet ett kvarts varv

2 Täck de första raderna

- sy inte de första raderna för tätt
- vrid arbetet 180°

3 Sy färdigt stoppningen

- sy en lösare rad igen



Sömmen ser inte bra ut

- om tråden formar öglor/inte ligger sträckt, för arbetet långsammare
- om det bildas små knutar på tygets avigsida, för arbetet fortare

Om tråden går av

För arbetet med jämnare hastighet.

Stoppning automatisk



Syfot för matarstyrda sömmar nr. 1C
Knapphålsfot med släde nr. 3A

Stoppningsprogram nr. 22

Snabb lagning av nötta områden eller små hål/rispor
Sy in långsgående trådar på alla material.

Förberedelse

- spänn upp det tunna tyget i en träbrodering (extra tillbehör)
- ▶ stoppområdet förblir jämt spänt och kan inte vridas

Stoppning med syfot för matarstyrda sömmar nr. 1C

Börja att sy uppe till vänster i det slitna området.

- sy den första vertikala raden
- stanna sydatorn
- tryck «Back»-knappen
- ▶ längden är programmerad
- sy klart stoppningsprogrammet
- ▶ sydatorn stannar automatiskt
- tryck «clr»-knappen
- ▶ programmeringen raderas

Stoppning med knapphålsfot med släde nr. 3A

- vid små rispor och nötta områden
- längden av stoppningen max. 3 cm
- arbetssättet är lika som med syfot för matarstyrda sömmar nr. 1C



Förstärkning av rispor

Lägg under ett tunt tyg eller stryk på fliselin på undersidan.

Om stoppningen blir skev

Justera med balansfunktionen (mer om balansfunktionen se sidan 58).

Stoppling förstärkt, automatisk



Knapphålsfot med slåde nr. 3A

Förstärkt stopplingsprogram nr. 23

Snabb lagning av nötta områden eller små hål/rispor

Sy in långsgående trådar på alla material.

Förberedelse

- spänn upp det tunna tyget i en träbrodering (extra tillbehör)
- ▶ stoppområdet förblir jämt spänt och kan inte vridas

Stoppling med knapphålsfot med slåde nr. 3A

Börja att sy uppe till vänster i det slitna området.

- sy den första vertikala raden
- stanna sydatorn
- tryck «Back»-knappen
- ▶ längden är programmerad
- sy klart stopplingsprogrammet
- ▶ sydatorn stannar automatiskt
- tryck «clr»-knappen
- ▶ programmeringen raderas



Stopplingen täcker inte hela det skadade området.

Flytta arbetet och sy stopplingsprogrammet igen (längden är programmerad och kan upprepas så många gånger det önskas).



Med direkt längdmätning (se sidan 36) kan en rad/stopplängd upp till 30 mm programmeras.

Överkasta tygkanter



Syfot för matarstyrda sömmar nr. 1C

Sick-sacksöm nr. 2

- passar alla material
- för överkastning av tygkanter
- för elastiska sömmar
- som dekor

Överkasta tygkanter

- för tygkanten längs syfotens mitt
- välj inte för bred sömbredd
- välj inte för lång stygnlängd
- nålen sticker växelvis ner i tyget och utanför tygkanten
- kanten ska ligga slät och får inte rulla ihop sig
- använd stopptråd till tunna material

Satinsöm

- tät, kort sick-sack (stygnlängd 0.5-0.7 mm)
- satinsöm som används till applikation, broderi osv.



Som alternativ kan satinsöm nr. 1354 användas.

Dubbel overlock

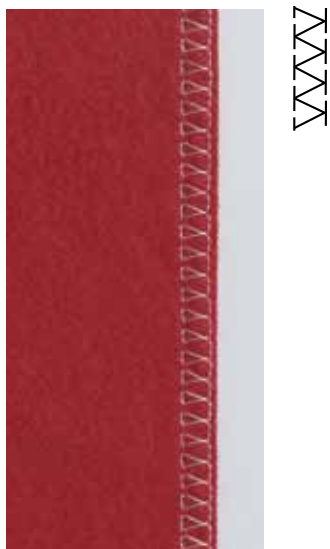

Syfot för matarstyrda sömmar nr. 1C
Overlockfot nr. 2A (extratillbehör)

Dubbel overlock nr. 10

Sluten söm

Dubbeloverlocksöm för löst stickade material och för tvärgående sömmar i stickat/jersey.



Stickade material

- använd en ny jersey nål med kulspets så att inte öglorna skadas
- sänk syfotstrycket om det behövs

Sömnad av elastiskt material

Om det behövs, använd en jersey nål (130/705 H-S).

Kantstickning

Uppfällningsfot för osynlig fällsöm nr. 5
Syfot för matarstyrda sömmar nr. 1C
Kantstickningsfot nr. 10/10C/10D (extra tillbehör)

Raksöm nr. 1

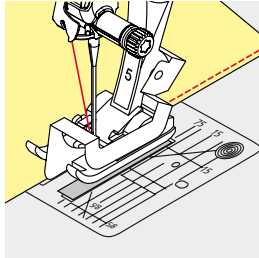

Smal kantstickning

Ytterkanter

- lägg kanten mot styrskenan på uppfällningsfoten
- välj nålposition till vänster vid önskat avstånd från kanten

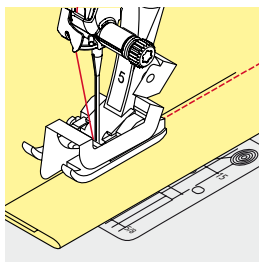

Fällkanter

- lägg kanten (inre, övre fällkanten) åt höger mot styrskenan på uppfällningsfoten
- välj nålpositionen helt till höger för att sy uppe på den övre fällkanten



Uppfällningsfot för osynlig fällsöm nr. 5
 Välj nålpositionen vänster eller helt till höger.

Syfot för matarstyrda sömmar nr. 1C und kantstickningsfot nr. 10/10C/10D (extratillbehör)
 Alla nålpositioner är möjliga.

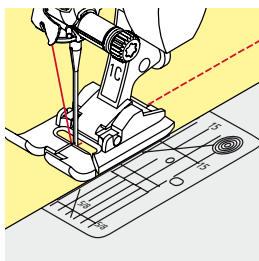

Bred kantstickning

Styrning av materialet

Syfot som guide:

- för kanten längs med syfoten

Stygnplåt som guide:

- för kanten längs markeringarna på stygnplåten (1 till 2,5 cm)

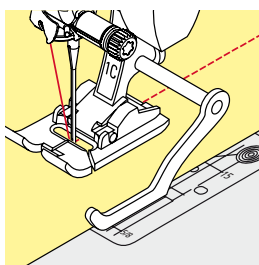

Kantlinjal som guide:

Syfot

- lossa skruven bak vid syfoten
- för kantlinjalen genom hålet vid syfoten
- justera till önskad bredd
- dra åt skruven
- för kanten längs med kantlinjalen

För att sy breda parallella stickningar, för man kantlinjalen längs med en tidigare sydd linje.

Osynlig fäll

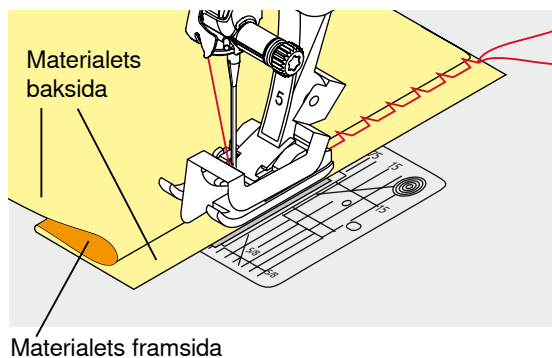
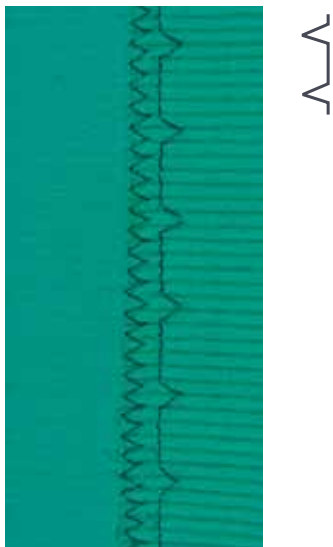

Uppfällningsfot för osynlig fällsöm nr. 5

Osynlig fällsöm nr. 9

För osynliga fällar i medeltjocka/tjocka material i bomull, ylle och blandade fibrer.

Förberedelse

- överkasta fällkanten
- vik fällen och träckla eller nåla

- vik tyget så att den överkastade fällkanten ligger på rätsidan (= rätsidan nedåt)
- placera arbetet under syfoten och
- skjut den tillbakavikta fällkanten mot syfotens styrskena

Sömnad

Nålen ska bara ta i yttersta delen av vikningen, liksom vid sömnad för hand.

- när du sytt ca. 10 cm så kontrollera fällsömmen på båda sidorna av tyget och justera stygnbredden om det behövs



Finjustering av stygnbredden

För vikningen noga utefter styrskenan, så att stygnen blir regelbundet djupa.

Synlig söm



Fot för matarstyrda sömmar nr. 1C/1D

Trikåsöm nr. 14

För synliga, elastiska fällar i trikå/jersey av bomull, ull, syntetiska och blandade fibrer.

Förberedelse

- pressa fällen, träckla om det behövs
- sänk syfotstrycket om det behövs

Sömnad

- sy fällen i önskad bredd på tygets framsida
- klipp bort tygrester på avigsidan

Fästprogram



Syfoto för matarstyrda sömmar nr. 1C

Fästprogram nr. 5

- passar alla material
- fäster sömmen i början och i slutet

Sömnad av långa sömmar med raksöm

Jämn fästning genom definierat antal stygn (stygnräkning).

Börja sy

- tryck på fotpedalen
- ▶ sydatorn fäster sömmen automatiskt när du börjar sy (5 stygn framåt, 5 stygn bakåt)
- sy sömmen med raksöm till önskad längd



Avsluta sömmen

- tryck «Back»-knappen
- ▶ sydatorn fäster sömmen automatiskt (5 stygn bakåt, 5 stygn framåt)
- ▶ sydatorn stannar automatiskt vid slutet av fästprogrammet

Träckelsöm



Stoppfoto nr. 9 (extratillbehör)

Träckelsöm nr. 30

- för arbeten där mycket långa stygn önskas
- träckla sömmar, fållar, kviltar osv.
- tillfälliga sömmar
- lätt att ta bort

Förberedelse

- sänk mataren
- nåla arbetet på tvären mot träckelriktningen
- ▶ förhindrar förskjutning av tyglagren

Träckling

- lägg arbetet under syfoten
- håll i trådarna och sy ett stygn
- dra arbetet bakåt till önskad längd för nästa stygn
- sy ett stygn
- upprepa proceduren



Fästa/Fixera tråden

Sänk mataren, sy 3-4 fäststygn vid start och slut.

Tråd

Använd tunn träckeltråd, så blir den sedan lättare att dra bort.

Flat omlottsöm

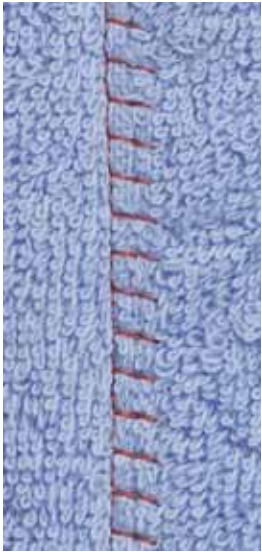

TTTTT

Syfoto för matarstyrda sömmar nr. 1C

Stretch-overlock nr. 13

Idealiskt för fluffiga och tjocka material som t.ex. frotté, filt och läder.

Sömnad

- lägg tygkanterna på varandra
- sy längs med tygkanten
- nålen skall sticka ner från höger över övre tygkanten in i det undre tyglaget
- ▶ mycket platt, stadig söm

Utjämna tyglager/Sömnad med nivåplattor

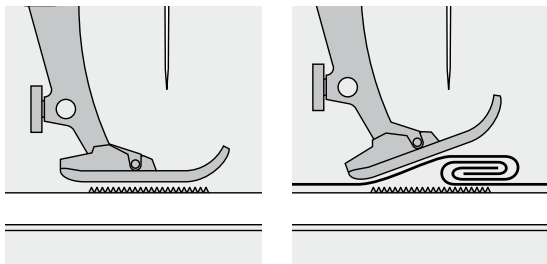

Mataren kan bara arbeta normalt om syfoten ligger vågrätt på.

Om foten vinklas, t.ex. när man syr över tjocka sömsmåner, får inte matartänderna tag i arbetet. Tyget fastnar.

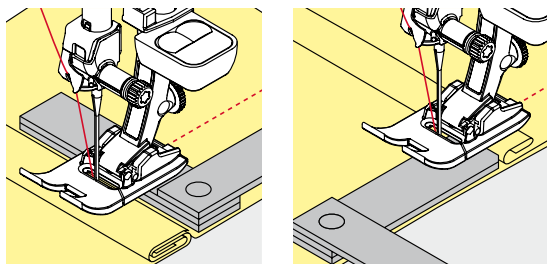

För att utjämna sömsmåner, så placera en, två eller tre nivåplattor efter behov bakom nålen under syfoten.

För att utjämna sömsmåner framför syfoten, så placera en, två eller tre nivåplattor under syfoten tätt invid nålen. Sy tills det att hela syfoten passerat den tjocka sömsmånen, ta bort nivåplattorna.



Nålstopp nere.

Sy hörn

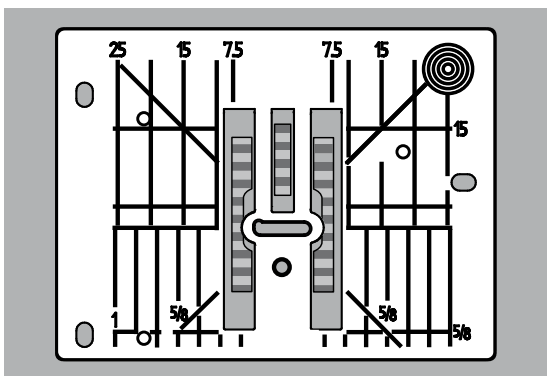

Beroende på hålets bredd i stygnplåten ligger de yttre matartänderna ganska långt ifrån varandra.

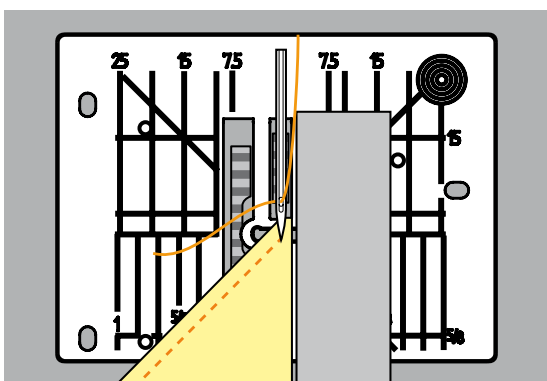

Vid sömnad av hörn transporteras arbetet sämre för att bara en del av arbetet ligger på mataren.
Placera en, två eller tre nivåplattor vid höger sida av syfoten tätt intill tygkanten.
► tyget matas jämnt



Nålstopp nere.

Knapphål

Översikt knapphål

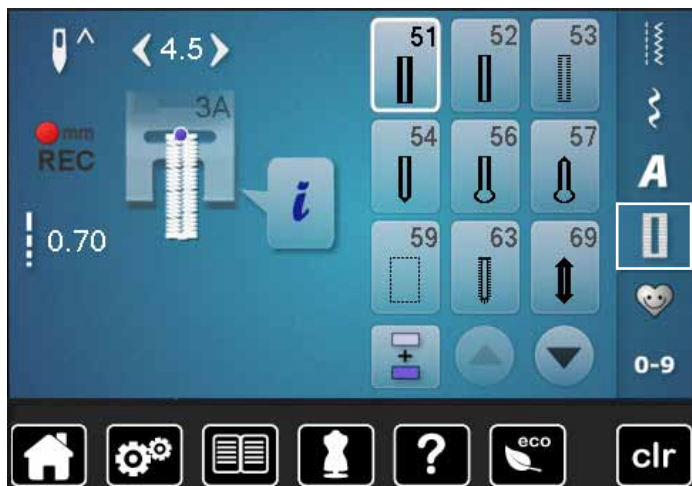

Knapphål är praktiska stängningar som även kan användas som dekorationer. Alla knapphål kan programmeras och sys på olika sätt.

- tryck «Knapphål»-knappen
- fler knapphål blir synliga med rullfunktionen



Standardknapphål

För tunna till mellantjocka material; blusar, klänningar, sänglinne osv.

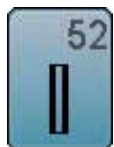

Smalt knapphål

För tunna till mellantjocka tyger; blusar, klänningar, barn- och babykläder



Stretchknapphål

För all elastisk jersey av bomull, ylle, silke och syntetfibrer



Avrundat knapphål med normal träns

För mellantjocka till kraftiga material; klänningar, kavajer, rockar, regnkläder



Nyckelknapphål

För kraftiga ej töjbara material; kavajer, rockar, fritidskläder



Nyckelknapphål med spetsig träns

För fastare ej töjbara material; kavajer, rockar, fritidskläder



Raksömsknapphål

Program för försömnad av passpolerade knapphål, för ficköppningar, förstärkning av knapphål; särskilt för knapphål i läder och läderimitation



Knappisyningsprogram

Sy i knappar med 2 eller 4 hål



Öljettt med smal sick-sack

Hål för dekortråd, smala snoddar/band eller som utsmyckning

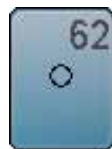

Öljettt med raksöm

Hål för dekortråd, smala snoddar/band eller som utsmyckning



Handsytt knapphål (Heirloom)

För tunna till mellantjocka vävda material; blusar, klänningar, fritidskläder, sänglinne



Dekorknapphål med fluga

För dekorativa knapphål i fastare, ej töjbara tyger

Viktig information

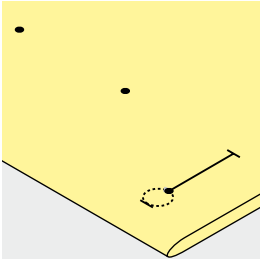
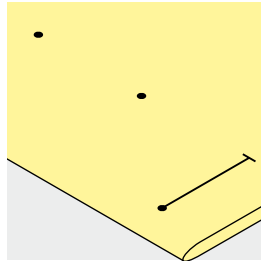
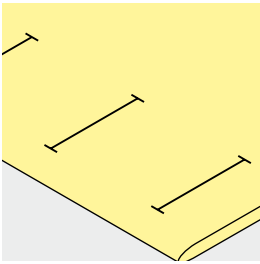

Markera manuella knapphål

- markera stolplängden för knapphålet där det önskas
- använd knapphålsfot nr. 3C (extratillbehör)

Markera automatiska knapphål

- markera stolplängden för första knapphålet
- ▶ när man sytt det första knapphålet är längden programmerad
- markera sedan bara var de andra knapphålen ska börja
- använd automatisk knapphålsfot med slåde nr. 3A

Markera nyckelknapphål

- markera endast stolpens längd
- ▶ rätt ögonlängd läggs till när knapphålet sys
- ▶ när man sytt det första knapphålet är längden programmerad
- markera sedan bara var de andra knapphålen ska börja
- använd automatisk knapphålsfot med slåde nr. 3A

Syprov

- sy alltid ett provknapphål på samma tyg som plagget och
- använd samma mellanlägg
- välj samma knapphålstyp
- sy knapphålet i samma riktning (i eller tvärt emot trådriktningen)
- skär upp knapphålet
- prova att knappen går igenom
- justera längden om det behövs

Justera stolpens bredd

- ändra stygnbredden

Justera stygnlängden

Ändringar av stygnlängden påverkar stygntätheten hos båda stolparna.

- ▶ tätare eller glesare

Efter ändringen av stygnlängden:

- programmera längden av knapphålet på nytt



Om knapphålet ska sys vinkelrätt mot en söm/sömsmånen, rekommenderar vi att nivåplattan för knapphål (extra tillbehör) används. Skjut in nivåplattan bakifrån mellan tyget och slådes fotsylan fram till det tjocka tygstället.

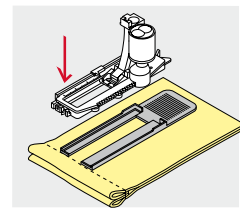

Vi rekommenderar även att använda en nivåplatta (extratillbehör) när man syr knapphål i svårsydda material. Den kan användas tillsammans med automatiska knapphålsfoten med slåde nr. 3A.

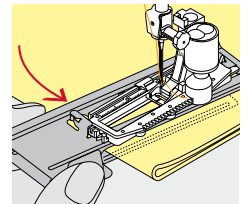

Mellanlägg



- ett mellanlägg ger stabilitet åt knapphålet och gör det slitstarkt
- mellanlägget ska väljas efter materialets egenskaper

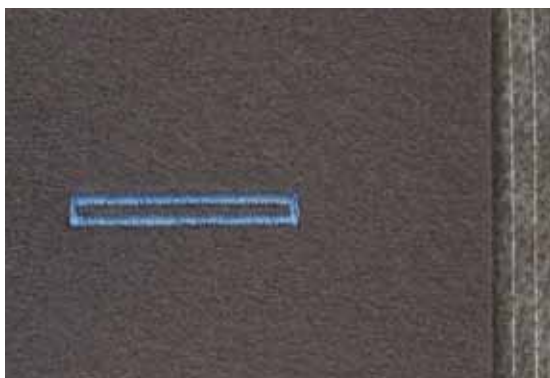

- för tjocka tyger och tyger med lugg kan man använda ett mellanlägg för broderi
- ▶ tyget matas därmed bättre

Iläggstråd

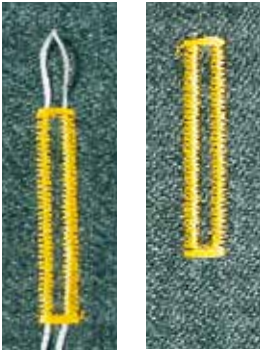

Allmänt

- iläggstråd förstärker och höjer upp knapphålet
- huvudsakligen lämpad för knapphål nr. 51
- placera arbetet på motsvarande sätt under syfoten

Rekommenderad iläggstråd

- pärlgarn nr. 8
- stark sytråd
- fint virkgarn

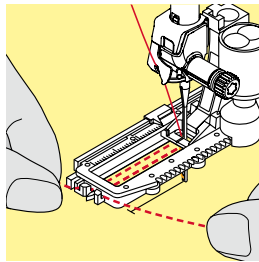
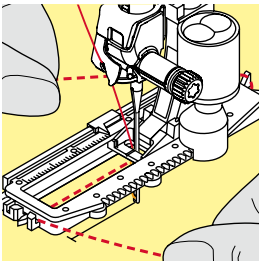

Iläggstråd med knapphålsfot med släde nr. 3A

- höj knapphålsfoten med släde
- placera nålen vid knapphålets början
- för tråden bak på höger undersida av knapphålsfoten
- lägg iläggstråden över pinnen baktill på knapphålsfoten
- dra iläggstråden framåt under vänstra sidan av knapphålsfoten
- dra upp trådändarna i skårorna på fotens framkant
- sänk knapphålsfoten med släde

Sömnad

- sy knapphålet som vanligt
- **utan** att hålla i iläggstråden
- ▶ stolparna sys sedan över iläggstråden

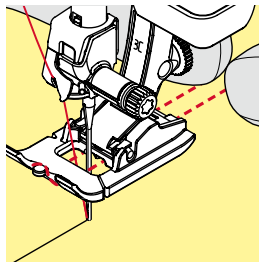
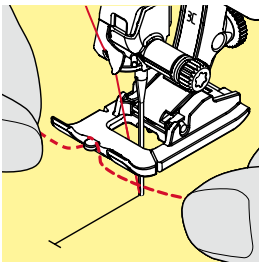

Iläggstråd med knapphålsfot nr. 3C (extratillbehör)

- höj knapphålsfoten
- placera nålen vid knapphålets början
- häng tråden över mittersta «tån» på knapphålsfoten (framme)
- dra de båda iläggstrådarnas ändar under knapphålsfoten bakåt och
- lägg iläggstrådarna i var sin skåra under sulan
- sänk knapphålsfoten

Sömnad

- sy knapphålet som vanligt
- **utan** att hålla i iläggstråden
- ▶ stolparna sys sedan över iläggstråden

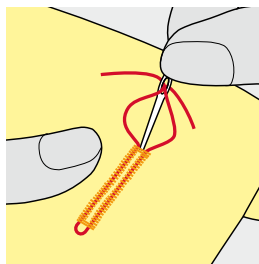

Fäst iläggstråden

- dra i iläggstrådens ändar, så att öglan göms
- träd trådändarna till avigsidan (med en vanlig synål)
- knyt eller fäst med stygn



Innan knapphålet skärs upp

För extra säkerhet sätt en knappnål över varje träs.

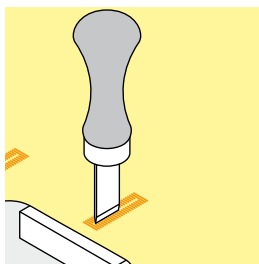
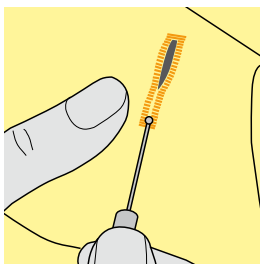

Öppna knapphålet med en sprättare

- skär upp knapphålet från båda träsarna till mitten

Öppna knapphålet med knapphålsstansen (extratillbehör)

- lägg knapphålet på ett träblock
- placera knapphålsstansen i mitten av knapphålet
- tryck ner knapphålsstansen med handen

Justera balansen



- tryck på «i»-fältet
- tryck på «Balans»-fältet

Balans för direktlängdsinmatade knapphål

Balansändringar påverkar båda stolparna lika.

Balans för direktlängdsinmatade nyckelknapphål eller avrundat knapphål

Balansändringar påverkar båda stolparna lika.

Nyckelhålet eller rundningen balanseras så här:

- sy raksöm tills
- ▶ sydatorn ställer om till nyckelhål eller rundning
- stanna sydatorn
- tryck på «Balans»-fältet
- justera bilden till höger i displayen med stygnlängdsknappen för att matcha det sydda knapphålet

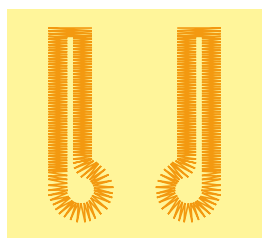

A

B

Nyckelhålet är vridet åt höger **A**:

- vrid stygnlängdsknappen till vänster

Nyckelhålet är vridet åt vänster **B**:

- vrid stygnlängdsknappen till höger
- tryck på «Tillbaka»-fältet och avsluta knapphålet

Balans för manuell nyckelknapphål eller avrundat knapphål

Varje balansändring påverkar båda stolparna på motsatt sätt:

Vänstra stolpen är för tät **C**:

- vrid stygnlängdsknappen till vänster
- ▶ vänstra stolpen förlängs, högra stolpen kortas

Vänstra stolpen för gles **D**:

- vrid stygnlängdsknappen till höger
- ▶ vänstra stolpen kortas, högre stolpen förlängs

Nyckelhålet eller rundningen balanseras så här:

Nyckelhålet är vridet åt höger **A**:

- vrid stygnlängdsknappen till höger

Nyckelhålet är vridet åt vänster **B**:

- vrid stygnlängdsknappen till vänster

Balans för manuell standardknapphål

Balansändringar påverkar båda stolparna lika.

Balans för stygnräknat knapphål

Balansen påverkar de båda stolparna på olika sätt (se bild vid manuell knapphål).

- programmera knapphålet efter varje ändring av balansen på nytt

Radering av balans

- tryck på det gult inramade fältet i den speciella «Balans»-displayen eller
- tryck «clr»-knappen
- ▶ «clr» raderar även det programmerade knapphålet!

Rekommendation

Sy alltid ett provknapphål på samma material som plagget.



På alla direktmätta- och manuella knapphål kan varje sekvens av knapphålet balanseras var för sig. Vid stygnräknade knapphål påverkar balansen de båda stolparna (vänster och höger) på motsatt sätt: Genom en justering av stolparna ändras även nyckelhålet eller rundningen automatiskt.

Programmera knapphål

Automatiskt standard- och stretchknapphål med direktlängdinmatning (auto-längd)



Knapphålsfot med släde nr. 3A

Vid användning av knapphålsfot med släde nr. 3A mäts knapphålslängden automatiskt genom linsen vid foten = exakt kopia och automatisk omställning vid maximal längd.

För knapphål mellan 4-31 mm, beroende på knapphålstyp.



Knapphålsfoten måste ligga helt platt på tyget! Ligger foten på en sömsmån, mäts inte knapphålet korrekt.

Standard- och stretchknapphål automatiskt nr. 51, 52, 53

Programmera knapphål

- 1
 - sy första stolpen framåt
 - stanna sydatoren
 - tryck «Back»-knappen
 - ▶ «auto» och den programmerade längden (i mm) visas i displayen
 - ▶ knapphålslängden är programmerad

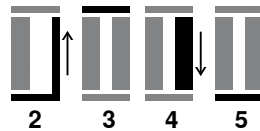

Sydatoren syr automatiskt:

- 2 raksöm bakåt
- 3 första trånsen
- 4 andra stolpen framåt
- 5 andra trånsen och fäststyg
 - ▶ sydatoren stannar och ställer automatiskt om till början av nästa knapphål

Knapphålsautomatik

- ▶ följande knapphål sys nu automatiskt i samma längd, utan att trycka på «Back»-knappen
- spara programmerade knapphål i långtidsminnet (se sidan 88)
- tryck «clr»-knappen
- ▶ programmeringen raderas



Kopiera exakt

Auto-funktionen gör att varje knapphål blir exakt likadant som föregående.

Syhastighet

- för bästa resultat, sy alltid med jämn och lugn hastighet
- sy alla knapphål med samma hastighet, för att få jämn täthet på stolparna

Automatiskt med direkt längdmätning

Knapphålsfot med släde nr. 3A

Programmera knapphålslängd

Med knapphålsfot med släde nr. 3A kan du sy knapphål med en exakt längdangivelse.

Knapphålslängd = klipplängd i mm



- välj önskat knapphål
- tryck på «i»-fältet
- tryck på «Direkt längdmätning»-fältet

Bestämning av knapphålets längd

- ställ in knapphålslängden med stygnbredds- eller stygnlängdsknappen
 - ▶ den inställda längden visas till vänster om knappen
 - ▶ siffran till höger om knappen visar den exakta knappstorleken
- tryck på «Tillbaka»-fältet
 - ▶ den inställda längden är sparad
 - ▶ «auto» och den programmerade längden visas till vänster i displayen

Tillbaka till Knapphålsmenyn

- tryck på «Tillbaka»-fältet
- ▶ «Knapphål»-displayen visas

Automatisk med knappmätning

Knapphålsfot med släde nr. 3A

Bestäm knappstorlek

Sydatorn räknar ut längden av knapphålet beroende på knappens diameter. 2 mm läggs automatiskt till för knapptjockleken.

- håll knappen mot det ljusa fältet i displayens nedre högra hörn
- justera med stygnbredds- eller stygnlängdsknappen det ljusa fältet till knappstorleken
 - ▶ knappstorleken visas i mm till höger om knappen mellan de båda pilarna (t.ex. 14 mm)
- ta bort knappen från displayen
- tryck på «Tillbaka»-fältet
 - ▶ den inställda längden är sparad
 - ▶ «auto» och den programmerade längden visas till vänster i displayen



Justering för tjocka knappar

Vid knappar med en större tjocklek (upphöjda knappar etc.) ska knapphålslängden justeras, t.ex. knappens höjd är 1 cm, knapphålslängd + 1 cm (inkl. 2 mm).

Knappen skall lätt kunna gå igenom knapphålet.



Tillbaka till knapphålets början

- tryck på «Mönsterstart»-fältet
- ▶ sydatorn ställer igen om programmet till knapphålsbörjan



Radering av sparade knapphål

- tryck «clr» knappen eller på «Beräkning»-fältet
- ▶ «auto» raderas och «REC» visas
- en ny knapphålslängd kan programmeras

Automatiskt nyckelknapphål och avrundat knapphål



Knapphålsfot med släde nr. 3A



Knapphålsfoten måste ligga helt platt på tyget! Ligger foten på en sömsmån, mäts inte knapphålet korrekt.

Nyckelknapphål och avrundat knapphål automatiskt nr. 54, 56, 57

Programera knapphål

- 1
 - sy raksöm framåt
 - stanna sydatorn
 - tryck «Back»-knappen
 - ▶ «auto» och den programmerade längden (i mm) visas i displayen
 - ▶ knapphålslängden är programmerad

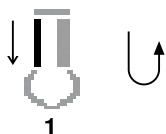

Sydatorn syr automatiskt:

- 2 nyckelhålet
- 3 första stolpen bakåt
- 4 raksöm framåt
- 5 andra stolpen bakåt
- 6 trånsen och fäststygnen
 - ▶ sydatorn stannar och ställer automatiskt om till början av nästa knapphål

Knapphålsautomatik

- ▶ följande knapphål sys nu automatiskt i samma längd, utan att trycka på «Back»-knappen
- spara programmerade knapphål i långtidsminnet (se sidan 88)
- tryck «clr»-knappen
- ▶ programmeringen raderas



Kopiera exakt

Auto-funktionen gör att varje knapphål blir exakt likadant som föregående.

Förstärkta nyckelknapphål

- nyckelknapphål på kraftiga tyger kan sys två gånger; sy första omgången med större stygnlängd
- flytta inte på arbetet efter sömnad av det första knapphålet
- minska stygnlängden manuellt och sy knapphålet en gång till

Knapphål med fluga nr. 69



Programmera knapphål

- 1
 - sy första stolpen framåt
 - stanna sydatorn
 - tryck på «Back»-knappen
 - ▶ «auto» och den programmerade längden (i mm) visas på displayen
 - ▶ knapphållets längd är programmerad

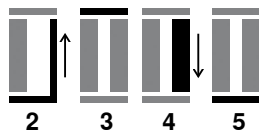

Sydatorn syr automatiskt:

- 2 raksöm bakåt
- 3 den övre tränsen
- 4 den andra stolpen framåt
- 5 den undre tränsen och fäststygnen
- ▶ sydatorn stannar och ställer automatiskt om till början av nästa knapphål

Knapphålsautomatik

- ▶ alla påföljande knapphål sys nu automatiskt i samma längd, utan tryck på «Back»-knappen
- spara programmerade knapphål i långtidsminnet (se sidan **88**)
- tryck på «clr»-knappen
- ▶ programmeringen raderas

Handsytt knapphål (Heirloom)

Knapphålsfot med slåde nr. 3A

Handsytt knapphål nr. 63

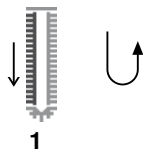

1

Programmera knapphål

- sy första stolpen framåt
 - stanna sydatorn
 - tryck «Back»-knappen
 - ▶ «auto» och den programmerade längden (i mm) visas i displayen
 - ▶ knapphålslängden är programmerad

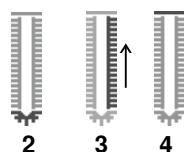

2

3

4

Sydatorn syr automatiskt:

- rundningen
- andra stolpen bakåt
- trånsen och fäststygnen
- ▶ sydatorn stannar och ställer automatiskt om till början av nästa knapphål

Knapphålsautomatik

- ▶ följande knapphål sys nu automatiskt i samma längd, utan att trycka på «Back»-knappen
- spara programmerade knapphål i långtidsminnet (se sidan 88)
- tryck «clr»-knappen
- ▶ programmeringen raderas

Stygnräknat knapphål



- tryck på «i»-fältet
- tryck på «REC»-fältet

Knapphålsfot nr. 3C (extratillbehör)

Alla knapphålstyper



1

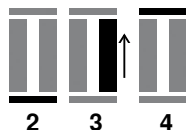

2

3

4

Programmera knapphål

- sy första stolpen framåt
 - stanna sydatorn
 - tryck «Back»-knappen
- sy nedre trånsen och
- andra stolpen bakåt
 - stanna sydatorn i höjd med första stygnet
 - tryck «Back»-knappen
- sydatorn syr övre trånsen, fäststygnen och stannar automatiskt
 - ▶ «auto» visas i displayen
 - ▶ knapphålslängden är programmerad

De följande knapphålen kommer att sys exakt likadant som det programmerade.



- första (vänstra) stolpen sys framåt, andra (högra) stolpen sys bakåt

Knapphål

Knapphål i långtidsminnet



- tryck «Minne»-knappen



Spara knapphål

- tryck på «Spara»-fältet 1
- ▶ «Spara»-displayen visas
- tryck på «Spara»-fältet
- ▶ knapphållet är sparat i långtidsminnet



- tryck «Minne»-knappen

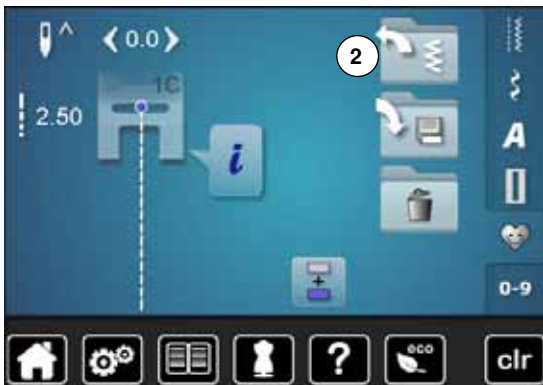

Välj sparat knapphål

- tryck på mappen 2



- välj knapphål

**Ändra sparad knapphål**

- tryck på «i»-fältet
- tryck på «Direkt längdmätning»-fältet
- ändra längden av det sparade knapphål
- tryck två gånger på «Tillbaka»-fältet
- spara igen knapphål

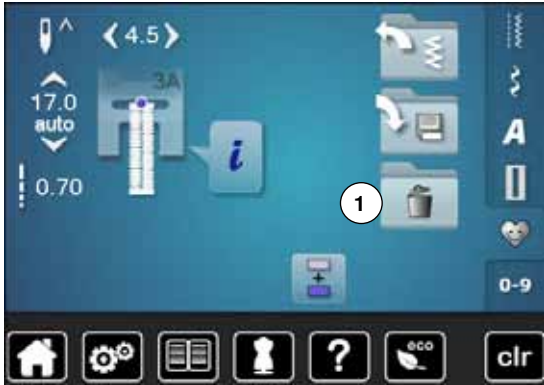

- tryck «Minne»-knappen

**Radera sparad knapphål**

- tryck på «Radera»-fältet 1
- ▶ sparade knapphål visas
- välj önskat knapphål
- bekräfta med ✓
- ▶ knapphål är raderat

7- eller 5-steps knapphål, manuellt



Knapphålsfot nr. 3C (extratillbehör)

- välj önskat knapphål
- tryck på «i»-fältet
- tryck på «man»-fältet

Stolparnas längd bestäms manuellt när man syr. Träns, rundning och fäststyg är förprogrammerade. De enskilda stegen kan väljas genom att rulla med pilfälten eller att trycka på «Back»-knappen.



Sy 7-steps knapphål

- ▶ steg 1 är aktiverat för att börja sy knapphålet
- ▶ när man börjar sy, aktiveras steg 2
- sy första tränsen
- stanna sydatorn när du når önskad stolplängd eller längdmarkeringen
- välj steg 3
- ▶ sydatorn syr raksöm baklänges
- stanna sydatorn i höjd med första stygnet (början av knapphålet)
- välj steg 4
- ▶ sydatorn syr den övre tränsen och stannar automatiskt
- välj steg 5
- ▶ sydatorn syr andra tränsen
- stanna sydatorn i höjd med första stolpens sista stygn
- välj steg 6
- ▶ sydatorn syr den undre tränsen och stannar automatiskt
- välj steg 7
- ▶ sydatorn syr fäststygnen och stannar automatiskt



Sy 5-steps knapphål

- ▶ steg 1 är aktiverat för att börja sy knapphålet
- ▶ när man börjar sy, aktiveras steg 2
- sy första tränsen
- stanna sydatorn när du når önskad stolplängd eller längdmarkeringen
- välj steg 3
- ▶ sydatorn syr rundningen eller nyckelhålet och stannar automatiskt
- välj steg 4
- ▶ sydatorn syr andra stolpen bakåt
- stanna sydatorn i höjd med första stygnet (början av knapphålet)
- välj steg 5
- ▶ sydatorn syr övre tränsen och fäster automatiskt



Raksömsknapphål nr. 59

- Programmeras som automatiska knapphål (se sidan 83)
- Raksömsknapphål nr. 59 rekommenderas för mjuka, löst vävda tyger, liksom för knapphål som utsätts för mycket slitage. Raksömsknapphå förstärker också vinyl och filttyg

Knappisytningsprogram



- tryck «Knapphåls«-knappen
- tryck på «Knappisytningsprogram»-fältet

Stoppfot nr. 9 (extratillbehör)
Knappisytningsfot nr. 18 (extratillbehör)

Knappisytningsprogram nr. 60

Sy i knappar med 2 eller 4 hål.

Förberedelse

- Sänk mataren

Sy i knappar

Knappar som sys in enbart som dekoration, behöver ingen «hals». «Halshöjden» (avståndet mellan knapp och tyg) kan ställas in med knappisytningsfot nr. 18.

Sy i en knapp med stoppfot nr. 9 (extratillbehör)

- välj knappisytningsprogrammet
- kontrollera avståndet mellan hålen genom att vrida handhjulet
- justera stygnbredden om det behövs
- håll i trådarna i början av sömnaden
- sy första fäststygnen i det vänstra hålet
- sy programmet
- ▶ sydatorn stannar automatiskt när programmet är klart och är berett för isyning av nästa knapp

Trådar i början och slutet

Trådarna har redan fästs.

För extra stabilitet

- dra i undertrådarna tills ändarna på övertrådarna syns på baksidan
- dra ut trådarna och knyt ihop dem
- klipp av trådarna

Sy i knapp med knappisytningsfot nr. 18 (extratillbehör)

- ställ in längden på trådhalsen med skruven på syfoten
- välj knappisytningsprogrammet och sy som med stoppfot nr. 9 (extratillbehör)



Sy på en 4-håls knapp

- sy de främre hålen först
- flytta knappen försiktigt framåt
- sy över de två bakre hålen



För extra stabilitet kan knappisytningsprogrammet sys en gång till.

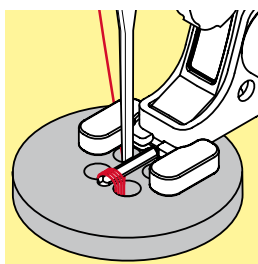
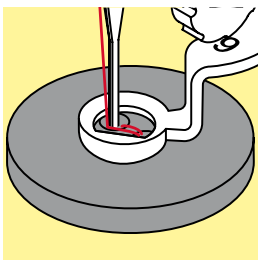

Öljettprogram



- tryck «Knapphål»-knappen
- tryck på «Öljettprogram»-fältet

Syfot för matarstyrda sömmar nr. 1C
Öppen broderifot nr. 20C

Öljett med smal sick-sack nr. 61
Öljett med raksöm nr. 62



Sy öljetter

- välj öljett
- placera tyget under syfoten och sy öljettprogrammet
- ▶ sydatorn stannar automatiskt när öljetten är färdigsydd och är klar för nästa öljett

Öppna öljetter

- med en syl, håltång eller stans



Utjämnar öljetterundningen med balansen om det behövs.
För extra stabilitet sy öljetten två gånger.

Dekorsömmar

Översikt dekorsömmar

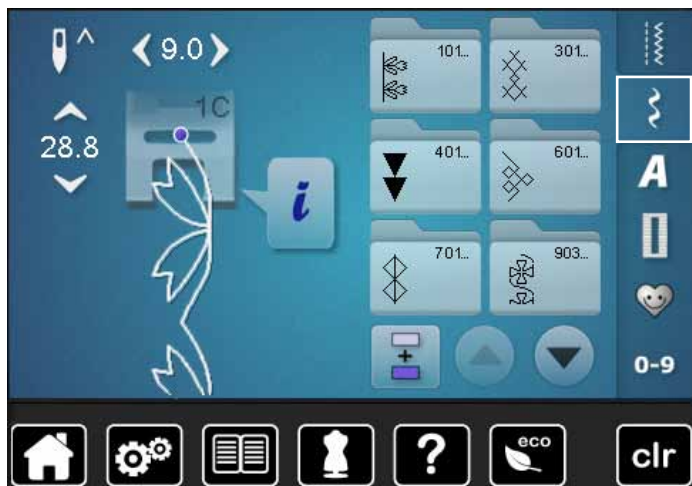

- tryck «Dekorsöm»-knappen
- ▶ en översikt av kategorierna visas i displayen
- välj önskad kategori
- ▶ önskad kategori är aktiverad
- välj önskad söm

Användning

Beroende på material gör sig enklare eller mera påkostade dekorsömmar mer gällande.

- dekorsömmar - programmerade med enkel raksöm - passar bra till tunna material, t.ex. dekorsöm nr. 101
- dekorsömmar - programmerade med förstärkt raksöm eller med några satinstygn - passar speciellt bra till mellantjocka tyger, t.ex. dekorsöm nr. 107
- dekorsömmar - programmerade med satinsömmar - passar utmärkt till tjocka tyger, t.ex. dekorsöm nr. 401



Kategorier

- Kat. 100 = Blommor/Natur
- Kat. 300 = Korsstygn
- Kat. 400 = Satinsömmar
- Kat. 600 = Ornamentsömmar
- Kat. 700 = Heirloomsömmar
- Kat. 900 = Moderna sömmar
- Kat. 1300 = Kviltsömmar



Perfekt stygnbildning

- använd samma trådfärg till över- och undertråd
- förstärk arbetet med ett mellanlägg på baksidan
- använd vid luddiga eller långfibriga material (t.ex. ylle, sammet osv.) ytterligare ett vattenlösligt mellanlägg på framsidan, som enkelt kan tas bort när arbetet är klart

Användningsexempel dekorsömmar

Korsstyggn

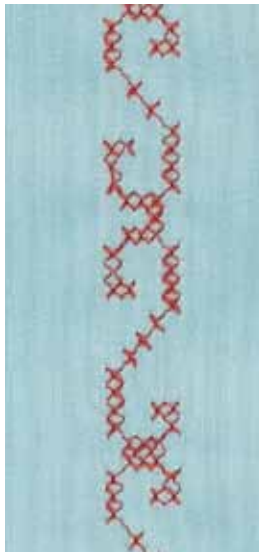

Syfot för matarstyrda sömmar nr. 1C/1D eller
Öppen broderifot nr. 20C/20D (extratillbehör)

Korsstyggn

- korsstyggn är en traditionell sömnadsteknik, som förlänger raden av dekorsömmar
- sys korsstyggnen på material med linstruktur, ser de ut som handbroderade

Användning

- för hemdekorationer/-textilier
- för kantband på kläder
- för dekoration i allmänhet

Sömnad

Korsstyggn i kategori 300 sys och kombineras som vilken dekorsöm som helst.

Sy bårder

- välj korsstyggn
- sy första raden med hjälp av kantlinjalen eller sömguiden (extratillbehör)
Det är viktigt att första raden blir rak eftersom den blir riktlinje för de följande.
- välj en ny söm
- sy andra raden intill den första med ett syfotsbredds mellanrum eller med hjälp av kantlinjalen
- sy de följande raderna på samma sätt



Broderitråd i bomull för korsstyggn

Sömmen ser fylligare ut.

Biesen

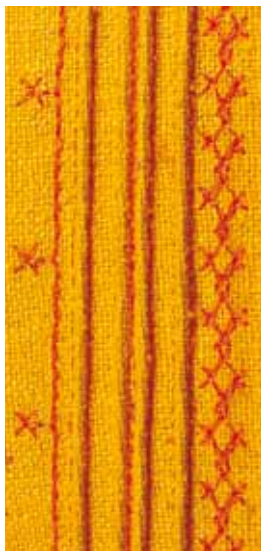

Biesenfötter (extratillbehör)

- Nr. 30 (3 skåror) = 4 mm tvillingnål: för tjocka material
- Nr. 31 (5 skåror) = 3 mm tvillingnål: för tjocka till mellantjocka material
- Nr. 32 (7 skåror) = 2 mm tvillingnål: för tunna till mellantjocka material
- Nr. 33 (9 skåror) = 1 eller 1,6 mm tvillingnål: för mycket tunna material (utan löptråd för biesen)
- Nr. 46C (5 skåror) = 1,6-2,5 mm tvillingnål: för mycket tunna till mellantjocka material)

Raksöm nr. 1

- denna teknik minskar storleken av tygytan (beräkna tillräckligt med tyg!)
- biesen är smala kantstickade veck, som sys innan plagget eller syprojektet klipps till exakt
- för utsmyckning eller i kombination med andra broderingar

Löpstråd för biesen

- biesen kan sys med eller utan löptråd
- med en löptråd ser biesen mer markant ut och får en upphöjd effekt
- löptråden för biesen ska passa in bra i spåret av motsvarande syfot
- löptråden för biesen ska vara färgäkta och får ej krympa

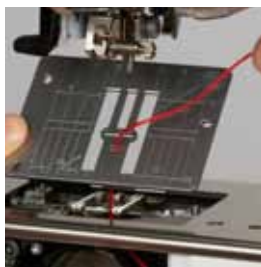

Dra in löptråden för biesen

- ta bort sydatorns stygnplåt (se sidan 25)
- öppna griparluckan
- dra in löptråden nerifrån genom griparöppningen och hålet i stygnplåten
- sätt fast stygnplåten igen
- stäng griparluckan
- se till att löptråden löper genom griparluckans lilla öppning
- sätt löptråden för biesen på knäspaken
- kontrollera om löptråden glider bra

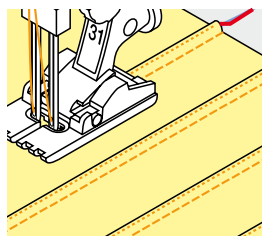

Sy biesen

- sy första biesen, markera evt. linjen innan
 - ▶ löptråden tas med automatiskt
- Löpstråden för biesen ligger på avigsidan och hålls fast/sys över med undertråden.
- vrid evt. arbetet
 - för första biesen under ett av syfotens spår (beroende på önskat mellanrum)
 - sy andra biesen
 - alla ytterligare biesen sys parallellt



Om tråden vid griparluckan glider dåligt, lämna luckan öppen under sömnaden.

Undertrådsdekorering



VARNING!

För denna användning behövs en specialspolkapsel (extratillbehör).

Frihandssömnad

Undertrådsspölen kan fyllas med olika trådmaterial. För frihandssömnad med struktur. Denna metod liknar den «normala» frihandssömnaden, men sys på tygets **avigsida**.

Förstärk området som skall sys med mellanlägg. Mönstret kan ritas på tygets avigsida. Man kan också rita mönstret på tygets rätsida, sy sedan efter linjerna med en frihands raksöm med polyester-, bomulls- eller rayontråd. Sömradena syns på tygets avigsida och bildar referenslinjer för undertrådsdekorering.

BSR-funktionen kan användas för undertrådsdekorering. För tyget regelbundet vid jämn hastighet, följ motivets linjer. Ta bort mellanlägget när du har sytt klart.

Gör ett syprov för att kontrollera resultatet på tygets avigsida. Justera övertrådsspänningen vid behov.

Sömnad med dekursömmar

Alla dekursömmar passar inte till denna teknik. Bäst resultat får du med enkla dekursömmar. Undvik kompakta sömmar och satinsömmar.

Öppen broderifot nr. 20C/nr. 20D (extratillbehör) är ideal för denna teknik.

- justera inställningarna för stygnlängd- och bredd (bredda, förläng) så att fina resultat uppnås även när du syr med tjockare trådar

Kviltsömmar

Översikt kviltsömmar



Det finns många sömmar som används speciellt till kviltning, sy lapptäcken (patchwork) eller applikation.

- tryck «Dekorsöm»-knappen
- ▶ en översikt av kategorierna visas i displayen
- Kat. 1300 = Kviltsömmar
- välj önskad söm
- ▶ stygnbredden kan inte justeras vid vissa sömmar
- ▶ visas med en «Lås»-symbol



1324 Kvaltning, Fästprogram



1330 Dubbel langett

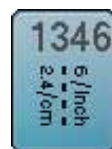

1346 Kviltsöm/
Kviltsömsvariationer som
ser handsydda ut
1346-1348



1325 Kvaltning, Raksöm



1331 Osynlig fällsöm (smal)



1352 Langett (dual)



1327 Stippelsöm/
Meanderkviltsöm



1332 Kråkspark



1353 Dubbel langett (dual)



1328 Handkviltsöm



1333 Kråkspark - varianter
1333, 1334, 1336

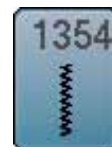

1354 Satinsöm



1329 Langett



1339 Dekorativ kviltsöm
1339, 1355-1359

Användningsexempel kviltssömmar

Handkviltssöm

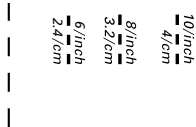
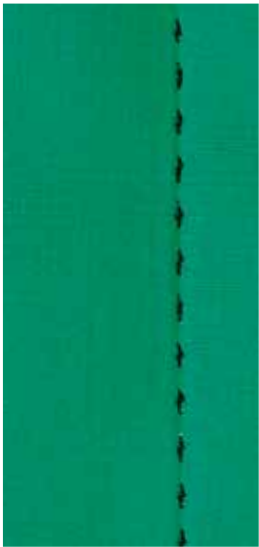

Syfot för matarstyrda sömmar nr. 1C

Handkviltssömmar nr. 1328, 1346, 1347, 1348

För alla material och arbeten som ska se ut som «handsydd».

Tråd

- Övertråd = Monofilamenttråd
- Undertråd = Broderitråd

Syprov

- ▶ undertråden dras upp genom den starka övertrådsspänningen
- ett stygn är synligt (undertråd)
- ett stygn är osynligt (monofilamenttråd) = handsömnadseffekt

Övertrådsspänning

Öka övertrådsspänningen till 6-9, beroende på material.

Balans

Justera stygnen med balansen, om det behövs.



Perfekta hörn

- tryck «Nålstopp»-knappen, nålen nere, tryck «Mönsterslut/Mönsterupprepning»-knappen, vrid arbetet
- se till att arbetet inte vrids när du roterar det

Monofilamenttråden går av

- sänk syhastigheten
- lossa lite på övertrådsspänningen

Frihandskviltning

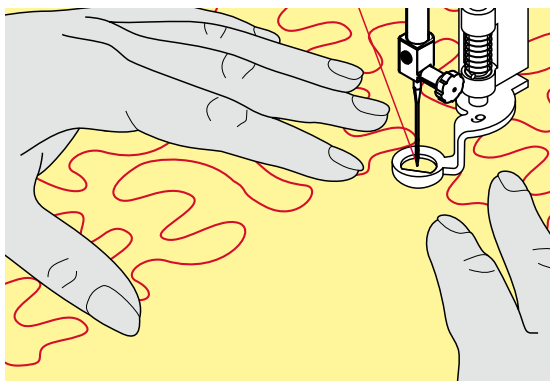

Stoppfot nr. 9 (extratillbehör)

Raksöm nr. 1

Frihandskviltning

För alla typer av frihandskviltning.

Förberedelse

- nåla och evt. träckla ihop kviltens överdel, stoppning och underdel
- använd förlängningsbordet
- använd knäspaken (FHS)
- sänk mataren

Håll i arbetet

- håll i arbetet med båda händerna, nära syfoten - som med en broderiram



Kviltshandskar med gumminoppor underlättar styrningen av arbetet.

Kvilta ett mönster

- börja i mitten på arbetet och arbeta utåt
- för arbetet med mjuka runda rörelser åt alla håll och skapa ditt eget mönster

Stippelkviltning

- tekniken täcker hela tygets yta
- sömlinjerna är rundade utan några skarpa hörn och korsar inte varandra



Frihandskviltning och stoppning

De två teknikerna grundas på samma frihandsprincip.

Sömmen ser inte bra ut

- om tråden formar öglor/inte ligger sträckt, för arbetet långsammare
- om det bildas små knutar på tygets avigsida, för arbetet fortare

Monofilamenttråden går av

Sänk syhastigheten och/eller lossa på övertrådsspänningen.

Om tråden går av

För arbetet med jämnare hastighet.

BSR (BERNINA-stygnregulator) (extratillbehör)

Kviltning med BSR



BSR-funktion

BSR-foten reagerar på arbetets rörelse under syfoten och kontrollerar sydatorns syhastighet upp till högsta möjliga hastighet. Detta betyder: att ju snabbare materialet förflyttas, ju snabbare syr sydatorn. Förflyttas arbetet för fort hörs en aukustisk signal om beepern har aktiverats (se sidan 104).

VARNING!

Så länge den röda lampan på BSR-syfoten lyser, får inte t.ex. trädnings eller nålbyte ske, eftersom nålen aktiveras direkt om man omedvetet förflyttar arbetet! Om man inte förflyttar tyget under ca. 7 sekunder stängs BSR-funktionen av och det röda ljuset släcks (läge 1).

Läs igenom säkerhetsinstruktionerna!

Genom att aktivera BSR-funktionen syr sydatorn antingen permanent med låg motorhastighet (läge 1, standard) eller så fort man förflyttar arbetet (läge 2).

BSR-funktion med raksöm nr. 1

Denna funktion erbjuder, med BSR-syfoten, frihandskviltning (sömnad) med raksöm och förvald stygnlängd upp till 4 mm.

Stygnlängden bibehålles inom en viss hastighet, oberoende av hur man för arbetet.

BSR-funktion med sick-sack nr. 2

Sick-sacksömnen kan användas för att «måla» med tråd. Den inställda stygnlängden bibehålles **inte** när man syr sick-sacksöm, men BSR-funktionen underlättar arbetet.

Det finns:

Två olika BSR-lägen

- **BSR 1-läge** är standardläge
- sydatorn arbetar permanent med låg syhastighet, så fort man trycker på fotpedalen eller «Start/Stopp»-knappen
- syhastigheten beror på hur fort man förflyttar arbetet
- eftersom nålen rör sig hela tiden kan man fästa direkt på stället, utan att behöva trycka på ytterligare en knapp
- tryck i «BSR»-displayen på «BSR 2»-fältet och **BSR läge 2** aktiveras
- sydatorn startar inte förrän man trycker på fotpedalen eller «Start/Stopp»-knappen och samtidigt för arbetet
- syhastigheten beror på hur fort man förflyttar arbetet
- för att fästa måste man trycka på «Fästfunktion»-knappen
- genom att trycka i «BSR»-displayen på «BSR 1»-fältet aktiveras läget 1



För att uppnå en jämn systart (1 stygn) skall man trampa på fotpedalen samtidigt som man förflyttar arbetet. Detta gäller också vid sömnad av spetsar och raksöm i runda former.

Lämnar man BSR-funktionen och börjar igen senare, utan att ha stängt av sydatorn, kommer det senast valda BSR-läget att vara aktivt.

Överskrids hastigheten kan inte jämna stygnlängder garanteras.

Se till att linsen vid undersidan av BSR-syfoten är ren (inga fingeravtryck osv.). Rengör linsen och kåpan regelbundet med en mjuk, lätt fuktad trasa.

Förberedelse

- sänk mataren
- sänk syfotstrycket beroende på material och materialets tjocklek
- använd förlängningsbordet
- använd knäspaken (FHS)

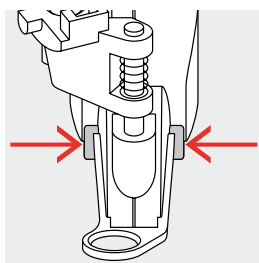

Ta bort syfotsulan

- tryck på båda piggarna
- dra ner sulan genom skåran

Sätta på syfotssulan

- skjut vald sula uppåt i skåran tills den klickar på plats

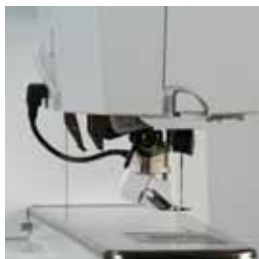

- montera BSR foten på sydatorn
- anslut kabelkontakten i motsvarande uttag 1



- ▶ «BSR»-displayen öppnas automatiskt
- ▶ BSR läge 1 är aktiverat
- ställ in önskad stygnlängd
 - stygnlängdens grundinställning är 2 mm
 - när man syr små figurer eller stipplar rekommenderas att minska stygnlängden till 1-1,5 mm

Funktioner i BSR-läget

Nålstopp nere (Standard)

- ▶ på «BSR»-displayen pekar pilen neråt
- ▶ sydatorn stannar med nålen nere, när man släpper fotpedalen eller om «Start/Stop»-knappen trycks

Nålstopp uppe

- tryck på «Nålstopp»-fältet
- ▶ pilen pekar uppåt
- ▶ sydatorn stannar med nålen uppe, när man släpper fotpedalen eller om «Start/Stop»-knappen trycks

Höja/Sänka nålen

- tryck «Nålstopp»-knappen
- ▶ nålen höjs eller sänks

Fästa med «Start/Stop»-knappen (endast BSR läge 1)

- placera arbetet under syfoten
- sänk syfoten
- tryck två gånger på «Nålstopp»-knappen
- ▶ undertråden hämtas upp
- håll i över- och undertråden
- tryck «Start/Stop»-knappen
- ▶ BSR-funktionen startas
- sy 5-6 fäststygn
- tryck «Start/Stop»-knappen
- ▶ BSR-funktionen stoppas
- skär av trådarna
- tryck «Start/Stop»-knappen
- ▶ BSR-funktionen startas
- fortsatt kviltningen

Fästfunktion (endast läge 2)

- tryck «Fästfunktion»-knappen
- tryck på fotpedalen eller «Start/Stop»-knappen

En kort fästsekvens sys så fort man förflyttar arbetet under foten. När fäststygnen är sydda aktiveras den inställda stygnlängden och fästfunktionen stängs automatiskt av.

Frihandskviltning (endast läge 2)

- ▶ BSR läget förblir aktiverat
- genom att förflytta tyget kan du frihandskviltta
- trycker man på fästfunktionsknappen under tiden man frihandskvilttar, sys en kort sekvens fäststygn och
- ▶ sydatorn stannar
- ▶ BSR läget är inaktiverat

Frihandskviltning med inaktiverat BSR-läge

- tryck på «BSR»-fältet
- ▶ BSR läget är inaktiverat

Nu kan man frihandskviltta med BSR-foten utan automatiskt reglerade stygnlängder.

BSR



Aktivera/Inaktivera beepern (akustisk signal)

- tryck «Setup»-knappen
- tryck på «Signaltoninställning»-fältet



Välja signalton för BSR i Setup-programmet

- ▶ signaltonen är på som standard (aktiv)
 - tryck på fältet 1 med högtalare för BSR
 - ▶ högtalaren blir röd
 - ▶ signaltonen för beepern är inaktiverad
- Högtalaren är grå när beeperns signalton är aktiverad.



Signaltonsval för BSR i «BSR»-displayen

- tryck fältet med högtalaren
 - ▶ högtalaren blir röd
 - ▶ signaltonen för beepern är inaktiverad
- Fältet med högtalaren är grått och gult inramat när signaltonen för beepern är aktiverad.



«Signaltonval»-fältet 2 är endast synligt, när signaltonerna generellt är aktiverade i setup-programmet.

Aktivera BSR-funktionen

1. Alternativet:

Aktivera BSR-funktionen med fotpedalen.

- anslut fotpedalen
- tryck på fotpedalen
- ▶ syfoten sänks
- tryck på fotpedalen igen
- ▶ BSR-funktionen startas
- ▶ ett rött ljus tänds på syfoten
- tryck på fotpedalen under sömnaden
- syhastigheten beror på hur fort man förflyttar arbetet
- släpp fotpedalen
- ▶ BSR-funktionen stoppas

2. Alternativet:

Aktivera BSR-funktionen med «Start/Stop»-knappen.

- tryck «Start/Stop»-knappen
- ▶ syfoten sänks
- tryck «Start/Stop»-knappen igen
- ▶ BSR-funktionen startas
- ▶ ett rött ljus tänds på syfoten
- syhastigheten beror på hur fort man förflyttar arbetet
- tryck «Start/Stop»-knappen igen
- ▶ BSR-funktionen stoppas

Inaktivera BSR-funktionen med «Start/Stop»-knappen

Läge 1

Om man inte rör arbetet under 7 sekunder inaktiveras BSR-funktionen och det röda ljuset på syfoten släcks.

Läge 2

Om sömnaden avslutats genom att tyget inte förflyttas längre, sys beroende på nålpositionen **ett** extra stygn. Sydatorn stannar alltid med nålen uppe, även om pilen på displayen pekar neråt.



Håll i arbetet

- håll i arbetet med båda händerna, nära syfoten - som med en broderiram
- hastiga rörelser av arbetet (sakta ner eller öka snabbt) kan resultera i för korta eller för långa stygn
- jämna rörelser av tyget (inga hastiga rörelser) under syfoten ger bästa resultat
- vrid inte arbetet under sömnaden



Kvilthandskar med gumminoppor underlättar styrningen av arbetet.



Exempel:

- BSR med sick-sack nr. 2
- sick-sacksömnen kan användas för att «måla» med tråd
- områden kan fyllas och så kan former eller bilder skapas

Lämna BSR-funktionen

- dra ur BSR-syfotkabelns kontakt på sydatorn
- ta bort BSR-foten

BERNINA Övermatningsfunktion

VARNING!

Använd bara syfötter med en ursparning baktill i mitten och beteckning «D».

Om fel syfot monteras kan sydatorn med aktiverat övermatningsfunktionen inte startas. Ett felmeddelande visas.

Med BERNINA övermatningsfunktion matas tyget upp- och nerifrån samtidigt. Den jämna matningen underlättar perfekt matchning när man arbetar med randiga eller rutiga mönster.

Syfotsval

- Syfot för matarstyrda sömmar 1D
- Blixtlåsfot 4D



Fler «D» syfötter finns i bifogad tillbehörskatalog.



Aktivera BERNINA Övermatningsfunktion

- höj syfoten
- dra ner den övre mataren tills den klicker på plats



Inaktivera BERNINA Övermatningsfunktion

- höj syfoten
- håll i den övre mataren med två finger i hållaren och dra ner den
- skjut den sedan försiktigt bakåt och låt den sakta glida uppåt

Tyger

Svårsydda tyger:

- sammet, vanligtvis «medhårs»
- frotté
- jersey, speciellt i tvärriktning mot maskan
- fuskpäls eller fuskpäls med beläggning
- fleece-material
- vadderade tyger
- linjer och rutor
- gardiner med mönsterupprepning

Sträva material:

- läderimitation, material med beläggning (övermatningsfunktions-syfot med glidsula)

Användning

Sömnad:

- alla sytekniker på svårsydda material, t.ex. fållar, blyxtlås

Patchwork (Lapptäcksteknik):

- exakta linjer och block
- dekorsömmar på upp till 9 mm stygnbredd

Applikationer:

- öppen broderifot 20D (extratillbehör)
- sy på resår och snedslå



Syfotstryck

Justera syfotstryck efter materialet. Ju tjockare material desto lägre syfotstryck.

Alfabet

Översikt alfabet

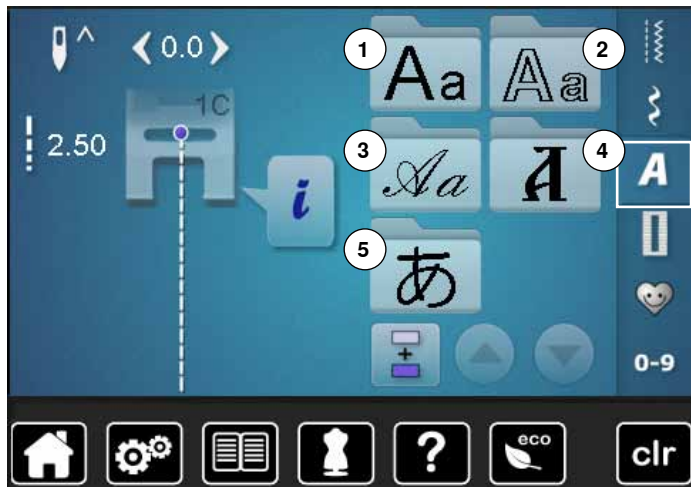

Blockskrift, konturskrift och skrivstil så väl som kyrillisk kan sys i två olika storlekar.

Blockskrift, konturskrift och skrivstil så väl som kyrillisk kan även sys med små bokstäver.

Siffror och specialtecken finns i slutet av de stora bokstäver.

- tryck «Alfabet»-knappen
- ▶ i displayen visas en översikt av de olika alfabeten
- 1 Blockskrift, Tryckbokstäver
- 2 Double Block, Konturskrift
- 3 Skrivstil (Italics)
- 4 Kyrillisk
- 5 Hiragana
- välj önskat alfabet



Bokstäver/Tecken

- med pilfälten kan alla stora bokstäver, siffror, skilje- och specialtecken väljas

Perfekt stygnbildning

- använd samma trådfärg till över- och undertråd
- förstärk arbetet på avigsidan med mellanlägg för broderi
- använd dessutom vid luddiga och långfibriga material (t.ex. ylle, sammet osv.) ett vattenlösligt mellanlägg på framsidan
- för tunna material rekommenderas enkla skrifter, som är programmerade med raksöm (t.ex. double Block)

Kombinera bokstäver

Enskilda bokstäver eller rader med samma bokstäver sys i enkelläget. Namn, adress, ord osv. sätts ihop och sys i kombiläget.



- tryck på «Kombiläge»-fältet
- tryck på fältet med önskad bokstav
- ▶ bokstaven visas i mönsterindikator-fältet
- ▶ cursorn finns under bokstaven



Välj nästa bokstav

- tryck på motsvarande fält
- ▶ nästa bokstav visas i mönsterindikator-fältet osv.

Korrigerar kombinationen



Infoga bokstäver/tecken

En bokstav infogas alltid ovanför cursorn.

Infoga en tilläggsbokstav i början av en sömkombination:

- flytta cursorn uppåt med pilfälten
- Aktivera önskad position:
 - välj motsvarande bokstav i mönsterindikator-fältet eller rulla
 - välj ny bokstav
- ▶ bokstaven infogas ovanför cursorn

Radera bokstäver/tecken

En bokstav raderas alltid ovanför cursorn.

Aktivera önskad position:

- välj motsvarande bokstav i mönsterindikator-fältet eller rulla
- tryck på «Radera»-fältet
- ▶ bokstaven är raderad

Spara och radera kombinationer se sidan **115, 119**.

Alfabet i kombination med funktioner



Välj små bokstäver

- tryck på «Stora/Små bokstäver»-fältet
- ▶ den lilla bokstaven «a» framhävs i svart och flyttas till fältets vänstra övre hörn
- ▶ små bokstäver är aktiverade
- tryck på «Stora/Små bokstäver»-fältet igen
- ▶ den stora bokstaven «A» framhävs i svart och flyttas till fältets vänstra övre hörn
- ▶ nu är stora bokstäver aktiverade igen



Ändra storlek

- tryck på «i»-fältet
- tryck på «Alfabetstorlek»-fältet
- ▶ fältet med nummer **2** blir blått
- ▶ bokstavsstorleken minskas
- tryck på «Alfabetstorlek»-fältet igen
- ▶ den större skriften är aktiverad igen (siffran 1 är blå)

Personligt program

Skapa en personlig display

Skapa en fil med sömmar som ofta används i det personliga programmet. Både sömmen och sömmens ändringar sparas i den personliga displayen.



Följande ändringar kan sparas:

- Stygnbredd
- Stygnlängd
- Nålposition
- Trådspänning
- Spegelvända
- Mönsterförlängning
- Balans
- Mönsterupprepning 1-9x

Om minnet redan är fullt med sömkombinationer kan inte fler sparas i det personliga programmet. Ett meddelande visas. Delar av minnet måste först raderas så att man får tillräckligt med ledigt minnesutrymme.

Förbereda sömmar



Programmera/Spara första sömmen

- välj t.ex. sick-sacksöm i «Nyttosöm»-displayen
- gör ändringar

- 1 • tryck «Personligt Program»-knappen 1

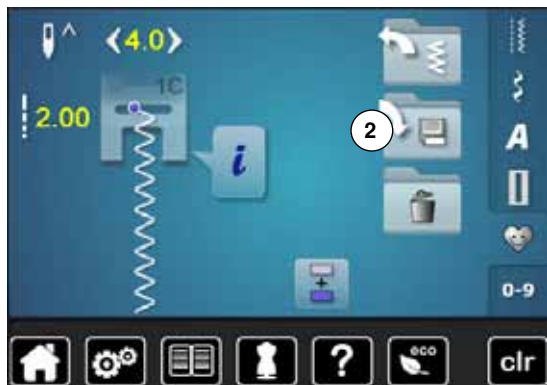

- tryck på «Spara»-fältet 2

Personligt program

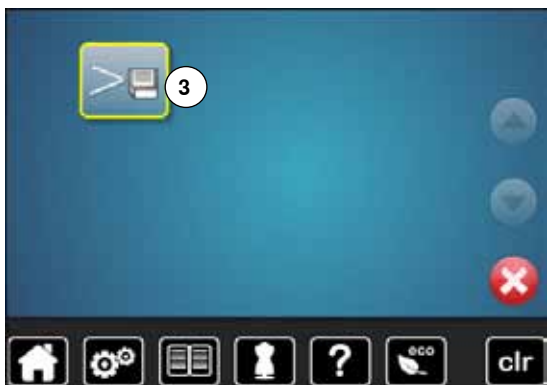

- tryck på «Spara»-fältet 3
- ▶ den ändrade sick-sacksömnen är sparad
- ▶ displayen stängs



Programmera/Spara den andra sömnen

- tryck «Knapphål»-knappen
- välj standardknapphål nr. 51
- spara sömnen som beskrivits ovan
- spara ytterligare sömmar på samma sätt



Sömval i personliga programmet

- tryck «Personligt Program»-knappen



- tryck på «Öppna»-fältet 4



Personlig display

- ▶ de programmerade sömarna visas i displayen med bild och information om stygnbredd och stygnlängd
- ytterligare sömmar visas med användning av pilfälten

Ändra/Skriva över sömmar



Välja söm

- tryck «Personligt Program»-knappen 1
- välj sick-sacksöm
- gör ändringar
 - ▶ stygnbredden och stygnlängden ändras (gula siffror)
- tryck «Personligt Program»-knappen
- tryck på «Spara»-fältet

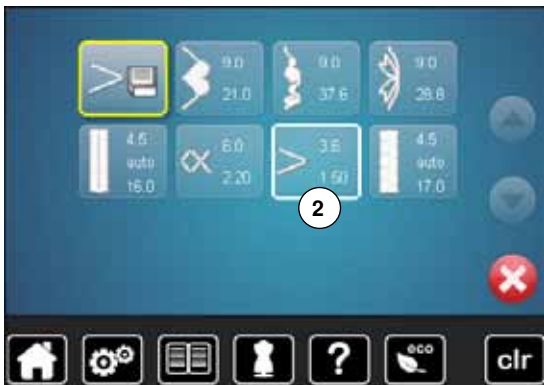

- välj sick-sacksömmen 2



- bekräfta med ✓
- ▶ ändringarna är sparade

Radera sömmar



Välja söm

- tryck «Personligt Program»-knappen
- tryck på «Radera»-fältet 1



- välj sömmen som skall raderas



- bekräfta med ✓
- ▶ sömmen är raderad
- ▶ alla sömmar som ligger kvar i filen flyttas ett steg

Kombiläge

I symninet kan sömmar, bokstäver och siffror kombineras och sparas.

I varje memorybank kan det lagras kombinationer med max. 70 sömmar, om det finns lagringsutrymme kvar.

Minnnet är ett långtidsminne dvs. innehållet finns kvar tills det medvetet raderas. Strömavbrott eller att stänga av sydatorn påverkar inte det lagrade programmet.

Skapa sömkombinationer



Programmera och spara

- tryck «Dekorsöm»-knappen
- välj kategori
- tryck på «Kombiläge»-fältet
- välj önskad söm direkt eller skriv in sömnummer
- gör eventuella ändringar som stygnlängd- eller bredd, nålposition osv.
- välj ytterligare sömmar



- 1 • tryck på «Minne»-fältet 1



- tryck på «Spara»-fältet 2



- tryck på «Spara»-fältet 3
- ▶ kombinationen är sparad
- ▶ displayen stängs

Tömma sömindikator-fältet



Radera söm efter söm

- tryck på «Radera»-fältet
- ▶ sömmen ovanför cursorn raderas
- tryck på «Radera»-fältet så många gånger som det behövs tills sömindikator-fältet blir tomt



Radera kombinationer

- tryck på «|»-fältet
- tryck på «Redigera hela kombinationen»-fältet
- tryck på «Radera»-fältet
- bekräfta med ✓
- ▶ sömindikator-fältet är tomt
- tryck på «Tillbaka»-fältet
- en ny sömkombination kan programmeras

Öppna sparad kombination



- tryck «Minne»-knappen



- tryck på «Öppna»-fältet 1

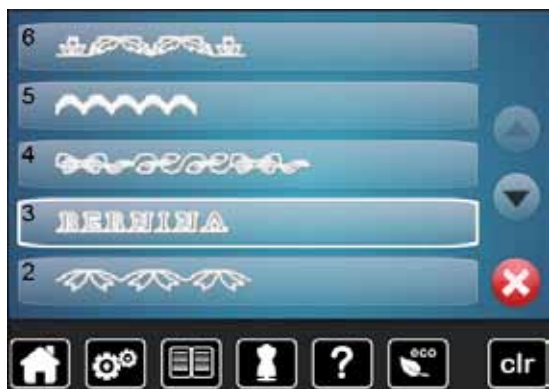

- ▶ en översikt av sparade kombinationer visas
- tryck på önskad memorybank
- ▶ sparad kombination visas i sömindikator-fältet

Korrigera sömkombinationen



Infoga sömmar

- välj önskad position i kombinations-fältet
- välj en ny söm
- ▶ den nya sömmen infogas nedanför den markerade sömmen



Om en söm ska infogas i början av en kombination, måste cursorn vara placerad ovanför den **första** sömmen.



Ändra sömmen

- välj önskad söm i kombinations-fältet
- tryck på «i»-fältet
- välj önskad funktion, t.ex. spegelvända vänster/höger
- ▶ sömmen spegelvänds vänster/höger
- tryck på «Tillbaka»-fältet



Alla ändringarna påverkar alltid sömmen ovanför cursorn. Sparade sömkombinationer kan ändras eller justeras på samma sätt. För att ändringar eller justeringar skall finnas kvar permanent, måste kombinationen sparas igen efteråt.

Kombiläge



Spegelvända hela kombinationen

- tryck på «i»-fältet
- tryck på «Redigera hela kombinationen»-fältet
- tryck på «Spegelvända»-fältet
- ▶ hela kombinationen är spegelvänd
- tryck på «Tillbaka»-fältet två gånger



Kombination indelning

- tryck på «i»-fältet
- tryck på «Redigera kombinationen vid cursor positionen»-fältet
- tryck på «Kombination indelning»-fältet
- en kombination kan delas in i flera sektioner med «Kombination indelning»-funktionen
- ▶ endast sektionen där cursorn står kommer att visas
- för att se nästa sektion måste cursorn placeras i respektive sektion



Kombination avbrott

- tryck på «i»-fältet
- tryck på «Redigera kombinationen vid cursor positionen»-fältet
- tryck på «Kombination avbrott»-fältet
- en kombination kan avbrytas med funktion «Kombination avbrott» vid olika positioner
- se första sektionen
- ▶ sydatorn stannar automatiskt när den kommer till den programmerade funktionen
- flytta tyget
- se nästa sektionen osv.

Sömkombination



Skriva över

- programmera en ny sömkombination
- tryck «Minne»-knappen
- tryck på «Spara»-fältet
- välj memorybanken som ska skrivas över (t.ex. 3)
- bekräfta med ✓

Med ✗ stoppas överskrivningen.



Radera

- tryck «Minne»-knappen
- tryck på «Radera»-fältet
- välj memorybanken som ska raderas (t.ex. 5)
- bekräfta med ✓

Med ✗ stoppas raderingen.

Skötsel

VARNING!

**Dra ut kontakten före rengöring eller smörjning.
Använd aldrig alkohol, bensin, lacknafta eller annan typ av
lösningsmedel för att rengöra sydatorn!**

Rengöring av sydator och display

Torka med en mjuk, lätt fuktig trasa.



Matarområde

Ta bort trådrester och ludd under stygnplåten och omkring griparen regelbundet.

- stäng av sydatorn «0»
- dra ut kontakten
- ta bort syfot och nål
- öppna griparluckan
- tryck stygnplåten neråt i det bakre högra hörnet, tills den lossnar
- ta bort stygnplåten
- rengör området med borsten
- sätt tillbaka stygnplåten

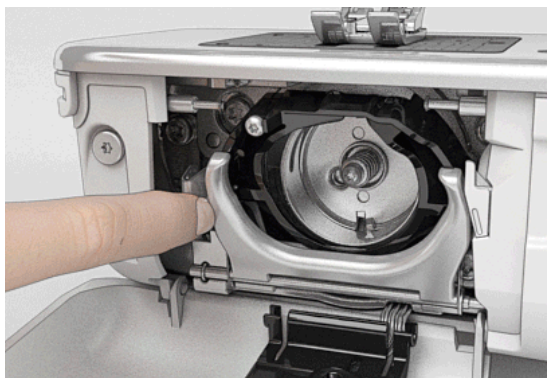

Rengöring av griparen

- stäng av sydatorn «0»
- dra ut kontakten
- ta ur spolkapseln
- tryck utlösingsbygeln åt vänster
- vik ner låsbygeln med det svarta griparbanslocket
- ta ur griparen

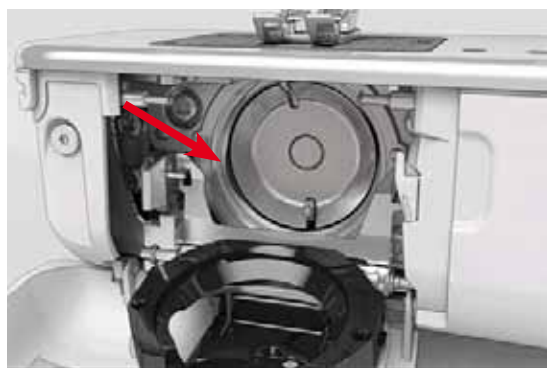

- rengör med borsten griparbanan; använd inga vassa föremål
- håll griparen med två finger på stiftet i mitten
- för griparen med nederkanten framåt snett uppifrån neråt bakom griparbanslocket
- placera griparen så att de två kuggarna vid gripardrivaren passar in i öppningarna vid griparen och att den färgade markeringen vid gripardrivaren är synlig i griparens hål
- sätt i griparen
- ▶ griparen är magnetisk och dras till rätt position
- stäng griparbanslocket och låsbygeln, utlösingsbygeln ska snäppa in
- för kontroll vrid handhjulet
- sätt i spolkapseln

**Olja**

- stäng av sydatorn «0»
- dra ut kontakten
- ta bort stygnplåten
- fyll på oljedepån med BERNINA-olja
- sätt tillbaka stygnplåten

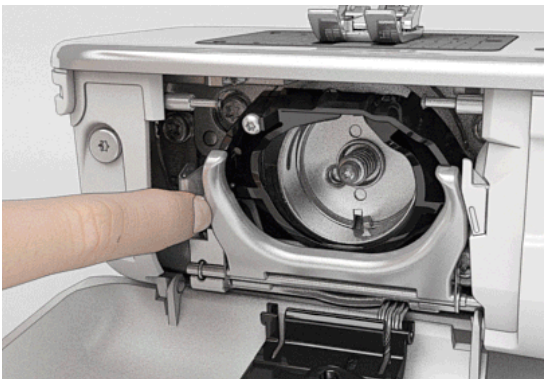

- ta ur spolkapseln
- tryck utlösningssbygeln åt vänster
- vik ner låsbygeln med det svarta griparbanslocket
- ta ur griparen



- fyll i båda depåerna så mycket BERNINA-olja att filten blir fuktig
- sätt i griparen
- stäng griparbanslocket och låsbygeln, utlösningssbygeln ska snäppa in
- för kontroll vrid handhjulet
- sätt i spolkapseln
- stäng griparluckan

WARNING!

För en bra sykvalitet **MÅSTE** griparhylsans yta (röd markerad) vara fri från olja!

I annat fall rengör med en duk.





Åtgärda fel





I de flesta fall kan man hitta och åtgärda eventuella fel med hjälp av den här sammanfattningen.

Kontrollera om:

- över- och undertråd är rätt trädde
- nålen är rätt isatt
- nålstorleken är rätt; se nål/trådtabell sidan 16
- nålspetsen och skftet är hel
- sydatorn är rengjord; ta bort allt damm och alla fiberrester
- griparbanan är rengjord
- någon trådrest är inklämd mellan trådspänningsbrickorna eller under spolcapseljädern

Fel	Orsak	Åtgärd
Ojämn stygnbildning	<ul style="list-style-type: none"> – övertråden för hård/lös – nålen är trubbig eller böjd – nål av dålig kvalitet – tråd av dålig kvalitet – nål-/trådkombinationen är fel – felträdd 	<ul style="list-style-type: none"> • minska/öka övertrådsspänningen • använd en ny nål av hög BERNINA-kvalitet • använd en ny nål av hög BERNINA-kvalitet • använd kvalitetstrådar (Isacord, Mettler, Gütermann osv.) • matcha nålen med trådens tjocklek • kontrollera över- och undertråd
Felstygn	<ul style="list-style-type: none"> – fel nålssystem – nålen är böjd eller trubbig – nål av dålig kvalitet – nålen är fel isatt – fel nålspets 	<ul style="list-style-type: none"> • använd nålssystem 130/705H • använd en ny nål av hög BERNINA-kvalitet • använd en ny nål av hög BERNINA-kvalitet • sätt i nålen och skjut upp den så långt det går • matcha nål och tyg
Sömfel	<ul style="list-style-type: none"> – det finns trådrester mellan trådspänningsbrickorna för övertrådsspänningen – felträdd – trådrester sitter under spolcapseljädern 	<ul style="list-style-type: none"> • vik en tunn tygbit och dra den vikta kanten (inte stagkanterna) sidledes fram och tillbaka mellan spännbrickorna för att rengöra både vänstra och högre sidan av trådspänningen • kontrollera över- och undertråd • ta försiktigt bort trådrester under fjädern
Inklämd tråd i trådtilldragaren	<ul style="list-style-type: none"> – övertråden går av 	<p>Om övertråden går av och är inklämd vid trådtilldragaren ska följande göras:</p> <ul style="list-style-type: none"> • stäng av sydatorn «0» • ta bort skruven 1 vid frontkåpan med Torx skruvmejseln • dra frontkåpan nere framåt, vik den lätt uppåt och ta bort den • ta bort trådrester • sätt tillbaka frontkåpan och dra åt skruven
Övertråden går av	<ul style="list-style-type: none"> – nål-/trådkombinationen är fel – övertrådsspänningen är för hård – felträdd – gammal tråd eller dålig trådkvalitet – hålet i stygnplåten eller griparspetsen är skadat 	<ul style="list-style-type: none"> • matcha nålen med trådens tjocklek • minska övertrådsspänningen • kontrollera övertråden • använd kvalitetstrådar (Isacord, Mettler, Gütermann osv.) • sydatorn skall lämnas in till en auktoriserad BERNINA återförsäljare
Undertråden går av	<ul style="list-style-type: none"> – undertrådsspänningen är för hård – nålhålet i stygnplåten är skadat – nålen är trubbig eller böjd 	<ul style="list-style-type: none"> • öka övertrådsspänningen • sydatorn skall lämnas in till en auktoriserad BERNINA återförsäljare • använd en ny nål
Nålen går av	<ul style="list-style-type: none"> – nålen är inte rätt isatt – det har dragits i tyget – tyget har skjutits när det syddes i tjockt material – dålig trådkvalitet med knutar 	<ul style="list-style-type: none"> • dra åt nålskruven ordentligt • dra inte i tyget under sömnad • använd rätt syfot till tjocka material (t.ex. jeansfot nr. 8), använd nivåplattor när du syr över en tjock söm • använd kvalitetstrådar (Isacord, Mettler, Gütermann osv.) • ta alltid ur griparen efter nålbrott och kontrollera att inga nåldelar finns på den magnetiska griparryggen

Fel	Orsak	Åtgärd
Displayen reagerar ej	<ul style="list-style-type: none"> – kalibreringsdata är fel – eco-funktionen är inkopplad 	<ul style="list-style-type: none"> • kalibrera om displayen i setup-programmet • koppla ur eco-funktionen
Stygnbredden är ej justerbar	<ul style="list-style-type: none"> – inställningen i säkerhetsprogrammet är aktiv 	<ul style="list-style-type: none"> • inaktivera inställningen
Sydator	<ul style="list-style-type: none"> – fungerar inte eller går väldigt sakta – stäng av sydatorn «0» 	<ul style="list-style-type: none"> • kontrollera inställningen i setup-programmet • justera hastighetsregleringen • sätt sydatorn 1 timme innan du börjar sy i ett varmt rum • sätt på sydatorn «I» • sydatorn skall lämnas in till en auktoriserad BERNINA återförsäljare
Övertråds-indikatorn reagerar ej	<ul style="list-style-type: none"> – är inte aktiverad i setup-programmet 	<ul style="list-style-type: none"> • aktivera i setup-programmet
Uppdateringsfel	<ul style="list-style-type: none"> – USB-minnet känns inte igen – uppdateringsprocessen är blockerad (timglasets har stannat) – uppdateringsdata känns inte igen 	<ul style="list-style-type: none"> • använd ett BERNINA USB-minne • tag bort USB-minnet och stäng av och slå på sydatorn igen. Fortsätt uppdateringsprocessen enligt meddelandet som visas • spara inte uppdateringsdata i en mapp • unzip uppdateringsdata
LED syljuset är inte tätt	<ul style="list-style-type: none"> – LED defekt – är inte aktiverad i setup-programmet 	<ul style="list-style-type: none"> • sydatorn skall lämnas in till en auktoriserad BERNINA återförsäljare • aktivera i setup-programmet
Allmänna Meddelanden	Förklaring	Åtgärd
Sydator	<ul style="list-style-type: none"> – radera eller skriva över data 	<ul style="list-style-type: none"> • bekräfta med ✓ eller annullera med ✗
		
	<ul style="list-style-type: none"> – sömnumret känns inte igen 	<ul style="list-style-type: none"> • kontrollera numret och mata in nytt nummer
	<ul style="list-style-type: none"> – sömval är inte möjligt i kombiläget 	<ul style="list-style-type: none"> • gör ett nytt val
	<ul style="list-style-type: none"> – sänk mataren 	<ul style="list-style-type: none"> • tryck «Matar»-knappen. Mataren sänks ner
	<ul style="list-style-type: none"> – fel nål till vald stygnplåt 	<ul style="list-style-type: none"> • kontrollera inställningarna i säkerhetsprogrammet

Allmänna Meddelanden	Förklaring	Åtgärd
	– nålen är inte i högsta läget	• vrid handhjulet
	– övertråden tog slut	• sätt dit en ny trådrolle och tråd
	– huvudmotorn fungerar inte	• kontrollera griparsystemet. Ta bort eventuella trådrester i griprområdet/vid spolkapseln • ta ur griparen och kontrollera att inga nåldelar fins på den magnetiska griparyggen
Det finns inte tillräcklig lagaringskapacitet kvar på BERNINA USB-minne.	– för lite plats kvar på USB-minnet	• radera data från USB-minnet
Inga personliga data i USB-minnet.	– det finns inga personliga data på USB-minnet	• kontrollera att USB-minnet är rätt isatt och starta om sydatorn
Aterställandet av personliga data misslyckades.	– under uppdateringsprocessen sparades inga personliga data på USB-minnet	• uppdateringen av mjukvaran lyckades men personlig data kunde inte återskapas
Sätt in BERNINA USB-minne. Använd SAMMA USB-minne genom hela uppdateringsproceduren.	– BERNINA USB-minnet är inte isatt	• sätt i USB-minnet och ta inte bort det under uppdateringsprocessen
Uppdatering av softvaran misslyckades.	– ny mjukvaru version finns inte på USB-minnet	• spara den nya mjukvaru versionen på BERNINA USB-minnet och starta uppdateringen igen
Vi gratulerar! Den automatiska uppdateringen av softvaran är slutförd. Vi önskar dig många trevliga stunder tillsammans med din nya BERNINA.	– uppdateringen lyckades	• sydatorn har nu den senaste mjukvaru versionen
	– sydatorn ska rengöras/smörjas	• visas detta meddelande, ska sydatorn rengöras/smörjas. Detta säkerställer sydatorns funktionsduglighet och långa livslängd

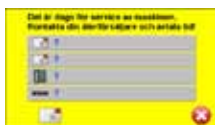
**Allmänna
Meddelanden****Förklaring****Åtgärd**

- det är dags för den regelbundna servicen. Ta kontakt angående en tid med en auktoriserad BERNINA-återförsäljare/serviceställe

- sydatorn ska lämnas in för service till en auktoriserad BERNINA-återförsäljare/serviceställe. Meddelandet visas efter det att man nått fram till det programmerade serviceintervallet. Meddelandet kan tillfälligt raderas genom att trycka på «ESC»-fältet, men visas igen vid nystart av sydatorn. Efter tredje raderingen med «ESC» visas meddelandet igen först efter det att man nått fram till ytterligare ett serviceintervall. Om man ser till att rengörings- och servicearbeten utförs, säkerställs funktionsdugligheten och en lång livslängd. Om man underlåter dessa, kan livslängden förkortas och garantianspråken inskränkas. Kostnaderna för servicearbeten är nationellt fastlagda; din återförsäljare eller ditt serviceställe upplyser dig gärna

Översikt sömmar

Nyttosömmar

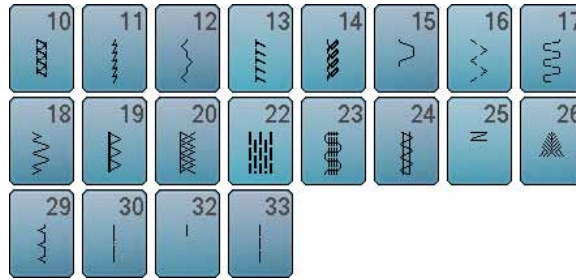
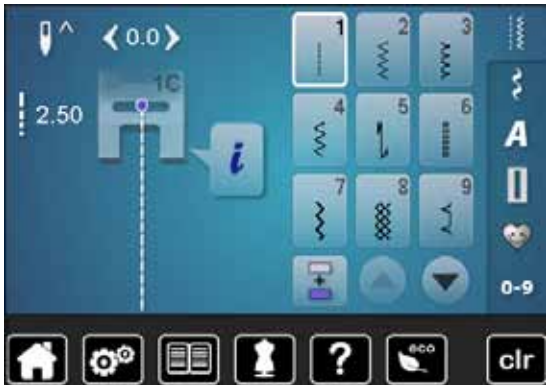

Knapphål



Dekorsömmar Blommor/Natur

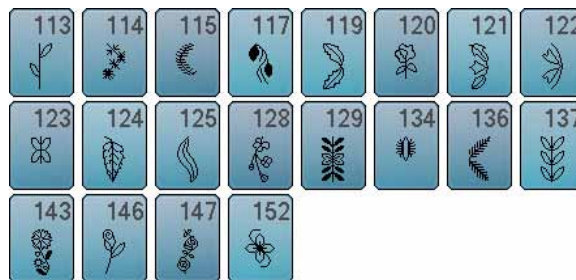

Korsstyggn

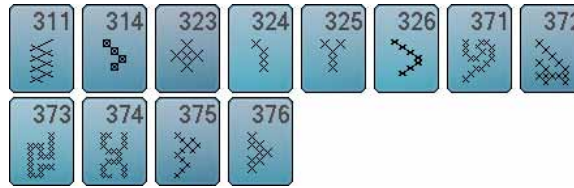

Satinsömmar

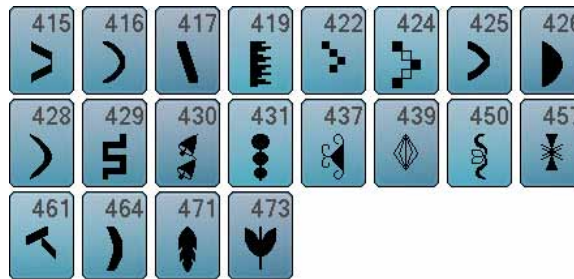

Ornamentsömmar

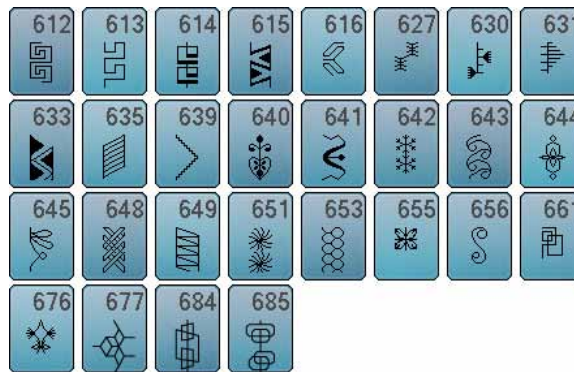

Sömmar

Heirloomsömmar

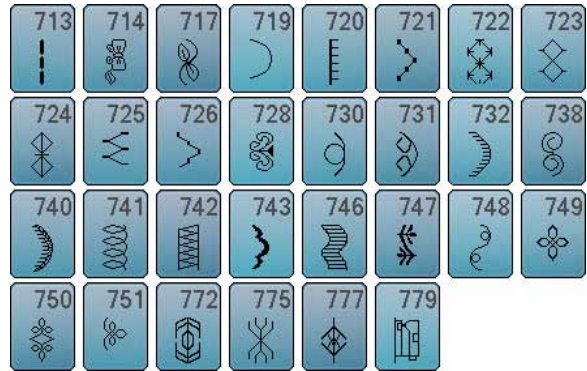

Moderna sömmar



Kviltssömmar

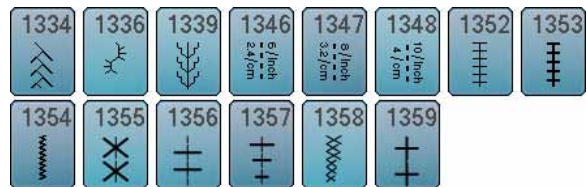

Alfabet Blockskrift, Tryckbokstäver



P	Q	R	S	T	U	V	W
X	Y	Z	Ä	Å	Â	Ã	Æ
Ç	È	É	Ê	Ë	Ö	Œ	Ø
Ü	1	2	3	4	5	6	7
8	9	0	-	-	.	'	!
+	=	&	÷	?	%	@	(
)	[]					



p	q	r	s	t	u	v	w
x	y	z	ä	å	â	ã	æ
ç	è	é	ê	ë	ö	œ	ø
ü							

Double Block, Konturskrift



P	Q	R	S	T	U	V	W
X	Y	Z	Ä	Å	Â	Ã	Æ
Ç	È	É	Ê	Ë	Ö	Œ	Ø
Ü	1	2	3	4	5	6	7
8	9	0	-	-	.	'	!
+	=	&	÷	?	%	@	(
)	[]					



p	q	r	s	t	u	v	w
x	y	z	ä	å	â	ã	æ
ç	è	é	ê	ë	ö	œ	ø
ü							

Skrivstil

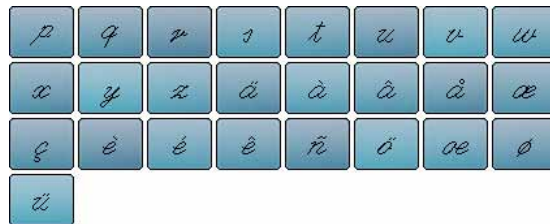
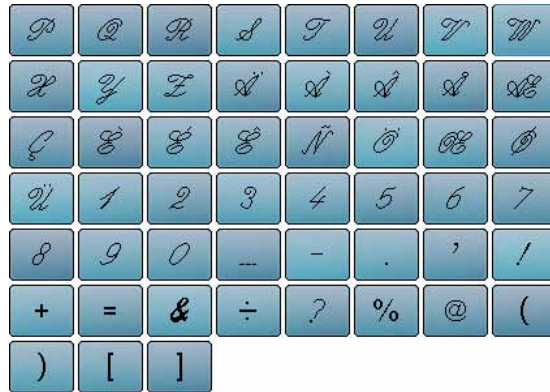

Kyrillisk



Hiragana



Index

A

Alfabet

- Alfabet-typer 108
- Funktioner 38-39, 110
- Huvuddisplay/Menyval 32
- Kombinera bokstäver 109
- Korrigera kombinationen 109
- Med funktioner 110
- Perfekt stygnbildning 108
- Radera bokstäver 109
- Stora/Små bokstäver 110
- Tecken/Bokstäver 108
- Välja 108
- Ändra storlek 110
- Översikt 108

Anslutning

- BSR 13, 102
- Extratillbehör 13
- Fotpedal 13, 18
- Knäspak (FHS) 13, 19
- Nätsladd 13, 18
- PC-Anslutning 13, 18
- USB 13, 18

Användningsexempel

- Dekorsömmar 95-97
- Kviltsömmar 99-100
- Nyttosömmar 66-77
- Programmera knapphål 83-90

B

Back-knapp 30**Bakåtsömna**

- Permanent 35

Balans

- Knapphål 82
- Korrigering 58
- Nytto- och dekorsömmar 58
- Ordförklaring 8
- Återgå till grundinställningen 58

BERNINA Övermatningsfunktion 106-107**BSR 101-105**

- Aktivera/Lämna 105
- Beeper/Signaltonsväl 104
- Display 102
- Fästa 103
- Förberedelse 102
- Funktioner 103
- Lägen 101
- Med raksöm nr. 1 101
- Med sick-sacksöm nr. 2 101, 105
- Nålstopp 103
- Ta bort/Montera syfotsulan 102

Bärhandtag 13

D

Dekorsömmar

- Användning 94
- Biesen 96
- Kategorier 94
- Korsstygn 95
- Undertrådsdekorerings 97
- Välja 94
- Översikt 94

Detaljer

- Sydator 12-13
- Tillbehör 9-11

Display

- Balans 58
- BSR 102
- Dekorsömmar 94
- Funktioner 34-43
- Hjälpprogram 57
- Huvuddisplay 32-33
- Justera inställningar 45-53
- Kalibrera 48
- Knapphål 36-37, 78
- Kombiläge 40-43
- Kviltsömmar 98
- Menyval 32
- Nyttosömmar 60
- Setup 44-53
- Syguide 56
- Sömindikator 33
- Sömnad 32-33
- Sömöversikt 33
- Urval 32-33
- Vägledning 54-55
- Välja färg 46
- Översikt 32-43

E

eco 13, 32, 59**Enkel-/Kombiläge 33****Extratillbehör**

- Anslutning 13

F

Fastsättning av stoppningsring 13**Flytta**

- Nålposition 31, 34, 35, 38, 39, 40, 65

Flytta nålpositionen 65**Fotpedal**

- Ansluta 18
- Anslutning 13, 18
- Höja/Sänka nålen 18
- Kabel: rulla ut/linda upp 18
- Reglera syhastigheten 18

Framsida			
• Sydator	12		
Funktioner alfabet	38-39		
• Balans	39		
• Fästa	38		
• Grundvärde söm	39		
• Justera mönsterlängd	38		
• Mönsterupprepning	38		
• Nålposition	39		
• Permanent bakåtsöm	39		
• Spara söm	39		
• Spegelvända vänster/höger/ner/upp	39		
• Syfotsindikator	39		
• Syfotstryck	39		
• Säkerhetsprogram	39		
• Teckenstorlek	39		
• Övertrådsspänning	38		
			• Spegelvända vänster/höger/ner/upp 35
			• Syfotsindikator 35
			• Syfotstryck 35
			• Säkerhetsprogram 35
			• Övertrådsspänning 35
Funktioner knapphål	36-37	Funktionsknappar	30-31
• Balans	37	• Automatisk trådavskärare	30
• Direktinställning av knapphållängd	36	• Bakåt	30
• Fästa	36	• Hastighetsreglering	30
• Knapphålsbreddsöppning	37	• Nålposition	31
• Manuellt knapphål	36	• Nålstopp	30
• Programmera knapphållängd	36	• Programmerbar mönsterslut/fästning	30
• Stygnräknat knapphål	36	• Start/Stopp	30
• Syfotsindikator	37	• Stygnbredds- och stygnlängdsknapp	31
• Syfotstryck	37	• Syfotsposition	30
• Säkerhetsprogram	37		
• Övertrådsspänning	37	Fåll	
		• Kanter	73
Funktioner kombiläget	40-43	• Osynlig	74
• Balans	41	• Synlig	74
• Bokstavsstorlek i alfabet	41	Fästprogram	46, 60, 75
• Fästa	42	Förberedelse	
• Justera mönsterlängd	40	• Sydator	18-28
• Kombinations-avbrott	42	Förlängningsbord	
• Kombinations-indelning	42	• Montera/Ta bort	18
• Nålposition	40	Förspänning för spolning	13, 20
• Permanent bakåtsöm	41	Förstärkt raksöm	60, 66
• Radera	40	Förstärkt sick-sacksöm	60, 67
• Radera hela kombinationen	43		
• Redigera hela kombinationen	41	G	
• Redigera kombinationen vid cursor positionen	40	Griparlucka	13
• Spegelvända vänster/höger hela kombinationen	43	Grundinställning	
• Spegelvända vänster/höger/ner/upp	40, 41	• Syfotstryck	27
• Syfotsindikator	41	• Syinställningar	44, 46-47
• Syfotstryck	41	• Trådsspänning	26
• Säkerhetsprogram	41	H	
• Uppprepning av kombinationer	43	Handhjul	13
• Övertrådsspänning	40	Handsytt knapphål (Heirloom)	78, 87
Funktioner söm	34-35	Hastighet	
• Balans	35	• Fotpedal	18
• Fästa	34	• Reglera	13, 18, 30, 46
• Grundvärde söm	35	Hål för stoppningsring	13
• Justera mönsterlängd	35	Hjälp	57
• Mönsterstart	34	Hjälpprogram	
• Mönsterupprepning	35	• Funktioner	57
• Nålposition	35	• Sömmar	57
• Nålstopp uppe/nere	34	Huvudströmbrytare	13, 18
• Permanent bakåtsöm	35		
• Spara söm	35		

I/J**Iläggstråd**

- Fästa 81
- Knapphålsfot med släde nr. 3A 81
- Knapphålsfot nr. 3C 81

Information 14-16, 33, 34, 44, 50-51

Innehållsförteckning 4-6

Inställning

- Bekräfta 34
- Radera 34

Isömnad av blixtlås 68

Justera mönsterlängd 35

Justera sömlängden 65

Justera spolhastighet 44, 48

Justera stygnbredden 65

Justera/Ändra

- Displayinställningar 45
- Ljusstyrka 45
- Signaltoninställningar 49
- Spolhastighet 48
- Syfotstryck 27
- Syljus 45
- Välkomsttexten 45
- Övertrådspänning 26, 46

K**Kabel**

- Ansluta 18
- Anslutning 13, 18
- Rulla ut/Linda upp 18

Kalibrera

- Display 48
- Knapphålsfot med släde nr. 3A 52

Kantlinjal

- Som guide 73

Kantstickning

- Kanter 73
- Smal/Bred 73

Kåpa

- Trådtilldragare 13, 22

Knapphål 78-92

- 5-steps, manuell 90
- 7-steps, manuell 90
- Automatisk 83-87
- Automatiskt nyckelknapphål och avrundat knapphål 86
- Avrundat knapphål med normal träns 78
- Balans 82
- Dekorknapphål 78

- Handsytt knapphål (Heirloom) 78, 87
- Hjälp för matning 79
- I långtidsminnet 88-89
- Iläggstråd 81
- Justera stolpens bredd 79
- Justera stygnlängd 79
- Knapphålsfot med släde nr. 3A 10, 52, 83-87
- Kopiera 83
- Manuell 90
- Markera 79
- Med direktmätning 84
- Nyckelknapphål 78
- Programmering 83-87
- Smalt knapphål 78
- Standard- och stretchknapphål 83
- Standardknapphål 78
- Stretchknapphål 78
- Stygnräknat knapphål 87
- Syprov 79
- Viktig information 79
- Öljetter 78, 92
- Öppna 81
- Översikt 78

Knappisyningsprogram 78, 91

Knäspak (FHS) 9, 19

Kombiläge 115-119

- Korrigera sömkombination 117
- Programmera nytto-/dekorsömmar/alfabet 115
- Skapa sömkombination 115
- Skriva över/radera sömkombination 119
- Tömma sömindikator-fältet 116
- Öppna sparad kombination 116

Kombination 40-43

- Fästa 42
- Kombinations-avbrott 42
- Kombinations-indelning 42
- Radera enstaka sömmar 40
- Radera hela kombination 43
- Spegelvända vänster/höger 43
- Upprening av kombinationer 43

Kontrollinställningar

- Övertrådsindikator 49

Korrigera

- Nytto-/Dekorsömmar 58

Kviltning

- Frihandskviltning 100
- Handkviltsöm 99
- Med BSR 101-105
- Mäanderkviltning 100

Kviltsömmar

- Dekorativ kviltsöm 98
- Dubbel langett 98
- Dubbel langett (dual) 98
- Handkviltsöm 98
- Kråkspark 98
- Kråkspark - varianter 98

• Kviltning/Fästprogram	98
• Kviltsöm/Handsöm	98
• Kviltsöm/Raksöm	98
• Langett	98
• Osynlig fällsöm (smal)	98
• Satinsöm	98
• Stippelsöm/Mäandersöm	98
• Översikt	98

L

Liggande trådrollshållare	13, 20, 22
Ljusstyrka	45
Lodrät trådrollshållare	13, 19
Luftöppningar	13
Långtidsminne	
• Knapphål	88
Lämna den aktiva displayen	34

M

Matare	
• Klar för sömning	28
• Koppla ur	28
• Position	28
• Tygmatning	28
Material	56
Material, nål och tråd	14-16
Mellanlägg	80
Menyval	
• Alfabet	32
• Dekorsömmar	32
• Knapphål	32
• Nyttosömmar	32
• Personligt program/Minne	32
• Sömval med nummer	32
Miljöskydd	3
Minne	
• Sydator	115-119
Mjukvaruversion	50
Montera	
• BSR syfotsula	102
• Förlängningsbord	18
• Knäspak (FHS)	19
• Stygnplåt	25
• Syfot	24
Mäanderkviltning	100
Mönsterstart	34
Mönsterupprepning	35

N

Nivåplattor	9, 77, 79
Nyttosömmar	
• 3-steps sick-sacksöm	61
• Bågsöm	60
• Blixtlås	68
• Dubbel overlock	60, 72
• Enkel raksöm	61
• Fästprogram	60, 75
• Förstärkt overlock	61
• Förstärkt raksöm	60, 66
• Förstärkt sick-sacksöm	60, 67
• Förstärkt stoppningsprogram	61
• Jerseysöm	60
• Lycrasöm	61
• Manuell/Automatisk/Förstärkt stoppning	69-71
• Osynlig fällsöm	60, 74
• Osynlig fällsöm smal	61
• Raksöm	60, 66
• Rynksöm	60
• Sick-sacksöm	60
• Stick-overlock	61
• Stoppningsprogram	61, 70, 71
• Stor rak kråkspark	61
• Stretch-overlock	60
• Stretchsöm	61
• Super stretchsöm	60
• Tre-steps enkel raksöm	61
• Träckelsöm	61, 75
• Tränsprogram	61
• Universalsöm	61
• Vari-overlock	60
• Våffelsöm	60
• Välja	60
Nål, tråd och tyg	14
Nålar	
• Byta	22
• Fäste	13
• Höja/Sänka	18, 30, 34, 103
• Nål-tråd-kombination	15
• Position	13, 31, 35, 39, 40
• Riktlinjer	15
• Sätta i/Ta bort	22
• Stopp nere/uppe	30, 34
• Trädning	24
• Tvilling- och Trillingnål	16, 23
• Viktig syinformation	14-16
• Översikt	16
Nålpåträdare	13, 24
Nål-tråd-kombination	15
Nätssladd	
• Anslutning	13, 18

O**Ordförklaring** 8**Overlock**

- Dubbel overlock 72
- Sömmar 60-61

P**PC-Anslutning** 18**Personligt minne**

- Permanent 64
- Tillfälligt 63
- Återvända till grundinställning 63

Personligt program 111-114

- Förbereda sömmar 111
- Förbereda/Programmera/Spara sömmar 111
- Radera sömmar 114
- Skapa en personlig display 111
- Sömval i personliga programmet 112
- Ändra/Skriva över sömmar 113

Polyestertråd 14**R****Radera**

- Användardata 53
- Sömmar 40, 43, 116, 119

Raksöm 60, 66**Rayon-/Viskostrådar** 14**Rengöring**

- Se skötsel

Riktlinjer

- Material/Tråd/Nålstorlek 15

Rulla ner/upp 33**S****Satinsöm** 71**Servicedata** 51**Setup-program** 44-53

- Beeper för BSR 49
- Displayfärg 46
- Displayinställningar 45
- Grundinställning 44, 53
- Information 50-51
- Kalibrera displayen 48
- Kalibrera knapphålsfot med släde nr. 3A /Rengöring 52
- Kontrollinställningar 49
- Ljusstyrka 45
- Ljusstyrka syljus 45
- Signaltoninställningar 49
- Spolhastighet 48
- Syinställningar 46-47

- Syljus 45
- Uppdatering 51
- Uppdatering av sydatorn 51
- Välkomsttext 45
- Återställ 53
- Översikt display 44

Signaltoninställningar

- BSR 49
- Funktion 49
- Sömmar 49
- Ändra 49

Skötsel

- Display och sydator 120
- Gripare 120
- Matarområde 120
- Smörjning 121

Skrift

- Kombinera 109
- Korrigera kombinationen 109
- Teckensnitt 108
- Välja små bokstäver 110
- Ändra storlek 110
- Översikt 108

Skumplastdynor 9**Smörjning** 121**Spara**

- Syfotstryck 27
- Sömkombination 115
- Sömmar 111-112

Spegelvända

- Vänster/höger/ner/upp 34, 35, 38, 39, 40, 41, 43

Spolbricka 9, 20, 22**Spole; sätta i** 21**Spolkapsel**

- Sätta i/Ta bort 21

Spänning 26**Sprättare** 9, 81**Standardtillbehör** 9-11**Start-/Stopp-knapp** 30**Stickning av ytterkanterna** 73**Stoppning**

- Automatisk 70-71
- Manuell 69

Stygplåt

- Markeringar 25
- Som guide 73
- Sätta i/Ta bort 25

Sy hörn	77	Sömmar	
Sy i knapp	91	• Anpassa individuellt	63
Sydator		• Indikator	33
• Funktionsknappar	30-31	• Personligt minne	63-64
• Skötsel	120-121	• Radera	40, 43, 114, 119
• Smörjning	121	• Välja	33, 62
• Åtgärda fel	122-125	Sömnad	
• Översikt	12-13	• Alfabet	108
Syfot		• Av hörn	77
• Byta	24	• Av kombinationer	115
• Höja/Sänka	13, 18, 19, 30	• Bakåt	30
• Indikator	35, 37, 39, 41	• Blixtlås	68
• Sätta fast/Ta bort	24	• Flat omlottsöm	76
• Som guide	73	• Funktionsknappar	30-31
• Standardtillbehör	10	• Kanter	73
• Tryck	27, 35, 37, 39, 41	• Knapphål	78-90
• Översikt	10	• Osynlig fäll	74
Syfotstryck		• Sy i knapp	91
• Indikator	27	• Synlig söm	74
• Spara	27	• Sömnadstekniker	56
• Öka/Minska	27	• Tillbehör	9-11
Syguide		• Öljetter	92
• Lämna	56	Sömval	
• Rekommendationer	56	• Annullera	62
• Sömnadstekniker	56	• Direkt	62
• Typ av tyg	56	• Med sömnummer	62
• Översikt	56	T	
Syhastighet	18, 30, 46	Ta bort	
Syinställningar		• Förlängningsbord	18
• Fästprogram automatiskt	46	• Nålar	22
• Justera övertrådsspänning	46	• Spolkapsel	21
• Reglera syhastigheten	46	• Stygnplåt	25
• Syfotens «Svävarläge»	47	• Syfot	24
• Syfotsposition vid nål-stopp-position nere	47	Tillbaka-fält	34
• Trådavskärare automatisk	46	Tillbehör	
• Trådavskärare automatisk och fäststygn	47	• Inredningsexempel	11
Syljus	45	• Syfötter	10
Symbolförklaring	8	• Sömnad	9-11
Systeminställningar		Tillbehörsskåp	11
• eco	32, 59	Trillingnål, trädning	23
• Hjälp	32, 57	Träckelsöm	61, 75
• Home	32	Tråd	
• Radera inställningar	32	• Broderitråd	15, 99
• Setup-program	32, 44	• Brott	122
• Syguide	32, 56	• Går av	99, 100, 122
• Vägledning	32, 54-55	• Nål-tråd-kombination	15
Säkerhetsinstruktioner	2-3	• Viktig syinformation	14-16
Sätta fast		Tråd, nål och material	14
• Stygnplåt	25	Trådavskärare	
Sätta i		• Automatisk	13, 30, 46, 47
• Nålar	22	• Undertråd	13, 21
• Spolkapsel	21	• Vid frontkåpan	13, 24
		• Vid spolanordningen	13, 20

Trådledare			
• Bak	13, 22		
• Spolkapsel	21		
• Öljet	13, 20		
Trådledare bak	13, 20		
Trådrollshållare			
• Liggande	13, 20, 22		
• Lodrät	13, 19, 23		
Trådspänning			
• Återvända till grundinställning	26		
• Övertråd	22, 26, 34, 35		
Trådtilldragarskydd	13, 22		
Trädare	13, 24		
Trädning			
• Nålar	13, 24		
• Tvilling-/Trillingnål	23		
• Undertråd	21		
• Övertråd	22		
Tvillingnål, trädning	23		
Tyg			
• BERNINA Övermatningsfunktion	106-107		
• Nål och tråd	14-16		
• Tygmatning	28		
Tygmatning			
• Matare	28		
U			
Undertråd			
• Frihandssömnad	97		
• Med dekorsömmar	97		
• Skära av	13, 21		
• Spolning	20		
• Spolning under sömnaden	20		
• Sätta i spole	21		
• Sömnad	97		
• Trädning	21		
Undertrådsavskärare	12-13, 21		
Uppdatering	51		
Utjämna/Sömnad med nivåplattor	77		
• Sömsmån	77		
• Tyglager	77		
• Vid knapphål	79		
V			
Viskostråd	14		
Vridknapp			
Stygnlängd/-bredd	13, 31		
Vägledning	32, 54-55		
• BSR	54		
• Diverse	54		
• Knapphål	54		
• Knäspak (FHS)	54		
• Kviltning	54		
• Nålar	54		
• Syfot	54		
• Sömnadstekniker	54		
• Tråd/Trädning	54		
• Åtgärda fel	54		
Välja			
• Enkel-/Kombiläge	33		
• Rulla ner/upp	33		
• Språk	50		
• Sömmar	33		
Välja språk	50		
Välja söm			
• Direkt	62		
• Sömnummer	62		
Välkomsttext			
• Inmatning/Korrektur	45		
Å			
Återförsäljarinformation	50		
Återgå till grundinställningen	26, 47, 53, 58, 64		
Återställ			
• Radera användardata	53		
• Återgå till grundinställningen	53		
Åtgärda fel	122-125		
Ä			
Ändra			
• Syfotstryck	27		
• Övertrådsspänning	26		
Ändra söm			
• Bredd	65		
• Längd	65		
Ö			
Öljet			
• Med raksöm	78, 92		
• Med small sick-sack	78, 92		
Överkasta tygkanter	71		
Övermatningsfunktion	106-107		
Översikt			
• Alfabet	108, 129-131		
• Dekorsömmar	94, 126-128		
• Display	32-43		
• Funktioner alfabet	38-39		

- Funktioner knapphål 36-37
- Funktioner kombiläge 40-43
- Funktioner sömnad 34-35
- Funktionsknappar 30-31
- Huvuddisplay 32-33
- Knapphål 78, 126
- Kviltsömmar 98, 128
- Nyttosömmar 60-61, 126
- Nålar 16
- Setup-display 44
- Sydator 12-13
- Syguide 56
- Vägledning 54-55

Övertråd

- Indikator 49
- Spänning 26, 35, 37, 38, 40, 46
- Trådning 22

Text

Herbert Stolz/Susanne Ribl

Ritningar

www.sculpt.ch

Fotografier

Patrice Heilmann, Winterthur

Sättning, Layout, DTP

Susanne Ribl

Copyright

2012 BERNINA International AG, CH-Steckborn

In partnership with

AMANN
GROUP

Mettler®

