



BERNINA 710



made to create **BERNINA**

Hyvä BERNINA asiakas



Onnitteluni uuden BERNINA koneen hankintasi johdosta!
Olet hankkinut laadukkaan tuotteen, josta tulee olemaan paljon iloa ja hyötyä vuosiksi eteenpäin. Jo yli 100 vuoden ajan on asiakastyytyväisyys ollut perheyhtiömme johtoajatus.

Minulle henkilökohtaisesti on erittäin tärkeää voida tarjota asiakkaillemme sveitsiläisiä laatutuotteita, tulevaisuuden ompeluteknologiaa ja kaiken kattavaa asiakaspalvelua. BERNINA 700-sarjassa on kolme huippumodernia mallia. Uuden teknologian lisäksi olemme tuotekehityksessä kiinnittäneet erittäin paljon huomiota laatuun sekä käytön helppouteen ja luovat ihmiset eivät arvosta ainoastaan korkeata laatua vaan myös tyylikästä muotoilua.

Nauti monipuolisesta ja luovasta ompelusta uudella 710 ompelukoneellasi.
Tutustu myös laajaan paininjalkojen ja lisätarvikkeiden valikoimaan kotisivuillamme www.bernina.com

Koulutetut BERNINA jälleenmyyjät auttavat ja opastavat kaikissa koneen käyttöä koskevissa asioissa.

Toivotan sinulle paljon luovia tunteja uuden BERNINA ompelukoneesi seurassa.

H.P. Ueltschi
Omistaja
BERNINA International AG
CH-8266 Steckborn
www.bernina.com

TURVALLISUUSMÄÄRÄYKSET

TURVAOHJEET

Kun käytät sähkölaitetta noudata aina turvaohjeiden lisäksi seuraavia ohjeita:

Tutustu huolella kaikkiin ohjeisiin ennen koneen käyttöä.

Koneen ollessa pois käytöstä kytke se irti sähköverkosta irrottamalla pistoke pistorasiasta.

HUOMIO!

Muista myös seuraavat:

1. Katkaise virta koneesta poistuessasi sen luota.
2. Kytke kone irti sähköverkosta heti käytön jälkeen ja aina ennen puhdistusta.
3. Koneen LED-ompeluvalo on erittäin kirkas, vältä suoraa katsetta siihen. LED-valo kuuluu turvallisuusluokkaan 1M.

TURVALLISUUSSYISTÄ

Noudata seuraavia ohjeita:

1. Käytä ompelukonetta ainoastaan tässä ohjekirjassa kuvattuun tarkoitukseen. Käytä ainoastaan käyttöohjeessa mainittuja valmistajan suosittelemia lisävarusteita.
2. Tämä kone ei ole leikkikalua, eikä sitä ole tarkoitettu lasten leikkeihin. Valvo lapsia kun he ovat käynnissä olevan koneen lähellä. Tunne vastuusi ja huolehdi, että kaikki konetta käyttävät henkilöt ovat saaneet sen käyttöön asianmukaisen koulutuksen, tuntevat ja tietävät koneen toiminnot sekä ovat myöskin tutustuneet koneen ohjekirjan käyttö- sekä turvaohjeisiin. Noudata erityistä varovaisuutta lasten ollessa koneen läheisyydessä samanaikaisesti kun itse käytät konetta.

3. Älä koskaan käytä konetta seuraavissa tilanteissa:
 - koneen virtajohto tai pistoke on vahingoittunut
 - kone ei toimi häiriöttä
 - kone on pudonnut ja vahingoittunut
 - kone on kastunutToimita kone valtuutettuun BERNINA-huoltoon tarkistusta, mahdollista korjausta sekä sähköisiä ja mekaanisia säätöjä varten.
4. Älä koskaan käytä konetta jonka ilma-aukot ovat tukossa. Pidä koneen ilma-aukot puhtaina nukasta, pölystä ja kankaanjätteistä.
5. Pidä sormet pois liikkuvista osista, erityisesti neulan alueelta.
6. Älä pudota tai laita mitään esineitä koneessa oleviin aukkoihin.
7. Älä käytä konetta ulkoilmassa.
8. Älä käytä konetta tilassa, jossa on käytössä aerosol (spray) tuotteita tai muita räjähdysalttiita aineita.
9. Älä vedä tai työnna kangasta ompelun aikana. Se saattaa aiheuttaa neulan katkeamisen.
10. Älä käytä vääntyneitä neuloja.
11. Käytä aina alkuperäistä BERNINA pistolevyä. Väärä pistolevy saattaa aiheuttaa neulan katkeamisen.
12. Kytke kone pois päältä kääntämällä virtakytkin «0» asentoon. Sen jälkeen irrota pistoke pistorasiasta. Tartu pistokkeeseen, älä vedä johdosta.
13. Kytke koneesta virta pois, virtakytkin «0» kun suoritat toimenpiteitä neulan alueella, kuten neulan tai paininjalan vaihto, langanpujotus ym.
14. Kytke kone pois sähköverkosta (virtajohto irti pistorasiasta) aina kun suoritat ohjekirjassa mainittuja koneen huoltotoimia: puhdistus ja voitelu.
15. Tämä laite on varustettu kaksoiseristyksellä. Käytä ainoastaan alkuperäisiä BERNINA-osia. Tutustu oheisiin kaksoiseristetytyn laitteen huollosta.

KAKSOISERISTETTYJEN- LAITTEIDEN HUOLTO

Kaksoiseristetyssä laitteessa on maadoituksen sijasta kaksi eristysjärjestelmää. Siihen ei saa lisätä mitään maadoittavia osia. Kaksoiseristetyn laitteen huolto vaatii järjestelmän perinpohjaista tuntemusta, joten laite tulee toimittaa huollettavaksi valtuutettuun BERNINA-huoltoon. Huolto- ja korjaustöihin saa käyttää vain alkuperäisiä varaosia. Kaksoiseristetty tuote on merkitty kahdella sanalla «Double insulation»/«Double insulated».

Koneessa voi myös olla symboli kaksoiseristetyksen merkinä.

Symboli .

VASTUU

Emme vastaa laitteen väärästä käytöstä aiheutuvista vahingoista.

Tämä kone on tarkoitettu kotikäyttöön.

Tämä kone vastaa emc-direktiiviä 2004/108/EC.

SÄILYTÄ NÄMÄ OHJEET HUOLELLA!



Käyttöohjeen uusimman version löydät osoitteesta www.bernina.com

Ympäristön suojelu



BERNINA on sitoutunut vahvasti ympäristön suojeluun. Kehitämme jatkuvasti tuotteidemme ympäristöystävällisyyttä parantamalla niiden tuotantoteknologiaa.

Huolehdi tuotteen asianmukaisesta hävittämisestä. Tuote on kierrätettävä elektroniikkatuotteita koskevan lain edellyttämällä tavalla. Ei saa hävittää kotitalousjätteen mukana. Lisätietoja saat BERNINA-jälleenmyyjältä.



Jos konetta säilytetään kylmässä tilassa, se tulisi ottaa lämpimään tilaan noin tunti ennen käyttöä.

Sisällysluettelo

Turvallisuusmääräykset	2	Paininjalan puristuksen muuttaminen	27
Ympäristön suojelu	3	• Paksuissa ompelutöissä, esim vanutikkaus	27
Merkkien selitykset	8	• Paininjalan puristuksen tallentaminen	27
Sanastoa	8	• Perusasetusten palautus	27
Tarvikkeet	9	Syöttäjä ja kankaan syöttö	28
Vakiovarusteet	9	Syöttäjä ompeluasento/ala-asento	28
Paininjalat	10	Toiminnot	30
Vapaasti seisova tarvikekaappi	11	Tomintonäppäimet	30
Puola	11	• Käynnistys/pysäytys	30
Ompelukoneen osat	12	• Paininjalan asento	30
Etuosa	12	• Automaattinen langankatkaisu	30
Yksityiskohdat	12	• Päättelynäppäin	30
Tärkeää ompelutietoa	14	• Neulastop	30
Lanka	14	• Ohjelmitava kuvion loppu/päättely	30
Neula, lanka ja kangas	14	• Ompelunopeuden säädin	30
Neula ja lanka	15	• Ompeleen leveyden ja tikin pituuden säätimet	31
• Oikea neula ja lanka-yhdistelmä	15	• Neulain asento-näppäimet	31
• Liian ohut ompelulanka tai liian paksu neula	15	• Neulastop ylös ja päättelynäppäin	31
• Liian paksu ompelulanka tai liian ohut neula	15	• Neulastop alas ja päättelynäppäin	31
Yhteenveto neuloista	16	Näyttö	32
Valmisteluvaiheet	18	Aloituspäätty	32
Virtakatkaisin/kaapeliliitännät	18	• Järjestelmän asetukset	32
Jalkasäädin	18	• Ommelvalikot	32
Apupöytä	18	• Valinta	33
Polvinostin	19	• Ompeleet	33
Pysty lankatappi	19	• Ompeleen näyttö	33
Alalangan puolaus	20	Toiminnot - näyttö	34
• Puolaus ompelun aikana	20	Ompelutoiminnot	34
Puolan asettaminen puolakoteloon/alalangan pujotus	21	Yleistoiminnot	34
• Puolan poistaminen puolakotelosta	21	Napinläpien ohjelmointitoiminnot	36
Puolakotelon poistaminen/paikalleen asettaminen	21	Kirjaimet	38
Ylälangan pujotus	22	Ommelyhdistelmät	40
Neulan vaihto	22	Setup-toiminto	44
Langoitus kaksoisneulalla ompelua varten	23	Setup-toiminnon näyttö	44
Kolmoisneulan langoitus	23	Näytön asetusten muuttaminen	45
Neulangoitin	24	• Kirkkaus	45
Paininjalan vaihtaminen	24	• Ompeluväli	45
Pistolevy	25	• Ompeluvälin kirkkaus	45
• Pistolevyn merkinnät	25	• Aloitusruudun teksti	45
• Pistolevyn poistaminen	25	• Alkutekstin poistaminen	45
• Pistolevyn asettaminen paikalleen	25	• Tekstin korjaus	45
Langankireys	26	Näytön värin valinta	46
• Ylälangan kireyden muuttaminen	26	Ompeluasetukset	46
• Ylälangankireyden tallennus	26	• Ompelunopeuden säätö	46
• Perusasetusten palautus	26	• Ylälangan kireyden muuttaminen	46
		• Automaattipäättely ompeleen alussa	46
		• Automaattipäättely ompeleen lopussa	47
		• Automaattinen langankatkaisu	47
		• Paininjalan nosto	47
		• Automaattinen langankatkaisu ja päättelypistot	47
		• Paininjalan asento ja neulastop alas	47
		• Paininjalan leijunta-asento	47
		• Perusasetusten palautus	47

Puolausnopeuden muuttaminen	48	Käsivarainen parsinta	69
Näytön kalibrointi	48	Automaattinen parsintaohjelma	70
Äänimerkkiasetusten muuttaminen	49	Automaattinen parsintaohjelma, vahvistettu	71
Valvontatoiminnot	49	Reunojen huollittelu	71
Tietoa	50	Kaksois-overlock	72
• Kieli	50	Reunatikkaus	73
• Versio	50	Piilo-ommel	74
• Jälleenmyyjän tiedot	50	Näkyvä päärmä	74
• Huoltotiedot	51	Päätelyommel	75
Päivitys	51	Harsintaommel	75
Automaattinapinlapijalan nro 3A kalibrointi/ Lankaleikkurin sieppari	52	Tasosauma	76
Perusasetukset	53	Paksujen saumojen yli ompelu	77
• Perusasetusten palautus	53	Kulmien ompelu	77
• Poista käyttäjän data	53		
Opastus	54	Napinlävet	78
• Opastuksen yhteenveto	54	Yhteenveto napinlävistä	78
Ompeluopas	56	Tietoa napinläpien ompelusta	79
• Ompeluoppaan yhteenveto	56	• Manuaalinapinläven pituuden merkitseminen	79
Ompelutekniikat	56	• Automaattinapinläven pituuden merkitseminen	79
• Ompeluoppaan sulkeminen	56	• Vaatturin napinläven pituuden merkitseminen	79
		• Koeompelu	79
		• Napinläven leveyden muuttaminen	79
		• Tikinpituuden muuttaminen	79
Neuvot	57	Tukimateriaali	80
• Ompeleet	57	Punoslanka	81
• Toiminnot	57	• Punoslangaksi suositeltavat langat	81
		• Punoslangan asettaminen automaattinapinlapijalkaan nro 3A	81
Hienosäätö	58	• Punoslangan asettaminen napinlapijalkaan nro 3C (lisätarvike)	81
• Hyöty- ja koristeompeleet	58	• Punoslangan päättely	81
• Muutokset	58	• Leikkaa ratkojalla	81
• Perusasetusten palautus	58	• Leikkaa napinläpialtalla (lisävaruste)	81
Eko toiminnon kuvaus	59	Napinläven hienosäätö	82
• Eko-toiminnon käyttöön ottaminen	59	• Automaattisen perusnapinläven hienosäätö	82
• Eko-toiminnon sulkeminen	59	• Vaatturin- ja pyöreäpäisen napinläven hienosäätö	82
		• Manuaalisen vaatturin- ja pyöreäpäisen napinläven hienosäätö	82
Hyötyompeleet	60	• Manuaalisen perusnapinläven hienosäätö	82
• Hyötyompeleiden yhteenveto	60	• Tikkilaskurinapinläven hienosäätö	82
Ompeleen valinta	62	• Hienosäädön poistaminen	82
• Suoraan	62		
• Numeroilla	62	Napinläven ohjelmointi	83
• Keskeytyks	62	Automaattinapinläpi, ohjelmointi ja ompelu	83
Ompeleen muuttaminen käyttötarkoitukseen sopivaksi	63	Napinläven pituus - pituuden syöttö millimetreinä	84
Ommelmuisti	63	Napinläven pituus - mittaus näytöllä napin avulla	84
Pysyvä muisti	64	Automaattinen vaatturin- ja pyöreäpäinen napinläpi	85
Muuta ompeleen leveyttä ja tikin pituutta	65	Koristenapinläpi, kolmiotrenssi molemmissa päissä	86
Hyötyompeleiden käyttöesimerkkejä	66	Käsintehdyn näköinen napinläpi	87
Suoraommel	66	Tikkilaskurinapinläpi	87
Vahvistettu suoraommel	66	Napinläven tallentaminen pysyvään muistiin	88
Vahvistettu siksak	67	Manuaaliset 7- ja 5-vaiheiset napinlävet	90
Vetoketju	68		

Napinkiinnitysohjelma	91	Kirjaimet	108
Sirkka	92	Yhteenveto kirjaimista	108
Koristeompeleet	94	• Kirjaimet	108
Yhteenveto koristeompeleista	94	• Täydellinen ommel	108
Käyttö	94	Kirjainten yhdistäminen	109
Esimerkkejä koristeompeleiden käytöstä	95	Ommelyhdistelmän muutokset	109
Ristipistot	95	Kirjaimet ja toiminnot	110
Hiuslaskokset	96	• Pikkukirjainten valinta	110
Puolalta ompelu	97	• Kirjaimen koon muuttaminen	110
Tilkkuiliijan ompeleet	98	Henkilökohtainen ommelvalikko	111
Yhteenveto tilkkuiliijan ompeleista	98	Oman ommelvalikon luominen	111
Tilkkutyöommelten käyttö	99	Ompeleen valinta	111
Käsintehdyn näköinen ommel	99	• Ensimmäisen ompeleen ohjelmointi ja tallennus	111
Käsivarainen tikkaus	100	• Toisen ompeleen ohjelmointi ja tallennus	112
BSR (BERNINA Stich Regulator, automaattinen tikinpituuden mittaustoiminto) (lisätarvike)	101	• Ompeleen valinta henkilökohtaisesta ommelvalikosta	112
Käsivarainen tikkaus BSR-tikkausjalalla	101	• Henkilökohtaisen ommelvalikon näyttö	112
• BSR-toiminto	101	Ompeleen muuttaminen/edellisen päälle tallentaminen	113
• BSR-toiminto suoraompeleella nro 1	101	Ompeleen poistaminen	114
• BSR-toiminto siksak ompeleella nro 2	101	Ommelyhdistelmät	115
• Kaksi erilaista BSR-toimintoa	101	Ommelyhdistelmän luominen	115
• Valmistelu	102	• Ohjelmointi ja tallennus	115
• Jalkaosan irrottaminen	102	Editointinäytön tyhjentäminen	116
• Jalkaosan kiinnittäminen	102	Tallennetun ommelyhdistelmän avaaminen	116
BSR toiminnot	103	Ommelyhdistelmän muuttaminen	117
• Neulastop alas (perusasetus)	103	• Ompeleen lisääminen	117
• Neulastop ylös	103	• Ompeleen muuttaminen	117
• Nosta/laske neula	103	• Ommelyhdistelmän kääntäminen peilikuvaksi	118
• Päätty «käynnistys/pysäytys»-painikkeella (vain BSR-toiminto 1)	103	• Ommelyhdistelmän jakaminen (alimuisti 1)	118
• Päättytoiminto (vain BSR-toiminto 2)	103	• Ommelyhdistelmän keskeyttäminen (alimuisti 2)	118
• Käsivarainen tikkaus (vain toiminto 2)	103	Ommelyhdistelmät	119
• Käsivarainen tikkaus ilman BSR-toimintoa	103	• Päälletallennus	119
• Äänimerkit päälle/pois päältä	104	• Poistaminen	119
• BSR-toiminnon äänimerkin valinta setup-toiminnosta	104	Puhdistus	120
• Äänimerkin valinta BSR-näytöltä	104	Vianetsintä	122
• BSR-toiminnon käyttö	105	Ompeleet	126
• BSR-toiminnon lopettaminen	105	Hyötyompeleet	126
• BSR-toiminnon peruuttaminen	105	Napinlävet	126
BERNINA kaksoissyöttö	106	Koristeompeleet	126
• Paininjalat vakiovarusteena	106	Tilkkuiliijan ompeleet	128
• BERNINA kaksoissyötön käyttöönotto	106	Kirjaimet	129
• BERNINA kaksoissyötön poistaminen	106	Sisällysluettelo	132
Materiaalit	107		

Merkkien selitykset



VAARA!

**Erittäin tärkeää!
Loukkaantumisvaara!**

HUOMIO!

**Erittäin tärkeää!
Vahinkovaara!**



Vihjeitä!

Sanastoa

Hienosäätö	Korjaa ompeleen muodostusta
BERNINA USB-muistitikku	Mobiili taklennusväline
Kankaan taite	Kankaan taitettu reuna
BSR	BSR-jalka käsivaraiseen tikkaukseen, tikinpituus pysyy samana kun kangasta liikutetaan tasaisella nopeudella paininjalan alla
clr	Palauttaa tehdyt muutokset perusasetuksiin
Sukkula	Sukkula liikkuu ja vie alalangan lenkkiin ylälangan kanssa muodostaen tikin
NPM	Napinläven pituudenmittaus
Muisti	Pysyvä muisti
Satiiniommel	Tiheä siksak
Salpa	Napinläven sivujen välissä oleva poikittainen ommel

Kaikki oikeudet pidätetään

Ompelukoneen varustukseen tai tarvikkeisiin voidaan teknisistä syistä johtuen tehdä parannuksia milloin tahansa ilman ennakoilmoitusta. Tässä ohjekirjassa mainitut tarvikkeet saattavat vaihdella maittain.

Tarvikkeet

Vakiovarusteet



- 1 Polvinostin
- 2 Jalkasäädin
- 3 Suojahuppu
- 4 Tarvikekaappi
- 5 Virtajohto
- 6 Apupöytä

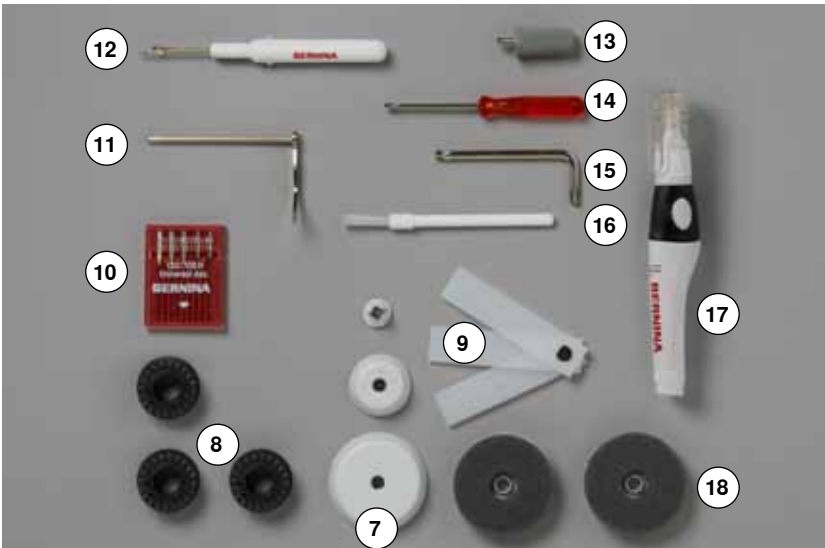

- 7 3 lankarullan pidikekiekkoa
- 8 4 puolaa (joista 1 puolakotelossa)
- 9 Korkeudentasoislevyt
- 10 Neulalajitelma
- 11 Saumaohjain, oikea
- 12 Ratkoja
- 13 Torx ruuvimeisseli, harmaa
- 14 Ruuvimeisseli, punainen
- 15 Torx avain
- 16 Puhdistussuti
- 17 Öljyannostelija
- 18 2 vaahtomuovikiekkoa

Paininjalat



- 1 nro 1C Kaksoisautomaattijalka
- 2 nro 1D Kaksoisautomaattijalka
- 3 nro 3A Automaattinapinläpöijalka
- 4 nro 4D Vetoketjijalka
- 5 nro 5 Piilo-ommeljalka



Lisää paininjalvoja osoitteessa
www.bernina.com

Vapaasti seisova tarvikkeakaappi



- vedä molemmat jalat taakse, kunnes ne kiinnittyvät asentoonsa

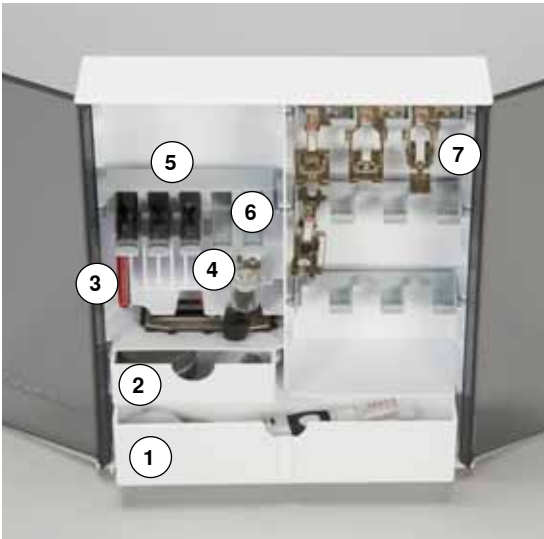

Sisältö

Tarvikkeakaappi sisältää ison **1** ja pienen laatikon **2** samoin kuin omat säilytystilat puolille **5** ja paininjaloille **7**.

- puolan irrottamiseen paina lukitsinta **6** kevyesti
- automaattinapinlämpijalan nro 3A voit säilyttää vasemmassa lokerossa **4**
- koneen neulalajitelman säilytys **3**

Sijoittelumalli

Puola



HUOMIO!

Aseta puola sille tarkoitettuun lokeroon aina siten, että hopeinen sensoripinta on oikealla puolella. Muutoin puola voi jäädä kiinni ja vahingoittua, puola ei ole molemmilta sivuilta läpimitaltaan saman kokoinen.

Ompelukoneen osat

Etuosa



Yksityiskohdat

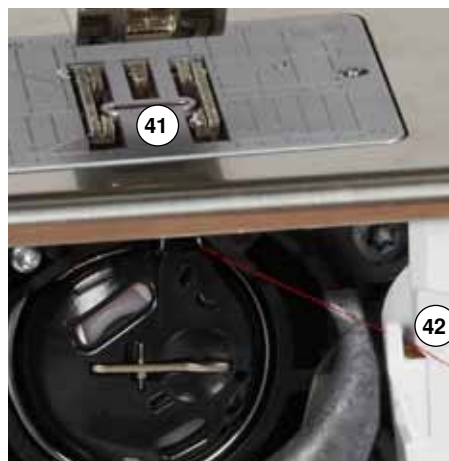
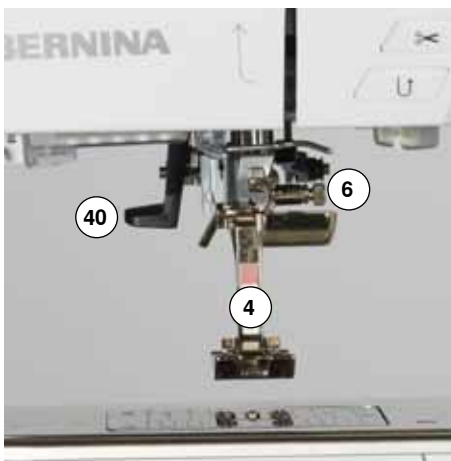



- 1 Etuluukku
- 2 Pistolevy
- 3 Erikoistarvikkeiden kiinnitysalusta
- 4 Paininjalka
- 5 LED-ompeluvalo
- 6 Neularuuvi
- 7 Päätelynäppäin
- 8 Automaattinen langankatkaisin
- 9 Paininjalan asento
- 10 Käynnistys/pysäytys
- 11 Langanohjain
- 12 Ompelunopeuden säätö
- 13 Langannostajan suojuus
- 14 Neulastop alas/ylös
- 15 Ohjelmoitava kuvion loppu/päätely
- 16 Langannostaja
- 17 Puolauksen langanohjain/-kiristin
- 18 Näyttö
- 19 Ompelua avustavat toiminnot
 - Päävalikko
 - Setup
 - Opastus
 - Ompeluopas
 - Neuvot
 - Eko
 - Clr
- 20 Neulan asento
- 21 Tikin pituuden säädin
- 22 Ompeleen leveyden säädin
- 23 Puolauslaite
- 24 Puolauslaitteen langankatkaisin
- 25 Polvinostimen kiinnitysaukko
- 26 Takimmainen langanohjain
- 27 Kantokahva
- 28 Vaaka lankatappi
- 29 Pysty lankatappi
- 30 Langanohjain
- 31 Käsipyörä
- 32 Virtakatkaisin päällä/pois
- 33 Verkkojohdon liitäntä
- 34 Magneettipidike kosketuskynälle (lisätarvike)
- 35 USB-liitäntä
- 36 PC-liitäntä
- 37 Jalkasäätimen liitäntä
- 38 Syöttäjän alaslaskin
- 39 Tuuletusaukot
- 40 Neulalangoitin
- 41 Syöttäjä
- 42 Alalangan katkaisin
- 43 Päätylevyn kiinnitysruuvi
- 44 Langankatkaisin päädysssä
- 45 Apupöydän kiinnitys
- 46 Parsintakehyksen kiinnitysaukko
- 47 Erikoislaitteiden liitäntä
- 48 BSR-jalan liitäntä
- 49 BERNINA kaksoissyöttö



Tärkeää ompelutietoa

Lanka

Valitse lanka käyttötarkoituksen mukaan. Täydellisen ompelutuloksen saavuttamiseen on neulan, langan ja materiaalin laadulla ratkaiseva osuus. Käytä ainoastaan koneompeluun tarkoitettuja laadukkaita lankoja.

Puuvillalangat

- puuvillalangat ovat luonnonkuitua ja siksi ne sopivat erittäin hyvin kaikkien puuvillakankaiden ompeluun
- merseroidut puuvillalangat ovat hieman kiiltäviä eivätkä menetä ominaisuuksiaan pesussa

Polyesterilangat

- polyesterilangoilla on erittäin hyvä vetolujuus ja värinkesto
- polyesterilangat ovat taipuisampia ja sopivat hyvin vahvaa ja joustavaa saumaa vaativiin töihin

Rayon-/viskoosilangat

- Rayon-/viskoosilangoilla on luonnonkuidun edut ja ne ovat erittäin kiiltäviä
- Rayon-/viskoosilangat soveltuvat erittäin hyvin koristeompeleisiin ja antavat erittäin kauniin vaikutelman

Neula, lanka ja kangas

HUOMIO!

Tarkista neulan kunto.

Ohjeena voidaan pitää, että neula vaihdetaan ennen jokaista uutta ompelutyötä. Viallinen neula vahingoittaa ompelutyötä ja myös konetta.

Neulan ja langan tulisi olla yhteensopivat.

Käytettävän neulan tyyppi ja koko eivät riipu ainoastaan valitusta langasta vaan neulan paksuuden ja kärjen muodon täytyy soveltua ommeltavaan materiaaliin.

Neula ja lanka

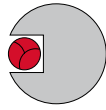

Oikea neula ja lanka-yhdistelmä

Ommeltaessa lanka kulkee esteettä neulan varren urassa.

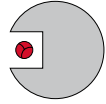

Liian ohut ompelulanka tai liian paksu neula

Uraan jää liikaa väljyyttä ja aiheuttaa hyppytykkeitä ja langan vaurioitumisen.

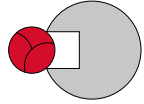

Liian paksu ompelulanka tai liian ohut neula

Lanka hankaa uran reunoja ja saattaa rispaantua ja juuttua. Tästä on seurauksena langan katkeaminen.



Yleisohjeet

Ommeltava materiaali ja lanka

Neulan koko

ohuet materiaalit:

ohut lanka esim. parsintalanka

70-75

keskipaksut materiaalit:

ompeulanka

80-90

paksut materiaalit:

paksumpi ompelulanka esim. tikkauslanka

100, 110, 120

130/705 H-S/70

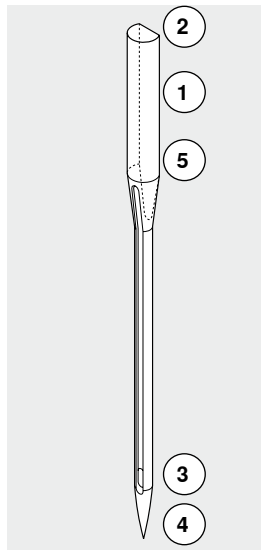

1 130 Kannan pituus

2 705 Litteä kanta

3 H Varren ura

4 S Kärjen muoto (tässä esim. pallokärki)

5 70 Neulan koko (neulan paksuus)

Yhteenveto neuloista

Perusneula (universal) 130/705 H/60-100

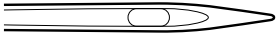

tavallinen kärki, hieman pyörästetty

lähes kaikki luonnonkuitu- ja synteettiset kankaat (kudotut ja neulotut)

Metafil 130/705 H-MET/75-80 tai H-SUK/90-100

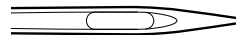

suuri silmä

ompelu metallilangoilla

Trikoo/jousto 130/705 H-S, H-SES, H-SUK/70-90



pallokärki

erilaiset trikoot ja neulokset

Cordonnet (päällitikkaus) 130/705 H-N/80-100

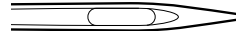

pieni pallokärki, pitkä silmä

päällitikkaus paksulla langalla

Nahka 130/705 H-LL, H-LR/90-100



leikkaava kärki

kaikki nahat, vinyyli, tekonahka, muovi, kerni

Sulkaneula 130/705 HO/100-120



leveä neula (sulka)

reikäompeleet

Farkku 130/705 H-J/80-110



hyvin ohut kärki

paksut kankaat kuten farkku- ja purjekankaat, työvaatteet

Kaksoissulkaneula 130/705 H-ZWI-HO/100



erikoisompeleet

Microtex 130/705 H-M/60-90

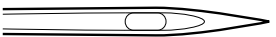

erittäin ohut kärki

mikrokuitukankaat ja silkit

Kaksoisneula 130/705 H-ZWI/70-100

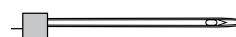

neulaväli: 1.0/1.6/2.0/2.5/3.0/4.0/6.0/8.0

näkyvät päärmeet joustavissa materiaaleissa; hiuslaskokset ja koristesaumot

Tikkaus 130/705 H-Q/75-90

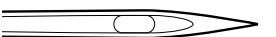

ohut kärki

suoraommel ja päällitikkaus

Kolmoisneula 130/705 H-DRI/80



leveys: 3.0

näkyvät päärmeet joustavissa materiaaleissa, koristesaumot

Kirjonta 130/705 H-SUK/70-90

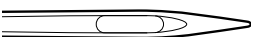

suuri silmä, kärki hieman pyörästetty

kirjontatyöt kaikkiin luonnon- ja synteettisiin materiaaleihin

Valmisteluvaiheet

Virtakatkaisin/kaapeliliitännät

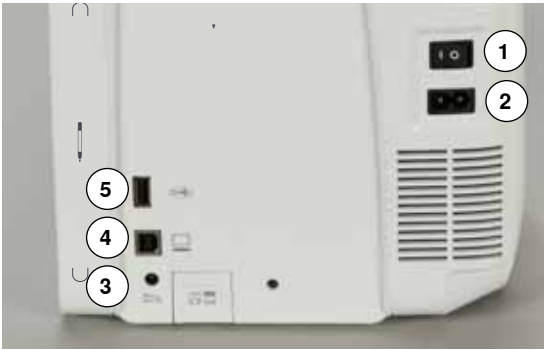

1 Virtakatkaisin
Virtakatkaisin kytkee virran koneeseen ja sytyttää ompeluvalon.

1 Koneessa on virta kytkettynä
0 Koneesta on virta katkaistu

2 Verkkojohdon liitäntä
3 Jalkasäätimen liitäntä
4 Tietokone-liitäntä
5 USB-liitäntä

Jalkasäädin



Jalkasäätimen kytkeminen koneeseen

- kierrä johto auki
- kytke johdon pistoke liitäntään **1**
- kierrä johto haluamaasi pituuteen nastojen **4** tai **5** kautta

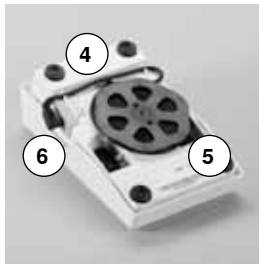
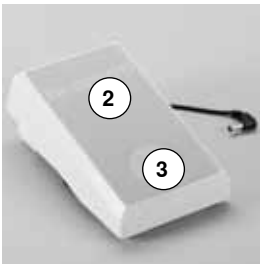

Ompelunopeuden säätö

Painamalla **2** jalkasäädintä enemmän tai vähemmän säädät ompelunopeutta.

Nosta/laske neula

- paina kantapäällä **3** jalkasäätimen etureunaa
- ▶ neula nousee tai laskee

Jalkasäätimen irrottaminen

- kierrä johto jalkasäätimen alapuolelle
- kytke pistoke aukkoon **6**

Apupöytä

Apupöytä lisää työskentelytilaa.

Apupöydän kiinnittäminen

- käännä käsipyörää (katso sivu **13**) tai paina jalkasäätimen etureunaa
- ▶ neula nousee ylös
- paina paininjalka-näppäintä
- ▶ paininjalka nousee ylös
- työnnä apupöytää vapaavarren yli oikealle, kunnes se lukkiutuu paikalleen



Apupöydän irrottaminen

- nosta neula ja paininjalka yläasentoon
- vapauta apupöydän lukitus painamalla nappi **1** alas
- vedä pöytää vaakatasossa vasemmalle ja irrota

Polvinostin

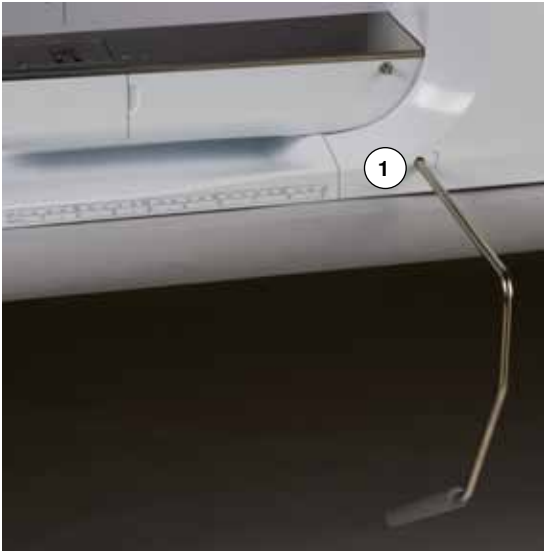

Polvinostin nostaa ja laskee paininjalan.

Polvinostimen kiinnittäminen

- työnnä polvinostin kiinnitysaukkoon 1

Paininjalan nostaminen/laskeminen

- työnnä polvella nostimen vartta oikealle
- polvinostimen käytön tulisi sujua tavanomaisessa istuma-asennossa
- ▶ paininjalka nousee yläasentoon ja samanaikaisesti syöttäjä laskeutuu alas ja langankiristys vapautuu
- ▶ syöttäjä nousee ylös ensimmäisen ommellun piston jälkeen



BERNINA-jälleenmyyjäsi voi tarvittaessa säätää polvinostimen asentoa.

Pysty lankatappi



Lisälankatappi on kiinnitetty koneen runkoon käsipyörän taakse.

Se on hyödyllinen apuväline ommeltaessa useammalla langalla esim. kaksoisneulatyöt ja sitä voidaan käyttää myös puolaukseen ompelun aikana.

- nosta tappia 1 ylöspäin niin pitkälle, että se lukkiutuu pystysuoraan asentoon



- aseta aina vaahtomuovinen rullanaluskiekkö 2 rullan alle, jotta rulla pysyy vakaaammin tapissa

Alalangan puolaus



- paina virtakytkin «I» asentoon
- aseta tyhjä puola puolausakseliin 1

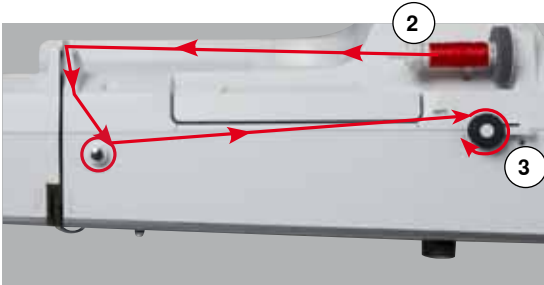

- aseta vaahtomuovinen aluskiekko lankatappiin
- aseta lankarulla lankatappiin
- kiinnitä sopivan kokoinen lankarullan pidikekiekko 2
- seuraa nuolen suuntaa ja vie lanka takimmaisena ohjaimen kautta puolauksen kiristimen ympäri
- kierrä lanka kahdesta kolmeen kertaan tyhjän puolan ympärille
- vie lanka katkaisijan terään ja 3 katkaise lanka



Sopivan kokoinen lankarullan pidikekiekko

Rullan halkaisija = kiekon koko. Pidikekiekon tulee lukita lankarulla paikalleen.

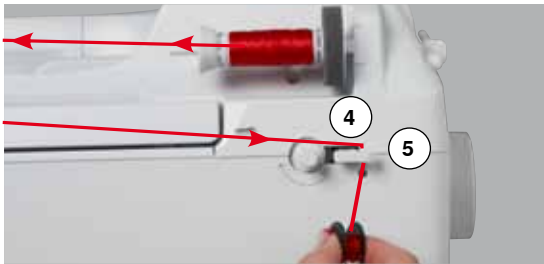

- paina puolauksen kytkin 4 puolaa vasten
- ▶ puolaus käynnistyy automaattisesti
- ▶ puolauksen näyttö avautuu
- siirrä pyöreää nuppia näytöllä vasemmalle/oikealle tai
- pyöritä ompeleen leveyden säädintä (katso sivu 12)
- ▶ puolausnopeus muuttuu
- ▶ kun puola on täynnä, pysähtyy puolaus automaattisesti
- ▶ näyttö sulkeutuu
- irrota puola ja vie lanka katkaisijan terään 5 ja katkaise lanka

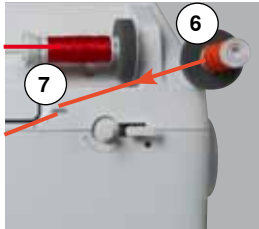

Puolaus ompelun aikana

- aseta vaahtomuovinen rullanaluskiekko pysty lankatappiin 6
- aseta lankarulla pysty lankatappiin
- noudattaen nuolen suuntaa, vie lanka ohjaimen 7 ja

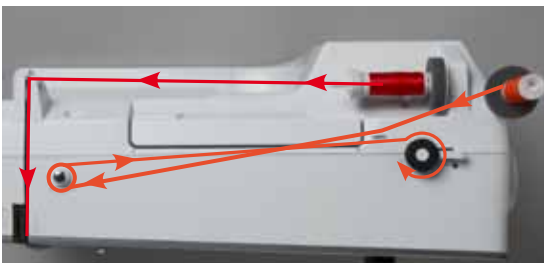

- puolauksen kiristimen ympäri

Jatka seuraavat vaiheet ylläolevan puolausohjeen mukaan.



Kun käytät pysty lankatappia puolaukseen, on suositeltavaa vähentää puolausnopeutta.

Puolan asettaminen puolakoteloon/alalangan pujotus

Puolan poistaminen puolakotelosta

- paina puolakotelon vapautusvipua (katso kuva ohjeesta «Puolakotelon poistaminen/paikalleen asettaminen» tällä sivulla)



- poista puolakotelo allaolevan ohjeen mukaan
- aseta puola puolakoteloon siten, että lanka kiertyy vastapäivään 1
- vedä lankaa vasemmalle ja vie loveen



- vie lanka oikealle jousen alle 2
- vie lanka langanohjaimen alta ja vedä ylöspäin
- ▶ lanka on puojettu langanohjaimen
- langasta vedettäessä
- ▶ tulee puolan pyöriä vastapäivään

Puolakotelon poistaminen/paikalleen asettaminen

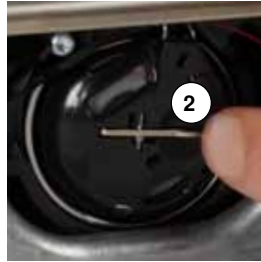

Puolakotelon poistaminen

- nosta neula yläasentoon
- käännä virtakatkaisin «0» asentoon
- avaa etuluukku 1
- paina vapautusvipua 2
- poista puolakotelo

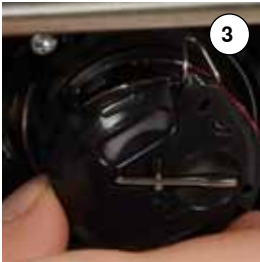

Puolakotelon asettaminen paikalleen

- pidä puolakotelosta kiinni siten, että langanohjain 3 osoittaa ylös
- aseta langanohjain sukkulaportissa olevaan koloon 4
- paina puolakoteloa keskeltä, kunnes se lukkiutuu paikalleen



Alalangan katkaisin

- vie lanka langankatkaisijan terään 5 ja vedä alaspäin
- sulje etuluukku

Ylälangan pujotus

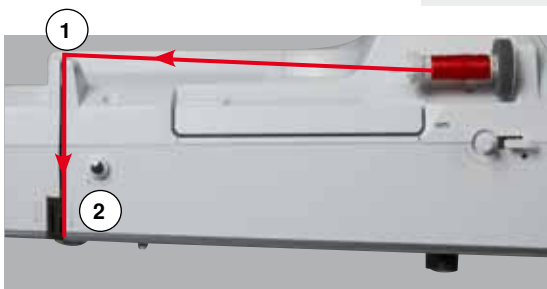
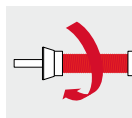

- nosta neula ja paininjalka yläasentoon
- käännä virtakatkaisin «0» asentoon
- aseta vaahтомуovinen aluskiekko lankatappiin
- aseta lankarulla tappiin siten, että lanka purkautuu rullasta myötäpäivään
- kiinnitä sopivan kokoinen lankarullan pidikekiekko

- vie lanka nuolensuunnan mukaan takimmaiseen ohjaimen 1
- pujota lanka eteenpäin kiristysuraan 2

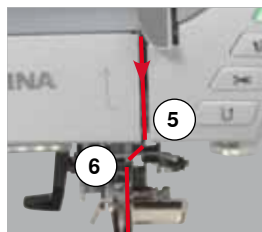
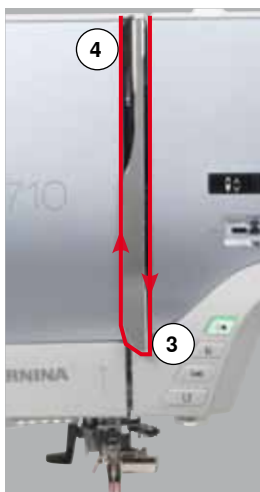

- vedä lanka alas langannostajan suojuksen oikealta puolelta 3
- vedä lanka ylös suojuksen vasemmalta puolelta 4 langannostajan aukkoon
- pujota lanka alas ohjainten 5 ja 6 läpi
- neulan langoitus (katso sivu 24)



Sopivan kokoinen lankarullan pidikekiekko

Rullan halkaisija = kiekon koko. Pidikekiekon tulee lukita lankarulla paikalleen.

Neulan vaihto

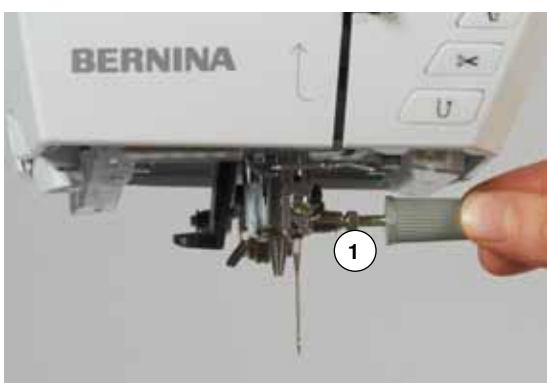

Neulan irrottaminen

- nosta neula yläasentoon
- poista paininjalka tai laske ala-asentoon (katso sivu 24, 30)
- käännä virtakatkaisin «0» asentoon
- löysää neularuuvia 1 harmaalla ruuvimeisselillä
- vedä neula alas ja poista

Neulan asettaminen paikalleen

- neulan litteän puolen tulee osoittaa taaksepäin
- työnnä neula mahdollisimman ylös
- kiristä neularuuvi 1 harmaalla ruuvimeisselillä

Langoitus kaksoisneulalla ompelua varten

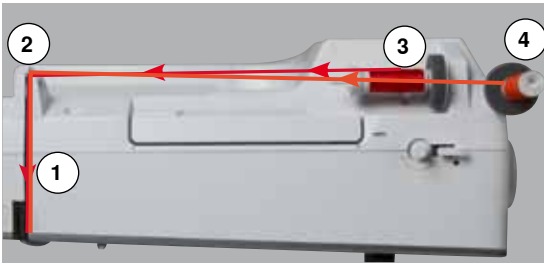

Ensimmäisen langan pujotus

- nosta neula ja paininjalka yläasentoon ja tarvittaessa poista paininjalka
- käännä virtakatkaisin «0» asentoon
- kiinnitä kaksoisneula koneeseen
- aseta vaahtomuovinen aluskieppo lankatappiin
- aseta lankarulla **3** vaaka lankatappiin
- kiinnitä sopivan kokoinen lankarullan pidikekiekko
- vie lanka takimmaiseen ohjaimen **2**
- pujota lanka eteenpäin kiristysuraan ja vie lanka kiristyslevyn **1 oikealta** puolelta alas
- jatka normaaliin tapaan ja
- pujota lanka käsin **oikeanpuoleisen** neulan silmään

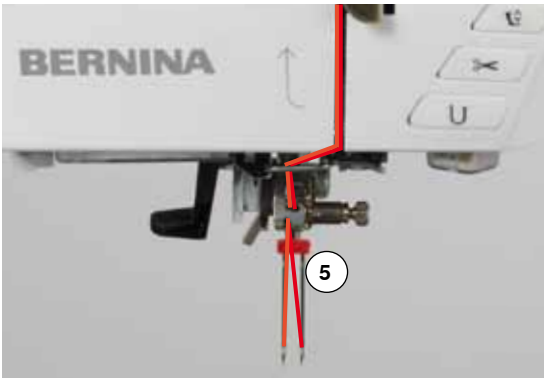

Toisen langan pujotus

- aseta vaahtomuovinen rullanaluskieppo pysty lankatappiin
 - aseta toinen lankarulla **4** pysty lankatappiin
 - vie lanka takimmaiseen ohjaimen **2**
 - pujota lanka eteenpäin kiristysuraan ja vie lanka kiristyslevyn **1 vasemmalta** puolelta alas
 - jatka normaaliin tapaan ja
 - pujota lanka käsin **vasemmanpuoleisen** neulan silmään
- Pujota oikein, sillä langat eivät saa kiertyä toisiinsa ompelun aikana **5**.



Käytettäessä pysty lankatappia aseta aina vaahtomuovinen kiekko rullan alle. Tämä estää langan kiertymisen tapin ympäri rullan alle.

Kolmoisneulan langoitus

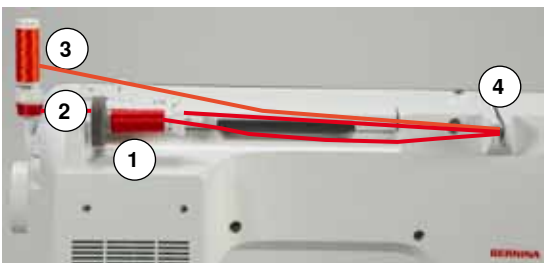

Tarvitset 2 lankarullaa ja yhden täyden puolan samanlaatuista lankaa.

- kiinnitä kolmoisneula
- aseta lankarulla **1** vaaka lankatappiin
- aseta puola **2** ja toinen lankarulla **3** pysty lankatappiin, lankarullan pidikekiekko väliin (molempien lankojen on juostava samaan suuntaan)
- jatka normaaliin tapaan ja
- langoita **kaksi** lankaa kiristyslevyn **4 vasemmalta** puolelta ja **yksi** lanka **oikealta** puolelta
- pujota lanka totuttuun tapaan neulaan asti
- pujota lanka käsin jokaisen neulan silmään



Käyttämällä lisälanganohjainta (lisätarvike) päällekkäin olevat langat juoksevat tasaisemmin.

Neulalangoitin

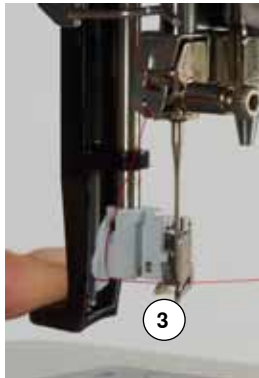
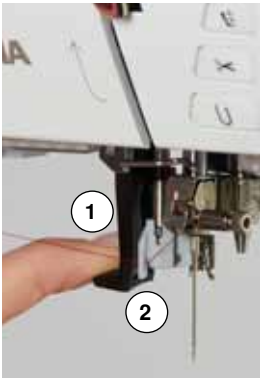

Nosta neula yläasentoon painamalla kantapäällä jalkasäätimen etureunaa.

- nosta neula yläasentoon
 - laske paininjalka ala-asentoon
 - käännä virtakatkaisin «0» asentoon
 - vie lankaa vasemmalle ja taaksepäin
 - paina langoittimen vipu **1** alas ja samanaikaisesti vie lanka hakasen **2** ympäri oikealle neulan eteen
 - vie lanka edestä langoittajan loveen **3** siten, että lanka jää langoittajan koukkuun
 - päästä irti vivusta **1** ja langasta
 - ▶ neula on langoitettu
 - vedä lanka taaksepäin ja
 - vie lanka paininjalan loven kautta taakse ja katkaise ylimääräinen lanka koneen päädysssä olevalla langankatkaisijalla **4**
- Langat vapautuvat katkaisijasta ensimmäisen ommellun tikin myötä.



Paininjalan vaihtaminen



Paininjalan irrottaminen

- nosta neula ja paininjalka yläasentoon
- käännä virtakatkaisin «0» asentoon
- nosta kiinnityssalpa **1**
- irrota paininjalka



Paininjalan kiinnittäminen

- aseta paininjalka alhaalta pidikkeeseen
- paina kiinnityssalpa alas **1**

Pistolevy

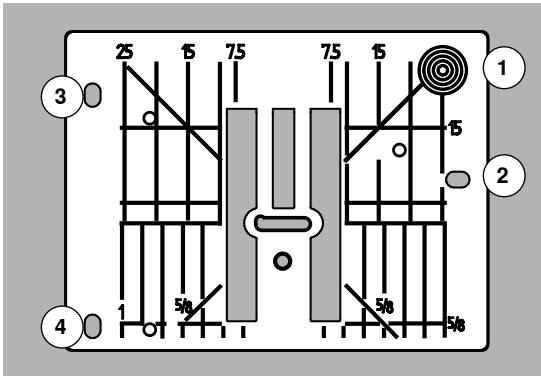

Pistolevyn merkinnät

- pistolevyssä on pitkittäisviivojen merkinnät millimetreinä ja tuumina, sekä poikittais- ja vinoviivat
- merkintöjen avulla ompelu, esim. päällitikkaus sujuu tarkasti
- vaakasuorat ohjausviivat helpottavat kulmien, napinläpien ym. ompelua
- vinot ohjausviivat ovat hyödyksi tilkkutöissä
- neulan lävistyskohta on mitta-aseteikossa 0 neulan ollessa keskellä
- pitkittäisviivojen asteikko vastaa neulan ja viivan välistä etäisyyttä
- pistolevyssä on mitta-asteikko neulasta oikealle ja vasemmalle puolelle neulan keskiasennosta



Pistolevyn poistaminen

- paina syöttäjän säädintä **5**
- ▶ syöttäjä laskeutuu ala-asentoon
- käännä virtakatkaisin «0» asentoon
- poista paininjalka ja neula
- paina pistolevyä alas sen oikeasta takakulmasta **1**, kunnes se ponnahtaa ylös
- poista pistolevy

Pistolevyn asettaminen paikalleen

- aseta pistolevyn aukot **2**, **3** ja **4** ohjaustappien päälle
- paina alas kunnes se napsahtaa paikalleen
- paina syöttäjän säädintä
- ▶ syöttäjä nousee ylös ensimmäisen piston jälkeen

Langankireys



Ylälangan kiristys on säädetty liian kireälle = ylälanka vetää alalangan työn yläpinnalle.
Ylälangan kiristys on säädetty liian löysälle = alalanka vetää ylälangan työn alapuolelle.

Kone säättää peruskireyden automaattisesti valitun ompeleen tai ohjelman mukaan.

Langankireys on säädetty BERNINA-tehtaalla valmiiksi käyttämällä Mettler Metrosene-/Seralon-lankaa 100/2 sekä ylä- että alalangan säädössä.

Kun ompelet erikoislangoilla, säädä tarvittaessa langankireys ommeltavaan materiaaliin ja ompeleeseen sopivaksi.



Ylälangan kireyden muuttaminen

- kosketa «i» kuvaketta
- kosketa «ylälangan kireys» kuvaketta

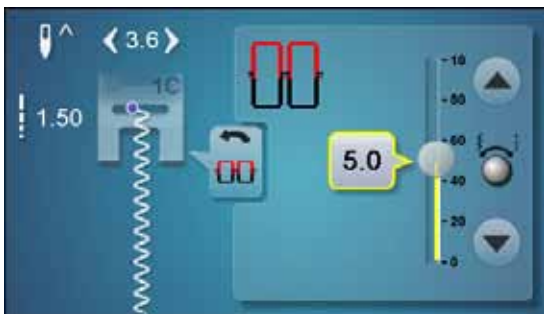

- ▶ täydellinen tikinmuodostus näytöllä (langan solmu kankaassa)
- ▶ langankireyden perusasetus näkyy numerona kuvakkeessa ja valkoisena pylväänä
- kosketa nuolikuvakkeita ylös/alas tai
- pyöritä ompeleen leveys tai tikin pituuden säädintä vasemmalle/oikealle tai
- siirrä näytön pylväässä olevaa pöreää nuppia
- ▶ ylälangan kiristys muuttuu
- ▶ ylälangan kireyden muutos näkyy keltaisena pylväänä ja numerona kuvakkeessa, jossa keltainen kehys
- ▶ perusasetus näkyy valkoisena pylväänä
- ▶ ylälangan kireyden muutos koskee vain valittua ommelta



Ylälangankireyden tallennus

- valitse «palaa»
- ▶ muutokset tallentuvat ja näyttö sulkeutuu

Perusasetusten palautus

- kosketa kuvaketta, jossa keltainen kehys
- ▶ perusasetukset palautuvat
- katkaise virta koneesta
- ▶ kaikki muutokset poistettu

Paininjalan puristuksen muuttaminen



- kosketa «i» kuvaketta
- valitse «paininjalan puristus»

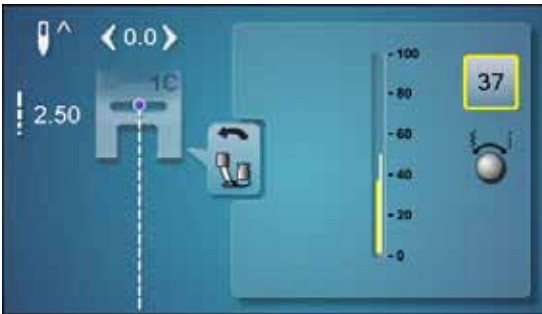

- ▶ paininjalan puristuksen mitta-asteikko avautuu
- pyöritä ompeleen leveys tai tikin pituuden säädintä vasemmalle tai oikealle
- ▶ paininjalan puristus lisääntyy tai vähenee
- ▶ paininjalan puristuksen muutos näkyy mitta-asteikolla keltaisena pylväänä ja numerona kuvakkeessa, jossa keltainen kehys
- ▶ perusasetus näkyy valkoisena pylväänä

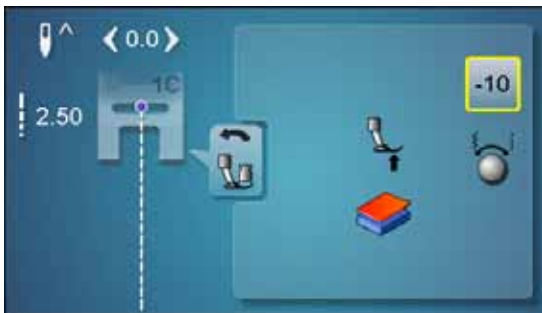

Paksuissa ompelutöissä, esim vanutikkaus

- pyöritä ompeleen leveys tai tikin pituuden säädintä vastapäivään
 - ▶ paininjalan puristus näkyy miinusmerkkisenä
- Paininjalka kohoaa kevyesti ja ompelutyötä on helpompi liikuttaa.



Paininjalan puristuksen tallentaminen

- valitse «palaa»
- ▶ muutokset tallentuvat ja näyttö sulkeutuu

Perusasetusten palautus

- kosketa kuvaketta, jossa keltainen kehys
- ▶ perusasetukset palautuvat



Muuta paininjalan puristus käytön jälkeen perusasetukseen.

Syöttäjä ja kankaan syöttö

Jokaisen piston jälkeen syöttäjä liikkuu eteenpäin yhden askeleen. Tämän liikkeen pituus määräytyy valitun tikin pituuden mukaan.

Lyhyellä tikin pituudella on syöttäjän liike lyhyt. Kangas liikkuu paininjalan alla melko hitaasti myös ommeltaessa suurimmalla nopeudella. Esim. napinlävet ja satiiniommel ommellaan erittäin lyhyellä tikin pituudella.

Anna kankaan syöttäjä tasaisesti!

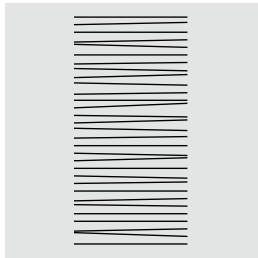
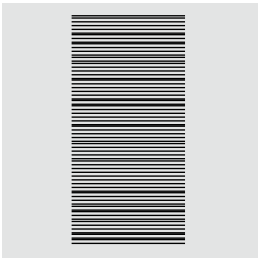
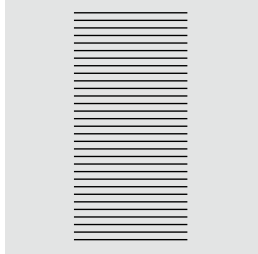

HUOMIO!

Työn vetäminen, työntäminen tai kiinni pitäminen voi vaurioittaa neulaa ja pistolevyä.

Työn vetäminen, työntäminen tai kiinni pitäminen aiheuttaa epätasaisen ompeleen.

Syöttäjä ompeluasento/ala-asento

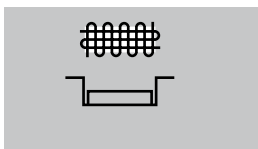

Syöttäjän säädin **1** rungon tasalla.
▶ syöttäjä on ompeluasennossa

Syöttäjän säädin **1** painettuna.
▶ syöttäjä on ala-asennossa
Käsivaraiseen ompeluun (parsinta, käsivarainen kirjonta ja tikkaus).

Toiminnot

Toimintonäppäimet



Käynnistys/pysäytys

- käynnistää ja pysäyttää koneen jalkasäädintä **käytettäessä** tai ommeltaessa **ilman** jalkasäädintä
- käynnistää ja pysäyttää BSR-toiminnon, jos BSR-tikkausjalka on kytkettynä koneeseen



Paininjalan asento

- paina näppäintä
- ▶ paininjalka laskeutuu ja nousee jälleen hieman, jotta ompelutyö on helpompi sijoittaa paininjalan alle
- ▶ ompelun alkaessa paininjalka laskeutuu
- paina näppäintä uudelleen
- ▶ paininjalka nousee

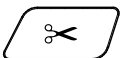

Automaattinen langankatkaisu

- kone katkaisee ylä- ja alalangan automaattisesti
- setup-ohjelman avulla voit ohjelmoida 2-6 päättelypistoa. Kone ompelee päättelypistot ennen langan katkaisua



Neulastop

- paina näppäintä
- ▶ neula nousee tai laskeutuu, samoin kuin painamalla kantapäällä jalkasäätimen etureunaa



Ohjelmoitava kuvion loppu/päätely

- paina näppäintä ennen ompelun aloittamista tai sen aikana
- ▶ kone päättelee ompeleen ohjelmoidulla pistojen määrällä
- paina näppäintä ennen ompelun aloittamista tai ommelyhdistelmän ompelun aikana
- ▶ kone päättelee yhdistelmän viimeisen ompeleen ohjelmoidulla pistojen määrällä
- päättelypistojen määrän ja tyyppin voi ohjelmoida setup-toiminnossa

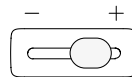

Ompelunopeuden säädin

- ompelunopeuden portaaton säätö

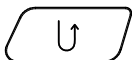

Päätelynäppäin

- päättelee sauman alun ja lopun: taaksepäinompelu niin kauan kuin näppäin on alaspainettuna
- napinläven pituuden ohjelmointi
- automaattisen parsinnan pituuden ohjelmointi
- suoraompeleen automaattipäätelyn (ommel nro 5) kytkimenä
- tilkkuiijan päätelyohjelman nro 1324 kytkimenä



Ompeleen leveyden ja tikin pituuden säätimet (monitoimintosäätimet)

- ompeleen leveyden ja tikin pituuden säätö
- langankireyden muuttaminen
- napinläven aukileikattavan osan leveyden tai napin koon määrittäminen
- hienosäätö
- useat setup-toimintojen muutokset



Neulan asento-näppäimet

- paina vasenta näppäintä
- ▶ neula siirtyy vasemmalle
- paina oikeaa näppäintä
- ▶ neula siirtyy oikealle
- pidä näppäin alaspainettuna
- ▶ nopea muutos
- yhteensä 11 neulan asentoa (5 vasemmalle, 5 oikealle, 1 keskellä = 0)



Neulastop ylös ja päättelynäppäin

Jos neulastop on ohjelmoitu ylös ja painat päättelynäppäintä ompelun aikana tai sen loputtua (esim. siksak), kone ompelee vielä yhden piston eteenpäin ennen taaksepäin ompelua.

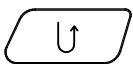

Neulastop alas ja päättelynäppäin

Jos neulastop on ohjelmoitu alas ja painat päättelynäppäintä ompelun aikana tai sen loputtua (esim. siksak), kone ompelee välittömästi taaksepäin.

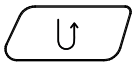

Näyttö

Aloitusnäyttö

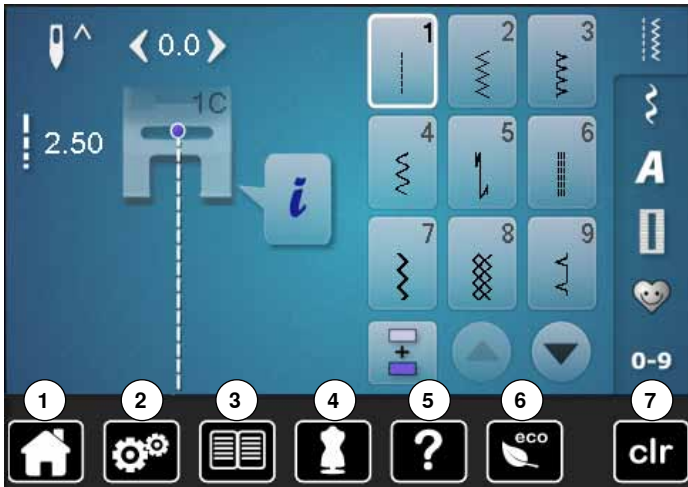

Järjestelmän asetukset

- 1 Päävalikko
- 2 Setup
- 3 Opastus
- 4 Ompeluopas
- 5 Neuvot
- 6 EKO
- 7 Clear peruutus/poisto

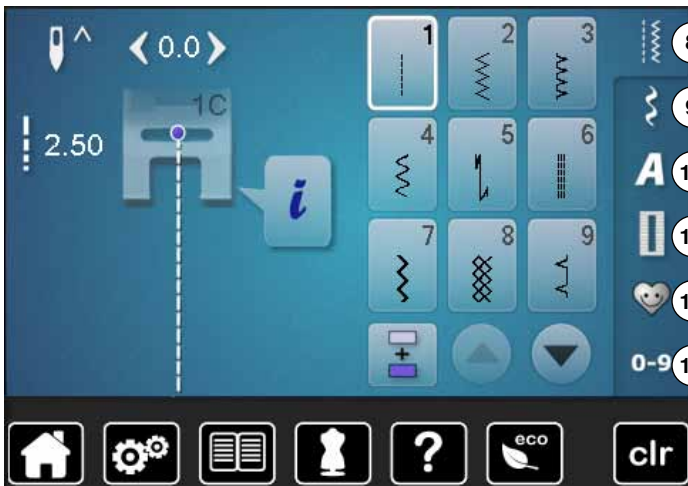

Ommelvalikot

- 8 Hyötyompeleet
- 9 Koristeompeleet
- 10 Kirjaimet
- 11 Napinlävet
- 12 Henkilökohtainen ohjelma/muisti
- 13 Ompeleen valinta numeroilla

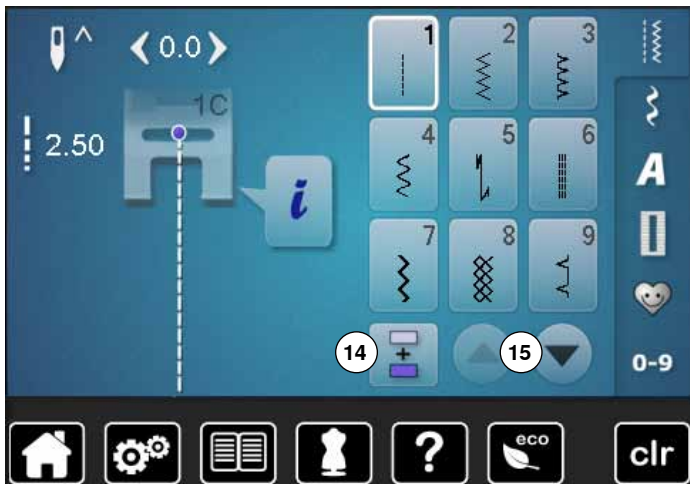

Valinta

- 14 Yksittäisompeleet/ommelyhdistelmät
- 15 Selailunuolet alas/ylös

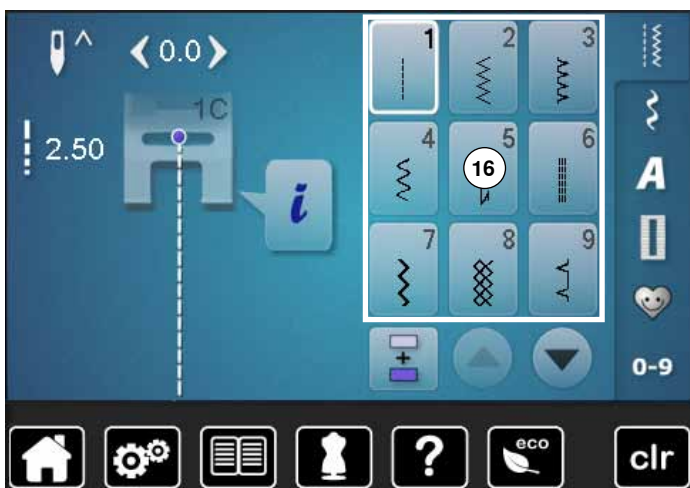

Ompeleet

- 16 Ommelvalikko

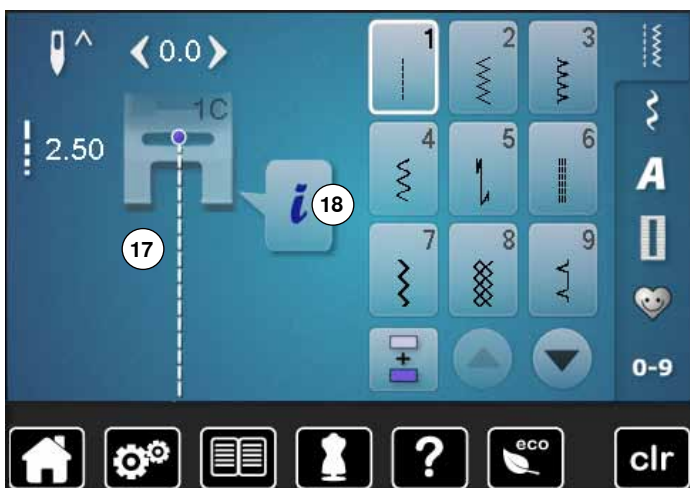

Ompeleen näyttö

- 17 Valitun ompeleen näyttö
- 18 Tiedot

Toiminnot - näyttö

Ompelutoiminnot

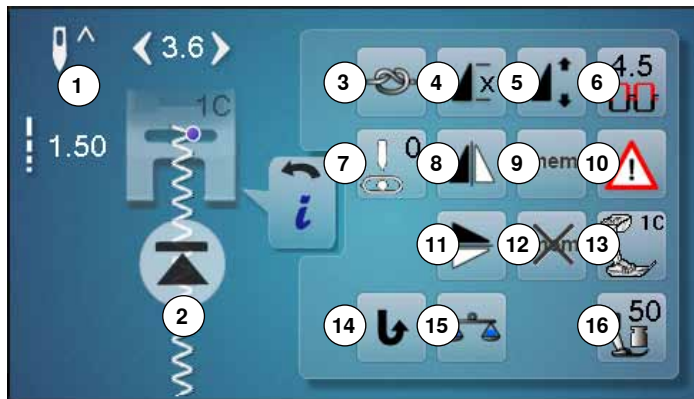

- kosketa «i» kuvaketta
- ▶ toimintonäyttö avautuu

Toiminnot

- 1 Neulastop alas/ylös
- 2 Kuvion alku
- 3 Päättely
- 4 Kuvion toisto
- 5 Kuvion pituuden muuttaminen
- 6 Ylälangan kiristys
- 7 Neulan asento
- 8 Peilikuva vasen/oikea
- 9 Muutos pysyvään muistiin
- 10 Turvaohjelma
- 11 Peilikuva alas/ylös
- 12 Palauta perusasetus
- 13 Paininjalan näyttö
- 14 Jatkuva taaksepäin ompelu
- 15 Hienosäätö
- 16 Paininjalan puristus

Yleistoinnit



Tietoa

- kosketa kuvaketta
- ▶ seuraava näyttö aukeaa



Palaa

- kosketa kuvaketta
- ▶ palaa edelliseen näyttöön
- ▶ kaikki muutokset jäävät voimaan



Asetusten vahvistaminen

- kosketa kuvaketta
- ▶ säätö/valinta on käytössä tai vahvistettu



Valitun näytön sulkeminen

- kosketa kuvaketta
- ▶ näyttö sulkeutuu
- ▶ edellinen näyttö aukeaa



Neulastop ylös/alas

- kosketa kuvaketta
- ▶ nuoli näytöllä osoittaa alas
- ▶ neula jää ala-asentoon koneen pysähtyessä
- kosketa kuvaketta uudelleen
- ▶ nuoli näytöllä osoittaa ylös
- ▶ neula jää yläasentoon koneen pysähtyessä



Kuvion alku

- ▶ toiminto avautuu, kun kone pysäytetään yksittäisompeleen tai yhdistelmän ompelun aikana
- kosketa kuvaketta
- ▶ kone siirtyy takaisin alkuun



Päättely

- kosketa kuvaketta ennen ompelun aloitusta
- ▶ kone päättelee yksittäisompeleen alun neljällä pistolla
- kosketa kuvaketta yksittäisompeleen ompelun aikana
- ▶ kone päättelee ompeleen
- ▶ kone pysähtyy
- toiminnon ohjelmointi ommelyhdistelmään
- koneen voi myös ohjelmoida päättelemään ommelyhdistelmän jokaisen ompeleen alku ja loppu



Kuvion toisto

- kosketa kuvaketta
- ▶ näytölle ilmestyy numero 1: Kone pysähtyy yhden ompeleen tai ommelyhdistelmän lopussa
- kosketa kuvaketta 2-9 kertaa
- ▶ näytölle ilmestyy numero 2-9: Kone pysähtyy valittujen toistokertojen jälkeen



Kuvion pituuden muuttaminen

- siirrä näytön pylväässä olevaa pyöreää nuppia
- ▶ kuvio (peruspituus = 100%) muuttuu portaattomasti
- pidennä tai lyhennä 1% -välein nuolikuvakkeilla tai
- kosketa kuvaketta
- ▶ kuvio pitenee 100%-askelin

Ompeleen pituutta voi säätää 10% - 1000% välillä. Joidenkin ompeleiden pituuden lisääminen on rajoitettu, eikä niitä voi pidentää 1000% saakka.



Ylälangan kiristys

- muuta ylälangan kireyttä
- ▶ muutettu säätö näkyy numerona



Neulan asento

- siirrä nuolilla vasen/oikea tai sormella neula vasemmalle tai oikealle
- nuolikuvakkeen jatkuva kosketus
- ▶ neulan nopea siirtäminen
- ▶ neulan asento näkyy kuvakkeessa, jossa keltainen kehys
- kosketa kuvaketta, jossa keltainen kehys
- ▶ neula siirtyy keskelle (asento 0)



Peilikuva vasen/oikea

Kone ompelee valitun ompeleen peilikuvana vasen/oikea ompelusuuntaan nähden.



Tallennus pysyvään muistiin

- muuta valitun ompeleen asetuksia esim. tikin pituutta tai ompeleen leveyttä
- kosketa kuvaketta
- ▶ muutokset tallentuvat koneen pysyvään muistiin



Turvaohjelma

- kosketa kuvaketta
 - kosketa «neula» tai «pistolevy» kuvaketta
- Neulat:
- kosketa valitsemaasi «neula» kuvaketta
 - ▶ kone rajoittaa ompeleen leveyden automaattisesti
 - ▶ tämä estää erikoisneulan (esim. kaksoisneulan) osumisen paininjalkaan tai pistolevyyn = estää neulan katkeamisen
 - ▶ numerot neulakuvakkeissa ilmaisevat neulojen kärkien välin millimetreinä
 - kosketa «perusneula» kuvaketta
 - ▶ perusneula-asetus on käytössä
 - ▶ rajoitustoiminto on poistettu käytöstä
- Pistolevyt:
- kosketa valitsemaasi «pistolevy» kuvaketta
 - ▶ kone rajoittaa ompeleen leveyden automaattisesti
 - ▶ tämä estää neulan osumisen paininjalkaan tai pistolevyyn = estää neulan katkeamisen
- Toiminto säilyy muistissa, vaikka koneesta kytketään virta pois.



Kun turvaohjelmassa on valittu suoraommelpistolevy, ei ompeleen leveyttä voi muuttaa.



Peilikuva alas/ylös

Kone ompelee valitun ompeleen peilikuvana vaakasuunnassa alas/ylös ompelusuuntaan nähden.



Ompeleen perusasetus

- kosketa kuvaketta
- ▶ kaikki ompeleeseen tehdyt muutokset palautuvat perusasetuksiin



Paininjalan näyttö

- kosketa kuvaketta
- ▶ valitulle ompeleelle suositeltavat paininjalat avautuvat näytölle
- valitse «palaa»
- ▶ näyttö sulkeutuu



Jatkuva taaksepäin ompelu

Kone ompelee valittua ommelta taaksepäin.



Hienosäätö

Jousto- ja kuvio-ompeleiden hienosäätö (balanssi).



Paininjalan puristus

- muuta paininjalan puristusta
- ▶ muutettu säätö on näkyvissä

Napinlävien ohjelmointitoiminnot



- valitse «napinlävet»
- valitse haluamasi napinläpi
- kosketa «i» kuvaketta



Napinläven muuttaminen

- 1 Napinläven pituuden ohjelmointi
- 2 Napinläven pituuden ohjelmointi millimetreinä
- 3 Manuaalinen napinläpi
- 4 Tikkilaskurinapinläpi
- 5 Päättely
- 6 Napinläven aukileikattavan osan leveys
- 7 Hienosäätö
- 8 Ylälangan kiristys
- 9 Turvaohjelma
- 10 Paininjalan näyttö
- 11 Paininjalan puristus



Napinläven pituuden ohjelmointi

- kuvakkeella on valkoinen kehys, kun napinläpi on valittu
- määritä napinläven pituus päättelynäppäimellä tai
- voit ohjelmoida suoraan siinä näkyvän pituuden sen alapuolella olevaa kuvaketta koskettamalla
- kuvake sulkeutuu
- jos haluat muuttaa napinläven pituutta, kosketa kuvaketta uudelleen



Napinläven pituuden asetus

Syötä napinläven haluttu pituus (mm) tikin pituuden tai ompeleen leveyden säätimellä.



Manuaalinen napinläpi

- ompele 5- tai 7-vaiheinen napinläpi (napinläpityypistä riippuen)
- valitse ompeluvaiheet koskettamalla vastaavaa nuolikuvaketta napinläven alapuolella



Tikkilaskurinapinläpi

Ompele ensimmäinen sivu haluamaasi pituuteen.

- paina päättelynäppäintä
- paina päättelynäppäintä
- näyttöön vaihtuu «auto»
- napinläpi on ohjelmoitu



Päättely

- kosketa kuvaketta ennen ompelun aloitusta
- kone päättelee napinläven alun neljällä pistolla
- kosketa kuvaketta napinläven ompelun aikana
- kone päättelee napinläven lopun neljällä pistolla
- kone pysähtyy



Napinläven aukileikattavan osan leveys

- säädä napinläven aukileikattavan osan leveys ompeleen leveyden tai tikin pituuden säätimellä tai nuolikuvakkeilla 0.1 mm-2.0 mm välille



Hienosäätö

Jousto- ja kuvio-ompeleiden hienosäätö (balanssi).



Ylälangan kiristys

- muuta ylälangan kireyttä
- ▶ muutettu säätö näkyy numerona



Turvaohjelma

- kosketa kuvaketta
- kosketa «neula» tai «pistolevy» kuvaketta

Neulat:

- kosketa valitsemaasi «neula» kuvaketta
- ▶ kone rajoittaa ompeleen leveyden automaattisesti
- ▶ tämä estää erikoisneulan osumisen paininjalkaan tai pistolevyyn = estää neulan katkeamisen
- ▶ numerot neulakuvakkeissa ilmaisevat neulojen kärkien välin millimetreinä
- kosketa «perusneula» kuvaketta
- ▶ perusneula-asetus on käytössä
- ▶ rajoitustoiminto on poistettu käytöstä

Pistolevyt:

- kosketa valitsemaasi «pistolevy» kuvaketta
- ▶ kone rajoittaa ompeleen leveyden automaattisesti
- ▶ tämä estää neulan osumisen paininjalkaan tai pistolevyyn = estää neulan katkeamisen

Toiminto säilyy muistissa, vaikka koneesta kytketään virta pois.



Paininjalan näyttö

- kosketa kuvaketta
- ▶ näytöllä suositeltava paininjalka
- ▶ valitulle ompeleelle sopivat vaihtoehtoiset paininjalat avautuvat näytölle
- valitse «palaa»
- ▶ näyttö sulkeutuu



Paininjalan puristus

- muuta paininjalan puristusta
- ▶ muutettu säätö on näkyvässä

Kirjaimet



- kosketa «A» kuvaketta
- valitse kirjaintyyppi
- kosketa «i» kuvaketta

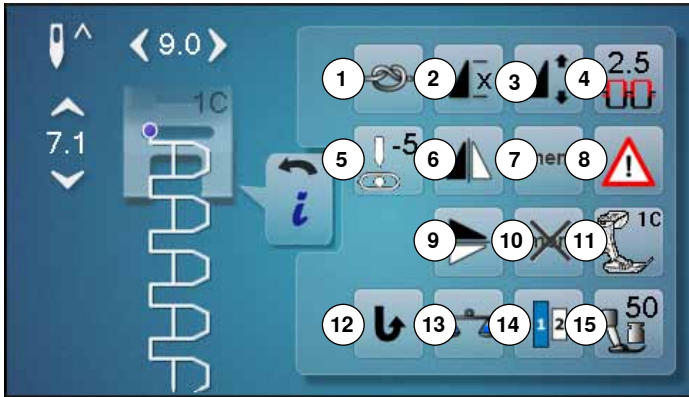

Kirjainten muuttaminen

- 1 Päättely
- 2 Kuvion toisto
- 3 Kuvion pituuden muuttaminen
- 4 Ylälangan kiristys
- 5 Neulan asento
- 6 Peilikuva vasen/oikea
- 7 Muutos pysyvään muistiin
- 8 Turvaohjelma
- 9 Peilikuva alas/ylös
- 10 Palauta perusasetus
- 11 Paininjalan näyttö
- 12 Jatkuva taaksepäin ompelu
- 13 Hienosäätö
- 14 Kirjainten koko
- 15 Paininjalan puristus



Päättely

- kosketa kuvaketta ennen ompelun aloitusta
- ▶ kone päättelee yksittäisen ompeleen alun neljällä pistolla
- kosketa kuvaketta yksittäisen ompeleen ompelun aikana
- ▶ kone päättelee ompeleen
- ▶ kone pysähtyy
- toiminnon ohjelmointi ommelyhdistelmään
- kone päättelee ommelyhdistelmän jokaisen ompeleen alun ja lopun



Kuvion toisto

- paina kuvaketta kerran
- ▶ näytölle ilmestyy numero 1: Kone pysähtyy yksittäisen ompeleen tai ommelyhdistelmän lopussa
- kosketa kuvaketta 2-9 kertaa
- ▶ näytölle ilmestyy numero 2-9: Kone pysähtyy valittujen toistokertojen jälkeen



Kuvion pituuden muuttaminen

- siirrä näytön pylväässä olevaa pyöreää nuppia
 - ▶ kuvion pituus (peruspituus = 100%) muuttuu portaattomasti
 - pidennä tai lyhennä 1% -välein nuolikuvakkeilla ylös/alas tai
 - valitse «kuvion pituus»
 - ▶ kuvio pitenee 100%-askelin
- Ompeleen pituutta voi säätää 10%-200% välillä.



Ylälangan kiristys

- muuta ylälangan kireyttä
- ▶ muutettu säätö näkyy numerona



Neulan asento

- siirrä neulaa nuolilla vasen/oikea tai siirrä neula näytöllä vasemmalle tai oikealle
- nuolikuvakkeen jatkuva kosketus
- ▶ neulan nopea siirtäminen
- ▶ neulan asento näkyy kuvakkeessa, jossa keltainen kehys
- kosketa kuvaketta, jossa keltainen kehys
- ▶ neula siirtyy keskelle (asento 0)



Peilikuva vasen/oikea

Kone ompelee valitun ompeleen peilikuvana vasen/oikea ompelusuuntaan nähden.



Tallennus pysyvään muistiin

- muuta valitun ompeleen asetuksia esim. tikin pituutta tai ompeleen leveyttä
- kosketa kuvaketta
- ▶ muutokset tallentuvat koneen pysyvään muistiin



Turvaohjelma

- kosketa kuvaketta
- kosketa «neula» tai «pistolevy» kuvaketta

Neulat:

- kosketa valitsemaasi «neula» kuvaketta
- ▶ kone rajoittaa ompeleen leveyden automaattisesti
- ▶ tämä estää erikoisneulan osumisen paininjalkaan tai pistolevyyn = estää neulan katkeamisen
- ▶ numerot neulakuvakkeissa ilmaisevat neulojen kärkien välin millimetreinä
- kosketa «perusneula» kuvaketta
- ▶ perusneula-asetus on käytössä
- ▶ rajoitustoiminto on poistettu käytöstä

Pistolevyt:

- kosketa valitsemaasi «pistolevy» kuvaketta
- ▶ kone rajoittaa ompeleen leveyden automaattisesti
- ▶ tämä estää neulan osumisen paininjalkaan tai pistolevyyn = estää neulan katkeamisen

Toiminto säilyy muistissa, vaikka koneesta kytketään virta pois.



Peilikuva alas/ylös

Kone ompelee valitun ompeleen peilikuvana alas/ylös ompelusuuntaan nähden.



Ompeleen perusasetus

- kosketa kuvaketta
- ▶ kaikki ompeleeseen tehdyt muutokset palautuvat perusasetuksiin.



Paininjalan näyttö

- kosketa kuvaketta
- ▶ näytölle suositeltava paininjalka
- ▶ valitulle ompeleelle sopivat vaihtoehtoiset paininjalat avautuvat näytölle
- valitse «palaa»
- ▶ näyttö sulkeutuu



Jatkuva taaksepäin ompelu

Kone ompelee valittua ommelta taaksepäin.



Hienosäätö

Jousto- ja kuvio-ompeleiden hienosäätö (balanssi).



Kirjainten koko

- valitse kirjain
- ▶ kirjaimen koko on 9 mm
- kosketa kuvaketta
- ▶ numero «2» on valittu
- ▶ pienennetty kirjaimen koko valittuna



Paininjalan puristus

- muuta paininjalan puristusta
- ▶ muutettu säätö on näkyvässä

Ommelyhdistelmät



- kosketa «ommiyhdistelmät» kuvaketta
- valitse ommi
- kosketa «i» kuvaketta

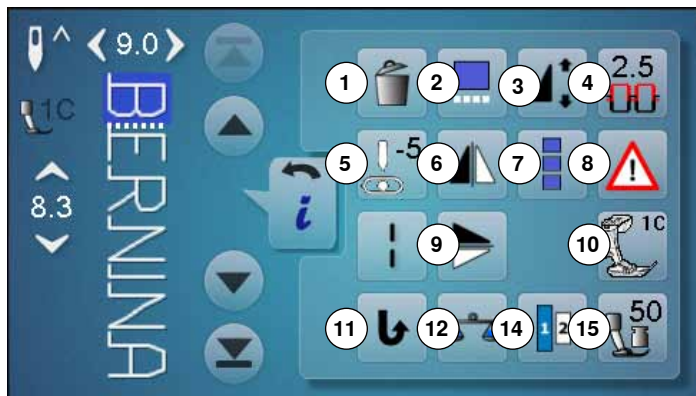

Ommelyhdistelmät

- 1 Poistaminen
- 2 Ommelyhdistelmän muuttaminen kursorin kohdalla
- 3 Kuvion pituuden muuttaminen
- 4 Ylälangan kiristys
- 5 Neulan asennon muuttaminen
- 6 Peilikuva vasen/oikea
- 7 Koko ommelyhdistelmän editointi
- 8 Turvaohjelma
- 9 Peilikuva alas/ylös
- 10 Paininjalan näyttö
- 11 Jatkuva taaksepäin ompelu
- 12 Hienosäätö
- 13 Kirjainten koko
- 14 Paininjalan puristus



Poistaminen

Yksittäinen ompeleen poistaminen.



Ommelyhdistelmän muuttaminen kursorin kohdalla

- kosketa kuvaketta
- ▶ näyttö avautuu



Kuvion pituuden muuttaminen

- siirrä näytön pylväässä olevaa pyöreää nuppia
- ▶ kuvion pituus (peruspituus = 100%) muuttuu portaattomasti
- pidennä tai lyhennä 1% -välein koskettamalla nuolikuvakkeita
- valitse «kuvion pituus»
- ▶ kuvio pitenee 100%-askelin

Ompeleen pituutta voi säätää 10%-1000% välillä. Joidenkin ompeleiden säätäminen on rajoitettu, eikä niitä voi pidentää 1000% saakka.



4.5 Ylälangan kiristys

- muuta ylälangan kireyttä
- ▶ muutettu säätö näkyy numerona



Neulan asennon muuttaminen

- siirrä neulaa nuolilla vasen/oikea tai siirrä neula näytöllä vasemmalle tai oikealle
- nuolikuvakkeen jatkuva kosketus
- ▶ neulan nopea siirtäminen
- ▶ neulan asento näkyy kuvakkeessa, jossa keltainen kehys
- kosketa kuvaketta, jossa keltainen kehys
- ▶ neula siirtyy keskelle (asento 0)



Peilikuva vasen/oikea

Kone ompelee valitun ompeleen peilikuvana vasen/oikea ompelusuuntaan nähden.



Koko ommelyhdistelmän muuttaminen

- kosketa kuvaketta
- ▶ näyttö avautuu



Turvaohjelma

- kosketa kuvaketta
- kosketa «neula» tai «pistolevy» kuvaketta

Neulat:

- kosketa valitsemaasi «neula» kuvaketta
- ▶ kone rajoittaa ompeleen leveyden automaattisesti
- ▶ tämä estää erikoisneulan osumisen paininjalkaan tai pistolevyyn = estää neulan katkeamisen
- ▶ numerot neulakuvakkeissa ilmaisevat neulojen kärkien välin millimetreinä

- kosketa «perusneula» kuvaketta
- ▶ perusneula-asetus on käytössä
- ▶ rajoitustoiminto on poistettu käytöstä

Pistolevyt:

- kosketa valitsemaasi «pistolevy» kuvaketta
- ▶ kone rajoittaa ompeleen leveyden automaattisesti
- ▶ tämä estää neulan osumisen paininjalkaan tai pistolevyyn = estää neulan katkeamisen

Toiminto säilyy muistissa, vaikka koneesta kytketään virta pois.



Peilikuva alas/ylös

Kone ompelee valitun ompeleen peilikuvana vaakasuunnassa alas/ylös ompelusuuntaan nähden.



Paininjalan näyttö

- kosketa kuvaketta
- ▶ näytölle suositeltava paininjalka
- ▶ valitulle ompeleelle sopivat vaihtoehtoiset paininjalat avautuvat näytölle
- valitse «palaa»
- ▶ näyttö sulkeutuu



Jatkuva taaksepäin ompelu

Kone ompelee valittua ommelta taaksepäin.



Hienosäätö

Jousto- ja koristeompeleiden hienosäätö (balanssi).



Kirjainten koko

- valitse kirjain
- ▶ kirjaimen koko on 9 mm
- kosketa kuvaketta
- ▶ numero «2» on valittu
- ▶ pienennetty kirjaimen koko valittuna



Paininjalan puristus

- muuta paininjalan puristusta
- ▶ muutettu säätö on näkyvässä



- kosketa «omnellyhdistelmät» kuvaketta
- valitse ommel
- kosketa «i» kuvaketta
- kosketa «kursorin sijainti» kuvaketta

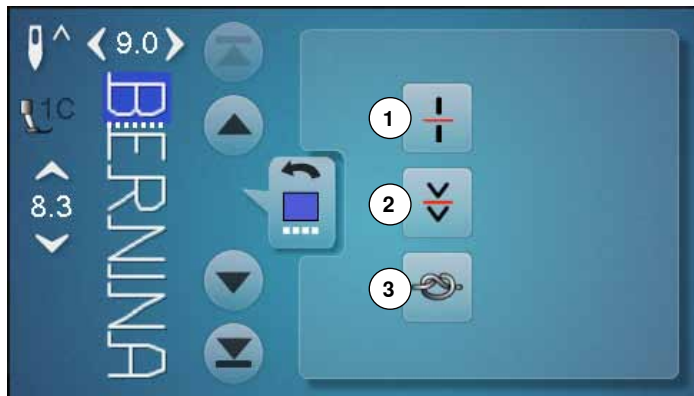

Toiminnot

- 1 Ommelyhdistelmän alimuisti 1
- 2 Ommelyhdistelmän alimuisti 2
- 3 Päättely



Ommelyhdistelmän alimuisti 1

- jakaa ommelyhdistelmät pienempiin osiin
- kone ompelee vain ommelyhdistelmän kursorin ja jakamisen merkin välisen osan
- siirrä kursori seuraavan ommeltavan osan kohdalle



Ommelyhdistelmän alimuisti 2

- yhdistelmä ompelun voi halutessa keskeyttää
- keskeyttämisen jälkeen kone siirtyy seuraavan osan alkuun



Päättely

- ohjelmoi toiminto ommelyhdistelmään
- kone päättelee ommelyhdistelmän tai jokaisen ompeleen alun ja lopun



- kosketa «ommelyhdistelmät» kuvaketta
- valitse ommel
- kosketa «i» kuvaketta
- kosketa «koko yhdistelmän muuttaminen» kuvaketta

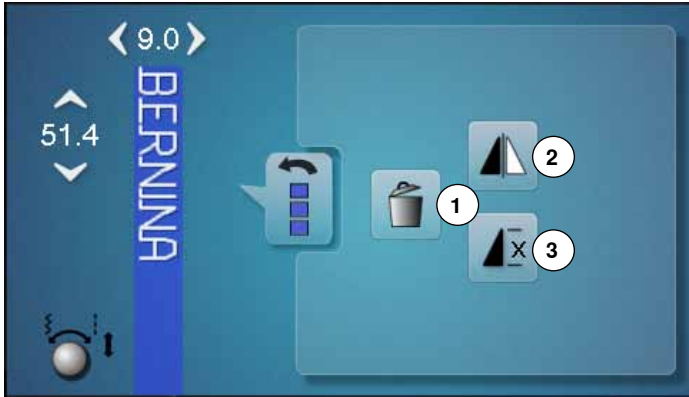

Toiminnot

- 1 Poistaminen
- 2 Peilikuva vasen/oikea
- 3 Ommelyhdistelmän toisto



Poistaminen

Koko ommelyhdistelmän poistaminen.



Peilikuva vasen/oikea

Kone ompelee koko yhdistelmän peilikuvana vasen/ oikea ompelusuuntaan nähden.



Ommelyhdistelmän toisto

- paina kuvaketta kerran
- ▶ näytölle ilmestyy numero 1: Kone pysähtyy ommelyhdistelmän lopussa
- kosketa kuvaketta 2-9 kertaa
- ▶ näytölle ilmestyy numero 2-9: Kone pysähtyy valittujen toistokertojen jälkeen

Setup-toiminto

Setup-toiminnon näyttö

Setup-toiminto mahdollistaa näytön ja asetusten muuttamisen käyttäjän omien tarpeiden mukaisiksi. Omat asetukset säilyvät muistissa myös virran katkaisun jälkeen. Kaikki edellisestä poikkeava o
Kaikki poikkeavat toiminnot on mainittu erikseen aina kyseisen toiminnon kohdalla.



- kosketa «setup» kuvaketta
- ▶ setup-valikko avautuu

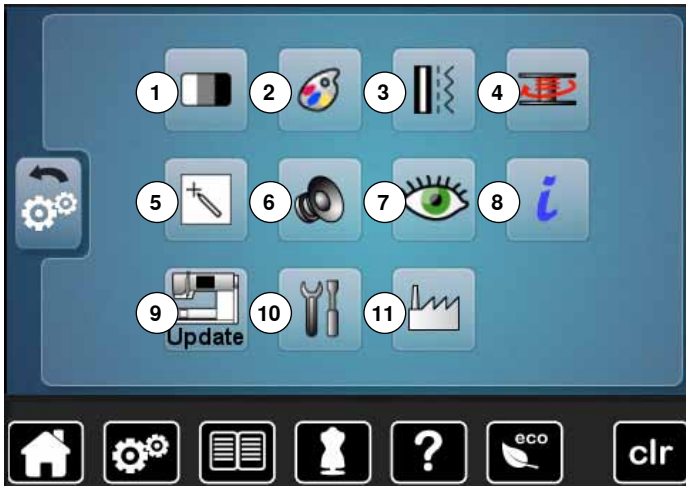

- 1 Näytön asetukset
- 2 Näytön väri
- 3 Ompeluasetukset
- 4 Puolausnopeus
- 5 Näytön kalibrointi
- 6 Äänimerkkiasetukset
- 7 Valvontatoiminnot
- 8 Tietoa
- 9 Koneen päivitys
- 10 Automaattinapinläprijalan nro. 3A kalibrointi/Puhdistus
- 11 Perusasetukset



Palauta perusasetukset koskettamalla kuvaketta, jossa keltainen kehys.

Näytön asetusten muuttaminen



- kosketa «näytön asetukset» kuvaketta

Kirkkaus

- siirrä näytön palkissa olevaa pyöreää nuppia vasemmalle/oikealle tai
- käännä ompeleen leveyden säädintä
- ▶ näytön kirkkaus **1** muuttuu
- ▶ muutos näkyy kuvakkeessa, jossa keltainen kehys
- ▶ perusasetus näkyy valkoisena palkkina

Ompeluvalo

- ▶ ompeluvalo on päällä, kun kuvake on valittuna (keltainen kehys) **2**
- ▶ ompeluvalo on pois päältä, kun kuvake ei ole valittu **2**

Ompeluvalon kirkkaus

- siirrä näytön palkissa olevaa pyöreää nuppia vasemmalle/oikealle tai
- käännä tikin pituuden säädintä
- ▶ ompeluvalon kirkkaus muuttuu **3**
- ▶ muutos näkyy kuvakkeessa, jossa keltainen kehys
- ▶ perusasetus näkyy valkoisena palkkina



Aloitusruudun teksti

- aloitusruudun tekstin kirjoittaminen tai muuttaminen **4**
- Välilyönti on näppäimistön alapuolella.
- ▶ kirjoitettu teksti näkyy tekstipalkkiissa näppäimistön yläpuolella **5**
- vahvasta koskettamalla ✓

Alkutekstin poistaminen

- kosketa tekstipalkkia **5**
- ▶ koko teksti on poistettu

Tekstin korjaus

- kosketa kuvaketta **6**
- ▶ poistaa yhden merkin kerralla oikealta vasemmalle



- 7** «ABC» isot kirjaimet (perusasetus)
- 8** «abc» pienet kirjaimet
- 9** «Ä Ä Á», «ä ä á» ja «@ #» isot ja pienet skandinaaviset kirjaimet sekä erikoismerkit
- 10** «1,2,3» numerot ja matemaattiset merkit

Näytön värin valinta



- kosketa «näytön väri» kuvaketta
- valitse haluamasi näytön väri

Ompeluasetukset

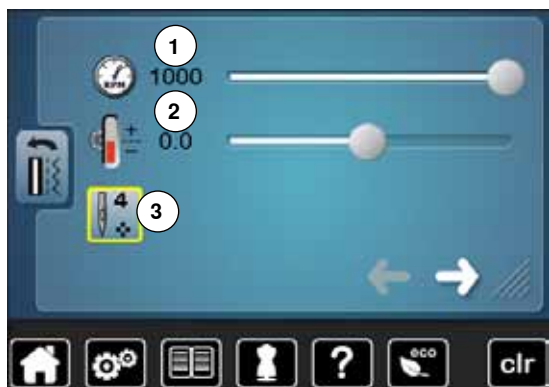

- kosketa «ompeluasetukset» kuvaketta

Ompelunopeuden säätö

- siirrä näytön palkissa olevaa pyöreää nuppia vasemmalle/oikealle tai
- käännä ompeleen leveyden säädintä
- ▶ suurin mahdollinen ompelunopeus **1** muuttuu
- ▶ numero kuvakkeessa, jossa keltainen kehys, on koneen ompelunopeus (pistoa minuutissa). Valkoinen viiva on perusasetus

Ylälangan kireyden muuttaminen

- siirrä näytön palkissa olevaa pyöreää nuppia vasemmalle/oikealle tai
- käännä tikin pituuden säädintä
- ylälangan kireyden perusasetusta voi muuttaa miinus/plus kahteen **2**
Perusasetus = 0.0



Muutettu langankireys ja ompelunopeus vaikuttavat kaikkiin ompeleisiin ja asetukset säilyvät muistissa myös virran katkaisun jälkeen.

Automaattinen päättely ompeleen alussa

- ▶ toiminto on käytössä (perusasetus)
- ▶ kone ompelee 4 päättelypistoa ompeleen alkuun
- kosketa kuvaketta **3**
- ▶ toiminto on pois käytöstä = kone ei ompele päättelypistoja



- kosketa kuvaketta

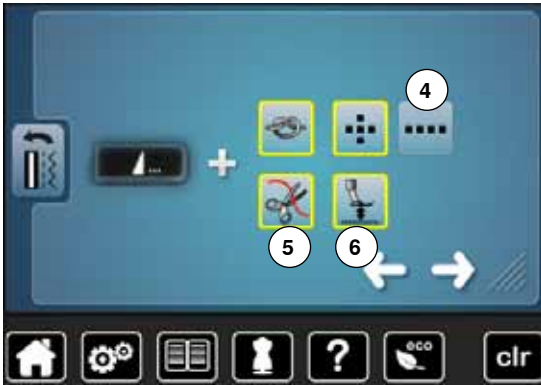

Automaattinen päättely ompeleen lopussa

- päättelypistojen määrä ja tyyli voidaan ohjelmoida **koneen rungossa olevaan** kuvion loppu-/päättelypainikkeeseen
- perusasetus = neljä päättelypistoa paikalla
- kosketa kuvaketta **4**, päättelypistot eteenpäin
- nuolikuvakkeilla voit ohjelmoida pistojen määrän 3-6 välillä

Automaattinen langankatkaisu

- ▶ kun kuvake **5** on valittuna, katkaisee kone ylä- ja alalangan automaattisesti päättelyn jälkeen

Paininjalan nosto

- ▶ kun kuvake **6** on valittuna, nousee paininjalka ylös päättelyn jälkeen
- ▶ jos ei ole valittuna, paininjalka pysyy alhaalla

- kosketa kuvaketta



Automaattinen langankatkaisu ja päättelypistot

- päättelypistojen määrä ja tyyli ennen langankatkaisua voidaan ohjelmoida
- perusasetus = päättelypistoa ei ole ohjelmoitu
- kosketa kuvaketta **7**
- ▶ kuvake **8** on valittuna
- ▶ kone ompelee neljä päättelypistoa samaan paikkaan
- kuvakkeesta **9** valitaan lyhyet päättelypistot eteenpäin
- nuolikuvakkeilla oikea/vasen valitaan päättelypistojen määrä 2-6 pistoa

- kosketa kuvaketta

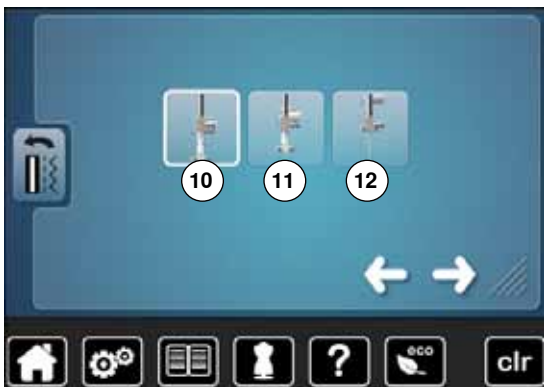

Paininjalan asento ja neulastop alas

- ▶ kun **10** on valittuna, jää paininjalka koneen pysähtyessä alas
- ▶ kun **11** on valittuna, paininjalka nousee juuri sen verran, että työn saa käännettyä (leijunta-asento)
- ▶ kun **12** on valittuna, paininjalka nousee korkeimpaan asentoon

- kosketa kuvaketta



Paininjalan leijunta-asento

- pyöritä ompeleen leveys tai tikin pituuden säädintä tai
- kosketa nuolikuvakkeita ylös/alas tai
- siirrä näytön pylväässä olevaa pyöreää nuppia
- ▶ voit asettaa noston 0 mm ja 7 mm välille. Perusasetus on 2 mm
- ▶ asetettu luku, ompelutyön etäisyys paininjalasta, näkyy kuvakkeessa **13**

Perusasetusten palautus

- kosketa kuvaketta, jossa keltainen kehys
- ▶ perusasetukset palautuvat

Puolausnopeuden muuttaminen



- kosketa «puolausnopeus» kuvaketta
- siirrä näytön palkissa olevaa pyöreää nuppia vasemmalle/oikealle tai
- käännä ompeleen leveyden säädintä
- ▶ puolausnopeus muuttuu

Näytön kalibrointi



Näytön kalibroittoiminnon voi avata myös seuraavalla tavalla:

- kytke virta pois koneesta
- pidä molemmat neulan asento näppäimet alaspainettuna
- kytke virta koneeseen ja kalibroittoiminnon avautuessa vapauta molemmat näppäimet



- kosketa «näytön kalibrointi» kuvaketta
- kosketa kalibrointi kuvaketta näytön keskellä



- kosketa tylpällä kynällä ristin keskikohtaa
- ▶ risti siirtyy seuraavaan paikkaan
- toista kunnes kaikki kolme tarkistuspistettä on kalibroitu
- ▶ näyttö sulkeutuu
- ▶ säätö tallentuu

Äänimerkkiasetusten muuttaminen



- kosketa «äänimerkkiasetukset» kuvaketta

Koskettamalla kuvaketta **1** voit ottaa äänimerkit käyttöön tai poistaa ne käytöstä.

Ompeleen/toiminnon/BSR-toiminnon valinta

Kone ilmoittaa ompeleiden ja toimintojen valinnan äänimerkillä **2**.

- kosketa kaiuttimen kuvaketta ompeleiden rivissä kunnes kuulet haluamasi äänimerkin **3**

Voit valita kuudesta erilaisesta äänimerkistä haluamasi.

- ▶ valittu äänimerkki näkyy numerona 1-6
- samalla tavalla voit ottaa käyttöön tai poistaa äänimerkin valitsemallesi toiminnolle **4** ja tikkaukseen BSR-tikkausjalalla **5**
- ▶ äänimerkin pois kytkeminen on eri äänimerkkien vaihtoehtojen jälkeen viimeisenä

Valvontatoiminnot



- kosketa «valvontatoiminnot» kuvaketta

Seuraavat valvontatoiminnot voidaan ottaa käyttöön tai poistaa käytöstä:
Ylälankavahti

Ylälankavahti

- ▶ silmä auki = toiminto on käytössä
- kosketa «silmä auki» kuvaketta
- ▶ silmä suljettu = toiminto on pois käytöstä

Valvontatoimintojen äänimerkit ja niiden tyypit asetetaan toimintojen äänimerkkiasetuksessa.

Setup-toiminto

Tietoa



- kosketa «i» kuvaketta



Kieli

- selaa kielivalikkoa ja valitse haluamasi kieli



- kosketa kuvaketta



Versio

- ▶ ompelukoneen versio on näkyvissä
- ▶ kokonaistikkimäärä ja tikkimäärä edellisen valtuutetun BERNINA huollon jälkeen on näkyvissä



- kosketa kuvaketta



Jälleenmyyjän tiedot

- kosketa harmaata palkkia

Seuraavat BERNINA-jälleenmyyjän tiedot voidaan kirjata:

- Liikkeen nimi
- Osoite
- Puhelinnumero
- www.sivu tai sähköpostiosoite



- kosketa kuvaketta



Huoltotiedot

Voit tallentaa koneen huoltotiedot ja tiedot huollon tarpeesta USB-muistikulle ja toimittaa mustitikon BERNINA jälleenmyyjälle:

- kytke USB-muistitikku koneeseen
- valitse «LOG»
- ▶ tiedot on tallennettu USB-muistitikulle
- poista USB-muistitikku koneesta

Päivitys



Älä poista USB-muistitikkuja koneesta ennen kuin näytölle tulee viesti, että päivitys on valmis.



- kytke BERNINA USB-päivitystikku koneeseen. Huom.uusin päivitysversio
- kosketa «update» kuvaketta

Tallenna käyttäjän omat tiedostot ja asetukset ennen päivityksen aloittamista.

- kosketa kuvaketta **1**
- ▶ koneen tiedot tallennetaan USB-muistitikulle
- kosketa «update» kuvaketta ja päivitys käynnistyy **2**

Kone tarkastaa aluksi, että:

- ▶ USB-muistitikku on kytketty koneeseen
- ▶ muistitikussa on tarpeeksi vapaata tilaa
- ▶ muistitikussa on oikea päivitysversio
- ▶ päivitykset ja asetukset tallentuvat

Jos päivitys onnistui, siitä tulee näytölle viesti ja kone on valmis käyttöön.

- ▶ jos päivitys ei käynnisty tai keskeytyy, siitä tulee näytölle viesti

Jos tiedot ja asetukset eivät ole päivityksen jälkeen koneella:

- kosketa kuvaketta **3**
- ▶ tiedostot USB-muistitikulta tallennetaan koneelle



Koneen uusin päivitysversio löytyy osoitteesta www.bernina.com

Automaattinapinlâprijalan nro. 3A kalibrointi/Lankaleikkurin sieppari



- kosketa «kalibrointi»-kuvaketta

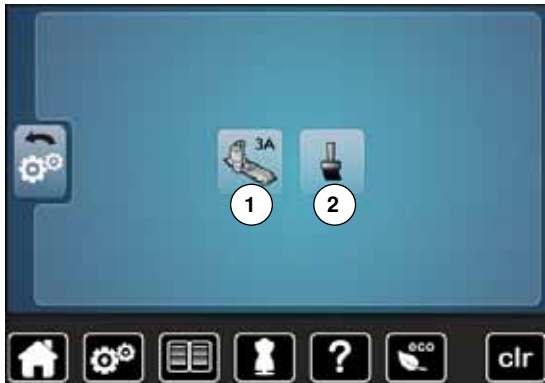

- 1 Kiinnitâ automaattinapinlâprijalka nro. 3A koneeseen
- 2 Lankaleikkurin siepparin puhdistus



- kosketa «kalibrointi» kuvaketta



- kiinnitâ automaattinapinlâprijalka nro 3A koneeseen
 - paina käynnistys/pysäytys
 - ▶ automaattinapinlâprijalka liikkuu eteen- ja taaksepäin
 - ▶ kun kone on suorittanut kalibrointiohjelman loppuun, näytölle ilmestyy viesti kalibroinnin onnistumisesta
- Automaattinapinlâprijalka on kalibroitu käytettäväksi ainoastaan tässä koneessa.



- kosketa «puhdistus» kuvaketta

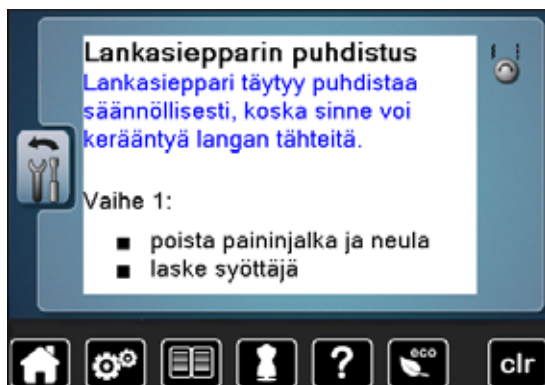

- puhdistâ lankaleikkurin sieppari ohjeiden mukaan

Perusasetukset



- valitse perusasetus

Voit valita seuraavista:

- 1 Perusasetusten palautus
- 2 Poista käyttäjän data

Perusasetusten palautus

- kosketa palkkia 1

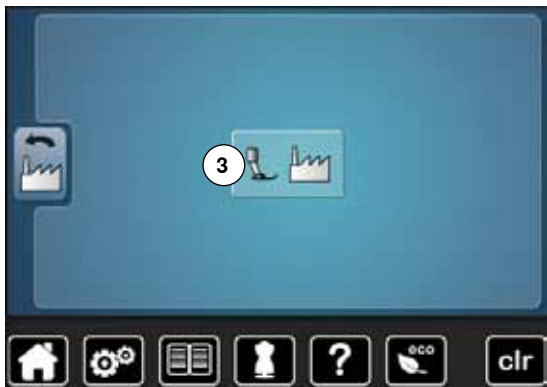

- kosketa palkkia 3
- vahvasta koskettamalla ✓
- ▶ perusasetukset on palautettu
- ▶ edellinen näyttö aukeaa
- valitse «palaa»
- ▶ «toiminnon valinta»-valikko aukeaa

Poikkeukset:

Langankireyden säätö, näytön kirkkaus ja väri sekä koneen nopeus tulee palauttaa kunkin toiminnon omasta valikosta.

**Poista käyttäjän data**

- kosketa palkkia 2



- kosketa palkkia 4
- vahvasta koskettamalla ✓
- ▶ valitut tiedot on poistettu ja edellinen näyttö aukeaa
- valitse «palaa»
- ▶ «toiminnon valinta»-valikko aukeaa

Opastus

Opastuksen yhteenveto

Opastuksesta löydät tietoa ompelun eri aiheista.



- valitse «opastus»
- ▶ opastusnäyttö aukeaa

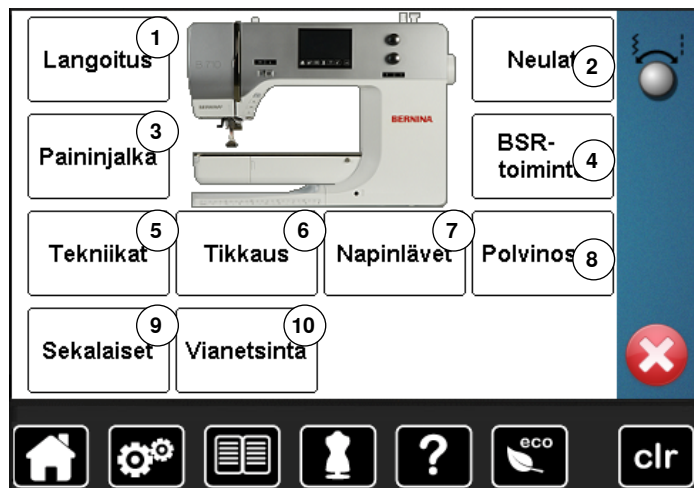

- 1 Lanka/langoitus
- 2 Neula
- 3 Paininjalka
- 4 BSR
- 5 Ompelutekniikat
- 6 Tikkaus
- 7 Napinlävet
- 8 Polvinostin (FHS)
- 9 Muita tietoja
- 10 Vianetsintä



- valitse haluamasi aihe esim. paininjalat
- ▶ näytölle avautuu eri aiheita paininjaloista ja niiden käytöstä
- valitse haluamasi aihe esim. paininjalan vaihtaminen

Paininjalan vaihto
Paininjalan vaihto sujuu helposti yhdellä kädellä.



Vaihe 1:

- nosta neula ja paininjalka yläasentoon, katkaise koneesta virta painamalla virtakytkin «0» asentoon
- nosta paininjalan kiinnityssalpa ja irrota paininjalka
- pidä paininjalasta peukalolla ja keskisormella kiinni ja työnnä se pidikkeeseen. Paina etusormella kiinnityssalpa alas

Sivun loppu



- ▶ näytölle aukeaa haluamasi aihe
- selaa monitoimisäätimillä sivua alaspäin



- kosketa «seuraava» kuvaketta
- ▶ seuraava sivu aukeaa



- kosketa «palaa» kuvaketta
- ▶ edellinen sivu aukeaa

- kosketa ✘
- ▶ opastusnäyttö sulkeutuu
- ▶ edellinen näyttö aukeaa

Ompeluopas

Ompeluoppaan yhteenveto

Ompeluopas antaa tietoa ompelutyötä koskeissa valinnaisissa aiheissa. Materiaalin ja halutun ompelutekniikan valinnan jälkeen näyttöön ilmestyvät suositukset sopivista neuloista, paininjaloista jne.

► kone säätää paininjalan puristuksen ja ylälangan kireyden automaattisesti



- valitse «ompeluopas»
- ompeluopasnäyttö aukeaa

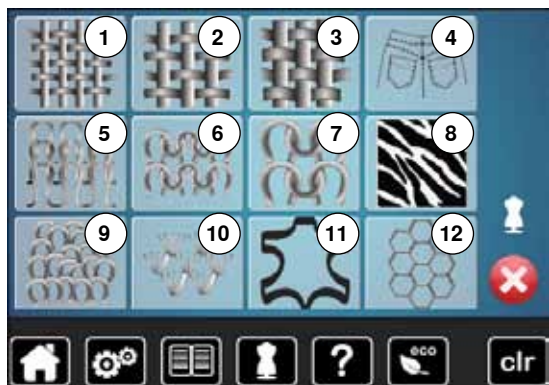

- 1 Ohuet kudotut kankaat
- 2 Keskivahvat kudotut kankaat
- 3 Paksut kudotut kankaat
- 4 Farkku
- 5 Ohuet neulokset
- 6 Keskipaksut neulokset
- 7 Paksut neulokset
- 8 Turkikset
- 9 Frotee
- 10 Nukkapintaiset kankaat
- 11 Nahka ja vinyyli
- 12 Tylli ja pitsi

Ompelutekniikat



- kosketa kuvaketta esim. ohuet kudotut kankaat

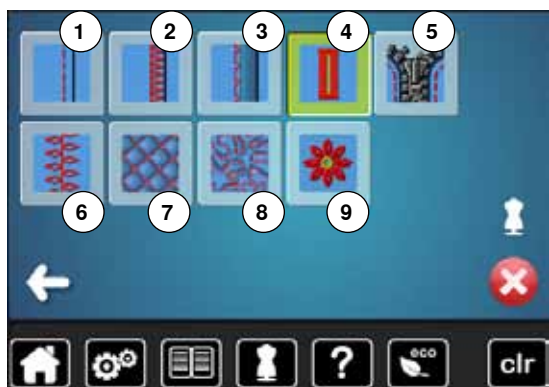

Vaihtoehtoiset ompelutekniikat aukeavat näytölle.

- 1 Saumausommel
- 2 Huoltittelu
- 3 Piilo-ommel
- 4 Napinläpi
- 5 Vetoketju
- 6 Koristeompeleet
- 7 Vanutikkaus
- 8 Käsivarainen tikkaus
- 9 Aplikointi



- valitse ompelutekniikka koskettamalla kuvaketta esim. napinläpi
- Jos haluamasi ompelutekniikka ei löydy listalta, valitse jokin samantyyppinen aihe.



- suositukset valitulle materiaalille ja ompelutekniikalle aukeavat näytölle
- vahvista koskettamalla ✓
- valittuun ompelutekniikkaan sopivien ompeleiden valikko aukeaa

Ompeluoppaan sulkeminen

- kosketa ✗

Neuvot

Neuvot ohjelmasta löydät tietoa yksittäisistä ompeleista ja toiminnoista näytöllä.



- valitse «neuvot»
- valitse haluamasi ommel tai toiminto

Piilo-ommel
 Helmäkäänteet useimmissa kangalaaduissa. Simpukkareunat ohuissa materiaaleissa, koristesaumut.

Suositus:

- säädä ompeleen leveyttä ommeltavan kankaan paksuuden mukaan

Sivun loppu

Ompeleet

Näytölle aukeaa seuraavat tiedot:

- ▶ ompeleen nimi
- ▶ sopivat materiaalit
- ▶ suositukset

Kuvion toisto 1-9x
 Toiminto määrittää monenko ompeleen tai ommelyhdistelmän jälkeen kone pysähtyy.

- valitse toistojen määrä koskettamalla kuvaketta 1-9 kertaa
- 1x = kone pysähtyy ommeltuaan yhden ompeleen tai ommelyhdistelmän
- 2x - 9x = kone pysähtyy automaattisesti kun valittu määrä ompeleita/ommel-yhdistelmiä on ommeltu

Suositus:

- koristeompelu
- kulmien ompelu koristeompeleilla
- ohjelmoitu yhdistelmä koriste- tai hyötyompeleita

Sivun loppu

Toiminnot

Näytölle aukeaa seuraavat tiedot:

- ▶ toiminnon nimi
- ▶ toiminnon kuvaus
- ▶ käyttösuositukset

- kosketa ✘
- ▶ neuvot ohjelma sulkeutuu
- ▶ edellinen näyttö aukeaa

Hienosäätö

Hyöty- ja koristeompeleet

Ompelukoneen kaikki ompeleet on tarkistettu ja säädetty tehtaalla. Erilaiset kankaat, neulokset ja tukimateriaalit saattavat kuitenkin vaikuttaa ohjelmoitujen ompeleiden ulkonäköön, ne voivat olla liian tiheitä tai liian väljiä. Ompeleen muodostusta on mahdollista korjata ommeltavaan materiaaliin sopivaksi elektronisen hienosäädön avulla, jolloin ompeleesta tulee aina täydellinen.

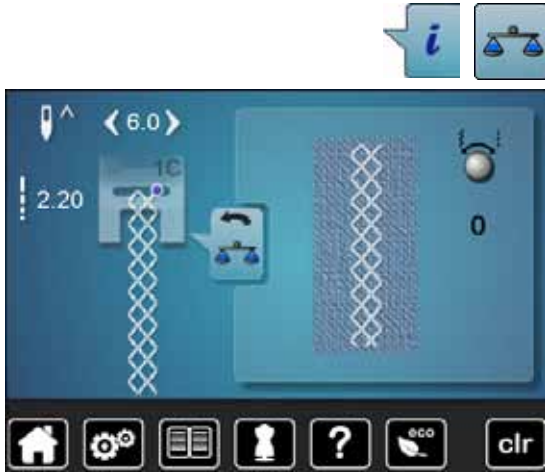

- kosketa «i» kuvaketta
- kosketa «hienosäätö» kuvaketta

- ▶ näytön vasemmalla puolella on ommel sellaisena, kuin sen pitäisi ommeltuna näyttää
- ▶ näytön oikealla puolella muutokset näkyvät sitä mukaan kun niitä tehdään

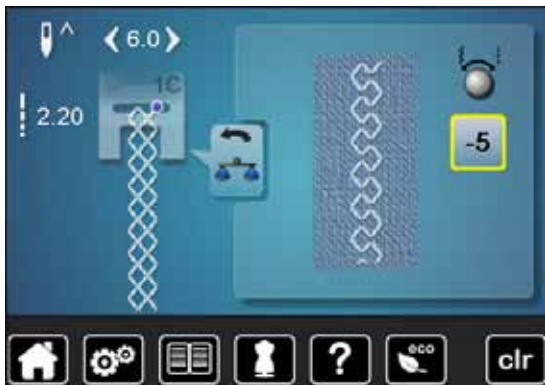

Muutokset

Oikealla puolella oleva ommel (esim. kenno-ommel) jää auki:

- pyöritä ompeleen leveyden- ja tikin pituuden säädintä, kunnes oikeanpuoleinen ommel on samanlainen, kuin kankaalle ommeltu
- ▶ muutokset näkyvät numerona kuvakkeessa, jossa keltainen kehys
- kosketa «palaa» kaksi kertaa
- ▶ muutokset tallentuvat
- ▶ edellinen näyttö aukeaa

Perusasetusten palautus

- kosketa «i» kuvaketta
- kosketa «hienosäätö» kuvaketta, jossa keltainen kehys
- kosketa kuvaketta, jossa keltainen kehys
- ▶ perusasetukset palautuvat

Eko toiminnon kuvaus

Aktivoi eko-toiminto silloin, kun virta on kytketty koneeseen ja se on pidemmän aikaa käyttämättä.



Eko-toiminnon käyttöön ottaminen

- valitse «eko»
- ▶ näyttö sammuu
- ▶ sähkönkulutus vähenee ja ompeluvalo sammuu

Eko-toiminto toimii samalla lapsilukkona. Näytöltä ei voi valita mitään toimintoja eikä konetta voi käynnistää.

Eko-toiminnon sulkeminen

- valitse «eko»
- ▶ kone on jälleen valmis käyttöön



Hyötyompeleet

Hyötyompeleiden yhteenveto

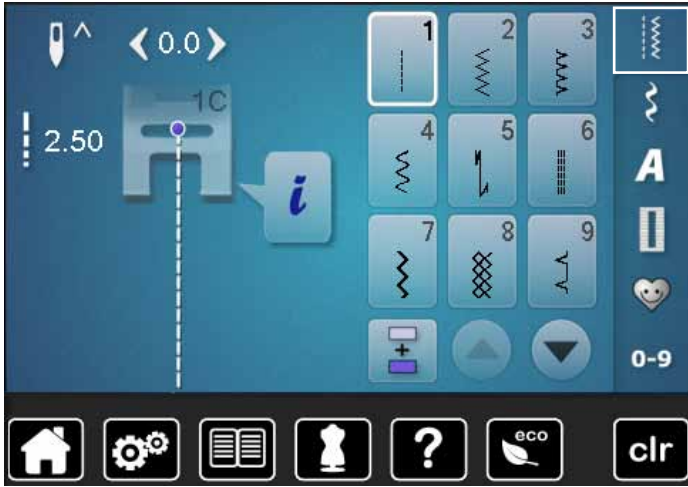

- valitse «hyötyompeleet»
- ▶ hyötyompeleiden valikko aukeaa näytölle
- selailunuolilla saat valikon loput hyötyompeleet näkyviin



1 Suoraommel

Kaikki joustamattomat kankaat. Kaikki suoraommelyöt, esim. saumaus, päällitikkaus, vetoketjun ompelu



2 Siksak

Reunojen huollittelu, kuminauhan ja pitsin kiinnitys



3 Vari-overlock

Ohuet trikoot. Joustavat huollittelusaumut ja päärmeet



4 Kaariommel

Useimmat materiaalit. Paikkaus, kankaan korjaaminen, saumojen vahvistaminen jne.

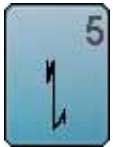

5 Päättelyommel

Kaikenlaiset materiaalit. Päättelee ompelen alun ja lopun suoraommelpistoilla



6 Vahvistettu suoraommel

Vahvistetut saumat, tukevat kankaat. Koriste- ja päällitikkaus



7 Vahvistettu siksak

Vahvistetut saumat tukeville kankaille. Koriste- ja päällitikkaus



8 Kenno-ommel

Pehmeät kankaat ja neulokset. Näkyvät saumat ja päärmeet alusasuihin, vaatteisiin, pöytäliinoihin jne.



9 Piilo-ommel

Useimmat kangastyypit. Näkymätön helmakäänne. Simpukkareunat ohuissa materiaaleissa, koristesaumut



10 Kaksois-overlock

Kaikenlaiset neulokset. Samanaikainen saumaus ja huollittelu



11 Erittäin joustava ommel

Erittäin joustavat avoimet saumat joustaviin materiaaleihin

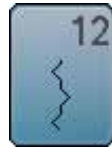

12 Poimutusommel

Useimmat materiaalit. Poimuttaminen kumilangalla. Liitossaumat = kahden vierekkäisen kappaleen yhdistäminen. Koristeompeleet



13 Jousto-overlock

Keskivahvat neulokset, frotee ja tukevat kudotut kankaat. Huollittelusaumut ja tasosaumut



14 Trikoo-ommel

Kaikille trikoomateriaaleille. Näkyvät saumat neuleisiin ja alusasuihin, trikoon korjaaminen

**Universal-ommel**

Paksut materiaalit, kuten huopa ja nahka. Tasosaumat, näkyvät saumat, kuminauhan kiinnitys, koristesaumot

**3-askel siksak**

Kankaan reunojen huolittelu ja vahvistaminen, kuminauhan kiinnitys, koristesaumot

**Lycra-ommel**

Molempiin suuntiin joustavat materiaalit. Yhdistävät tasosaumat ja päärmeet ohuissa materiaaleissa esim. alusasut

**Jousto-ommel**

Kaikki joustavat materiaalit. Avoimet saumat urheiluasuiissa

**Vahvistettu overlock**

Keskivahvat neulokset ja frotee. Huolittelusaumat, tasosaumat

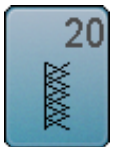
**Saumausommel**

Paksut ja joustavat, koneella tai käsin tehdyt neulokset. Samanaikainen saumaus ja huolittelu

**Parsintaohjelma**

Automaattinen parsinta. Ohuet ja keskivahvat kankaat

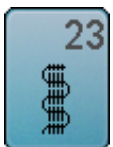
**Vahvistettu parsintaohjelma**

Automaattinen parsinta, paksut kankaat

**Trenszi**

Taskujen suiden vahvistaminen, vyölenkit jne.

**Trenszi**

Taskujen suiden vahvistaminen, vyölenkkien ompelu, vetoketjun ja sauman lopun vahvistaminen

**Kolmiotrenszi**

Keskivahvat ja paksut kankaat. Taskujen suiden, vetoketjujen ja vetoketjuhalkioiden vahvistaminen

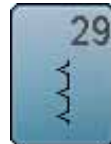
**Piilo-ommel, kapea**

Piilo-ommel ohuille materiaaleille

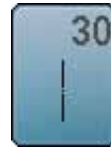
**Harsintaommel**

Saumojen, päärmeiden tilkkutöiden ym. harsinta. Vanun kiinnitys

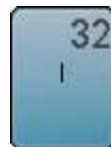
**Suoraommel - yksi tikki**

Käytetään ommelyhdistelmässä kahden erillisen koristeompeleen välillä

**Suoraommel - kolme tikkiä**

Käytetään ommelyhdistelmässä kahden erillisen koristeompeleen välillä

Ompelen valinta



Suoraan

- valitse haluamasi ommelryhmä 1-5

- 1 Hyötyompeleet
 - 2 Koristeompeleet
 - 3 Kirjaimet
 - 4 Napinlävet
 - 5 Henkilökohtainen ohjelma/muisti
- ▶ ommelvalikko aukeaa näytölle 6
 - kosketa valitsemaasi ommelta
 - selailunuolilla saat valikon loput vaihtoehdot näkyviin 7

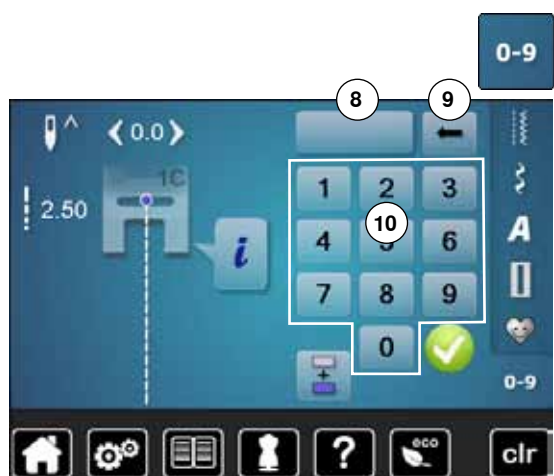

Numeroilla

- valitse «0-9»

- ▶ näyttö muuttuu numerovalinnaksi 10
- valitse ompeleen numero
- ▶ valitun ompeleen numero näkyy kuvakkeessa 8
- kosketa kuvaketta 9
- ▶ viimeinen numero poistetaan
- kosketa kuvaketta 8
- ▶ koko luku poistetaan
- vahvista koskettamalla ✓

Keskeytys

- valitse «0-9»
- ▶ edellinen näyttö aukeaa



Jos valittu ommelnumero ei ole käytössä, ilmestyy valitun numeron näytölle kolme kysymysmerkkiä 8.

Omppeen muuttaminen käyttötarkoitukseen sopivaksi

Ommel voidaan muuttaa materiaaliin ja käyttötarkoitukseen sopivaksi. Tässä esitetyt muutokset soveltuvat kaikkiin hyöty- ja useisiin koristeompeleisiin.



Ommelmuisti on rajaton; voit tallentaa samalle ompeleelle muutoksen useaan eri toimintoon, esimerkiksi:

- Tikin pituus
- Ompeleen leveys
- Neulan asento
- Ompeleen pituuden muuttaminen
- Peilikuva
- Langankireys
- Hienosäätö
- Kuvion toisto 1-9 kertaa

Ommelmuisti

Muutettu tikin pituus ja ompeleen leveys jävät automaattisesti koneen muistiin.

Esimerkki:

- ompele muutetulla ompeleella (esim. siksak)
- valitse toinen ommel (esim. suoraommel) ja ompele
- valitse jälleen siksak ja tekemäsi muutokset ovat edelleen muistissa

Perusasetusten palautus

Perusasetukset voi palauttaa manuaalisesti yksittäisille ompeleille.

- ompeleen leveys- tai tikinpituus näytössä paina kuvaketta, jossa keltainen kehys tai
- valitse «clr»
- ▶ kaikki **valitun** ompeleen muutetut asetukset palautuvat perusasetuksiin
- kytke virta pois koneesta
- ▶ kaikkien ompeleiden kaikki muutetut asetukset palautuvat perusasetuksiin

Pysyvä muisti

BERNINA ompelukoneen perusasetuksia voi muuttaa ja tallentaa pysyvään muistiin, jolloin ne säilyvät muistissa vaikka koneesta kytketään virta pois.



Perusasetusten muuttaminen

- valitse ommel, esim. siksak
- muuta säätimillä ompeleen leveyttä ja tikin pituutta



Muutosten tallentaminen

- kosketa «i» kuvaketta
- kosketa «mem» kuvaketta
- valitse «palaa»
- ▶ muutokset on tallennettu



Perusasetusten palautus

- kosketa «i» kuvaketta
- kosketa «memX» kuvaketta
- valitse «palaa»
- ▶ perusasetukset on palautettu

Muuta ompeleen leveyttä ja tikin pituutta



- pyöritä säätimiä tai
 - valitse ompeleen leveyden tai tikin pituuden näyttö
 - paina avatun näytön nuolikuvakkeita tai
 - siirrä näytön palkissa olevaa pyöreää nuppia
- Voit muuttaa ompelun aikana.

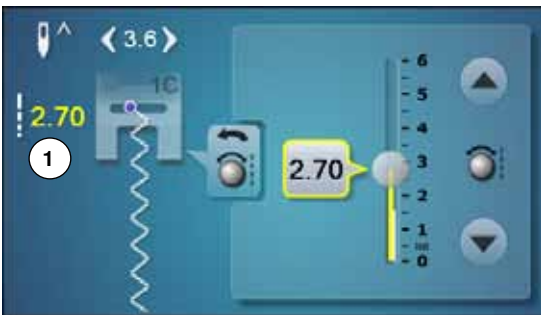

Ommeltaessa hyöty- ja tilkkuilijan ompeleita, näkyy muutettu tikin pituus numerona 1.



Muiden ompeleiden sekä kirjainten koko pituus näytössä 2. Todellinen tikin pituus näkyy vain avatussa tikin pituuden näytössä 3.



Neulan asennon muuttaminen

- paina neulan asennon «siirto» näppäimiä tai
- kosketa «i» kuvaketta
- kosketa «neulan asento» kuvaketta

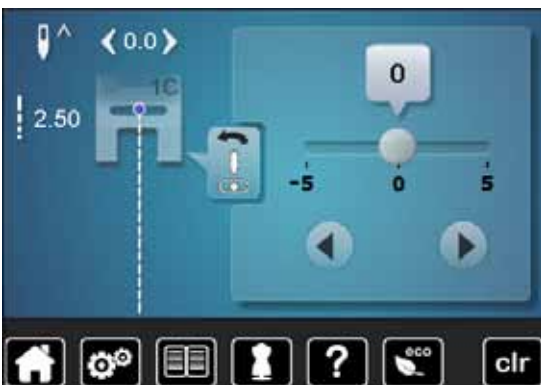

- pidä «siirto» näppäintä tai nuolikuvaketta alaspainettuna
 - ▶ neulan nopeaan muutokseen
 - siirrä näytön palkissa olevaa pyöreää nuppia
- Yhteensä 11 neulan asentoa (5 vasemmalla, 5 oikealla, 1 keskellä = 0).

Hyötyompeleiden käyttöesimerkkejä

Suoraommel



Kaksoisautomaattijalka nro 1C/1D

Suoraommel nro 1

Kun koneeseen kytketään virta, on suoraommel valittuna.

► neula on ylhäällä

Käyttö

Sopii kaikille materiaaleille.



Säädä tikin pituus ommeltavaan kankaaseen sopivaksi

Esim. farkkukankaalle pidempi tikki = 3-4 mm ja ohuille kankaille lyhyempi tikki = noin 2-2.5 mm.

Säädä tikin pituus käytettävään lankaan sopivaksi

Esim. cordonnet-langalla päällitikkaus pitkillä pistoilla (noin 3-5 mm).

Käytä neulastop alas toimintoa

Estää kankaan luistamisen työn asettelun aikana tai työtä käännettäessä.

Vahvistettu suoraommel



Kaksoisautomaattijalka nro 1C/1D

Vahvistettu suoraommel nro 6

Avoimet saumat

Kestävä sauma tukeviin ja koviin kankaisiin, kuten farkku- ja markiisikangas.



Tukevat ja tiheäkudoksiset kankaat

Farkkuneula ja farkkujalka nro 8 (lisätarvike) helpottavat farkku- ja markiisikankaan ompelua.

Koristeellinen päällitikkaus

Pidennä tikin pituutta ja valitse vahvistettu suoraommel koristeellisiin päälliompeleisiin.

Vahvistettu siksak



Kaksoisautomaattijalka nro 1C/1D

Vahvistettu siksak nro 7

Vahvistettu sauma erityistä kestävyyttä vaativiin kohteisiin, koristetikkaus.



Usein pestävien kohteiden saumat. Huolitele reunat. Käytä erittäin koviin materiaaleihin farkkuneulaa.

Vetoketju

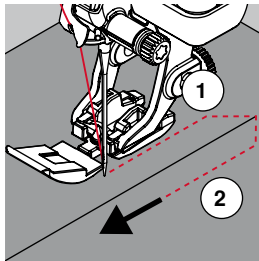
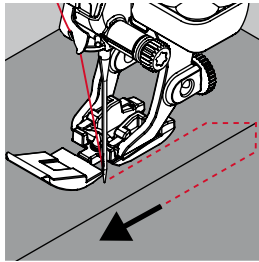
**Vetoketjujalka nro 4D****Suoraommel nro 1****Valmistelu**

- ompele sauma vetoketjuhalkioon asti
- ompele päättelypistot
- harsi sauma vetoketjuhalkiosta reunaan
- huolittele saumanvarat
- silitä sauma auki
- poista harsinlanka
- vetoketjun harsinta: harsi vetoketju kankaan alle niin, että saumat ovat kohdakkain vetoketjun keskellä

Ompelu

- avaa vetoketjua muutamia senttejä
- siirrä neulan asento äärioikealle
- aloita ompelu ylhäältä vasemmalta
- ohjaa työtä niin, että paininjalan reuna kulkee mahdollisimman lähellä vetoketjun hammastusta
- pysäytä ennen vetoketjun lukkoa neulan asento alhaalla
- nosta paininjalka
- vedä vetoketju kiinni
- jatka ompelua vetoketjun päähän asti ja pysäytä neulan asento alhaalla
- nosta paininjalka
- käännä työ
- ompele vetoketjun toiselle puolelle, pysäytä neulan asento alhaalla
- nosta paininjalka
- käännä työtä jälleen
- ompele vetoketjun toinen sivu alhaalta ylös

Vaihtoehtoisesti ompele vetoketjun molemmat sivut alhaalta ylös

Soveltuu kaikille nukkapintaisille kankailla esim. sametti.

- suorita valmistelu kuten edellä
- aloita ompelu saumasta vetoketjun päästä neulan asento oikealla
- ompele vinosti vetoketjun hammastuksen viereen
- ompele ensimmäinen sivu **1** alhaalta ylös
- siirrä neulan asento vasemmalle
- ompele toinen sivu **2** samoin alhaalta ylös

**Ompelu vetoketjun lukon kohdalla**

- sulje vetoketju ja ompele noin 5 cm päähän lukosta
- jätä neula alas, nosta paininjalka, avaa vetoketju, laske paininjalka alas ja jatka ompelua, käytä polvinostinta

Sauman alku

- pidä langanpäistä kiinni kun aloitat ompelun. Vedä työtä samanaikaisesti kevyesti taaksepäin (vain muutaman piston verran) tai
- aloita ompelu noin 1-2 cm päästä reunasta ja ompele taaksepäin, jatka ompelua tavalliseen tapaan

Erityisen paksu/kova vetoketju tai kangas

Tasainen ommel jälki saadaan käyttämällä neulaa nro 90-100.

Käsivarainen parsinta

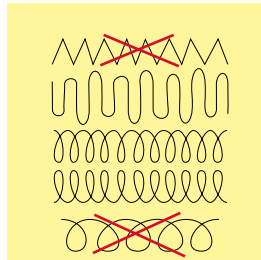

Parsintajalka nro 9 (lisätarvike)

Suoraommel nro 1

Reikien tai kuluneiden alueiden parsiminen

Korvaa langat pysty- ja vaakasuunnassa kaikissa materiaaleissa.

Valmistelu

- laske syöttäjä
- kiinnitä apupöytä
- pingota ompelutyö parsintakehykseen (lisätarvike)
- ▶ parsinta-alue pysyy tasaisesti kireällä eikä voi venyä

Ompelu

- työskentele vasemmalta oikealle ja liikuta työtä tasaisin liikkein
- muuta suuntaa ylös ja alas kaarevasti. Terävissä käännteissä lanka voi katketa tai syntyä reikiä
- ompele eripituisia pätkiä, jotta lanka häviää paremmin kankaaseen

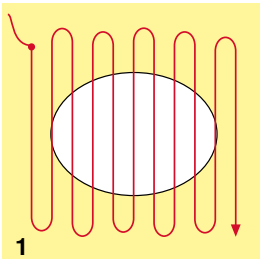

1

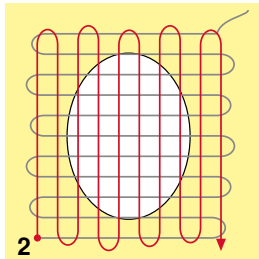

2

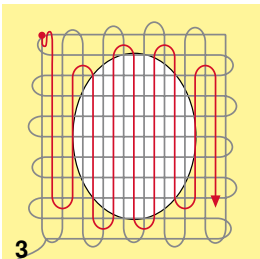

3

1 Ompelu reiän päältä

- älä ompele ensimmäisiä rivejä liian tiheään. Ompele reilusti reikää isommalle alalle
- ompele reuna epätasaiseksi
- käännä työtä 90 astetta

2 Peitä ensimmäiset ommelrivit

- älä ompele liian tiheään
- käännä työtä 180 astetta

3 Viimeistele

- ompele vielä yksi erittäin harva rivistö



Epätasainen tikinmuodostus

- jos lanka kasaantuu työn yläpuolelle, liikuttele työtä hitaammin
- jos lanka muodostaa solmuja työn alapuolelle, liikuttele työtä nopeammin

Lanka katkeaa

Liikuta työtä tasaisemmin.

Automaattinen parsintaohjelma



Kaksoisautomaattijalka nro 1C
Automaattinapinläprijalka nro 3A

Parsintaohjelma nro 22

Nopea tapa repeytyneiden tai kuluneiden alueiden parsintaan
Korvaa langat pystysuunnassa kaikissa materiaaleissa.

Valmistelu

- pingota ohut kangas parsintakehykseen (lisätarvike)
- ▶ työ pysyy tasaisena, eikä ommeltaessa veny tai kiristä

Parsinta kaksoisautomaattijalalla nro 1C

Parsinnan alku on vasemmassa takareunassa.

- ompele ensimmäinen ommelrivi
- pysäytä kone
- paina päättelynäppäintä
- ▶ pituus on ohjelmoitu
- jatka ompelua
- ▶ kone pysähtyy automaattisesti
- valitse «clr»
- ▶ ohjelmointi poistettu

Parsinta automaattinapinläprijalalla nro 3A

- repeämät ja vaurioituneet kohdat
- parsinnan enimmäispituus 3 cm
- toimi samoin kuin parsinta kaksoisautomaattijalalla nro 1C



Vahvistaminen

Parsittaessa ohuita kankaita/neuloksia käytä tukimateriaalia työn alapuolella.

Parsinta-alue kiristää

Korjaa hienosäätötoiminnolla (hienosäädön ohje sivulla 58).

Automaattinen parsintaohjelma, vahvistettu



Automaattinapinlapijalka nro 3A

Vahvistettu parsintaohjelma nro 23

Nopea tapa repeytyneiden tai kuluneiden alueiden parsintaan

Korvaa langat pystysuunnassa kaikissa materiaaleissa.

Valmistelu

- pingota ohut kangas parsintakehykseen (lisätarvike)
- ▶ työ pysyy tasaisena, eikä ommeltaessa veny tai kiristä

Parsinta automaattinapinlapijalla nro 3A

Parsinnan alku on vasemmassa takareunassa.

- ompele ensimmäinen ommelrivi
- pysäytä kone
- paina päättelynäppäintä
- ▶ pituus on ohjelmoitu
- jatka ompelua
- ▶ kone pysähtyy automaattisesti
- valitse «clr»
- ▶ ohjelmointi poistettu



Suurialaiset työt

Siirrä työtä paininjalan alla ja jatka kuluneen alueen parsimista. Kertaalleen ohjelmoitu pituus säilyy koneen muistissa.



Pituuden ohjelmointi millimetreinä (katso sivu 36) parsinnan pituuden voi ohjelmoida 30 mm asti.

Reunojen huolittelu



Kaksoisautomaattijalka nro 1C

Siksak nro 2

- kaikille materiaaleille
- reunojen huolitteluun
- joustavat saumat
- koristeompelu

Reunojen huolittelu

- ohjaa kankaan reunaa paininjalan keskikohdan alla
- älä valitse liian leveää ommelta
- älä valitse liian pitkää tikkiä
- siksak-ompeleen tulisi muodostua kankaan reunan yli
- kankaan reunan tulisi pysyä tasaisena eikä kääntyä rullalle
- käytä ohuille materiaaleille ohuempaa lankaa

Satiiniommel

- tiheä siksak (tikin pituus 0.5-0.7 mm)
- satiiniommel aplikointiin, kirjontaan jne.



Vaihtoehtoisesti voit käyttää satiiniommelta nro 1354.

Kaksois-overlock

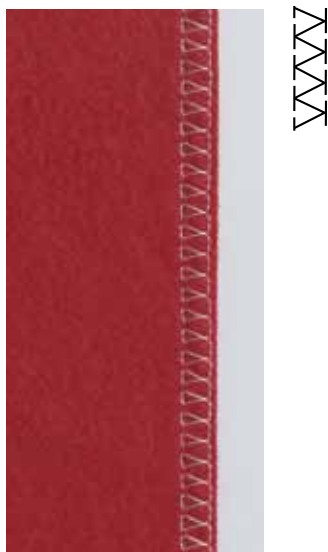

Kaksoisautomaattijalka nro 1C
Overlock-jalka nro 2A (lisätarvike)

Kaksois-overlock nro 10

Huolittelusauma

Huolittelu löysäkudoksisissa neuloksissa ja trikoossa.



Neulokset

- käytä uutta pallokärkineulaa, jotta neulos ei vahingoittuisi
- vähennä tarvittaessa paininjalan puristusta

Joustavien materiaalien ompelu

Käytä tarvittaessa stretch neulaa (130/705 H-S). Neulassa on erittäin ohut kärki, eikä se riko esim. lycran kuituja.

Reunatikkaus

Piilo-ommeljalka nro 5
Kaksoisautomaattijalka nro 1C
Reunatikkausjalka nro 10/10C/10D (lisätarvike)

Suoraommel nro 1

Kapea reunatikkaus

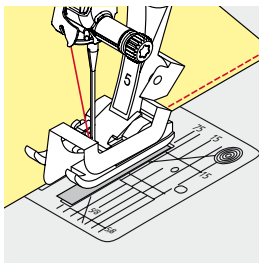

Ulkoreuna

- aseta taitettu reuna vasemmalle paininjalan ohjainta vasten
- valitse neulan asento vasemmalle haluamallasi etäisyydelle kankaan reunasta

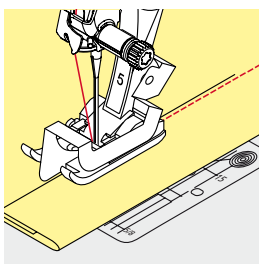

Sisäreuna

- aseta taitettu reuna (sisempi yläreuna) oikealle paininjalan ohjainta vasten
- valitse neulan asento äärioikealle yläreunan ompeluun



Piilo-ommeljalka nro 5

Neulan asento vasemmalla tai äärioikealla.

Kaksoisautomaattijalka nro 1C ja reunatikkausjalka nro 10/10C/10D (lisätarvike)

Kaikki neulan asennot.

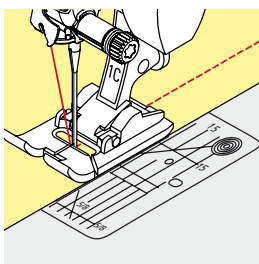

Leveä reunatikkaus

Ohjaimet

Paininjalka ohjaimena:

- ohjaa taitetta paininjalan reunaa pitkin

Pistolevy ohjaimena:

- ohjaa työtä pistolevyn merkkiviivoja pitkin 1-2.5 cm etäisyydellä

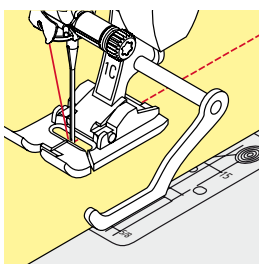

Saumaohjain:

Paininjalka

- löysennä paininjalan varressa olevan ruuvin kiristystä
- aseta ohjain paininjalan varressa olevaan reikään
- säädä haluamallasi etäisyydelle
- kiristä ruuvi
- ompele siten, että ohjain kulkee työn reunaa pitkin

Ommeltaessa samansuuntaisia ommelrivejä, ohjaa saumaohjainta aiemmin ommeltua riviä pitkin.

Piilo-ommel

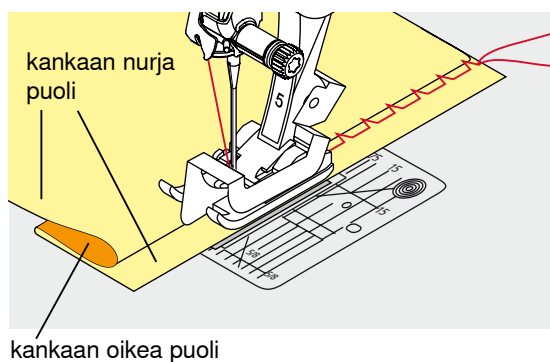
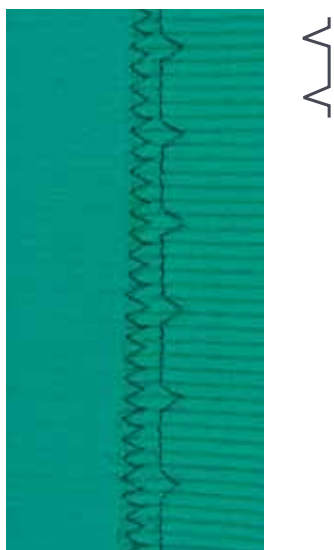

Piilo-ommeljalka nro 5

Piilo-ommel nro 9

Näkymätön päärmee keskipaksuissa ja paksuissa puuvilla-, villa- ja sekoitekankaissa.

Valmistelu

- huolittele leikatut reunat
- taita päärmee ja harsi tai kiinnitä nuppineuloilla

- taita työ siten, että huoliteltu reuna on oikealla puolella nurja puoli ylöspäin
- aseta työ paininjalan alle ja
- taitetun reunan tulee olla paininjalan ohjainta vasten

Ompelu

Neulan tulisi juuri ja juuri lävistää taitteen reuna, kuten käsin ommeltaessa.

- ompele noin 10 cm ja tarkista työn molemmat puolet, tarvittaessa säädä ompeleen leveyttä



Ompeleen oikean puolen leveys

Ohjaa työtä tarkasti paininjalan metallista ohjainlevyä vasten = päällepäin näkyvä ommel pysyy tasaisena.

Näkyvä päärmee



Kaksoisautomaattijalka nro 1C/1D

Trikoo-ommel nro 14

Näkyvä, joustava päärmee. Kaikenlaiset puuvilla-, villa-, synteettiset ja sekoitetriskoot.

Valmistelu

- taita päärmee, harsi tai kiinnitä nuppineuloilla
- tarvittaessa vähennä paininjalan puristusta

Ompelu

- ompele työn oikealta puolelta
- leikkaa ylimääräinen reuna pois nurjalta puolelta

Päättelyommel



Kaksoisautomaattijalka nro 1C

Päättelyommel nro 5

- kaikille materiaaleille
- päättelee sauman alun ja lopun

Pitkien saumojen ompelu suoraompeleella

Päättely aina samalla tikkimäärällä.

Sauman alku

- paina jalkasäädintä
- ▶ kone päättelee sauman alun automaattisesti ompelun alussa (5 tikkiä eteenpäin ja 5 tikkiä taaksepäin)
- ompele sauma haluamaasi pituuteen



Sauman loppu

- paina päättelynäppäintä
- ▶ kone päättelee automaattisesti (5 tikkiä taaksepäin ja 5 tikkiä eteenpäin)
- ▶ kone pysähtyy automaattisesti, kun päättely on valmis

Harsintaommel



Parsintajalka nro 9 (lisätarvike)

Harsintaommel nro 30

- kaikki työt, joissa tarvitaan erittäin pitkää tikkiä
- päärmeiden harsinta, vanun kiinnitys jne
- väliaikainen ommel
- ommel on helppo poistaa

Valmistelu

- laske syöttäjä ala-asentoon
- kiinnitä nuppineulat poikittain harsintasuuntaan nähden
- ▶ pitää työn kaikki kerrokset yhdessä ja paikallaan

Harsinta

- aseta työ paininjalan alle
- pidä langanpäistä kiinni kun aloitat ompelun
- vedä työtä takaapäin haluamaasi tikinpituuuteen
- ompele yksi pisto
- toista toimenpide



Lankojen päättely

Laske syöttäjä alas, päättele ompelemalla alkuun ja loppuun 3-4 pistoa samaan paikkaan.

Lanka

Käytä ohutta lankaa, ommel on helpompi poistaa.

Tasosauma

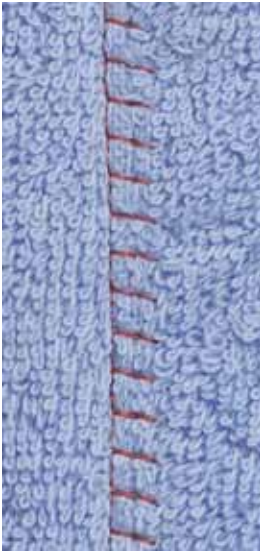

TTTTT

Kaksoisautomaattijalka nro 1C

Jousto-overlock nro 13

Ihanteellinen paksuille nukkapintaisille materiaaleille, kuten frotee, huopa, nahka jne.

Ompelu

- aseta kankaan reunat päällekkäin
- ompele päällimmäisen kankaan reunaa pitkin
- neulan ollessa oikealla ääriasennossa sen tulisi osua ylemmän kankaan reunan yli
- ▶ saumasta tulee litteä ja kestävä

Paksujen saumojen yli ompelu

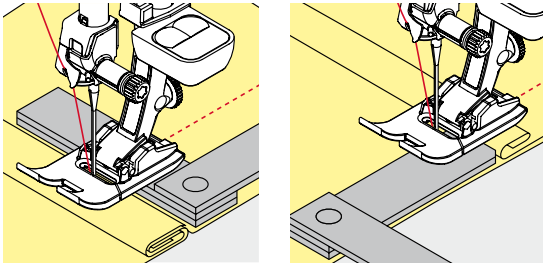
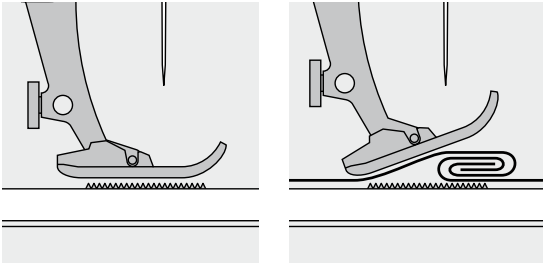

Syöttäjä toimii moitteettomasti paininjalan ollessa vaakasuorassa asennossa.

Jos paininjalka on vinossa, esim. ommeltaessa paksulta kohdalta ohuelle ja päinvastoin, syöttäjä ei voi tarttua kankaaseen ja työ takertuu paikalleen.

Ongelmalta vältetään, kun neulan taakse ja paininjalan alle asetetaan yksi, kaksi, tai kolme korkeudentasoislevyä.

Korjattaessa korkeutta paininjalan edessä, aseta yksi tai useampi tasoituslevy paininjalan oikealle puolelle neulan viereen. Ompele kunnes paininjalka on jälleen vaakasuorassa ja poista levyt.



Neulastop alas.

Kulmien ompelu

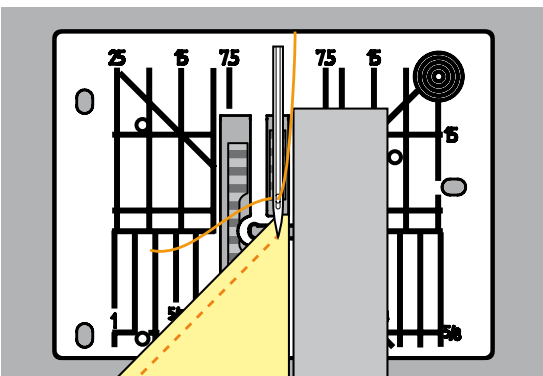
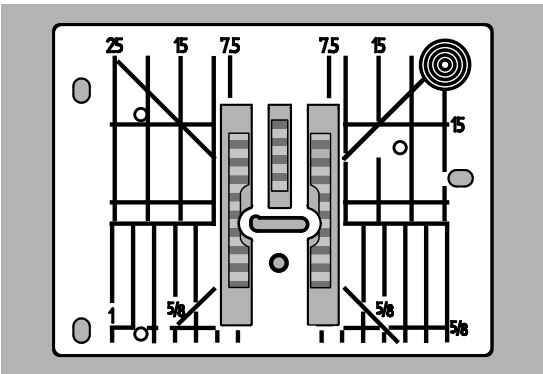

Neula-aukon leveydestä johtuen syöttäjän hammasrivit ovat melko etäällä toisistaan.

Kulmia ommeltaessa vain pieni osa kankaasta on syöttäjän ja paininjalan välissä eikä syöttäjä tartu kankaaseen riittävän hyvin.

Aseta yksi tai useampi korkeuden tasoituslevy paininjalan alle niin lähelle kankaan reunaan kuin mahdollista.

- ▶ kangas syötty tasaisesti



Neulastop alas.

Napinlävet

Yhteenveto napinlävistä

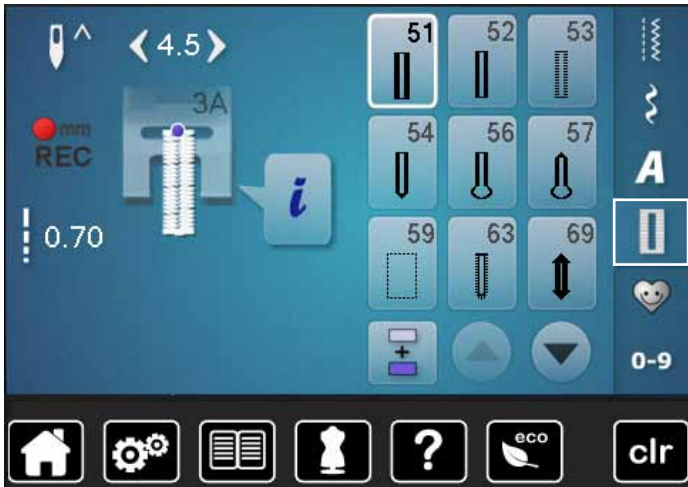

Perinteisen käytön ohella voidaan napinläpiä käyttää myös koristeluun. Napinlävet voidaan ommella ja ohjelmoida usealla eri tavalla.

- valitse «napinlävet»
- selailunuolilla saat muut napinlävet näkyviin



51 Perusnapinläpi

Ohuet ja keskivahvat kankaat. Puserot, leningit, kodin tekstiilit jne.



52 Kapea napinläpi

Ohuet ja keskivahvat kankaat. Puserot, leningit, lasten ja nukenvaatteet, askartelutyöt

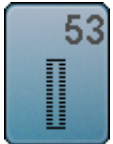

53 Joustava napinläpi

Kaikki joustavat materiaalit. Puuvilla, villa, silkki ja tekokuiduista valmistetut neulokset



54 Pyörästetty napinläpi, normaali salpa

Keskipaksut ja paksut kankaat. Jakut, takit, puvut, sadevaatteet



56 Vaatturin napinläpi

Paksut joustamattomat kankaat. Jakut, takit, vapaa-ajan asusteet



57 Vaatturin napinläpi, terävä salpa

Paksut joustamattomat materiaalit. Jakut, takit, vapaa-ajan asusteet



59 Suoraommelnapinläpi

Ohjelmoitava pohjatikkaus napinläville, taskunsuut, napinläpien vahvistus, erityisesti nahkaan ja nahkajäljitelmiin ommeltavat napinlävet



60 Napinkiinnitysohjelma

2- ja 4- reikäisten nappien kiinnitys



61 Sirkka, kapea siksak

Nyörien ja kapeiden nauhojen pujotusväylät, koristetyöt

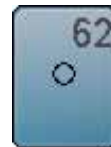

62 Sirkka, suoraommel

Nyörien ja kapeiden nauhojen pujotusväylät, koristetyöt



63 Käsintehtyyn näköinen napinläpi

Ohuet ja keskivahvat kankaat. Paidat, vaatteet, vapaa-ajan asusteet, kodin tekstiilit



69 Koristenapinläpi, kolmiotrensset

Koristeellinen napinläpi paksumpaan, joustamattomaan kankaaseen

Tietoa napinläpien ompelusta

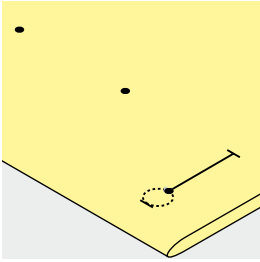
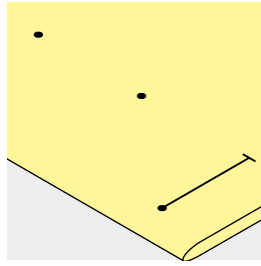
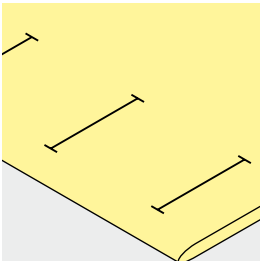

Manuaalinapinläven pituuden merkitseminen

- merkitse kaikkien napinläpien pituudet
- käytä napinläpijalkaa nro 3C (lisätarvike)

Automaatinapinläven pituuden merkitseminen

- merkitse yhden napinläven pituus
- ▶ kun olet ommellut ensimmäisen napinläven, on pituus ohjelmoitu
- merkitse muiden napinläpien aloituskohdat
- käytä automaatinapinläpijalkaa nro 3A

Vaatturin napinläven pituuden merkitseminen

- merkitse ainoastaan napinläven sivun pituus
- ▶ kone lisää pituuteen napinläven pohjukan
- ▶ kun olet ommellut ensimmäisen napinläven, on pituus ohjelmoitu
- merkitse muiden napinläpien aloituskohdat
- käytä automaatinapinläpijalkaa nro 3A

Koeompelu

- suorita koeompelu samalle kankaalle, jota käytät lopullisessa työssä ja
- käytä samaa tukimateriaalia
- valitse sama napinläpityyppi
- ompele napinläpi samassa kankaan suunnassa (pysty tai vaaka)
- leikkaa napinläpi auki
- työnnä nappi napinlävestä työn toiselle puolelle
- tee tarvittavat muutokset

Napinläven leveyden muuttaminen

- muuta ompeleen leveyttä

Tikinpituuden muuttaminen

Tikinpituuden muutokset vaikuttavat napinläven molempiin sivuihin.

- ▶ tiheämpi tai harvempi ommel

Tikinpituuden muuttamisen jälkeen:

- ohjelmoi napinläpi uudelleen



Jos napinläpi ommellaan suorassa kulmassa paksuun saumaan, suosittelemme korkeudentasoituslevyn (lisätarvike) käyttöä. Aseta levy takaapäin kankaan ja paininjalan väliin paksun saumakohdan taakse, kuten kuvassa.

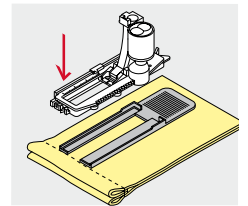

Napinläpien ompelu vaikeille materiaaleille onnistuu paremmin, kun käytät korkeuden tasaajaa (lisävaruste). Voidaan käyttää automaatinapinläpijalan nro 3A kanssa.

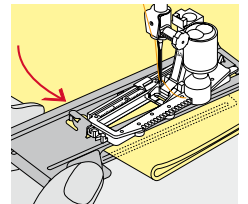

Tukimateriaali

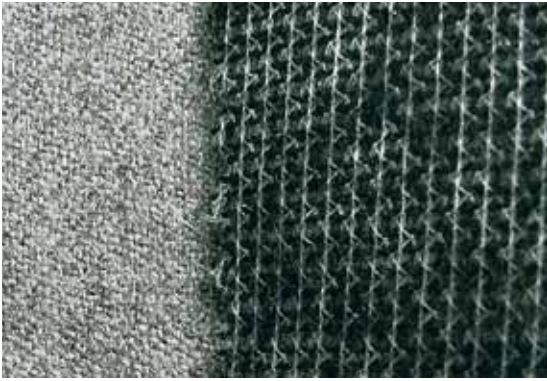

- tukimateriaalin avulla saat kestäväen napinläven
- valitse ommeltavan kankaan laatuun ja paksuuteen sopiva tukimateriaali

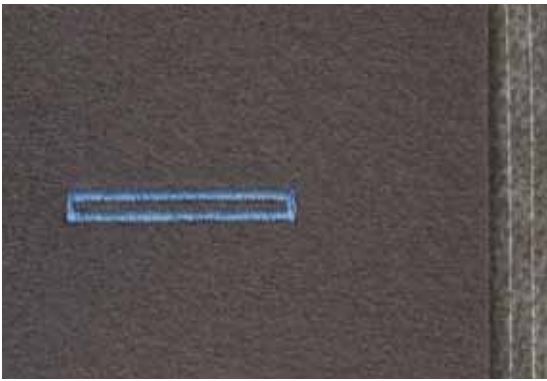

- käytä paksujen ja pitkänukkaisten kankaiden alapuolella tukimateriaalia
- ▶ kangas syöttyy tasaisemmin

Punoslanka

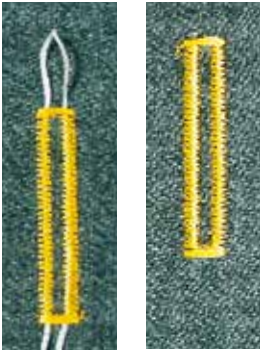

Yleistä

- punoslanka vahvistaa napinläpeä ja antaa sille kauniin ulkonäön
- soveltuu lähinnä perusnapinlävelle nro 51
- aseta työ paininjalan alle sen mukaisesti

Punoslangaksi suositeltavat langat

- helmilanka nro 8
- paksu ompelulanka
- ohut virkkauslanka

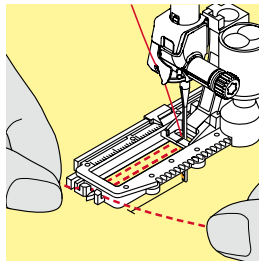
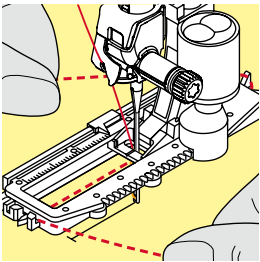

Punoslangan asettaminen automaattinapinläprijalkaan nro 3A

- nosta paininjalka yläasentoon
- vie neula alas napinläven alkukohtassa
- ohjaa punoslankaa oikealta paininjalan alla sen taakse
- vie punoslanka paininjalan takana olevaan tappiin
- vie lanka vasemmalta paininjalan alla etuosaan
- ja vedä molemmat langat loviin
- laske automaattinapinläprijalka alas

Ompelu

- ompele napinläpi tavalliseen tapaan
- **älä** pidä kiinni punoslangasta
- napinläpi muodostuu punoslangan päälle

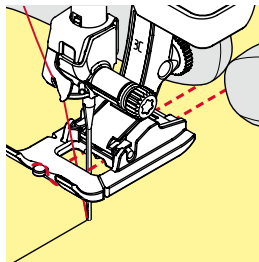
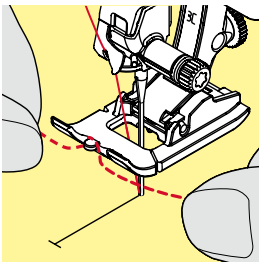

Punoslangan asettaminen napinläprijalkaan nro 3C (lisätarvike)

- nosta paininjalka yläasentoon
- vie neula alas napinläven alkukohtassa
- aseta punoslanka napinläprijalan keskimmäiseen piikkiin (edessä)
- vedä molemmat langanpäät paininjalan alla taaksepäin ja
- aseta punoslangat paininjalan uriin
- laske paininjalka alas

Ompelu

- ompele napinläpi tavalliseen tapaan
- **älä** pidä kiinni punoslangasta
- napinläpi muodostuu punoslangan päälle

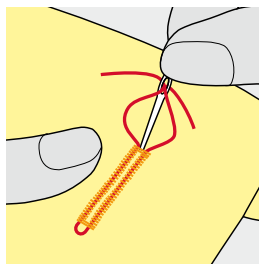

Punoslangan päättely

- vedä punoslanka napinläpeen, kunnes silmukka häviää napinläven salvan alle
- vedä langanpäät nurjalle puolelle parsinneulalla
- solmi tai päättele



Napinläven auki leikkaaminen

Aseta neula poikkisuuntaan napinläven päähän lisäsuojaksi.

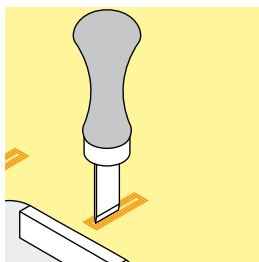
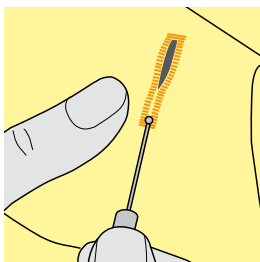

Leikkaa ratkojalla

- leikkaa napinläpi molemmista päistä keskikohtaan päin

Leikkaa napinläpiltalla (lisävaruste)

- aseta työ puualustalle
- aseta taltta napinläven keskelle
- paina taltta käsin alas

Napinläven hienosäätö



- kosketa «i» kuvaketta
- kosketa «hienosäätö» kuvaketta

Automaattisen perusnapinläven hienosäätö

Hienosäätö vaikuttaa molempiin sivuihin.

Vaatturin- ja pyöreäpäisen napinläven hienosäätö

Hienosäätö vaikuttaa molempiin sivuihin.

Silmukan/pohjukan hienosäätö:

- ompele ensimmäisen sivun suoraommel, kunnes
- ▶ kone vaihtaa silmukan/pohjukan ompeluun
- pysäytä kone
- kosketa «hienosäätö» kuvaketta
- muuta tikinpitouden säätimellä oikeapuoleinen napinläpi ompelemasi näköiseksi

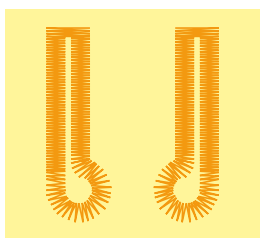

A

B

Napinläven pohjukka liiaksi oikealla **A**:

- pyöritä tikin pituuden säädintä vasemmalle

Napinläven pohjukka liiaksi vasemmalla **B**:

- pyöritä tikin pituuden säädintä oikealle
- valitse «palaa» ja ompele napinläpi

Manuaalisen vaatturin- ja pyöreäpäisen napinläven hienosäätö

Hienosäätö vaikuttaa kumpaankin sivuun eri lailla:

Jos vasen sivu on liian tiheä **C**:

- pyöritä tikin pituuden säädintä vasemmalle
- ▶ vasen sivu pitenee ja oikea lyhenee

Jos vasen sivu on liian harva **D**:

- pyöritä tikinpitouden säädintä oikealle
- ▶ vasen sivu lyhenee ja oikea pitenee

Silmukan/pohjukan hienosäätö:

Napinläven pohjukka liiaksi oikealla **A**:

- pyöritä tikinpitouden säädintä oikealle

Napinläven pohjukka liiaksi vasemmalla **B**:

- pyöritä tikin pituuden säädintä vasemmalle



C



D

Manuaalisen perusnapinläven hienosäätö

Hienosäätö vaikuttaa molempiin sivuihin.

Tikkilaskurinapinläven hienosäätö

Hienosäätö vaikuttaa molempiin sivuihin eri tavoin (katso manuaalisen napinläven kuva).

- ohjelmoi napinläpi jokaisen hienosäätömuutoksen jälkeen uudelleen

Hienosäädön poistaminen

- paina hienosäätönäytössä kuvaketta, jossa keltainen kehys tai
- valitse «clr»
- ▶ clr poistaa myös ohjelmoidun napinläven!

Suositus

Suorita koeompelu samalle kankaalle, jota käytät lopullisessa työssäsi.



Kaikkien automaattisten ja manuaalisten napinläpien jokaisen eri osan hienosäätö voidaan suorittaa erikseen. Tikkilaskurinapinlävissä vaikuttaa hienosäätö molempiin sivuihin (vasen ja oikea) eri tavalla: Sivun muuttaminen muuttaa automaattisesti myös silmukkaa tai pohjukkaa.

Napinläven ohjelmointi

Automaattinapinläpi, ohjelmointi ja ompelu



Automaattinapinläpijalka nro 3A

Automaattinapinläpijalan nro 3A linssi mittaa automaattisesti napinläven pituuden, jolloin kaikki ommeltavat napinlävet ovat tarkalleen samankokoisia. Napinläven pituus 4-31 mm, napinläpityypistä riippuen.



Automaattinapinläpijalan tulee olla tasaisen kankaan päällä. Jos paininjalka on saumanvaran päällä, kone ei pysty mittaamaan napinläven pituutta tarkasti.

Perus- ja joustavat napinlävet nro 51, 52, 53

Napinläven ohjelmointi

- 1 • ompele ensimmäinen sivu eteenpäin
- pysäytä kone
- paina päättelynäppäintä
- ▶ «auto» ja ohjelmoitu pituus millimetreinä näkyvät näytöllä
- ▶ napinläven pituus on ohjelmoitu

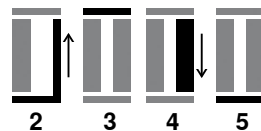

Kone ompelee napinläven seuraavat vaiheet automaattisesti:

- 2 suoraommel taaksepäin
- 3 ensimmäinen salpa
- 4 toinen sivu eteenpäin
- 5 toinen salpa ja päättelypistot
- ▶ kone pysähtyy ja palaa automaattisesti napinläven alkuun

Automaattinapinläpi

- ▶ kone ompelee seuraavat napinlävet samanpituisiksi, päättelynäppäintä ei tarvitse enää painaa
- ohjelmoidun napinläven tallentaminen pysyvään muistiin (katso sivu 88)
- valitse «clr»
- ▶ ohjelmointi poistettu



Täsmällinen toisto

Ohjelmoiduista napinlävistä tulee täsmälleen samanpituisia ja yhtä kauniita.

Ompelunopeus

- ompele napinlävet hidastetulla nopeudella saavuttaaksesi parhaan tuloksen
- ompele kaikki napinlävet samalla nopeudella saadaksesi tasaisen ompeleen molemmille sivuille

Napinläven pituus - pituuden syöttö millimetreinä

Automaattinapinläprijalka nro 3A

Napinläven pituuden ohjelmointi

Automaattinapinläprijalka nro 3A mahdollistaa ennalta määritetyn kokoisten napinläpien ompelun.

Napinläven pituus = avattava osa millimetreinä.



- kosketa valitsemaasi napinläpeä
- kosketa «i» kuvaketta
- kosketa «napinläven pituus» kuvaketta

Napinläven pituuden määrittäminen

- napinläven pituuden syöttö ompeleen leveys tai tikin pituuden säätimillä
- ▶ ohjelmoitu pituus näkyy napin vasemmalla puolella
- ▶ luku napin oikealla puolella näyttää napin koon
- valitse «palaa»
- ▶ ohjelmoitu pituus on tallennettu
- ▶ «auto» ja ohjelmoitu pituus näkyy näytön vasemmalla puolella

Palaa napinläpi-valikkoon

- valitse «palaa»
- ▶ napinläpi-näyttö avautuu

Napinläven pituus - mittaus näytöllä napin avulla

Automaattinapinläprijalka nro 3A

Napin koon määrittäminen

Kone määrittää napinläven pituuden (aukileikkattavan osan) automaattisesti. Napin halkaisija +2 mm napin paksuutta varten.

- pidä nappia näytön alareunassa oikealla olevan vaalean neliön päällä
- säädä monitoimisäätimillä vaalea neliö napin kokoiseksi
- ▶ napin koko näkyy millimetreinä nuolien välissä olevan napin oikealla puolella (esim. 14 mm)
- poista nappi näytöltä
- valitse «palaa»
- ▶ ohjelmoitu pituus on tallennettu
- ▶ auto ja ohjelmoitu pituus näkyy näytön vasemmassa reunassa



Paksut napit

Erityisen paksut napit (pallonapit jne.) tarvitsevat enemmän tilaa. Esim. napin paksuus on 1 cm, joka tulee lisätä napinläven pituuteen (sisältää 2 mm). Suorita koeompelu ja pujota nappi napinlävestä.



Paluu napinläven alkuun

- kosketa «kuvion alku» kuvaketta
- ▶ kone siirtää ohjelman napinläven alkuun



Tallennettujen napinläpien poistaminen

- valitse «clr» tai kosketa «mittaa» kuvaketta
- ▶ «auto» sulkeutuu ja «mittaa» näkyvissä
- napinlävelle voidaan ohjelmoida uusi pituus

Automaattinen vaatturin- ja pyöreäpäinen napinläpi



Automaattinapinläpijalka nro 3A



Automaattinapinläpijalan tulee olla tasaisen kankaan päällä. Jos paininjalka on saumanvaran päällä, kone ei pysty mittaamaan napinläven pituutta tarkasti.

Vaatturin- ja pyöreäpäinen napinläpi nro 54, 56, 57

Napinläven ohjelmointi

- 1 • ompele suoraa ommelta
- pysäytä kone
- paina päättelynäppäintä
- ▶ «auto» ja ohjelmoitu pituus millimetreinä näkyvät näytöllä
- ▶ napinläven pituus on ohjelmoitu



Ompelukone ompelee automaattisesti:

- 2 pohjukka
- 3 ensimmäinen sivu taaksepäin
- 4 suoraommel eteenpäin
- 5 toinen sivu taaksepäin
- 6 salpa ja päättelypistot
- ▶ kone pysähtyy ja palaa automaattisesti napinläven alkuun

Automaattinapinläpi

- ▶ kone ompelee kaikki seuraavat napinlävet samanpituisiksi, päättelynäppäintä ei tarvitse enää painaa
- ohjelmoidun napinläven tallentaminen pysyvään muistiin (katso sivu 88)
- valitse «clr»
- ▶ ohjelmointi poistettu



Täsmällinen toisto

Ohjelmoiduista napinlävistä tulee täsmälleen samanpituisia ja yhtä kauniita.

Vahvistettu vaatturin napinläpi

- vaatturin napinläven voi ommella paksuun materiaaliin kaksi kertaa päällekkäin, ensimmäisellä kerralla hieman harvemmalla tikillä
- älä liikuta työtä ensimmäisen ompelukerran jälkeen
- lyhennä tikinpituutta ja ompele toinen napinläpi edellisen päälle

Koristenapinläpi, kolmiotrensstit molemmissa päissä nro. 69

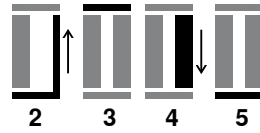

Napinläven ohjelmointi

- 1 • ompele ensimmäinen sivu eteenpäin
 - pysäytä kone
 - paina päättelynäppäintä
 - ▶ «auto» ja ohjelmoitu pituus millimetreinä näkyvät näytöllä
 - ▶ napinläven pituus on ohjelmoitu

Kone ompelee napinläven seuraavat vaiheet automaattisesti:

- 2 suoraommel taaksepäin
- 3 ensimmäinen trenssi
- 4 toinen sivu eteenpäin
- 5 toinen trenssi ja päättelypistot
 - ▶ kone pysähtyy ja palaa automaattisesti napinläven alkuun

Automaattinapinläpi

- ▶ kone ompelee seuraavat napinlävet tarkalleen samanpituisiksi, päättelynäppäintä ei tarvitse enää painaa
- ohjelmoidun napinläven tallentaminen pitkäaikaseen (pysyvään) muistiin (katso sivu 88)
- valitse «clr»
- ▶ ohjelmointi on poistettu

Käsintehtyyn näköinen napinläpi

Automaattinapinläpijalka nro 3A

Käsintehtyyn näköinen napinläpi nro 63

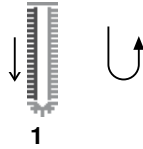

1

Napinläven ohjelmointi

- ompele ensimmäinen sivu eteenpäin
 - pysäytä kone
 - paina päättelynäppäintä
 - ▶ «auto» ja ohjelmoitu pituus millimetreinä näkyvät näytöllä
 - ▶ napinläven pituus on ohjelmoitu

Ompelukone ompelee automaattisesti:

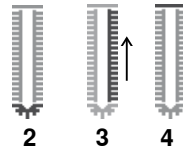

2

3

4

- 2 silmukan
- 3 toinen sivu taaksepäin
- 4 salpa ja päättelypistot
 - ▶ kone pysähtyy ja palaa automaattisesti napinläven alkuun

Automaattinapinläpi

- ▶ kone ompelee kaikki seuraavat napinlävet samanpituusiksi, päättelynäppäintä ei tarvitse enää painaa
- ohjelmoidun napinläven tallentaminen pysyvään muistiin (katso sivu 88)
- valitse «clr»
- ▶ ohjelmointi poistettu

Tikkilaskurinapinläpi



- kosketa «i» kuvaketta
- kosketa «REC» kuvaketta

Napinläpijalka nro 3C (lisätarvike)

Kaikki napinlävet



1

Napinläven ohjelmointi

- ompele ensimmäinen sivu eteenpäin
 - pysäytä kone
 - paina päättelynäppäintä

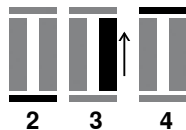

2

3

4

- 2 ompele salpa alas ja
- 3 ompele toinen sivu taaksepäin
 - pysäytä kone ensimmäisen sivun alun kohdalla
 - paina päättelynäppäintä
- 4 kone ompelee salvan ylös, päättelypistot ja pysähtyy automaattisesti
 - ▶ «auto» ilmestyy näytölle
 - ▶ napinläven pituus on ohjelmoitu

Kone ompelee seuraavat napinlävet samoin kuin ohjelmoitu.



- kone ompelee ensimmäisen sivun (vasemman) eteenpäin ja toisen (oikean) sivun taaksepäin

Napinläven tallentaminen pysyvään muistiin



- valitse «muisti»



Napinläven tallentaminen

- kosketa «tallenna» kuvaketta 1
- ▶ tallennusnäyttö aukeaa
- kosketa «tallenna» kuvaketta
- ▶ napinläpi on tallentunut pysyvään muistiin



- valitse «muisti»

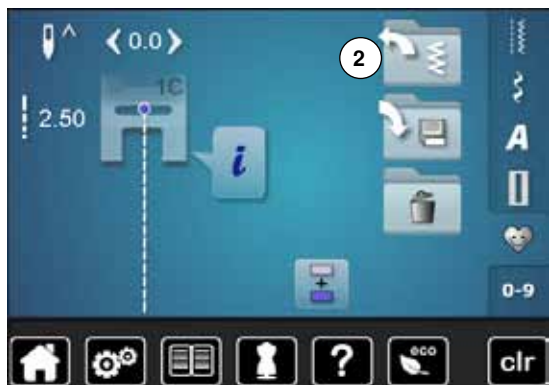

Tallennetun napinläven hakeminen

- valitse «kansio» 2



- valitse napinläpi



Tallennetun napinläven muuttaminen

- kosketa «i» kuvaketta
- kosketa «napinläven pituus» kuvaketta
- muuta tallennetun napinläven pituus
- kosketa «palaa» kuvaketta kaksi kertaa
- tallenna napinläpi ohjeiden mukaan



- valitse «muisti»

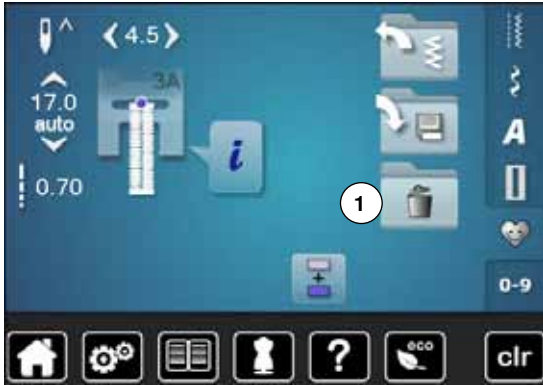

Tallennetun napinläven poistaminen

- kosketa «poista» kuvaketta **1**
- ▶ tallennetut napinlävet ilmestyvät näytölle
- valitse haluamasi napinläpi
- vahvasta koskettamalla ✓
- ▶ napinläpi on poistettu muistista

Manuaaliset 7- ja 5-vaiheiset napinlävet



Napinläpijalka nro 3C (lisätarvike)

- valitse haluamasi napinläpi
- kosketa «i» kuvaketta
- kosketa «man» kuvaketta

Määrittele ommeltavien sivujen pituudet manuaalisesti napinläven ompelun aikana. Silmukka, salpa ja päättelypistot ovat valmiiksi ohjelmoituja toimintoja. Napinläven eri ompeluvaiheet voidaan myöskin valita selaamalla nuolikuvakkeilla tai päättelynäppäimellä.



7-vaiheisen napinläven ompelu

- ▶ vaihe 1 on valittuna napinläven alussa
- ▶ ompelun alkaessa vaihe 2 aktivoituu
- ompele ensimmäinen sivu
- pysäytä kone haluamaasi pituuteen tai pituuden merkkiin
- valitse vaihe 3
- ▶ kone ompelee suoraomelta taaksepäin
- pysäytä ensimmäisen sivun alun kohdalla
- valitse vaihe 4
- ▶ kone ompelee salvan ylös ja pysähtyy automaattisesti
- valitse vaihe 5
- ▶ kone ompelee toisen sivun
- pysäytä kone samaan pituuteen kuin ensimmäinen sivu
- valitse vaihe 6
- ▶ kone ompelee salvan alas ja pysähtyy automaattisesti
- valitse vaihe 7
- ▶ kone ompelee päättelypistot ja pysähtyy automaattisesti



5-vaiheisen napinläven ompelu

- ▶ vaihe 1 on valittuna napinläven alussa
- ▶ ompelun alkaessa vaihe 2 aktivoituu
- ompele ensimmäinen sivu
- pysäytä kone haluamaasi pituuteen tai pituuden merkkiin
- valitse vaihe 3
- ▶ kone ompelee napinläven silmukan/pohjukan ja pysähtyy automaattisesti
- valitse vaihe 4
- ▶ kone ompelee toisen sivun taaksepäin
- pysäytä ensimmäisen sivun alun kohdalla
- valitse vaihe 5
- ▶ kone ompelee salvan ylös ja päättelee automaattisesti



Suoraommelnapinläpi nro 59

- ohjelmoi samalla tavalla kuin automaattinapinlävet (katso sivu 83)
- suoraommelnapinläpeä nro 59 suositellaan pehmeisiin, löysäkudoksiin kankaisiin samoin kuin kovan kulutukseen joutuville napinläville. Soveltuu hyvin myös nahkaan, muoviin ja huopaan

Napinkiinnitysohjelma



- valitse «napinlävet»
- kosketa «napinkiinnitysohjelma» kuvaketta

Parsintajalka nro 9 (lisätarvike)

Napinkiinnitysalka nro 18 (lisätarvike)

Napinkiinnitysohjelma nro 60

2- ja 4- reikäisten nappien kiinnitys.

Valmistelu

- laske syöttäjä alas

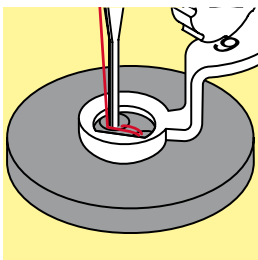

Nappien kiinnitys

Koristenapit kiinnitetään ilman kaulaa. Kaulan pituus = nappin ja kankaan välinen etäisyys. Kaulan pituutta voi säätää napinkiinnitysalkalla nro 18.

Napin kiinnitys parsintajalalla nro 9 (lisätarvike)

- valitse napinkiinnitysohjelma
- tarkista reikien etäisyys käsipyörän avulla
- säädä tarvittaessa ompeleen leveyttä
- pidä langanpäistä kiinni, kun aloitat ompelun
- ompele ensimmäiset päättelypistot vasempaan reikään
- jatka ompelua
- ▶ kone pysähtyy automaattisesti ohjelman lopussa ja on valmis seuraavan nappin kiinnittämiseen

Lankojen päättely alussa ja lopussa

Kone päättää ompelun.

Lisäpäättely

- vedä molemmista alalangoista kunnes ylälangat näkyvät nurjalla
- vedä ylälangat nurjalle puolelle ja solmi ne
- leikkaa langat

Napin kiinnitys napinkiinnitysalkalla nro 18 (lisätarvike)

- säädä lankakaulan pituus jalassa olevalla ruuvilla
- valitse napinkiinnitysohjelma ja menettele samoin kuin parsintajalan nro 9 kanssa (lisätarvike)

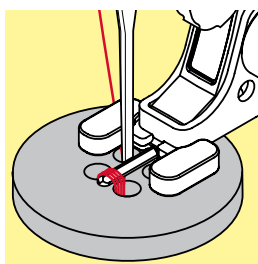

4-reikäisen nappin kiinnitys

- ompele ensin etummaisat reiät
- siirrä nappia eteenpäin
- ompele takimmaisat reiät



Kestävemmän tuloksen saamiseksi ompele napinkiinnitysohjelma kahteen kertaan.

Sirkka



- valitse «napinlävet»
- kosketa valitsemaasi «sirkka» kuvaketta

Kaksoisautomaattijalka nro 1C
Avoin koruommeljalka nro 20C

Sirkka, kapea siksak nro 61
Sirkka, suoraommel nro 62



Sirkan ompelu

- valitse sirkka
- aseta työ paininjalan alle ja ompele
- ▶ kone pysähtyy automaattisesti ohjelman lopussa ja on valmis aloittamaan seuraavan

Sirkan aukileikkaaminen

- lävistä reiän keskikohta auki naskalilla, reikäpihdillä tai lävistimellä



Tarvittaessa käytä hienosäätöä.
Saat kestävämmän sirkan ompelemalla sen kahteen kertaan.

Koristeompeleet

Yhteenveto koristeompeleista



- valitse «koristeompeleet»
- ▶ koristeompeleiden ryhmien kuvakkeet aukeavat näytölle
- valitse haluamasi ommelryhmä
- ▶ valitsemasi ryhmän ompeleet aukeavat näytölle
- valitse haluamasi ommel

Käyttö

Kankaasta riippuen valitse työhösi parhaiten sopivat ompeleet.

- yksinkertaiset, suorasta ompeleesta muodostuvat koristeompeleet sopivat parhaiten ohuille materiaaleille, esim. koristeommel nro 101
- koristeompeleet, joissa vahvistettu suoraommel tai kapea satiiniommel sopivat parhaiten keskivahvoille kankailla esim. ommel nro 107
- koristeompeleet, joissa satiiniompeleita sopivat parhaiten paksuille kankailla esim. ommel nro 401



Ryhmät

- Ryhmä 100 = Luontoaiheiset ompeleet
- Ryhmä 300 = Ristipistot
- Ryhmä 400 = Satiiniompeleet
- Ryhmä 600 = Geometriset ompeleet
- Ryhmä 700 = Perinneompeleet
- Ryhmä 900 = Lasten ompeleet
- Ryhmä 1300 = Tilkkuilijan ompeleet



Täydellinen ommel

- käytä samanväristä ylä- ja alalankaa
- käytä tukimateriaalia työn nurjalla puolella
- käytä nukkapintaisten materiaalien (esim. villakangas, sametti) yläpinnalla vesiliukoista tukimateriaalia estämään ompeleen «uppoaminen» pehmeään kankaaseen ja joka on helppo poistaa ompelun jälkeen

Esimerkkejä koristeompeleiden käytöstä

Ristipistot

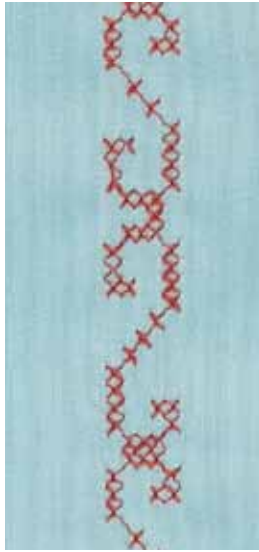

Kaksoisautomaattijalka nro 1C/1D tai
Avoin koruomelajalka nro 20C/20D (lisätarvike)

Ristipistot

- ristipistokirjonta on perinteinen tekniikka ja lisäys koristeompeleisiin
- jos ristipistot ommellaan kankaisiin, joissa palttinasidos (useimmiten pellavaa) näyttävät ristipistot käsinkirjotuilta

Käyttö

- kodintekstiileihin
- boordeja vaatteisiin
- koristeena yleisesti

Ompelu

Ompele ristipistoja ryhmästä 300 ja yhdistele niitä samoin kuin muita koristeompeleita.

Boordin ompelu

- valitse ristipisto-ommel
- ompele ensimmäinen ristipistorivi sauma- tai reunaohjaimen (lisätarvike) avulla

Koska seuraavat rivit ommellaan ensimmäisen rivin mukaan, on erittäin tärkeää, että ensimmäinen ommel muodostaa suoran linjan.

- valitse uusi ommel
- ompele toinen rivi paininjalan reunaa tai saumaohjainta apuna käyttäen ensimmäisen ompeleen viereen
- ompele seuraavat ommelrivit samaan tapaan



Käytä ristipistojen ompelussa puuvilla kirjontalankaa
Saat ristipistoihin täyteläisemmän vaikutelman.

Hiuslaskokset

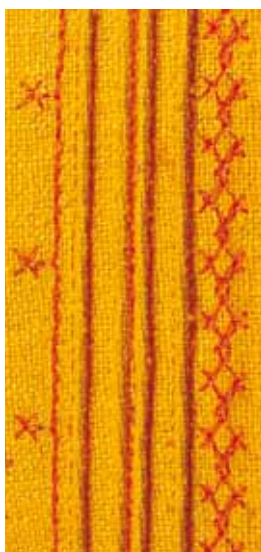

Koho-ommeljalat (lisätarvikkeita)

- Nro 30 (3-urainen) = 4 mm kaksoisneula: paksuille materiaaleille
- Nro 31 (5-urainen) = 3 mm kaksoisneula: keskipaksuista paksuihin materiaaleihin
- Nro 32 (7-urainen) = 2 mm kaksoisneula: ohuista keskipaksuihin materiaaleihin
- Nro 33 (9-urainen) = 1 tai 1.6 mm kaksoisneula: hyvin ohuille materiaaleille (ilman hiuslaskosnyöriä)
- Nro 46C (5 urainen) = 1.6-2.5 mm kaksoisneula. Ohuille ja erittäin ohuille materiaaleille

Suoraommel nro 1

- tämä tekniikka kaventaa kangasta laskosten suunnassa (varaa tarpeeksi kangasta!)
- hiuslaskokset ovat kapeasti tikattuja laskoksia, jotka ommellaan ennen vaatekappeleen kaavaan leikkaamista tai ompelutyötä
- koristeluun tai yhdistelmänä muiden perinne- ja koristeompeleiden kanssa

Hiuslaskosnyöri

- hiuslaskokset voidaan ommella nyörin kanssa tai ilman nyöriä
- nyöri nostaa hiuslaskoksen hiven koholle ja näin se saa näyttävyyttä
- nyörin tulee mahtua hyvin koho-ommeljalan uraan
- nyörin tulee olla värinpitävä ja kutistumaton

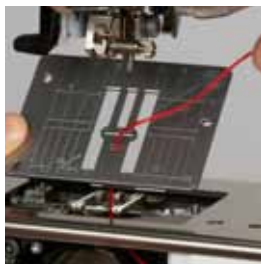

Hiuslaskosnyörin pujottaminen

- irrota pistolevy (katso sivu 25)
- avaa etuluukku
- pujota nyöri etuluukun aukon kautta ja pistolevyn alapuolelta reiän läpi
- aseta pistolevy takaisin paikalleen
- sulje etuluukku
- tarkista, että nyöri juoksee vapaasti etuluukun lanka-aukossa
- aseta nyöriä polvinostimeen
- tarkista, että nyöri juoksee vapaasti

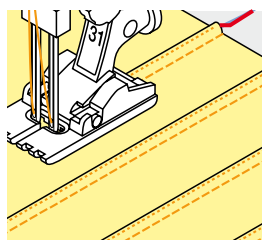

Hiuslaskosten ompelu

- ompele ensimmäinen laskos, tarvittaessa merkitse linja
 - ▶ nyöri syöttyä ompeleeseen automaattisesti
- Hiuslaskoksen nyöri on nurjalla puolella ja jää ompeleen sisään.
- käännä työtä tarvittaessa
 - ohjaa ensimmäinen laskos paininjalan sivu-uraan (laskosten etäisyys toisistaan)
 - ompele toinen hiuslaskos
 - ompele kaikki seuraavat hiuslaskokset samansuuntaisesti



Jos nyöri on liian paksu luukun aukkoon, jätä etuluukku ompelun ajaksi auki.

Puolalta ompelu



HUOMIO!

Ommeltaessa paksumpia lankoja puolalta tarvitaan sitä varten erikoispuolakotelo. (lisätarvike).

Käsivarainen ompelu

Puolassa voi käyttää erilaisia koristelankoja. Tekniikka on sama kuin tavallinen käsivarainen ompelu mutta työn päälipuolelle tuleva ommel syntyy **alapuolelle**.

Käytä aina tukimateriaalia. Kuvion voi piirtää tukimateriaaliin ja ommella sen mukaan. Jos kuvion on merkitty kankaan oikealle puolelle, voi sen ensin ommella samanvärisellä langalla ja sitten kääntää työ ympäri puolalta ompelua varten, ommelta on helppo seurata ja puolalta ommeltu paksu lanka peittää sen.

Puolalta ompelu BSR-toiminnolla. Ohjaa työtä tasaisella nopeudella, seuraa merkittyä viivaa. Poista tukimateriaali ompelun jälkeen.

Suorita ensin koeompelu ja tarkista, miltä ommel näyttää alapuolelta. Säädä ylälangan kireyttä tarpeen mukaan.

Koristeompeleet

Kaikki koristeompeleet eivät sovellu tähän tekniikkaan. Kauniin lopputuloksen saa yksinkertaisesta ompeleesta. Vältä tiheitä ompeleita, joissa on erittäin lyhyitä tikkejä sekä satiiniompeleita.

Avoin koruompelejalka nro 20/nro 20D (lisätarvike) on ihanteellinen tälle tekniikalle.

- säädä tikin pituus ja ompeleen leveys siten (levennä, pidennä), että myös käytettäessä paksuja lankoja saat kauniin ompeleen

Tilkkuilijan ompeleet

Yhteenveto tilkkuilijan ompeleista



Tähän ommelryhmään on valittu erityisesti tikkaukseen, perinteiseen tilkkutyöhön ja aplikointiin sopivia ompeleita.

- valitse «koristeompeleet»
 - ▶ ommelryhmien kuvakkeet aukeavat näytölle
- Ryhmä 1300 = tilkkuilijan ompeleet
- valitse haluamasi ommel
 - ▶ joidenkin tilkkuilijan ompeleide leveyttä ei voi muuttaa
 - ▶ riippulukko näytöllä



Suoraommel, jossa päättely



Vahvistettu pykápisto



Tilkkuilijan käsintehdyn näköisiä ompeleita 1346-1348



Tilkkuilijan suoraommel



Piilo-ommel (kapea)

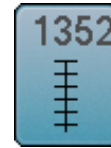

Kaksipuolinen pykápisto



Kiemura-ommel



Sulkaommel



Vahvistettu kaksipuolinen pykápisto



Kásintehdyn näköinen ommel



Erilaisia sulkaompeleita 1333, 1334, 1336



Satiiniommel



Pykápisto



Koristeellisia tilkkutyöompeleita 1339, 1355-1359

Tilkkutyoömmelten käyttö

Käsintehtyn näköinen ommel

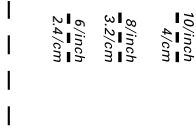
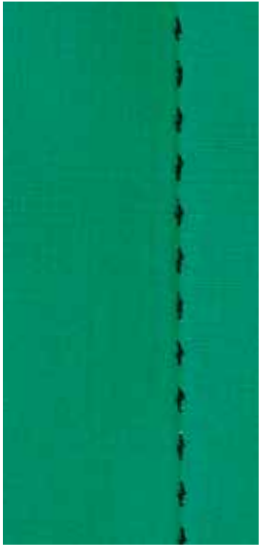

Kaksoisautomaattijalka nro 1C

Käsintehtyn näköisiä ompeleita nro 1328, 1346, 1347, 1348

Kaikille materiaaleille ja töille, joista halutaan käsin tehtyn näköisiä.

Lanka

- ylälanka = monofilamenttilanka
- alalanka = kirjontalanka

Koeompelu

- ▶ alalanka nostetaan ylälangan kireyden avulla kankaan päälle
- **yksi** tikki on näkyvässä (alalanka)
- **yksi** tikki on näkymätön (monofilamentti) = käsin tikattu vaikutelma

Ylälangan kiristys

Materiaalista riippuen lisää ylälangan kiristystä 6-9 välille.

Hienosäätö

Säädä tarvittaessa hienosäädöllä.



Täydelliset kulmat

- paina neulastop, neula alhaalla. Paina kuvion loppu/kuvion toisto, käännä ompelutyö
- huomioi, että kangasta käännettäessä se pysyy suorana

Monofilamenttilanka katkeaa

- vähennä ompelunopeutta
- löysää hieman ylälangan kiristystä

Käsivarainen tikkaus

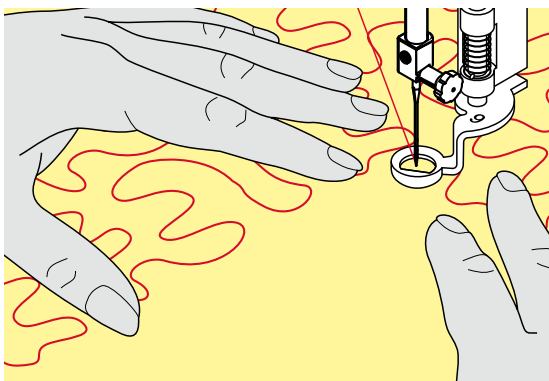

Parsintajalka nro 9 (lisätarvike)

Suoraommel nro 1

Käsivarainen tikkaus

Kaikki käsivaraiset tikkaustyöt.

Valmistelu

- kiinnitä päällikangas, vanu ja vuori yhteen nuppineuloilla tai harsimalla
- käytä apupöytää
- käytä polvinostinta
- laske syöttäjä ala-asentoon

Työn ohjaaminen

- pidä ja ohjaa työtä molemmilla käsillä kuin kehyksellä (kuva ohessa)



Käsineet, joissa kumi- tai muuta tarttuvaa pintaa, helpottavat työn ohjaamista.

Työn ompelu

- aloita työn keskeltä ja työskentele kohti reunoja
- liikuta työtä pehmein, kaarevin liikkein eri suuntiin, kunnes haluttu kuvio on valmis

Kiemuratikkaus

- tämä tekniikka peittää tasaisesti koko työn pinnan
- yksittäiset tikkauslinjat ovat pyöristettyjä eivätkä ompeleet koskaan risteä



Käsivarainen tikkaus ja parsinta

Molemmat tekniikat perustuvat samaan vapaan liikkeen periaatteeseen.

Huono tikin muodostus

- jos lanka kasaantuu työn yläpuolelle, liikuttele työtä hitaammin
- jos lanka muodostaa solmuja työn alapuolelle, liikuttele työtä nopeammin

Monofilamenttilanka katkeaa

Vähennä nopeutta ja/tai löysää ylälangan kiristystä.

Lanka katkeaa

Liikuta työtä tasaisemmin.

BSR (BERNINA Stich Regulator, automaattinen tikinpituuden mittaustoiminto) (lisätarvike)

Käsivarainen tikkaus BSR-tikkausjalalla



BSR-toiminto

BSR-tikkausjalka reagoi paininjalan alla olevan kankaan liikkeeseen ja säätelee ompelunopeutta kankaan liikkeen mukaan. Mitä nopeammalla liikkeellä kangasta paininjalan alla liikutetaan, sitä suuremmalla nopeudella kone tikkaa. Kun kangasta liikutetaan liian nopeasti, kone ilmoittaa siitä äänimerkillä, jos toiminto on käytössä (katso sivu 104).

HUOMIO!

Kun BSR-tikkausjalassa palaa punainen valo, ei neulan alueella saa suorittaa mitään toimintoja, ei neulan, eikä langan vaihtoa. Valon palaessa kankaan vähäininkin liikkuminen paininjalan alla käynnistää seuraavan tikin. Neula liikkuu! Jos kangas on liikkumatta 7 sekunnin ajan, kytkeytyy BSR-toiminto pois päältä ja punainen valo sammuu (toiminto 1).

Huomioi turvallisuusmääräykset!

BSR-toiminnon ollessa käytössä kone ompelee jatkuvasti hidastetulla nopeudella (toiminto 1, perusasetus) tai kangasta liikutettaessa (toiminto 2).

BSR-toiminto suoraompeleella nro 1

Tällä toiminnolla ommellaan käsin ohjattavaa suoraa ommelta ja tikin pituutta voidaan säätää 4 mm asti.

Kun kangasta liikutetaan tasaisella nopeudella, piston pituus pysyy koko ajan samana.

BSR-toiminto siksak ompeleella nro 2

Siksak ommelta voidaan käyttää esim. lankamaalausten tekemiseen. BSR-toiminto **ei** mittaa piston pituutta siksak ompeleelle. BSR-toiminto helpottaa kuitenkin käyttöä.

Kaksi erilaista BSR-toimintoa

- **BSR 1-toiminto** on perusasetus
- kone tikkaa jatkuvasti kun jalkasäädintä tai käynnistys/pysäytys-painiketta painetaan
- kankaan liike paininjalan alla säätää ompelunopeuden
- koska kone tikkaa jatkuvasti, on päättely mahdollista ilman erillistä päättelytoimintoa
- **BSR 2-toiminto** valitaan BSR-2 kuvakkeella BSR-näytöltä
- kone käynnistyy vasta, kun käynnistys/pysäytys-painiketta tai jalkasäädintä painetaan ja kangasta liikutetaan samanaikaisesti
- kankaan liike paininjalan alla säätää ompelunopeuden
- päättelyä varten paina päättelytoiminnon painiketta
- BSR 1-toiminto vaihtuu valitsemalla BSR 1-kuvake BSR-näytössä



Tikkausta aloitettaessa ommel on tasainen ensimmäisestä pisteestä alkaen mikäli kangasta liikutetaan samanaikaisesti kuin jalkasäädintä painetaan. Tämä koskee myös ommeltaessa teräviä käännoiksi tai kaaria.

Kun BSR-toiminto kytketään pois käytöstä ja takaisin, ilman virran katkaisua, valitsee kone viimeksi käytössä olleen BSR-toiminnon.

Liian suurella ompelunopeudella muodostuu tikeistä eripituisia.

Huomioi, että BSR-jalan alapuolella oleva linssi on puhdas (ei sormenjälkiä jne.). Puhdista linssi ja jalka säännöllisin väliajoin kostealla ja pehmeällä kankaalla.

Valmistelu

- laske syöttäjä ala-asentoon
- säädä paininjalan puristus materiaalista ja sen paksuudesta riippuen löysemmälle
- käytä apupöytää
- käytä polvinostinta

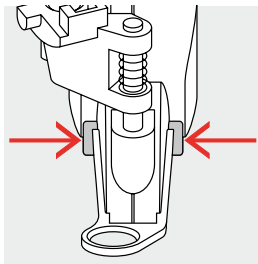

Jalkaosan irrottaminen

- paina samanaikaisesti molemmista painikkeista
- vedä jalkaosaa irti uraa pitkin alas

Jalkaosan kiinnittäminen

- työnnä jalkaosaa uraa pitkin ylöspäin, kunnes se lukkiutuu paikalleen

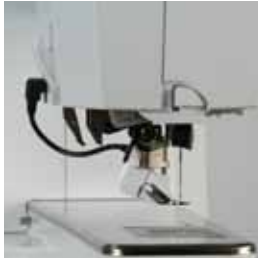

- kiinnitä BSR-tikkausjalka koneeseen
- yhdistä kaapelin pistoke sille tarkoitettuun liitäntään 1



- ▶ BSR näyttö aukeaa automaattisesti
- ▶ BSR 1-toiminto on käytössä
- valitse työhön sopiva tikinpituus
 - tikinpituuden perusasetus on 2 mm
 - ommeltaessa pientä kiemuraommalta suositeltava tikinpituus on 1-1.5 mm

BSR toiminnot

Neulastop alas (perusasetus)

- ▶ nuoli BSR-näytöllä osoittaa alas
- ▶ kone pysähtyy neula alhaalla, kun nostat jalan jalkasäätimeltä tai painat käynnistys/pysäytys-painiketta

Neulastop ylös

- kosketa «neulastop» kuvaketta
- ▶ nuoli osoittaa ylöspäin
- ▶ kone pysähtyy neula ylhäällä, kun nostat jalan jalkasäätimeltä tai painat käynnistys/pysäytys-painiketta

Nosta/laske neula

- paina neulastop
- ▶ neula nousee ylös tai laskeutuu ala-asentoon

Päättely «käynnistys/pysäytys»-painikkeella (vain BSR-toiminto 1)

- aseta työ paininjalan alle
- laske paininjalalla ala-asentoon
- paina neulastop kaksi kertaa
- ▶ nosta alalanka ylös
- pidä molemmista langoista kiinni
- paina käynnistys/pysäytys-painiketta
- ▶ BSR-toiminto käynnistyy
- ompele 5-6 päättelypistoa
- paina käynnistys/pysäytys-painiketta
- ▶ BSR-toiminto pysähtyy
- katkaise langat
- paina käynnistys/pysäytys-painiketta
- ▶ BSR-toiminto käynnistyy
- jatka tikkausta

Päättelytoiminto (vain BSR-toiminto 2)

- paina päättelytoiminto-näppäintä
 - paina jalkasäädintä tai käynnistys/pysäytys-painiketta
- Kun kangasta liikutetaan paininjalan alla, aloittaa kone ompelun päättelypistoilla, jonka jälkeen jatkaa valitulla tikinpituudella ja poistaa samalla päättelytoiminnon käytöstä.

Käsivarainen tikkaus (vain toiminto 2)

- ▶ BSR-toiminto on valittuna
- voit tikata liikuttamalla kangasta
- päättelyä varten paina päättelytoiminto-näppäintä tikkauksen aikana, kone ompelee päättelypistot ja
- ▶ kone pysähtyy
- ▶ BSR-toiminto on pois käytöstä

Käsivarainen tikkaus ilman BSR-toimintoa

- kosketa «BSR» kuvaketta
 - BSR-toiminto on pois käytöstä
- Nyt BSR-tikkausjalalla voi ommella ilman, että automaattinen tikin pituuden mittaustoiminto on käytössä.

BSR



Äänimerkit päälle/pois päältä

- valitse «setup»
- kosketa «äänimerkki» kuvaketta



BSR-toiminnon äänimerkin valinta setup-toiminnosta

- ▶ koneen perusasetus: äänimerkki on käytössä
- valitse kuvake, jossa kaiuttimen kuva BSR-toiminnolle 1
- ▶ kaiutin muuttuu punaiseksi
- ▶ äänimerkki on pois käytöstä

Kaiuttimen kuvake on harmaa kun äänimerkki on käytössä.

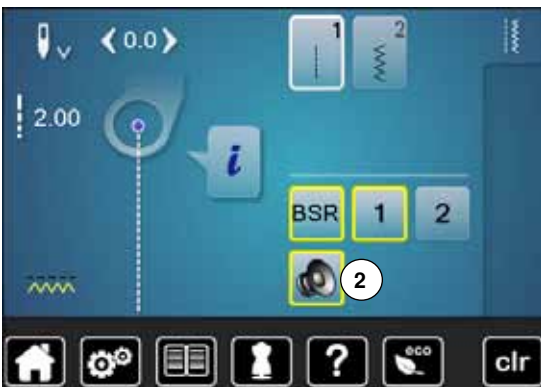

Äänimerkin valinta BSR-näytöltä

- valitse kaiuttimen kuvake
- ▶ kaiutin muuttuu punaiseksi
- ▶ äänimerkki on pois käytöstä

Kaiuttimen kuvake on harmaa ja siinä on keltainen kehys, kun äänimerkki on käytössä.



«Äänimerkki» kuvake 2 on näkyvässä ainoastaan silloin, kun äänimerkit on otettu käyttöön setup-toiminnolla.

BSR-toiminnon käyttö**1. vaihtoehto:**

BSR-toiminto jalkasäätimen kanssa.

- kytke jalkasäädin
- paina jalkasäädintä
- ▶ paininjalka laskeutuu alas
- paina jalkasäädintä uudestaan
- ▶ BSR-toiminto käynnistyy
- ▶ punainen valo syttyy paininjalassa
- jalkasäädintä on painettava koko ompelun ajan
- kankaan liike paininjalan alla säättää ompelunopeuden
- nosta jalka jalkasäätimeltä
- ▶ BSR-toiminto pysähtyy

2. vaihtoehto:

BSR-toiminto käynnistys/pysäytys näppäimellä.

- paina käynnistys/pysäytysnäppäintä
- ▶ paininjalka laskeutuu alas
- paina käynnistys/pysäytysnäppäintä uudelleen
- ▶ BSR-toiminto käynnistyy
- ▶ punainen valo syttyy paininjalassa
- kankaan liike paininjalan alla säättää ompelunopeuden
- paina käynnistys/pysäytysnäppäintä uudelleen
- ▶ BSR-toiminto pysähtyy

BSR-toiminnon lopettaminen käynnistys/pysäytys-toimintoa käytettäessä**Toiminto 1**

Mikäli kangas on liikkumatta 7 sekunnin ajan, kytkeytyy BSR-toiminto pois päältä ja paininjalan punainen valo sammuu.

Toiminto 2

Jos toiminto lopetetaan liikuttamatta kangasta, tekee ompelukone vielä **yhden** piston. Neula jää aina ylös, vaikka näyttörudulla nuoli osoittaa alas.

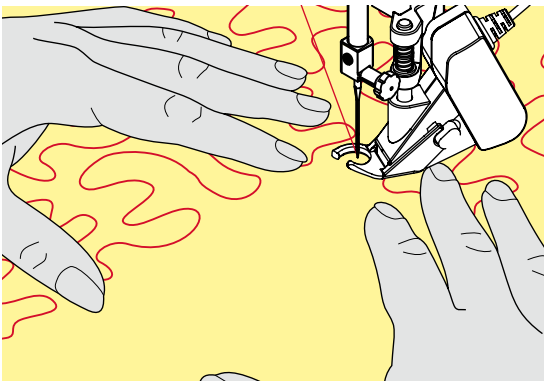
**Työn ohjaaminen**

- ohjaa työtä molemmilla käsillä kuin kehyksen kanssa
- työn voimakas nykiminen aiheuttaa eripituisia tikkejä
- työtä tulisi ohjata tasaisella nopeudella ja tasaisella liikkeellä, näin myös tikkausjälki on kaunista
- pidä työ koko ajan samassa suunnassa itseesi nähden, älä käännä



Käsineet, joissa kumi- tai muuta tarttuvaa pintaa, helpottavat työn ohjaamista.

**Käyttöesimerkkejä:**

- BSR-toiminto siksak-ompeleella nro 2
- siksak ommelta voidaan käyttää esim. lankamaalausten tekemiseen
- voit täyttää alueita ja siten luoda muotoja tai kuvia

BSR-toiminnon peruuttaminen

- irrota ensin BSR-jalan kontaktijohto koneesta
- irrota BSR-tikkausjalka

BERNINA kaksoissyöttö

HUOMIO!

Käytä vain paininjalkoja, joiden takaosan keskellä on lovi ja merkintä «D».

Jos koneeseen on kiinnitetty väärä paininjalka ja kaksoissyöttö käytössä ei kone käynnisty. Virheilmoitus ilmestyy näytölle.

BERNINA kaksoissyöttö syöttää kangasta samaan aikaan ylä- ja alapuolelta. Raidat ja ruudut voidaan kohdistaa täsmällisesti tasaisen syötön ansiosta.

Paininjalat vakiovarusteena

- Kaksoisautomaattijalka 1D
- Vetoketjijalka 4D



Muita paininjalkoja «D» merkinnällä löydät mukana olevasta lisätarvikeluettelosta.



BERNINA kaksoissyötön käyttöönotto

- nosta paininjalka ylös
- paina yläsyöttäjä alaspäin, kunnes se lukkiutuu ala-asentoon



BERNINA kaksoissyötön poistaminen

- nosta paininjalka ylös
- pidä kaksoissyötön pidikkeestä kahdella sormella kiinni ja vedä alaspäin
- paina taaksepäin ja liu'uta hitaasti ylöspäin

Materiaalit

Vaikeasti ommeltavat materiaalit: tarttuvat, liukuvat ym.

- sametit, nukkapinnan suunnasta riippuen
- frotee
- jersey, etenkin poikkisuuntaan ommeltaessa
- tekoturkikset
- tikkikankaat
- vanut
- raita- ja ruutukuviot
- toistuvakuvioiden kankaan yhdistäminen

Huonosti syöttyvät materiaalit:

- keinonahka, päällystetyt materiaalit (kaksoissyöttöjalka luistavalla pohjalla)

Käyttöalueet

Ompelu:

- vaikeasti syöttyvien materiaalien ompelu, esim. saumat, vetoketjut

Tilkkutyö:

- tarkat raidat ja neliöt
- koristeompeleet 9 mm ommelleveyteen asti

Aplikaatiot:

- avoin koruommeljalka 20D (lisätarvike)
- nauhojen kiinnitys ja vinokaitaleella reunustaminen



Paininjalan puristus

Säädä paininjalan puristus ommeltavan materiaalin mukaan. Mitä paksumpi materiaali, sitä vähäisempi paininjalan puristus.

Kirjaimet

Yhteenveto kirjaimista

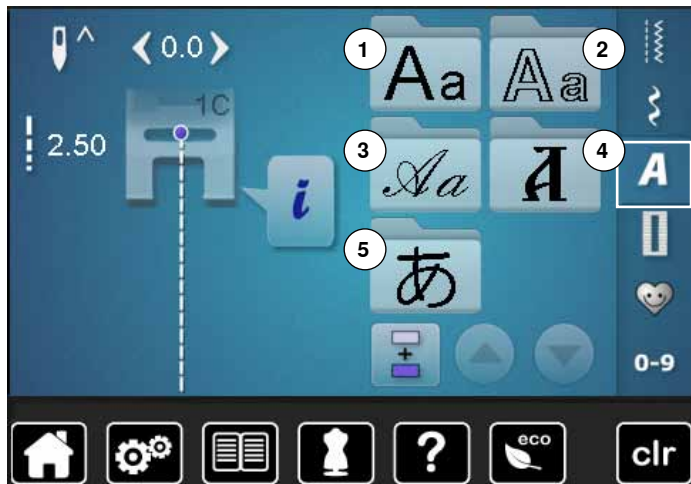

Tikkukirjaimet, vahvistetut kirjaimet ja Script italic (monogrammit) voidaan ommella kahdessa eri koossa.

Tikkukirjaimet, vahvistetut kirjaimet ja Script italic (monogrammit) voidaan ommella myös pikkukirjaimina.

Numerot ja erikoismerkit ovat isojen kirjainten jälkeen.

- valitse ommelryhmä «kirjaimet»
- ▶ näytölle aukeaa kirjaintyytit (fontit)
- 1 Tikkukirjaimet
- 2 Vahvistetut kirjaimet
- 3 Script italic (monogrammit)
- 4 Kyrilliset kirjaimet
- 5 Hiragana
- valitse haluamasi kirjaimet



Kirjaimet

- selaa nuolilla haluamasi kirjain, numero, välimerkki tai erikoismerkki näytölle

Täydellinen ommel

- käytä samanväristä ylä- ja alalankaa
- käytä ommeltavaan materiaaliin sopivaa tukimateriaalia työn alapuolella
- käytä nukkapintaisissa materiaaleissa (pehmeä villakangas, sametti ym.) vesiliukoista tukimateriaalia työn yläpinnalla estämään ompeleen «uppoamisen» kankaaseen
- pehmeisiin kankaisiin sopivat yksinkertaiset kirjaintyytit, jotka on ohjelmoitu suoraompeleella (esim. vahvistetut kirjaimet)

Kirjainten yhdistäminen

Yksittäiset kirjaimet tai rivit samalla kirjaimella ommellaan yksittäisompeleena. Nimet, osoitteet, sanat jne. yhdistellään ja ommellaan ommelyhdistelminä.



- kosketa «omlyhdistelmät» kuvaketta
- kosketa valitsemaasi kirjainta
- ▶ valittu kirjain näkyy editointinäytöllä
- ▶ kursori näkyy kirjaimen alapuolella



Seuraavan kirjaimen valinta

- valitse seuraava kirjain koskettamalla sitä
- ▶ seuraava kirjain näkyy editointinäytöllä

Ommelyhdistelmän muutokset



Kirjainten lisääminen

Lisättävä kirjain tulee aina kursorin yläpuolelle.

Kirjaimen lisääminen tekstin alkuun:

- vie kursori nuolikuvakkeilla ensimmäisen kirjaimen yläpuolelle
- Paikan aktivointi lisättävälle kirjaimelle:
- valitse kirjain editointinäytöllä tai selaamalla
- valitse uusi kirjain koskettamalla sitä
- ▶ valittu kirjain ilmestyy kursorin yläpuolelle

Kirjaimen poistaminen

Poistettava kirjain kursorin yläpuolella.

Paikan aktivointi poistettavalle kirjaimelle:

- valitse poistettava kirjain editointinäytöllä tai selaamalla
- kosketa «poista» kuvaketta
- ▶ kirjain on poistettu

Ommelyhdistelmän tallennus ja poistaminen katso sivut **115, 119**.

Kirjaimet ja toiminnot



Pikkukirjainten valinta

- kosketa «iso/pieni kirjain» kuvaketta
- ▶ pikkukirjain «a» näkyy korostettuna ja siirtyy kuvakkeen vasempaan yläkulmaan
- ▶ pikkukirjaimet on valittu
- kosketa «iso/pieni kirjain» kuvaketta uudelleen
- ▶ iso kirjain «A» näkyy korostettuna ja siirtyy kuvakkeen vasempaan yläkulmaan
- ▶ isot kirjaimet on valittu



Kirjaimen koon muuttaminen

- kosketa «i» kuvaketta
- kosketa «kirjaimen koko» kuvaketta
- ▶ kuvakkeen numero **2** muuttuu siniseksi
- ▶ pienennetty kirjaimen koko valittuna
- kosketa «kirjaimen koko» uudelleen
- ▶ isompi koko on jälleen valittu (numero 1 on sininen)

Henkilökohtainen ommelvalikko

Oman ommelvalikon luominen

Luo oma ommelvalikko, johon voit koota usein käyttämäsi ompeleet omilla säädöilläsi, samasta ompeleesta voi tallentaa useita eri versioita ja jokainen on suoraan valittavissa.



Seuraavat muutokset voidaan tallentaa:

- Ompeleen leveys
- Tikin pituus
- Neulan asento
- Langankireys
- Peilikuva
- Ompeleen pidentäminen
- Hienosäätö
- Ompeleen toisto 1-9 kertaa

Jos muisti on täynnä, eikä uusien ompeleiden/ommelyhdistelmien tallennus onnistu, tulee siitä näytölle viesti. Muistista on ensin poistettava jotain, että uusia voisi tallentaa.

Ompeleen valinta



Ensimmäisen ompeleen ohjelmointi ja tallennus

- valitse hyötyompeleesta esim. siksak
- tee tarvittavat muutokset
- 1 • valitse «henkilökohtainen ommelvalikko» 1



- kosketa «tallennus» kuvaketta 2

Henkilökohtainen ommelvalikko

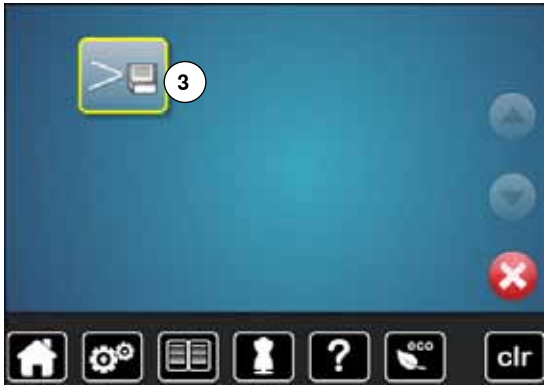

- kosketa «tallennus» kuvaketta 3
- ▶ muutettu siksak on tallennettu
- ▶ näyttö sulkeutuu



Toisen ompeleen ohjelmointi ja tallennus

- valitse ommelryhmä «napinlävet»
- valitse perusnapinläpi nro 51
- tallenna ommel ohjeen mukaan
- tallenna seuraavat ompeleet samalla tavalla



Ompeleen valinta henkilökohtaisesta ommelvalikosta

- valitse «henkilökohtainen ommelvalikko»



- kosketa «avaa» kuvaketta 4



Henkilökohtaisen ommelvalikon näyttö

- ▶ näytöllä tallennetut ompeleet kuvakkeina, joissa ommel näkyy graafisena, tikin pituus ja ompeleen leveys
- hae seuraavat ompeleet selailunuolilla

Ompeleen muuttaminen/edellisen päälle tallentaminen



Ompeleen valinta

- valitse «henkilökohtainen ommelvalikko» 1
- valitse siksak
- tee tarvittavat muutokset
 - ▶ muuta tikin pituutta ja ompeleen leveyttä (keltaiset numerot)
- valitse «henkilökohtainen ommelvalikko»
- kosketa «tallennus» kuvaketta

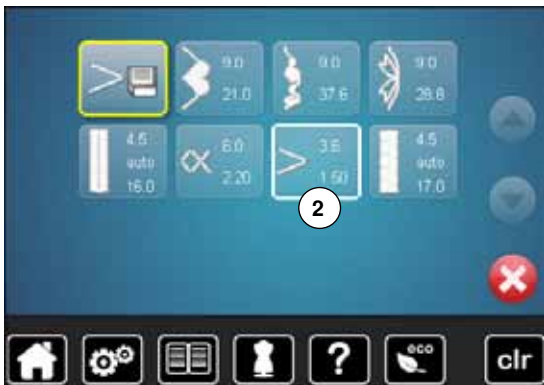

- valitse siksak 2



- vahvista koskettamalla ✓
- ▶ muutokset on tallennettu

Ompleen poistaminen



Ompleen valinta

- valitse «henkilökohtainen ommelvalikko»
- kosketa «poista» kuvaketta 1



- kosketa poistettavaa ommelta



- vahvista koskettamalla ✓
- ▶ ommel on poistettu
- ▶ poistetun jälkeen olevat ompeleet siirtyvät askeleen eteenpäin täyttäen tyhjän tilan

Ommelyhdistelmät

Muistiin voi tallentaa yhdistelminä ompeleita, kirjaimia ja numeroita.

Jokaiseen ompelun muistipaikkaan voidaan tallentaa yhdistelmiä, joiden pituus on enimmillään 70 ommelta, jos käytössä on tarpeeksi vapaata muistitilaa.

Muisti on pysyvä. Sisältö pysyy muistissa, kunnes se poistetaan. Sähkökatkokset tai virrankatkaisu eivät vaikuta muistiin.

Ommelyhdistelmän luominen



Ohjelmointi ja tallennus

- valitse «koristeompeleet»
- valitse ryhmä
- kosketa «ommelyhdistelmät» kuvaketta
- kosketa valitsemasi ompeleen kuvaketta tai syötä sen numero
- tarvittaessa muuta tikin pituutta, ompeleen leveyttä ja neulan asentoa jne.
- valitse lisää ompeleita

- 1 • valitse «muisti» 1

- kosketa «tallennus» kuvaketta 2

- kosketa «tallennus» kuvaketta 3
- ▶ ommelyhdistelmä on tallennettu arkistolaatikkoon
- ▶ näyttö sulkeutuu

Editointinäytön tyhjentäminen



Ompeloiden poistaminen yksittäin

- kosketa «poista» kuvaketta
- ▶ kursorin yläpuolella oleva ommel poistetaan
- kosketa «poista» niin monta kertaa, että editointinäyttö on tyhjä



Koko ommelyhdistelmän poistaminen

- kosketa «i» kuvaketta
- kosketa «koko yhdistelmän muuttaminen» kuvaketta
- kosketa «poista» kuvaketta
- vahvasta koskettamalla ✓
- ▶ editointinäyttö on tyhjä
- valitse «palaa»
- voit ohjelmoida uusia ompeluita



Tallennetun ommelyhdistelmän avaaminen



- valitse «muisti»



- kosketa «avaa» kuvaketta 1

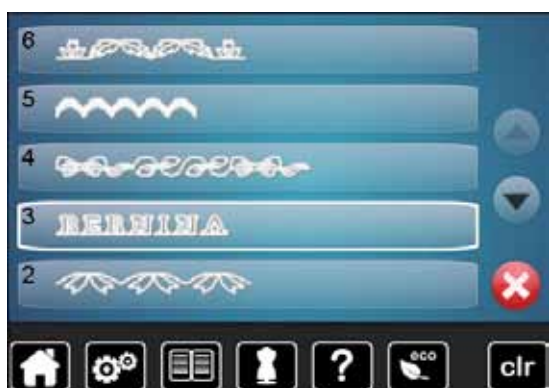

- ▶ näytölle avautuvat tallennetut yhdistelmät
- kosketa valitsemaasi arkistolaatikkoa
- ▶ tallennettu ommelyhdistelmä aukeaa editointinäytölle

Ommelyhdistelmän muuttaminen



Ompeleen lisääminen

- valitse haluamasi kohta ommelyhdistelmässä
- valitse uusi ommel
- ▶ lisättävä ommel tulee valitun ompeleen alapuolelle



Jos ommel lisätään ommelyhdistelmän alkuun, siirrä kursori ensin **ensimmäisen** ompeleen yläpuolelle.



Ompeleen muuttaminen

- valitse haluamasi ommel yhdistelmässä
- kosketa «i» kuvaketta
- valitse haluttu toiminto esim. peilikuva vasen/oikea
- ▶ ommel kääntyy peilikuvaksi
- kosketa «palaa» kuvaketta



Kaikki muutokset tapahtuvat aina kursorin yläpuolella. Myös tallennettuihin ommelyhdistelmiin voi tehdä muutoksia. Mikäli muutokset halutaan säilyttää pysyvästi, on ommelyhdistelmä tallennettava uudelleen.

Ommelyhdistelmät



Ommelyhdistelmän kääntäminen peilikuvaksi

- kosketa «i» kuvaketta
- kosketa «koko yhdistelmän muuttaminen» kuvaketta
- valitse «peiliokuva»
- ▶ ommelyhdistelmä kääntyy peilikuvaksi
- kosketa «palaa» kuvaketta kaksi kertaa



Ommelyhdistelmän jakaminen (alimuisti 1)

- kosketa «i» kuvaketta
- kosketa «yhdistelmän muuttaminen kursorin kohdalla» kuvaketta
- kosketa «alimuisti 1» kuvaketta
- ommelyhdistelmä voidaan jakaa useisiin osiin käyttämällä «yhdistelmän jakaminen» toimintoa
- ▶ kone ompelee kursorin ja jakamisen merkin välisen osan ja palaa alkuun
- seuraavan osan ompeluun täytyy kursorilla valita uusi osa



Ommelyhdistelmän keskeyttäminen (alimuisti 2)

- kosketa «i» kuvaketta
- kosketa «yhdistelmän muuttaminen kursorin kohdalla» kuvaketta
- kosketa «alimuisti 2» kuvaketta
- ommelyhdistelmä voidaan keskeyttää eri kohdissa
- ompele ensimmäinen osa
- ▶ kone pysähtyy automaattisesti merkin kohdalla
- siirrä työ
- ompele seuraava osa jne.

Ommelyhdistelmät

**Päälletallennus**

- ohjelmoi uusi ommelyhdistelmä
 - valitse «muisti»
 - valitse «tallennus»
 - valitse arkistolaatikko johon tallennat edellisen päälle (esim. 3)
 - vahvista koskettamalla ✓
- Keskeytä tallennus koskettamalla ✗.

**Poistaminen**

- valitse «muisti»
 - kosketa «poista» kuvaketta
 - kosketa poistettavaa arkistolaatikkoa (esim. 5)
 - vahvista koskettamalla ✓
- Keskeytä poistaminen koskettamalla ✗.

Puhdistus

HUOMIO!

Kytke kone irti sähköverkosta ennen puhdistusta tai voitelua.
Älä käytä alkoholi- tai liuotinpohjaisia puhdistusaineita koneen puhdistamiseen!

Näytön ja koneen ulkopinnan puhdistus

Pyyhi pehmeällä, kostealla liinalla.



Syöttäjän puhdistaminen

Poista langan pätkät pistolevyn alta ja sukkulasta säännöllisin väliajoin.

- käännä virtakatkaisin «0» asentoon
- irrota koneen johto sähköverkosta
- poista paininjalka ja neula
- avaa etuluukku
- paina pistolevyä alas sen oikeasta takakulmasta, kunnes se ponnahtaa ylös
- poista pistolevy
- puhdista puhdistussudilla
- aseta pistolevy takaisin paikalleen

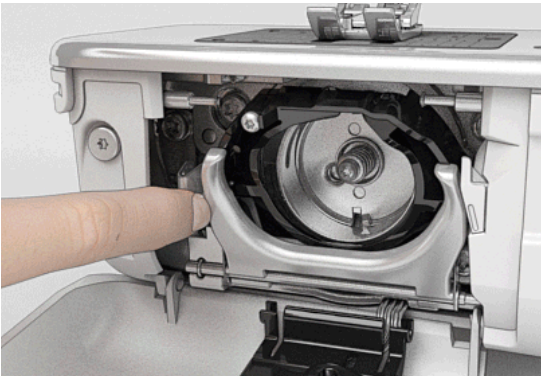

Sukkulan puhdistaminen

- käännä virtakatkaisin «0» asentoon
- irrota koneen johto sähköverkosta
- poista puolakotelo
- paina vapautinvipua vasemmalle
- käännä sukkulaportti alas
- poista sukkula

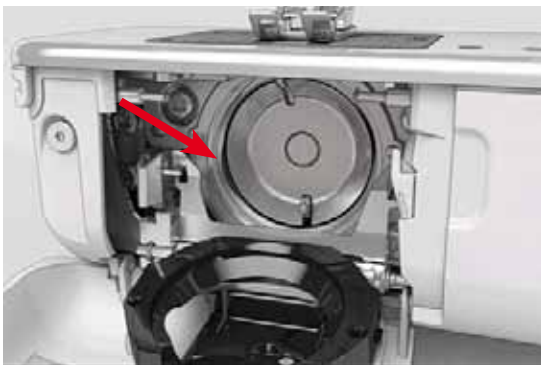

- puhdista sukkulaura puhdistussudilla, älä käytä teräviä esineitä
- pidä kahdella sormella kiinni sukkulatapista keskellä
- ohjaa sukkula alaosa edellä vinosti ylhäältä alas sukkulaportin taakse
- sijoita sukkula siten, että molemmat lukitustapit osuvat sukkulan keinuttajassa oleviin aukkoihin ja sukkulan keinuttajan värimerkintä on sukkulan aukossa näkyvissä
- sukkulan asettaminen
- ▶ sukkula on magneettinen joten se asettuu helposti oikein paikalleen
- sulje sukkulaportti, vapautinvivun tulee lukittua paikalleen
- tarkista kääntämällä käsipyörää
- aseta puolakotelo paikalleen



Voitelu

- käännä virtakatkaisin «0» asentoon
- irrota koneen johto sähköverkosta
- poista pistolevy
- täytä öljysäiliö BERNINA-öljyllä
- aseta pistolevy takaisin paikalleen

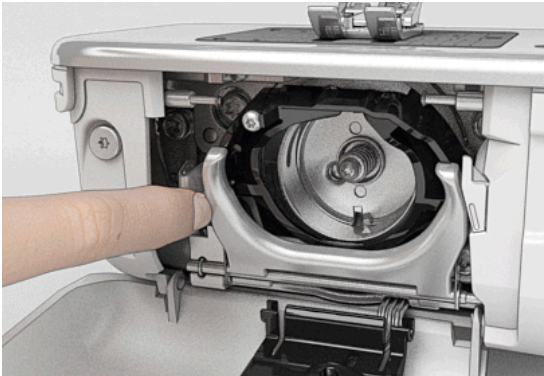

- poista puolakotelo
- paina vapautinvipua vasemmalle
- käännä sukkulaportti alas
- poista sukkula



- täytä BERNINA-öljyä molempiin säiliöihin vain sen verran, että huopa on kostea
- aseta sukkula paikalleen
- sulje sukkulaportti, vapautinvivun tulee lukittua paikalleen
- tarkista kääntämällä käsipyörää
- aseta puolakotelo paikalleen
- sulje etuluukku

HUOMIO!

Hyvään ompelutulokseen **TÄYTYY** punaisella merkityt sukkulan pohjan alueet olla kuivat! Kuivaa pyyhkeellä.



Vianetsintä







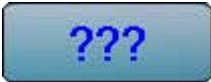

Useimmissa tapauksissa pystyt löytämään ja korjaamaan mahdollisen vian tarkistamalla alla olevat kohdat.

Tarkista että:

- ylä- ja alalanka on langoitettu oikein
- neula on oikein kiinnitetty
- neula on sopivan kokoinen ommeltavaan työhön, tarkista neula/lanka-taulukko sivulla 16
- neulan kärki ja varsi ei ole vahingoittunut
- kone on puhdas, poista mahdolliset langantähteet
- sukkularata on puhdas
- ylälangan kiristyslevyjen väliin tai puolakotelon jousen alle ei ole juuttunut lankaa

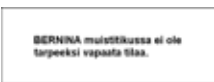
Ongelma	Mikä aiheuttaa	Ratkaisu
Epätasainen tikinmuodostus	<ul style="list-style-type: none"> – ylälangan kiristys liian kireä/löysä – neula tylsä tai taipunut – neula huonolaatuinen – lanka huonolaatuinen – neula väärän kokoinen käytettävään lankaan – väärin langoitettu 	<ul style="list-style-type: none"> • vähennä/lisää ylälangan kiristystä • käytä ainoastaan korkealaatuisia neuloja esim. BERNINA • käytä ainoastaan korkealaatuisia neuloja esim. BERNINA • käytä ainoastaan tunnettujen valmistajien korkealaatuisia lankoja • käytä neulaan sopivia lankoja • tarkista ylä- ja alalangan langoitus
Hyppytikkejä	<ul style="list-style-type: none"> – väärän tyyppinen neula – neula tylsä tai taipunut – neula huonolaatuinen – neula asetettu väärin paikalleen – neulassa vääränlainen kärki 	<ul style="list-style-type: none"> • käytä ainoastaan järjestelmän 130/705H neuloja • käytä ainoastaan korkealaatuisia neuloja • käytä ainoastaan korkealaatuisia neuloja • työnnä neula ylös asti pidikkeeseen • käytä ommeltavaan kankaaseen sopivaa neulaa
Huono ommeljätki	<ul style="list-style-type: none"> – langanpätkiä jäänyt kiristyslevyjen väliin – väärin langoitettu – langanpätkiä jäänyt puolakotelon jousen väliin 	<ul style="list-style-type: none"> • taita pala ohutta kangasta ja vie taitekohta kiristyslevyjen väliin liikuttaen sitä edestakaisin. Puhdista näin kiristyslevyjen molemmat puolet • tarkista ylä- ja alalangan langoitus • poista varovasti langantähteet jousen alta
Lanka takertunut langannostajaan	<ul style="list-style-type: none"> – ylälanka katkeaa 	<p>Jos ylälanka katkeaa niin, että se takertuu langannostajaan:</p> <ul style="list-style-type: none"> • paina virtakytkin «0» asentoon • avaa päätylevyn kiinnitysruuvi 1 Torx kulma-avaimella • vedä päätylevyä alhaalta hiukan eteenpäin, käännä kevyesti ylös ja poista • poista langan tähteet • aseta päätylevy takaisin paikalleen ja kiristä kiinnitysruuvi
Ylälanka katkeaa	<ul style="list-style-type: none"> – neula väärän kokoinen käytettävään lankaan – ylälangan kiristys liian kireällä – väärin langoitettu – huonolaatuinen lanka – pistolevy tai sukkula vaurioitunut 	<ul style="list-style-type: none"> • käytä neulaan sopivia lankoja • vähennä ylälangan kiristystä • tarkista ylälanka • käytä ainoastaan tunnettujen valmistajien korkealaatuisia lankoja • toimita kone valtuutettuun BERNINA-huoltoon
Alalanka katkeaa	<ul style="list-style-type: none"> – alalangan kiristys liian kireällä – pistolevyn neula-aukko vaurioitunut – neula tylsä tai taipunut 	<ul style="list-style-type: none"> • lisää ylälangan kiristystä • toimita kone valtuutettuun BERNINA-huoltoon • vaihda uusi neula

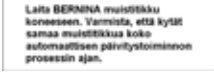
Ongelma	Mikä aiheuttaa	Ratkaisu
Neula katkeaa	<ul style="list-style-type: none"> – neula asetettu väärin paikalleen – työtä vedetty ompelun aikana – ompelutyötä työnnetty paksuja materiaaleja ommeltaessa – huonolaatuinen, solmuinen lanka 	<ul style="list-style-type: none"> • kiristä neulan kiinnitysruuvi • älä vedä työtä ompelun aikana • käytä sopivaa paininjalkaa paksuun kankaaseen (esim. farkkujalka nro 8). Käytä myös korkeudentasoislevyjä apuna tarpeen mukaan • käytä ainoastaan tunnettujen valmistajien korkealaatuisia lankoja • poista aina neulan katkeamisen jälkeen sukkula ja tarkista, että sukkulan magneettisessa takaosassa ei ole neulan kappaleita
Näyttö ei reagoi	<ul style="list-style-type: none"> – väärä kalibrointitiedosto – eko-toiminto on käytössä 	<ul style="list-style-type: none"> • kalibroi näyttö uudelleen setup-toiminnossa • kytke eko-toiminto pois käytöstä
Ompelun leveys ei säädettävissä	<ul style="list-style-type: none"> – turvaohjelman asetukset käytössä 	<ul style="list-style-type: none"> • poista asetukset käytöstä
Ompelukone	<ul style="list-style-type: none"> – käy hitaasti tai ei ollenkaan – virtakytkin asennossa «0» 	<ul style="list-style-type: none"> • tarkista asetukset setup-ohjelmassa • tarkista ompelunopeuden säätö • ota kone noin 1 tunti ennen käyttöönottoa lämpimään tilaan • paina virtakytkin «I» asentoon • toimita kone valtuutettuun BERNINA-huoltoon
Ylälankavahti ei reagoi	<ul style="list-style-type: none"> – setup-ohjelmassa ei ole otettu käyttöön 	<ul style="list-style-type: none"> • ota käyttöön setup-ohjelmassa
Päivitysvirhe	<ul style="list-style-type: none"> – kone ei tunnista USB-muistitikkoa – päivitys keskeytyy (tiimalasi jää näytölle) – kone ei tunnista päivitystiedostoa 	<ul style="list-style-type: none"> • käytä BERNINA USB-muistitikkoa • poista muistitikku ja kytke virta pois ompelukoneesta ja kytke virta uudelleen. Jatka päivitystä näytön ohjeiden mukaan • älä tallenna päivitystiedostoa kansioon • pura päivitystiedosto
LED-ompelevalo ei syty	<ul style="list-style-type: none"> – LED vahingoittunut – poistettu käytöstä Setup-ohjelmassa 	<ul style="list-style-type: none"> • toimita kone valtuutettuun BERNINA-huoltoon • aktivoi valo Setup-ohjelmassa
Yleiset viestit	Selitys	Ratkaisu
Ompelukone	<ul style="list-style-type: none"> – tiedoston poistaminen tai päälletalennus 	<ul style="list-style-type: none"> • vahvista koskettamalla ✓ tai keskeytä koskettamalla ✗
		
	<ul style="list-style-type: none"> – tuntematon ompeleen numero 	<ul style="list-style-type: none"> • tarkista numero ja anna uusi numero
	<ul style="list-style-type: none"> – ommelvalinta ei ole ommelyhdistelmässä mahdollinen 	<ul style="list-style-type: none"> • valitse toinen ommel
	<ul style="list-style-type: none"> – laske syöttäjä ala-asentoon 	<ul style="list-style-type: none"> • paina säädintä koneen rungossa. Syöttäjä laskeutuu ala-asentoon

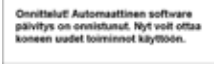
Yleiset viestit	Selitys	Ratkaisu
	– väärä neula valittuun pistolevyyn	• tarkista turvaohjelman asetukset
	– neula ei ole ylimmässä asennossa	• käännä käsipyörää
	– ylälanka loppunut	• aseta uusi lankarulla ja langoita
	– päämoottori ei toimi	• tarkista sukkulan alue. Poista mahdolliset langanpätkät sukkulan alueelta ja puolakotelosta • poista sukkula ja tarkista, että sukkulan magneettisessa takaosassa ei ole neulan kappaleita
	– USB-tikun vapaa tila ei riitä	• poista tiedostoja USB-muistitikulta
	– omia tiedostoja ei löydy palautettavaksi USB-tikulta	• tarkista, onko USB-muistikku kytketty oikein koneeseen, käynnistä kone uudelleen
	– omia tiedostoja ei ole tallennettu päivitysprosessissa muistitikulle	• ohjelma päivitettiin oikein, omia tiedostoja ei voitu palauttaa
	– BERNINA USB-muistikku ei ole kytketty koneeseen	• kytke BERNINA USB-muistikku ja poista vasta sitten, kun automaattinen päivitys on valmis
	– uusi päivitysversio ei ole USB-muistitikulla	• tallenna uusi päivitysversio BERNINA USB-muistitikulle ja käynnistä päivitys uudelleen
	– päivitys on onnistunut	• ompelukoneeseen on päivitetty uusi versio

Yleiset viestit

Selitys

Ratkaisu

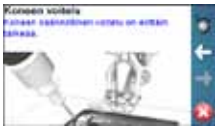

- kone on puhdistettava/voideltava

- kun tämä ilmoitus ilmestyy, täytyy kone puhdistaa/voidella. Tämä varmistaa koneen toimivuuden ja pitkän käyttöiän



- ilmoitus säännöllisen huollon tarpeesta. Ota yhteys BERNINA-jälleenmyyjäsi tai valtuutettuun huoltoon ja varaa aika huoltoa varten

- toimita kone valtuutettuun BERNINA-huoltoon. Viesti ilmestyy näytölle ohjelmoidun huoltoaikavälin mukaan. Voit poistaa viestin väliaikaisesti painamalla «ESC» mutta viesti ilmestyy käynnistyksen yhteydessä uudelleen. Kun poistat viestin kolme kertaa painamalla «ESC», ilmestyy viesti vasta seuraavan huollon tarpeen yhteydessä. Noudattamalla puhdistus- ja voiteluohjeita varmistat koneesi toimivuuden ja pitkän käyttöiän. Jos et huollata säännöllisen aikavälin mukaan, voi käyttöikä lyhentyä ja rajoittaa takuuta. Huollon hinta vaihtelee maittain, valtuutetusta BERNINA-huoltoliikkeestä saat tarkempia tietoja

Ompeleet

Ompeleet

Hyötyompeleet

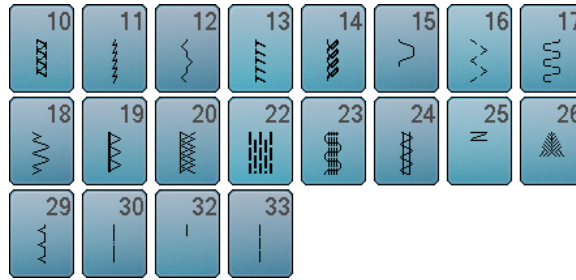
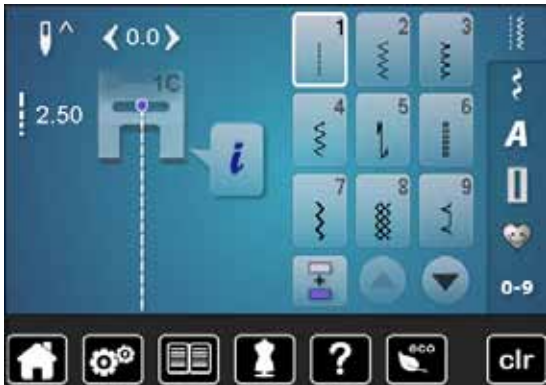

Napinlävet



Koristeompeleet Luonto

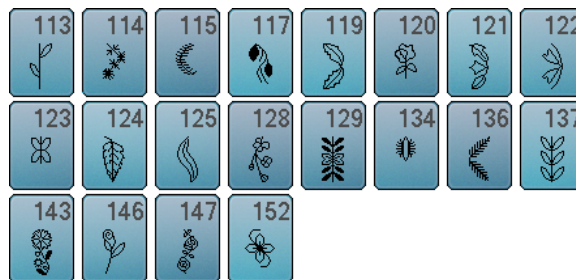

Ristipistot

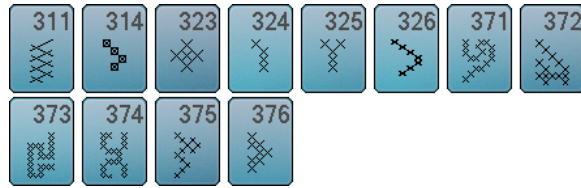

Satiiniompeleet



Geometriset ompeleet

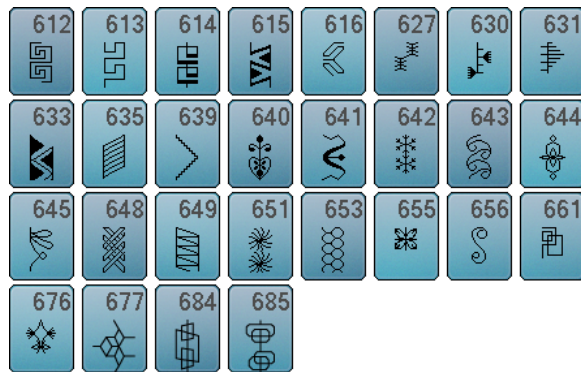

Ompeleet

Perinneompeleet



Lasten ompeleet



Tilkkuilijan ompeleet



Kirjaimet Tikkukirjaimet

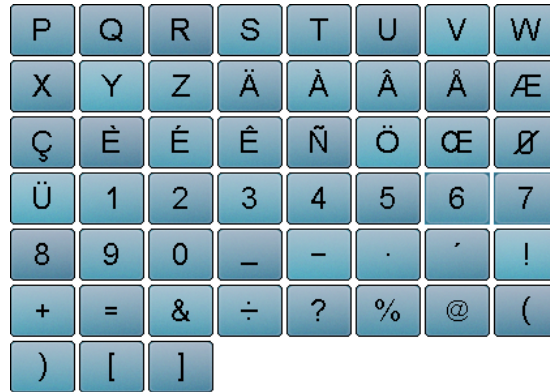

Vahvistetut kirjaimet

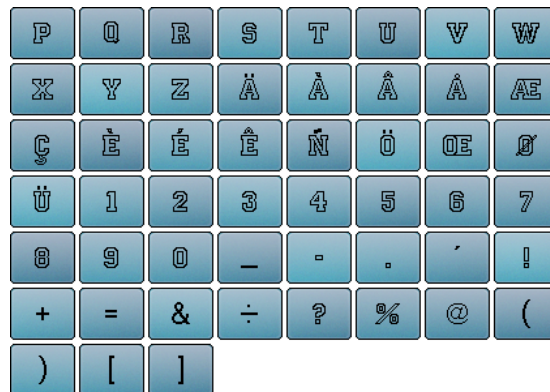

Script italic (monogrammit)

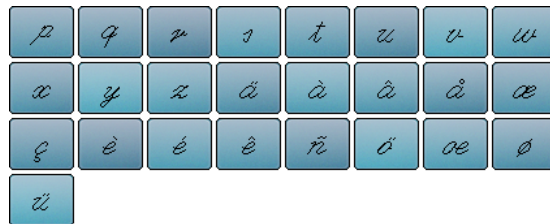
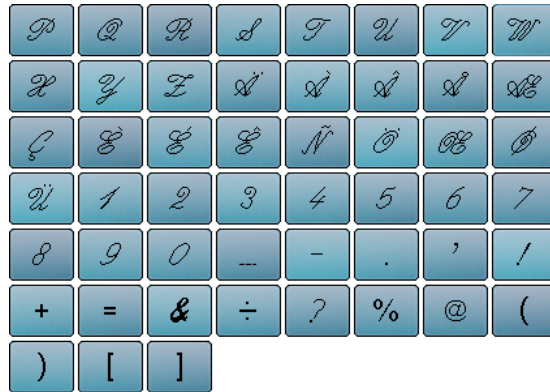

Kyrilliset kirjaimet

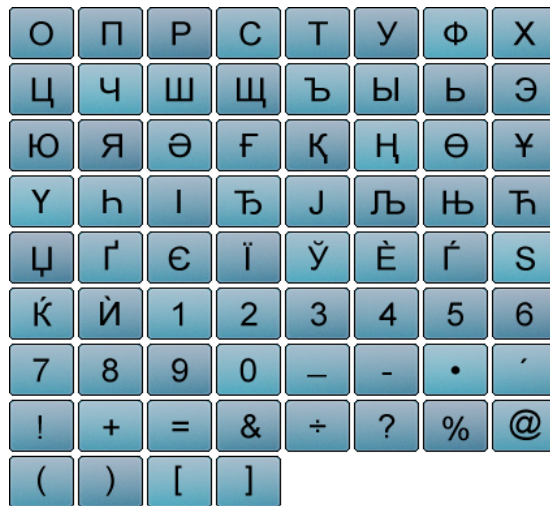

Hiragana



た	ち	つ	て	と	な	に	ぬ
ね	の	は	ひ	ふ	へ	ほ	ま
み	む	め	も	や	ゆ	よ	ら
り	る	れ	ろ	わ	を	ん	あ
い	う	え	お	ゃ	ゅ	ょ	っ
が	ぎ	ぐ	げ	ご	ざ	じ	ず
ぜ	ぞ	だ	ち	づ	で	ど	ば
び	ぶ	べ	ぼ	ば	び	ぶ	べ
ぽ	1	2	3	4	5	6	7
8	9	0	-	-	.	?	!
・	,	「	」	『	』		

Sisällysluettelo

A

Alalanka

- Katkaiseminen 13, 21
- Koristeommel 97
- Käsivarainen ompelu 97
- Langoitus 21
- Ompelu 97
- Puola 20
- Puolan asettaminen 21
- Puolaus ompelun aikana 20

Aloitusruudun teksti

- Lisääminen/muuttaminen 45

Apupöytä

- Kiinnittäminen/poistaminen 18

Asetukset

- Poistaminen 34
- Vahvistaminen 34

B

BERNINA kaksoissyöttö 106-107

BSR 101-105

- Aloitus/lopetus 105
- Neulastop 103
- Näyttö 102
- Paininjalan jalkaosan poistaminen/kiinnittäminen 102
- Päättely 103
- Siksak nro 2 101, 105
- Suoraommel nro 1 101
- Toiminnot 103
- Toiminto 1 ja 2 101
- Valmistelu 102
- Äänimerkki 104

E

Eko 13, 32, 59

Etuluukku 13

Etuosa

- Ompelukone 12

H

Harsintaommel 61, 75

Henkilökohtainen ommelvalikko 111-114

- Ensimmäisen ompeleen ohjelmointi/tallennus 111
- Oman ommelvalikon luominen 111
- Ompeleen muuttaminen/edellisen päälle tallentaminen 113
- Ompeleen valinta 111
- Ompeleen valinta henkilökohtaisesta ommelvalikosta 112
- Ompeleiden poistaminen 114

Hienosäätö

- Hyöty- ja koristeompeleet 58
- Muutokset 58
- Napinläpi 82
- Parusasetuksen palautus 58
- Sanastoa 8

Huolto

- Katso puhdistus

Huoltotiedot 51

Hyötyompeleet 60-77

- 3-askel siksak 61
- Erittäin joustava ommel 60
- Harsintaommel 61, 75
- Jousto-ommel 61
- Jousto-overlock 60
- Kaariommel 60
- Kaksois-overlock 60, 72
- Kenno-ommel 60
- Kolmiotrenssi 61
- Lycra-ommel 61
- Parsinta manuaalinen/automaattinen/vahvistettu 69-71
- Parsintaohjelma 61
- Parsintaohjelma 70, 71
- Piilo-ommel 60, 74
- Piilo-ommel (kapea) 61
- Poimutusommel 60
- Päättelyommel 60, 75
- Saumausommel 61
- Siksak 60
- Suoraommel 60, 66
- Suoraommel - kolme tikkiä 61
- Suoraommel - yksi tikki 61
- Trenssi 61
- Trikoo-ommel 60
- Universal-ommel 61
- Vahvistettu overlock 61
- Vahvistettu parsintaohjelma 61
- Vahvistettu siksak 60, 67
- Vahvistettu suoraommel 60, 66
- Valinta 60
- Vari-overlock 60
- Vetoketju 68

J

Jalkasäädin

- Johdon auki kiertäminen/rullaus 18
- Kytkeminen 18
- Liitäntä 13, 18
- Nosta/laske neula 18
- Ompelunopeuden säätäminen 18

Jälleenmyyjän tiedot 50

Järjestelmän asetukset

• Aloitussyöttö	32
• Clr peruutus/poisto	32
• Eko	32, 59
• Neuvot	32, 57
• Ompeluopas	32, 56
• Opastus	32, 54-55
• Setup-toiminto	32, 44

K**Kaapeli**

• Auki kiertäminen/rullaus	18
• Kytkeminen	18
• Liitäntä	13, 18

Kaksoisneulan langoitus 23**Kaksoissyöttö** 106-107**Kalibrointi**

• Automaattinapinläpialkaja nro 3A	52
• Näyttö	48

Kangas

• BERNINA kaksoissyöttö	106-107
• Neula ja lanka	14-16
• Syöttö	28

Kangastyypit 56**Kankaan syöttö**

• Syöttäjä	28
------------	----

Kantokahva 13**Kielen valinta** 50**Kiemuratikkaus** 100**Kiinnittäminen**

• Apupöytä	18
• BSR paininjalan jalkaosa	102
• Paininjalka	24
• Pistolevy	25
• Polvinostin	19

Kiristys 26**Kirjaimet**

• Isot/pienet kirjaimet	110
• Kirjaimen poistaminen	109
• Kirjaimet	108
• Kirjainten yhdistäminen	109
• Kirjaintyytit	108
• Koon muuttaminen	110
• Ommelyhdistelmän muutokset	109
• Pikkukirjainten valinta	110
• Päävalikko/ommelvalikot	32
• Tekstin koon muuttaminen	110
• Toiminnot	38-39, 110
• Toimintojen kanssa	110

• Tyypit (fontit)	108
• Täydellinen ommel	108
• Valinta	108
• Yhdistely	109
• Yhteenveto	108

Kirkkaus 45**Kolmoisneulan langoitus** 23**Koristeompeleet**

• Hiuslaskokset	96
• Käyttö	94
• Puolalta ompelu	97
• Ristipistot	95
• Ryhmät	94
• Valinta	94
• Yhteenveto	94

Korkeudentasoituslevyt 9, 77, 79**Korkeuserojen tasaaminen**

• Kangaskerrokset	77
• Sauman korkeuserot	77

Kulmien ompelu 77**Kuvion toisto** 35**Käsintehdyn näköinen napinläpi** 78, 87**Käsipöytä** 13**Käynnistys-/pysäytyspainikke** 30**Käyttöesimerkkejä**

• Hyötyompeleet	66-77
• Koristeompeleet	95-97
• Napinläven ohjelmointi	83-90
• Tiilikuilijan ompeleet	99-100

L**Langankireys**

• Perusasetusten palautus	26
• Ylälanka	22, 26, 34, 35

Langannostajan suojus 13, 22**Langanohjain**

• Puolakotelo	21
• Takimmainen	13, 22
• Ylälanka	13, 20

Langoittaja 13, 24**Langoitus**

• Alalanka	21
• Kaksois-/kolmoisneula	23
• Neula	13, 24
• Ylälanka	22

Lanka	
• Katkeaa	99, 100, 122
• Kirjontalangat	15, 99
• Langan katkeaminen	122
• Neula-lanka -yhdistelmä	15
• Tärkeätä ompelutietoa	14-16

Lankaleikkuri	
• Alalanka	13, 21
• Automaattinen	13, 30, 46, 47
• Koneen päädyssä	13, 24
• Puolauslaitteessa	13, 20

Lankaleikkuri etuluukussa	12-13, 21
----------------------------------	------------------

Lankarullan pidikekiekko	9, 20, 22
---------------------------------	------------------

Lankatappi	
• Pysty	13, 19, 23
• Vaaka	13, 20, 22

Lankatappi, pysty	13, 19
--------------------------	---------------

Lankatappi, vaaka	13, 20, 22
--------------------------	-------------------

Liitäntä	
• BSR	13, 102
• Jalkasäädin	13, 18
• Lisätarvike	13
• PC-liitäntä	13, 18
• Polvinostin	13, 19
• USB	13, 18
• Virtajohto	13, 18

Lisätarvike	
• Liitäntä	13

M

Materiaali, neula ja lanka	14-16
-----------------------------------	--------------

Muisti	
• Ompelukone	115-119

Muutokset	
• Hyöty-/koristeompeleet	58

Muuttaminen	
• Aloitusruudun teksti	45
• Kirkkaus	45
• Näytön asetukset	45
• Ompeluväli	45
• Paininjalan puristus	27
• Puolausnopeus	48
• Ylälangan kiristys	26, 46
• Äänimerkit	49

N

Napin kiinnitys	91
------------------------	-----------

Napinkiinnitysohjelma	78, 91
------------------------------	---------------

Napinläpi	78-92
------------------	--------------

• 5-vaiheinen, manuaalinen	90
• 7-vaiheinen, manuaalinen	90
• Aukileikkaus	81
• Automaattinapinläpi	83
• Automaattinapinläpijalka nro 3A	10, 52, 83-87
• Automaattinen	83-87
• Automaattinen vaatturin- ja pyöreäpäinen napinläpi	85
• Hienosäätö	82
• Joustava napinläpi	78
• Kapea napinläpi	78
• Koeompelu	79
• Koristenapinläpi	78
• Koristenapinläpi, kolmiotrensit päissä	86
• Korkeuden säätölevy	79
• Käsintehtyyn näköinen napinläpi	78, 87
• Manuaalinen	90
• Merkintä	79
• Napinläven leveyden muuttaminen	79
• Ohjelmointi	83-87
• Perusnapinläpi	78
• Pituuden suora syöttö	84
• Punoslanka	81
• Pysyvässä muistissa	88-89
• Pyörästetty napinläpi, normaali salpa	78
• Sirkat	78, 92
• Tikin pituuden muuttaminen	79
• Tikkilaskurinapinläpi	87
• Toisto	83
• Tärkeää tietoa napinläpien ompelusta	79
• Vaatturin napinläpi	78
• Yhteenveto	78
•	

Neula	
--------------	--

• Asento	13, 31, 35, 39, 40
• Kaksois-, kolmoisneula	16, 23
• Langoitus	24
• Neula-lanka -yhdistelmä	15
• Neulastop ylös/alas	30, 34
• Paikalleen asettaminen/poistaminen	22
• Ruuvi	13
• Tärkeätä ompelutietoa	14-16
• Vaihtaminen	22
• Yhteenveto	16
• Yleisohjeet	15
• Ylä-/ala-asento	18, 30, 34, 103

Neula, lanka ja materiaali	14
-----------------------------------	-----------

Neulalangoitin	13, 24
-----------------------	---------------

Neula-lanka -yhdistelmä	15
--------------------------------	-----------

Neulan asennon muuttaminen	65
-----------------------------------	-----------

Neuvot			
• Ompeleet		57	
• Toiminnot		57	
Nopeus			
• Jalkasäädin		18	
• Säättäminen		13, 18, 30, 46	
Näyttö			
• Aloitusnäyttö		32-33	
• Asetusten muuttaminen		45-53	
• BSR		102	
• Hienosäättö		58	
• Hyötyompeleet		60	
• Kalibrointi		48	
• Koristeompeleet		94	
• Napinlävet		36-37, 78	
• Neuvot		57	
• Ommelvalikot		32	
• Ommelyhdistelmät		40-43	
• Ompeleen näyttö		33	
• Ompeleet		33	
• Ompelu		32-33	
• Ompeluopas		56	
• Opastus		54-55	
• Setup		44-53	
• Tilkkuilijan ompeleet		98	
• Toiminnon valinta		32-33	
• Toiminnot		34-43	
• Värin valinta		46	
• Yhteenveto		32-43	
O			
Ommelmuisti			
• Perusasetusten palautus		63	
• Pysyvä		64	
• Väliaikainen		63	
Ommelvalikot			
• Henkilökohtainen ohjelma/muisti		32	
• Hyötyompeleet		32	
• Kirjaimet		32	
• Koristeompeleet		32	
• Napinlävet		32	
• Ompeleen valinta numeroilla		32	
Ommelyhdistelmät	40-43, 115-119		
• Hyöty- ja koristeompeleiden sekä kirjainten ohjelmointi		115	
• Koko ommelyhdistelmän poistaminen		43	
• Ommelyhdistelmän luominen		115	
• Ommelyhdistelmän muuttaminen		117	
• Ommelyhdistelmän toisto		43	
• Ompeleen päälletallennus/poistaminen		119	
• Ompeleen poistaminen		116	
• Peilikuva vasen/oikea		43	
• Päättely		42	
• Tallennetun yhdistelmän avaaminen		116	
• Yhdistelmän jakaminen		42	
• Yhdistelmän keskeytys		42	
• Yksittäisen ompeleen poistaminen		40	
Ompeleen alku			34
Ompeleen leveyden muuttaminen			65
Ompeleen muuttaminen			
• Leveys			65
• Pituus			65
Ompeleen piteuden muuttaminen			35
Ompeleen valinta			
• Keskeytys			62
• Numeroilla			62
• Ommelnumerolla			62
• Suoraan			62
Ompeleet			
• Muuttaa käyttötarkoitukseen sopivaksi			63
• Näyttö			33
• Ommelmuisti			63-64
• Poistaminen		40, 43, 114, 119	
• Valinta			33, 62
Ompelu			
• Kirjaimet			108
• Kulmat			77
• Napin ompelu			91
• Napinläpi			78-90
• Näkyvä päärme			74
• Ommelyhdistelmät			115
• Ompelutekniikat			56
• Piilo-ommel			74
• Reunat			73
• Sirkat			92
• Taaksepäin ompelu			30
• Tarvikkeet			9-11
• Tasosauma			76
• Toimintonäppäimet			30-31
• Vetoketju			68
Ompeluasetukset			
• Automaattinen langankatkaisu			46
• Automaattinen langankatkaisu ja päättelypistot			47
• Automaattinen päättely ompeleen alussa			46
• Automaattinen päättely ompeleen lopussa			47
• Automaattinen päättely			46
• Ompelunopeuden säätäminen			46
• Paininjalan asento ja neulastop alas			47
• Paininjalan leijunta-asento			47
• Päättelypistot ompeleen alussa			46
• Ylälangan kireyden muuttaminen			46
Ompelukone			
• Puhdistus			120-121
• Toimintonäppäimet			30-31
• Vianetsintä			122-125
• Voitelu			121
• Yhteenveto			12-13
Ompelunopeus			18, 30, 46
Ompeluopas			
• Kangastyypit			56
• Ompelutekniikat			56
• Sulkeminen			56

• Suositukset	56	• Langankireys	26
• Yhteenvedo	56	• Ompeluasetukset	44, 46-47
Ompeluvalo	45	• Paininjalan puristus	27
Opastus	32, 54-55	Perustetusten palautus	26, 47, 53, 58, 64
• BSR	54	Pistolevy	
• Lanka/langoitus	54	• Merkinnät	25
• Muita tietoja	54	• Ohjaimena	73
• Napinlävet	54	• Paikalleen asettaminen/poistaminen	25
• Neula	54	Poistaminen	
• Ompelutekniikat	54	• Apupöytä	18
• Paininjalka	54	• Neula	22
• Polvinostin (FHS)	54	• Omat tiedostot	53
• Tikkaus	54	• Ompeleet	40, 43, 116, 119
• Vianetsintä	54	• Paininjalka	24
Overlock		• Pistolevy	25
• Kaksois-overlock	72	• Puolakotelo	21
• Ompeleet	60-61	Polvinostin	9, 19
P		Polyessterilanka	14
Paikalleen asettaminen		Puhdistus	
• Neula	22	• Näyttö ja kone	120
• Pistolevy	25	• Sukkula	120
• Puolakotelo	21	• Syöttäjän puhdistaminen	120
Paininjalan puristus		• Voitelu	121
• Lisää/vähennä	27	Punoslanka	
• Näyttö	27	• Automaattinapinlapijalka nro 3A	81
• Tallennus	27	• Kiinnitys	81
Paininjalka		• Napinlapijalka nro 3C	81
• Kiinnittäminen/poistaminen	24	Puolakotelo	
• Näyttö	35, 37, 39, 41	• Paikalleen asettaminen/poistaminen	21
• Ohjaimena	73	Puolan asettaminen paikalleen	21
• Puristus	27, 35, 37, 39, 41	Puolauksen esikiristin	13, 20
• Vaihtaminen	24	Puolausnopeuden muuttaminen	44, 48
• Vakiovarusteet	10	Pysyvä muisti	
• Yhteenvedo	10	• Napinläpi	88
• Ylä-/ala-asento	13, 18, 19, 30	Päällitikkaus	
Palaa-kuvake	34	• Kapea/leveä	73
Palautus		• Reunat	73
• Perusasetusten palautus	53	Päätelynäppäin	30
• Poista käyttäjän tiedostot	53	Päätelyommel	46, 60, 75
Parsinta		Päävirtakytkin	13, 18
• Automaattinen	70-71	Päivitys	51
• Manuaalinen	69	R	
Parsintakehyksen kiinnitys	13	Ratkoja	9, 81
Parsintakehyksen kiinnitysaucot	13	Reunatikkaus	73
PC-liitäntä	18	Reunojen viimeistely	71
Peilikuva			
• Vasen/oikea/alas/ylös	34, 35, 38, 39, 40, 41, 43		
Perusasetukset			

S

Sanastoa	8
Satiiniommel	71
Sauma	
• Näkyvä	74
• Piilo-ommel	74
• Reunat	73
Saumaohjain	
• Ohjaimena	73
Selailunuolet alas/ylös	33
Setup-toiminto	44-53
• Aloitusruudun teksti	45
• Automaattinapinläprijalan nro 3A kalibrointi	52
• Kirkkaus	45
• Kirkkaus ompeluvalo	45
• Koneen päivitys	51
• Näytön asetukset	45
• Näytön kalibrointi	48
• Näytön väri	46
• Ompeluasetukset	46-47
• Ompeluvalo	45
• Palautus	53
• Perusasetukset	44, 53
• Puolausnopeus	48
• Päivitys	51
• Tietoa	50-51
• Valvontatoiminto	49
• Yhteenvedon näyttö	44
• Äänimerkit	49
• Äänimerkki, BSR	49
Sirkka	
• Kapea siksak	78, 92
• Suoraommel	78, 92
Sisältö	
• Ompelu	4-6
Software versio	50
Suojus	
• Langannostaja	13, 22
Suoraommel	60, 66
Syöttäjä	
• Alas laskeminen	28
• Asento	28
• Kankaan syöttö	28
• Ompelu	28
Säädin	
• Tikin pituus/ompeleen leveys	13, 31
Säätö	
• Neulan asento	31, 34, 35, 38, 39, 40, 65
• Paininjalan puristus	27
• Ylälangan kiristys	26

T

Taaksepäin ompelu	
• Jatkuva	35
Takimmainen langanohjain	13, 20
Tallennus	
• Ommelyhdistelmät	115
• Ompeleet	111-112
• Paininjalan puristus	27
Tarvikekaappi	11
Tarvikkeet	
• Ompelu	9-11
• Paininjalat	10
• Sijoittelu kaappiin	11
Tietoa	14-16, 33, 34, 44, 50
Tikin pituuden muuttaminen	65
Tikkaus	
• BSR-tikkausjalalla	101-105
• Kiemuratikkaus	100
• Käsintehtyn näköinen tikkausommel	99
• Käsivarainen tikkaus	100
Tilkkuilijan ompeleet	
• Erilaisia sulkaompeleita	98
• Kiemura-ommel	98
• Käsintehtyn näköinen ommel	98
• Käsintehtyn näköinen tikkausommel	98
• Koristeellisia tilkkuilijan ompeleita	98
• Piilo-ommel (kapea)	98
• Pykäpisto	98
• Satiiniommel	98
• Sulkaommel	98
• Suoraommel, jossa päättely	98
• Tilkkutyöommel/suoraommel	98
• Vahvistettu kaksipuolinen pykäpisto	98
• Vahvistettu pykäpisto	98
• Yhteenvedon veto	98
Toiminnon valinta	
• Selailunuolet alas/ylös	33
• Yksittäisompeleet/ommelyhdistelmät	33
Toiminnot kirjaimet	38-39
• Hienosäätö	39
• Jatkuva taaksepäin ompelu	39
• Kirjainten koko	39
• Kuvion toisto	38
• Neulan asento	39
• Ompeleen perusasetus	39
• Ompeleen tallennus	39
• Paininjalan näyttö	39
• Paininjalan puristus	39
• Peilikuva vasen/oikea/alas/ylös	39
• Pituuden muuttaminen	38
• Päättely	38
• Turvaohjelma	39
• Ylälangan kiristys	38

Toiminnot napinläpi	36-37	Tukimateriaali	80
• Hienosäätö	37	Turvaohjeet	2-3
• Manuaalinen napinläpi	36	Tuuletusaukot	13
• Napinläven aukileikattavan osan leveys	37	V	
• Napinläven pituuden ohjelmointi	36	Vaahtomuovikiekko	9
• Napinläven pituuden syöttö	36	Vahvistettu siksak	60, 67
• Paininjalan näyttö	37	Vahvistettu suoraommel	60, 66
• Paininjalan puristus	37	Vakiovarusteet	9-11
• Päättely	36	Valinta	
• Tikkilaskurinapinläpi	36	• Kieli	50
• Turvaohjelma	37	• Ompeleet	33
• Ylälangan kiristys	37	Valitun näytön sulkeminen	34
Toiminnot ompelu	34-35	Valmistelu	
• Hienosäätö	35	• Ompelukone	18-28
• Jatkuva taaksepäin ompelu	35	Valvontatoiminnot	
• Kuvion toisto	35	• Ylälankavahti	49
• Neulan asento	35	Vetoketjun ompelu	68
• Neulastop ylös/alas	34	Vianetsintä	122-125
• Ompeleen alkua	34	Virtajohto	
• Ompeleen perusasetukset	35	• Liitäntä	13, 18
• Ompeleen pituuden muuttaminen	35	Viskoosilangat	14
• Ompeleen tallennus	35	Voitelu	121
• Paininjalan näyttö	35	Y	
• Paininjalan puristus	35	Yhteenveto	
• Peilikuva vasen/oikea/ylös/ylös	35	• Hyötyompeleet	60-61, 126
• Päättely	34	• Kirjaimet	108, 129-131
• Turvaohjelma	35	• Koristeompeleet	94, 126-128
• Ylälangan kiristys	35	• Napinlävet	78, 126
Toiminnot yhdistelmätoiminto	40-43	• Neula	16
• Hienosäätö	41	• Näyttö	32-43
• Jatkuva taaksepäin ompelu	41	• Ompelukone	12-13
• Kirjainten koko	41	• Ompeluopas	56
• Koko ommelyhdiselmän poistaminen	43	• Opastus	54-55
• Koko ommelyhdistelmän muuttaminen	41	• Päävalikko	32-33
• Neulan asento	40	• Setup-näyttö	44
• Ommelyhdistelmän muuttaminen kursorin kohdalla	40	• Tiilkkuilijan ompeleet	98, 128
• Ommelyhdistelmän toisto	43	• Toiminnot kirjaimet	38-39
• Ompeleen pituuden muuttaminen	40	• Toiminnot napinläpi	36-37
• Paininjalan näyttö	41	• Toiminnot ompelu	34-35
• Paininjalan puristus	41	• Toiminnot yhdistelmätoiminto	40-43
• Peilikuva koko yhdistelmä vasen/oikea	43	• Toimintonäppäimet	30-31
• Peilikuva vasen/oikea/ylös/ylös	40, 41	Yksittäisompeleet/ommelyhdistelmät	33
• Poistaminen	40		
• Päättely	42		
• Turvaohjelma	41		
• Yhdistelmän jakaminen	42		
• Yhdistelmän keskeytys	42		
• Ylälangan kiristys	40		
Toimintonäppäimet	30-31		
• Automaattinen langankatkaisu	30		
• Käynnistys/pysäytys	30		
• Neulan asento	31		
• Neulastop	30		
• Ohjelmoitava kuvionloppu/päättely	30		
• Ompeleen leveyden ja tikin pituuden säätimet	31		
• Ompelunopeuden säätö	30		
• Paininjalan asento	30		
• Taaksepäin ompelu	30		

Yksityiskohdat

- Ompelukone 12-13
- Tarvikkeet 9-11

Ylälanka

- Kiristys 26, 35, 37, 38, 40, 46
- Langoitus 22
- Vahti 49

Yleisohjeet

- Materiaali/lanka/neulan paksuus 15

Ympäristönsuojelu**3****Ä**

Äänimerkit

- BSR 49
- Muuttaminen 49
- Ompeleet 49
- Toiminto 49

Teksti

Herbert Stolz/Susanne Ribl

Piirrokset

www.sculpt.ch

Kuvat

Patrice Heilmann, Winterthur

Typesetting, layout DTP

Susanne Ribl

Copyright

2012 BERNINA International AG, CH-Steckborn

In partnership with

AMANN
GROUP

Mettler®

