



BERNINA 750 QE



made to create **BERNINA**

Bästa BERNINA kund



Hjärtliga gratulationer! Du har valt BERNINA, och därmed en produkt, som i många år framåt kommer att ge dig stor glädje. Sedan mer än 100 år lägger vårt familjeföretag största värde på nöjda kunder. Det är min personliga önskan, att erbjuda er schweizisk utveckling och precision, framtidsorienterad syteknologi och en omfattande kundservice.

BERNINA 7 serien består av tre toppmoderna modeller, under deras utveckling prioriterades förutom högsta krav på teknologin och användarvänlighet också produktens design. För att vi säljer våra produkter till kreativa människor som dig, som inte bara lägger stort värde på bästa kvalitet utan även på formspråk och design.

Njut av kreativ sömnad, kviltning och brodering med din nya BERNINA 750 QE och informera dig om det stora utbudet av tillbehör under www.bernina.com. På vår hemsida hittar du dessutom många inspirerande syninstruktioner för gratis nedladdning.

Om ytterligare tjänster och serviceerbjudande informerar dig gärna din auktoriserade BERNINA-återförsäljare.

Jag önskar dig mycket glädje och kreativa timmar med din nya BERNINA.

H.P. Ueltschi
Innehavare
BERNINA International AG
CH-8266 Steckborn
www.bernina.com

SÄKERHETSINSTRUKTIONER

VIKTIG INFORMATION

Vid användandet av elektriska maskiner måste alltid medföljande säkerhetsinformation följas, inklusive nedanstående:

Läs igenom alla instruktioner innan du använder denna sy-/broderidator.

När sydatorn inte används bör man alltid dra ur kontakten så att strömmen är bruten.

FARA!

För att undvika risken för elektriska stötar:

1. Lämna aldrig sy-/broderidatorn utan uppsikt, när kontakten är isatt.
2. Dra alltid ur kontakten efter användning och före rengöring.
3. LED-ljus - titta aldrig rakt in i ljuset. Klass 1M LED produkt.

VARNING!

För att undvika risken för brännskador, eld, elektriska stötar och personskada:

1. Använd denna sy-/broderidator endast för dess avsedda ändamål enligt instruktionsboken. Använd endast delar och tillbehör som rekommenderas av tillverkaren.
2. Tillåt inte att sy-/broderidatorn används som leksak. Noggrann uppmärksamhet påkallas när sy-/broderidatorn används av barn eller i närheten av barn. Sy-/broderidatorn får inte användas av personer (inklusive barn) med kroppsliga, sensoriska eller mentala funktionsnedsättningar, eller som saknar kunskap om sy-/broderidatorn utan en instruktör som ansvarar för personens säkerhet. För säkerhets skull ska barnen alltid vara under uppsikt vid sy-/broderidatorn.
3. Använd aldrig sy-/broderidatorn om:
 - sladd eller kontakt är skadad
 - sydatorn inte fungerar riktigt
 - sydatorn tappats eller skadats
 - sydatorn utsatts för vattenskada

Lämna in din sydator och broderimodulen till auktoriserad BERNINA återförsäljare för genomgång, reparation eller mekanisk justering.

4. Använd aldrig sy-/broderidatorn med blockerade luftöppningar och håll de rena från ansamling av damm, ludd och tygrester.
5. Var försiktig med fingrarna runt rörliga delar på sydatorn. Var särskilt försiktig kring nålen.
6. Se till att inga smådelar kommer in i någon av sydatorns öppningar.
7. Använd inte sy-/broderidatorn utomhus.
8. Använd inte sy-/broderidatorn i närheten av sprayer eller där syrgas används eller hanteras.
9. Drag inte i eller skjut på arbetet under sömnaden. Det kan medföra att nålen böjs och går av.
10. Använd inte en böjd nål.
11. Använd alltid en BERNINA originalstygnplåt. Fel stygnplåt kan orsaka nålbrott.
12. När man stänger av sydatorn skall alla kontroller ställas på AV «0» läge, dra sedan ur kontakten. När du drar ur den så håll i själva kontakten, dra inte i sladden.
13. Alla kontroller skall stå på AV «0» läge när man gör någon justering t.ex. byter nålen, syfot osv.
14. Se alltid till att sydatorn är avstängd och att stickkontakten är utdragen ur väggkontakten om du smörjer sy-/broderidatorn eller gör några andra serviceåtgärder som nämns i denna manual.
15. Denna sydator är dubbelisolerad. Använd bara originala reservdelar. Se instruktioner för dubbelisolerade produkter.

SERVICE PÅ DUBBEL-ISOLERADE PRODUKTER

I en dubbelisolerad produkt finns det två isoleringssystem istället för jordning. Anordningar för jordning finns inte på en dubbelisolerad produkt och får inte heller läggas till. Att göra service på en dubbelisolerad produkt kräver extra försiktighet och kunskap om systemet och får endast utföras av behörig servicepersonal. Reservdelarna måste vara identiska med de originala. En dubbelisolerad produkt är märkt på följande sätt: «dubbel isolering» eller «dubbelt isolerad».

Symbolen  kan också finnas märkt på produkten.

ANSVARSTAGANDE

Ansvar kommer ej att tagas för eventuella skador som uppkommer som resultat av ett felaktigt användande av sy-/broderidatorn.

Denna sy-/broderidator är endast avsedd för hemmabruk.

Denna sy-/broderidator följer det europeiska direktivet 2004/108/EC gällande elektromagnetisk kompatibilitet.

SPARA DESSA INSTRUKTIONER!



Den nyaste versionen av din instruktionsbok hittar du under www.bernina.com

Miljöskydd



BERNINA värnar om miljön. Vi strävar efter att så långt som möjligt minska skadlig påverkan på vår miljö genom en ständig förbättring av de material vi använder och tillverkningsteknologin.

När produkten inte används längre, se till att den omhändertas på ett miljövänligt sätt enligt de föreskrifter som gäller i ditt land. Kasta **ej** bort produkten med hushållsavfall. Om du är osäker på hur du skall förfara, kontakta din BERNINA återförsäljare.



Förvaras sydatorn i ett kallt rum skall den ställas i ett varmt rum ca. 1 timme innan användning.

Innehållsförteckning Sömnad

Säkerhetsinstruktioner	2	Matare och tygmatning	28
Miljöskydd	3	Mataren sömnad/urkopplad	28
Symbolförklaring	8	Funktioner	30
Ordförklaring	8	Översikt «Funktion»-knappar	30
Tillbehör	9	• «Start/Stop»-knapp	30
Standardtillbehör	9	• «Syfotsläge»-knapp	30
Syfötter	10	• «Automatisk trådavskärare»-knapp	30
Fristående tillbehörsskåp	11	• «Back»-knapp	30
Spole	11	• «Nålstop»-knapp	30
Översikt sydator	12	• Programmerbar «Mönsterslut/Fästning»-knapp	30
Framsida	12	• Hastighetsreglering	30
Detaljerad bild	12	• Stygnbredds- och stygnlängdsknappen (multifunktion)	31
Viktig syinformation	14	• «Nålposition»-knappar	31
Tråd	14	• Nålstop-position uppe och «Back»-knappen	31
Nål, tråd och tyg	14	• Nålstop-position nere och «Back»-knappen	31
Nål, tråd	15		
• Rätt nål/tråd kombination	15		
• Tråden är för tunn eller nålen för tjock	15		
• Tråden är för tjock eller nålen för tunn	15		
Översikt nålar	16	Display	32
Förbereda sömnad	18	Översikt huvuddisplay	32
Av/På knapp/Kabelanslutningar	18	• Systeminställningar	32
Fotpedal	18	• Menyval	32
Förlängningsbord	18	• Välja	33
Knäspak (FHS)	19	• Sömöversikt	33
Trådrollshållare lodrät	19	• Sömindikator	33
Spola undertråd	20	Funktioner - Display	34
• Spolning under sömnaden	20	Översikt funktioner sömnad	34
Lägga i spolen/Trä undertråden	21	Allmänna funktioner	34
• Ta ur spolen ur spolkapseln	21	Översikt funktioner knapphål	36
Byta spolkapsel	21	Översikt funktioner alfabet	38
Trädning av övertråden	22	Översikt funktioner kombiläget	40
Byta nål	22	Setup-program	44
Trädning av tvillingnål	23	Översikt «Setup»-display	44
Trädning av trillingnål	23	Ändra displayinställningar	45
Trä nålen	24	• Ljusstyrka	45
Byte av syfot	24	• Syljus	45
Stygnplåt	25	• Ljusstyrka syljus	45
• Stygnplåtmarkeringar	25	• Välkomsttexten	45
• Ta bort stygnplåten	25	• Radera välkomsttext	45
• Sätta i stygnplåten	25	• Ändringar	45
Trådspänning	26	Välja displayfärg	46
• Justera övertrådsspänningen	26	Syinställningar	46
• Spara övertrådsspänningen	26	• Reglera syhastigheten	46
• Återgå till grundinställningen	26	• Justera övertrådsspänning	46
Justera syfotstrycket	27	• Fäststygn vid mönsterstart	46
• Vid arbete med tjocka material t.ex. vid kviltning	27	• Automatiskt fästningsprogram vid mönsterslut	47
• Spara syfotstrycket	27	• Trådavskärare automatisk	47
• Återgå till grundinställningen	27	• Höja syfoten	47
		• Trådavskärare automatisk och fäststygn	47
		• Syfotsläge vid nålstop ner	47
		• «Svävarläge» för syfoten	47
		• Återgå till grundinställningen	47
		Ändra broderiinställningar	48
		• Justera broderiramen	48
		Kalibrera displayen	49
		Ändra signaltoninställningar	49

Kontrollinställningar	50	Överkasta tygkanter	73
Justera spolhastigheten	50	Dubbel overlock	74
Uppdatering	50	Kantstickning	75
Kalibrera knapphålsfot med släde nr. 3A/ Rengöring/Position för nedpackning	51	Osynlig fäll	76
Grundinställning	52	Synlig söm	76
• Återgå till grundinställningen	52	Fästprogram	77
• Radera egen data	52	Träckelsöm	77
Information	53	Flat omlottsöm	78
• Språk	53	Utjämnade tyglager/Sömnad med nivåplattor	79
• Version	53	Sy hörn	79
• Återförsäljarinformation	54		
• Servicedata	54	Knapphåll	80
Vägledning	55	Översikt knapphåll	80
Översikt vägledning	55	Viktig information	81
Syguide	57	• Markera manuella knapphåll	81
Översikt syguide	57	• Markera automatiska knapphåll	81
Översikt sytekniker	57	• Markera nyckelknapphåll	81
Lämna syguiden	57	• Syprov	81
Hjälpprogram	58	• Justera stolpens bredd	81
• Sömmar	58	• Justera stygnlängden	81
• Funktioner	58	Mellanlägg	82
Balans	59	Iläggstråd	83
Nytto- och dekorsömmar	59	• Rekommenderad iläggstråd	83
• Korrigering	59	• Iläggstråd med knapphålsfot med släde nr. 3A	83
• Återgå till grundinställningen	59	• Iläggstråd med knapphålsfot nr. 3C (extratillbehör)	83
eco beskrivning	60	• Fäst iläggstråden	83
• Aktivera eco	60	• Öppna knapphålet med en sprättare	83
• Inaktivera eco	60	• Öppna knapphålet med knapphålsstansen (extratillbehör)	83
Nyttosömmar	62	Justera balansen	84
Översikt nyttosömmar	62	• Balans för direktlängdsinmatade knapphåll	84
Välja söm	64	• Balans för direktlängdsinmatade nyckelknapphåll eller avrundat knapphåll	84
• Direkt	64	• Balans för manuellt nyckelknapphåll eller avrundat knapphåll	84
• Med sömnummer	64	• Balans för manuellt standardknapphåll	84
• Annullera	64	• Balans för stygnräknat knapphåll	84
Justera/Ändra sömmen individuellt	65	• Radering av balans	84
Personligt minne tillfällig	65	Programmera knapphåll	85
Personligt minne permanent	66	Automatiskt standard- och stretchknapphåll med direktlängdsinmatning (auto-längd)	85
Justera stygnbredd och stygnlängd	67	Automatiskt med direkt längdmätning	86
Användningsexempel nyttosömmar	68	Automatisk med knappmätning	86
Raksöm	68	Automatiskt nyckelknapphåll och avrundat knapphåll	87
Förstärkt raksöm	68	Knapphåll med fluga	88
Förstärkt sick-sacksöm	69	Handsytt knapphåll (Heirloom)	89
Blixtlås	70	Stygnräknat knapphåll	89
Stoppning manuell	71	Knapphåll i långtidsminnet	90
Stoppning automatisk	72	7- eller 5-steps knapphåll, manuellt	92
Stoppning förstärkt, automatisk	73	Knappisyningsprogram	93
		Öljettprogram	94

Dekorsömmar	95	Personligt program	112
Översikt dekorsömmar	95	Skapa en personlig display	112
Användning	95	Förbereda sömmar	112
Användningsexempel dekorsömmar	96	• Programmera/Spara första sömnen	112
Korsstygn	96	• Programmera/Spara den andra sömnen	113
Biesen	97	• Sömval i personliga programmet	113
Undertrådsdekorer	98	• Personlig display	113
Kviltsömmar	99	Ändra/Skriva över sömmar	114
Översikt kviltsömmar	99	Radera sömmar	115
Användningsexempel kviltsömmar	100	Kombiläge	116
Handkviltsöm	100	Skapa sömkombinationer	116
Frihandskviltning	101	• Programmera och spara	116
BSR (BERNINA-stygnregulator)	101	Tömma sömindikator-fältet	117
Kviltning med BSR	102	Öppna sparad kombination	117
• BSR-funktion	102	Korrigerade sömkombinationer	118
• BSR-funktion med raksöm nr. 1	102	• Infoga sömmar	118
• BSR-funktion med sick-sack nr. 2	102	• Ändra sömnen	118
• Två olika BSR-lägen	102	• Spegelvända hela kombinationen	119
• Förberedelse	103	• Kombination indelning	119
• Ta bort syfotsulan	103	• Kombination avbrott	119
• Sätta på syfotsulan	103	Sömkombination	120
Funktioner i BSR-läget	104	• Skriva över	120
• Nålstopp nere (Standard)	104	• Radera	120
• Nålstopp uppe	104	Innehållsförteckning Broderi	121
• Höja/Sänka nålen	104	Skötsel	164
• Fästa med «Start/Stopp»-knappen (endast BSR läge 1)	104	Åtgärda fel	166
• Fästfunktion (endast läge 2)	104	Sömmar	171
• Frihandskviltning (endast läge 2)	104	Index	186
• Frihandskviltning med inaktiverat BSR-läge	104		
• Aktivera/Inaktivera beepern (akustisk signal)	105		
• Välja signalton för BSR i Setup-programmet	105		
• Signaltonsvälj för BSR i «BSR»-displayen	105		
• Aktivera BSR-funktionen	106		
• Inaktivera BSR-funktionen med «Start/Stopp»-knappen	106		
• Lämna BSR-funktionen	106		
BERNINA Övermatningsfunktion	107		
• Syfotsval	107		
• Aktivera BERNINA Övermatningsfunktion	107		
• Inaktivera BERNINA Övermatningsfunktion	107		
Tyger	108		
Alfabet	109		
Översikt alfabet	109		
• Bokstäver/Tecken	109		
• Perfekt stygnbildning	109		
Kombinera bokstäver	110		
Korrigerade kombinationer	110		
Alfabet i kombination med funktioner	111		
• Välj små bokstäver	111		
• Ändra storlek	111		

Symbolförklaring



FARA!

Observera!
Risk för skada!

VARNING!

Observera!
Risk för maskinskada!



Tips!

Ordförklaring

Balans	Utgämning av avvikelser i syresultatet
BERNINA USB-minne	Flyttbart lagringsmedium
Tygvikning	Vikt tygkant
BSR	BERNINA-stygnregulator. Frihandskviltning med oförändrad stygnlängd inom en bestämd hastighet
clr	Clear. Radera inställningar eller data
Gripare	Fångar öglan av övertråden och bildar med undertråden själva stygnet
LMS	Direktlängdsinmatande system vid knapphål
Minne	Långtidsminne
Stolpe	Tät sick-sack
Träns	Tvärförbindelse vid knapphål

Alla rättigheter förbehålles

Av tekniska själ kan produktförbättringar av sydatorns egenskaper, tillbehör eller delar ske när som helst utan avisering. Tillbehören kan variera från land till land.

Tillbehör

Standardtillbehör



- 1 Knäspak (FHS)
- 2 Fotpedal
- 3 Dammhuva
- 4 Tillbehörsskåp
- 5 Nätsladd
- 6 Förlängningsbord

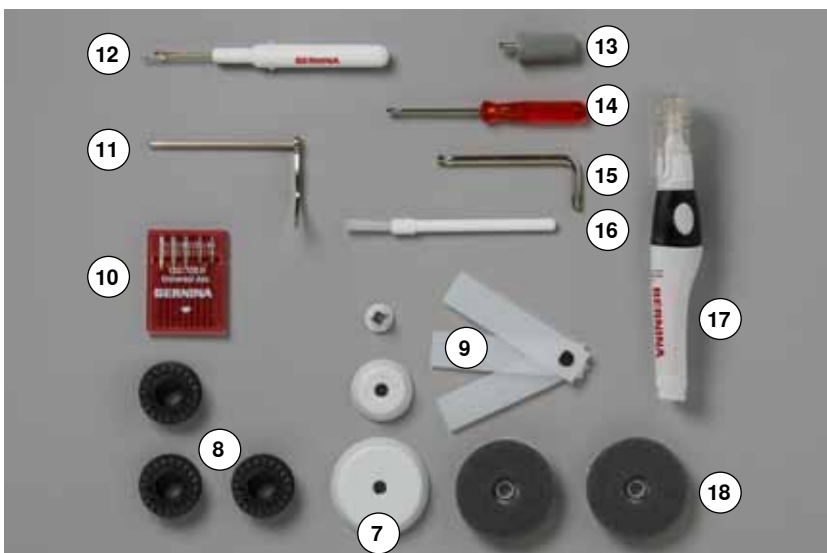

- 7 3 Spolbrickor
- 8 4 Spolar (därav en i spolkapseln)
- 9 Nivåplattor
- 10 Nålpaket
- 11 Kantlinjal höger
- 12 Sprättare
- 13 Skruvmejsel grå Torx
- 14 Skruvmejsel röd
- 15 Vinkelskruvmejsel Torx
- 16 Borste
- 17 Olja
- 18 2 Skumplastdynor

Syfötter



- 1 Nr. 1C Syfot för matarstyrda sömmar
- 2 Nr. 1D Syfot för matarstyrda sömmar
- 3 Nr. 3A Automatisk knappålsfot med släde
- 4 Nr. 4D Blixtlåsfot
- 5 Nr. 5 Uppfällningsfot för osynlig fällsöm
- 6 Nr. 20C Öppen broderifot
- 7 Nr. 37D Lapptäcksfot
- 8 Nr. 42 BSR-syfot



Fler tillbehör hittar du under
www.bernina.com

Fristående tillbehörsskåp



- drag ut de båda stödbenen baktill på skåpet tills de klickar på plats



Innehåll

Skåpet är standard utrustat med en stor **1** och en liten låda **2** och hållare för både spolar **5** och syfötter **7**.

- ta ut spolen = tryck lätt på spolhållaren **6**
- knapphålsfot nr. 3A kan förvaras i vänster fack **4**
- de medföljande nålarna förvaras i specialfacket **3**

Inredningsexempel

Spole



WARNING!

Hantera spolarna med omsorg. Sensorytorna av silver får inte skadas eller vara smutsiga för undertrådsindikatorns funktion kan då ej garanteras.

WARNING!

Placera spolen i motsvarande fack i tillbehörsskåpet så att sensorytan av silver är på höger sida. Annars kan spolen komma i kläm i facket för att de båda spolsidorna har olika diameter.

Översikt sydator

Framsida



Detaljerad bild

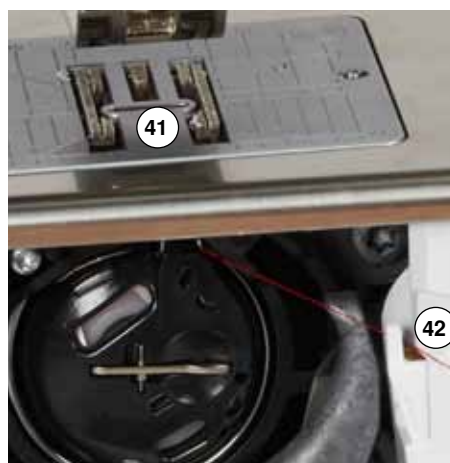
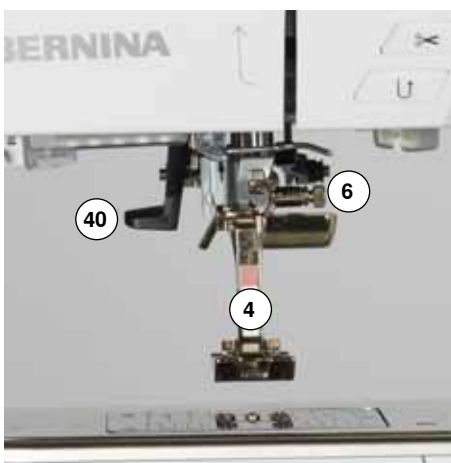



- 1 Lucka
- 2 Stygnplåt
- 3 Extratillbehörsanslutning
- 4 Syfot
- 5 LED syljus
- 6 Nålfäste
- 7 «Back»-knapp
- 8 «Automatisk trådavskärare»-knapp
- 9 «Syfot»-knapp
- 10 «Start/Stopp»-knapp
- 11 Trådledare
- 12 Hastighetsreglering
- 13 Trådtilldragarskydd
- 14 «Nålstopp ner/upp»-knapp
- 15 Programmerbar «Mönsterslut/Fästning»-knapp
- 16 Trådtilldragare
- 17 Förspänning för spolning
- 18 Display
- 19 «Syhjälp»-knappar
 - «Home»-knapp
 - «Setup»-knapp
 - «Vägledning»-knapp
 - «Syguide»-knapp
 - «Hjälp»-knapp
 - «eco»-knapp
 - «clr»-knapp
- 20 «Nålposition»-knappar
- 21 Stygnlängdsknapp
- 22 Stygnbreddsknapp
- 23 Spolanordning
- 24 Trådavskärare vid spolanordningen
- 25 Knäspak (FHS)-anslutning
- 26 Trådledare bak
- 27 Bärhandtag
- 28 Trådrullshållare liggande
- 29 Trådrullshållare lodrät
- 30 Öljet för trådledning
- 31 Handhjul
- 32 Huvudströmbrytare På «I»/Av «0»
- 33 Uttag för nätsladd
- 34 Magnetiskt fäste för pekpenna (extratillbehör)
- 35 USB-anslutning
- 36 PC-anslutning för broderi mjukvara
- 37 Uttag för pedalsladd
- 38 Matarurkoppling
- 39 Luftöppningar



- 40 Nålpåträdare
- 41 Matare
- 42 Undertrådsavskärare
- 43 Skruv för fäste av frontkåpan
- 44 Trådavskäraren vid frontkåpan
- 45 Anslutning för förlängningsbord
- 46 Hål för stoppningsring
- 47 Extratillbehörsanslutning
- 48 BSR-anslutning
- 49 BERNINA Övermatningsfunktion

Viktig syinformation

Tråd

Välj tråden för det den ska användas till. För ett perfekt syresultat spelar kvaliteten av nål, tråd och material en stor roll. Att använda kvalitetsmärken rekommenderas.

Bomullstråd

- bomullstråd har naturfibrernas fördelar och passar därför speciellt bra till att sy i bomullstyg
- om bomullstråd är merceriserad blir den lite blank och bibehåller sina egenskaper vid tvättning

Polyestertråd

- polyestertråd är mycket slitstark och färgbäständig
- polyestertråd är mera töjbar än bomullstråd och rekommenderas för sömmar som skall vara starka och elastiska

Rayon-/Viskostråd

- rayon-/viskostrådar har naturfibrernas fördelar och visar upp en hög glans
- rayon-/viskostrådar passar speciellt bra till dekorsömmar då en snyggare effekt uppnås

Nål, tråd och tyg

VARNING!

Kontrollera att nålen är oskadd.

Rekommendation: Byt nål vid början av ett nytt syprojekt. En skadad nål skadar inte bara tyget utan även sydatorn.

Var noggrann när du väljer nål och tråd så att de passar ihop.

Rätt nålstorlek beror inte endast på vald tråd utan även på vilket tyg den skall användas till. Tygtjockleken och tygmaterialet bestämmer vilken tråd, nålstorlek och nålspetstyp som skall användas.

Nål, tråd

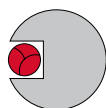

Rätt nål/tråd kombination

För att kunna sy optimalt skall tråden löpa friktionsfritt i skåran på nålens framsida.

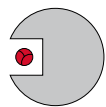

Tråden är för tunn eller nålen för tjock

Tråden har för stort utrymme i nålskåran vilket kan orsaka hoppstyggn och skada på tråden.

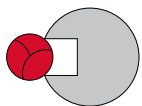

Tråden är för tjock eller nålen för tunn

Tråden gnids mot skårans kanter och kan komma i kläm. Tråden kan slitas av.



Riktlinjer

Material och tråd

Nålstorlek

lätta tyger:

tunn tråd (stopptråd, broderitråd)

70-75

mellantjocka tyger:

sytråd

80-90

tjocka tyger:

sytråd (kviltråd, stickningstråd)

100, 110, 120

130/705 H-S/70

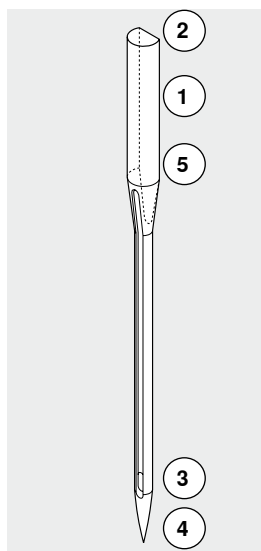

1 130 Skaftlängd

2 705 Platt kolv

3 H Nålhals

4 S Nålspetsstyp (här t.ex. mellanstor kulspets))

5 70 Nålstorlek (Skaftgrovlek)

Översikt nålar

Universal

130/705 H/60-100



normal spets, lätt rundad

för nästan alla natur- och syntetmaterial
(vävda och stickade)

Metafil

130/705 H-MET/75-80 eller
H-SUK/90-100

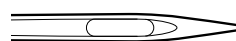

stort öga

sömnad med metalltråd

Jersey/Trikå

130/705 H-S, H-SES, H-SUK/70-90

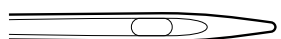

kulspets

jersey, trikåtyger, stretchmaterial

Cordonnet (stickning)

130/705 H-N/80-100

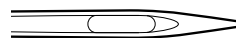

liten kulspets, långt öga

stickningar med tjock tråd

Läder

130/705 H-LL, H-LR/90-100



med skärande spets

alla typer av läder, vinyl, läderimitationer,
plast, vaxade tyger

Vingnål (fällsömsnål)

130/705 HO/100-120



bred nål (vingnål)

fällsöm, hålsöm

Jeans

130/705 H-J/80-110



mycket tunn spets

tjocka material t.ex. jeans, canvas,
blåställ

Dubbel vingnål

130/705 H-ZWI-HO/100



för specialeffekter vid hålsömsbroderi

Microtex

130/705 H-M/60-90



extra tunn spets

mikrofibermaterial och silke

Tvillingnål

130/705 H-ZWI/70-100



nålavstånd:
1.0/1.6/2.0/2.5/3.0/4.0/6.0/8.0

synliga fällor i stretchmaterial; biesen,
dekorsömnad

Kvilt

130/705 H-Q/75-90



tunn spets

raksöm och laskning/kantstickning

Trillingnål

130/705 H-DRI/80



nålavstånd: 3.0

synliga fällor i stretchmaterial;
dekorsömnad

Broderi

130/705 H-SUK/70-90



stort öga, något rundad spets

broderi på alla natur- och syntetmaterial

Förbereda sömnad

Av/På knapp/Kabelanslutningar

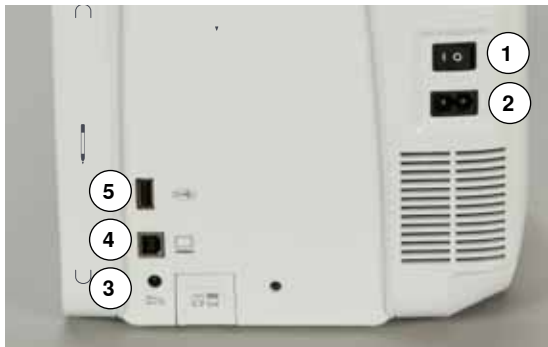

1 Av/På knapp (huvudströmbrytare)
Med av/på knappen sätts sydatorn och syljuset på och stängs av.

1 Sydatorn är påslagen
0 Sydatorn är avstängd

2 Uttag för nätsladd
3 Uttag för pedalsladd
4 PC-anlutning
5 USB-anlutning

Fotpedal



Ansluta fotpedal

- rulla ut sladden
- sätt in kontakten i avsett uttag **1**
- dra ut sladden till önskad längd och haka i den vid **4** eller **5**

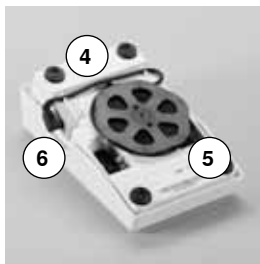
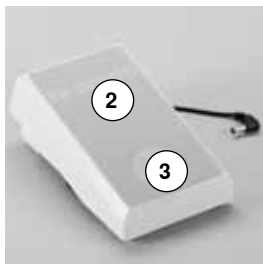

Reglera syhastigheten

Genom att trycka mer eller mindre **2** på pedalen regleras syhastigheten.

Höj/Sänk nålen

- tryck baktill **3** på fotpedalen
- ▶ nålen höjs eller sänks

Ta bort fotpedalen

- linda upp sladden på baksidan
- sätt in kontakten vid **6**

Förlängningsbord

Förlängningsbordet förstorar arbetsytan.

Montera förlängningsbordet

- vrid handhjulet (se sida **13**)
- ▶ nålen höjs
- tryck «Syfotsläge»-knappen
- ▶ syfoten höjs
- skjut bordet åt höger rakt över friarmen tills det snäpper in

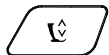

Ta bort förlängningsbordet

- höj nål och syfot
- tryck knappen **1** nedåt
- dra förlängningsbordet åt vänster

Knäspak (FHS)

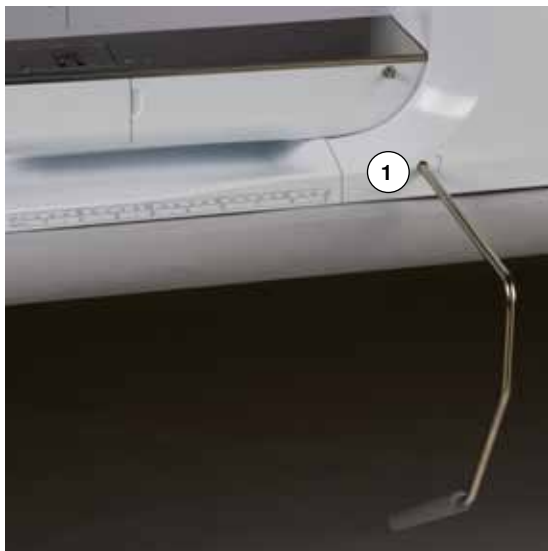

Syfoten höjs eller sänks med knäspaken.

Montering av knäspaken

- sätt in knäspaken i avsett uttag **1**

Höja/Sänka syfot

- tryck knäspaken åt höger med knäet
- man skall bekvämt kunna använda knäspaken i normal arbetsställning
- ▶ syfoten höjs och mataren sänks på samma gång. Trådspänningen är lossad
- ▶ mataren höjs så fort första stygnet sys



En auktoriserad BERNINA återförsäljare kan justera knäspakens position i sidled om det behövs.

Trådrullshållare lodrät



Den lodräta trådrullshållaren finns på sidan bakom handhjulet.

Den behövs om man ska sy med flera trådar, t.ex. vid användning av tvillingnål osv. och kan även användas för spolning under sömnaden.

- vrid trådrullshållaren **1** uppåt tills det tar stopp



- montera skumplastdynan **2** på alla trådrullshållare så att trådrullen har tillräckligt fäste

Spola undertråd



- sätt på sydatorn «I»
- placera en tom spole på spoltappen 1

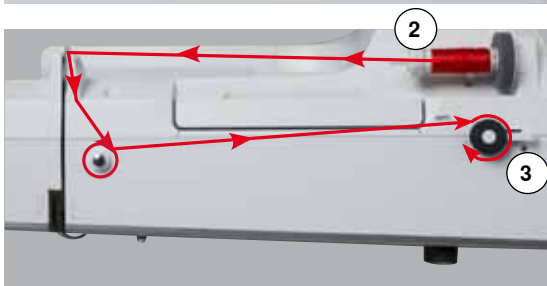

- montera skumplastdynan på trådrollshållaren
- placera trådrollen på trådrollshållaren
- sätt på en passande spolbricka 2
- trä tråden i pilriktningen från trådrollen in i den bakre trådledaren och sedan runt förspänningen för spolning
- snurra tråden runt den tomma spolen två eller tre gånger
- dra trådresten över trådavskäraren 3 och skär av den



Passande spolbricka

Trådrollens diameter ska vara lika med brickans storlek. Det ska inte finnas något mellanrum mellan spolbrickan och trådrollen.

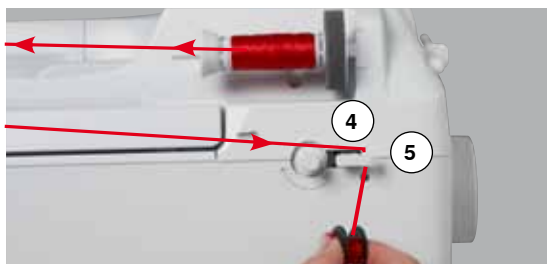

- tryck spolspaken 4 mot spolen
- ▶ spolningen startar automatiskt
- ▶ display för spolningen visas
- flytta med fingret den runda knappen i displayen till vänster/höger eller
- vrid styngbreddsknappen (se sidan 12)
- ▶ spolhastigheten ändras
- ▶ när spolen är full, upphör spolningen automatiskt
- ▶ displayen stängs
- ta ut spolen och dra tråden över trådavskäraren 5 och skär av den

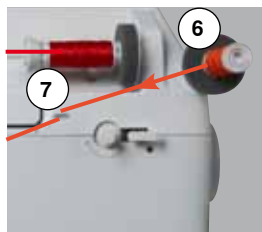

Spolning under sömnaden

- montera skumplastdynan på den lodräta trådrollshållaren 6
- placera trådrollen på den lodräta trådrollshållaren
- trä tråden i pilriktningen genom öljetten 7 och

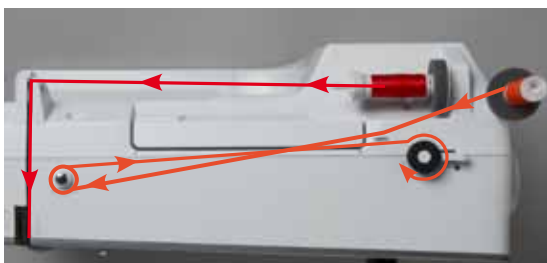

- led den runt förspänningen för spolning

Nästa steg för spolning följ instruktionen ovan.



Vid spolning ifrån den lodräta trådrollshållaren rekommenderas att sänka spolningshastigheten.

Lägga i spolen/Trä undertråden



Ta ur spolen ur spolkapseln

- tryck på löshaken vid spolkapseln (se bild vid «Byta spolkapseln» på denna sida)

- ta bort spolkapseln enligt beskrivningen nedan
- lägg i spolen så att tråden är uppspolad motsols 1
- dra tråden från vänster in i jacket

- dra tråden åt höger under fjädern 2
- för genom tråden under trådledaren och dra den upp
- ▶ tråden är träd i trådledaren

- dra i tråden
- ▶ spolen ska snurra motsols

Byta spolkapsel

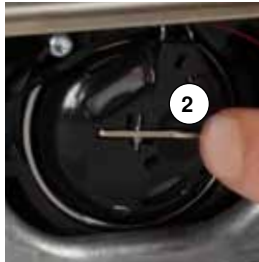

Ta ur spolkapseln

- höj nålen
- stäng av sydatorn «0»
- öppna luckan 1

- tryck på haken 2 för att lossa
- ta ur spolkapseln

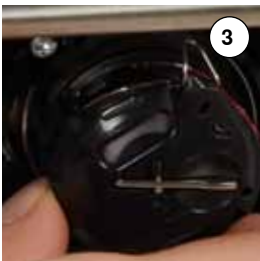

Sätta i spolkapseln

- håll i spolkapseln så att trådledaren 3 visar uppåt
- lägg trådledaren i griparbanslockets ursparning 4
- sätt i spolkapseln och tryck i mitten tills den hakar i

Undertrådsavskärare

- dra tråden över trådavskäraren 5 och skär av den
- stäng griparluckan



Trädning av övertråden

- höj nål och syfot
- stäng av sydatorn «0»
- montera skumplastdynan på trådrollshållaren
- placera trådrollen på trådrollshållaren så att tråden lindas av medsols
- sätt på en passande spolbricka

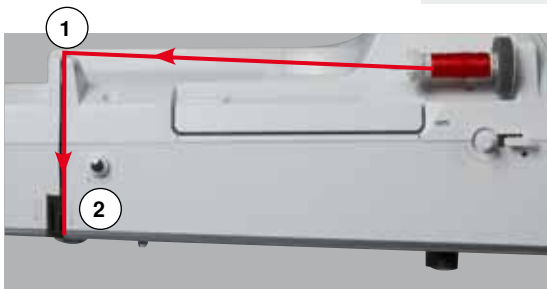
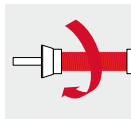

- håll i tråden och trä den i pilriktningen från trådrollen in i den bakre trådledaren 1
- för tråden framåt in i skåran vid övertrådsspänningen 2

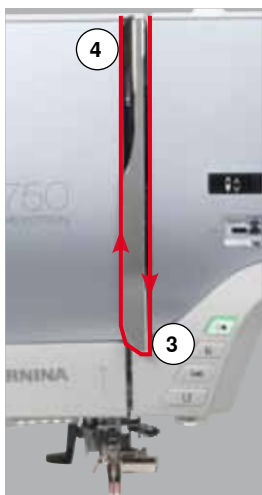

- led tråden nedåt längs högersidan av trådtilldragarskyddet runt punkt 3
- led tråden uppåt vid vänstersidan av trådtilldragarskyddet runt punkt 4 (trådtilldragare)
- led tråden nedåt genom trådledarna 5 och 6
- trä nålen (se sidan 24)

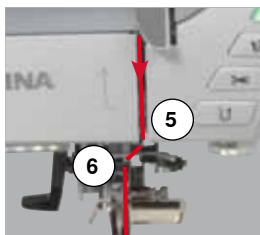

Passande spolbricka

Trådrollens diameter ska vara lika med brickans storlek. Det ska inte finnas något mellanrum mellan spolbrickan och trådrollen.

Byta nål

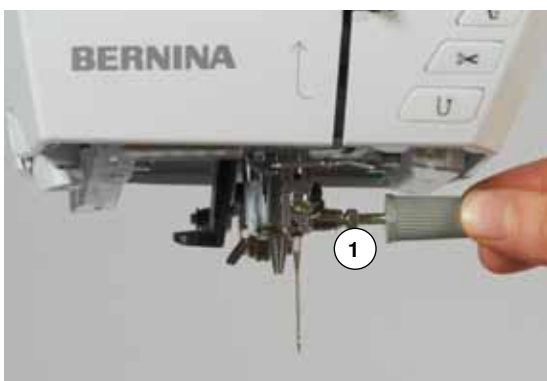

Ta bort nålen

- höj nålen
- ta bort eller sänk syfoten (se sidan 24, 30)
- stäng av sydatorn «0»
- lossa nålskruven 1 med den gråa skruvmejseln
- dra nålen nedåt och ta bort den

Sätta i nålen

- håll nålen med flata sidan bakåt
- för upp den så högt det går i nålfästet
- dra åt nålskruven 1 med den gråa skruvmejseln

Trädning av tvillingnål

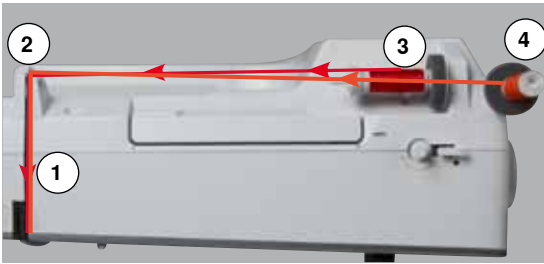

Trä första tråden/nålen

- höj nål och syfot och ta evt. bort syfoten
- stäng av sydatorn «0»
- sätt i tvillingnålen
- montera skumplastdynan på trådrollshållaren
- placera trådrollen **3** på den liggande trådrollshållaren
- sätt på en passande spolbricka
- håll i tråden och trä in den i bakre trådledaren **2**
- för tråden framåt in i skåran och förbi spännbrickans **1 högra** sidan
- led tråden som vanligt fram till nålen och
- trä **högra** nålen för hand

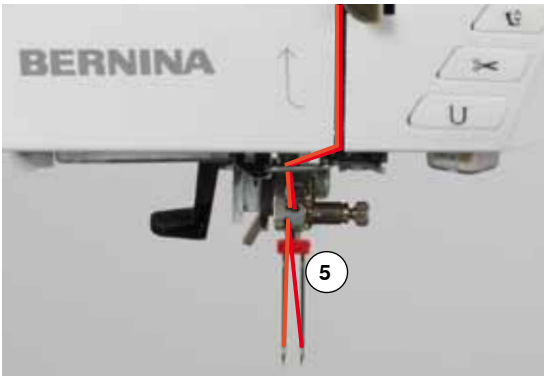

Trä andra tråden/nålen

- montera skumplastdynan på den lodräta trådrollshållaren
- placera trådrollen **4** på den lodräta trådrollshållaren
- håll i tråden och för den genom den bakre trådledaren **2**
- för tråden framåt in i skåran och förbi spännbrickans **1 vänstra** sida
- led tråden som vanligt fram till nålen och
- trä **vänstra** nålen för hand

Trådarna **5** får inte sno ihop sig.



Montera alltid en skumplastdyna vid användning av den lodräta trådrollshållaren. Den förhindrar att tråden fastnar vid trådrollshållaren.

Trädning av trillingnål

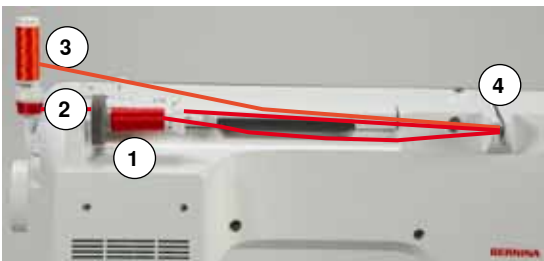

Det behövs två trådullar och en uppspolad undertrådsspole.

- sätt i trillingnålen
- placera en trådulle **1** på den liggande trådrollshållaren
- placera undertrådsspolen **2** och den andra trådullen **3**, separerade genom en spolbricka, på den lodräta trådrollshållaren (både spolen och trådullen ska snurra åt samma håll)
- trä som vanligt och
- för **två** trådar förbi på spännbrickans **4 vänstra** sida och **den tredje** förbi på dess **högra** sida
- led trådarna som vanligt fram till nålen
- trä varje nål för hand



Med den extra metall- och sidentrådsöljetten (extratillbehör) förbättras trådvindningen hos spolen och den däröver liggande trådullen.

Trä nålen

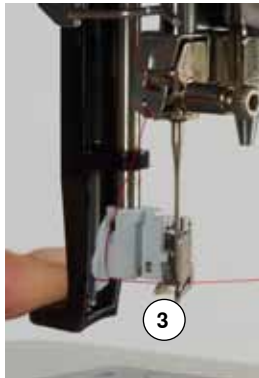
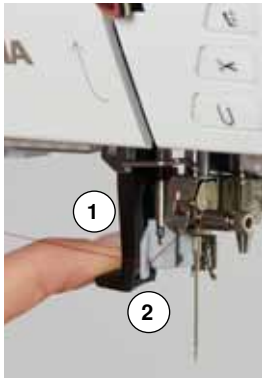

Höj nålen genom att trycka en gång på fotpedalen (1 stygn).

- höj nålen
 - sänk syfoten
 - stäng av sydatorn «0»
 - led tråden vänster bakåt
 - tryck spaken **1** nedåt och håll i den
 - led tråden runt kroken **2** åt höger framför nålen
 - dra in tråden framifrån i trådledaren **3** tills den fastnar i den lilla metallkroken
 - släpp spaken **1** och tråden
 - ▶ nålen är tradd
 - dra tråden bakåt och
 - dra tråden under syfoten och bakifrån fram över trådavskäraren vid frontkåpan **4**, skär av den
- Tråden lossnar automatiskt vid början av sömnaden.

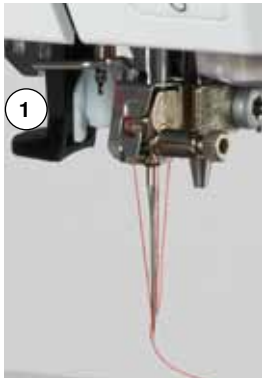

Byte av syfot



Ta bort syfot

- höj nål och syfot
- stäng av sydatorn «0»
- lyft syfotsspaken **1**
- dra syfoten nedåt och ta bort den



Fastsättning av syfoten

- för syfoten uppåt på konen
- tryck ner syfotsspaken **1**

Stygnplåt

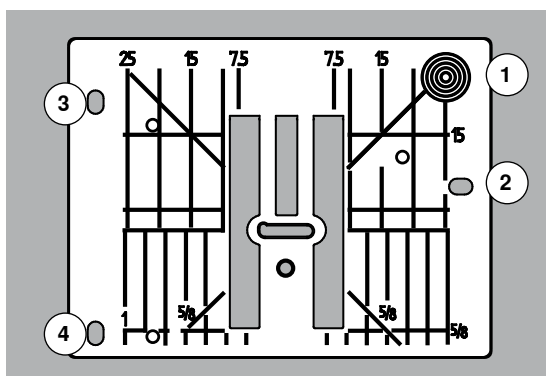

Stygnplåtsmarkeringar

- stygnplåten är märkt med vertikala, horisontala och diagonala streck i **mm** och **tum**
- markeringarna är till hjälp vid sömnad, t.ex. exakt kantstickning osv.
- horisontella markeringar är till hjälp när man syr hörn, knapphål etc.
- diagonala markeringar är till hjälp vid kviltning
- nålpenetreringspunkten är vid position «0» (= nålposition i mitten)
- de vertikala markeringarna anger avståndet från nålen till markeringen
- mm/tum-måtten är markerade på höger och vänster sida, syftande på nålpositionen i mitten



Ta bort stygnplåten

- tryck «Matar»-knappen 5
- ▶ mataren sänks
- stäng av sydatorn «0»
- ta bort syfot och nål
- tryck stygnplåten neråt i det bakre högra hörnet 1, tills den lossnar
- ta bort stygnplåten

Sätta i stygnplåten

- placera stygnplåtens öppningar 2, 3 och 4 över motsvarande styrtstift
- tryck ner den tills den klickar på plats
- tryck «Matar»-knappen
- ▶ mataren höjs så fort första stygnet sys

Trådspänning



Högre övertrådsspänning = övertråden stramas åt och undertråden dras in mer i tyget.
Lägre övertrådsspänning = övertråden löses och dras in mer i tyget.

Grundinställningen av övertrådsspänningen ställs automatiskt in när man väljer en söm.

Optimal övertrådsspänning ställs in på BERNINA-fabriken och sydatorn provsys. Till detta används Metrosene-/Seralon tråd styrka 100/2 (Mettler, Switzerland) till både över- och undertråd.

Används annan sy- eller broderitråd, kan det uppträda avvikelser från den optimala övertrådsspänningen. Justera sedan trådspänningen beroende på tyg och vald söm.



Justera övertrådsspänningen

- tryck på «i»-fältet
- tryck på «Övertrådsspänning»-fältet

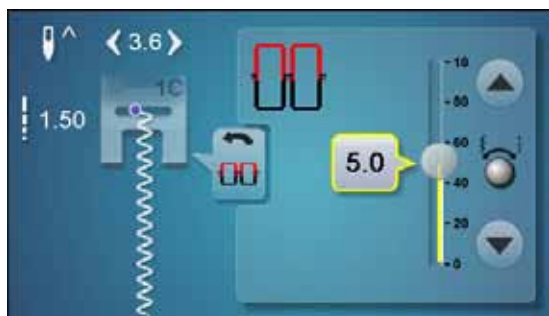

- ▶ den optimala stygnbildningen visas (stygnbildningen i tyget)
- ▶ vita stapeln vid skalan och siffran i fältet visar grundinställningen
- tryck på pilfälten upp/ner eller
- vrid stygnbredds- eller stygnlängdsknappen till vänster/höger eller
- flytta med fingret den runda knappen i displayen
- ▶ övertrådsspänningen ökas eller minskas
- ▶ övertrådsspänningens justering visas på skalan (gul) och i det gult inramade fältet
- ▶ grundinställningen förblir synlig (vit)
- ▶ övertrådsspänningens justering berör endast vald söm



Spara övertrådsspänningen

- tryck på «Tillbaka»-fältet
- ▶ inställningen sparas och displayen stängs

Återgå till grundinställningen

- tryck på det gult inramade fältet
- ▶ grundinställningen återställs/hämtas tillbaka
- stäng av sydatorn
- ▶ alla justeringar raderas

Justera syfotstrycket



- tryck på «i»-fältet
- tryck på «Syfotstryck»-fältet

- ▶ skalan för syfotstrycket visas
- vrid stygnbredds- eller stygnlängdsknappen till vänster eller höger
- ▶ syfotstrycket sänks eller ökas
- ▶ syfotstryckets justering visas på skalan (gul) och i det gult inramade fältet
- ▶ grundinställningen förblir synlig (vit)

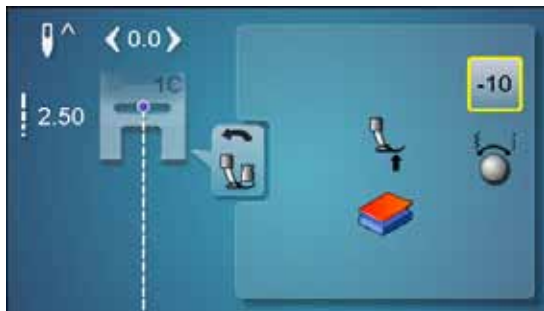

Vid arbete med tjocka material t.ex. vid kviltning

- vrid stygnbredds- eller stygnlängdsknappen till vänster
 - ▶ syfotstrycket minskas (minusvärde)
- Syfoten höjs en aning vilket underlättar att föra tyget.



Spara syfotstrycket

- tryck på «Tillbaka»-fältet
- ▶ inställningen sparas och displayen stängs

Återgå till grundinställningen

- tryck på det gult inramade fältet
- ▶ grundinställningen återställs/hämtas tillbaka



Återställ syfotstrycket efter användningen till grundvärdet.

Matare och tygmatning

För varje stygn förflyttar sig mataren ett steg framåt. Steglängden beror på vilken stygnlängd som valts.

Vid mycket kort stygnlängd är stegen mycket små. Tyget under syfoten matas relativt sakta bort, även vid högsta syhastighet. Knapphål, satinsöm och andra dekorsömmar sys alltid med väldigt kort stygnlängd.

Låt tyget matas jämnt!

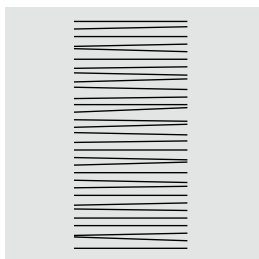
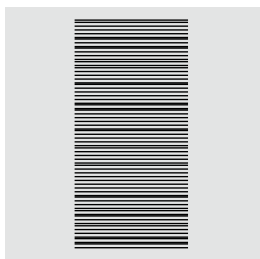
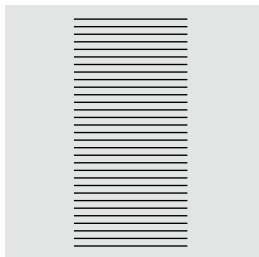

VARNING!

Vid dragning, sjuktning eller tillbakahållning av tyget kan nålen och stygnplåten skadas.

Dragning, skjutning eller tillbakahållning av tyget resulterar i ojämna sömmar.

Mataren sömnad/urkopplad



«Matar»-knappen **1** i höjd med kåpan.
▶ mataren är i sömnadsläge

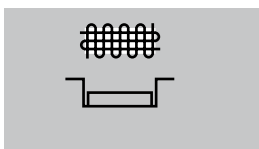

«Matar»-knappen nertryckt **1**.
▶ mataren är urkopplad
Används vid frihandssömnad (stoppling, broderi, kviltning mm).

Funktioner

Översikt «Funktion»-knappar



«Start/Stop»-knapp

- starta och stanna sydatorn vid drift **med** eller **utan** fotpedal
- starta och stanna BSR-funktionen om BSR-foten är monterad och ansluten



«Syfotsläge»-knapp

- tryck knappen
- ▶ syfoten sänks och höjs igen något så att man lätt kan placera tyget i rätt position
- ▶ när man börjar sy sänks syfoten ner på tyget
- tryck knappen igen
- ▶ syfoten höjs

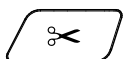

«Automatisk trådvskärare»-knapp

- över- och undertrådarna klipps automatiskt
- i setup-programmet kan 2-6 fäststygn programmeras. De sys innan tråden klipps av

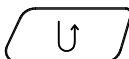

«Back»-knapp

- fästa sömmen manuellt i början och slutet: sy baklänges så länge knappen är intryckt
- programmera knapphållslängd
- programmera längden vid automatisk stoppning
- växla i raksöm fästprogrammet (stygn nr. 5)
- fästa i kvilterns fästprogram nr. 1324



«Nålstopp»-knapp

- tryck knappen
- ▶ nålen höjs eller sänks som vid tryck med hälen baktill på fotpedalen



Programmerbar «Mönsterslut/Fästning»-knapp

- tryck knappen innan eller under sömnaden
- ▶ sömmen fästs i slutet med det antal stygn som är programmerat
- tryck knappen innan eller under sömnaden av en kombination
- ▶ den aktiva sömmen av kombinationen fästs i slutet med det antal stygn som är programmerat
- antal och typ av fäststygn kan programmeras i setup-programmet

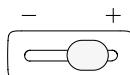

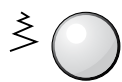

Hastighetsreglering

- reglera sy-/borderihastigheten steglöst

-  **Stygnbredds- och stygnlängdsknappen (multifunktion)**
- justera stygnlängden eller stygnbredden
 - justera trådspänningen
 - ställa in knapphålsbreddsöppning eller knappstorlek
 - justera balansen
 - diverse justeringar i setup-programmet
 - diverse justeringar vid brodering

-  **«Nålposition»-knappar**
- tryck vänstra knappen
 - ▶ nålen flyttas åt vänster
 - tryck högra knappen
 - ▶ nålen flyttas åt höger
 - håll knappen inne
 - ▶ snabb förflyttning
 - totalt 11 nålpositioner (5 vänster, 5 höger, 1 mitten = 0)

-  **Nålstoppspositionen uppe och «Back»-knappen**
- Om «Back»-knappen trycks under sömnad eller efter det att du har stannat, vid programmerad nålstoppsposition **uppe** (t.ex. sick-sack), syr sydatorn ytterligare 1 stygn framåt innan den ställer om till bakåtsömnad.

-  **Nålstoppsposition nere och «Back»-knappen**
- Om «Back»-knappen trycks under sömnad eller efter det att du har stannat, vid programmerad nålstoppsposition **nere** (t.ex. sick-sack), ställer sydatorn direkt om till bakåtsömnad.

Display

Översikt huvuddisplay

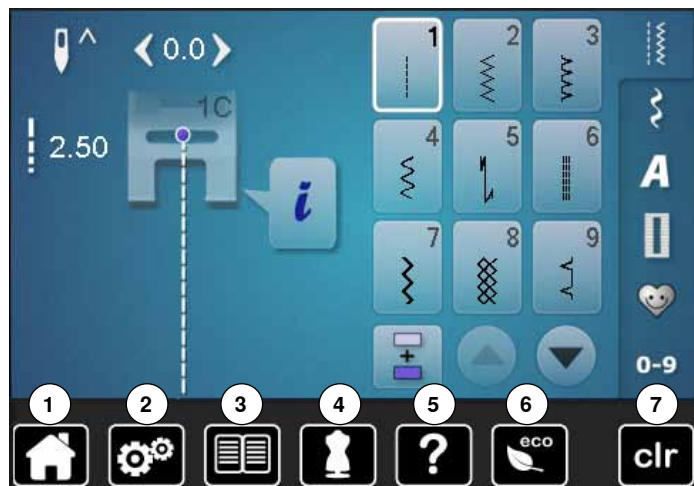

Systeminställningar

- 1 Home
- 2 Setup-program
- 3 Vägledning
- 4 Syguide
- 5 Hjälp
- 6 eco
- 7 Radera inställningar

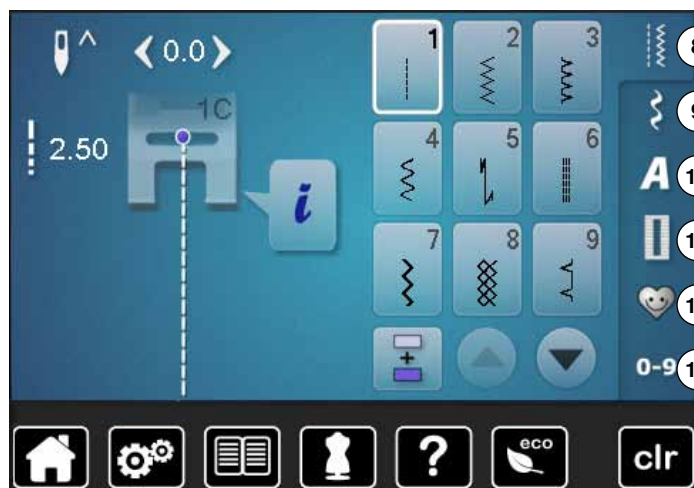

Menyval

- 8 Nyttosömmar
- 9 Dekorsömmar
- 10 Alfabet
- 11 Knapphål
- 12 Personligt program/minne
- 13 Sömval med nummer

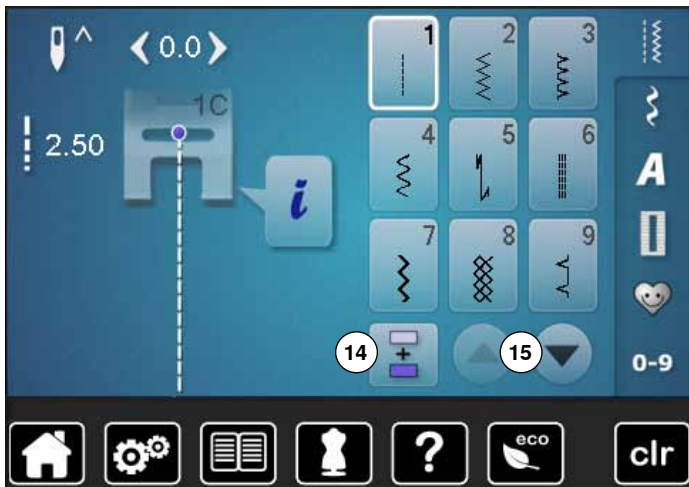

- Välja**
14 Enkel-/Kombiläge
15 Rulla ner/upp

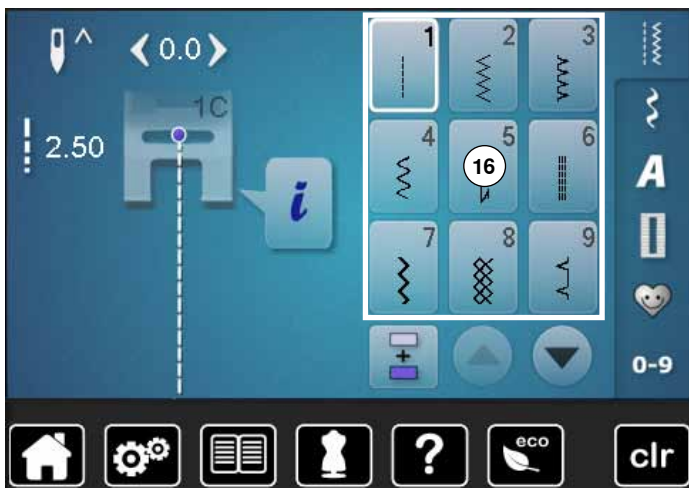

- Sömöversikt**
16 Sömval

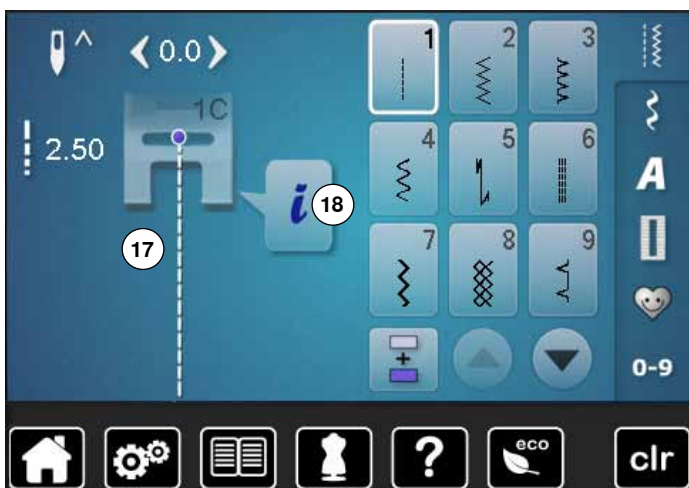

- Sömindikator**
17 Display med vald söm
18 Information

Funktioner - Display

Översikt funktioner sömnad

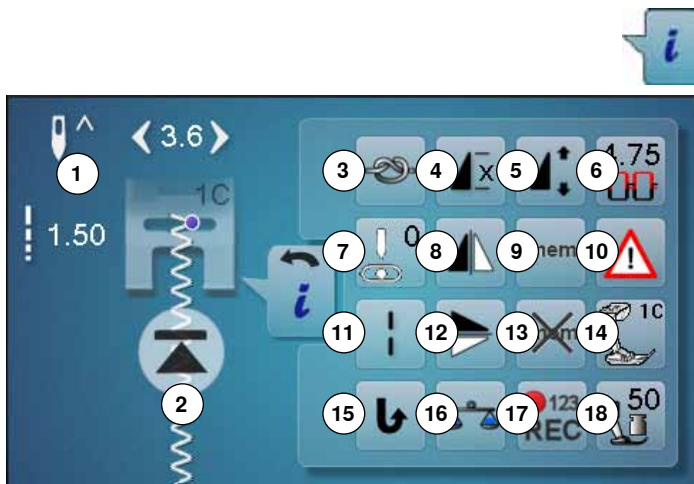

- tryck på «i»-fältet
- ▶ «Funktions»-Display visas

Funktioner

- 1 Nålstopp ner/upp
- 2 Mönsterstart
- 3 Fästa
- 4 Mönsterupprepning
- 5 Justera mönsterlängden/Justera stygntätheten
- 6 Överträdsspänning
- 7 Nålposition
- 8 Spegelvända vänster/höger
- 9 Personligt minne permanent
- 10 Säkerhetsprogram
- 11 Långa stygn
- 12 Spegelvända ner/upp
- 13 Grundvärdet sömmar
- 14 Syfotsindikator
- 15 Permanent bakåtsömnad
- 16 Balans
- 17 Stygnräknare
- 18 Syfotstryck

Allmänna funktioner



Information

- tryck på fältet
- ▶ ytterligare en display öppnas



Tillbaka

- tryck på fältet
- ▶ tillbaka till den tidigare öppnade displayen
- ▶ alla ändringarna tas med



Bekräfta inställning/val

- tryck på fältet
- ▶ ändringen/valet aktiveras eller bekräftas



Lämna den aktiva displayen

- tryck på fältet
- ▶ displayen stängs
- ▶ den senast aktiva displayen visas



Fästa

- tryck på fältet innan du börjar sy
- ▶ individuella sömmen fästs i början med fyra stygn
- tryck på fältet under sömnaden av en individuell söm
- ▶ individuella sömmen fästs vid slutet
- ▶ sydatorn stannar
- programmera funktionen inom en sömkombination
- varje enskild söm i kombinationen kan fästas i början eller i slutet



Mönsterupprepning

- tryck på fältet 1x
- ▶ siffran 1 visas: sydatorn stannar i slutet av en individuell söm eller sömkombination
- tryck på fältet 2-9x
- ▶ siffrorna 2-9 visas: sydatorn stannar när sömmen eller sömkombinationen sytts det valda antalet gånger



Justera mönsterlängd

- flytta den runda knappen i displayen med fingret
 - ▶ mönsterlängden (standard = 100%) justeras steglöst
 - förläng/korta med pilfälten med 1%-steg eller
 - tryck på «Mönsterlängd»-fältet
 - ▶ mönsterlängden förlängs med 100%-steg
- Max. längden är 1000%, den kortaste längden 10%.
Vissa sömmar har en begränsad förlängningsmöjlighet och kan inte förlängas till 1000%.



Nålstopp upp/ner

- tryck på fältet
- ▶ pilen på displayen visar neråt
- ▶ sydatorn stannar med nålen nere
- tryck på fältet igen
- ▶ pilen på displayen visar uppåt
- ▶ sydatorn stannar med nålen uppe



Mönsterstart

- ▶ funktionen visas, när sydatorn stannas under sömnaden av en individuell söm eller en kombination
- tryck på fältet
- ▶ nålen flyttar sig till början av den valda sömmen eller programmet



Justera stygntätheten

Vid vissa dekorsömmar (t.ex. nr. 401) kan stygntätheten justeras. Den inställda mönsterlängden förändras inte.

- tryck på pilfätet «upp»
- ▶ stygntätheten minskas med 0.05 mm steg
- ▶ därigenom ökar stygnavståndet
- tryck på pilfätet «ner»
- ▶ stygntätheten ökar med 0.05 mm steg
- ▶ därigenom minskar stygnavståndet



Övertrådsspänning

- justera övertrådsspänningen
- ▶ respektive värde visas i fältet



Nålposition

- flytta med pilfälten vänster/höger eller med fingret nålen till vänster eller höger
- håll pilfältet tryckt
- ▶ snabb förflyttning av nålen
- ▶ nålpositionen visas i det gult inramade fältet
- tryck på det gult inramade fältet
- ▶ nålen flyttas till mitten (position 0)



Spegelvända vänster/höger

Sydatorn syr sömmen spegelvänd, vänster/höger i förhållande till syriktningen.



Personligt minne permanent

- justera t.ex. stygnbredd och stygnlängd vid vald söm
- tryck på fältet
- ▶ den ändrade sömmen är sparad



Säkerhetsprogram

- tryck på fältet
- tryck på «Nål»- eller «Stygnplåt»-fältet

Översikt nålar:

- tryck på önskat «Nål»-fält
- ▶ stygnbredden begränsas automatiskt
- ▶ den isatta specialnålen (tvillingnål osv.) vidrör varken syfoten eller stygnplåten = inget nålbrott
- ▶ siffror i nålfälten visar nålavståndet i mm
- tryck på «Standardnål»-fältet
- ▶ standardnålen är aktiverad igen
- ▶ stygnbredds begränsningen är inaktiverad

Översikt stygnplåtar:

- tryck på önskat «Stygnplåt»-fält
- ▶ stygnbredden begränsas automatiskt
- ▶ den isatta nålen vidrör varken syfoten eller stygnplåten = inget nålbrott

Funktionen förblir aktiv även när sydatorn stängs av och på.



Vid aktiverad raksömsstygnplåt kan stygnbredden ej justeras.



Långa stygn

- sydatorn syr **vartannat** stygn (max. stygnlängd 12 mm)
- kan användas vid nytto- och dekorsömmar

Undantag: knapphål, alfabet



Spegelvända ner/upp

Sydatorn syr sömmen spegelvänd, ner/upp i förhållande till syriktningen.



Grundvärdet sömmar

- tryck på fältet
- ▶ alla förändringar av den valda sömmen är återställda till grundvärdet



Syfotsindikator

- tryck på fältet
- ▶ display med indikator för optionala syfötter till vald söm visas
- tryck på «Tillbaka»-fältet
- ▶ displayen stängs



Permanent bakåtsömnad

Sydatorn syr den valda sömmen baklänges.



Balans

Utgjämna framåt- och bakåtsydda sömmar.



Stygnräknare

- när önskad längd uppnåtts, tryck «Back»-knappen
- ▶ indikatorn ändras till «auto»
- ▶ vald söm är tillfälligt programmerad



Syfotstryck

- justera syfotstrycket
- ▶ det inställda värdet visas i fältet

Översikt funktioner knapphål



- tryck «Knapphål»-knappen
- välj knapphål
- tryck på «i»-fältet



Justera knapphål

- 1 Programmera knapphålslängd
- 2 Direktinställning av knapphålslängd
- 3 Manuellt knapphål
- 4 Stygnräknat knapphål
- 5 Fästa
- 6 Knapphålsbreddsöppning
- 7 Balans
- 8 Övertrådsspänning
- 9 Säkerhetsprogram
- 10 Syfotsindikator
- 11 Syfotstryck



Programmera knapphålslängd

- ▶ fältet blir vitt inramat när ett knapphål väljs
- bestäm knapphålslängden med «Back»-knappen eller
- programmera den visade längden direkt genom att trycka på fältet nedanför



- ▶ fältet blir inaktivt
- ska man programmera en ny längd, välj fältet igen



Inställning av knapphålslängd

Ställ in knapphålslängden med stygnbredds- eller stygnlängdsknappen. Angiven i mm.



Manuellt knapphål

- sy manuella knapphålet i 5 eller 7 steg (beroende på knapphålstyp)
- välj med pilfälten, nedanför det visade knapphålet, varje steg



Stygnräknat knapphål

När önskad längd av 1. stolpen uppnåtts

- tryck «Back»-knappen

När längden av 2. stolpen uppnåtts

- tryck «Back»-knappen
- ▶ indikatorn ändras till «auto»
- ▶ knapphålet är programmerat



Fästa

- tryck på fältet innan du börjar sy
- ▶ knapphålet fästs i början med fyra fäststyg
- tryck fältet under sömnaden av knapphålet
- ▶ knapphålet fästs vid slutet
- ▶ sydatorn stannar



Knapphålsbreddsöppning

- ställ in knapphålsbreddsöppningen med stygnbredds- eller stygnlängdsknappen eller med pilfälten mellan 0,1 mm och 2.0 mm



Balans

Utjämna framåt- och bakåtsydda sömmar.



Övertrådsspänning

- justera övertrådsspänningen
- ▶ respektive värde visas i fältet



Säkerhetsprogram

- tryck på fältet
- tryck på «Nål»- eller «Stygnplåt»-fältet

Översikt nålar:

- tryck på önskat «Nål»-fält
- ▶ stygnbredden begränsas automatiskt
- ▶ den isatta specialnålen vidrör varken syfoten eller stygnplåten = inget nålbrott
- ▶ siffror i nålfälten visar nålavståndet i mm
- tryck på «Standardnål»-fältet
- ▶ standardnålen är aktiverad igen
- ▶ stygnbredds begränsningen är inaktiverad

Översikt stygnplåtar:

- tryck på önskat «Stygnplåt»-fält
- ▶ stygnbredden begränsas automatiskt
- ▶ den isatta nålen vidrör varken syfoten eller stygnplåten = inget nålbrott

Funktionen förblir aktiv även när sydatorn stängs av och på.



Syfotsindikator

- tryck på fältet
- ▶ rekommenderad syfot visas
- ▶ i den öppnade displayen visas optionala syfötter till vald söm
- tryck på «Tillbaka»-fältet
- ▶ displayen stängs



Syfotstryck

- justera syfotstrycket
- ▶ det inställda värdet visas i fältet

Översikt funktioner alfabet



- tryck «alfabets»-knappen
- välj alfabet
- tryck på «i»-fältet

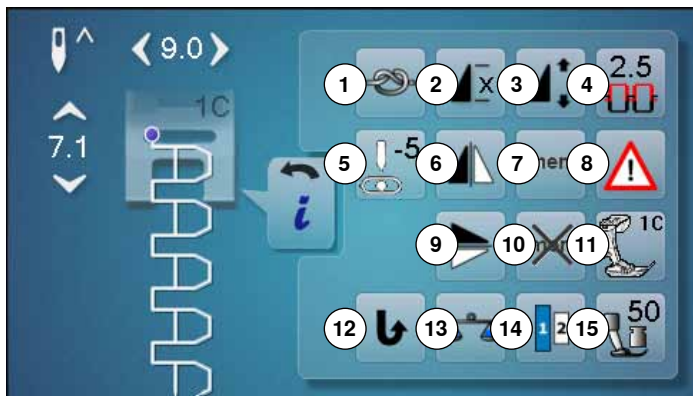

Ändra alfabet

- 1 Fästa
- 2 Mönsterupprepning
- 3 Justera mönsterlängden
- 4 Övertrådsspänning
- 5 Nålposition
- 6 Spegelvända vänster/höger
- 7 Personligt minne permanent
- 8 Säkerhetsprogram
- 9 Spegelvända upp/ner
- 10 Grundvärdet sömmar
- 11 Syfotsindikator
- 12 Permanent bakåtsömnad
- 13 Balans
- 14 Bokstavsstorlek i alfabet
- 15 Syfotstryck



Fästa

- tryck på fältet innan du börjar sy
- ▶ individuella sömmen fästs i början med fyra fäststyg
- tryck på fältet under sömnaden av en individuell söm
- ▶ individuella sömmen fästs vid slutet
- ▶ sydatorn stannar
- programmera funktionen inom en sömkombination
- varje enskild söm i kombinationen kan fästas i början eller i slutet



Mönsterupprepning

- tryck på fältet 1x
- ▶ siffran 1 visas: sydatorn stannar i slutet av en individuell söm eller sömkombination
- tryck på fältet 2-9x
- ▶ siffrorna 2-9 visas: sydatorn stannar när sömmen eller sömkombinationen sytts det valda antalet gånger



Justera mönsterlängden

- flytta den runda knappen i displayen med fingret
- ▶ mönsterlängden (standard = 100%) justeras steglöst
- förläng/korta med pilfälten med 1%-steg eller
- tryck på «Mönsterlängd»-fältet
- ▶ mönsterlängden förlängs med 100%-steg
- Max. längd är 200%, kortaste längd är 10%.



Övertrådsspänning

- justera övertrådsspänningen
- ▶ respektive värde visas i fältet



Nålposition

- flytta med pilfälten vänster/höger eller med fingret nålen till vänster eller höger
- håll pilfältet tryckt
 - ▶ snabb förflyttning av nålen
 - ▶ nålpositionen visas i det gult inramade fältet
- tryck på det gult inramade fältet
- ▶ nålen flyttas till mitten (position 0)



Spegelvända vänster/höger

Sydatorn syr sömmen spegelvänd, vänster/höger i förhållande till syriktningen.



Personligt minne permanent

- justera t. ex. stygnbredden och stygnlängden vid vald söm
- tryck på fältet
- ▶ den ändrade sömmen är sparad



Säkerhetsprogram

- tryck på fältet
 - tryck på «Nål»- eller «Stygnplåt»-fältet
- Översikt nålar:
- tryck på önskat «Nål»-fält
 - ▶ stygnbredden begränsas automatiskt
 - ▶ den isatta specialnålen vidrör varken syfoten eller stygnplåten = inget nålbrott
 - ▶ siffror i nålfälten visar nålavståndet i mm
 - tryck på «Standardnål»-fältet
 - ▶ standardnålen är aktiverad igen
 - ▶ stygnbredds begränsningen är inaktiverad

Översikt stygnplåtar:

- tryck på önskat «Stygnplåt»-fält
 - ▶ stygnbredden begränsas automatiskt
 - ▶ den isatta nålen vidrör varken syfoten eller stygnplåten = inget nålbrott
- Funktionen förblir aktiv även när sydatorn stängs av och på.



Spegelvända ner/upp

Sydatorn syr sömmen spegelvänd, ner/upp i förhållande till syriktningen.



Grundvärdet sömmar

- tryck på fältet
- ▶ alla förändringar av den valda sömmen är återställda till grundvärdet



Syfotsindikator

- tryck på fältet
- ▶ rekommenderad syfot visas
- ▶ i den öppnade displayen visas optionala syfötter till vald söm
- tryck på «Tillbaka»-fältet
- ▶ displayen stängs



Permanent bakåtsömnad

Sydatorn syr den valda sömmen baklänges.



Balans

Utgjämna framåt- och bakåtsydda stygn.



Teckenstorlek i alfabet

- välj alfabet
- ▶ teckenstorlek är 9 mm
- tryck på fältet
- ▶ siffran «2» är aktiverad
- ▶ bokstavsstorleken minskas



Syfottryck

- justera syfotstrycket
- ▶ respektive värde visas i fältet

Översikt funktioner kombiläget



- tryck på «Kombiläge»-fältet
- välj söm
- tryck på «i»-fältet

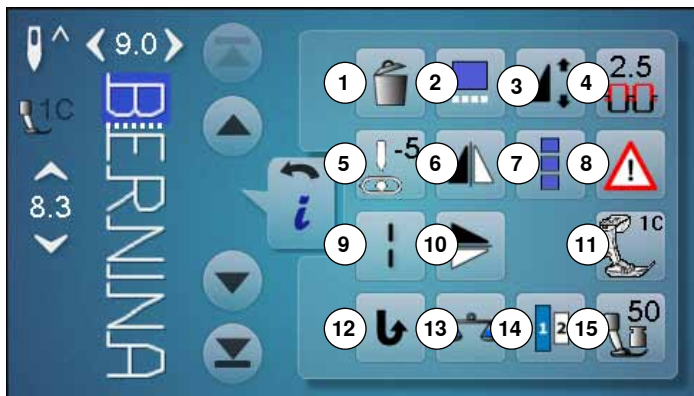

Kombiläge

- 1 Radera
- 2 Redigera kombinationen vid cursor positionen
- 3 Justera mönsterlängden
- 4 Övertrådsspänning
- 5 Justera nålposition
- 6 Spegelvända vänster/höger
- 7 Redigera hela kombinationen
- 8 Säkerhetsprogram
- 9 Långa stygn (utan alfabet)
- 10 Spegelvända ner/upp
- 11 Syfotsindikator
- 12 Permanent bakåtsömnad
- 13 Balans
- 14 Teckenstorlek i alfabet
- 15 Syfotstryck



Radera

Enstaka söm raderas.



Redigera kombinationen vid cursor positionen

- tryck på fältet
- displayen visas



Justera mönsterlängden

- flytta den runda knappen i displayen med fingret
 - mönsterlängden (standard = 100%) justeras steglöst
 - förläng/korta med pilfälten med 1%-steg eller
 - tryck på «Mönsterlängd»-fältet
 - mönsterlängden förlängs med 100%-steg
- Max. längden är 1000%, den kortaste längden 10%.
Vissa sömmer har en begränsad förlängningsmöjlighet och kan inte förlängas till 1000%.



Övertrådsspänning

- justera övertrådsspänningen
- respektive värde visas i fältet



Justera nålposition

- flytta med pilfälten vänster/höger eller med fingret nålen till vänster eller höger
- håll pilfältet tryckt
- snabb förflyttning av nålen
- nålpositionen visas i det gult inramade fältet
- tryck på det gult inramade fältet
- nålen flyttas till mitten (position 0)



Spegelvända vänster/höger

Sydatorn syr sömmen spegelvänd, vänster/höger i förhållande till syriktningen.



Redigera hela kombinationen

- tryck på fältet
- ▶ displayen visas



Säkerhetsprogram

- tryck på fältet
- tryck på «Nål»- eller «Stygnplåt»-fältet

Översikt nålar:

- tryck på önskat «Nål»-fält
- ▶ stygnbredden begränsas automatiskt
- ▶ den isatta specialnålen vidrör varken syfoten eller stygnplåten = inget nålbrott
- ▶ siffror i nålfälten visar nålavståndet i mm
- tryck på «Standardnål»-fältet
- ▶ standardnålen är aktiverad igen
- ▶ stygnbredds begränsningen är inaktiverad

Översikt stygnplåtar:

- tryck på önskat «Stygnplåt»-fält
- ▶ stygnbredden begränsas automatiskt
- ▶ den isatta nålen vidrör varken syfoten eller stygnplåten = inget nålbrott

Funktionen förblir aktiv även när sydatorn stängs av och på.



Långa stygn

- sydatorn syr **vartannat** stygn (max. stygnlängd 12 mm)
- kan användas vid nytto- och dekorsömmar
- **Undantag:** knapphål, alfabet



Spiegelvända ner/upp

Sydatorn syr sömmen spegelvänd, ner/upp i förhållande till syriktningen.



Syfotsindikator

- tryck på fältet
- ▶ rekommenderad syfot visas
- ▶ i den öppnade displayen visas optionala syfötter till vald söm
- tryck på «Tillbaka»-fältet
- ▶ displayen stängs



Permanent bakåtsömnad

Sydatorn syr den valda sömmen baklänges.



Balans

Utjämna framåt- och bakåtsydda sömmar.



Teckenstorlek i alfabet

- välj alfabet
- ▶ teckenstorlek är 9 mm
- tryck på fältet
- ▶ siffran «2» är aktiverad
- ▶ bokstavsstorleken minskas



Syfotstryck

- ändra/justera syfotstrycket
- ▶ det inställda värdet visas i fältet



- tryck på «Kombiläge»-fältet
- välj söm
- tryck på «i»-fältet
- tryck på «Cursorposition»-fältet



Funktioner

- 1 Kombinations-indelning
- 2 Kombinations-avbrott
- 3 Fästa



Kombinations-indelning

- varje kombination kan delas upp i flera underavdelningar
- endast kombinationsdelen, där cursorn är, kan ses
- för att se en annan del, måste cursorn flyttas dit



Kombinations-avbrott

- varje kombination kan avbrytas om så önskas
- när sydatorn stannar flyttas nålen till nästa del som ska sys



Fästa

- programmera funktionen i en sömkombination
- varje enskild söm i kombinationen kan fästas i början eller i slutet



- tryck på «Kombiläge»-fältet
- välj söm
- tryck på «|»-fältet
- tryck på «Redigera hela kombinationen»-fältet

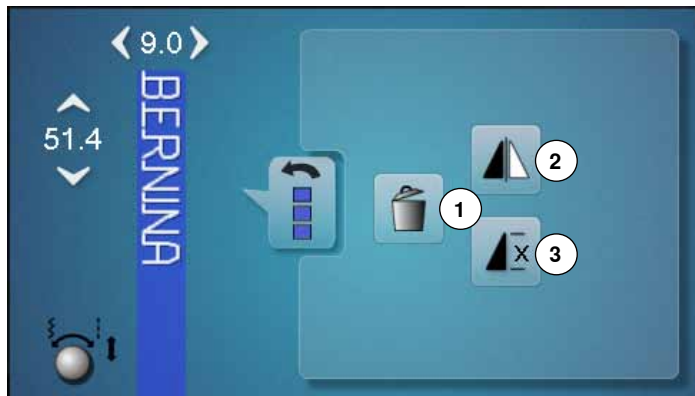

Funktioner

- 1 Radera
- 2 Spegelvända vänster/höger
- 3 Uppreppning av kombinationer



Radera

Hela kombinationen raderas.



Spegelvända vänster/höger

Sydatorn syr hela sömkombinationen spegelvänd, vänster/höger i förhållande till syriktningen.



Uppreppning av kombinationer

- tryck på fältet 1x
- ▶ siffran 1 visas: sydatorn stannar i slutet av sömkombinationen
- tryck på fältet 2-9x
- ▶ siffrorna 2-9 visas: sydatorn stannar när sömkombinationen sytts det valda antalet upprepningar

Setup-program

Översikt «Setup»-display

I Setup-programmet kan du anpassa displayens utseende och inställningar efter dina personliga behov.

När sydatorns anpassats efter personligt behov, sparas alla ändringar, även när sydatorn har varit avstängd.

Undantag förklaras direkt vid respektive Funktion.



- tryck «Setup-Program»-knappen
- ▶ «Setup-Program»-displayen visas

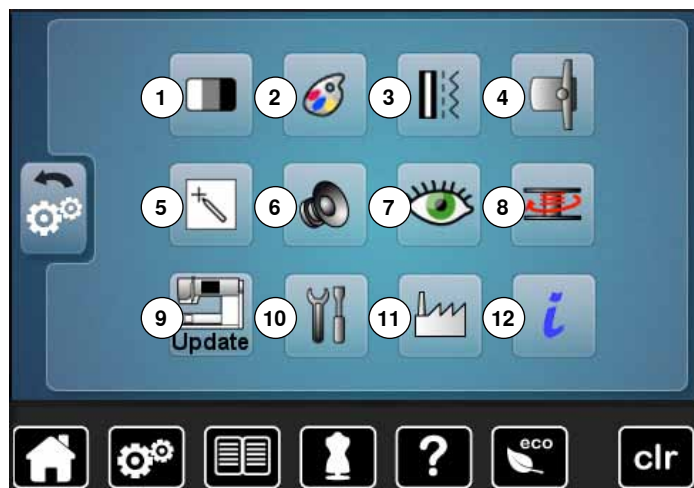

- 1 Displayinställningar
- 2 Displayfärg
- 3 Syinställningar
- 4 Broderiinställningar
- 5 Displaykalibrering
- 6 Signaltoninställningar
- 7 Kontrollinställningar
- 8 Spolhastigheten
- 9 Uppdatering av sydatorn
- 10 Kalibrering av knapphålsfot med släde nr. 3A/Rengöring/
Position för nedpackning
- 11 Grundinställning
- 12 Information



Grundvärdet hämtas genom att trycka på det gult inramade fältet.

Ändra displayinställningar



- tryck på «Displayinställning»-fältet

Ljusstyrka

- flytta med fingret den runda knappen i displayen till vänster/höger eller vrid stygnbreddsknappen
- ▶ displayens ljusstyrka **1** ändras
- ▶ ändringarna är synliga i det gult inramade fältet
- ▶ grundvärdet visas med en vit linje

Syljus

- ▶ vid aktiverat fält **2** är syljuset tätt
- ▶ vid inaktiverat fält **2** är syljuset släckt

Ljusstyrka syljus

- flytta med fingret den runda knappen i displayen till vänster/höger
- vrid styglängdsknappen
- ▶ syljusets ljusstyrka **3** ändras sig
- ▶ ändringarna är synliga i det gult inramade fältet
- ▶ grundvärdet visas med en vit linje



Välkomsttexten

- skapa eller ändra välkomsttexten **4**
- Mellanslagstangenten är nedanför tangentbordet.
- ▶ välkomsttexten visas i textfältet **5** ovanför tangentbordet
- bekräfta med ✓

Radera välkomsttext

- tryck på textfält **5**
- ▶ den inmatade texten raderas helt

Ändringar

- tryck på fält **6**
- ▶ den inmatade texten raderas från höger till vänster



- 7** «ABC» stora bokstäver (standard)
- 8** «abc» små bokstäver
- 9** «Ä Å Á», «ä à á» och «@ #» små och stora specialtecken
- 10** «1,2,3» siffror och matematiska tecken

Välja displayfärg



- tryck på «Displayfärg»-fältet
- välj önskad displayfärg

Syinställningar

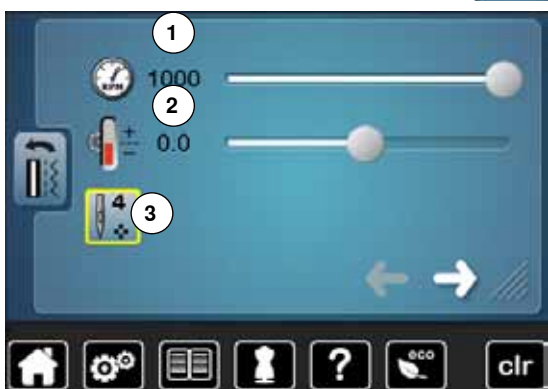

- tryck på «Syinställning»-fältet

Reglera syhastigheten

- flytta med fingret den runda knappen i displayen till vänster/höger eller
- vrid stygnbreddsknappen
- ▶ den maximala syhastigheten **1** ändras
- ▶ siffran i det gult inramade fältet visar motorvarv per minut; grundvärdet visas med en vit linje

Justera övertrådsspänning

- flytta med fingret den runda knappen i displayen till vänster/höger eller
 - vrid styglängdsknappen
 - ändra övertrådsspänningens grundvärdet **2** med plus eller minus två basvärden
- 0.0 = Grundinställning



Justeringen av övertrådsspänning och hastighet påverkar alla sömmar och broderimotiv och förblir sparad även om sy- eller broderidatorn stängs av.

Fäststygn vid mönsterstart

- ▶ funktionen är aktiv som standard
- ▶ i början av en söm sys först 4 fäststygn
- tryck på fält **3**
- ▶ funktionen är inaktiv = inga fäststygn sys



- tryck på fältet

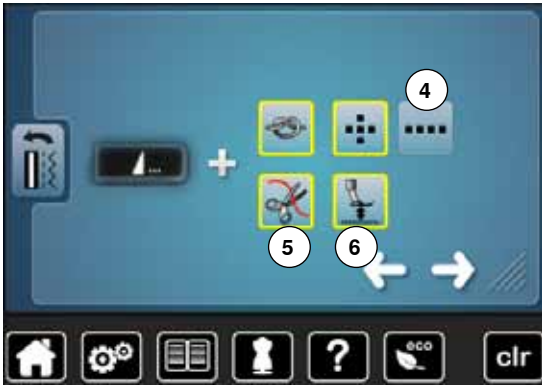

Automatiskt fästningsprogram vid mönsterslut

- antal och typ av fäststygn för den **externa** «Mönsterslut/Fästning»-knappen kan programmeras
- standard = fyra fäststygn på samma ställe
- tryck på fältet 4 för fäststygn framåt
- med pilfälten kan tre till sex fäststygn programmeras

Trådavskärare automatisk

- ▶ vid aktiverat fält 5 klipps över- och undertråden automatiskt av när fästningen är klar

Höja syfoten

- ▶ vid aktiverat fält 6 höjs syfoten efter fäststygnen
- ▶ vid inaktivt fält stannas syfoten nere



- tryck på fältet

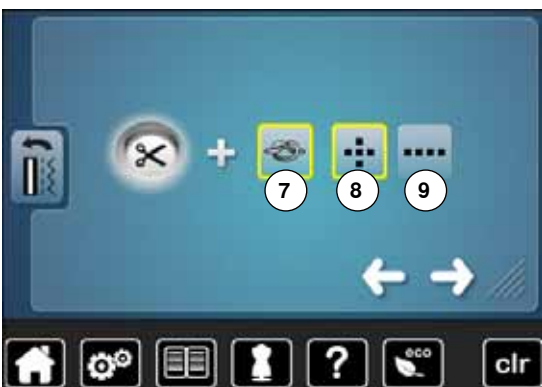

Trådavskärare automatisk och fäststygn

- antal och typ av fäststygn innan tråden klipps av kan programmeras
- standard = inga fäststygn är programmerade
- tryck på fält 7
- ▶ fält 8 är aktiverat
- ▶ fyra fäststygn sys på stället
- tryck på fält 9 för att fäststygn ska sys framåt
- med pilfälten kan två till sex fäststygn programmeras



- tryck på fältet

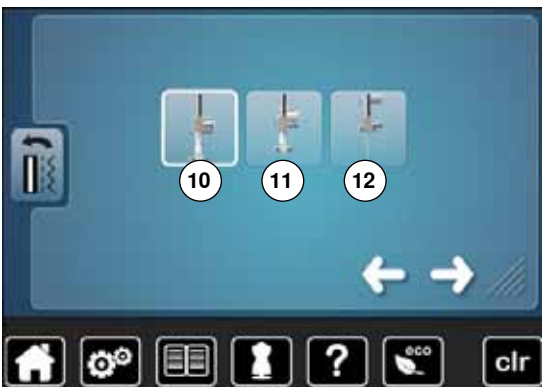

Syfotsläge vid nålstopp ner

- ▶ vid aktiverat fält 10 stannas syfoten kvar nere när sydatorn stannar
- ▶ vid aktiverat fält 11 höjs syfoten tillräckligt så att man kan vrida tyget («svävarläge»)
- ▶ vid aktiverat fält 12 höjs syfoten till högsta läget



- tryck på fältet



«Svävarläge» för syfoten

- vrid stygnbredds- eller stygnlängdsknappen eller
- tryck på pilfälten upp/ner eller
- flytta med fingret den runda knappen i displayen
- ▶ höjden av läget kan ställas in från 0 mm till 7 mm. Standard = 2 mm
- ▶ inställt värde, dvs mellanrummet mellan tyg och syfot visas i fältet 13

Återgå till grundinställningen

- tryck på det gult inramade fältet
- ▶ grundinställningen återställs/hämtas tillbaka

Ändra broderiinställningar



- tryck på «Broderiinställning»-fältet

Broderihastigheten och övertrådsspänningen kan justeras under sömnaden (se sidan 46).

- tryck på fältet 1
- ▶ den automatiska trådavskäraren är vid färgbyten aktiverad eller inaktiverad
- tryck på fältet 2
- ▶ aktivera eller inaktivera den automatiska trådavskäraren
- tryck på fältet 3
- ▶ aktivera eller inaktivera fäststyg. Standard = aktiv
- ▶ efter valet av ett broderimotiv eller avskärning av trådar med den automatiska trådavskäraren sys först 3 fäststyg
- ▶ funktionen är inaktiv = inga fäststyg sys och undertråden måste hämtas upp antingen manuellt (handratt) eller genom att trycka med hälen baktill på pedalen och ska hållas fast vid början av broderiet
- tryck på fältet 4
- justera broderiramen

Justera broderiramen

Broderiramsjusteringen placerar nålen i förhållande till broderiramens mitt. Justeringar kan endast göras när broderimodulen är monterad.



- välj ramen du vill ha och följ instruktionerna på displayen



- placera broderimallen i broderiramen
- ▶ broderiramen läses och nålen placeras i ramens mitt
- om nålen **inte** hamnar exakt över mitten på mallen, så använd pilfälten för justering
- tryck på fältet ✓ tills valmenyn visas
- ▶ justeringen sparas



Spänn upp tyget i broderiramen. Mallen ligger nu bättre i broderiramen.

Kalibrera displayen



Kalibreringsdisplayen kan även öppnas på följande sätt:

- stäng av sy-/broderidatorn
- tryck de två «Nålposition»-knapparna vid kåpan och håll de intryckta
- slå på sy-/broderidatorn («I») och släpp knapparna när «Kalibrerings»-displayen visas



- tryck på «Displaykalibrering»-fältet
- tryck på fältet med kalibreringssymbolen

- berör lätt korsets mitt med en trubbig penna
- ▶ korset flyttar sig
- upprepa denna procedur, tills alla de tre visade positionerna är kalibrerade
- ▶ displayen stängs
- ▶ justeringen sparas

Ändra signaltoninställningar



- tryck på «Signaltoninställning»-fältet

Med **1** aktiveras eller inaktiveras signaltonerna.

Välja Söm/Funktion/BSR

Söm och funktionsval **2** kan bekräftas med en signalton.

- tryck på högtalarfältet för sömmar **3** tills önskad tonart hörs

Man kan välja mellan sex olika tonarter.

- ▶ tonarten visas med en siffra (1-6)
- signaltonerna för funktionerna **4** och signaltonen för kviltning med BSR **5** kan aktiveras eller inaktiveras på samma sätt
- ▶ deaktivering visas som sista möjlighet när du klickar dig igenom de olika tonerna

Kontrollinställningar



- tryck på «Kontrollinställning»-fältet

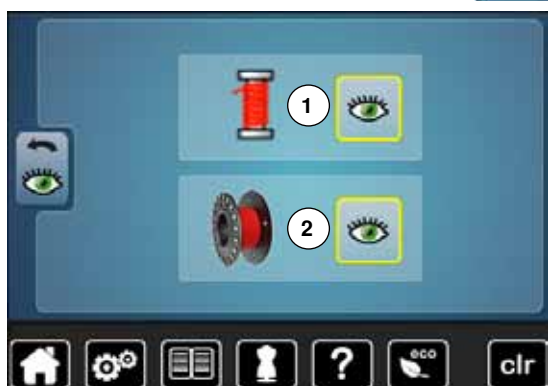

Följande kontrollfunktioner kan aktiveras eller inaktiveras:

- 1 Övertrådsindikator
- 2 Undertrådsindikator

Övertråds-/Undertrådsindikator

- ▶ öppet öga = funktionen är aktiv
 - tryck på «öppet öga»-fältet
 - ▶ stängt öga = funktionen är inaktiv
- Signaltonen för kontrollfunktionen väljs via funktionernas signaltoninställningar.

Justera spolhastigheten



- tryck på «Spolhastighet»-fältet



- flytta runda knappen i displayen med fingret till vänster/höger eller
- vrid stygnbreddsknappen
- ▶ spolningshastigheten justeras

Uppdatering



Tag aldrig ur BERNINA USB-minnet förrän ett meddelande visar att installationen är klar.



- sätt i BERNINA USB-minnet med den nya mjukvaru-versionen
- tryck på «Uppdatering»-fältet



Det rekommenderas att spara sydatorns inställningar innan uppdatering görs.

- tryck på fältet 1
- ▶ sydatorns data sparas på USB-minnet
- tryck på «Uppdatering»-fältet 2 till för att starta processen

Det kontrolleras att:

- ▶ ett BERNINA USB-minne är isatt
- ▶ det finns tillräcklig ledig minnesplats
- ▶ det är rätt mjukvaru-version på USB-minnet
- ▶ data och inställningar sparas

Om uppdateringen lyckades, visas ett meddelande och sy-/broderidatorn är klar för sömnad igen.

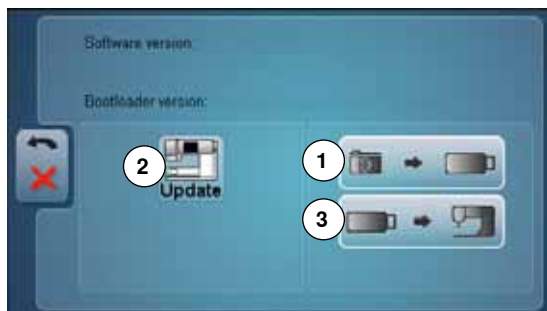

► om man inte kan starta uppdateringen eller om problem uppstår under installationen, visas ett felmeddelande

Om data och inställningar ej finns på sydatorn efter uppdateringen:

- tryck på fältet **3**
- på USB-minnet sparad data laddas och sparas på sydatorn



Den aktuella mjukvaran kan laddas ner under www.bernina.com

Kalibrera knapphålsfot med släde nr. 3A/Rengöring/Position för nedpackning



- tryck på «Rengöring/Kalibrering»-fältet



- 1 Kalibrera knapphålsfot med släde nr. 3A
- 2 Rengöra tråduppfångaren
- 3 Position för nedpackning



- tryck på «Kalibrering»-fältet



- montera knapphålsfot med släde nr. 3A
- tryck «Start/Stop»-knappen
- knapphålsfoten med släde rör sig fram och tillbaka
- knapphålsfoten med släde kalibreras och sydatorn visar om kalibreringen lyckades

Knapphålsfoten och sydatorn är anpassade till varandra och ska bara användas ihop.



- tryck på «Rengöring»-fältet



- rengör tråduppfångaren enligt instruktionen

Setup-program



- tryck på «Position för nedpackning»-fältet

Broderimodulen ska vara monterad vid sydatorn.

- ▶ broderimodulens broderiarm körs till positionen för nedpackning
- Flytta inte broderimodulens broderiarm för hand. Med hjälp av denna funktionen kan modulen packas ner i originalförpackningen.

Grundinställning



- tryck på «Grundinställning»-fältet

Välj bland följande möjligheter:

- 1 Återgå till grundinställningen
- 2 Radera egen data

Återgå till grundinställningen

- tryck på fält 1



Välj bland tre möjligheter:

- 3 Återställ sömnad
- 4 Återställ broderi
- 5 Återställ alla

- tryck på fältet vars inställningar skall återställas till grundinställningen
- bekräfta med ✓
- ▶ den tidigare displayen visas
- tryck på «Tillbaka»-fältet
- ▶ urvalmenyn visas

Undantag:

Trådspänning, ljusstyrka, syljus, displayfärg och hastighet måste återställas till grundinställning i överensstämmelse med funktionen

Radera egen data

- tryck på fält 2





Välj bland tre möjligheter:

- 6 Sömnad «Personligt program»
- 7 Broderi «Mina design»
- 8 Broderi «USB-minnet» (USB-minnet måste vara isatt i sydatorn)

- tryck på fältet vars data skall raderas
- bekräfta med ✓
- ▶ data har raderats och föregående display visas
- tryck på «Tillbaka»-fältet
- ▶ urvalmenyn visas

Information



- tryck på «i»-fältet



Språk

- rulla genom de olika språken och välj önskat språk



- tryck på fältet



Version

- ▶ sydatorns och den anslutna broderimodulens aktuella versionen visas
- ▶ sy-/broderidatorns totala antal stygn och antalet sydda stygn sedan den senast genomförda servicen hos BERNINA-återförsäljaren visas



- tryck på fältet

Setup-program



Återförsäljarinformation

- tryck på respektive fält
- Följande personliga information om din BERNINA-återförsäljare kan skrivas in:
- butikens namn
 - adress
 - telefonnummer
 - internetsida eller E-Mail adress



- tryck på fältet



Servicedata

Aktuell servicedata gällande din sy-/broderidator kan sparas på ett USB-minne och skickas till din auktoriserade BERNINA-återförsäljare:

- sätt in USB-minnet i sy-/broderidatorn
- tryck på «LOG»-fältet
- ▶ data sparas på USB-minnet
- ta bort USB-minnet

Vägledning

Översikt vägledning

Vägledningen erbjuder information och förklaringar om olika sömnadsområden.



- tryck «Vägledning»-knappen
- ▶ «Vägledning»-displayen visas

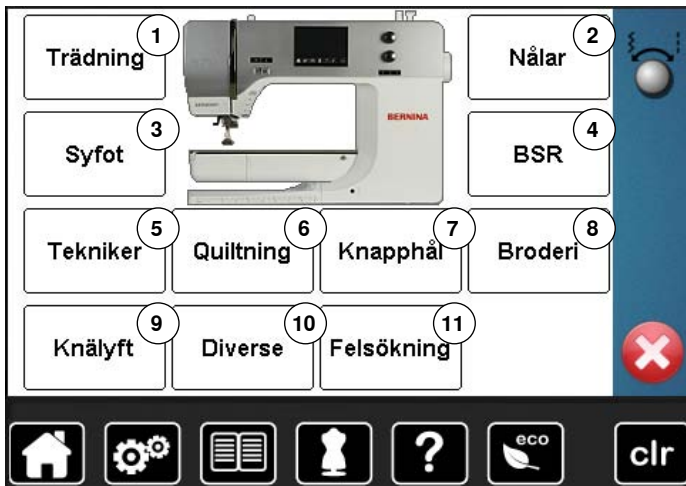

- 1 Tråd/Trädning
- 2 Nålar
- 3 Syfot
- 4 BSR
- 5 Sömnadstekniker
- 6 Kviltning
- 7 Knapphål
- 8 Broderi
- 9 Knäspak (FHS)
- 10 Diverse
- 11 Åtgärda fel



- välj önskat tema, t.ex. syfot
- ▶ en översikt av syfötter visas
- välj önskat tema, t.ex. byta syfot



- ▶ information om önskat tema visas
- rulla vidare med vridknapparna eller fingret



- tryck på «vidare»
- ▶ nästa sida visas



- tryck på «tillbaka»
- ▶ föregående sida visas

- tryck på **X**
- ▶ «Vägledning»-displayen stängs
- ▶ den senast aktiva displayen visas

Syguide

Översikt syguide

Syguiden ger information om och rekommendationer för sömnadsarbeten. När man valt tyg och önskad syteknik, visas förslag på lämplig nål, syfot osv.

► syfotstryck och övertrådsspänning ställs in automatiskt

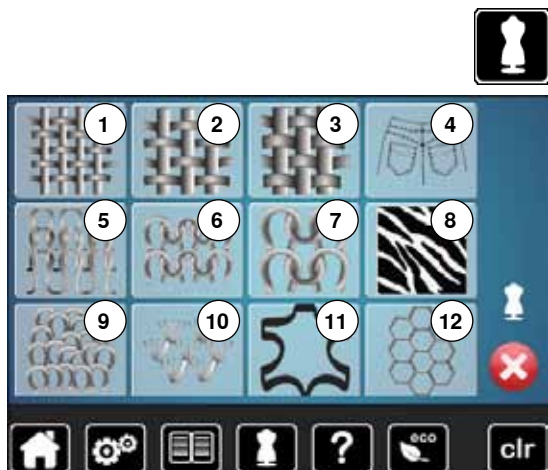

- tryck «Syguide»-knappen
- «Syguide»-displayen visas

- 1 Tunt vävd
- 2 Mellantjockt vävd
- 3 Tjockt vävd
- 4 Jeans
- 5 Lätta stickade tyger
- 6 Mellantjocka stickade tyger
- 7 Tjocka stickade tyger
- 8 Päls
- 9 Frotté
- 10 Tyger med lugg
- 11 Läder och Vinyl
- 12 Tyll och Spetsar

Översikt sytekniker

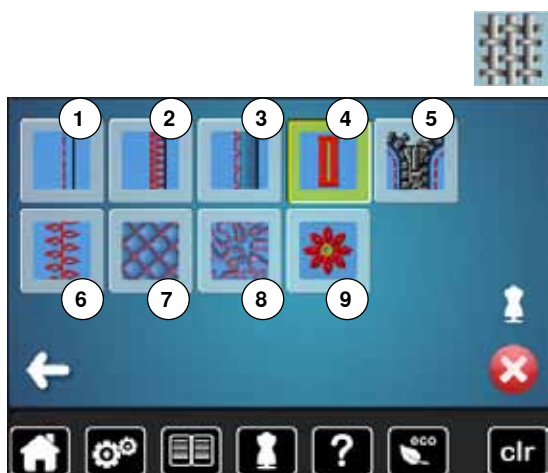

- tryck önskat materials fält, t.ex. «Tunt vävt»

Möjliga sytekniker visas.

- 1 Sömmar
- 2 Overlock/Avkantning
- 3 Osynlig fäll
- 4 Knapphål
- 5 Blixtlås
- 6 Dekorsömnad
- 7 Maskinkviltning
- 8 Frihandssömnad
- 9 Applikation



- tryck på fältet med önskad syteknik, t.ex. knapphål
- Kan den önskade sytekniken inte hittas i denna lista, välj den mest liknande sytekniken.



- rekommendationer för valt tyg och önskad syteknik visas
- bekräfta med ✓
- displayen med den programmerade sömmen visas

Lämna syguiden

- tryck på ✕

Hjälpprogram

Hjälpprogrammet innehåller information om enskilda sömmar och funktionsfält i displayen.



- tryck «Hjälpprogram»-knappen
- tryck på önskad söm eller funktion



Sömmar

Displayen visar följande information:

- ▶ sömnamn
- ▶ material som passar
- ▶ rekommendation



Funktioner

Displayen visar följande information:

- ▶ funktionsnamn
- ▶ förklaring av funktionen
- ▶ rekommendation

- tryck på **X**
- ▶ hjälpprogrammet stängs
- ▶ den senast aktiva displayen visas

Balans

Nytto- och dekorsömmar

Sydatorn blir testad och ställs in optimalt innan den lämnar BERNINA-fabriken. Olika material, trådar och mellanlägg kan påverka de programmerade sömmarna så att de inte sys perfekt. Dessa avvikelser kan korrigeras med den elektroniska balansen så att stygnbildningen blir optimal i det material som används.

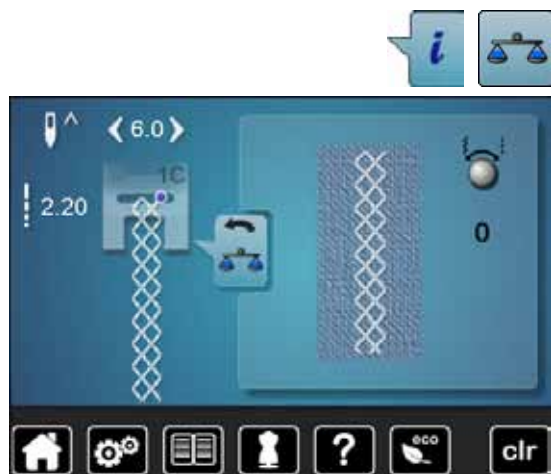

- tryck på «i»-fältet
- tryck på «Balans»-fältet

- ▶ i displayens vänstra del visas sömmen i original (som den är programmerad)
- ▶ i displayens högra del blir de gjorda ändringarna direkt synliga

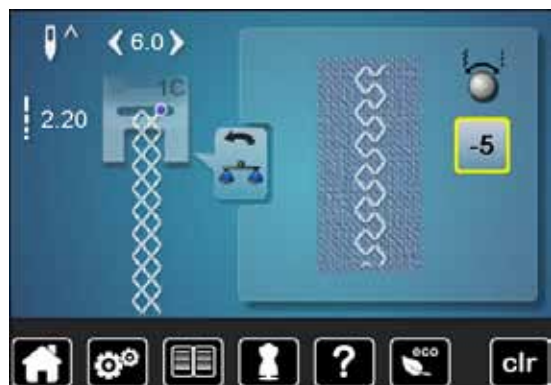

Korrigerig

Är den sydda sömmen (t.ex. väffelsöm) inte sluten:

- justera sömmens längd med stygnbredds- eller stygnlängdsknappen tills sömmen som visas i den högra displaydelen är identisk med den på tyget sydda
- ▶ ändringen visas i det gult inramade fältet med en siffra
- tryck 2x på «Tillbaka»-fältet
- ▶ ändringarna sparas
- ▶ den senast aktiva displayen visas

Återgå till grundinställningen

- tryck på «i»-fältet
- tryck på det gult inramade «Balans»-fältet
- tryck på det gult inramade fältet
- ▶ grundinställningen återställs



eco beskrivning

När sy-/broderidatorn inte används på en stund, kan den ställas i energisparläge.



Aktivera eco

- tryck «eco»-knappen
- ▶ displayen blir mörk
- ▶ elförbrukningen minskar och syljuset släcks

Sparläget fungerar också som ett skydd för barn. Ingenting kan väljas i displayen och sy-/broderidatorn kan inte startas.

Inaktivera eco

- tryck «eco»-knappen
- ▶ sy-/broderidatorn är startklar igen



Nyttosömmar

Översikt nyttosömmar

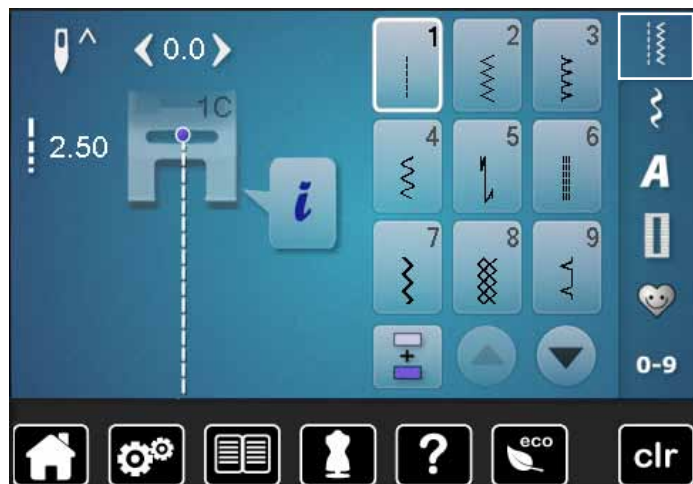

- tryck «Nyttosöm»-knappen
- ▶ nyttosömmar visas i displayen
- fler nyttosömmar blir synliga med rullfunktionen



Raksöm
För ej töjbara material; alla typer av raksömsarbeten, t.ex. ihopsömnad, kantstickning, sy i blytlås



Sick-sack
Sick-sack-sömnad som överkastning av sömsmåner, sy på resår och spets



Vari-overlock
För tunn jersey; stretch-overlocksömmar och avslutningar, elastiska fållar



Bågsöm
För de flesta material; lagning, lappning, kantförstärkning osv.



Fästprogram
För alla material; fästa början och slutet med raksöm



Förstärkt raksöm
För slitstarka sömmar i fast vävda material, synliga fållar och sömmar



Förstärkt sick-sacksöm
För slitstarka sömmar i fast vävda material, synliga fållar och sömmar



Våffelsöm
De flesta typer av interlock och släta material; synliga sömmar, borddukar, klänningar, vissa typer av lagning osv.



Osynlig fållsöm
För de flesta material; osynlig uppfällning; avkantning på mjuk jersey och tunna material, dekorsöm



Dubbel overlock
För alla stickade material; overlocksöm = sy och göra kantavslutning på en gång



Super stretchsöm
För högelastiska material; öppen söm för kläder

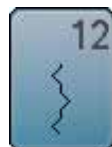

Rynksöm
Passar de flesta material; rynkning med resår, kant-mot-kantsömmar, dekorsömmar



Stretch-overlock
För mellantjocka stickade material, frotté och fast vävda material; overlocksömmar, flata omlottsömmar



Jerseysöm
Till jersey material; synliga fållar, synliga sömmar på underkläder, tröjor, lagning på jersey



Universalsöm

För tjockare fasta material t.ex. filt och läder; flata omlottsömmar, synliga fållar, sy på resår, dekorsömmar



Förstärkt stoppningsprogram

Automatisk stoppning på fast vävda material



3-steps sick-sacksöm

Överkastning och förstärkning av sömsmåner, sy på resår, dekorsöm



Tränsprogram

Förstärka fickkanter, påsömnad av skärphällor osv.



Lycrasöm

För lycramaterial; flata omlottsömmar, synliga fållar, förstärkning av sömmar på underkläder

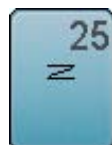

Tränsprogram

Förstärka fickkanter, påsömnad av skärphällor, fästa blyxtlås och sömslut



Stretchsöm

För höglastiska material; öppen söm för sportkläder



Stor rak kråkspark

För mellantjocka till tjocka material; förstärka ficköppningar, blyxtlås och slitsar



Förstärkt overlock

För mellantjocka stickade material och frotté; overlocksöm, flata omlottsömmar



Osynlig fållsöm (smal)

Osynlig uppfällning på tunna tyger



Stick-overlock

För stickade material, hand- och maskinstickade projekt; overlocksöm = sy och göra kantavslutning på en gång



Förstärkt raksöm med långa stygn

För slitstarka sömmar i fast vävda material, synliga fållar och sömmar



Träckelsöm

Tillfällig ihopsyning av sömmar, fållsömmar osv.



Enkel raksöm

Som sammankopplande stygn mellan två enskilda dekorsömmar i en kombination



Stoppningsprogram

Automatisk stoppning på tunna till mellantjocka material



Tre-steps enkel raksöm

Som sammankopplande söm mellan två enskilda dekorsömmar i en kombination

Välja söm



Direkt

- välj önskad huvudkategori 1-5

- 1 Nyttosömmar
- 2 Dekorsömmar
- 3 Alfabet
- 4 Knapphål
- 5 Personligt program/minne

- tillgängliga sömmar visas i displayen 6
- välj önskad söm
- rulla 7 för att se alla andra sömmar i denna kategori

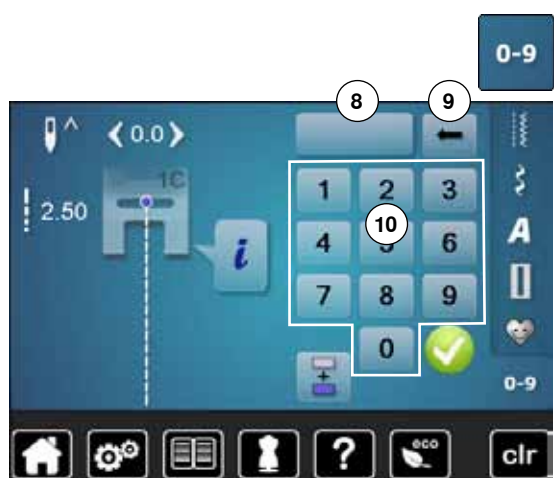

Med sömnummer

- tryck «0-9»-knappen

- siffrorna för inmatning visas i displayen 10
- skriv in sömnumret
- det inmatade sömnumret visas i fält 8
- tryck på fält 9
- sista siffran raderas
- tryck på fält 8
- hela numret raderas
- bekräfta med ✓

Annullera

- tryck «0-9»-knappen
- den senast aktiva displayen visas



Ett ogiltigt sömnummer visas i fältet 8 med 3 frågetecken.

Justera/Ändra sömmen individuellt

En söm kan ändras individuellt för att passa material och arbetet/ändamålet. Ändringarna som beskrivs här passar alla nyttosömmar och många dekorsömmar.



Personliga minnet är obegränsat; det kan innehålla så många ändrade sömmar som önskas:

- Stygnlängd
- Stygnbredd
- Nålposition
- Mönsterförlängning
- Spegelvända
- Långstygnfunktion
- Trådspänning
- Balans
- Mönsterupprepning 1-9x

Personligt minne tillfällig

Varje förändring av stygnlängd och stygnbredd sparas automatiskt.

Exempel:

- sy en ändrad söm (t.ex. sick-sack)
- välj en annan söm (t.ex. raksöm) och sy den
- vid upprepat val av den individuellt ändrade sick-sacksömmen förblir ändringarna bibehållna

Återgå till grundinställningen

Enstaka sömmar kan återställas manuellt.

- tryck på stygnbredds-/stygnlängdsindikatorn och i respektive display det gult inramade fältet eller
- tryck «clr»-knappen
- ▶ alla ändrade värden av den **aktiva** sömmen återställs
- stäng av sydatoren
- ▶ alla sömmars förändringar raderas

Personligt minne permanent

De av BERNINA programmerade grundvärden kan ändras och sparas och förblir även sparade om sydatorn stängs av.



Ändra grundvärden

- välj söm, t.ex. sick-sack
- justera stygnbredd och stygnlängd med vridknapparna



Spara ändringar

- tryck på «i»-fältet
- tryck på «mem»-fältet
- tryck på «Tillbaka»-fältet
- ▶ ändringarna är sparade



Återgå till grundinställningen

- tryck på «i»-fältet
- tryck på «memX»-fältet
- tryck på «Tillbaka»-fältet
- ▶ grundinställningen är inställd

Justera stygnbredd och stygnlängd



- vrid knapparna eller
 - tryck på stygnbredds- eller stygnlängdsindikatorn
 - tryck på pilfälten i den motsvarande öppnade displayen eller
 - flytta med fingret den runda knappen i displayen
- Kan justeras under sömnaden.

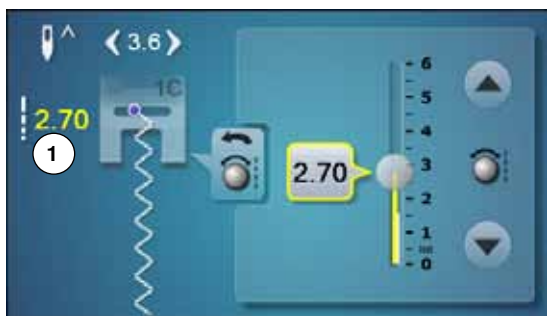

Vid nytto- och kviltsömmar visas den effektiva stygnlängden **1**.



Vid de övriga sömmarna, inkl. alfabet visas hela sömmens längd **2**. Den effektiva stygnlängden **3** syns bara vid öppnad stygnlängds-display.



Flytta nålpositionen

- tryck nålpositionens «Flytt»-knappar eller



- tryck på «i»-fältet
- tryck på «Nålposition»-fältet

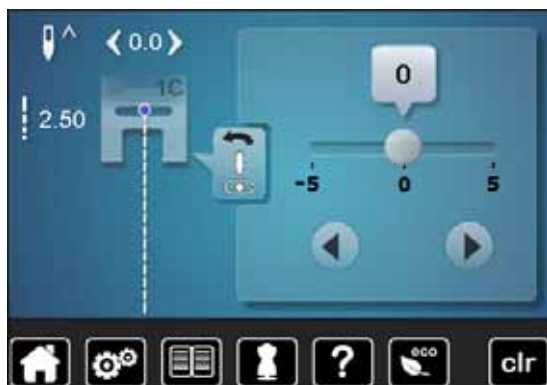

- håll «Flytt»-knappar eller pilfälten nedtryckt
- ▶ snabb förflyttning av nålen
- flytta stapeln med fingret i displayen

Det finns totalt 11 nålpositioner (5 till vänster, 5 till höger, 1 i mitten = 0).

Användningsexempel nyttosömmar

Raksöm



Fot för matarstyrda sömmar nr. 1C/1D

Raksöm nr. 1

Raksömmen visas alltid när sydatorn sätts på.

- ▶ nålen är i högsta läget

Användning

Passar alla material.



Justera stygnlängden efter tyget

T.ex. för jeansstyger långa stygn (ca. 3-4 mm), för tunna tyger korta stygn (ca. 2-2,5 mm).

Justera stygnlängden efter tråden

T.ex. vid stickning med cordonnet långa stygn (ca. 3-5 mm).

Aktivera nålstopp nere

I förebyggande syfte så att tyget inte glider om du stannar för att justera eller vrida arbetet.

Förstärkt raksöm



Fot för matarstyrda sömmar nr. 1C/1D

Förstärkt raksöm nr. 6

Öppen söm

Slitstark söm för fasta tätt vävda material t.ex. denim/jeansstyger och corduroy.



För hårda eller mycket tätt vävda tyger

Det underlättar att använda jeansnål och jeansfot nr. 8 (extratillbehör) vid sömnad av kraftiga tyger t.ex. denim eller canvas.

Dekorativ kantstickning

Öka stygnlängden och använd den förstärkta raksömmen för dekorativ avkantning.

Förstärkt sick-sacksöm

Fot för matarstyrda sömmar nr. 1C/1D

Förstärkt sick-sacksöm nr. 7

I fasta material, speciellt för denim, solstolstyg, markiser.



Fällar på föremål som ska tvättas ofta. Överkasta fällkanten först.
Vid mycket kraftiga material, använd jeansnålen.

Blixtlås

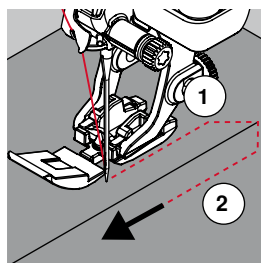
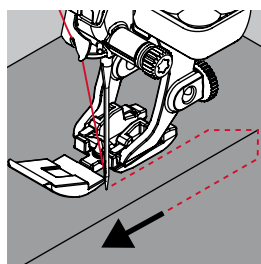

Blixtlåsfot nr. 4D

Raksöm nr. 1

Förberedelse

- sy ihop sömmen tills där blixtlåset ska börja
- sy fäststygn
- sy ihop blixtlåsets längd med långa stygn
- överkasta kanterna av sömsmån
- pressa isär sömmen
- öppna den sydda blixtlåslängden
- tråckla blixtlåset: tråckla fast blixtlåset så att tygets vikta kanter möts i mitten på blixtlåset

Isömnad av blixtlås

- öppna blixtlåset några centimeter
- flytta nålpositionen till höger
- börja sy från vänster överkant
- placera syfoten så att nålen syr längs med kanten på blixtlåstandningen
- stanna innan löparen med nålpositionen nere
- höj syfoten
- dra igen blixtlåset
- fortsätt sy, stanna innan slutet med nålpositionen nere
- höj syfoten
- vrid arbetet
- sy tvärs över till blixtlåsets andra sida, stanna med nålpositionen nere
- höj syfoten
- vrid arbetet igen
- sy andra sidan nerifrån och upp

Alternativ: sy fast blixtlåset med en söm på varje sida nerifrån och upp

Passar alla tyger med ludd (t.ex. sammet).

- förbered blixtlåset som beskrivits ovan
- börja sy i sömmens mitt i slutet av blixtlåset
- sy snett tills blixtlåstandningen
- sy första sidan **1** nerifrån och upp
- flytta nålpositionen åt vänster
- sy den andra sidan **2** likadant nerifrån och upp



Det är ej möjligt att sy bredvid blixtlåslöparen

- sy ungefär tills 5 cm framför blixtlåslöparen
- sänk nålen, höj syfoten, öppna blixtlåset, sy klart (använd FHS)

Tygmatning i början

- håll i trådarna när du börjar sy = dra evt. lite försiktigt i tyget bakåt (bara några stygn) eller
- sy först ungefär 1-2 cm bakåt, fortsätt sedan sömnaden som vanligt

Om blixtlåsbandet eller tyget är tätt vävt eller hårt

Använd en grövre nål 90-100 för att få jämna stygn.

Stoppning manuell

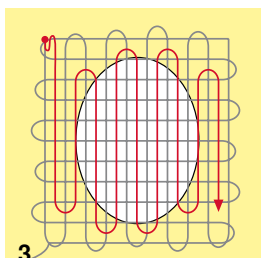
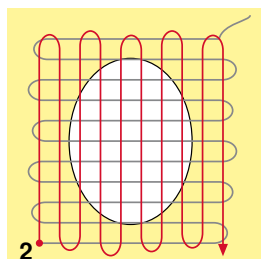
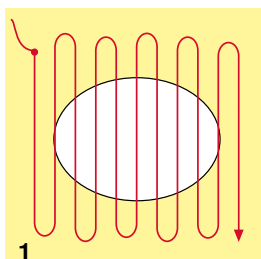
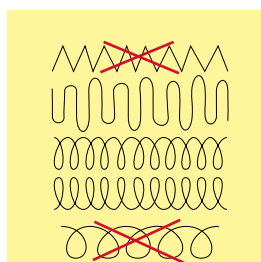

Stoppfot nr. 9 (extratillbehör)

Raksöm nr. 1

Stoppning av hål och tunnslitna områden

«Ersätta» längs- och tvärgående trådar på alla material.

Förberedelse

- sänk mataren
- montera förlängningsbordet
- spänn upp tyget i träbroderiram (extra tillbehör)
- ▶ stoppområdet förblir jämt spänd och kan inte vridas

Sömnad

- arbeta från vänster till höger och för arbetet för hand utan hårt tryck
- runda syriktningssändringar uppe och nere. Vid snäva vändningar finns risk att hål bildas och för trådbrott
- sy raderna i olika längder. Tråden fördelas bättre över tyget

1 Stoppa över hålet

- sy inte de första raderna för nära och sy dem utanför det slitna området
- sy raderna i olika längder
- vrid arbetet ett kvarts varv

2 Täck de första raderna

- sy inte de första raderna för tätt
- vrid arbetet 180°

3 Sy färdigt stoppningen

- sy en lösare rad igen



Sömmen ser inte bra ut

- om tråden formar öglor/inte ligger sträckt, för arbetet långsammare
- om det bildas små knutar på tygets avigsida, för arbetet fortare

Om tråden går av

För arbetet med jämnare hastighet.

Stoppning automatisk



Syfot för matarstyrda sömmar nr. 1C
Knapphålsfot med släde nr. 3A

Stoppningsprogram nr. 22

Snabb lagning av nötta områden eller små hål/rispor
Sy in långsgående trådar på alla material.

Förberedelse

- spänn upp det tunna tyget i träbroderiram (extra tillbehör)
- ▶ stoppområdet förblir jämt spänt och kan inte vridas

Stoppning med syfot för matarstyrda sömmar nr. 1C

Börja att sy uppe till vänster i det slitna området.

- sy den första vertikala raden
- stanna sydatorn
- tryck «Back»-knappen
- ▶ längden är programmerad
- sy klart stoppningsprogrammet
- ▶ sydatorn stannar automatiskt
- tryck «clr»-knappen
- ▶ programmeringen raderas

Stoppning med knapphålsfot med släde nr. 3A

- vid små rispor och nötta områden
- längden av stoppningen max. 3 cm
- arbetssättet är lika som med syfot för matarstyrda sömmar nr. 1C



Förstärkning av rispor

Lägg under ett tunt tyg eller stryk på fliselin på undersidan.

Om stoppningen blir skev

Justera med balansfunktionen (mer om balansfunktionen se sidan 59).

Stoppling förstärkt, automatisk



Knapphålsfot med släde nr. 3A

Förstärkt stopplingsprogram nr. 23

Snabb lagning av nötta områden eller små hål/rispor

Sy in långsgående trådar på alla material.

Förberedelse

- spänn upp det tunna tyget i träbroderiram (extra tillbehör)
- ▶ stoppområdet förblir jämt spänt och kan inte vridas

Stoppling med knapphålsfot med släde nr. 3A

Börja att sy uppe till vänster i det slitna området.

- sy den första vertikala raden
- stanna sydatorn
- tryck «Back»-knappen
- ▶ längden är programmerad
- sy klart stopplingsprogrammet
- ▶ sydatorn stannar automatiskt
- tryck «clr»-knappen
- ▶ programmeringen raderas



Stopplingen täcker inte hela det skadade området.

Flytta arbetet och sy stopplingsprogrammet igen (längden är programmerad och kan upprepas så många gånger det önskas).



Med direkt längdmätning (se sidan 36) kan en rad/stopplängd upp till 30 mm programmeras.

Överkasta tygkanter



Syfot för matarstyrda sömmar nr. 1C

Sick-sacksöm nr. 2

- passar alla material
- för överkastning av tygkanter
- för elastiska sömmar
- som dekor

Överkasta tygkanter

- för tygkanten längs syfotens mitt
- välj inte för bred sömbredd
- välj inte för lång stygnlängd
- nålen sticker växelvis ner i tyget och utanför tygkanten
- kanten ska ligga slät och får inte rulla ihop sig
- använd stopptråd till tunna material

Satinsöm

- tät, kort sick-sack (stygnlängd 0.5-0.7 mm)
- satinsöm som används till applikation, broderi osv.



Som alternativ kan satinsöm nr. 1354 användas.

Dubbel overlock

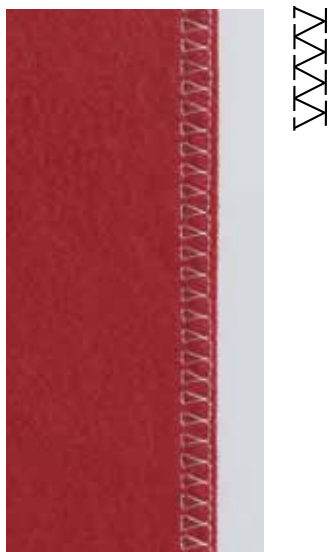

Syfot för matarstyrda sömmar nr. 1C
Overlockfot nr. 2A (extratillbehör)

Dubbel overlock nr. 10

Sluten söm

Dubbeloverlocksöm för löst stickade material och för tvärgående sömmar i stickat/jersey.



Stickade material

- använd en ny jersey nål med kulspets så att inte öglorna skadas
- sänk syfotstrycket om det behövs

Sömnad av elastiskt material

Om det behövs, använd en jersey nål (130/705 H-S).

Kantstickning

Uppfällningsfot för osynlig fållsöm nr. 5
Syfot för matarstyrda sömmar nr. 1C
Kantstickningsfot nr. 10/10C/10D (extra tillbehör)

Raksöm nr. 1

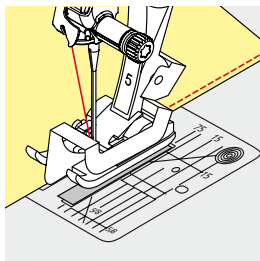

Smal kantstickning

Ytterkanter

- lägg kanten mot styrskenan på uppfällningsfoten
- välj nålposition till vänster vid önskat avstånd från kanten

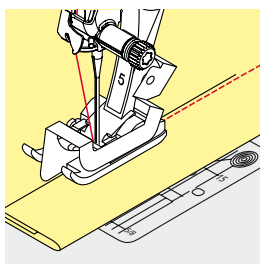

Fällkanter

- lägg kanten (inre, övre fällkanten) åt höger mot styrskenan på uppfällningsfoten
- välj nålpositionen helt till höger för att sy uppe på den övre fällkanten



Uppfällningsfot för osynlig fållsöm nr. 5
 Välj nålpositionen vänster eller helt till höger.

Syfot för matarstyrda sömmar nr. 1C und kantstickningsfot nr. 10/10C/10D (extratillbehör)
 Alla nålpositioner är möjliga.

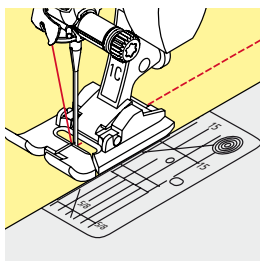

Bred kantstickning

Styrning av materialet

Syfot som guide:

- för kanten längs med syfoten

Stygnplåt som guide:

- för kanten längs markeringarna på stygnplåten (1 till 2,5 cm)

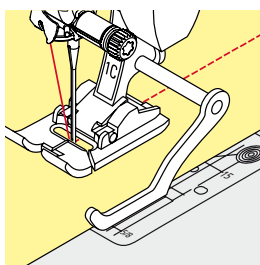

Kantlinjal som guide:

Syfot

- lossa skruven bak vid syfoten
- för kantlinjalen genom hålet vid syfoten
- justera till önskad bredd
- dra åt skruven
- för kanten längs med kantlinjalen

För att sy breda parallella stickningar, för man kantlinjalen längs med en tidigare sydd linje.

Osynlig fäll

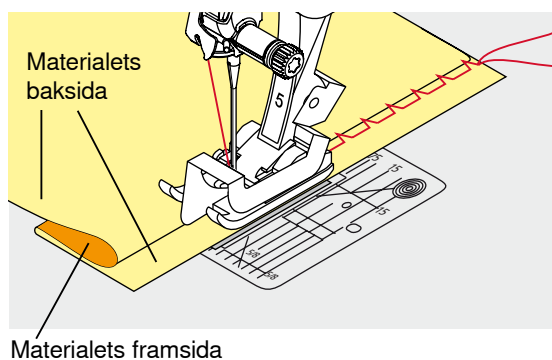
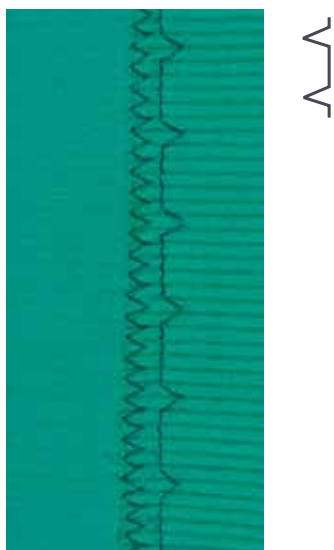

Uppfällningsfot för osynlig fällsöm nr. 5

Osynlig fällsöm nr. 9

För osynliga fällar i medeltjocka/tjocka material i bomull, ylle och blandade fibrer.

Förberedelse

- överkasta fällkanten
- vik fällen och träckla eller nåla

- vik tyget så att den överkastade fällkanten ligger på rätsidan (= rätsidan nedåt)
- placera arbetet under syfoten och
- skjut den tillbakavikta fällkanten mot syfotens styrskena

Sömnad

Nålen ska bara ta i yttersta delen av vikningen, liksom vid sömnad för hand.

- när du sytt ca. 10 cm så kontrollera fällsömmen på båda sidorna av tyget och justera stygnbredden om det behövs



Finjustering av stygnbredden

För vikningen noga utefter styrskenan, så att stygnen blir regelbundet djupa.

Synlig söm



Fot för matarstyrda sömmar nr. 1C/1D

Trikåsöm nr. 14

För synliga, elastiska fällar i trikå/jersey av bomull, ull, syntetiska och blandade fibrer.

Förberedelse

- pressa fällen, träckla om det behövs
- sänk syfotstrycket om det behövs

Sömnad

- sy fällen i önskad bredd på tygets framsida
- klipp bort tygrester på avigsidan

Fästprogram



Syfoto för matarstyrda sömmar nr. 1C

Fästprogram nr. 5

- passar alla material
- fäster sömmen i början och i slutet

Sömnad av långa sömmar med raksöm

Jämn fästning genom definierat antal stygn (stygnräkning).

Börja sy

- tryck på fotpedalen
- ▶ sydatorn fäster sömmen automatiskt när du börjar sy (5 stygn framåt, 5 stygn bakåt)
- sy sömmen med raksöm till önskad längd



Avsluta sömmen

- tryck «Back»-knappen
- ▶ sydatorn fäster sömmen automatiskt (5 stygn bakåt, 5 stygn framåt)
- ▶ sydatorn stannar automatiskt vid slutet av fästprogrammet

Träckelsöm



Fot för matarstyrda sömmar nr. 1C/1D

Träckelsöm nr. 21

- raksöm, vart fjärde stygn sys, d.v.s. det längsta stygnet man kan sy är 24 mm när stygnlängden är inställd på 6 mm. Rekommenderad stygnlängd är 3,5-5 mm
- för arbeten där mycket långa stygn önskas
- träckla sömmar, fällar, kviltar osv.
- tillfälliga sömmar
- lätt att ta bort

Förberedelse

- nåla arbetet på tvären mot träckelriktningen
- ▶ förhindrar förskjutning av tyglagren



Fästa/Fixera tråden

Sy 3-4 fäststygn vid start och slut.

Tråd

Använd tunn träckeltråd, så blir den sedan lättare att dra bort.

Flat omlottsöm

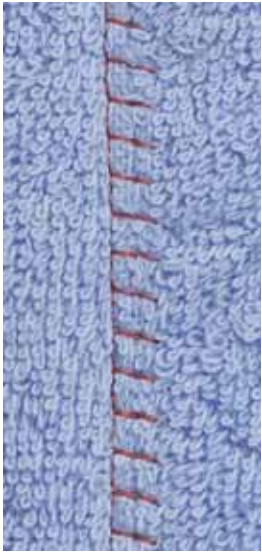

TTTTT

Syfoto för matarstyrda sömmar nr. 1C

Stretch-overlock nr. 13

Idealiskt för fluffiga och tjocka material som t.ex. frotté, filt och läder.

Sömnad

- lägg tygkanterna på varandra
- sy längs med tygkanten
- nålen skall sticka ner från höger över övre tygkanten in i det undre tyglaget
- ▶ mycket platt, stadig söm

Utjämna tyglager/Sömnad med nivåplattor

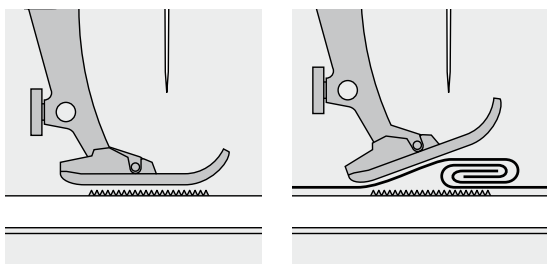

Mataren kan bara arbeta normalt om syfoten ligger vågrätt på.

Om foten vinklas, t.ex. när man syr över tjocka sömsmåner, får inte matartänderna tag i arbetet. Tyget fastnar.

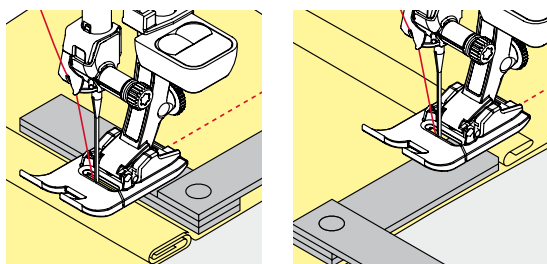

För att utjämna sömsmåner, så placera en, två eller tre nivåplattor efter behov bakom nålen under syfoten.

För att utjämna sömsmåner framför syfoten, så placera en, två eller tre nivåplattor under syfoten tätt invid nålen. Sy tills det att hela syfoten passerat den tjocka sömsmånen, ta bort nivåplattorna.



Nålstopp nere.

Sy hörn

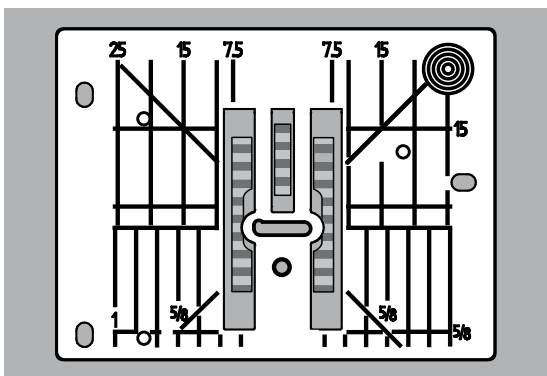

Beroende på hålets bredd i stygnplåten ligger de yttre matartänderna ganska långt ifrån varandra.

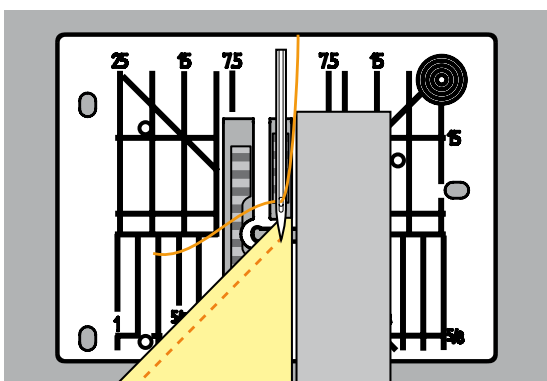

Vid sömnad av hörn transporteras arbetet sämre för att bara en del av arbetet ligger på mataren.
Placera en, två eller tre nivåplattor vid höger sida av syfoten tätt intill tygkanten.
► tyget matas jämnt



Nålstopp nere.

Knapphål

Översikt knapphål

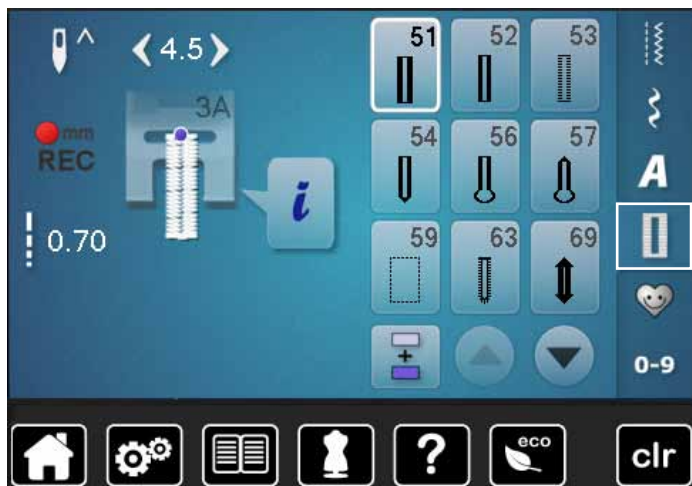

Knapphål är praktiska stängningar som även kan användas som dekorationer. Alla knapphål kan programmeras och sys på olika sätt.

- tryck «Knapphål»-knappen
- fler knapphål blir synliga med rullfunktionen



Standardknapphål

För tunna till mellantjocka material; blusar, klänningar, sänglinne osv.



Smalt knapphål

För tunna till mellantjocka tyger; blusar, klänningar, barn- och babykläder



Stretchknapphål

För all elastisk jersey av bomull, ylle, silke och syntetfibrer



Avrundat knapphål med normal träns

För mellantjocka till kraftiga material; klänningar, kavajer, rockar, regnkläder



Nyckelknapphål

För kraftiga ej töjbara material; kavajer, rockar, fritidskläder



Nyckelknapphål med spetsig träns

För fastare ej töjbara material; kavajer, rockar, fritidskläder

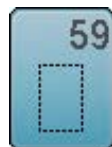

Raksömsknapphål

Program för försömnad av passpolerade knapphål, för ficköppningar, förstärkning av knapphål; särskilt för knapphål i läder och läderimitation



Knappisytningsprogram

Sy i knappar med 2 eller 4 hål



Öljettt med smal sick-sack

Hål för dekortråd, smala snoddar/band eller som utsmyckning

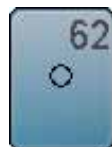

Öljettt med raksöm

Hål för dekortråd, smala snoddar/band eller som utsmyckning



Handsytt knapphål (Heirloom)

För tunna till mellantjocka vävda material; blusar, klänningar, fritidskläder, sänglinne



Dekorknapphål med fluga

För dekorativa knapphål i fastare, ej töjbara tyger

Viktig information

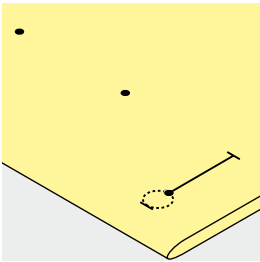
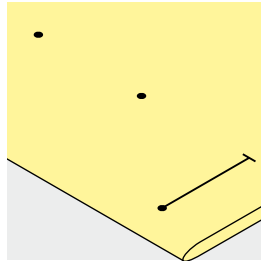
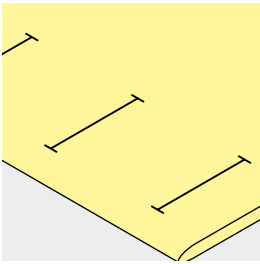

Markera manuella knapphål

- markera stolplängden för knapphålet där det önskas
- använd knapphålsfot nr. 3C (extratillbehör)

Markera automatiska knapphål

- markera stolplängden för första knapphålet
- ▶ när man sytt det första knapphålet är längden programmerad
- markera sedan bara var de andra knapphålen ska börja
- använd automatisk knapphålsfot med slåde nr. 3A

Markera nyckelknapphål

- markera endast stolpens längd
- ▶ rätt ögonlängd läggs till när knapphålet sys
- ▶ när man sytt det första knapphålet är längden programmerad
- markera sedan bara var de andra knapphålen ska börja
- använd automatisk knapphålsfot med slåde nr. 3A

Syprov

- sy alltid ett provknapphål på samma tyg som plagget och
- använd samma mellanlägg
- välj samma knapphålstyp
- sy knapphålet i samma riktning (i eller tvärt emot trådriktningen)
- skär upp knapphålet
- prova att knappen går igenom
- justera längden om det behövs

Justera stolpens bredd

- ändra stygnbredden

Justera stygnlängden

Ändringar av stygnlängden påverkar stygntätheten hos båda stolparna.

▶ tätare eller glesare

Efter ändringen av stygnlängden:

- programmera längden av knapphålet på nytt



Om knapphålet ska sys vinkelrätt mot en söm/sömsmånen, rekommenderar vi att nivåplattan för knapphål (extra tillbehör) används. Skjut in nivåplattan bakifrån mellan tyget och slådes fotsylan fram till det tjocka tygstället.

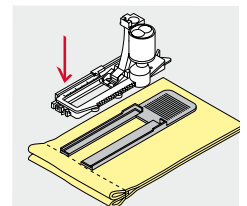

Vi rekommenderar även att använda en nivåplatta (extratillbehör) när man syr knapphål i svårsydda material. Den kan användas tillsammans med automatiska knapphålsfoten med slåde nr. 3A.

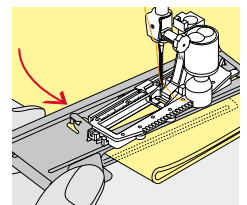

Mellanlägg



- ett mellanlägg ger stabilitet åt knapphålet och gör det slitstarkt
- mellanlägget ska väljas efter materialets egenskaper

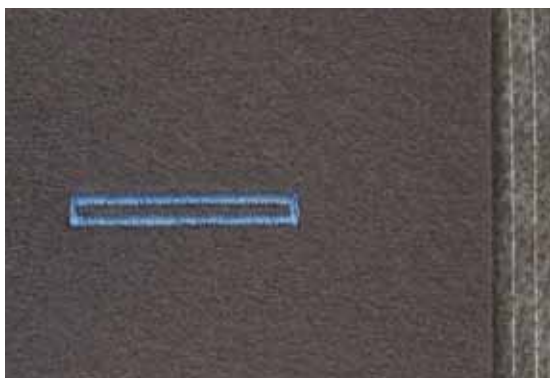

- för tjocka tyger och tyger med lugg kan man använda ett mellanlägg för broderi
- ▶ tyget matas därmed bättre

Iläggstråd

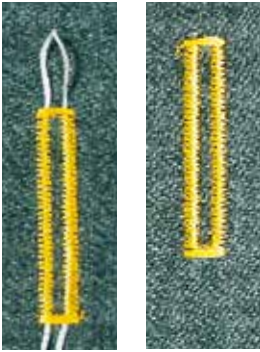

Allmänt

- iläggstråd förstärker och höjer upp knapphålet
- huvudsakligen lämpad för knapphål nr. 51
- placera arbetet på motsvarande sätt under syfoten

Rekommenderad iläggstråd

- pärlgarn nr. 8
- stark sytråd
- fint virkgarn

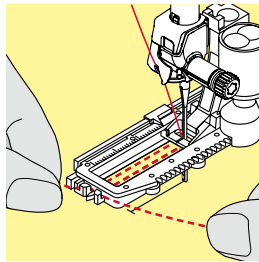
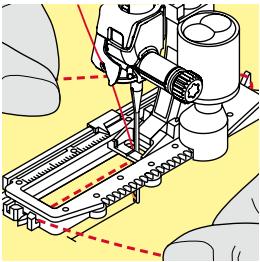

Iläggstråd med knapphålsfot med släde nr. 3A

- höj knapphålsfoten med släde
- placera nålen vid knapphålets början
- för tråden bak på höger undersida av knapphålsfoten
- lägg iläggstråden över pinnen baktill på knapphålsfoten
- dra iläggstråden framåt under vänstra sidan av knapphålsfoten
- dra upp trådändarna i skårorna på fotens framkant
- sänk knapphålsfoten med släde

Sömnad

- sy knapphålet som vanligt
- **utan** att hålla i iläggstråden
- ▶ stolparna sys sedan över iläggstråden

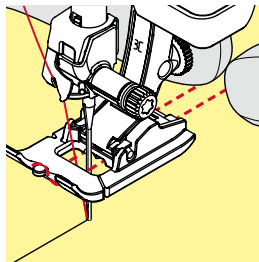
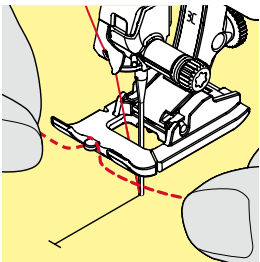

Iläggstråd med knapphålsfot nr. 3C (extratillbehör)

- höj knapphålsfoten
- placera nålen vid knapphålets början
- häng tråden över mittersta «tån» på knapphålsfoten (framme)
- dra de båda iläggstrådarnas ändar under knapphålsfoten bakåt och
- lägg iläggstrådarna i var sin skåra under sulan
- sänk knapphålsfoten

Sömnad

- sy knapphålet som vanligt
- **utan** att hålla i iläggstråden
- ▶ stolparna sys sedan över iläggstråden

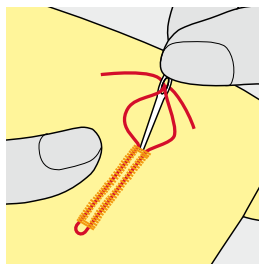

Fäst iläggstråden

- dra i iläggstrådens ändar, så att öglan göms
- träd trådändarna till avigsidan (med en vanlig synål)
- knyt eller fäst med stygn



Innan knapphålet skärs upp

För extra säkerhet sätt en knappnål över varje träs.

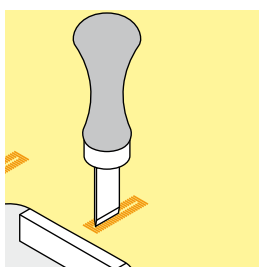
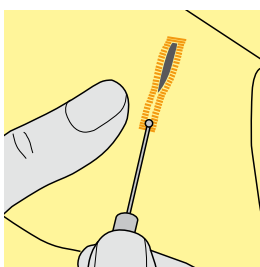

Öppna knapphålet med en sprättare

- skär upp knapphålet från båda träsarna till mitten

Öppna knapphålet med knapphålsstansen (extratillbehör)

- lägg knapphålet på ett träblock
- placera knapphålsstansen i mitten av knapphålet
- tryck ner knapphålsstansen med handen

Justera balansen



- tryck på «i»-fältet
- tryck på «Balans»-fältet

Balans för direktlängdsinmatade knapphål

Balansändringar påverkar båda stolparna lika.

Balans för direktlängdsinmatade nyckelknapphål eller avrundat knapphål

Balansändringar påverkar båda stolparna lika.

Nyckelhålet eller rundningen balanseras så här:

- sy raksöm tills
- ▶ sydatorn ställer om till nyckelhål eller rundning
- stanna sydatorn
- tryck på «Balans»-fältet
- justera bilden till höger i displayen med stygnlängdsknappen för att matcha det sydda knapphålet

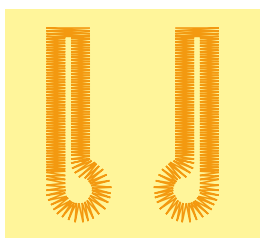

A

B

Nyckelhålet är vridet åt höger **A**:

- vrid stygnlängdsknappen till vänster

Nyckelhålet är vridet åt vänster **B**:

- vrid stygnlängdsknappen till höger
- tryck på «Tillbaka»-fältet och avsluta knapphålet

Balans för manuellt nyckelknapphål eller avrundat knapphål

Varje balansändring påverkar båda stolparna på motsatt sätt:

Vänstra stolpen är för tät **C**:

- vrid stygnlängdsknappen till vänster
- ▶ vänstra stolpen förlängs, högra stolpen kortas

Vänstra stolpen för gles **D**:

- vrid stygnlängdsknappen till höger
- ▶ vänstra stolpen kortas, högre stolpen förlängs

Nyckelhålet eller rundningen balanseras så här:

Nyckelhålet är vridet åt höger **A**:

- vrid stygnlängdsknappen till höger

Nyckelhålet är vridet åt vänster **B**:

- vrid stygnlängdsknappen till vänster

Balans för manuellt standardknapphål

Balansändringar påverkar båda stolparna lika.

Balans för stygnräknat knapphål

Balansen påverkar de båda stolparna på olika sätt (se bild vid manuellt knapphål).

- programmera knapphålet efter varje ändring av balansen på nytt

Radering av balans

- tryck på det gult inramade fältet i den speciella «Balans»-displayen eller
- tryck «clr»-knappen
- ▶ «clr» raderar även det programmerade knapphålet!

Rekommendation

Sy alltid ett provknapphål på samma material som plagget.



På alla direktmätta- och manuella knapphål kan varje sekvens av knapphålet balanseras var för sig. Vid stygnräknade knapphål påverkar balansen de båda stolparna (vänster och höger) på motsatt sätt: Genom en justering av stolparna ändras även nyckelhålet eller rundningen automatiskt.

Programmera knapphål

Automatiskt standard- och stretchknapphål med direktlängdinmatning (auto-längd)



Knapphålsfot med släde nr. 3A

Vid användning av knapphålsfot med släde nr. 3A mäts knapphålslängden automatiskt genom linsen vid foten = exakt kopia och automatisk omställning vid maximal längd.

För knapphål mellan 4-31mm, beroende på knapphålstyp.



Knapphålsfoten måste ligga helt platt på tyget! Ligger foten på en sömsmån, mäts inte knapphålet korrekt.

Standard- och stretchknapphål automatiskt nr. 51, 52, 53

Programmera knapphål

- 1
 - sy första stolpen framåt
 - stanna sydatoren
 - tryck «Back»-knappen
 - ▶ «auto» och den programmerade längden (i mm) visas i displayen
 - ▶ knapphålslängden är programmerad

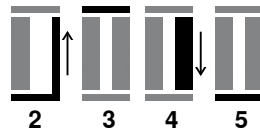

Sydatoren syr automatiskt:

- 2 raksöm bakåt
- 3 första tränsen
- 4 andra stolpen framåt
- 5 andra tränsen och fäststygn
 - ▶ sydatoren stannar och ställer automatiskt om till början av nästa knapphål

Knapphålsautomatik

- ▶ följande knapphål sys nu automatiskt i samma längd, utan att trycka på «Back»-knappen
- spara programmerade knapphål i långtidsminnet (se sidan 90)
- tryck «clr»-knappen
- ▶ programmeringen raderas



Kopiera exakt

Auto-funktionen gör att varje knapphål blir exakt likadant som föregående.

Syhastighet

- för bästa resultat, sy alltid med jämn och lugn hastighet
- sy alla knapphål med samma hastighet, för att få jämn täthet på stolparna

Automatiskt med direkt längdmätning

Knapphålsfot med släde nr. 3A

Programmera knapphålslängd

Med knapphålsfot med släde nr. 3A kan du sy knapphål med en exakt längdangivelse.

Knapphålslängd = klipplängd i mm



- välj önskat knapphål
- tryck på «i»-fältet
- tryck på «Direkt längdmätning»-fältet

Bestämning av knapphålets längd

- ställ in knapphålslängden med stygnbredds- eller stygnlängdsknappen
 - ▶ den inställda längden visas till vänster om knappen
 - ▶ siffran till höger om knappen visar den exakta knappstorleken
- tryck på «Tillbaka»-fältet
 - ▶ den inställda längden är sparad
 - ▶ «auto» och den programmerade längden visas till vänster i displayen

Tillbaka till Knapphålsmenyn

- tryck på «Tillbaka»-fältet
- ▶ «Knapphål»-displayen visas

Automatisk med knappmätning

Knapphålsfot med släde nr. 3A

Bestäm knappstorlek

Sydatorn räknar ut längden av knapphålet beroende på knappens diameter. 2 mm läggs automatiskt till för knapptjockleken.

- håll knappen mot det ljusa fältet i displayens nedre högra hörn
- justera med stygnbredds- eller stygnlängdsknappen det ljusa fältet till knappstorleken
 - ▶ knappstorleken visas i mm till höger om knappen mellan de båda pilarna (t.ex. 14 mm)
- ta bort knappen från displayen
- tryck på «Tillbaka»-fältet
 - ▶ den inställda längden är sparad
 - ▶ «auto» och den programmerade längden visas till vänster i displayen

Justering för tjocka knappar

Vid knappar med en större tjocklek (upphöjda knappar etc.) ska knapphålslängden justeras, t.ex. knappens höjd är 1 cm, knapphålslängd + 1 cm (inkl. 2 mm).

Knappen skall lätt kunna gå igenom knapphålet.



Tillbaka till knapphålets början

- tryck på «Mönsterstart»-fältet
- ▶ sydatorn ställer igen om programmet till knapphålsbörjan



Radering av sparade knapphål

- tryck «clr» knappen eller på «Beräkning»-fältet
- ▶ «auto» raderas och «REC» visas
- en ny knapphålslängd kan programmeras



Automatiskt nyckelknapphål och avrundat knapphål



Knapphålsfot med släde nr. 3A



Knapphålsfoten måste ligga helt platt på tyget! Ligger foten på en sömsmån, mäts inte knapphålet korrekt.

Nyckelknapphål och avrundat knapphål automatiskt nr. 54, 56, 57

Programera knapphål

- 1
 - sy raksöm framåt
 - stanna sydatorn
 - tryck «Back»-knappen
 - ▶ «auto» och den programmerade längden (i mm) visas i displayen
 - ▶ knapphålslängden är programmerad

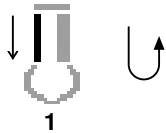

Sydatorn syr automatiskt:

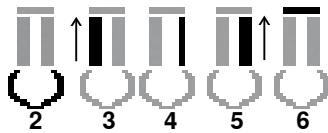

- 2 nyckelhålet
- 3 första stolpen bakåt
- 4 raksöm framåt
- 5 andra stolpen bakåt
- 6 trånsen och fäststygnen
 - ▶ sydatorn stannar och ställer automatiskt om till början av nästa knapphål

Knapphålsautomatik

- ▶ följande knapphål sys nu automatiskt i samma längd, utan att trycka på «Back»-knappen
- spara programmerade knapphål i långtidsminnet (se sidan 90)
- tryck «clr»-knappen
- ▶ programmeringen raderas



Kopiera exakt

Auto-funktionen gör att varje knapphål blir exakt likadant som föregående.

Förstärkta nyckelknapphål

- nyckelknapphål på kraftiga tyger kan sys två gånger; sy första omgången med större stygnlängd
- flytta inte på arbetet efter sömnad av det första knapphålet
- minska stygnlängden manuellt och sy knapphålet en gång till

Knapphål med fluga nr. 69



Programmera knapphål

- 1
 - sy första stolpen framåt
 - stanna sydatorn
 - tryck på «Back»-knappen
 - ▶ «auto» och den programmerade längden (i mm) visas på displayen
 - ▶ knapphållets längd är programmerad

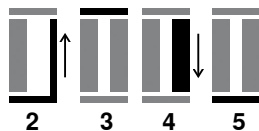

Sydatorn syr automatiskt:

- 2 raksöm bakåt
- 3 den övre tränsen
- 4 den andra stolpen framåt
- 5 den undre tränsen och fäststygnen
- ▶ sydatorn stannar och ställer automatiskt om till början av nästa knapphål

Knapphålsautomatik

- ▶ alla påföljande knapphål sys nu automatiskt i samma längd, utan tryck på «Back»-knappen
- spara programmerade knapphål i långtidsminnet (se sidan **90**)
- tryck på «clr»-knappen
- ▶ programmeringen raderas

Handsytt knapphål (Heirloom)

Knapphålsfot med slåde nr. 3A

Handsytt knapphål nr. 63

Programmera knapphål

- sy första stolpen framåt
 - stanna sydatorn
 - tryck «Back»-knappen
 - ▶ «auto» och den programmerade längden (i mm) visas i displayen
 - ▶ knapphålslängden är programmerad

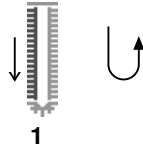

1

Sydatorn syr automatiskt:

- rundningen
- andra stolpen bakåt
- tränsen och fäststygnen
- ▶ sydatorn stannar och ställer automatiskt om till början av nästa knapphål

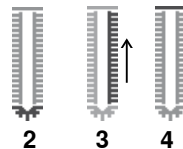

2

3

4

Knapphålsautomatik

- ▶ följande knapphål sys nu automatiskt i samma längd, utan att trycka på «Back»-knappen
- spara programmerade knapphål i långtidsminnet (se sidan 90)
- tryck «clr»-knappen
- ▶ programmeringen raderas

Stygnräknat knapphål



- tryck på «i»-fältet
- tryck på «REC»-fältet

Knapphålsfot nr. 3C (extratillbehör)

Alla knapphålstyper

Programmera knapphål

- sy första stolpen framåt
 - stanna sydatorn
 - tryck «Back»-knappen



1

- sy nedre tränsen och
- andra stolpen bakåt
 - stanna sydatorn i höjd med första stygnet
 - tryck «Back»-knappen
- sydatorn syr övre tränsen, fäststygnen och stannar automatiskt
 - ▶ «auto» visas i displayen
 - ▶ knapphålslängden är programmerad

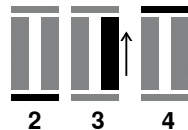

2

3

4

De följande knapphålen kommer att sys exakt likadant som det programmerade.



– första (vänstra) stolpen sys framåt, andra (högra) stolpen sys bakåt

Knapphål

Knapphål i långtidsminnet



- tryck «Minne»-knappen



Spara knapphål

- tryck på «Spara»-fältet 1
- ▶ «Spara»-displayen visas
- tryck på «Spara»-fältet
- ▶ knapphållet är sparat i långtidsminnet



- tryck «Minne»-knappen

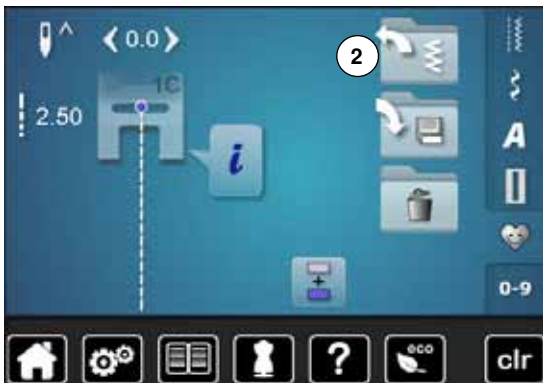

Välj sparat knapphål

- tryck på mappen 2



- välj knapphål



Ändra sparad knapphål

- tryck på «i»-fältet
- tryck på «Direkt längdmätning»-fältet
- ändra längden av det sparade knapphål
- tryck två gånger på «Tillbaka»-fältet
- spara igen knapphål



- tryck «Minne»-knappen

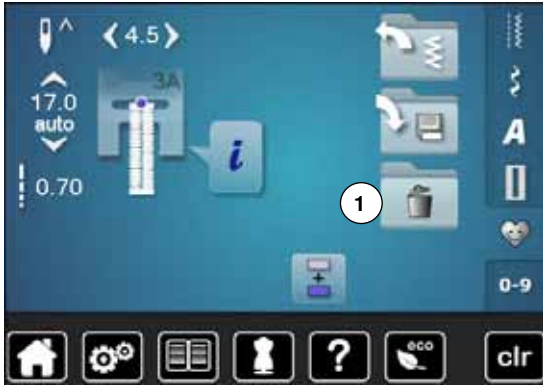

Radera sparad knapphål

- tryck på «Radera»-fältet 1
- ▶ sparade knapphål visas
- välj önskat knapphål
- bekräfta med ✓
- ▶ knapphål är raderat

7- eller 5-steps knapphål, manuellt



Knapphålsfot nr. 3C (extratillbehör)

- välj önskat knapphål
- tryck på «|»-fältet
- tryck på «man»-fältet

Stolparnas längd bestäms manuellt när man syr. Träns, rundning och fäststyg är förprogrammerade. De enskilda stegen kan väljas genom att rulla med pilfälten eller att trycka på «Back»-knappen.



Sy 7-steps knapphål

- ▶ steg 1 är aktiverat för att börja sy knapphålet
- ▶ när man börjar sy, aktiveras steg 2
- sy första tränsen
- stanna sydatorn när du når önskad stolplängd eller längdmarkeringen
- välj steg 3
- ▶ sydatorn syr raksöm baklänges
- stanna sydatorn i höjd med första stygnet (början av knapphålet)
- välj steg 4
- ▶ sydatorn syr den övre tränsen och stannar automatiskt
- välj steg 5
- ▶ sydatorn syr andra tränsen
- stanna sydatorn i höjd med första stolpens sista stygn
- välj steg 6
- ▶ sydatorn syr den undre tränsen och stannar automatiskt
- välj steg 7
- ▶ sydatorn syr fäststygnen och stannar automatiskt



Sy 5-steps knapphål

- ▶ steg 1 är aktiverat för att börja sy knapphålet
- ▶ när man börjar sy, aktiveras steg 2
- sy första tränsen
- stanna sydatorn när du når önskad stolplängd eller längdmarkeringen
- välj steg 3
- ▶ sydatorn syr rundningen eller nyckelhålet och stannar automatiskt
- välj steg 4
- ▶ sydatorn syr andra stolpen bakåt
- stanna sydatorn i höjd med första stygnet (början av knapphålet)
- välj steg 5
- ▶ sydatorn syr övre tränsen och fäster automatiskt



Raksömsknapphål nr. 59

- Programmeras som automatiska knapphål (se sidan 85)
- Raksömsknapphål nr. 59 rekommenderas för mjuka, löst vävda tyger, liksom för knapphål som utsätts för mycket slitage. Raksömsknapphå förstärker också vinyl och filttyg

Knappsyningsprogram



- tryck «Knapphåls«-knappen
- tryck på «Knappsyningsprogram»-fältet

Stoppfot nr. 9 (extratillbehör)

Knappsyningsfot nr. 18 (extratillbehör)

Knappsyningsprogram nr. 60

Sy i knappar med 2 eller 4 hål.

Förberedelse

- Sänk mataren

Sy i knappar

Knappar som sys in enbart som dekoration, behöver ingen «hals». «Halshöjden» (avståndet mellan knapp och tyg) kan ställas in med knappsyningsfot nr. 18.

Sy i en knapp med stoppfot nr. 9 (extratillbehör)

- välj knappsyningsprogrammet
- kontrollera avståndet mellan hålen genom att vrida handhjulet
- justera stygnbredden om det behövs
- håll i trådarna i början av sömnaden
- sy första fäststygnen i det vänstra hålet
- sy programmet
- ▶ sydatorn stannar automatiskt när programmet är klart och är berett för isyning av nästa knapp

Trådar i början och slutet

Trådarna har redan fästs.

För extra stabilitet

- dra i undertrådarna tills ändarna på övertrådarna syns på baksidan
- dra ut trådarna och knyt ihop dem
- klipp av trådarna

Sy i knapp med knappsyningsfot nr. 18 (extratillbehör)

- ställ in längden på trådhalsen med skruven på syfoten
- välj knappsyningsprogrammet och sy som med stoppfot nr. 9 (extratillbehör)



Sy på en 4-håls knapp

- sy de främre hålen först
- flytta knappen försiktigt framåt
- sy över de två bakre hålen



För extra stabilitet kan knappsyningsprogrammet sys en gång till.

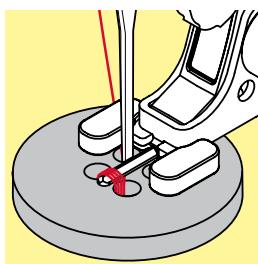
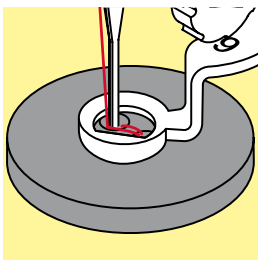

Öljettprogram



- tryck «Knapphål»-knappen
- tryck på «Öljettprogram»-fältet

Syfot för matarstyrda sömmar nr. 1C
Öppen broderifot nr. 20C

Öljett med smal sick-sack nr. 61
Öljett med raksöm nr. 62



Sy öljetter

- välj öljett
- placera tyget under syfoten och sy öljettprogrammet
- ▶ sydatorn stannar automatiskt när öljetten är färdigsydd och är klar för nästa öljett

Öppna öljetter

- med en syl, håltång eller stans



Utjämna öljetterundningen med balansen om det behövs.
För extra stabilitet sy öljetten två gånger.

Dekorsömmar

Översikt dekorsömmar

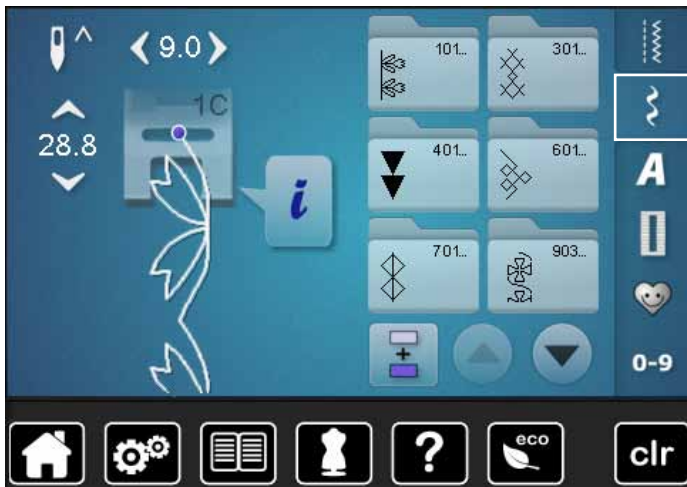

- tryck «Dekorsöm»-knappen
- ▶ en översikt av kategorierna visas i displayen
- välj önskad kategori
- ▶ önskad kategori är aktiverad
- välj önskad söm

Användning

Beroende på material gör sig enklare eller mera påkostade dekorsömmar mer gällande.

- dekorsömmar - programmerade med enkel raksöm - passar bra till tunna material, t.ex. dekorsöm nr. 101
- dekorsömmar - programmerade med förstärkt raksöm eller med några satinstygn - passar speciellt bra till mellantjocka tyger, t.ex. dekorsöm nr. 107
- dekorsömmar - programmerade med satinsömmar - passar utmärkt till tjocka tyger, t.ex. dekorsöm nr. 401



Kategorier

- Kat. 100 = Blommor/Natur
- Kat. 300 = Korsstygn
- Kat. 400 = Satinsömmar
- Kat. 600 = Ornamentsömmar
- Kat. 700 = Heirloomsömmar
- Kat. 900 = Moderna sömmar
- Kat. 1300 = Kviltsömmar



Perfekt stygnbildning

- använd samma trådfärg till över- och undertråd
- förstärk arbetet med ett mellanlägg på baksidan
- använd vid luddiga eller långfibriga material (t.ex. ylle, sammet osv.) ytterligare ett vattenlösligt mellanlägg på framsidan, som enkelt kan tas bort när arbetet är klart

Användningsexempel dekorsömmar

Korsstyggn

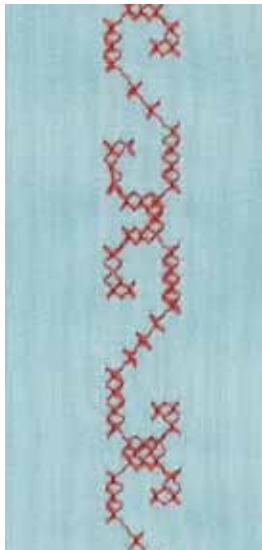

Syfot för matarstyrda sömmar nr. 1C/1D eller
Öppen broderifot nr. 20C eller 20D (extratillbehör)

Korsstyggn

- korsstyggn är en traditionell sömnadsteknik, som förlänger raden av dekorsömmar
- sys korsstyggnen på material med linstruktur, ser de ut som handbroderade

Användning

- för hemdekorationer/-textilier
- för kantband på kläder
- för dekoration i allmänhet

Sömnad

Korsstyggn i kategori 300 sys och kombineras som vilken dekorsöm som helst.

Sy bårder

- välj korsstyggn
- sy första raden med hjälp av kantlinjalen eller sömguiden (extratillbehör)
Det är viktigt att första raden blir rak eftersom den blir riktlinje för de följande.
- välj en ny söm
- sy andra raden intill den första med ett syfotsbredds mellanrum eller med hjälp av kantlinjalen
- sy de följande raderna på samma sätt



Broderitråd i bomull för korsstyggn

Sömmen ser fylligare ut.

Biesen



Biesenfötter (extratillbehör)

- Nr. 30 (3 skåror) = 4 mm tvillingnål: för tjocka material
- Nr. 31 (5 skåror) = 3 mm tvillingnål: för tjocka till mellantjocka material
- Nr. 32 (7 skåror) = 2 mm tvillingnål: för tunna till mellantjocka material
- Nr. 33 (9 skåror) = 1 eller 1,6 mm tvillingnål: för mycket tunna material (utan löptråd för biesen)
- Nr. 46C (5 skåror) = 1,6-2,5 mm tvillingnål: för mycket tunna till mellantjocka material)

Raksöm nr. 1

- denna teknik minskar storleken av tygytan (beräkna tillräckligt med tyg!)
- biesen är smala kantstickade veck, som sys innan plagget eller syprojektet klipps till exakt
- för utsmyckning eller i kombination med andra broderingar

Löptråd för biesen

- biesen kan sys med eller utan löptråd
- med en löptråd ser biesen mer markant ut och får en upphöjd effekt
- löptråden för biesen ska passa in bra i spåret av motsvarande syfot
- löptråden för biesen ska vara färgäkta och får ej krympa

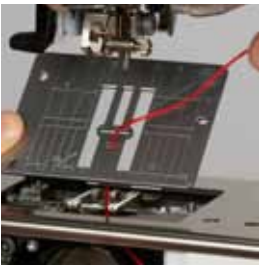

Dra in löptråden för biesen

- ta bort sydatorns stygnplåt (se sidan 25)
- öppna griparluckan
- dra in löptråden nerifrån genom griparöppningen och hålet i stygnplåten
- sätt fast stygnplåten igen
- stäng griparluckan
- se till att löptråden löper genom griparluckans lilla öppning
- sätt löptråden för biesen på knäspaken
- kontrollera om löptråden glider bra

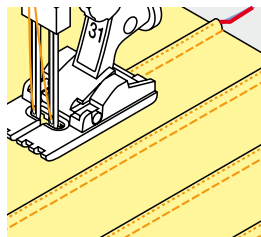

Sy biesen

- sy första biesen, markera evt. linjen innan
- ▶ löptråden tas med automatiskt

Löptråden för biesen ligger på avigsidan och hålls fast/sys över med undertråden.

- vrid evt. arbetet
- för första biesen under ett av syfotens spår (beroende på önskat mellanrum)
- sy andra biesen
- alla ytterligare biesen sys parallellt



Om tråden vid griparluckan glider dåligt, lämna luckan öppen under sömnaden och inaktivera undertrådsindikatorn i setup-programmet.

Undertrådsdekorering



VARNING!

För denna användning behövs en specialspolkapsel (extratillbehör).

Frihandssömnad

Undertrådsspolen kan fyllas med olika trådmaterial. För frihandssömnad med struktur. Denna metod liknar den «normala» frihandssömnaden, men sys på tygets **avigsida**.

Förstärkt området som skall sys med mellanlägg. Mönstret kan ritas på tygets avigsida. Man kan också rita mönstret på tygets rätsida, sy sedan efter linjerna med en frihands raksöm med polyester-, bomulls- eller rayontråd. Sömradena syns på tygets avigsida och bildar referenslinjer för undertrådsdekorering.

BSR-funktionen kan användas för undertrådsdekorering. För tyget regelbundet vid jämn hastighet, följ motivets linjer. Ta bort mellanlägget när du har sytt klart.

Gör ett syprov för att kontrollera resultatet på tygets avigsida. Justera övertrådsspänningen vid behov.

Sömnad med dekorsömmar

Alla dekorsömmar passar inte till denna teknik. Bäst resultat får du med enkla dekorsömmar. Undvik kompakta sömmar och satinsömmar.

Öppen broderifot nr. 20C eller nr. 20D (extratillbehör) är ideal för denna teknik.

- justera inställningarna för stygnlängd- och bredd (bredda, förläng) så att fina resultat uppnås även när du syr med tjockare trådar
- med långstygnfunktionen blir sömmen mindre tät
- justera övertrådsspänningen vid behov













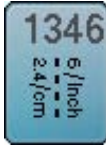

Kviltssömmar

Översikt kviltssömmar



Det finns många sömmar som används speciellt till kviltning, sy lapptäcken (patchwork) eller applikation.

- tryck «Dekorsöm»-knappen
- ▶ en översikt av kategorierna visas i displayen
- Kat. 1300 = Kviltssömmar
- välj önskad söm
- ▶ stygnbredden kan inte justeras vid vissa sömmar
- ▶ visas med en «Lås»-symbol

	1324 Kviltning, Fästprogram		1329 Langett		1339 Dekorativ kviltssöm - varianter 1339-1345, 1351, 1355-1356, 1359
	1325 Kviltning, Raksöm		1330 Dubbel langett		1346 Kviltssöm/ Kviltssömsvariationer som ser handsydda ut 1346-1348, 1350
	1326 Lapptäckssöm/Raksöm		1331 Osynlig fällsöm (smal)		1352 Langett (dual)
	1327 Stippelsöm/Meanderkviltssöm		1332 Kråkspark		1353 Dubbel langett (dual)
	1328 Handkviltssöm		1333 Kråkspark - varianter 1333-1338		1354 Satinsöm

Användningsexempel kviltssömmar

Handkviltssöm

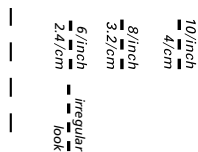

Syfot för matarstyrda sömmar nr. 1C

Handkviltssömmar nr. 1328, 1346, 1347, 1348, 1350

För alla material och arbeten som ska se ut som «handsydd».

Tråd

- Övertråd = Monofilamenttråd
- Undertråd = Broderitråd

Syprov

- ▶ undertråden dras upp genom den starka övertrådsspänningen
- ett stygn är synligt (undertråd)
- ett stygn är osynligt (monofilamenttråd) = handsömnadseffekt

Övertrådsspänning

Öka övertrådsspänningen till 6-9, beroende på material.

Balans

Justera stygnen med balansen, om det behövs.



Perfekta hörn

- tryck «Nålstopp»-knappen, nålen nere, tryck «Mönsterslut/Mönsterupprepning»-knappen, vrid arbetet
- se till att arbetet inte vrids när du roterar det

Monofilamenttråden går av

- sänk syhastigheten
- lossa lite på övertrådsspänningen

Frihandskviltning

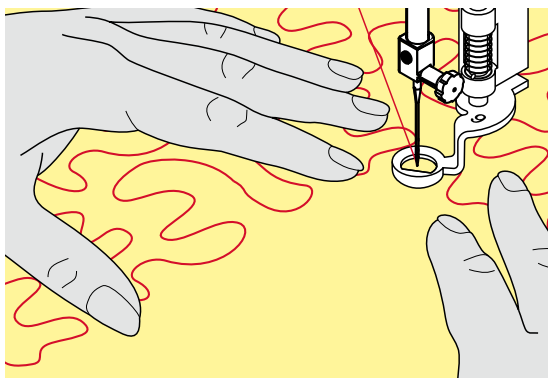

Stoppfot nr. 9 (extratillbehör)

Raksöm nr. 1

Frihandskviltning

För alla typer av frihandskviltning.

Förberedelse

- nåla och evt. tråckla ihop kviltens överdel, stoppning och underdel
- använd förlängningsbordet
- använd knäspaken (FHS)
- sänk mataren

Håll i arbetet

- håll i arbetet med båda händerna, nära syfoten - som med en broderiram



Kviltshandskar med gumminoppor underlättar styrningen av arbetet.

Kvilt ett mönster

- börja i mitten på arbetet och arbeta utåt
- för arbetet med mjuka runda rörelser åt alla håll och skapa ditt eget mönster

Stippelkviltning

- tekniken täcker hela tygets yta
- sömlinjerna är rundade utan några skarpa hörn och korsar inte varandra



Frihandskviltning och stoppning

De två teknikerna grundas på samma frihandsprincip.

Sömmen ser inte bra ut

- om tråden formar öglor/inte ligger sträckt, för arbetet långsammare
- om det bildas små knutar på tygets avigsida, för arbetet fortare

Monofilamenttråden går av

Sänk syhastigheten och/eller lossa på övertrådsspänningen.

Om tråden går av

För arbetet med jämnare hastighet.

BSR (BERNINA-stygnregulator)

Kviltning med BSR



BSR-funktion

BSR-foten reagerar på arbetets rörelse under syfoten och kontrollerar sydatorns syhastighet upp till högsta möjliga hastighet. Detta betyder: att ju snabbare materialet förflyttas, ju snabbare syr sydatorn. Förflyttas arbetet för fort hörs en aukustisk signal om beepern har aktiverats (se sidan 105).

VARNING!

Så länge den röda lampan på BSR-syfoten lyser, får inte t.ex. trädnig eller nålbyte ske, eftersom nålen aktiveras direkt om man omedvetet förflyttar arbetet! Om man inte förflyttar tyget under ca. 7 sekunder stängs BSR-funktionen av och det röda ljuset släcks (läge 1).

Läs igenom säkerhetsinstruktionerna!

Genom att aktivera BSR-funktionen syr sydatorn antingen permanent med låg motorhastighet (läge 1, standard) eller så fort man förflyttar arbetet (läge 2).

BSR-funktion med raksöm nr. 1

Denna funktion erbjuder, med BSR-syfoten, frihandskviltning (sömnad) med raksöm och förvald stygnlängd upp till 4 mm. Stygnlängden bibehålles inom en viss hastighet, oberoende av hur man för arbetet.

BSR-funktion med sick-sack nr. 2

Sick-sacksömnen kan användas för att «måla» med tråd. Den inställda stygnlängden bibehålles **inte** när man syr sick-sacksöm, men BSR-funktionen underlättar arbetet.

Det finns:

Två olika BSR-lägen

- **BSR 1-läge** är standardläge
- sydatorn arbetar permanent med låg syhastighet, så fort man trycker på fotpedalen eller «Start/Stopp»-knappen
- syhastigheten beror på hur fort man förflyttar arbetet
- eftersom nålen rör sig hela tiden kan man fästa direkt på stället, utan att behöva trycka på ytterligare en knapp

- tryck i «BSR»-displayen på «BSR 2»-fältet och **BSR läge 2** aktiveras
- sydatorn startar inte förrän man trycker på fotpedalen eller «Start/Stopp»-knappen och samtidigt för arbetet
- syhastigheten beror på hur fort man förflyttar arbetet
- för att fästa måste man trycka på «Fästfunktion»-knappen
- genom att trycka i «BSR»-displayen på «BSR 1»-fältet aktiveras läget 1



För att uppnå en jämn systart (1 stygn) skall man trampa på fotpedalen samtidigt som man förflyttar arbetet. Detta gäller också vid sömnad av spetsar och raksöm i runda former.

Lämnar man BSR-funktionen och börjar igen senare, utan att ha stängt av sydatorn, kommer det senast valda BSR-läget att vara aktivt.

Överskrids hastigheten kan inte jämna stygnlängder garanteras.

Se till att linsen vid undersidan av BSR-syfoten är ren (inga fingeravtryck osv.). Rengör linsen och kåpan regelbundet med en mjuk, lätt fuktad trasa.

Förberedelse

- sänk mataren
- sänk syfotstrycket beroende på material och materialets tjocklek
- använd förlängningsbordet
- använd knäspaken (FHS)

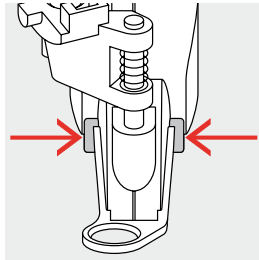

Ta bort syfotsulan

- tryck på båda piggarna
- dra ner sulan genom skåran

Sätta på syfotssulan

- skjut vald sula uppåt i skåran tills den klickar på plats

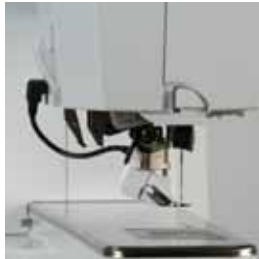

- montera BSR foten på sydatorn
- anslut kabelkontakten i motsvarande uttag 1



- ▶ «BSR»-displayen öppnas automatiskt
- ▶ BSR läge 1 är aktiverat
- ställ in önskad stygnlängd
 - stygnlängdens grundinställning är 2 mm
 - när man syr små figurer eller stipplar rekommenderas att minska stygnlängden till 1-1,5 mm

Funktioner i BSR-läget

Nålstopp nere (Standard)

- ▶ på «BSR»-displayen pekar pilen neråt
- ▶ sydatorn stannar med nålen nere, när man släpper fotpedalen eller om «Start/Stopp»-knappen trycks

Nålstopp uppe

- tryck på «Nålstopp»-fältet
- ▶ pilen pekar uppåt
- ▶ sydatorn stannar med nålen uppe, när man släpper fotpedalen eller om «Start/Stopp»-knappen trycks

Höja/Sänka nålen

- tryck «Nålstopp»-knappen
- ▶ nålen höjs eller sänks

Fästa med «Start/Stopp»-knappen (endast BSR läge 1)

- placera arbetet under syfoten
- sänk syfoten
- tryck två gånger på «Nålstopp»-knappen
- ▶ undertråden hämtas upp
- håll i över- och undertråden
- tryck «Start/Stopp»-knappen
- ▶ BSR-funktionen startas
- sy 5-6 fäststygn
- tryck «Start/Stopp»-knappen
- ▶ BSR-funktionen stoppas
- skär av trådarna
- tryck «Start/Stopp»-knappen
- ▶ BSR-funktionen startas
- fortsatt kviltningen

Fästfunktion (endast läge 2)

- tryck «Fästfunktion»-knappen
- tryck på fotpedalen eller «Start/Stopp»-knappen

En kort fästsekvens sys så fort man förflyttar arbetet under foten. När fäststygnen är sydda aktiveras den inställda stygnlängden och fästfunktionen stängs automatiskt av.

Frihandskviltning (endast läge 2)

- ▶ BSR läget förblir aktiverat
- genom att förflytta tyget kan du frihandskviltta
- trycker man på fästfunktionsknappen under tiden man frihandskvilttar, sys en kort sekvens fäststygn och
- ▶ sydatorn stannar
- ▶ BSR läget är inaktiverat

Frihandskviltning med inaktiverat BSR-läge

- tryck på «BSR»-fältet
- ▶ BSR läget är inaktiverat

Nu kan man frihandskviltta med BSR-foten utan automatiskt reglerade stygnlängder.



Aktivera/Inaktivera beepern (akustisk signal)

- tryck «Setup»-knappen
- tryck på «Signaltoninställning»-fältet



Välja signalton för BSR i Setup-programmet

- ▶ signaltonen är på som standard (aktiv)
 - tryck på fältet 1 med högtalare för BSR
 - ▶ högtalaren blir röd
 - ▶ signaltonen för beepern är inaktiverad
- Högtalaren är grå när beeperns signalton är aktiverad.



Signaltonsväl för BSR i «BSR»-displayen

- tryck fältet med högtalaren
 - ▶ högtalaren blir röd
 - ▶ signaltonen för beepern är inaktiverad
- Fältet med högtalaren är grått och gult inramat när signaltonen för beepern är aktiverad.



«Signaltonsväl»-fältet 2 är endast synligt, när signaltonerna generellt är aktiverade i setup-programmet.

Aktivera BSR-funktionen

1. Alternativet:

Aktivera BSR-funktionen med fotpedalen.

- anslut fotpedalen
- tryck på fotpedalen
- ▶ syfoten sänks
- tryck på fotpedalen igen
- ▶ BSR-funktionen startas
- ▶ ett rött ljus tänds på syfoten
- tryck på fotpedalen under sömnaden
- syhastigheten beror på hur fort man förflyttar arbetet
- släpp fotpedalen
- ▶ BSR-funktionen stoppas

2. Alternativet:

Aktivera BSR-funktionen med «Start/Stopp»-knappen.

- tryck «Start/Stopp»-knappen
- ▶ syfoten sänks
- tryck «Start/Stopp»-knappen igen
- ▶ BSR-funktionen startas
- ▶ ett rött ljus tänds på syfoten
- syhastigheten beror på hur fort man förflyttar arbetet
- tryck «Start/Stopp»-knappen igen
- ▶ BSR-funktionen stoppas

Inaktivera BSR-funktionen med «Start/Stopp»-knappen

Läge 1

Om man inte rör arbetet under 7 sekunder inaktiveras BSR-funktionen och det röda ljuset på syfoten släcks.

Läge 2

Om sömnaden avslutats genom att tyget inte förflyttas längre, sys beroende på nålpositionen **ett** extra stygn. Sydatorn stannar alltid med nålen uppe, även om pilen på displayen pekar neråt.

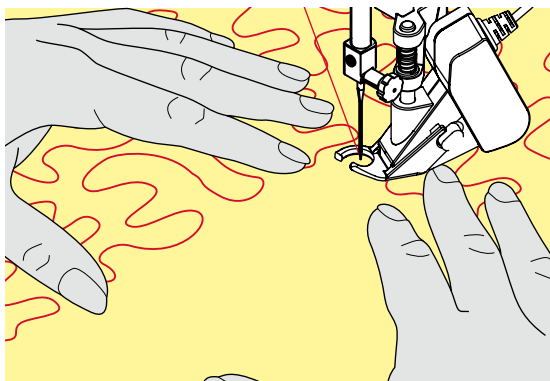

Håll i arbetet

- håll i arbetet med båda händerna, nära syfoten - som med en broderiram
- hastiga rörelser av arbetet (sakta ner eller öka snabbt) kan resultera i för korta eller för långa stygn
- jämna rörelser av tyget (inga hastiga rörelser) under syfoten ger bästa resultat
- vrid inte arbetet under sömnaden



Kvilthandskar med gumminoppor underlättar styrningen av arbetet.



Exempel:

- BSR med sick-sack nr. 2
- sick-sacksömnen kan användas för att «måla» med tråd
- områden kan fyllas och så kan former eller bilder skapas

Lämna BSR-funktionen

- dra ur BSR-syfotkabelns kontakt på sydatorn
- ta bort BSR-foten

BERNINA Övermatningsfunktion

VARNING!

Använd bara syfötter med en ursparning baktill i mitten och beteckning «D».
Om fel syfot monteras kan sydatorn med aktiverat övermatningsfunktionen inte startas. Ett felmeddelande visas.

Med BERNINA övermatningsfunktion matas tyget upp- och nerifrån samtidigt. Den jämna matningen underlättar perfekt matchning när man arbetar med randiga eller rutiga mönster.

Syfotsval

- Syfot för matarstyrda sömmar 1D
- Blixtlåsfot 4D



Fler «D» syfötter finns i bifogad tillbehörskatalog.



Aktivera BERNINA Övermatningsfunktion

- höj syfoten
- dra ner den övre mataren tills den klicker på plats



Inaktivera BERNINA Övermatningsfunktion

- höj syfoten
- håll i den övre mataren med två finger i hållaren och dra ner den
- skjut den sedan försiktigt bakåt och låt den sakta glida uppåt

Tyger

Svårsydda tyger:

- sammet, vanligtvis «medhårs»
- frotté
- jersey, speciellt i tvärriktning mot maskan
- fuskpäls eller fuskpäls med beläggning
- fleece-material
- vadderade tyger
- linjer och rutor
- gardiner med mönsterupprepning

Sträva material:

- läderimitation, material med beläggning (övermatningsfunktions-syfot med glidsula)

Användning

Sömnad:

- alla sytekniker på svårsydda material, t.ex. fållar, blyxtlås

Patchwork (Lapptäcksteknik):

- exakta linjer och block
- dekorsömmar på upp till 9 mm stygnbredd

Applikationer:

- öppen broderifot 20D (extratillbehör)
- sy på resår och snedslå



Syfotstryck

Justera syfotstryck efter materialet. Ju tjockare material desto lägre syfotstryck.

Alfabet

Översikt alfabet

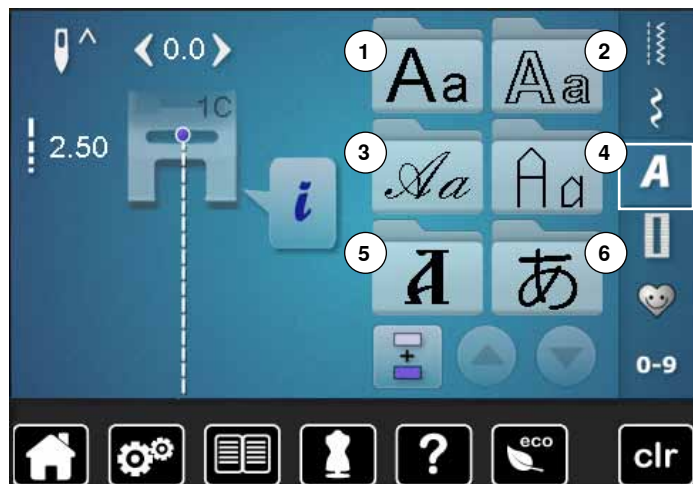

Blockskrift, konturskrift och skrivstil så väl som kvilttext och kyrillisk kan sys i två olika storlekar.
Blockskrift, konturskrift och skrivstil så väl som kvilttext och kyrillisk kan även sys med små bokstäver.
Siffror och specialtecken finns i slutet av de stora bokstäver.

- tryck «Alfabet»-knappen
- ▶ i displayen visas en översikt av de olika alfabeten
- 1 Blockskrift, Tryckbokstäver
- 2 Double Block, Konturskrift
- 3 Skrivstil (Italics)
- 4 Kvilttext
- 5 Kyrillisk
- 6 Hiragana
- välj önskat alfabet



Bokstäver/Tecken

- med pilfälten kan alla stora bokstäver, siffror, skilje- och specialtecken väljas

Perfekt stygnbildning

- använd samma trådfärg till över- och undertråd
- förstärk arbetet på avigsidan med mellanlägg för broderi
- använd dessutom vid luddiga och långfibriga material (t.ex. ylle, sammet osv.) ett vattenlösligt mellanlägg på framsidan
- för tunna material rekommenderas enkla skrifter, som är programmerade med raksöm (t.ex. double Block)

Kombinera bokstäver

Enskilda bokstäver eller rader med samma bokstäver sys i enkelläget. Namn, adress, ord osv. sätts ihop och sys i kombiläget.



- tryck på «Kombiläge»-fältet
- tryck på fältet med önskad bokstav
- ▶ bokstaven visas i mönsterindikator-fältet
- ▶ cursorn finns under bokstaven



Välj nästa bokstav

- tryck på motsvarande fält
- ▶ nästa bokstav visas i mönsterindikator-fältet osv.

Korrigerar kombinationen



Infoga bokstäver/tecken

En bokstav infogas alltid ovanför cursorn.

Infoga en tilläggsbokstav i början av en sömkombination:

- flytta cursorn uppåt med pilfälten
- Aktivera önskad position:
 - välj motsvarande bokstav i mönsterindikator-fältet eller rulla
 - välj ny bokstav
- ▶ bokstaven infogas ovanför cursorn

Radera bokstäver/tecken

En bokstav raderas alltid ovanför cursorn.

Aktivera önskad position:

- välj motsvarande bokstav i mönsterindikator-fältet eller rulla
- tryck på «Radera»-fältet
- ▶ bokstaven är raderad

Spara och radera kombinationer se sidan **116, 120**.

Alfabet i kombination med funktioner



Välj små bokstäver

- tryck på «Stora/Små bokstäver»-fältet
- ▶ den lilla bokstaven «a» framhävs i svart och flyttas till fältets vänstra övre hörn
- ▶ små bokstäver är aktiverade
- tryck på «Stora/Små bokstäver»-fältet igen
- ▶ den stora bokstaven «A» framhävs i svart och flyttas till fältets vänstra övre hörn
- ▶ nu är stora bokstäver aktiverade igen



Ändra storlek

- tryck på «i»-fältet
- tryck på «Alfabetstorlek»-fältet
- ▶ fältet med nummer **2** blir blått
- ▶ bokstavsstorleken minskas
- tryck på «Alfabetstorlek»-fältet igen
- ▶ den större skriften är aktiverad igen (siffran 1 är blå)

Personligt program

Skapa en personlig display

Skapa en fil med sömmar som ofta används i det personliga programmet. Både sömmen och sömmens ändringar sparas i den personliga displayen.



Följande ändringar kan sparas:

- Stygnbredd
- Stygnlängd
- Nålposition
- Trådspänning
- Spegelvända
- Mönsterförlängning
- Långa stygn
- Balans
- Mönsterupprepning 1-9x

Om minnet redan är fullt med sömkombinationer eller broderimotiv kan inte fler sparas i det personliga programmet. Ett meddelande visas. Delar av minnet måste först raderas så att man får tillräckligt med ledigt minnesutrymme.

Förbereda sömmar



Programmera/Spara första sömmen

- välj t.ex. sick-sacksöm i «Nyttosöm»-displayen
- gör ändringar

1 • tryck «Personligt Program»-knappen 1

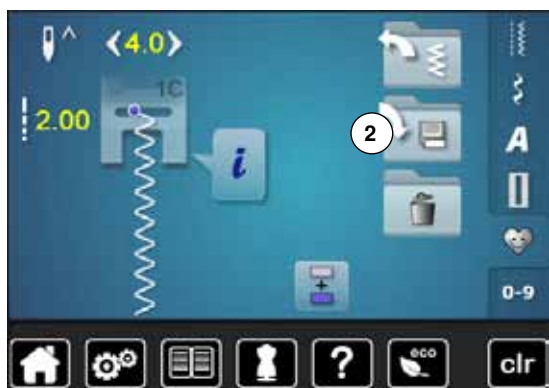

• tryck på «Spara»-fältet 2

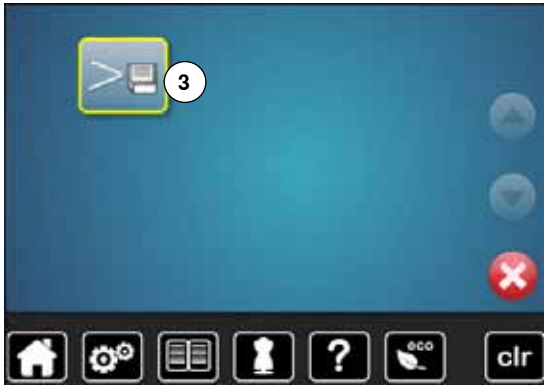

- tryck på «Spara»-fältet 3
- ▶ den ändrade sick-sacksömnen är sparad
- ▶ displayen stängs



Programmera/Spara den andra sömnen

- tryck «Knapphål»-knappen
- välj standardknapphål nr. 51
- spara sömnen som beskrivits ovan
- spara ytterligare sömmar på samma sätt



Sömval i personliga programmet

- tryck «Personligt Program»-knappen



- tryck på «Öppna»-fältet 4



Personlig display

- ▶ de programmerade sömarna visas i displayen med bild och information om stygnbredd och stygnlängd
- ytterligare sömmar visas med användning av pilfälten

Ändra/Skriva över sömmar



Välja söm

- tryck «Personligt Program»-knappen 1
- välj sick-sacksöm
- gör ändringar
 - ▶ stygnbredden och stygnlängden ändras (gula siffror)
- tryck «Personligt Program»-knappen
- tryck på «Spara»-fältet

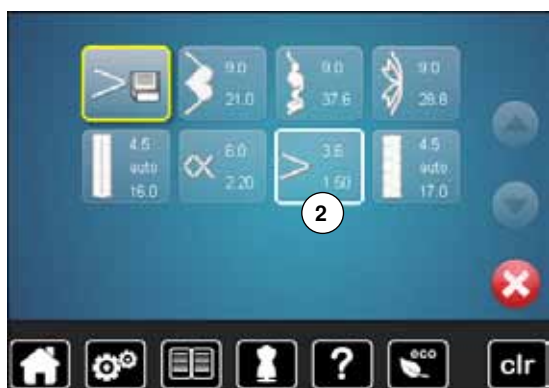

- välj sick-sacksömmen 2



- bekräfta med ✓
- ▶ ändringarna är sparade

Radera sömmar



Välja söm

- tryck «Personligt Program»-knappen
- tryck på «Radera»-fältet 1



- välj sömmen som skall raderas



- bekräfta med ✓
- ▶ sömmen är raderad
- ▶ alla sömmar som ligger kvar i filen flyttas ett steg

Kombiläge

Sy- och broderidatorn har ett enda minnessystem där både sydda och broderade mönster sparas.

I syminnet kan sömmar, bokstäver och siffror kombineras och sparas.

I syminnet kan varje «mapp» lagra kombinationer med max. 70 sömmar, om det finns lagringsutrymme kvar. Om lagringsutrymmet är fullt kan det även bero på att många motiv sparats i minnet.

Minnet är ett långtidsminne dvs. innehållet finns kvar tills det medvetet raderas. Strömavbrott eller att stänga av sy-/broderidatorn påverkar inte det lagrade programmet.

Skapa sömkombinationer



Programmera och spara

- tryck «Dekorsöm»-knappen
- välj kategori
- tryck på «Kombiläge»-fältet
- välj önskad söm direkt eller skriv in sömnummer
- gör eventuella ändringar som stygnlängd- eller bredd, nålposition osv.
- välj ytterligare sömmar



- 1 • tryck på «Minne»-fältet 1



- tryck på «Spara»-fältet 2



- tryck på «Spara»-fältet 3
- ▶ kombinationen är sparad
- ▶ displayen stängs

Tömma sömindikator-fältet



Radera söm efter söm

- tryck på «Radera»-fältet
- ▶ sömmen ovanför cursorn raderas
- tryck på «Radera»-fältet så många gånger som det behövs tills sömindikator-fältet blir tomt



Radera kombinationer

- tryck på «|»-fältet
- tryck på «Redigera hela kombinationen»-fältet
- tryck på «Radera»-fältet
- bekräfta med ✓
- ▶ sömindikator-fältet är tomt
- tryck på «Tillbaka»-fältet
- en ny sömkombination kan programmeras

Öppna sparad kombination



- tryck «Minne»-knappen
- tryck på «Öppna»-fältet 1

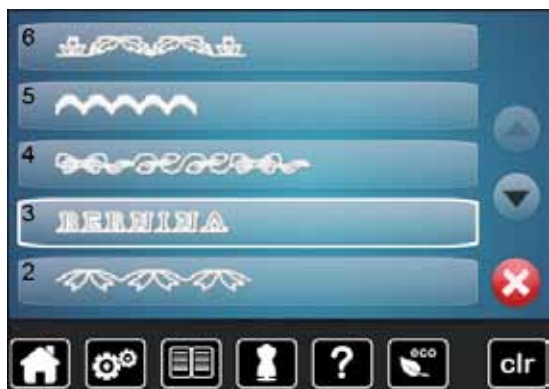

- ▶ en översikt av sparade kombinationer visas
- tryck på önskad mapp
- ▶ sparad kombination visas i sömindikator-fältet

Korrigera sömkombinationen



Infoga sömmar

- välj önskad position i kombinations-fältet
- välj en ny söm
- ▶ den nya sömmen infogas nedanför den markerade sömmen

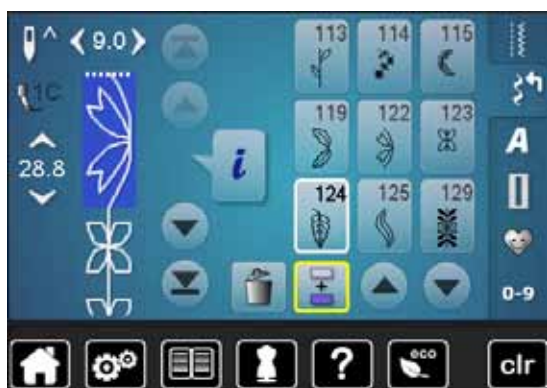

Om en söm ska infogas i början av en kombination, måste cursorn vara placerad ovanför den **första** sömmen.



Ändra sömmen

- välj önskad söm i kombinations-fältet
- tryck på «i»-fältet
- välj önskad funktion, t.ex. spegelvända vänster/höger
- ▶ sömmen spegelvänds vänster/höger
- tryck på «Tillbaka»-fältet



Alla ändringarna påverkar alltid sömmen ovanför cursorn. Sparade sömkombinationer kan ändras eller justeras på samma sätt. För att ändringar eller justeringar skall finnas kvar permanent, måste kombinationen sparas igen efteråt.



Spegelvända hela kombinationen

- tryck på «i»-fältet
- tryck på «Redigera hela kombinationen»-fältet
- tryck på «Spegelvända»-fältet
- ▶ hela kombinationen är spegelvänd
- tryck på «Tillbaka»-fältet två gånger



Kombination indelning

- tryck på «i»-fältet
- tryck på «Redigera kombinationen vid cursor positionen»-fältet
- tryck på «Kombination indelning»-fältet
- en kombination kan delas in i flera sektioner med «Kombination indelning»-funktionen
- ▶ endast sektionen där cursorn står kommer att sys
- för att sy nästa sektion måste cursorn placeras i respektive sektion



Kombination avbrott

- tryck på «i»-fältet
- tryck på «Redigera kombinationen vid cursor positionen»-fältet
- tryck på «Kombination avbrott»-fältet
- en kombination kan avbrytas med funktion «Kombination avbrott» vid olika positioner
- sy första sektionen
- ▶ sydatorn stannar automatiskt när den kommer till den programmerade funktionen
- flytta tyget
- sy nästa sektionen osv.

Sömkombination



Skriva över

- programmera en ny sömkombination
- tryck «Minne»-knappen
- tryck på «Spara»-fältet
- välj mappen som ska skrivas över (t.ex. 3)
- bekräfta med ✓

Med ✗ stoppas överskrivningen.



Radera

- tryck «Minne»-knappen
- tryck på «Radera»-fältet
- välj mappen som ska raderas (t.ex. 5)
- bekräfta med ✓

Med ✗ stoppas raderingen.

Innehållsförteckning Broderi

Tillbehör	123	Översikt urvalmeny	145
Standardtillbehör	123	Översikt färgdisplay	146
Broderimodul	124	Broderimotiv	147
Detaljerad bild	124	Välja broderimotiv	147
Viktig information om broderi	125	Alfabet	147
Broderitråd	125	• Välja alfabet	147
Undertrådar	125	• Skapa/Ändra text	147
Välja broderimotiv	126	• Radera text	147
Broderiprov	126	• Ändringar	147
Förstora/Minska motiv	126	BERNINA Broderimotiv	148
Olika sömmar	127	Mina design	148
• Underlagsstygn	127	Motiv i kombination med funktioner	149
• Satinsöm	127	Flytta broderimotiv	149
• Flatsöm	127	Ändra motiv proportionellt	149
• Hoppstygn	127	Roterat motiv	149
Förbereda brodering	128	Spegelvända motiv	150
Montera modulen	128	Motivets mitt	150
Broderifot/Broderinål	129	Kontrollera motiv	151
Raksöms-/CutWork stygnplåt	129	Välja broderiram	151
Trå över- och undertråden	129	Zoom	152
Broderiram	130	Flytta broderimotiv	152
• Bestämma mitten	130	Motivstorlek och broderingstid	152
• Ta isär broderiram	130	Motivfärger	153
• Broderimall	130	Ändra trådmärke	153
• Spänna upp materialet	130	Brodera motivet enfärgat	154
Mellanlägg för broderi	131	Träckling	154
Mellanlägg (fliselin)	131	• Inaktivera träckelsöm	154
Spraylim	131	Spara motiv	155
Påpressbart mellanlägg	132	Broderidatorns minne	155
• Självklitränd mellanlägg	132	USB-minne	156
• Vattenlösligt mellanlägg	132	Skriva över motiv	157
Funktioner	133	Radera enskilt sparad motiv	158
Översikt «Funktion»-knappar broderidator	133	Radera alla sparade motiv	159
• «Start/Stopp»-knapp	133	Börja brodera	160
• «Syfotsläge»-knapp	133	Välj broderiram	160
• «Automatisk trådvaskare»-knapp	133	• Montera av broderiram	160
• Stygnbredds- och stygnlängdsknapp	133	• Haka in låsmekanismen i broderiarmen	160
• Hastighetsreglering	133	• Ta bort broderiram	160
Översikt display	134	Broderimeny	161
Komma till broderiläget	134	Brodera med «Start/Stopp»-knappen på sydatorns framsida	161
Broderialfabet	135	• Avbryta broderingen	161
BERNINA Motiv	136	• Brodera färgen färdigt	161
Mina design	136	• Byta färg	161
Motiv från ett USB-minne med motiv (extratillbehör)	137	• «Broderi»-display	161
«Redigera»-display (edit)	138	Brodera med fotpedalen	162
Översikt «Redigera»-display	138	• Avbryta broderingen	162
Allmänna funktioner	138	• Brodera färgen färdigt	162
Översikt broderimeny	142	• Byta färg	162
		• «Broderi»-display	162

Trådbrott under broderiprocessen	163
Trådbrott, över- och undertråd	163
Broderisekvenskontroll vid trådbrott	163
Skötsel	164
Åtgärda fel	166
Översikt sömmar	171
Nyttosömmar	171
Knapphål	171
Dekorsömmar	171
Kviltömmar	173
Alfabet	174
Översikt broderimotiv	177
Alfabet	185
Index	186

Tillbehör

Standardtillbehör

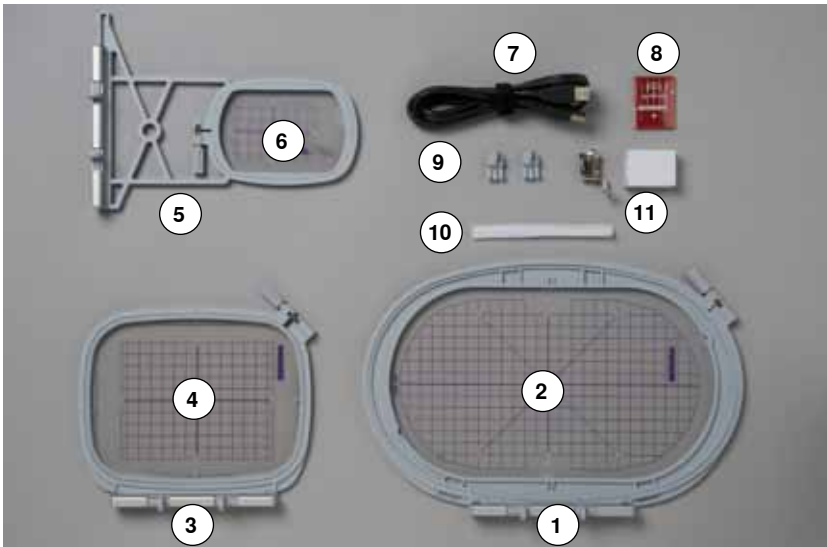

- 1 Broderiram oval, 145x255 mm
- 2 Mall till broderiram oval, VAR 00
- 3 Broderiram mellanstor, 100x130 mm
- 4 Mall till broderiram mellanstor
- 5 Broderiram liten, 72x50 mm
- 6 Mall till broderiram liten, blå
- 7 Kabel för USB-anslutning
- 8 En förpackning broderinålar (SUK)
- 9 Hållare för mallar till broderiram
- 10 Nät för övertrådsrullen, vit
- 11 Broderifot nr. 26

Broderimodul

Detaljerad bild



- 1 Broderiarm
- 2 Fästanordning till sydatorn
- 3 Konsol för att montera broderiramen
- 4 Anslutning till sydatorn



- 5 Anslutning för broderimodulen

Viktig information om broderi

Broderitråd

En broderitråd av hög kvalitet (märkesvara) är mycket viktigt för ett lyckat broderiresultat och för att undvika problem som oregelbunden tvinning, trådbrott, osv.

Om man använder fin, glansig broderitråd som övertråd får man ett effektivt broderi. Trådtillverkare erbjuder ett stort tråd- och färgsortiment.



Polyestertråd med lyster

Polyestertråd med lyster är en hållbar, färgäkta tråd med hög tänjbarhet som passar till all slags broderi.

Viskostråd

Viskos är en mjuk, naturliknande fiber med fin lyster som är lämplig för fina ömtåliga broderier som inte utsätts för alltför stor förslitning.

Metalltråd

Metalltråd är en tunn till mellantjock glansig tråd som passar till specialeffekter för broderi.

Minska hastigheten och övertrådsspänningen vid sömnad med metalltråd.

Broderinål

- nålstorleken skall väljas beroende på trådtjockleken
- byt broderinål regelbundet



Använd den lodräta trådrullshållaren tillsammans med metall- och sidentrådsöljjetten (extratillbehör) till metall- och andra specialtrådar. Tråden hasplas då lättare av. Använd till metalltråd metafilnålen 130/705H MET. Justera övertrådsspänningen och minska broderihastigheten.

Undertrådar



Bobbin Fill (specialundertråd)

Bobbin Fill är en speciellt mjuk och tunn polyestertråd som passar bra som undertråd. Denna specialundertråd garanterar en konstant trådspänning och en optimal stygnbildning av över- och undertråd.

Stopp- och broderitråd

Tunn merceriserad bomullstråd som passar för broderier på bomullstyger.



I de flesta fall används vid broderier svart eller vit undertråd. Om båda sidorna ska se likadana ut, så använd samma trådfärg för under- och övertråd.

Välja broderimotiv

Ett enkelt motiv med ett litet antal stygn passar bra till broderier på tunna material. Tätt broderade motiv (t.ex. med många färg- och riktningsbyten) är lämpade för grövre och tjockare material.

Broderiprov

Gör alltid ett broderiprov på en bit av originalmaterialet. Förstärk broderiprovet med samma mellanlägg som du tänker använda sedan. Anpassa färg, trådkvalitet, nål osv. till motivet.

Förstora/Minska motiv

Motiv kan förstoras eller minskas i broderidatorn eller på PC med BERNINA broderi mjukvara. Minska/förstora motivet och alfabetet med +/- 20 % ger de bästa resultaten.

Olika sömmar

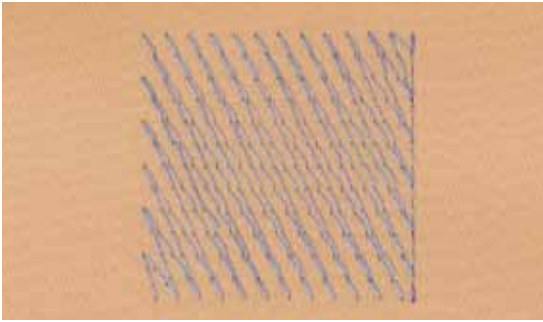

Underlagsstyg

Underlagsstyg är grunden för ett motiv och används för att stabilisera tyget och bibehålla formen. De förhindrar även att motivets täcksömmar sjunker ner för djupt i materialets maskor eller väv.

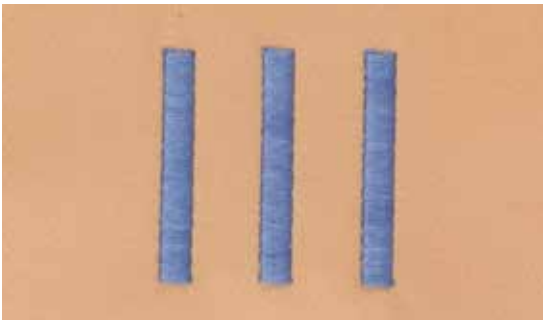

Satinsöm

Nålen förflyttar sig från ena sidan till den andra så att tråden täcker figuren med en mycket tät sick-sacksöm. Satinsömmar passar till att fylla smala och små former. De passar inte till att fylla stora områden, eftersom de långa stygnen blir lösa och inte riktigt täcker tyget. Det finns dessutom en risk att tråden av de för långa stygnen fastnar i någonting så att broderiet skadas.

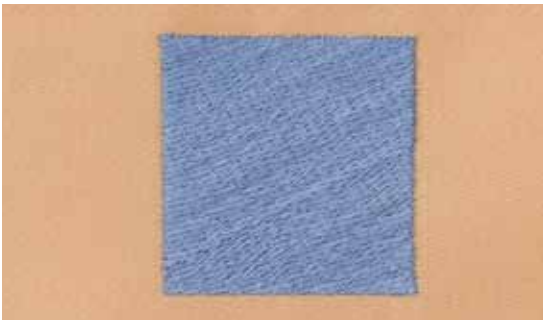

Flatsöm

En fyllnadssöm med många korta stygn med samma längd som sys i förskjutna rader mycket nära varandra.

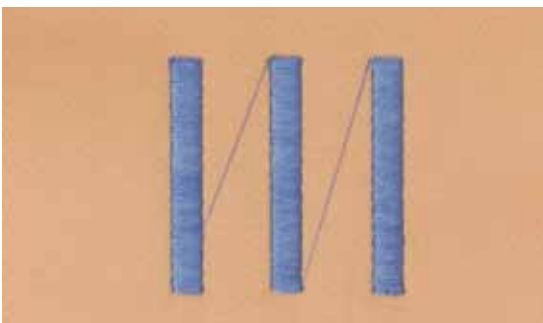

Hoppstyg

Långa stygn som hoppar från ett färdigbroderat motiv till början på nästa motiv som skall broderas. Före och efter hoppstygnen sys fäststygn. Hoppstygn klippas bort.

Förbereda brodering

Montera modulen

VARNING!

Förlängningsbordet får inte vara monterat när broderimodulen monteras eller tas bort.

När broderimodulen monteras så se till att alla delar står på samma jämna underlag!

Broderidatorn kan brodera i mycket hög hastighet. Därför måste båda enheterna stå på ett stadigt underlag, i annat fall motorhastigheten sänkas.

Se till att det finns gott om plats runt broderidatorn och modulen så att broderiarmen kan röra sig obehindrat!

Ta bort broderimodulen från broderidatorn innan transport, transportera dem aldrig som en enhet.



Montera broderimodulen på sydatorn

- lyft modulen på vänster sida och
- skjut den försiktigt från vänster åt höger in i anslutningen på sydatorn



Ta bort broderimodulen

- lyft modulen på vänster sida och drag ut den försiktigt åt vänster



Montera förlängningsbordet

Förlängningsbordet kan endast monteras när modulens broderiarm är längst ut i vänsterläget. Använd funktionen «Parkera modulen» för att flytta broderiarmen om det behövs, se sidan 140.

Broderifot/Broderinål

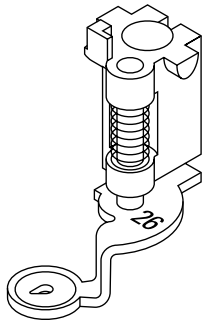

Broderinål

Broderinålar (130/705 H-SUK) har större öga och är lätt rundade. Minskar trådslitaget när broderitråd i rayon- och bomull används.

- använd SUK-nålar
- beroende på broderitråd så använd nål nr. 70-SUK till nr. 90-SUK
- byt nål ofta

Förberedelse

- montera broderifot nr. 26
- höj syfoten
- höj nålen



Sänk mataren

- tryck «Matar»-knappen 1
- ▶ mataren sänks ner

Raksöms-/CutWork stygnplåt (extratillbehör)

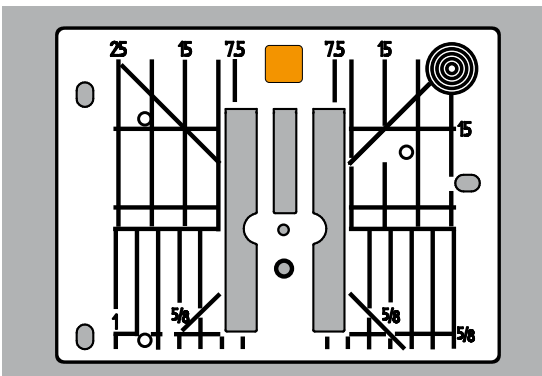

Raksöms-/CutWork stygnplåten har ett litet hål i nålområdet. Trådindragningen (stygnbildningen av över- och undertråd) optimeras därmed. Sömmen blir finare.

- ta bort standardstygnplåten (se sidan 25)
- sätt i Raksöms-/CutWork stygnplåten

Trä över- och undertråden

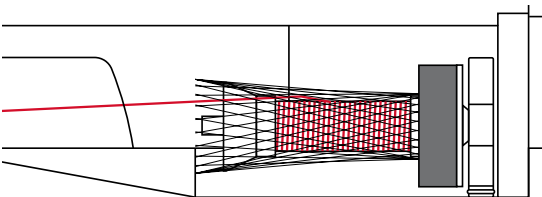

Trädning av övertråd

- montera skumplastdynan på trådrollshållaren
- placera trådrollen
- placera nätet över trådrollen vid användning av silkiga broderitrådar
- ▶ övertråden matas därmed jämnare



Trådrollshållare

Använd den lodräta trådrollshållaren och den extra metall- och sidentrådsöljetten (extratillbehör) för metall- eller andra specialtrådar.

Trädning av undertråd

Trä undertråden för brodering på samma sätt som för sömnad, se sidan 21.



Sätt i spolkapseln och glöm sedan inte att stänga luckan så att undertrådsindikatorn kan fungera (måste vara aktiverad i setup-programmet).

Broderiram

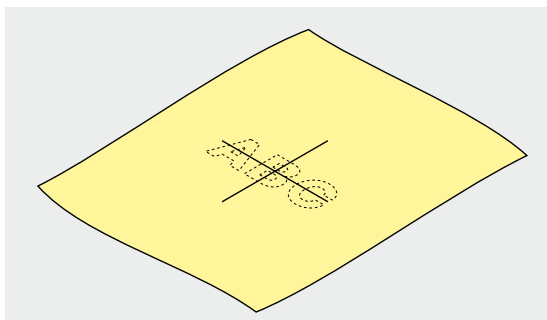

Bestämma mitten

- bestäm motivets mittpunkt på materialet
- markera mittpunkten med en märkpenna eller krita

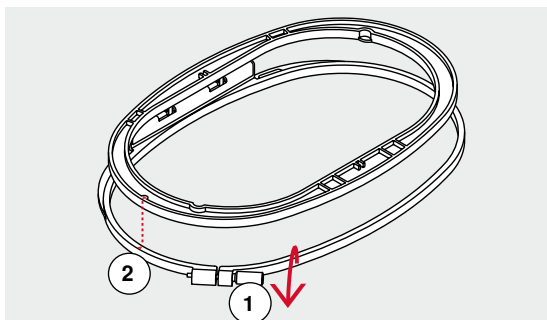

Ta isär broderiram

- lossa evtl. skruven 1 av den yttre ramen
- ta ur innerramen

Pilmarkeringarna 2 av de båda ramarna ska vara i samma höjd.

Pilmarkeringarna befinner sig

- framtill i mitten hos den ovala och mellanstora broderiramen
- sidledes till höger hos den lilla broderiramen
- framtill i mitten hos Mega-Hoop och Jumbo-Hoop (extratillbehör)

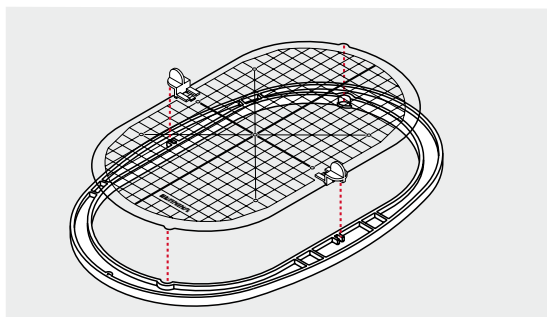

Broderimall

- till varje broderiram finns en motsvarande mall
- broderiytan är markerad med 1 cm rutor
- det finns hål vid mitten och vid ändarna av mittlinjerna
- de önskade punkterna kan markeras på materialet
- montera mallklämmorna
- lägg mallen i innerramen, så att BERNINA logon ligger i framkanten (vid pilmarkeringen) och kan läsas
- ▶ i denna position kan mallen klickas in i innerramen

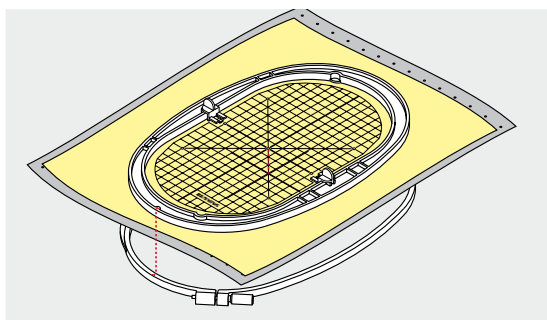

Spänna upp materialet

- placera materialet under innerramen
- placera den markerade mittpunkten mitt i mallen
- lägg material och innerram på den yttre ramen

Båda ramarnas pilmarkeringar ska möta varandra (ligga i samma höjd).

- skjut in ramarna i varandra så att tyget inte förskjuts
- sträck tyget så att det blir slätt och spänn fast det i broderiramen
- drag åt skruven
- ta bort mallen från broderiramen med hjälp av mallklämmorna

Mellanlägg för broderi

Mellanlägg (fliselin)

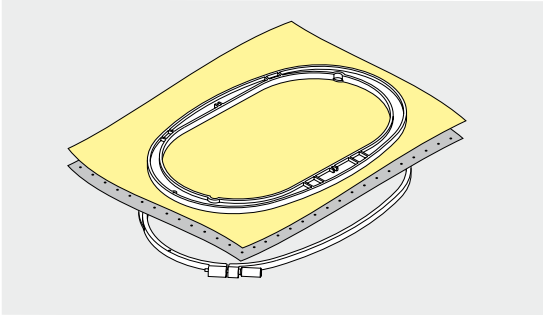

Avrivbart mellanlägg

- kan rivas bort som papper
- använd ett eller två lager
- finns i olika tjocklekar
- för extra stabilitet, fäst mellanlägget med spraylim på tygets avigsida
- efter broderingen avslutats, riv försiktigt bort överflödigt mellanlägg
- broderimotivet vrids inte
- vid större broderiytor sitter mellanlägget kvar under broderistygnen

Användning:

För alla vävda och ej töjbara material.

Klippbart mellanlägg

- använd ett eller två lager
- finns i olika tjocklekar
- för extra stabilitet, fäst mellanlägget med spraylim på tygets avigsida
- efter broderingen avslutats, klipp försiktigt bort överflödigt mellanlägg
- broderimotivet vrids inte
- vid större broderiytor sitter mellanlägget kvar under broderistygnen

Användning:

För alla elastiska material.

Spraylim

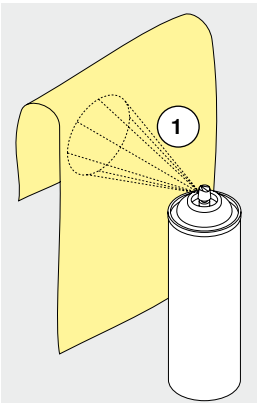

Använd inte spraylim i närheten av broderidatorn.

- på ett avstånd **1** av 25-30 cm
- spraya limmet sparsamt på mellanlägget
- placera det sprayade mellanlägget på materialet, tryck fast det utan att det bildas bubblor

Användning:

- töjbara och stickade material: hindrar vridning
- hala material: undviker att tyglagren glider isär
- applikationer: för exakt placering
- tygbitar: placera små delar som ficklock, kragar osv. på mellanlägget
- för att förhindra att t.ex. frotté, tyger med lugg osv. inte trycks ihop av ramen ska de **inte** spännas upp, istället ska mellanlägget sprayas och spännas upp
- fixera de delar som ska broderas på

Spraystärkelse för kraftigare stabilisering

Spraystärkelse är idealisk för stabilisering av tunna, löst vävda material.

- spraya materialet som skall stabiliseras
- låt det torka; evt. stryk försiktigt torrt med strykjärnet

Använd alltid ytterligare ett mellanlägg på tygets avigsida (t.ex. vattenlösligt mellanlägg).

Användning:

Passar tunna, löst vävda material, t.ex. batist, tunt linne.

Påpressbart mellanlägg

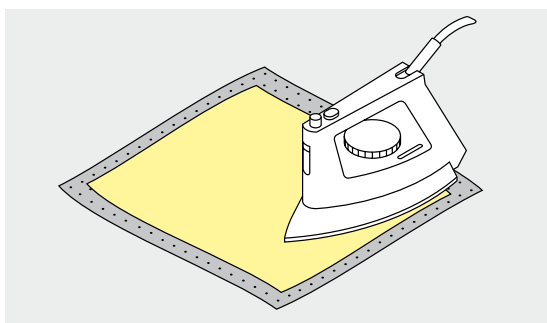

Påpressbart mellanlägg finns i många olika varianter. Material och mellanlägg ska passa ihop i tjockleken. Använd mellanlägg som lätt går att lossa från bastyget.

- stryk på mellanlägget med det varma strykjärnet på materialets undersida

Användning:

För att bibehålla formen hos material som vrids lätt, t.ex. tøjbara material som tricot, jersey osv.

Självklistrande mellanlägg

- spänn upp mellanlägget i ramen, med papperssidan uppåt
- använd ett spetsigt föremål (t.ex. en sax) för att rispa i papperet
- ta bort papperet kring ramen
- ▶ klistriga ytan blir synlig
- placera materialet på det frilagda mellanlägget och tryck fast det

Användning:

- för svärsydda tyger som jersey, silke, osv.
- för delar och tyger som inte kan spännas upp i ramen



Rengör alltid nål, stygnplåt och griparområdet från klisterrester av mellanlägget.

Vattenlösligt mellanlägg

Vattenlösligt mellanlägg liknar plastfilm. Mellanlägget kan tvättas bort med vatten efter broderingen. Mellanlägget skyddar långfibriga material, så att öglorna, t.ex. vid frotté, inte blir skadade. Det kan även förhindra att trådar sjunker ner och att enstaka slingor träder fram mellan broderiet.

- lägg mellanlägget på materialets rätsida
- spänn upp alla lager i broderiramen
- fixera evt. mellanlägget med spraylim
- förstärk evt. material med ludd på dess baksida med ett passande mellanlägg
- när mellanlägget är bortsköljt, så lägg motivet platt och låt det torka

Användning:

- passar till frotté, sammet, bouclé osv.
- passar tunna skira tyger där andra mellanlägg lyser igenom, t.ex. organza, batist etc.
- passar till spetsbroderi



Använd ett till tre lager vattenlösligt mellanlägg i ramen när du broderar spets (motivet broderas inte på något tyg, det är bara själva tråden som skapar motivet som blir kvar). Motiven måste absolut förbindas med korta stygn, annars hänger de enstaka motiven inte ihop.

Funktioner

Översikt «Funktion»-knappar broderidator



«Start/Stop»-knapp

Tryck knappen för att starta eller stanna broderidatorn.

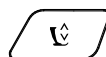

«Syfotsläge»-knapp

- tryck knappen
- ▶ syfoten sänks och höjs lite grann, så att man lätt kan placera tyget i rätt position
- ▶ när man börjar sy sänks syfoten ner på tyget
- tryck knappen igen
- ▶ syfoten höjs

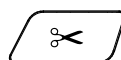

«Automatisk trådvskärare»-knapp

- tryck knappen
- ▶ över- och undertråden klipps automatiskt

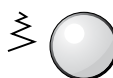

Stygnbredds- och stygnlängdsknapp

Vid olika funktioner, t.ex. ändra motivstorlek, rotera motiv osv. används vridknapparna för att redigera motiven. Ett meddelande visas när vridknapparna ska användas.

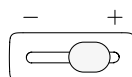

Hastighetsreglering

Sy-/broderihastigheten regleras steglöst.

Översikt display

Komma till broderiläget



- tryck «Home»-knappen



Broderiläge

- tryck på «Broderiläge»-fältet 2
- ▶ «Broderi»-displayen visas

Syläge

- tryck på «Syläge»-fältet 1
- ▶ «Sy»-displayen visas



Broderidator

Välj broderimotiv från mappen «Alfabet», «Motiv» eller «Mina design».



USB-minne motiv (extratillbehör)

Välj broderimotiv som är lagrade på USB-minnet motiv.



Alfabet

Välj integrerade alfabet.



Motiv

Välj integrerade motiv.



Mina design

Välj sparade motiv.

Broderialfabet

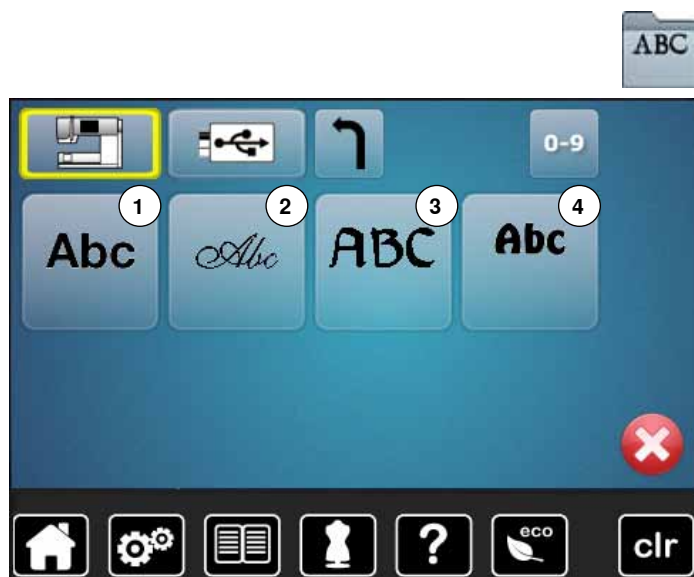

- tryck på «Alfabet»-fältet

- välj önskat alfabet

- 1 Swiss Block
- 2 Anniversary
- 3 Guinevere
- 4 Drifter



Återvänd till urvalsmenyn
Tillbaka till «Urval»-displayen.

BERNINA Motiv



- tryck på «Motiv»-fältet
 - välj önskad motivmappt
- 1 Utsmyckning
 - 2 Kviltar
 - 3 Bårder och spetsar
 - 4 Barn
 - 5 Årstider
 - 6 Sport och Hobby
 - 7 Djur
 - 8 Blommor

Mina design



- tryck på «Mina design»-fältet
- välj önskat motiv

Motiv från ett USB-minne med motiv (extratillbehör)



- sätt i USB-minne motiv
- tryck på «USB-minne motiv»-fältet
- välj önskat motiv



«Redigera»-display (edit)

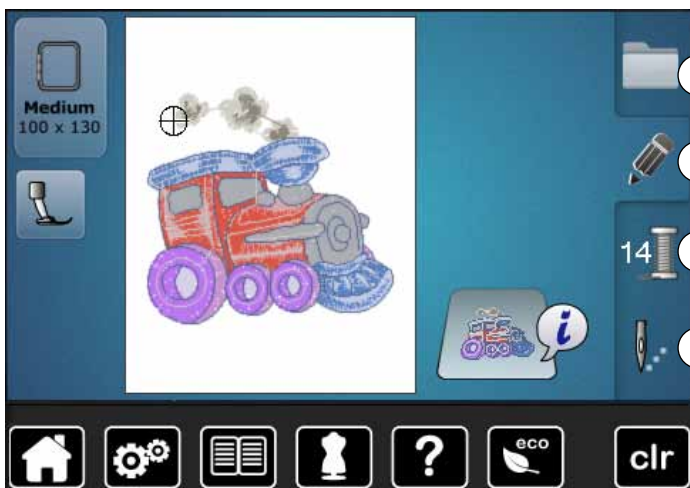

- 1 Urval
- 2 Redigera
- 3 Antal färger
- 4 Broderimeny

Översikt «Redigera»-display

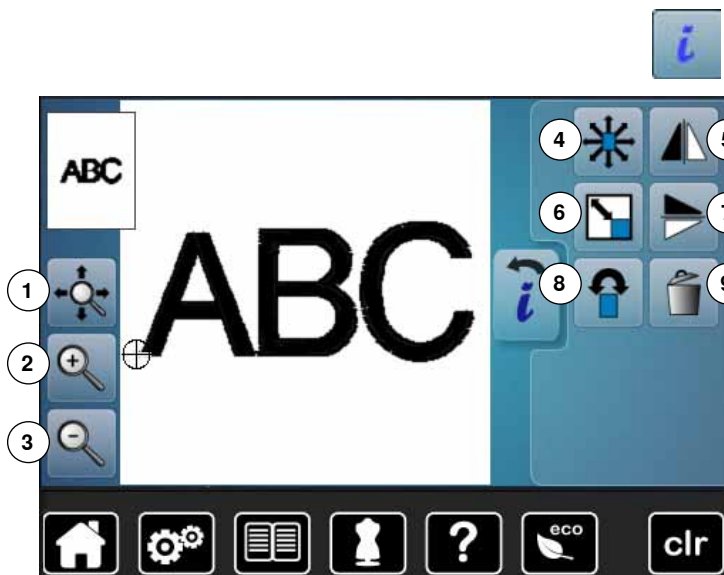

- välj alfabet eller motiv
- tryck på «i»-fältet

Vid vissa funktioner visas informationsfält för användningen av stygnbredds- och stygnlängdsknappen.

Funktioner

- 1 Flytta motivets bild inom broderiramen
- 2 Zoom plus
- 3 Zoom minus
- 4 Flytta motivet
- 5 Spegelvända vänster/höger
- 6 Ändra motiv proportionellt
- 7 Spegelvända ner/upp
- 8 Roterat motiv
- 9 Radera motiv

Allmänna funktioner



Information

- tryck på fältet
- ▶ ytterligare en display öppnas



Tillbaka

- tryck på fältet
- ▶ tillbaka till den tidigare öppnade displayen
- ▶ alla ändringarna tas med



Bekräfta inställning/val

- tryck på fältet
- Ändringen/Urvalet aktiveras eller bekräftas.



Lämna den aktiva displayen

- tryck på fältet
- ▶ displayen stängs
- ▶ den senast aktiva displayen visas



Flytta motivets bild inom broderiramen

Motivet kan flyttas, direkt i displayen med fingret, inom broderiramen i alla riktningar.



Zoom plus

- tryck fältet 1-5x
- ▶ motivets bild förstoras ett steg varje gång



Zoom minus

- tryck fältet 1-5x
- ▶ det förstora motivets bild minskas ett steg varje gång



Flytta motivet

Ändringsindikation i 1/10 mm.

- vrid stygnbreddsknappen
- ▶ motivet flyttas horisontellt
- vrid styglängdsknappen
- ▶ motivet flyttas vertikalt
- vrid stygnbredds- och styglängdsknappen
- ▶ motivet flyttas diagonalt (siffran är samma i båda indikatorfälten)

Även med fingret direkt på displayen kan motivet flyttas i alla riktningar.



Radera motiv

Aktiverat motiv raderas.



Spegelvända vänster/höger

Motivet spegelvänds sidledes.



Ändra motiv proportionellt

Ändringsindikation i %.

- vrid stygnbreddsknappen till höger
- ▶ motivet förstoras
- vrid stygnbreddsknappen till vänster
- ▶ motivet minskas



Spegelvända ner/upp

Motivet spegelvänds i längsriktningen.



Rotera motiv

Positionsindikation i grad (°).

- vrid stygnbreddsknappen till höger
- ▶ motivet roteras åt höger
- vrid stygnbreddsknappen till vänster
- ▶ motivet roteras åt vänster
- tryck 1-4x på «+90»-fältet
- ▶ motivet roteras medsols i 90°-steg (0°, 90°, 180°, 270°, 360°)

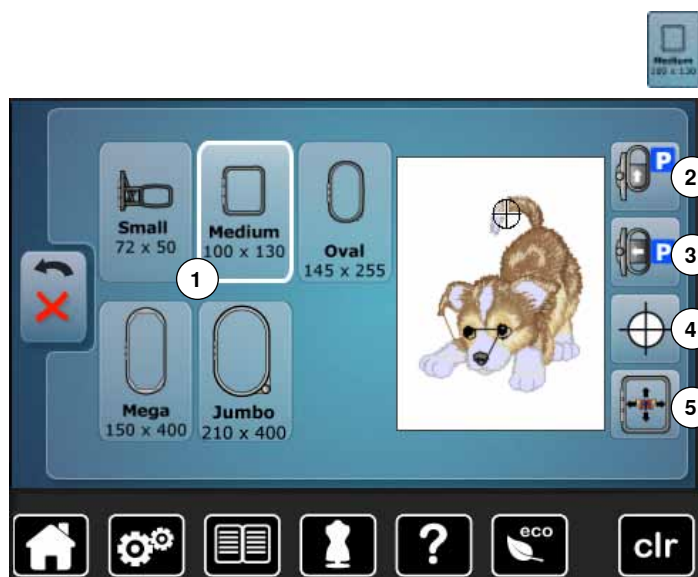

- tryck på «Ramstorlek»-fältet

Funktioner

- 1 Broderiramval/-indikator
- 2 Flytta ramen bakåt
- 3 «Parkera» broderimodulen
- 4 Motivets mitt
- 5 Virtuell placering



Broderiramval/-indikator

- den optimala broderiramen till valt motiv visas
- tryck på fältet
- display med ramvalsmöjligheter och ytterligare funktioner visas



Flytta ramen bakåt

- ramen flyttas vertikalt bakåt så långt det går
- Nu finns det bättre plats för spolbyte.



«Parkera» broderimodulen

- ta bort broderiram
- broderiarmen flyttas horisontellt helt åt vänster till parkeringsläget
- ändra till syläge

När funktionen «Virtuell placering» är aktiverad flyttas broderiramen tills nålen står exakt över broderimotivets mitt.



Motivets mitt

Motivets exakta mittpunkt visas med cursorn.
När funktionen «Virtuell placering» aktiverats flyttas broderiramen tills nålen står exakt över broderimotivets mitt.



Virtuell placering

Fältet är inaktivt = om motivet placeras på nytt, flyttas inte broderiramen.



- tryck på fältet
- Om motivet placeras på nytt, flyttas broderiramen med till den nya positionen.
- Funktionen är bara synlig om en broderiram är monterad.

Översikt broderimeny



- tryck på «Broderimeny»-knapp

Vid vissa funktioner visas informationsfält för användningen av stygnbredds- och stygnlängdsknappen.

Funktioner

- 1 Syfotsindikator
- 2 Säkerhetsprogram
- 3 Färgprovindikator
- 4 Överträdsspänning
- 5 Urval
- 6 Trådbrott
- 7 Redigera
- 8 Skära av hoppstygn
- 9 Antal färger
- 10 En- eller Flerfärgsmotiv
- 11 «Broderimeny»/«Start/Stop»-knappen



Syfotsindikator

Broderifot nr. 26 visas som standard.

- tryck på fältet
- ▶ ytterligare syfötter, t.ex. syfot för frihandspåsning av dekortråd nr. 43, visas och kan väljas
- montera en syfot som passar projektet och välj motsvarande fält



Säkerhetsprogram

- tryck på fältet

- tryck önskat «Nål»- och/eller «Stygnplåt»-fält
- ▶ om «Säkerhet»-fältet är gult inramat, är inte den rätta stygnplåten vald/monterad

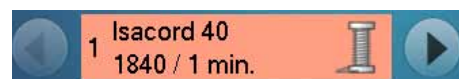
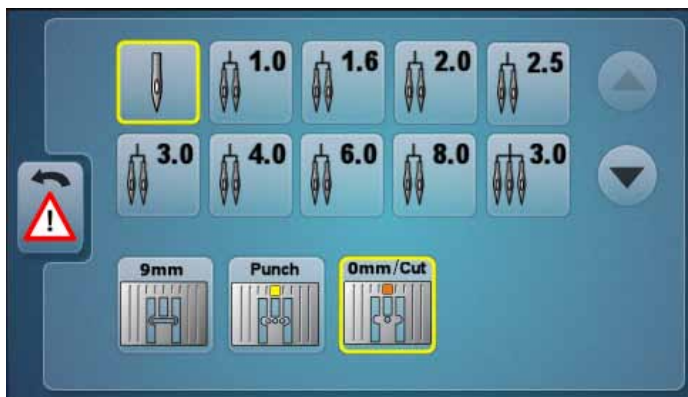

Färgprovindikator

Information om den aktiva färgen.

- tryck på pilfält höger eller vänster
- ▶ den aktuella färgen byts
- ▶ broderiramen flyttas till den aktiva färgens första stygn

Den aktiva färgen kan på detta sätt även broderas individuellt eller i en annan följd.

**Övertrådsspänning**

Justera övertrådsspänningen.

- ▶ respektive värde visas i fältet

**Urval**

- välj nytt motiv
- spara motiv
- radera motiv

**Trådbrott**

I vänstra displayen visas motivet i normalstorlek. I högra displayen visas det förstörade motivet.

**Redigera**

Displayen där motivet kan redigeras.

**Skära av hoppstyg**

Fältet är aktivt som standard (gult inramat). Hoppstyg skärs av automatiskt.

- tryck på fältet
- hoppstyg ska klippas av för hand

**Antal färger**

Visning av motivets antal färger.

- tryck på fältet
- ▶ display med information om färger till det valda motivet visas

**En- eller Flerfärgsmotiv**

Om fältet är aktiverat (gult inramat) broderas hela motivet med en färg, utan att stanna.

Om fältet är inaktiverat, kommer färgerna att broderas individuellt.

**Broderimeny/Start/Stop**

De växelvis blinkande symbolerna visar att:

- ▶ «Broderi»-displayen är öppen
- ▶ broderidatorn är klar för brodering

Broderidatorn startas genom att trycka «Start/Stop»-knappen på sydatorns framsida.



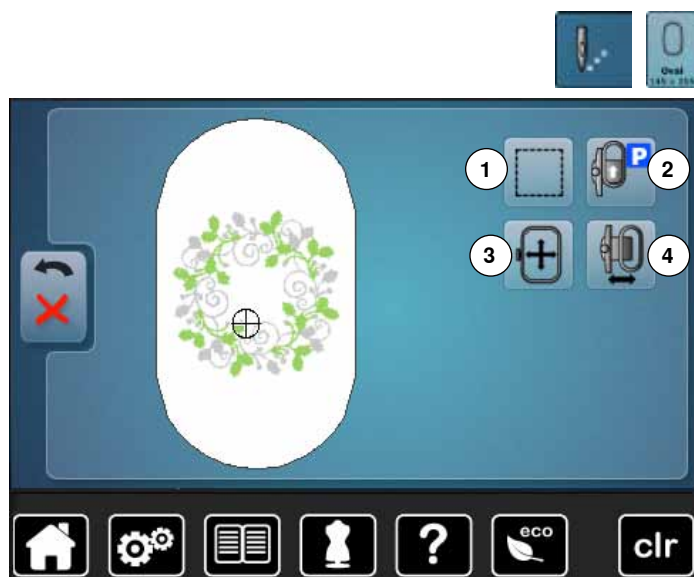

Vid vissa funktioner visas informationsfält för användningen av stygnbredds- och stygnlängdsknappen.

Funktioner

- 1 Träckling
- 2 Flytta ramen bakåt
- 3 Flytta ramen med stygnbredds- och stygnlängdsknappen
- 4 Flyttning av broderiram



Träckling

- tryck på fältet
- ▶ broderimotivet får en kontur med träckelsöm (raksöm)
- tryck fältet en gång till, symbolen växlar
- ▶ en kontursöm broderas längs med broderiramen
- tryck på fältet igen
- ▶ kontursömmen inaktiveras



Flytta ramen bakåt

- ▶ ramen flyttas vertikalt bakåt så långt det går
- Nu finns det bättre plats för spolbyte.



Flytta ramen

- Om man måste spänna om tyget när man syr stora broderimotiv (tex. text eller bårder), måste ramen flyttas med stygnbredds- och stygnlängdsknappen till det sist sydda stygnet i den redan broderade delen.
- ▶ förflyttningen visas i indikationsfälten



Flytta broderiramen åt vänster

- ▶ broderiramen flyttas horisontellt mot mitten
- tryck på **X**
- tryck «Start/Stopp»-knappen
- ▶ broderiramen flyttas tillbaka till den senaste positionen

Översikt urvalmeny



- tryck på «Urval»-knappen

Funktioner

- 1 Öppna nytt motiv
- 2 Spara motiv
- 3 Radera motiv



Öppna nytt motiv

- ▶ översikten av den senast öppnade mappen/ funktionen (Alfabet, Motiv, Mina design) visas
- välj önskat motiv



Spara motiv

- ▶ «Spara»-displayen visas



Radera motiv

- ▶ «Radera»-displayen visas

Översikt färgdisplay



- tryck «Antal färger»-knappen



Ändra trådmärke

- ▶ en display med diverse trådtillverkare visas

Brodermotiv

Välja brodermotiv



Välj motiv från «Alfabet», «Motiv» och «Mina design» fälten.

Alfabet



Välja alfabet

- tryck på «Alfabet»-fältet
- ▶ de olika alfabeten visas i displayen
- tryck på önskat «Alfabet»-fält



Skapa/Ändra text

- ▶ displayen med tangentbordet visas
 - «ABC»-fältet (stora bokstäver) är automatiskt aktiverat
 - välj önskat bokstav/tecken
- Mellanslagstangenten är nedanför tangentbordet.
- ▶ tecken visas i textfältet 1
 - bekräfta med ✓

Radera text

- tryck på textfältet 1
- ▶ den inmatade texten raderas helt

Ändringar

- tryck på fält 2
- ▶ den inmatade texten raderas från höger till vänster

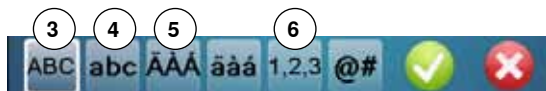

- 3 «ABC» stora bokstäver (standard)
- 4 «abc» små bokstäver
- 5 «Ä Ä Ä», «ä ä ä» och «@ #» stora och små specialtecken
- 6 «1,2,3» siffror och matematiska tecken



Om hela texten inte får plats i ramen, så rotera texten 90°. Nu finns det i ramens längsriktning plats för flera tecken.
Hjälper inte detta, så minska storleken på texten eller minska antalet tecken.

BERNINA Broderimotiv

Alla BERNINA broderimotiv kan broderas ut direkt eller ändras med broderidatorns olika funktioner.



- tryck på «Motiv»-fältet



Motivöversikt

Motiven visas i mappar, ordnade efter tema.

- välj mapp
- välj önskat motiv

Mina design

Alla broderimotiv kan broderas ut direkt eller ändras med broderidatorns olika funktioner.



- tryck på «Mina design»-fältet



Motivöversikt

- välj önskat motiv direkt eller med «0-9»-fälten

Motiv i kombination med funktioner

För att aktivera funktionerna trycker man på motsvarande symbol och gör ändringar med stygnbredds- och stygnlängdsknappen.

Flytta broderimotiv



- tryck på «i»-fältet
- tryck på «Flytta motiv»-fältet
- vrid stygnbreddsknappen
- ▶ motivet flyttas horisontellt
- vrid styglängdsknappen
- ▶ motivet flyttas vertikalt
- ▶ i indikatorfälten visas ändringarna i 1/10 mm
- vrid stygnbredds- och stygnlängdsknappen
- ▶ om samma siffra visas i båda indikatorfälten har motivet flyttats diagonalt
- tryck på de gult inramade indikatorfälten eller på «Center»-fältet
- ▶ motivet flyttas tillbaka till broderiramens mitt

Ändra motiv proportionellt



- tryck på «i»-fältet
- tryck på «Ändra motiv proportionellt»-fältet
- vrid stygnbreddsknappen till höger
- ▶ motivet förstoras
- vrid stygnbreddsknappen till vänster
- ▶ motivet minskas
- ▶ i indikatorfältet visas ändringen i procent
- tryck på det gult inramade indikatorfältet
- ▶ motivets grundinställning är återställd (100%)

Rotera motiv



- tryck på «i»-fältet
- tryck på «Rotera motiv»-fältet
- vrid stygnbreddsknappen till höger
- ▶ motivet roteras åt höger
- vrid stygnbreddsknappen till vänster
- ▶ motivet roteras åt vänster
- ▶ i indikatorfältet visas positionen i grad
- tryck på det gult inramade indikatorfältet
- ▶ grundinställningen (0°/360°) är återställd
- tryck 1-4x på «+90»-fältet
- ▶ motivet roteras i 90°-steg (0°, 90°, 180°, 270°, 360°)

Spegelvända motiv



- tryck på «i»-fältet



- tryck på «Spegelvända vänster/höger»-fältet
- ▶ motivet spegelvänds sidledes i tvärriktning
- tryck på «Spegelvända ner/upp»-fältet
- ▶ motivet spegelvänds i längsriktningen

Motivets mitt



- tryck på «Broderiramval»-fältet
- tryck på «Motivmitt»-fältet

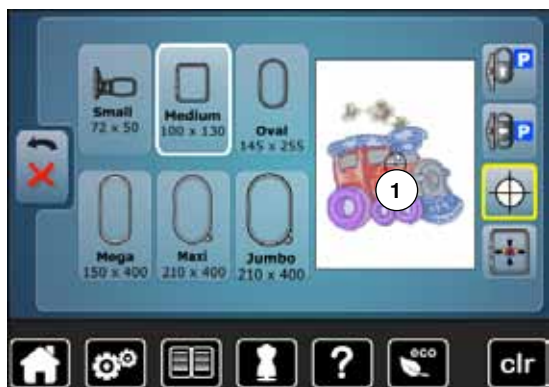

- ▶ motivets mitt visas i displayen **1**
- ▶ broderiramen flyttas så att nålens position är exakt över motivets mitt
- tryck «Motivmitt»-fältet en gång till
- ▶ i displayen visas igen motivets första stygn

Kontrollera motiv



Med en trubbig penna kan ett valfritt ställe på motivet väljas direkt i «Redigera»-displayen.

- välj och redigera motiv
- montera motsvarande broderiram

Funktionen «Motivmitt» ska vara inaktiverad för att kontrollera motivet.

- använd en trubbig penna för att kontrollera motivet inom ramen
- sätt en trubbig penna var som helst på motivet
- ▶ cursorn (som indikerar nålpositionen) flyttas till valt läge
- ▶ om fältet «Virtuell placering» 1 är aktiverat (gult inramat), flyttas broderiramen så att nålen placeras över den valda positionen



Om tråden går av kan man med en trubbig penna även markera på displayen var trådbrottet skedde. Ramen flyttas till önskad position.

Välja broderiram

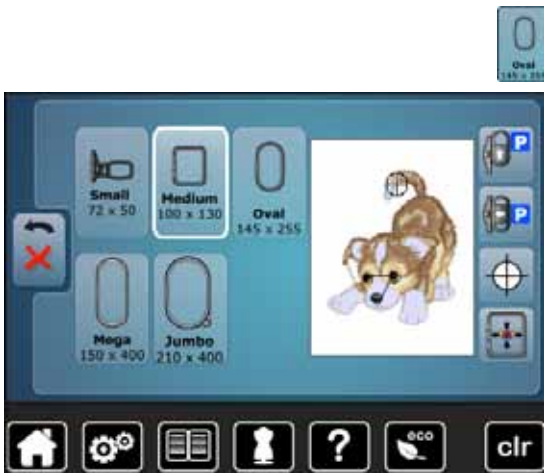

- tryck på «Broderiramval»-fältet

Bäst broderieresultat uppnås om man väljer minsta möjliga ram som passar det valda motivet.

- välj önskad broderiram
- ▶ vald broderiram markeras i vitt
- tryck på «Tillbaka»-fältet
- ▶ displayen stängs
- ▶ motivet visas i vald broderiram

Zoom



- tryck på «i»-fältet
- tryck 1-5x på «Zoom+»-fältet
- ▶ motivets bild förstoras ett steg varje gång



- tryck 1-5x gånger på «Zoom-»-fältet
- ▶ det förstoraade motivets bild minskas ett steg varje gång

Flytta broderimotiv



- tryck på «Flytta»-fältet

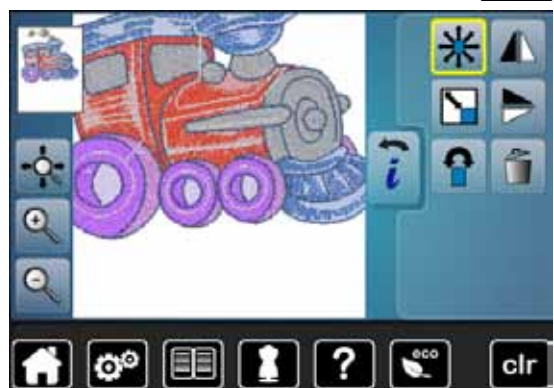

Fältet är inaktivt:

- motivets position kan flyttas, med fingret direkt i displayen, inom broderiramen i alla riktningar

Fältet är aktivt (gult inramat):

- motivets bild kan flyttas, med fingret direkt i displayen, tillsammans med broderiramen i alla riktningar
- ▶ Broderingspositionen ändras inte

Motivstorlek och broderingstid



- tryck på «i»-fältet

←96 mm ↓106 mm ⌚18 min.

Motivets bredd och höjd visas i millimeter. Broderingstiden visas i minuter.

Motivfärger

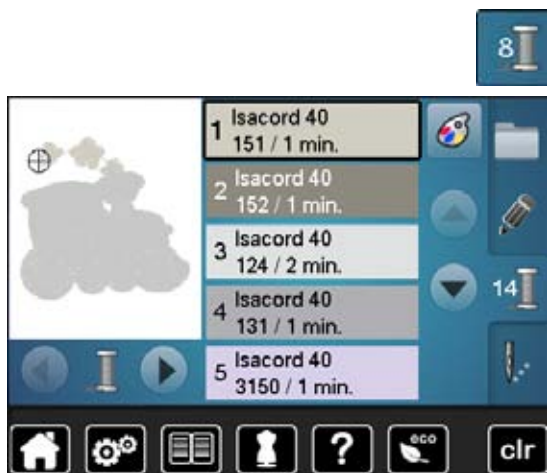

Ändra motivfärger

- tryck «Antal färger»-knappen i displayen
- rulla evtl. med pilknapparna tills den färg som ska ändras visas
- välj färgen som ska ändras (t.ex. 1)



- tryck på «Trådfärg»-fältet
- rulla med pilfälten till höger om trådfärgen tills önskad färg visas
- välj önskad färg eller
- tryck på «0-9»-fältet och ge in färgnummret direkt med siffrorna
- tryck det vita X
- ▶ tangentbordet stängs, den valda färgen visas
- välj färgfältet
- ▶ ny färg tilldelades
- ▶ den ändrade trådfärgen visas

Ändra trådmärke



- tryck på «Trådfärg»-fältet
- rulla med pilfälten till höger och vänster om trådmärket tills önskat trådmärke visas
- tryck på «Trådmärke»-fältet
- ▶ trådmärket växlar i displayen och den nya färginformationen visas
- tryck på «Tillbaka»-fältet
- ▶ den ändrade färginformationen visas



Motivet kan även tilldelas olika trådmärken.

- rulla till önskat trådmärke
- tryck **inte** på fältet
- rulla till önskad färg
- tryck på fältet

Broderimotiv

Brodera motivet enfärgat



- tryck på «Broderimeny»-knappen
- tryck på «En- eller Flerfärgsmotiv»-fältet
- ▶ funktionen är aktiverad
- ▶ broderidatorn broderar hela motivet och stannar vid slutet

Träckling



- tryck på «Broderimeny»-knappen
- tryck på «Broderiramval»-fältet
- tryck på «Träckling»-fältet

Broderimotivet får en kontur med träckelsöm (raksöm).
Träcklingen ger en extra stadga till arbetet och håller ihop tyget och mellanlägget.



- tryck på «Träckling»-fältet igen
- ▶ symbolen växlar



Träckelsöm broderas nu längs med broderiramen.

Inaktivera träckelsöm

- tryck på fältet igen
 - ▶ träckelsömmen inaktiveras
- Funktionen förblir annars aktiv, även om ett nytt motiv väljs.

Spara motiv

Broderimotiv från broderidatorn, från USB-minnet eller skapade med broderimjukvaran kan förändras på olika sätt och sedan sparas. Motiven kan antingen sparas i broderidatorns minne eller på ett USB-minne.



Broderimotiv som ändrats storleksmässigt och sparats, ses som nya motiv när man hämtar fram dem igen. Procenttalet 100% visas och den tidigare förändringen är inte längre synlig.

Broderidatorns minne

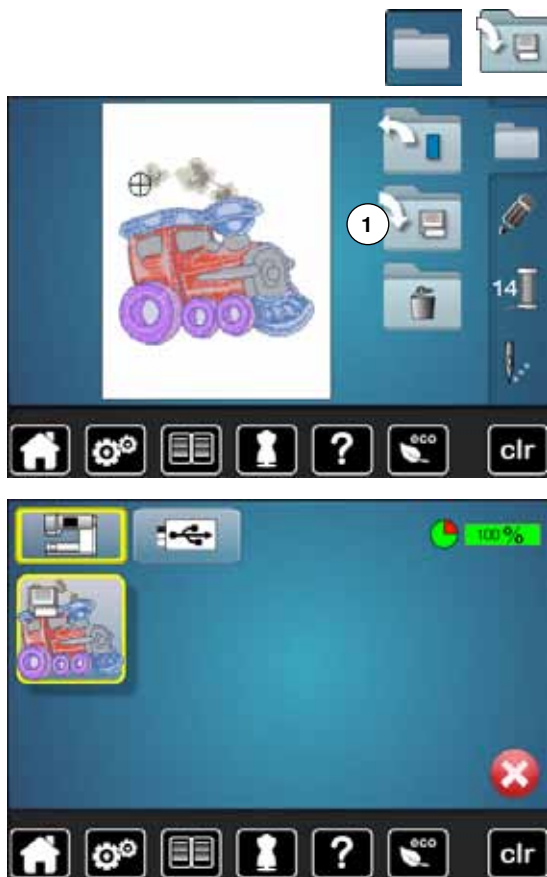

- välj önskat broderimotiv
- ändra motivet om det behövs
- tryck på «Urval»-knappen
- tryck på «Spara»-fältet 1

Motivet som ska sparas, gult inramat, visas.

- ▶ «Broderidator»-fältet är aktiverat
- ▶ mappen «Mina design» öppnas automatiskt
- ▶ minneskapaciteten visas i % med gröna stapeln
- välj motivet som ska sparas
- ▶ broderimotivet är sparad i nummerordning i mappen «Mina Design»
- ▶ «Redigera»-fältet visas igen

USB-minne



Motivet som ska sparas, gult inramat, visas.

- sätt i USB-minne
- tryck på «USB-minne»-fältet
- ▶ minneskapaciteten visas i % med gröna stapeln
- välj motivet som ska sparas
- ▶ motivet sparas på USB-minnet



Tomma USB-minnen finns som extra tillbehör hos din auktoriserade BERNINA-återförsäljare.
USB-minnen av andra tillverkare understödjas evt. inte, framför allt minnen med stor minneskapacitet.

Skriva över motiv

Sparade motiv i minnet eller i ett USB-minne kan direkt skrivas över med ett nytt motiv.

- välj önskat motiv



- sätt i BERNINA USB-minne
- tryck på «Urval»-fältet
- tryck på «Spara»-fältet



Motivet som ska sparas, gult inramat, visas.

- tryck på «Broderidator»-fältet eller «USB-minne»-fältet
- välj motivet som ska skrivas över



- bekräfta med ✓
- ▶ motivet sparas på platsen som tidigare valts

Radera enskilt sparat motiv



- sätt i USB-minne
- tryck på «USB-minne»-fältet eller
- tryck på «Broderidator»-fältet eller
- tryck på «Mina design»-fältet



- tryck på «Radera»-fältet 1



- välj motivet som ska raderas



- bekräfta med ✓
- ▶ motivet raderas

Stoppa raderingen

- tryck på ✗
- ▶ raderingen stoppas, den föregående displayen visas

Radera alla sparade motiv

Man kan radera hela innehållet av mappen «Mina design» eller av USB-minnet på en gång.



- tryck «Setup»-knappen
- tryck på «Grundinställning»-fältet
- tryck på «Radera användardata»-fältet



För broderi finns två valmöjligheter:

- 1 Mina design
 - 2 USB-minne (det ska vara isatt)
- tryck på fältet vars data skall raderas



- bekräfta med ✓
- ▶ data är raderat

Stoppa raderingen

- tryck på ✗
- ▶ raderingen stoppas, den föregående displayen visas

Börja brodera

Välj broderiram



- välj broderimotiv
 - ▶ valt motiv visas i den broderiram som storleksmässigt passar bäst (minsta möjliga ram)
 - ▶ «Broderiramval»-fältet visar vilken ram som ska monteras
- montera rekommenderad broderiram

Montera av broderiram

- höj nål och broderifot
- håll ramen med tygets rätsida upp och låsmekanismen till vänster

Haka in låsmekanismen i broderiarmen

- led ramen under syfoten
- tryck låsmekanismens fästklämmor mot varandra
- placera ramen över taggarna vid broderiarmen
- tryck ned ramen tills den klickar på plats
- släpp fästklämmorna

Ta bort broderiram

- tryck låsmekanismens fästklämmor mot varandra
- lyft bort ramen

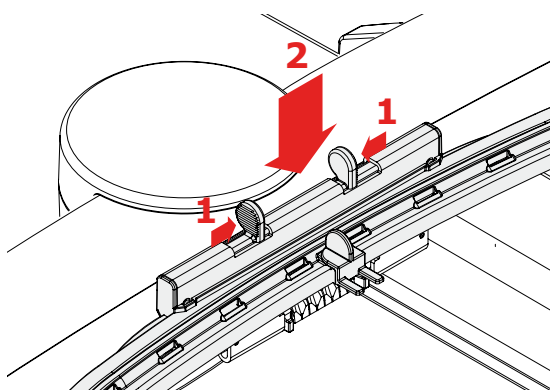

- tryck «Broderimeny»-knappen eller «Start/Stop»-knappen på sydatorns framsida
 - ▶ broderiarmen flyttar sig
 - ▶ broderiarmen läses



Kalibrera broderimodulen se sidan 48.



Har «Broderimeny»-knappen tryckts, är de gjorda ändringarna inte längre synliga efter återgång till «Redigera»-displayen. «Information»-fältet är igen blått, funktionsfälten är inte längre gult inramade och värdena är 100%.

Broderimeny



- ▶ broderimenyn öppnas
- ▶ motivet är klart för brodering

Brodera med «Start/Stopp»-knappen på sydatorns framsida



- tryck på «Start/Stopp»-knappen på framsidan, tills broderidatorn startar
- ▶ broderidatorn broderar ca. 7 stygn och stannar sedan automatiskt
- ▶ en display visar att trådändan i början av broderiet ska klippas av
- höj syfoten
- klipp av trådändan i början av broderiet
- sänk broderifoten
- tryck «Start/Stopp»-knappen vid framsidan och fortsätt broderiet

Avbryta broderingen

- tryck «Start/Stopp»-knappen vid framsidan
- ▶ broderidatorn stannar

Brodera färgen färdigt

- tryck «Start/Stopp»-knappen vid framsidan
- ▶ nu broderas alla områden, med den aktiva trådfärgen, färdigt
- ▶ broderidatorn stannar automatiskt när det är klart
- ▶ båda trådarna klipps av automatiskt

Byta färg

- ▶ broderidatorn är automatiskt klar för att brodera nästa färg
- byt färg på övertråden
- brodera med den nya färgen



«Broderi»-display

- ▶ när man börjat brodera visas «Broderi»-displayen

Brodera med fotpedalen

Om du broderar med fotpedalen måste den alltid hållas nedtryckt.

- tryck på fotpedalen
- ▶ broderidatorn broderar ca 7 stygn och stannar sedan automatiskt
- ▶ en display visar att trådänden i början av broderiet ska klippas av
- släpp fotpedalen
- höj syfoten
- klipp av trådänden i början av broderiet
- sänk broderifoten
- tryck på fotpedalen och fortsätt brodera

Avbryta broderingen

- släpp fotpedalen
- ▶ broderidatorn stannar

Brodera färgen färdigt

- tryck på fotpedalen
- ▶ nu broderas alla områden, med den aktiva trådfärgen, färdigt
- ▶ broderidatorn stannar automatiskt när det är klart
- ▶ båda trådarna klipps av automatiskt

Byta färg

- ▶ broderidatorn är automatiskt klar för att brodera nästa färg
- byt färg på övertråden
- brodera med den nya färgen



«Broderi»-display

- ▶ när man börjat brodera visas «Broderi»-displayen



Brodering med fotpedal rekommenderas för att t.ex. bara brodera ett litet område.

Trådbrott under broderiprocessen

Över- eller undertråden kan ta slut eller gå av under broderiprocessen. När detta händer stannar broderidatorn automatiskt, förutsatt att trådindikatorn är aktiverad i setup-programmet.

Trådbrott, över- och undertråd



- ▶ broderidatorn stannar automatiskt
- ▶ en animering visas
- kontrollera övertråden
- trä om nålen
- kontrollera undertråden
- fyll på eller träd om spolen

Broderisekvenskontroll vid trådbrott



- tryck på «Trådbrott»-fältet

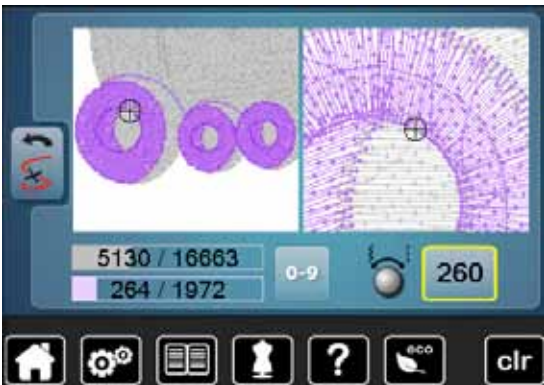

Motivets aktuella färg visas i originalstorlek på displayens vänstra sida och förstorat på den högra sidan. Detta gör det lättare att kontrollera broderisekvensen.

- ▶ informationsfältet för användning av stygnbredds- och stygnlängdsknappen visas
- vrid stygnbredds- och stygnlängdsknappen till vänster eller höger
- ▶ broderiramen flyttar sig bakåt eller framåt i broderisekvensen
- vrid stygnbreddsknappen långsamt
- ▶ broderiramen flyttas stygn för stygn
- vrid stygnlängdsknappen långsamt
- ▶ broderiramen flyttas med stora steg
- ▶ siffran i det gult inramade fältet visar antalet stygn i broderisekvensen
- använd «0-9» fältet för att gå direkt till en broderiposition
- placera nålen så långt tillbaka att den återupptar broderiet flera stygn innan trådbrottet

Återgå till den ursprungliga positionen

- tryck på «Tillbaka»-fältet
- ▶ displayen stängs

Återuppta broderingen

- tryck på «Start/Stop»-knappen eller på fotpedalen



Skötsel

VARNING!

Dra ut kontakten före rengöring eller smörjning.
Använd aldrig alkohol, bensin, lacknafta eller annan typ av lösningsmedel för att rengöra sydatorn!

Rengöring av sydator och display

Torka med en mjuk, lätt fuktig trasa.



Matarområde

Ta bort trådrester och ludd under stygnplåten och omkring griparen regelbundet.

- stäng av sydatorn «0»
- dra ut kontakten
- ta bort syfot och nål
- öppna griparluckan
- tryck stygnplåten neråt i det bakre högra hörnet, tills den lossnar
- ta bort stygnplåten
- rengör området med borsten
- sätt tillbaka stygnplåten

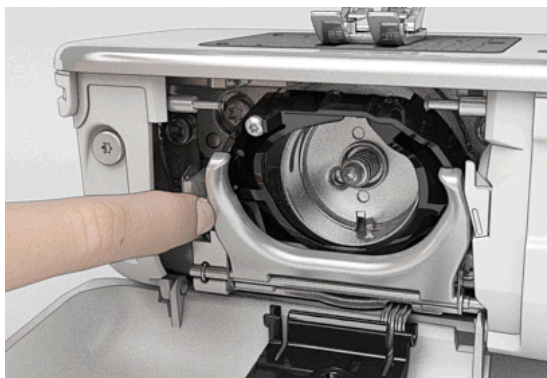

Rengöring av griparen

- stäng av sydatorn «0»
- dra ut kontakten
- ta ur spolkapseln
- tryck utlösingsbygeln åt vänster
- vik ner låsbygeln med det svarta griparbanslocket
- ta ur griparen

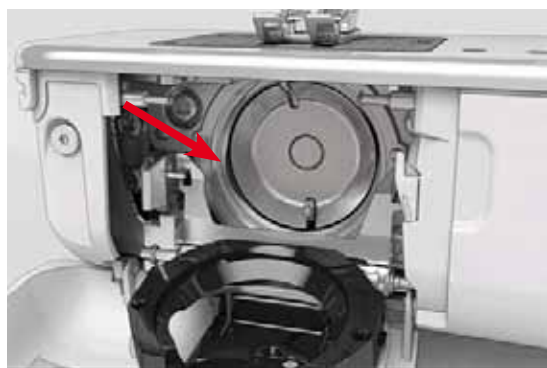

- rengör med borsten griparbanan; använd inga vassa föremål
- håll griparen med två finger på stiftet i mitten
- för griparen med nederkanten framåt snett uppifrån neråt bakom griparbanslocket
- placera griparen så att de två kuggarna vid gripardrivaren passar in i öppningarna vid griparen och att den färgade markeringen vid gripardrivaren är synlig i griparens hål
- sätt i griparen
- ▶ griparen är magnetisk och dras till rätt position
- stäng griparbanslocket och låsbygeln, utlösingsbygeln ska snäppa in
- för kontroll vrid handhjulet
- sätt i spolkapseln



Olja

- stäng av sydatorn «0»
- dra ut kontakten
- ta bort stygnplåten
- fyll på oljedepån med BERNINA-olja
- sätt tillbaka stygnplåten

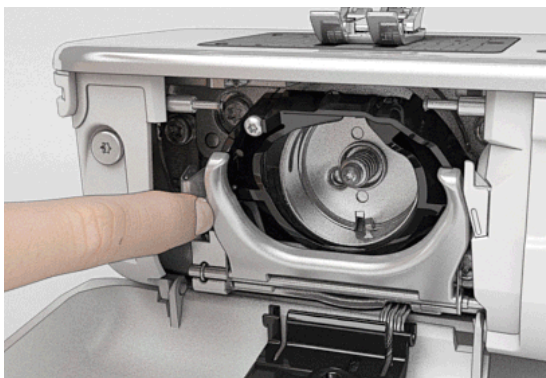

- ta ur spolkapseln
- tryck utlösningssbygeln åt vänster
- vik ner låsbygeln med det svarta griparbanslocket
- ta ur griparen



- fyll i båda depåerna så mycket BERNINA-olja att filten blir fuktig
- sätt i griparen
- stäng griparbanslocket och låsbygeln, utlösningssbygeln ska snäppa in
- för kontroll vrid handhjulet
- sätt i spolkapseln
- stäng griparluckan

VARNING!

För en bra sykvalitet **MÅSTE** griparhylsans yta (röd markerad) vara fri från olja!

I annat fall rengör med en duk.

Åtgärda fel



I de flesta fall kan man hitta och åtgärda eventuella fel med hjälp av den här sammanfattningen.

Kontrollera om:

- över- och undertråd är rätt trädde
- nålen är rätt isatt
- nålstorleken är rätt; se nål/trådtabell sidan 16
- nålspetsen och skftet är hel
- sydatorn är rengjord; ta bort allt damm och alla fiberrester
- griparbanan är rengjord
- någon trådrest är inklämd mellan trådspänningsbrickorna eller under spolcapseljädern

Fel	Orsak	Åtgärd
Ojämn stygnbildning	<ul style="list-style-type: none"> – övertråden för hård/lös – nålen är trubbig eller böjd – nål av dålig kvalitet – tråd av dålig kvalitet – nål-/trådkombinationen är fel – felträdd 	<ul style="list-style-type: none"> • minska/öka övertrådsspänningen • använd en ny nål av hög BERNINA-kvalitet • använd en ny nål av hög BERNINA-kvalitet • använd kvalitetstrådar (Isacord, Mettler, Gütermann osv.) • matcha nålen med trådens tjocklek • kontrollera över- och undertråd
Felstygn	<ul style="list-style-type: none"> – fel nålssystem – nålen är böjd eller trubbig – nål av dålig kvalitet – nålen är fel isatt – fel nålspets 	<ul style="list-style-type: none"> • använd nålssystem 130/705H • använd en ny nål av hög BERNINA-kvalitet • använd en ny nål av hög BERNINA-kvalitet • sätt i nålen och skjut upp den så långt det går • matcha nål och tyg
Sömfel	<ul style="list-style-type: none"> – det finns trådrester mellan trådspänningsbrickorna för övertrådsspänningen – felträdd – trådrester sitter under spolcapseljädern 	<ul style="list-style-type: none"> • vik en tunn tygbit och dra den vikta kanten (inte stagkanterna) sidledes fram och tillbaka mellan spännbrickorna för att rengöra både vänstra och högre sidan av trådspänningen • kontrollera över- och undertråd • ta försiktigt bort trådrester under fjädern
Inklämd tråd i trådtilldragaren	<ul style="list-style-type: none"> – övertråden går av 	<p>Om övertråden går av och är inklämd vid trådtilldragaren ska följande göras:</p> <ul style="list-style-type: none"> • stäng av sydatorn «0» • ta bort skruven 1 vid frontkåpan med Torx skruvmejseln • dra frontkåpan nere framåt, vik den lätt uppåt och ta bort den • ta bort trådrester • sätt tillbaka frontkåpan och dra åt skruven
Övertråden går av	<ul style="list-style-type: none"> – nål-/trådkombinationen är fel – övertrådsspänningen är för hård – felträdd – gammal tråd eller dålig trådkvalitet – hålet i stygnplåten eller griparspetsen är skadad 	<ul style="list-style-type: none"> • matcha nålen med trådens tjocklek • minska övertrådsspänningen • kontrollera övertråden • använd kvalitetstrådar (Isacord, Mettler, Gütermann osv.) • sydatorn skall lämnas in till en auktoriserad BERNINA återförsäljare
Undertråden går av	<ul style="list-style-type: none"> – undertrådsspänningen är för hård – nålhålet i stygnplåten är skadad – nålen är trubbig eller böjd 	<ul style="list-style-type: none"> • öka övertrådsspänningen • sydatorn skall lämnas in till en auktoriserad BERNINA återförsäljare • använd en ny nål
Nålen går av	<ul style="list-style-type: none"> – nålen är inte rätt isatt – det har dragits i tyget – tyget har skjutits när det syddes i tjockt material – dålig trådkvalitet med knutar 	<ul style="list-style-type: none"> • dra åt nålskruven ordentligt • dra inte i tyget under sömnad • använd rätt syfot till tjocka material (t.ex. jeansfot nr. 8), använd nivåplattor när du syr över en tjock söm • använd kvalitetstrådar (Isacord, Mettler, Gütermann osv.) • ta alltid ur griparen efter nålbrott och kontrollera att inga nåldelar finns på den magnetiska griparryggen

Fel	Orsak	Åtgärd
Displayen reagerar ej	<ul style="list-style-type: none"> – kalibreringsdata är fel – eco-funktionen är inkopplad 	<ul style="list-style-type: none"> • kalibrera om displayen i setup-programmet • koppla ur eco-funktionen
Stygnbredden är ej justerbar	<ul style="list-style-type: none"> – inställningen i säkerhetsprogrammet är aktiv 	<ul style="list-style-type: none"> • inaktivera inställningen
Sy-/broderidator	<ul style="list-style-type: none"> – fungerar inte eller går väldigt sakta – stäng av sydatorn «0» 	<ul style="list-style-type: none"> • kontrollera inställningen i setup-programmet • justera hastighetsregleringen • sätt sydatorn 1 timme innan du börjar sy i ett varmt rum • sätt på sydatorn «I» • sydatorn skall lämnas in till en auktoriserad BERNINA återförsäljare
Övertråds-indikatorn reagerar ej	<ul style="list-style-type: none"> – är inte aktiverad i setup-programmet 	<ul style="list-style-type: none"> • aktivera i setup-programmet
Undertråds-indikatorn reagerar ej	<ul style="list-style-type: none"> – är inte aktiverad i setup-programmet 	<ul style="list-style-type: none"> • aktivera i setup-programmet
Undertråds-indikatorn reagerar	<ul style="list-style-type: none"> – ingen tråd på spolen/tråden har gått av 	<ul style="list-style-type: none"> • fyll på spolen och trä om
Uppdateringsfel	<ul style="list-style-type: none"> – USB-minnet känns inte igen – uppdateringsprocessen är blockerad (timglasets har stannat) – uppdateringsdata känns inte igen 	<ul style="list-style-type: none"> • använd ett BERNINA USB-minne • tag bort USB-minnet och stäng av och slå på sydatorn igen. Fortsätt uppdateringsprocessen enligt meddelandet som visas • spara inte uppdateringsdata i en mapp • unzip uppdateringsdata
LED syljuset är inte tätt	<ul style="list-style-type: none"> – LED defekt – är inte aktiverad i setup-programmet 	<ul style="list-style-type: none"> • lämna in sy-/broderidatorn till en auktoriserad BERNINA återförsäljare • aktivera i setup-programmet

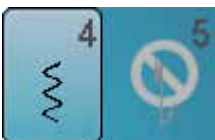
Allmänna Meddelanden	Förklaring	Åtgärd
Sy-/broderidator	<ul style="list-style-type: none"> – radera eller skriva över data 	<ul style="list-style-type: none"> • bekräfta med ✓ eller annullera med ✗
	<ul style="list-style-type: none"> – sömnumret känns inte igen 	<ul style="list-style-type: none"> • kontrollera numret och mata in nytt nummer
	<ul style="list-style-type: none"> – sömval är inte möjligt i kombiläget 	<ul style="list-style-type: none"> • gör ett nytt val
	<ul style="list-style-type: none"> – sänk mataren 	<ul style="list-style-type: none"> • tryck «Matar»-knappen. Mataren sänks ner

Allmänna
Meddelanden

Förklaring

Åtgärd



- fel nål till vald stygnplåt

- kontrollera inställningarna i säkerhetsprogrammet



- nålen är inte i högsta läget

- vrid handhjulet



- övertråden tog slut

- sätt dit en ny trådrulle och tråd



- undertrådsindikatorn reagerar

- kontrollera undertråden och spola evt.



- huvudmotorn fungerar inte

- kontrollera griparsystemet. Ta bort eventuella trådrester i griparområdet/vid spolkapseln
- ta ur griparen och kontrollera att inga nåldelar fins på den magnetiska griparryggen



- nålpositionen stämmer inte överens med ramens mitt

- justera enligt användarinstruktionen sidan **48**



- broderimodulen är inte monterad ännu
- broderimodulen är inte rätt monterad

- anslut broderimodulen till sydatorn
- kontrollera modulanslutningen



- ingen broderiram monterad

- montera broderiramen



- genom vibrationer är kontakten mellan broderidatorn och modulen avbryten

- anslut broderimodulen på nytt och stäng av och sätt på sydatorn igen

Allmänna
Meddelanden

Förklaring

Åtgärd

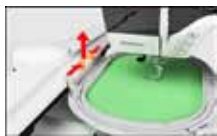

- broderiramen är monterad

- ta bort broderiram



- motivet kan inte broderas vidare

- flytta Mega-Hoop till mittläget och återuppta broderiet



- broderimotivet ligger delvis utanför broderiramen

- placera om motivet. Sektionen innanför ramen kan broderas



- broderimotivet är för stort

- minska motivets storlek eller byt till en större broderiram. Sektionen innanför ramen kan broderas

Det finns inte tillräcklig lagaringskapacitet kvar på BERNINA USB-minne.

- för lite plats kvar på USB-minnet

- radera data från USB-minnet

Inga personliga data i USB-minnet.

- det finns inga personliga data på USB-minnet

- kontrollera att USB-minnet är rätt isatt och starta om sy-/broderidatorn

Aterställandet av personliga data misslyckades.

- under uppdateringsprocessen sparades inga personliga data på USB-minnet

- uppdateringen av mjukvaran lyckades men personlig data kunde inte återskapas

Sätt in BERNINA USB-minne. Använd SAMMA USB-minne genom hela uppdateringsproceduren.

- BERNINA USB-minnet är inte isatt

- sätt i USB-minnet och ta inte bort det under uppdateringsprocessen

Uppdatering av softvaran misslyckades.

- ny mjukvaru version finns inte på USB-minnet

- spara den nya mjukvaru versionen på BERNINA USB-minnet och starta uppdateringen igen

Vi gratulerar! Den automatiska uppdateringen av softvaran är slutförd. Vi önskar dig många trevliga stunder tillsammans med din nya BERNINA.

- uppdateringen lyckades

- sydatorn har nu den senaste mjukvaru versionen



- sydatorn ska rengöras/smörjas

- visas detta meddelande, ska sydatorn rengöras/smörjas. Detta säkerställer sydatorns funktionsduglighet och långa livslängd

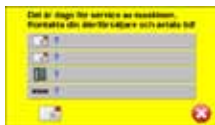
**Allmänna
Meddelanden****Förklaring****Åtgärd**

- det är dags för den regelbundna servicen. Ta kontakt angående en tid med en auktoriserad BERNINA-återförsäljare/serviceställe

- sydatorn ska lämnas in för service till en auktoriserad BERNINA-återförsäljare/serviceställe. Meddelandet visas efter det att man nått fram till det programmerade serviceintervallet. Meddelandet kan tillfälligt raderas genom att trycka på «ESC»-fältet, men visas igen vid nystart av sydatorn. Efter tredje raderingen med «ESC» visas meddelandet igen först efter det att man nått fram till ytterligare ett serviceintervall. Om man ser till att rengörings- och servicearbeten utförs, säkerställs funktionsdugligheten och en lång livslängd. Om man underlåter dessa, kan livslängden förkortas och garantianspråken inskränkas. Kostnaderna för servicearbeten är nationellt fastlagda; din återförsäljare eller ditt serviceställe upplyser dig gärna

Översikt sömmar

Nyttosömmar

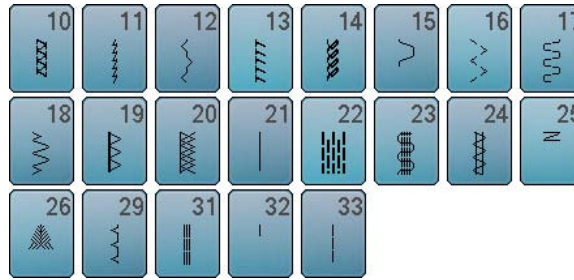
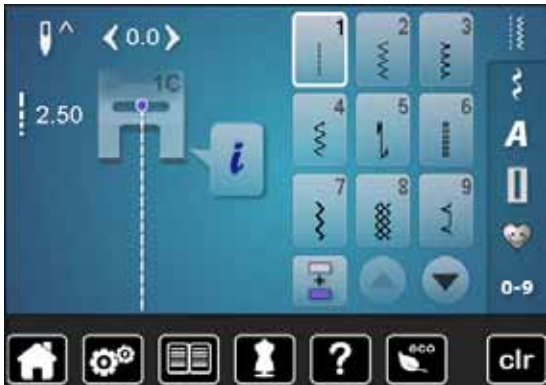

Knapphål



Dekorsömmar Blommor/Natur



Korsstyg

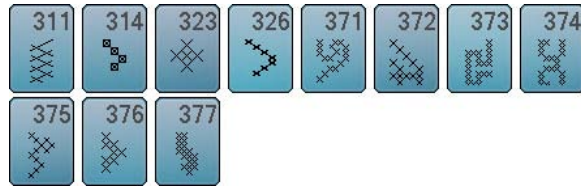

Satinsömmar

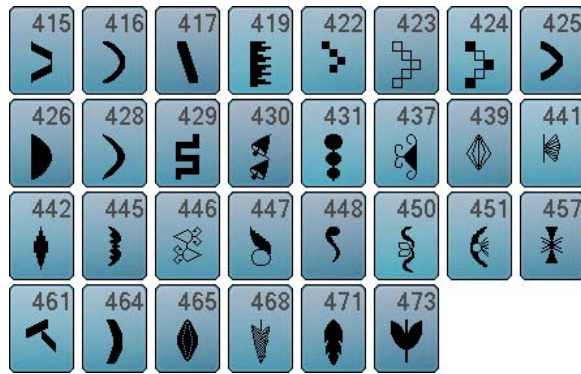

Ornamentsömmar

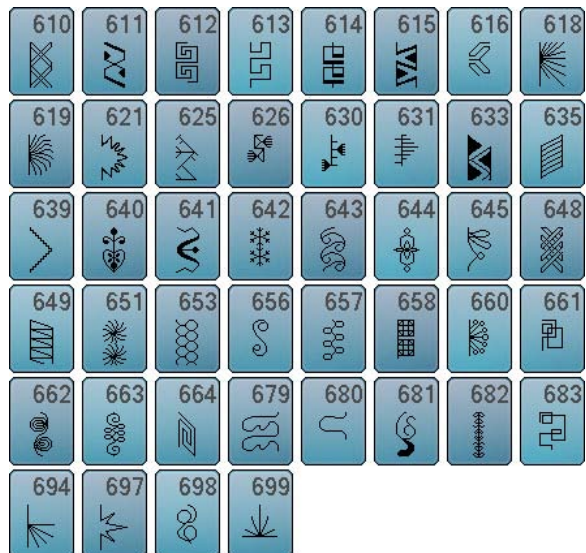

Heirloomsömmar

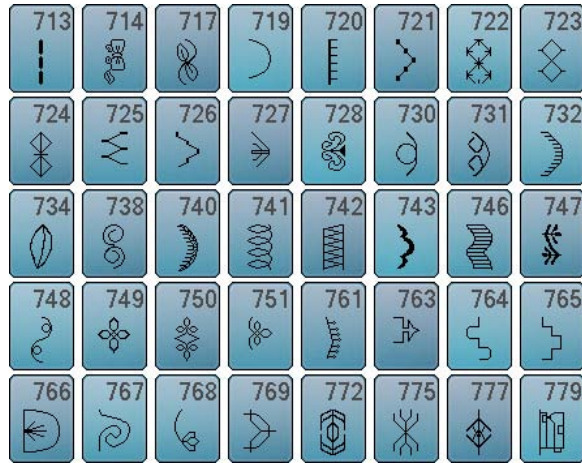

Moderna sömmar



Kviltömmar



Alfabet
Blockskrift, Tryckbokstäver



P	Q	R	S	T	U	V	W
X	Y	Z	Ä	Å	Â	Ã	Æ
Ç	È	É	Ê	Ë	Ï	Ö	Ø
Ü	1	2	3	4	5	6	7
8	9	0	-	-	.	'	!
+	=	&	÷	?	%	@	(
)	[]					



p	q	r	s	t	u	v	w
x	y	z	ä	å	â	ã	æ
ç	è	é	ê	ë	ï	ö	ø
ü							

Double Block, Konturskrift



P	Q	R	S	T	U	V	W
X	Y	Z	Ä	Å	Â	Ã	Æ
Ç	È	É	Ê	Ë	Ï	Ö	Ø
Ü	1	2	3	4	5	6	7
8	9	0	-	-	.	'	!
+	=	&	÷	?	%	@	(
)	[]					



p	q	r	s	t	u	v	w
x	y	z	ä	å	â	ã	æ
ç	è	é	ê	ë	ï	ö	ø
ü							

Skrivstil

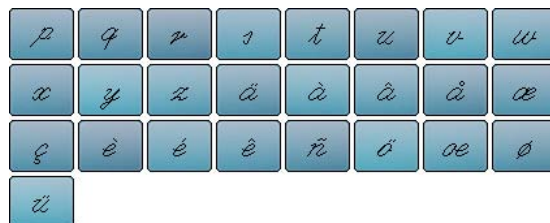
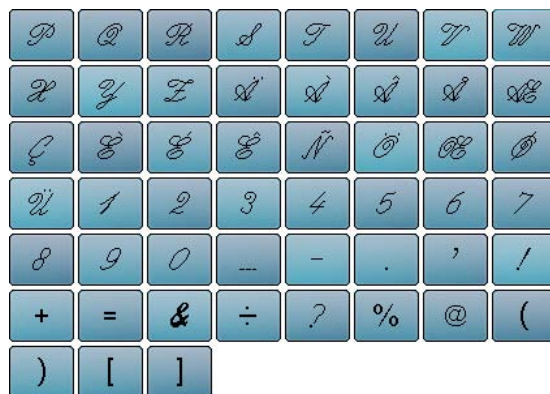

Kvilttext

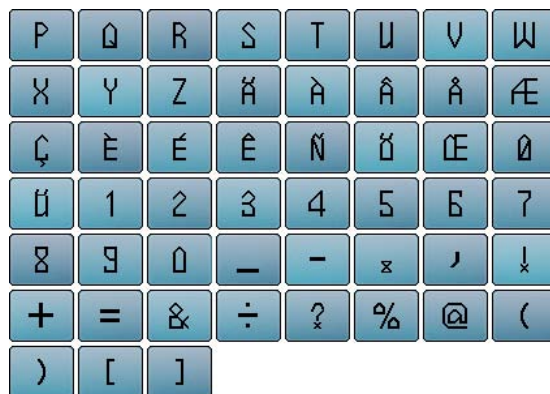

Kyrillisk



О	П	Р	С	Т	У	Ф	Х
Ц	Ч	Ш	Щ	Ъ	Ы	Ь	Э
Ю	Я	Ө	Ғ	Қ	Ң	Ө	Ұ
Ү	Һ	І	Т̄	Ј	Љ	Њ	Ћ
Џ	Ѓ	Є	Ї	Ў	È	Í	Š
Ќ	Й	1	2	3	4	5	6
7	8	9	0	-	-	·	'
!	+	=	&	÷	?	%	@
()	[]				



о	п	р	с	т	у	ф	х
ц	ч	ш	щ	ъ	ы	ь	э
ю	я	ө	ғ	қ	ң	ө	ұ
ү	һ	і	т̄	ј	љ	њ	ћ
џ	ѓ	є	ї	ў	è	í	š
ќ	й						

Hiragana



た	ち	つ	て	と	な	に	ぬ
ね	の	は	ひ	ふ	へ	ほ	ま
み	む	め	も	や	ゆ	よ	ら
り	る	れ	ろ	わ	を	ん	あ
い	う	え	お	や	ゆ	よ	つ
が	ぎ	く	げ	こ	ざ	じ	ず
ぜ	そ	だ	ち	づ	で	ど	ば
び	び	べ	ぼ	ぱ	び	び	べ
ぼ	1	2	3	4	5	6	7
8	9	0	-	-	·	?	!
·	,	「	」	『	』		

Översikt broderimotiv Utsmyckning



NB403

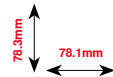

NB373

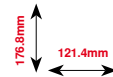

NB442

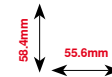

NB481

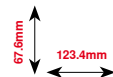

NB749

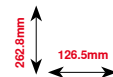

NA959*

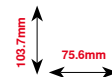

FB106

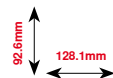

NB002

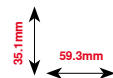



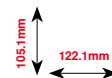

FQ870

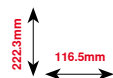

WS655



-  Fristående spets
-  Cutwork
-  Fransar
-  Applikation

* Detta broderimotiv har speciella effekter. Ytterligare information finns på www.bernina.com/7series

Kviltar



BD569

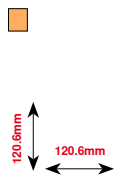

BD394

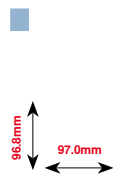

BD412



BD513

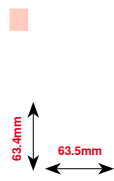

BD514

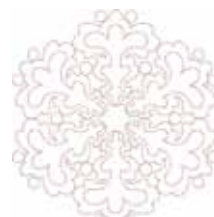
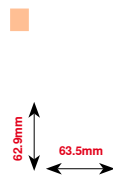

BD553

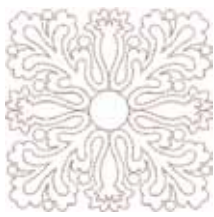
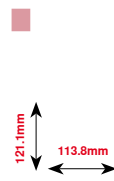

BD554

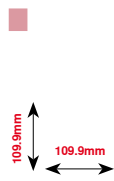

BD567

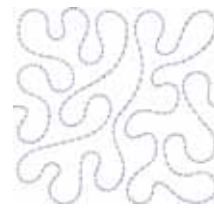
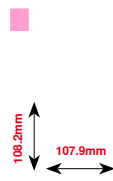

BD501

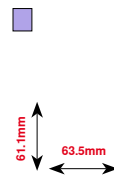

BD502

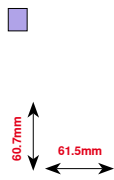

Bårder och spetsar

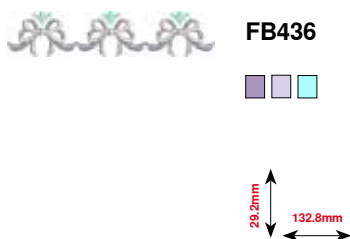
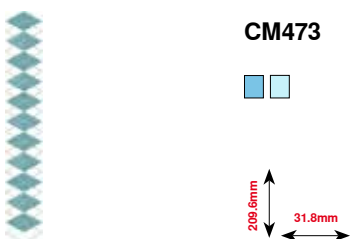
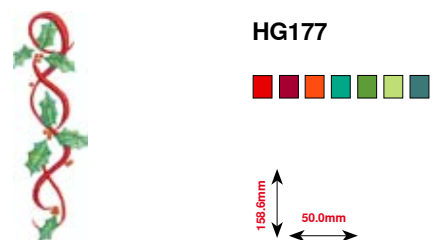
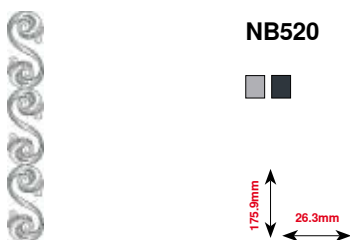
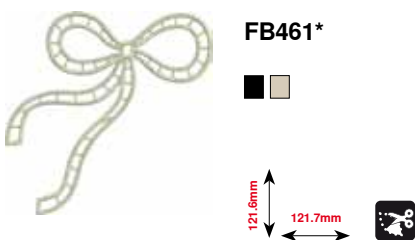
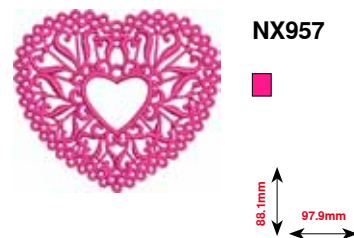
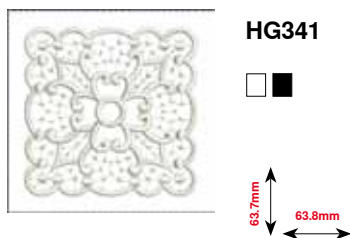
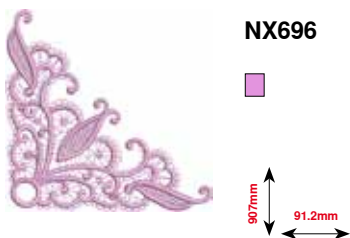

* Detta broderimotiv har speciella effekter. Ytterligare information finns på www.bernina.com/7series

Barn



CK970

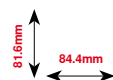

CK738

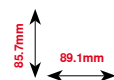

NB193

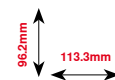

CM193*

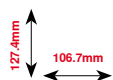

CM220*

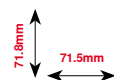

CM362*

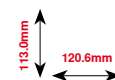

CM376*

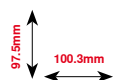

CM348

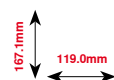

CK511

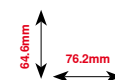

CK667*

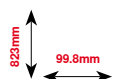

* Detta broderimotiv har speciella effekter. Ytterligare information finns på www.bernina.com/7series

Årstider



HG053

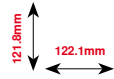

NB317

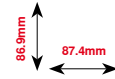

HE919

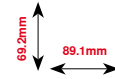

HG319

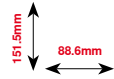

CM426

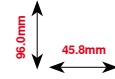

CM287

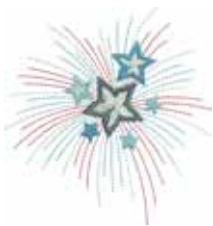
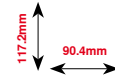

HG460

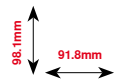

FQ749

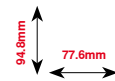

Sport och Hobby



SR589

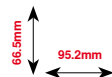

LT870

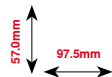

RC244

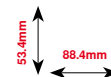

SP980

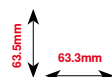

SP989

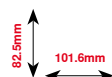

SR067

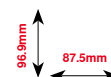

FB148

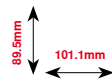

SR551

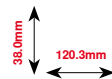

Djur



CM142



66.7mm
56.5mm



FQ624



144.2mm
64.5mm



WP224



111.0mm
100.4mm



WP192



81.0mm
98.9mm



WS610



111.1mm
127.3mm



LJ599



98.0mm
93.2mm



WP325



94.0mm
77.9mm



FQ617



198.3mm
118.0mm

Blommor



NB209

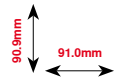

FQ722

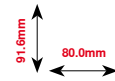

FQ733

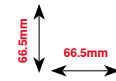

FB493

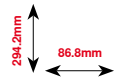

FP814

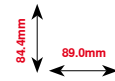

FP246

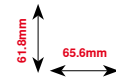

FQ562

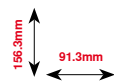

FQ801

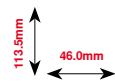

Alfabet

Swiss Block

A B C D E F G H I J K L M N
O P Q R S T U V W X Y Z
a b c d e f g h i j k l m n
o p q r s t u v w x y z
1 2 3 4 5 6 7 8 9 0
@ # & \$; -)
À Ç È Ì Õ Ù Æ
à ç é ì õ ù æ

Anniversary

A B C D E F G H I J K L M N
O P Q R S T U V W X Y Z
a b c d e f g h i j k l m n
o p q r s t u v w x y z
1 2 3 4 5 6 7 8 9 0
@ # & \$; -)
À Ç È Ì Õ Ù Æ
à ç é ì õ ù æ

Guinevere

A B C D E F G H I J K L M N
O P Q R S T U V W X Y Z
a b c d e f g h i j k l m n
o p q r s t u v w x y z
1 2 3 4 5 6 7 8 9 0
@ # & \$; -)
À Ç È Ì Õ Ù Æ
à ç é ì õ ù æ

Drifter

A B C D E F G H I J K L M N
O P Q R S T U V W X Y Z
a b c d e f g h i j k l m n
o p q r s t u v w x y z
1 2 3 4 5 6 7 8 9 0
@ # & \$; -)
À Ç È Ì Õ Ù Æ
à ç é ì õ ù æ

Index

A

Alfabet

- Alfabet-typer 109
- Funktioner 38, 111
- Huvuddisplay/Menyval 32
- Kombinera bokstäver 110
- Korrektur 147
- Korrigera kombinationen 110
- Med funktioner 111
- Perfekt stygnbildning 109
- Radera bokstäver 110
- Stora/Små bokstäver 111
- Tecken/Bokstäver 109
- Välja 109, 134
- Ändra storlek 111
- Översikt 109, 135

Anslutning

- Broderimodul 124
- BSR 13, 103
- Extratillbehör 13
- Fotpedal 13, 18
- Knäspak (FHS) 13, 19
- Nätsladd 13, 18
- PC för broderi mjukvara 13, 18
- USB 13, 18

Användningsexempel

- Dekorsömmar 96-98
- Kviltsömmar 100-101
- Nyttosömmar 68-79

B

Back-knapp 30

Bakåtsömnad

- Permanent 35

Balans

- Knapphål 84
- Korrigering 59
- Nytt- och dekorsömmar 59
- Ordförklaring 8
- Tillbaka till grundinställning 59
- Öljettrundning 94

Bärhandtag 13

BERNINA Övermatningsfunktion 107-108

Börja brodera 160

Broderi 121-163

- Alfabet 135
- Broderimotiv 136
- Med «Start/Stopp»-knapp 161
- Med fotpedal 162
- Meny 161
- Start 160
- Trådbrott 163

Broderi-/Sydator

- Skötsel 164-165
- Smörjning 165
- Åtgärda fel 166-170
- Översikt 12-13, 124

Broderidator

- «Funktions»-knappar 133
- Broderinål 123, 125, 129
- Broderitråd 125
- Förberedelse 129
- Komma till broderiläget 134
- Minne 155
- Raksöms-/CutWork stygnplåt 129
- Sänk mataren 129

Broderimall 130

Broderimeny

- «Broderimeny»/«Start/Stopp»-knapp 143
- Antal färger 143
- En- eller flerfärgsmotiv 143
- Färginformationsindikator 142
- Redigera 143
- Säkerhetsprogram 142
- Skära av hoppstygn 143
- Syfotsindikator 142
- Trådbrott 143
- Urval 143
- Översikt 142
- Övertrådsspänning 143

Broderimodul

- Detaljerad bild 124
- Montera 128
- Parkera 128, 140
- Ta bort 128
- Översikt 124

Broderimotiv

- En- eller flerfärgad 143, 154
- Flytta 139, 149
- Flytta motivets bild 138, 152
- Färger 153
- Förstora/Minska 126
- Från BERNINA 136, 148
- Från USB-minnet 137
- Kontrollera 151
- Motivets mitt 150
- Motivstorlek och broderingstid 152
- Radera 139, 145
- Roterar 139, 149
- Skriva över 157
- Spara 145, 155-156
- Spegelvända 139, 150
- Tecken/Bokstäver 135, 138-139
- Välja 134, 143, 145
- Zoom 138, 152
- Ändra proportioner 139, 149
- Ändra trådmärke 146, 153
- Öppna 145

Broderiproov	126		
Broderiram			
• Bestämma mitten	130		
• Broderiramval/-indikator	140		
• Förflytta	144		
• Justera	48		
• Motivets mitt	140		
• Parkera broderimodulen	140		
• Rama in/Träcklingsfunktion	144, 154		
• Spänna upp materialet	130		
• Ta isär	130		
• Urval	48, 123, 140, 151, 160		
• Virtuellt placering	140		
Broderitråd			
• Metalltråd	125		
• Polyestertråd med lyster	125		
• Undertråd	125		
• Viskostråd	125		
BSR	102-106		
• Aktivera/Lämna	106		
• Beeper/Signaltonsväl	105		
• Display	103		
• Funktioner	104		
• Fästa	104		
• Förberedelse	103		
• Lägen	102		
• Med raksöm nr. 1	102		
• Med sick-sacksöm nr. 2	102, 106		
• Montera syfoten på sydatorn	103		
• Nålstopp	104		
• Ta bort/Montera syfotsulan	103		
Byta			
• Nålar	22		
• Spolkapsel	21		
• Stygnplåt	25		
• Syfot	24		
D			
Dekorsömmar			
• Användning	95		
• Biesen	97		
• Kategorier	95		
• Korsstygn	96		
• Undertrådsdekorerings	98		
• Välja	95		
• Översikt	95		
Detaljer			
• Broderimodul	124		
• Sydator	12-13		
• Tillbehör	9-11, 123		
Display			
• Alfabet	32, 38-39, 109		
• Balans	59		
• Broderialfabet	135		
• Broderiläge	134		
• BSR	103		
• Dekorsömmar	95		
• Funktioner	34-43		
• Hjälpprogram	58		
• Huvuddisplay	32-33, 134-137		
• Justera inställningar	45-54		
• Kalibrera	49		
• Knapphål	36-37, 80		
• Kombiläge	40-43		
• Kviltösömmar	99		
• Menyval	32		
• Nyttosömmar	62		
• Redigera	138		
• Setup	44-54		
• Syguide	57		
• Sömindikator	33		
• Sömnad	32-33		
• Sömöversikt	33		
• Urval	32-33		
• Vägledning	55-56		
• Välja färg	46		
• Översikt	32-43, 134-140		
Dual Transport	107-108		
E			
eco	13, 32, 60		
Enkel-/Kombiläge	33		
Extratillbehör			
• Anslutning	13		
F			
Fäll			
• Kanter	75		
• Osynlig	76		
• Synlig	76		
Fastsättning av stoppningsring	13		
Flatsöm	127		
Fliselin	131		
Flytta			
• Nålposition	31, 35, 39, 40, 67		
Flytta nålpositionen	67		
Fotpedal			
• Ansluta	18		
• Anslutning	13, 18		
• Höj/Sänk nålen	18		
• Kabel: rulla ut/linda upp	18		
• Reglera syhastigheten	18		
Framsida			
• Sydator	12		
Funktioner alfabet	38-39		
• Balans	39		
• Bokstavsstorlek i alfabet	39		
• Fästa	38		
• Grundinställning sömmar	39		
• Justera mönsterlängd	38		

• Mönsterupprepning	38	Funktionsknappar	30-31, 133
• Nålposition	39	• Automatisk trådavskärare	30, 133
• Permanent bakåtsömnad	39	• Bakåt	30
• Säkerhetsprogram	39	• Hastighetsreglering	30, 133
• Spara sömmar	39	• Nålposition	31
• Spegelvända vänster/höger/ner/upp	39	• Nålstopp	30
• Syfotsindikator	39	• Programmerbar mönsterslut/fästning	30
• Syfotstryck	39	• Start/Stopp	30, 133
• Övertrådsspänning	38	• Stygnbredds- och stygnlängdsknapp	31, 133
		• Syfotsposition	30, 133
Funktioner knapphål	36-37	Fästa	30
• Balans	37	Fästprogram	46, 62, 77
• Direktinställning av knapphållängd	36	Förberedelse	
• Fästa	36	• Broderi	128-132
• Knapphålsbreddsöppning	37	• Broderidator	129
• Manuellt knapphål	36	• Broderimodul	128
• Programmera knapphållängd	36	• Sydator	18-28
• Säkerhetsprogram	37	Förlängningsbord	
• Stygnräknade knapphål	36	• Montera/Ta bort	18, 128
• Syfotsindikator	37	Förspänning för spolning	13, 20
• Syfotstryck	37	Förstärkt raksöm	62, 68
• Övertrådsspänning	37	Förstärkt sick-sacksöm	62, 69
Funktioner kombiläget	40-43	G	
• Balans	41	Griparlucka	13
• Bokstavsstorlek i alfabet	41	Grundinställning	
• Fästa	42	• Broderiinställningar	48
• Justera mönsterlängd	40	• Syfotstryck	27
• Kombinations-avbrott	42	• Syinställningar	44, 46-47
• Kombinations-indelning	42	• Trådspänning	26
• Långa stygn	41	H	
• Nålposition	40	Handhjul	13
• Permanent bakåtsömnad	41	Handsytt knapphål (Heirloom)	80, 89
• Radera	40	Hastighet	
• Radera hela kombinationen	43	• Fotpedal	18
• Redigera hela kombinationen	41	• Reglera	13, 18, 30, 46, 133
• Redigera kombinationen vid cursor positionen	40	Hjälp	58
• Spegelvända vänster/höger hela kombinationen	43	Hjälpprogram	
• Spegelvända vänster/höger/ner/upp	40, 41	• Funktioner	58
• Syfotsindikator	41	• Sömmar	58
• Syfotstryck	41	Hoppstygn	127
• Säkerhetsprogram	41	Huvudströmbrytare	13, 18
• Upprepning av kombinationer	43	Hål för stoppningsring	13
• Övertrådsspänning	40		
Funktioner sömnad	34-35		
• Balans	35		
• Fästa	34		
• Grundinställning söm	35		
• Justera mönsterlängd	34		
• Justera stygntätheten	35		
• Långa stygn	35		
• Mönsterstart	34		
• Mönsterupprepning	34		
• Nålposition	35		
• Nålstopp upp/ner	34		
• Permanent bakåtsömnad	35		
• Spara söm	35		
• Spegelvända vänster/höger/ner/upp	35		
• Stygnräknare	35		
• Syfotsindikator	35		
• Syfotstryck	35		
• Säkerhetsprogram	35		
• Övertrådsspänning	35		

I/J**Iläggstråd**

- Fästa 83
- Knapphålsfot med slåde nr. 3A 83
- Knapphålsfot nr. 3C 83

Information 14-16, 33, 34, 44, 53, 54, 125-127, 138

Innehållsförteckning

- Broderi 121-122
- Sömnad 4-6

Inställning

- Bekräfta 34
- Radera 34

Isömnad av blyxtlås 70

Justera

- Broderiram 48

Justera broderiinställningar 48

Justera mönsterlängd 34

Justera spolhastigheten 44, 50

Justera stygnbredden 67

Justera stygnlängden 67

Justera stygntätheten 34-35

Justera/Ändra

- Broderiinställningar 48
- Displayinställningar 45
- Ljusstyrka 45
- Signaltoninställningar 49
- Spolhastigheten 50
- Syfotstryck 27
- Syljus 45
- Välkomsttexten 45
- Överträdsspänning 26, 46, 142

K**Kabel**

- Ansluta 18
- Anslutning 13, 18
- Rulla ut/Linda upp 18

Kalibrera

- Display 49
- Knapphålsfot med slåde nr. 3A 51

Kantlinjal

- Som guide 75

Kantstickning

- Kanter 75
- Smal/Bred 75

Kåpa

- Trådtilldragare 13, 22

Knapphål 80-94

- 5-steps, manuellt 92
- 7-steps, manuellt 92
- Automatiskt 85-89
- Automatiskt nyckelknapphål och avrundat knapphål 87
- Avrundat knapphål med normal träns 80
- Balans 84
- Dekorknapphål 80
- Handsytt knapphål (Heirloom) 80, 89
- Hjälps för matning 81
- I långtidsminnet 90-91
- Iläggstråd 83
- Justera stolpens bredd 81
- Justera stygnlängd 81
- Knapphålsfot med slåde nr. 3A 10, 51, 85-89
- Knappsyningsprogram 80, 93
- Kopiera 85
- Manuellt 92
- Markera 81
- Med direktmätning 86
- Mellanlägg 82
- Nivåplattor 81
- Nyckelknapphål 80
- Programmering 85-89
- Raksömsknapphål 80
- Smala knapphål 80
- Standard- och stretchknapphål 85
- Standardknapphål 80
- Stretchknapphål 80
- Stygnräknade knapphål 89
- Syprov 81
- Viktig information 81
- Öljetter 80, 94
- Öppna 83
- Översikt 80

Knappsyningsprogram 80, 93**Knäspak (FHS)** 9, 19**Kombiläge** 116-120

- Korrigera sömkombination 118
- Programmera nytto-/dekorsömmar/alfabet 116
- Skapa sömkombination 116
- Skriva över/radera sömkombination 120
- Tömma sömindikator-fältet 117
- Öppna sparad kombination 117

Kombination 40-43

- Fästa 42
- Kombinations-avbrott 42
- Kombinations-indelning 42
- Radera enstaka sömmar 40
- Radera hela kombinationen 43
- Spegelvända vänster/höger 43
- Uppreppning av kombinationer 43

Komma till

- Broderiläge 134
- Syläge 134

Kontrollinställningar

- Undertrådsindikator 50
- Övertrådsindikator 50

Korrigera

- Nytto-/Dekorsömmar 59

Kviltning

- Frihandskviltning 101
- Kviltsöm/Handsöm 100
- Meanderkviltning 101
- Med BSR 102-106

Kviltsömmar

- Dekorativ kviltsöm - varianter 99
- Dubbel langett 99
- Dubbel langett (dual) 99
- Kråkspark 99
- Kråkspark - varianter 99
- Kvillterns fästprogram 99
- Kviltsöm/Handsöm - varianter 99
- Kviltsöm/Handsöm 99
- Kviltsöm/Raksöm 99
- Langett 99
- Langett (dual) 99
- Lapptäckssöm/Raksöm 99
- Osynlig fällsöm (smal) 99
- Satinsöm 99
- Stippelsöm 99
- Översikt 99

L

Liggande trådrollshållare 13, 20, 22

Ljusstyrka 45

Lodrät trådrollshållare 13, 19

Luftöppningar 13

Lämna den aktiva displayen 34

Långa stygn 35

Långtidsminne

- Knapphål 90

M**Matare**

- Klar för sömnd 28
- Koppla ur 28, 129
- Position 28
- Tygmatning 28

Material 57

Material, nål och tråd 14-16, 125

Meanderkviltning 101

Mellanlägg 82

Mellanlägg för broderi

- Mellanlägg (fliselin) 131
- Påpressbart mellanlägg 132
- Spraylim 131
- Vattenlösligt mellanlägg 132

Menyval

- Alfabet 32
- Dekorsömmar 32
- Knapphål 32
- Nyttosömmar 32
- Personligt program/minne 32
- Sömval med nummer 32

Metalltråd 125

Miljöskydd 3

Minne

- Broderidator 155
- Sydator 116-120

Mjukvaruversion 53

Montera

- Broderimodul 128
- Broderiram 124, 160
- BSR syfotssula 103
- Förlängningsbord 18
- Knäspak (FHS) 19
- Stygnplåt 25
- Syfot 24

Mönsterstart 34

Mönsterupprepning 34

Motivfärg

- Brodera med en färg 154
- Tilldela på nytt 153
- Ändra trädmärke 153

N

Nivåplattor 9, 79, 81

Nyttosömmar 62-79

- 3-steps sick-sacksöm 63
- Bågsöm 62
- Blixtlås 70
- Dubbel overlock 62, 74
- Enkel raksöm 63
- Fästprogram 62, 77
- Förstärkt overlock 63
- Förstärkt raksöm 62, 68
- Förstärkt raksöm med långa stygn 63
- Förstärkt sick-sacksöm 62, 69
- Förstärkt stoppningsprogram 63
- Jerseysöm 62
- Lycrasöm 63
- Manuell/Automatisk/Förstärkt stoppning 71-73
- Osynlig fällsöm 62, 76
- Raksöm 62, 68
- Rynksöm 62
- Sick-sacksöm 62
- Smal osynlig fällsöm 63
- Stick-overlock 63
- Stoppningsprogram 63
- Stoppningsprogram 72, 73
- Stor rak kråkspark 63
- Stretch-overlock 62

- Stretchsöm 63
- Super stretchsöm 62
- Träckelsöm 63, 77
- Tränsprogram 63
- Tre-steps enkel raksöm 63
- Universalsöm 63
- Våffelsöm 62
- Välja 62
- Vari-overlock 62

Nål, tråd och tyg 14

Nålar

- Broderinål 123, 125, 129
- Byta 22
- Fäste 13
- Höja/Sänka 18, 30, 34
- Nål-tråd-kombination 15
- Position 13, 31, 35, 39, 40
- Riktlinjer 15
- Sätta i/Ta bort 22
- Stopp nere/uppe 30, 34
- Trådning 24
- Tvilling- och Trillingnål 16, 23
- Viktig syninformation 14-16
- Översikt 16

Nålpträdare 13, 24

Nål-tråd-kombination 15

Nätssladd

- Anslutning 13, 18

O

Ordförklaring 8

Overlock

- Dubbel overlock 74
- Sömmar 62-63

P

PC-Anslutning 18

Personligt minne

- Permanent 66
- Tillfälligt 65
- Återgå till grundinställning 65

Personligt program 112-115

- Förbered sömmar 112
- Förbereda/Programmera sömmar 112
- Radera sömmar 115
- Skapa en personlig display 112
- Sömval i personliga programmet 113
- Ändra/Skriva över sömmar 114

Polyestertråd 14, 125

R

Radera

- Användardata 52, 159
- Broderimotiv 138, 139, 145, 158, 159
- Sömmar 40, 43, 117, 120

Raksöm 62, 68

Raksöms-/CutWork stygnplåt 129

Rayon-/Viskostråd 14

Redigera

- Antal färger 138
- Broderimeny 138
- Display 138
- Flytta motiv 139
- Flytta motivets bild inom broderiramen 138
- Radera motiv 139
- Roterar motiv 139
- Spegelvända ner/upp 139
- Spegelvända vänster/höger 139
- Urval 138
- Zoom minus 138
- Zoom plus 138
- Ändra motiv proportionellt 139
- Översikt 138

Rengöring

- Se skötsel

Reset

- Tillbaka till grundinställningen 52

Riktlinjer

- Material/Tråd/Nålstorlek 15

Rulla ner/upp 33

S

Satinsöm 73, 127

Servicedata 54

Setup-program 44-54

- Beeper för BSR 49
- Broderinställningar 48
- Displayfärg 46
- Displayinställningar 45
- Grundinställning 44, 52
- Information 53-54
- Kalibrera displayen 49
- Kalibrering av knapphålsfot med släde nr. 3A/
Rengöring/Position för nedpackning 51-52
- Kontrollinställningar 50
- Ljusstyrka 45
- Ljusstyrka syljus 45
- Reset 52
- Signaltoninställningar 49
- Spolhastighet 50
- Syinställningar 46-47
- Syljus 45
- Uppdatering 50-51

• Uppdatering av sy-/broderidator	50-51	Sy hörn	79
• Välkomsttexten	45	Sy i knapp	93
• Översikt display	44	Sy-/Broderidator	
Signaltoninställningar		• Funktionsknappar	30-31, 133
• BSR	49	Syfot	
• Funktion	49	• Byta	24
• Justera	49	• Höja/Sänka	13, 18, 19, 30
• Sömmar	49	• Indikator	35, 37, 39, 41
Skötsel		• Sätta fast/Ta bort	24
• Display och sydator	164	• Som guide	75
• Gripare	164	• Standardtillbehör	10
• Matarområde	164	• Tryck	27, 35, 37, 39, 41
• Smörjning	165	• Översikt	10
Skrift		Syfotstryck	
• Ändra storlek	111	• Indikator	27
• Kombinera	110	• Spara	27
• Korrigera kombinationen	110	• Öka/Minska	27
• Teckensnitt	109, 135	Syguide	
• Välj små bokstäver	111	• Lämna	57
• Översikt	109, 135	• Översikt	57
Skumplastdynor	9	• Rekommendationer	57
Smörjning	165	• Sömnadstekniker	57
Spänning	26	• Typ av tyg	57
Spara		Syhastighet	18, 30, 48
• Broderimotiv	145, 155-156	Syinställningar	
• Sömkombination	116	• Fästprogram automatiskt	46
• Sömmar	112-113	• Justera övertrådsspänning	46
• Syfotstryck	27	• Reglera syhastigheten	46
Spegelvända		• Syfotens svävande position	47
• Vänster/höger/ner/upp	34-35, 38-39, 40-41, 43, 138-139	• Syfotsposition vid nål-stopp-position nere	47
Spolbricka	9, 20, 22	• Trådavskärare automatisk	46
Spole; sätta i	21	• Trådavskärare automatisk och fäststygn	47
Spolkapsel		Syljus	45
• Sätta i/Ta bort	21	Symbolförklaring	8
Sprättare	9, 83	Systeminställningar	
Standardtillbehör	9-11, 123	• eco	32, 60
Start-/Stopp-knapp	30, 133	• Hjälp	32, 58
Stickning av ytterkanterna	75	• Home	32
Stopp- och broderitråd	125	• Radera inställningar	32
Stoppning		• Setup-program	32, 44
• Automatisk	72-73	• Syguide	32, 57
• Manuell	71	• Vägledning	32, 55-56
Stygnplåt		Säkerhetsinstruktioner	2-3
• Markeringar	25	Sätta fast	
• Som guide	75	• Knäspak (FHS)	19
• Sätta i/Ta bort	25	Sätta i	
		• Spole	21
		• Nålar	22
		Sätta in	
		• Spolkapsel	21
		• Stygnplåt	25

Sömmar

- Anpassa individuellt 65
- Indikator 33
- Personligt minne 65-66
- Radera 40, 43, 117, 120
- Välja 33, 64

Sömnad

- Alfabet 109
- Av hörn 79
- Av kombinationer 116
- Bakåt 30
- Blixtlås 70
- Flat omlottsöm 78
- Funktionsknappar 30-31
- Kanter 75
- Knapphål 80-94
- Osynlig fäll 76
- Sy i knapp 93
- Synlig söm 76
- Sömnadstekniker 57
- Tillbehör 9-11
- Öljetter 94

Sömtyper

- Flatsöm 127
- Hoppstygn 127
- Satinsöm 127
- Underlagsstygn 127

Sömval

- Annullera 64
- Direkt 64
- Med sömnummer 64

T**Ta bort**

- Broderimodul 128
- Broderiram 160
- Förlängningsbord 18
- Nålar 22
- Spolkapsel 21
- Stygnplåt 25
- Syfot 24

Tillbaka till grundinställningen 52**Tillbaka-fält 34, 138****Tillbehör**

- Broderi 123
- Inredningsexempel 11
- Syfötter 10
- Sömnad 9-11

Tillbehörsskåp 11**Träckelsöm 63, 77****Tråd**

- Broderitråd 15, 100, 125, 129
- Brött 163, 166
- Går av 100, 101, 163, 166
- Nål-tråd-kombination 15, 166

- Viktig syninformation 14-16
- Viktig broderiinformation 125-127

Tråd, nål och material 14**Trädare 13, 24****Trådavskärare**

- Automatisk 13, 30, 46, 47, 48, 133
- Undertråd 13, 21
- Vid frontkåpan 13, 24
- Vid spolanordningen 13, 20

Trådledare

- Bak 13, 22
- Spolkapsel 21
- Öljetter 13, 20

Trådledare bak 13, 20**Trädning**

- Nålar 13, 24
- Tvilling-/Trillingnål 23
- Undertråd 21, 129
- Övertråd 22, 129

Trädning av trillingnål 23**Trådrullshållare**

- Liggande 13, 20, 22, 129
- Lodrät 13, 19, 23

Trådspänning

- Broderimotiv 143
- Tillbaka till grundinställning 26
- Övertråd 22, 26, 34, 35

Trådtilldragarskydd 13, 22**Tyg**

- BERNINA Övermatningsfunktion 108
- Bestämma mitten 130
- Nål och tråd 14-16
- Spännä upp i broderiramen 130
- Tygmatning 28

Tygmätning

- Matare 28

U**Underlagsstygn 127****Undertråd**

- Bobbin Fill 125
- Frihandssömnad 98
- Indikator 50
- Med dekorsömmar 98
- Sätta i spole 21
- Skära av 13, 21
- Sömnad 98
- Spolning 20
- Spolning under sömnaden 20
- Stopp- och broderitråd 125
- Trädning 21, 129

Undertrådsavskärare	12-13, 21
Uppdatering	50-51
Utjämna	
• Sömsmån	79
• Tyglager	79
Utjämna material	79, 81
Utjämna tyglager/Sömnad med nivåplattor	79

V

Vägledning	32, 55-56
• Broderi	55
• BSR	55
• Diverse	55
• Knapphål	55
• Knäspak (FHS)	55
• Kviltning	55
• Nålar	55
• Syfot	55
• Sömnadstekniker	55
• Tråd/Trådning	55
• Åtgärda fel	55

Välja

• Broderimotiv	126
• Displayfärg	46
• Enkel-/Kombiläge	33
• Rulla ner/upp	33
• Sömmar	33, 64
• Språk	53

Välja söm

• Direkt	64
• Sömnummer	64

Välja språk**53****Välkomsttexten**

• Inmatning/Korrektur	45
-----------------------	----

Viskostråd**14, 125****Vridknapp**

• Stygnlängd/-bredd	13, 31
---------------------	--------

Z**Zoom**

• Minus	138, 152
• Plus	138, 152

Å**Återförsäljarinformation****54****Återställ**

• Radera användardata	52
• Åtgärda fel	166-170

Ä**Ändra**

• Övertrådsspänning	26
---------------------	----

Ändra söm

• Bredd	67
• Längd	67

Ö**Öljett**

• Med raksöm	80, 94
• Med smal sick-sack	80, 94

Överkasta tygkanter**73****Översikt**

• Alfabet	109, 135, 174-176
• Broderiläge	134
• Broderimeny	142-143
• Broderimotiv	136, 177-184
• Dekorsömmar	95, 171-173
• Display	32-43, 134-140
• Funktioner alfabet	38-39
• Funktioner brodering	138-140
• Funktioner knapphål	36-37
• Funktioner kombiläge	40-43
• Funktioner sömnad	34-35
• Funktionsknappar	30-31, 133
• Huvuddisplay	34-35
• Knapphål	80, 171
• Kviltssömmar	99, 173
• Nyttosömmar	62-63, 171
• Nålar	16
• Redigera	138-139
• Setup-display	44
• Sydator	12-13
• Syguide	57
• Vägledning	55

Övertråd

• Indikator	50
• Spänning	26, 35, 37, 38, 40, 46, 143
• Trådning	22, 129

Text

Herbert Stolz/Susanne Ribl

Ritningar

www.sculpt.ch

Fotografier

Patrice Heilmann, Winterthur

Sättning, Layout, DTP

Susanne Ribl

Copyright

2012 BERNINA International AG, CH-Steckborn

In partnership with

AMANN
GROUP

Mettler®

