



BERNINA 780



made to create **BERNINA**

Vážení zákazník BERNINA



Blahoželáme! Rozhodli ste sa pre stroj BERNINA a pre výrobok, ktorý Vás bude tešiť roky. Viac ako 100 rokov je naša firma spájaná s tým, že najdôležitejší sú pre ňu spokojní zákazníci. Pokiaľ ide o mňa, je mojím osobným záujmom poskytnúť Vám vysoko dokonalý švajčiarsky pokrok a presnosť, na budúcnosť orientované technológie šitia a komplexný zákaznícky servis.

BERNINA 7-séria pozostáva z troch ultramoderných šijacích/vyšívacích strojov, ktorých vývoj nie je zameraný len na najvyššie nároky na techniku a jednoduchú obsluhu, ale tiež na dizajn výrobku. Koniec-koncov predávame naše výrobky kreatívnym ľuďom ako ste vy, ktorí oceňujú nielen vysokú kvalitu, ale aj tvar a dizajn.

Užite si kreatívne šitie, vyšívanie a quiltovanie na Vašom novom stroji BERNINA 780 a sledujte informácie o rôznom príslušenstve na stránke www.bernina.com. Na našej stránke nájdete tiež veľa inšpiratívnych návodov na stiahnutie zdarma.

Naši vysoko kvalifikovaní predajcovia BERNINA Vám poskytnú viac informácií o ponukách servisu a údržby.

Prajem Vám veľa radosti a veľa kreatívnych hodín so svojim novým strojom BERNINA.

H.P. Ueltschi
Majiteľ
BERNINA International AG
CH-8266 Steckborn
www.bernina.com

BEZPEČNOSTNÉ INŠTRUKCIE

DÔLEŽITÉ INFORMÁCIE

Pri používaní elektrického zariadenia je nevyhnutné dodržiavať nasledujúce bezpečnostné opatrenia.

Pred použitím tohto šijacieho stroja si prečítajte všetky pokyny.

Ak prístroj nepoužívate, vždy vyťahnite zástrčku zo sieťovej zásuvky.

NEBEZPEČENSTVO!

Ochrana pred zásahom elektrickým prúdom:

1. Kým je stroj pripojený na elektrickú sieť, nikdy ho nenechávajte bez dozoru.
2. Po ukončení práce so strojom alebo pred jeho čistením vždy vyťahnite zástrčku zo sieťovej zásuvky.
3. LED žiarenie - nepozerajte sa priamo do osvetlenia. LED trieda 1M.

UPOZORNENIE!

Pre ochranu pred požiarom, zásahom elektrickým prúdom alebo poranením osôb:

1. Používajte šijací stroj iba pre ten účel, na ktorý je určený, ako to je uvedené v tomto návode. Používajte iba náhradné diely, odporúčané výrobcom, ako je uvedené v návode.
2. Nedovoľte, aby sa tento stroj používal ako hračka. Ak je nutné používať šijací stroj v blízkosti detí, je potrebná zvýšená opatrnosť. Šijací stroj nie je určený pre osoby so zníženou fyzickou alebo psychickou schopnosťou (vrátane detí) a dostatočných znalostí, pokiaľ nie sú pod dohľadom zodpovednej a poučenej osoby. Deti musia byť pod dozorom; uistite sa, že stroj nepoužívajú ako hračku.
3. Nikdy nepracujte s týmto šijacím strojom, ak:
 - má poškodený kábel, alebo zástrčku
 - nepracuje správne
 - spadol, alebo bol poškodený
 - prípadne spadol do vody

Prineste šijací stroj k najbližšiemu predajcovi šijacích strojov BERNINA alebo k príslušnému odborníkovi, aby ho prekontrolovali alebo opravili.

4. Nikdy nepracujte so strojom, ak je upchaný niektorý z vetracích otvorov. Dbajte, aby sa vo vetracích otvoroch šijacieho stroja a nožného ovládača neudržiavali chuchvalce prachu, nečistoty alebo zvyšky látok.
5. Nepribližujte sa prstami k pohybujúcim sa častiam. Zvlášť buďte opatrní v okolí ihly šijacieho stroja.
6. Nehádzte ani nevkładajte nič do otvorov v šijacom stroji.
7. Nepoužívajte šijací stroj vo vonkajšom prostredí.
8. Nikdy nepoužívajte stroj na miestach, kde sa používajú aerosolové prípravky, ani kde sa manipuluje s kyslíkom.
9. Neťahajte ani neposúvajte látku počas šitia. To by mohlo zapríčiniť ohnutie a zlomenie ihly.
10. Nepoužívajte ohnuté ihly.
11. Vždy používajte originálnu stehovú dosku pre šijací stroj BERNINA. Nevhodná doska môže zapríčiniť zlomenie ihly.
12. Pri vypínaní stroja prepnite hlavný vypínač do polohy «0» (vypnuté) a potom vyťahnite zástrčku zo zásuvky. Nevyťahujte stroj zo zásuvky ťahaním za kábel. Keď chcete vytrhnúť kábel zo zásuvky, chyťte ho za zástrčku.
13. Pri akejkoľvek manipulácii v oblasti ihly (výmena ihly, výmena pätky ...), prepnite hlavný vypínač do polohy «0» (vypnuté) a potom vyťahnite zástrčku zo zásuvky.
14. Pri prácach údržby, uvedených v príručke, ako sú výmena žiarovky, atď., vždy vyťahnite zástrčku šijacieho stroja zo zásuvky.
15. Stroj je chránený dvojitoú izoláciou. Pri výmene používajte len originálne diely. Vid' pokyny na údržbu zariadení s dvojitoú izoláciou.

VÝROBKY S DVOJITOU IZOLÁCIOU

Vo výrobkoch s dvojitou izoláciou sú dva systémy izolácie namiesto uzemnenia. Zariadenie sa nesmie uzemňovať. Údržba zariadení s dvojitou izoláciou si vyžaduje maximálnu starostlivosť a znalosť systému, a môže byť vykonávaná len kvalifikovaným servisným personálom. Náhradné diely pre tieto zariadenia musia byť identické s dielmi v zariadení. Výrobky s dvojitou izoláciou sú označené textom: «DOUBLE INSULATION» alebo «DOUBLE INSULATED».

Produkty môžu byť tiež označené symbolom .

PRÁVNA DOLOŽKA

Výrobca nepreberá zodpovednosť za akékoľvek možné škody spôsobené nesprávnym použitím šijacieho stroja.

Šijací stroj je určený iba pre domáce použitie. Tento šijací stroj spĺňa požiadavku Európskeho štandardu 2004/108/EC.

UCHOVAJTE TIETO POKYNY!



Najnovšiu verziu Vášho užívateľského manuálu nájdete na www.bernina.com

Ochrana životného prostredia



BERNINA sa zaväzuje k ochrane životného prostredia. Usilujeme sa minimalizovať dosahy našich výrobkov na životné prostredie neprestajným zlepšovaním našich výrobkov a technológie výroby.

Neznehodnocujte elektrické zariadenia ako komunálny odpad, použite separovaný zber odpadu. Postupujte podľa zákonov platných vo vašej krajine. Ohľadom dostupných zberných miest separovaného odpadu kontaktujte príslušnú miestnu správu.



Ak je šijací stroj uskladnený v chladnej miestnosti, mal by byť pred šitím premiestnený do tepla minimálne na jednu hodinu.

Šitie - Obsah

Bezpečnostné inštrukcie	2	Bezpečnostný program	27
Ochrana životného prostredia	3	• Obrazovka	27
Použité značky	8	• Výber ihly	27
Slovníček pojmov	8	• Výber stehovej dosky	27
Drobečková navigácia	8	• Uloženie	27
Príslušenstvo	9	Tabuľka Ihly	27
Štandardné príslušenstvo	9	• Vyberte ihlu	27
Šijacie pätky	10	Výber prítláčnej pätky	28
Box na príslušenstvo voľne stojaci	11	• Obrazovka	28
Pohľad na šijací stroj	12	• Voliteľné prítláčné pätky	28
Predný pohľad	12	• Uloženie	28
Detailný pohľad	12	• Návrat do základného nastavenia	28
Dôležité informácie pre šitie	14	Zmena tlaku prítláčnej pätky	29
Niť	14	• Šitie hrubých materiálov, napr. prešívanie (quiltovanie)	29
Ihly, nite a materiál	14	• Uloženie hodnôt prítlaku šijacej pätky	29
Ihly, nite	15	• Obnova základného nastavenia	29
• Správne kombinácie ihly a nite	15	Zúbky podávača a posuv látky	30
• Príliš tenká niť alebo hrubá ihla	15	Spustený spodný podávač/príprava na šitie	30
• Príliš hrubá niť alebo príliš tenká ihla	15	Funkcie	32
Ihly - prehľad	16	Prehľad tlačidiel «Funkcie»	32
Príprava na šitie	17	• Tlačidlo «Štart/Stop»	32
Sieťový vypínač/Sieťový kábel	17	• Tlačidlo «Poloha prítláčnej pätky»	32
Magnetický držiak dotykového pera	17	• Tlačidlo «Automatický odstrih nite»	32
Nožný ovládač	17	• «Spätný chod»-tlačidlo	32
Nasúvací stolík	18	• Tlačidlo «Začiatok vzoru»	32
• Vodič švíkov	18	• Tlačidlo «Zastavenie ihly»	32
Dvíhač šijacej pätky	18	• Programovateľné tlačidlo «Ukončenie vzoru Zaistenie»	32
Vertikálny držiak nite	19	• Regulátor rýchlosti (Ručný plyn)	32
Navíjanie spodnej nite	20	• Tlačidlo «Automatický zabezpečovací program»	33
• Navíjanie cievky počas šitia	20	• Gombíky dĺžky a šírky stehu (multifunkčné)	33
Vkladanie cievky/Osnovanie spodnej nite	21	• Tlačidlo «Needle position - Poloha ihly»	33
• Vybratie cievky z púzdra cievky	21	• Tlačidlo zastavenia ihly hore a tlačidlo «Quick Reverse - Spätný chod»	33
Vyberanie/vkladanie cievkového púzdra	21	• Tlačidlo zastavenia ihly dolu a tlačidlo «Quick Reverse - Spätný chod»	33
Osnovanie hornej nite	22	Obrazovka	34
Výmena ihly	22	Prehľad hlavnej obrazovky	34
Osnovanie dvojihly	23	• Systémové nastavenia	34
Osnovanie trojihly	23	• Externé funkcie/Zobrazenia	34
Navliekanie ihly	24	• Výber menu	34
Výmena šijacej pätky	24	• Výber	35
Stehová doska	25	• Oblasť stehového vzoru	35
• Značky na stehovej doske	25	• Obrazovka vzoru stehu	35
• Odstránenie stehovej dosky	25	Funkcie - Zobrazenie	36
• Výmena stehovej dosky	25	Prehľad funkcií šitia	36
Napätie nite	26	Základné funkcie	36
• Zmeny napätia hornej nite.	26	Prehľad funkcií gombíkových dierok	38
• Uloženie nastavenia napätia hornej nite	26	Prehľad funkcií «Alphabets - Abecedy»	39
• Naspäť do základných nastavení	26	Prehľad Funkcie Kombi režim	40

Program Nastavenia	44	Jemné doladenie	60
Prehľad obrazovky «Nastavenia»	44	Úžitkové a dekoratívne stehy	60
Nastavenia pre šitie	45	• Opravy	60
• Zmeny napätia hornej nite	45	• Vzory šité do strán	60
• Ovládanie rýchlosti šitia	45	• Vertikálne úpravy	61
• Zabezpečovacie stehy na začiatku vzoru	45	• Horizontálne úpravy	61
• Programovanie tlačidla «Funkcia»/ikona «Funkcia»	46	• Naspäť do základných nastavení	61
• Prítlačná päťka v nadvihnutej (hover) pozícii	46	Popis eko	62
• Automatický zabezpečovací program	46	• Zapnutie eko-režimu	62
• Automatický odstrih nite	46	• Vypnutie eko-režimu	62
• Zdvihnutie šijacej pätky	46	Úžitkové stehy	64
• Automatický odstrih nite a zabezpečovacie stehy	46	Úžitkové stehy - prehľad	64
• Pozícia prítlačnej pätky, keď ihla zastaví dolu	47	Voľba vzoru stehu	66
• Programovanie tlačidla «Spätňý chod»	47	• 1. alternatíva	66
• Programovanie tlačidla «Zaistenie»	47	• 2. alternatíva	66
Nastavenia pre vyšívanie	48	• Podľa čísla stehu	66
• Kalibrácia rámu	48	• Zrušenie	66
• Hrúbka látky	49	Individuálna úprava stehu	67
• Zapnutie alebo vypnutie zabezpečovacích stehov	49	Pamäť pre dočasné zmeny stehov - krátkodobá	67
• Automatický odstrih	49	Vlastné nastavenie trvalej pamäte	68
Osobné nastavenia	50	Úprava šírky a dĺžky stehu	69
• Uvítací text	50	Príklady použitia - úžitkové stehy	70
• Vymazanie uvítacieho textu	50	Rovný steh	70
• Opravy	50	Trojitý rovný steh	70
Monitorovanie	50	Trojitý kľukatý steh	71
• Kontrola hornej/dolnej nite	50	Zips	72
Zmena akustických signálov	51	Manuálne plátanie	73
• Vyberte vzoru stehu/Funkcia/BSR	51	Automatické plátanie	74
Nastavenia pre šitie	51	Zosilnený látací program, automatický	75
• Výber jazyka	51	Zosilnený látací program	75
• Nastavenie obrazovky	52	Obnitkovanie okrajov	76
• Kalibrácia obrazovky	52	Dvojitý overlock	76
• Základné nastavenie	53	Štepanie okrajov	77
Čistenie/Aktualizácia	54	Slepý steh	78
• Kalibrácia pätky na gombíkovú dierku č. 3A	54	Viditeľné obruby	78
• Update - aktualizácia	54	Zabezpečovací steh	79
• Čistenie chapača nití	55	Stehovanie	79
• Mazanie šijacieho/Vyšívacieho počítača	55	Plochý spojovací šev	80
• Parkovacia poloha	55	Nástroj na výškové vyrovnanie nerovnakých vrstiev	81
Informácie	56	Šitie rohov	81
• Version - Verzia	56	Gombíkové dierky	82
• Detaily o predajcovi	56	Prehľad gombíkových dierok	82
• Servisné údaje	56	Dôležité informácie	83
Výučba - Tutorial	57	• Vyznačenie manuálnej gombíkovej dierky	83
Prehľad «Výučba»	57	• Vyznačenie automatickej gombíkovej dierky	83
Kreatívny konzultant	58	• Vyznačenie gombíkovej dierky s očkom	83
Prehľad «Kreatívny konzultant»	58	• Urobte skúšovnú vzorku	83
Prehľad Techniky šitia/Odporúčania	58	• Zmena šírky lemu gombíkovej dierky	83
Opustite «konzultanta pre šitie»	58	• Zmena dĺžky stehového vzoru	83
Program «Pomoc»	59		
• Vzory stehu	59		
• Funkcie	59		
• Opustenie Programu Pomoc	59		

Vlizelín	84	Quiltovacie stehy	103
Kordová niť	85	Quiltovacie stehy - prehľad	103
• Ideálne vlákno na vkladanie	85	Príklady použitia - quiltovacie stehy	104
• Kordové vlákno s pätkou na automatickú gombíkovú dierku č. 3A	85	«Ručne» šitý quiltovací steh	104
• Kordové vlákno s pätkou na gombíkovú dierku č. 3C (voliteľné príslušenstvo)	85	Voľne šité quiltovanie (ručný posun)	105
• Upevnenie vloženého vlákna	85	BSR (BERNINA Stitch Regulator)	106
• Rozrezanie gombíkovej dierky	85	Quiltovanie s BSR	106
• Prestrihnutie otvoru gombíkovej dierky s prerážačom na gombíkovú dierku (voliteľné príslušenstvo)	85	• Funkcia BSR	106
Zmena jemného doladenia	86	• Funkcia BSR s rovným stehom č. 1	106
• Jemné doladenie na priamo zadanej dĺžke gombíkovej dierky	86	• Funkcia BSR s cik-cak stehom č. 2	106
• Jemné doladenie na priamo zadanej dĺžke gombíkovej dierky s očkom	86	• Dva rôzne BSR režimy	106
• Jemné doladenie manuálnej gombíkovej dierky alebo očka	86	• Príprava	107
• Jemné doladenie manuálnej bielizňovej gombíkovej dierky	86	• Odstránenie podošvu šijacej pätky	107
• Jemné doladenie pre gombíkovú dierku šitú počítadlom stehov	86	• Nasadenie podošvu šijacej pätky	107
• Zmazanie úpravy jemného doladenia	86	Funkcie v režime BSR	108
Programovanie gombíkových dierok	87	• Zastavovanie ihly v dolnej polohe (štandardne)	108
Štandardná a strečová gombíková dierka s automatickou dĺžkou	87	• Zastavovanie ihly hore	108
Automatika s priamym zadáním dĺžky	88	• Zdvihnutie a spustenie ihly	108
Automatika s odmeraním gombíka	88	• Zaisťovanie tlačidlom «Start/Stop» (iba v režime 1)	108
Automatické gombíkové dierky okrúhle a s očkom	89	• Bezpečnostná funkcia (len režim 2)	108
Gombíková dierka s obojstranným dvojitým uzáverom a dekoratívna gombíková dierka s dvojitým uzáverom	90	• Voľné quiltovanie s pohybom (len režim 2)	108
Vyšívaná gombíková dierka	91	• Voľné quiltovanie bez aktivovanej BSR	108
Počítadlo stehov gombíkovej dierky	91	• Zapnutie a vypnutie pípania (akustického signálu)	109
Gombíková dierka v dlhodobej pamäti	92	• Zvoľte zvuk pre BSR v programe Nastavenie	109
7- alebo 5-kroková gombíková dierka, manuálne	94	• Výber zvuku pre BSR na obrazovke «BSR»	109
Program na našívanie gombíkov	95	• Začiatok šitia s BSR funkciou	110
Program na očká	96	• Deaktivácia funkcie BSR pomocou tlačidla «Start/Stop»	110
Dekoratívne stehy	97	• Vypnutie BSR režimu	110
Prehľad dekoratívnych stehov	97	BERNINA zdvojený podávač	111
Použitie	97	• Výber šijacích pätiiek	111
Zužujúce sa stehy	98	• Zapnutie BERNINA duálne podávanie	111
• Zmena uhla	98	• Vypnutie BERNINA duálne podávanie	111
• Programovanie dĺžky časti 2	99	Látky	112
• Programovanie dĺžky časti 2 vložením hodnoty v mm	99	Abecedy	113
• Manuálne nastavenie dĺžky časti 2	99	Prehľad abecied	113
• Späť	99	• Písanie	113
Príklady použitia - dekoratívne stehy	100	• Optimálna tvorba stehu	113
Križikový steh	100	Kombinovanie znakov	114
Zámiky (lampasy)	101	• Pre výber ďalšieho písmena	114
Cievkové šitie	102	• Veľký prehľad na obrazovky	114
		• Opravy	114
		Opravy v kombinácii	115
		• Vkladanie znakov	115
		• Vymazávanie písmen	115
		Abecedy v kombinácii s funkciami	115
		• Vyberte malé písmená	115
		• Zmena veľkosti písma	115
		Monogramy	116
		• Veľkosti monogramov	117
		• Jemné doladenie	117

Osobný program	118
Vytvorenie osobnej obrazovky	118
Príprava stehových vzorov	118
• Programovanie/Uloženie prvého vzoru	118
• Programovanie/Uloženie druhého vzoru	119
• Voľba vzoru stehu v Osobnom programe	119
• Obrazovka «Osobného programu»	119
Zmeny/Prepísanie stehových vzorov	120
Mazanie vzoru stehu	121
Kombi režim	122
Tvorba vzorových kombinácií	122
• Programovanie a ukladanie	122
Mazanie vzoru stehu	123
• Mazanie jednotlivých stehov	123
• Mazanie celých kombinácií	123
Prehľad kombinácií	123
Otvorenie uloženej kombinácie	124
Opravy kombinácii stehových vzorov	125
• Vkladanie stehových vzorov	125
• Zmeny stehových vzorov	125
• Nastavenie dĺžky v kombinácii	125
• Nastavenie šírky v kombinácii	126
• Zrkadlenie celej kombinácie	126
• Oddeľovač kombinácií 1	126
• Oddeľovač kombinácií 2	126
• Presun jednotlivého stehu v kombinácii	127
• Presun zložených stehových vzorov v kombinácii	127
• Šitie samostatných stehových vzorov kombinácie v rôznych smeroch	127
• Ušijte úplnú kombináciu v akomkoľvek smere	127
Kombinácia stehových vzorov	128
• Prepísovanie	128
• Vymazávanie	128
História	128
Vyšívanie - obsah	129-130
Čistenie	181-182
Riešenie problémov	183-187
Vzory stehu	188-198
Vyšívacie vzory	199-209
Abecedy	210
Index	211

Použité značky



NEBEZPEČENSTVO!

Veľmi dôležité!
Nebezpečenstvo poškodenia!

POZOR!

Veľmi dôležité!
Nebezpečenstvo poškodenia!



Tipy!

Slovníček pojmov

Jemné doladenie	Úprava abnormalít pri tvorbe stehu spôsobených látkou
BERNINA USB kľúč	Mobilné pamäťové médium
Záložka	Založený okraj materiálu
BSR	BERNINA-Stitch-Regulator (laserová päťka). Quiltovanie s konštantnou dĺžkou stehu pri každej rýchlosti
clr	Mazanie nastavení alebo údajov
Chapač	«Zachytáva» slučku na ihle a tvorí steh spolu so spodnou niťou
LMS	Length Measuring System (meranie dĺžky gombíkovej diery)
Memory	Dlhodobá pamäť
Saténový steh	Hustý cik-cak
Bartack	Prepojenie strán gombíkovej diery

Drobečková navigácia

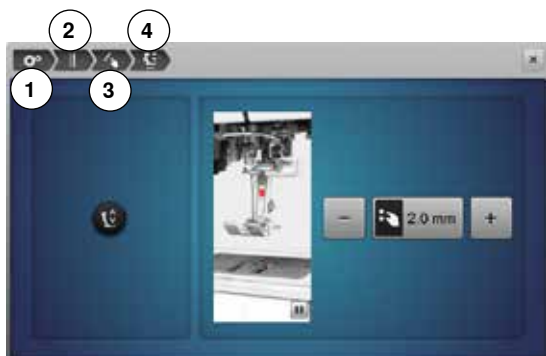

- 1 Je zvolený Program Setup - nastavenie
 - 2 Sú zvolenej Nastavenie pre šitie
 - 3 Je zvolené Programovanie tlačidla «Funkcie»/ikony «Funkcie»
 - 4 Je zvolené Programovanie «hover - medzi» polohy prílačnej päťky
- výberom zodpovedajúcej ikony (v tomto príklade 1-3) sa otvorí požadovaná obrazovka

Všetky práva vyhradené

Časti, funkcie a príslušenstvo stroja môžu byť kedykoľvek bez oznámenia zmenené z dôvodu technických a produktových vylepšení. Rozsah príslušenstva sa môže meniť v závislosti od krajiny predaja.

Príslušenstvo



- 1 Dvíhač šijacej pätky
- 2 Nožný ovládač
- 3 Mäkký obal s vreckom
- 4 Box na príslušenstvo
- 5 Sieťová šnúra
- 6 Vodič švíkov na nasúvacom stolíku
- 7 Stehová doska na rovný steh/CutWork
- 8 Nasúvací stolík

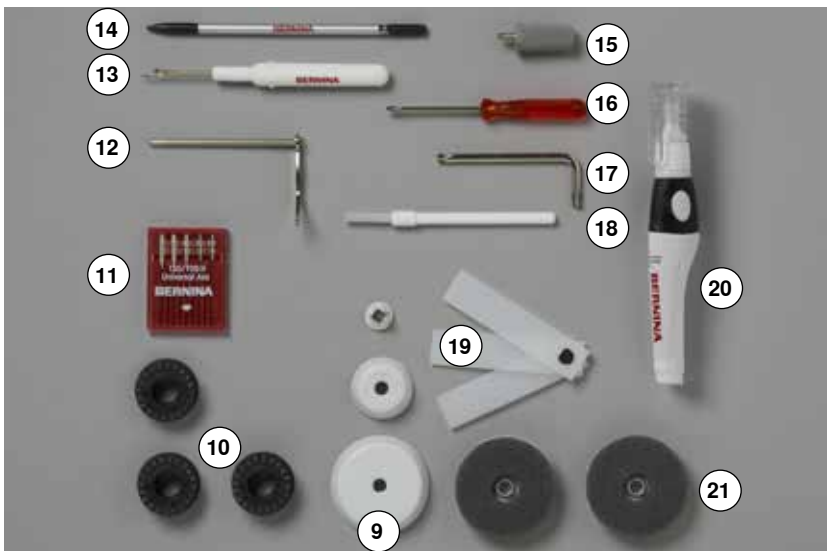

- 9 3 zaistovacie čiapočky
- 10 4 cievky (jedna sa nachádza v puzdre v stroji)
- 11 Ihly - systém 130/705H
- 12 Vodič hrán
- 13 Rozrezávač
- 14 Dotykové pero
- 15 Skrutkovač Torx, sivý
- 16 Skrutkovač, červený
- 17 Špeciálny skrutkovač Torx
- 18 Štetec
- 19 Platničky na výškové vyrovnanie
- 20 Olejnička
- 21 2 penové podložky

Šijacie pätky



- 1 Č. 1C Pätko univerzálna
- 2 Č. 1D Pätko univerzálna pre šitie s dvojitym podávaním
- 3 Č. 2A Oveloková pätko
- 4 Č. 3A Pätko na automatickú gombíkovú dierku s mierkou
- 5 Č. 4D Pätko na všívanie zipsov
- 6 Č. 5 Pätko na slepý steh
- 7 Č. 8D Džínsová pätko
- 8 Č. 20C Otvorená vyšívacia pätko
- 9 Č. 40C Pätko umožňujúca pohyb do strán
- 10 Č. 42 Pätko BSR



Navštívte www.bernina.com ak chcete získať viac informácií o príslušenstve.

Box na príslušenstvo voľne stojaci



- na zadnej strane boxu, potiahnite výbežky, kým kliknutím nezapadnú na miesto



Príklad uloženia

Usporiadanie

Box je štandardne vybavený jednou veľkou 1 a jednou malou 2 zásuvkou, rovnako ako aj oddelením na uloženie cievok 5 a prítlačných pätiček 7.

- na vybratie cievky, jemne zatlačte dolu výbežok pod cievkou 6
- päťka na gombíkovú dierku s podrážkou č. 3A môže byť uložená v ľavom priečinku 4
- priečinkov na uloženie krabičky s ihlami 3

Cievka



POZOR!

Starostlivo uskladňujte cievky. Pre zaistenie správnej funkcie zabráňte, aby sa biele plôšky senzora poškriabali, alebo znečistili.

POZOR!

Ukladajte cievky do príslušného boxu tak, aby strieborné plôšky sensorov boli na pravej strane. Inak sa môže cievka v priečinku zaseknúť, pretože plochy oboch strán cievok majú odlišné priemery.

Pohľad na šijací strojj

Predný pohľad



Detailný pohľad

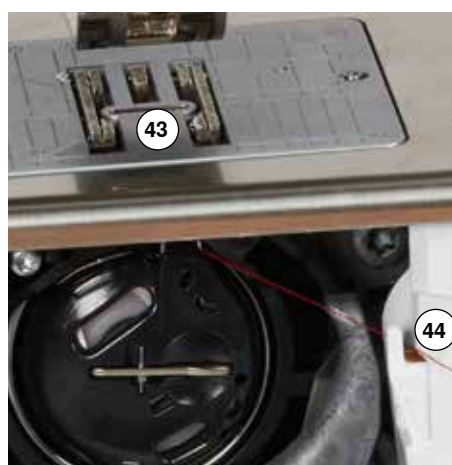
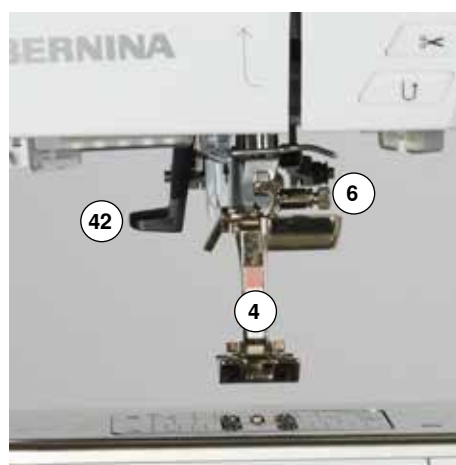



- 1 Kryt chapača
- 2 Stehová doska
- 3 Zásuvka/port pre špeciálne príslušenstvo
- 4 Šijacia pätká
- 5 LED - svetlo
- 6 Ihlová svorka
- 7 «Spätný chod»-tlačidlo
- 8 Tlačidlo «Automatický odstrih nite»
- 9 Tlačidlo «Pätká hore/dolu»
- 10 Tlačidlo «Štart/Stop»
- 11 Vodič nite
- 12 Regulátor rýchlosti (Ručný plyn)
- 13 Tlačidlo «Zaistenie»
- 14 Programovateľné tlačidlo «Ukončenie vzoru/Zaistenie»
- 15 Tlačidlo «Začiatok vzoru»
- 16 «Zastavovanie ihly»-tlačidlo dolu/hore
- 17 Kryt niťovej páky
- 18 Niťová páka
- 19 Predpätie
- 20 Držadlo
- 21 Navíjač cievky
- 22 Orez nite na navíjači
- 23 Obrazovka
- 24 Gombík šírky vzoru
- 25 «Podpora šitia»-tlačidlo
 - «Domov»-tlačidlo
 - «Setup - nastavenie»-tlačidlo
 - «Tutorial - výučba»-tlačidlo
 - «Kreatívny konzultant»-tlačidlo
 - «Help - pomoc»-tlačidlo
 - «eko»-tlačidlo
 - «clr - mazanie»-tlačidlo
- 26 Gombík dĺžky vzoru
- 27 Tlačidlo «Needle position - Poloha ihly»
- 28 FHS (kolenná páka) pripojenie
- 29 Zadný vodič nite
- 30 Horizontálny držiak nite
- 31 Vertikálny držiak nite
- 32 Očko vodiča nite
- 33 Ručné kolo
- 34 Vypínač Zapnuté «I»/Vypnuté «0»
- 35 Zásuvka na sieťovú šnúru
- 36 Ventilátor
- 37 Magnetický držiak dotykového pera
- 38 USB - pripojenie
- 39 PC - pripojenie pre vyšívanie
- 40 Zásuvka nožného ovládača
- 41 Ponorovanie zúbkov podávača



- 42 Navliekač ihly
- 43 Zúbky podávača
- 44 Odstrih spodnej nite
- 45 Upevňovacia skrutka na hlave stroja
- 46 Orez na hlave stroja
- 47 Zásuvka pre násuvný stolík
- 48 Otvor na pripojenie látacieho rámiku
- 49 Zásuvka/port pre špeciálne príslušenstvo
- 50 BSR-pripojenie
- 51 BERNINA zdvojený podávač

Dôležité informácie pre šitie

Niť

Niť sa volí v závislosti od druhu použitia. Pre perfektný výsledok je potrebné, aby niť a látka boli v súlade. Je doporučené používať kvalitné značky nití.

Bavlnené nite

- výhodou bavlny je, že sa jedná o prírodný materiál a preto je mimoriadne vhodný na šitie bavlnených látok
- mercierizované bavlnené vlákno je vlákno s leskom, ktorý sa nestratí ani pri praní

Polyesterové nite

- majú vysokú pevnosť v ťahu a stálosť farebných odtieňov
- polyesterové vlákno je pružnejšie a doporučuje sa na pevné a elastické stehy

Viskózové nite

- viskózové nite sú vyrábané z prírodných vlákien, má žiarivý lesk
- viskózové nite sú vhodné na dosiahnutie pekného vzhľadu výšivky alebo dekorácie

Ihly, nite a materiál

POZOR!

Kontrola opotrebenia ihly.

Základné pravidlo: Pred každým novým projektom vymeňte ihlu. Vadná ihla môže zničiť nielen váš projekt, ale i stroj.

Dbajte na to, aby ste vždy používali správnu hrúbku nite a typ ihly.

Správna ihla sa musí vybrať s ohľadom na použitú niť a látku. Typ a hrúbka látky určuje hrúbku nite a veľkosť a hrot ihly.

Ihly, nite

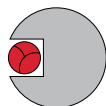
**Správne kombinácie ihly a nite**

Niť by mala pri šití kĺzať plynule cez kanálik na hrote ihly.

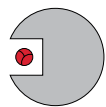
**Príliš tenká niť alebo hrubá ihla**

Niť má príliš veľkú vôľu v drážke. Môžu sa objaviť vynechané stehy alebo roztrhnutia nite.

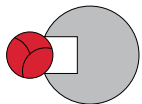
**Príliš hrubá niť alebo príliš tenká ihla**

Niť sa trie o okraje drážky ihly, čím môže dôjsť k jej zablokovaniu a roztrhnutiu.

**Pokyny**

Materiály a nite

Veľkosť ihly

Jemná látka:

Jemná niť (šijacia niť, vyšívacia niť)

70-75

Stredne ťažká látka:

Nite na šitie

80-90

Ťažká látka:

Nite na šitie (quiltovacie nite, stehovky)

100, 110, 120

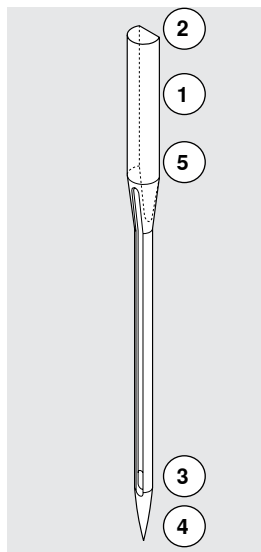
130/705 H-S/70

- 1 130 Dĺžka stopky
- 2 705 Plochá stopka
- 3 H Žliabok ihly
- 4 S Špička ihly, napr. stredne zaoblená špička
- 5 70 Priemer stopky = 0.7 mm (hrúbka ihly)

Ihly - prehľad

Univerzál

130/705 H/60-100

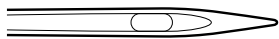

Normálny hrot, jemne zaguľatený hrot

Pre takmer všetky prírodné a syntetické materiály (tkané i úpletové)

Metafil - Kovové vlákno

130/705 H-MET/75-80 alebo
H-SUK/90-100

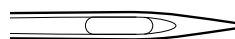

Veľké očko

Šitie s kovovými vláknami

Jersey/Stretch

130/705 H-S, H-SES, H-SUK/70-90

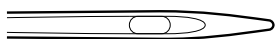

Zaoblený hrot

Elastické materiály a tričkovina

Kordonet

130/705 H-N/80-100

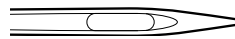

Jemne zaoblený hrot, dlhé uško

Šteповanie s hrubou niťou

Leather - na kožu

130/705 H-LL, H-LR/90-100

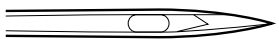

Hrot s ostrými hranami

Prírodná a syntetická koža, koženka a plasty

Široká ihla - wing

130/705 HO/100-120



Široká ihla (wing)

Obrubovanie, šitie ažúrov

Jeans - Džínsovina

130/705 H-J/80-110

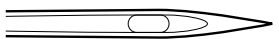

Veľmi tenký ostrý hrot

Veľmi hrubé materiály, ako denim, plachtovina, montérkovina

Široká dvojihla - wing

130/705 H-ZWI-HO/100



Špeciálne efekty pri vyšívaní obrúb

Microtex

130/705 H-M/60-90

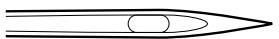

Špeciálne tenký hrot

Hodváb, tkaniny s mikrovláknami

Dvojihla

130/705 H-ZWI/70-100

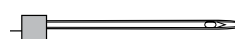

Vzdialenosť ihiel:
1.0/1.6/2.0/2.5/3.0/4.0/6.0/8.0

Viditeľné lemy na elastických látkach, dekoratívne šitie, lemovky

Quilting

130/705 H-Q/75-90



Tenký hrot

Rovné šitie a šteповanie

Trojihla

130/705 H-DRI/80



Vzdialenosť ihiel 3.0

Viditeľné lemy na elastických látkach, dekoratívne šitie, lemovky

Vyšívanie

130/705 H-SUK/70-90

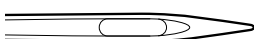

Veľké uško, jemne zaoblený hrot

Vyšívanie na všetkých prírodných a syntetických materiáloch

Príprava na šitie

Sieťový vypínač/Sieťový kábel

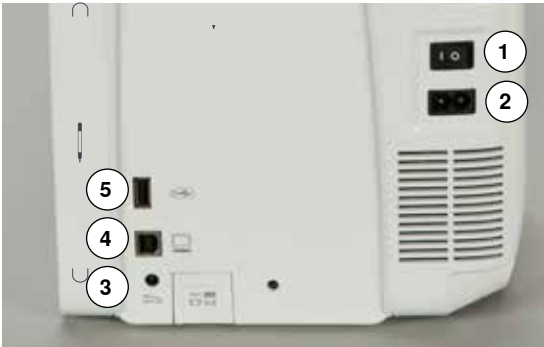

1 Sieťový vypínač
Šijací stroj sa zapína («I») a vypína («0») sieťovým vypínačom.

I Šijací stroj je zapnutý
0 Šijací stroj je vypnutý

2 Zásuvka na sieťový šnúru
3 Zásuvka nožného ovládača
4 PC-pripojenie
5 USB - pripojenie

Magnetický držiak dotykového pera



Dotykové pero môžete uložiť jednoducho a bezpečne na dvoch magnetoch **1**.

Nožný ovládač



Pripojenie nožného ovládača

- kábel odviňte do požadovanej dĺžky
- kábel zapojte do zásuvky **1**
- odviňte kábel na požadovanú dĺžku a zasuňte do **4** alebo **5**

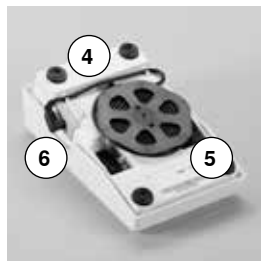
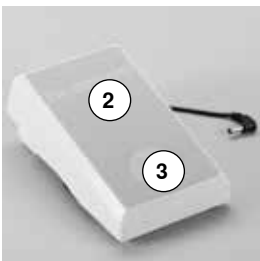

Ovládanie rýchlosti šitia

Stláčaním nožného ovládača **2** regulujete rýchlosť šitia.

Zdvihnutie a spustenie ihly

- zatlačte pätou na zadnú časť ovládača **3**
- ▶ ihla sa nastaví v pozícii hore/dolu

Odpojenie nožného ovládača

- naviňte kábel okolo špulky
- zasuňte kábel do **6**

Nasúvací stolík

Nasúvací stolík slúži na zväčšenie pracovnej plochy.

Nasunutie stolíka

- pootočte ručným kolesom na pravom boku alebo stlačte tlačidlo «Poloha ihly pri zastavení» (viď strana 13)
- ▶ ihla je hore
- stlačte tlačidlo «Poloha prítlačnej pätky»
- ▶ šijacia pätky je zdvihnutá
- nasuňte stolík ponad voľné rameno, kým nezapadne



Vybratie stolíka

- zdvihnite ihlu i šijaciu pätku do najvyššej polohy
- stlačte tlačidlo 1 nadol
- potiahnite stolík vľavo



Vodič švíkov

- stlačte uvoľňovacie tlačidlo a vložte ho drážky (spodná časť stolíka) zľava alebo zprava

Môže byť presúvaný po celej dĺžke stolíka.

Dvíhač šijacej pätky

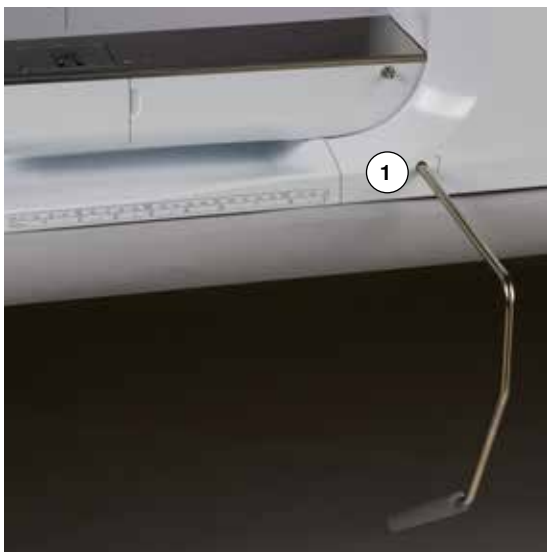

Dvíhanie alebo spúšťanie prítlačnej pätky pomocou kolennej páky (FHS).

Pripojenie kolennej páky (FHS)

- vsuňte kolennú páku do otvoru 1

Zdvíhanie a spúšťanie šijacej pätky

- kolenom zatlačte nožnú páku doprava
- pokiaľ sedíte na bežnej stoličke za bežným stolom, mali by ste byť schopní ovládať kolennú páku v sede
- ▶ šijacia pätky sa zdvihne a zároveň sa spustia zúbky podávača. Uvoľní sa aj napätie hornej nite
- ▶ po prvom stehu sa zúbky podávača dostanú do normálnej polohy



Ak je to potrebné, môže byť páka nastavená v špecializovanej predajni BERNINA.

Vertikálny držiak nite



Vertikálny kolík sa nachádza na zadnej strane stroja za ručným kolesom. Je využiteľný pri šití s viacerými nitkami napr. pri šití s dvojihlou; taktiež môže byť použitý pri navíjaní cievky počas šitia.

- otočte držiak **1** nite na doraz



- použite penovú podložku **2** pre zlepšenie stability cievok nití

Navíjanie spodnej nite



- zapnite stroj (na «I»)
- na kolík navíjača spodnej nite nasuňte prázdnu cievku 1

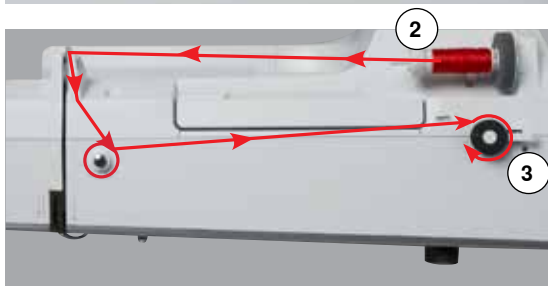

- nasadte penovú podložku na kolík
- cievku s niťou nasadte na niťový kolík
- nasadte zodpovedajúcu čiapočku 2
- niť vedte v smere šípky cez zadný vodič nite okolo napínača
- oviňte niť niekoľkokrát okolo prázdnej cievky
- a prečnievajúcu niť orežte na orezávači 3



Zodpovedajúca čiapočka

Priemer by mal zodpovedať priemeru cievky s niťou, čiapočka musí priliehať na cievku s niťou.

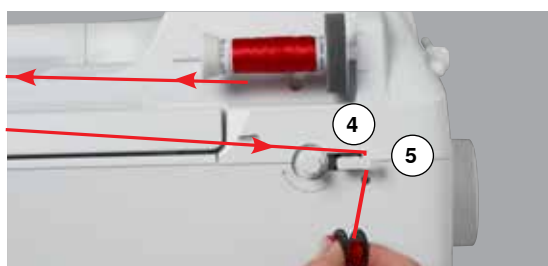

- zatlačte páčku s orezom 4 smerom k cievke
- ▶ navíjač začne navíjať automaticky
- ▶ zobrazí sa obrazovka navíjania cievky
- pohybom prsta po obrazovke doľava/doprava presuňte krúžok na obrazovke alebo
- otočte kolieskom šírky stehu (pozrite str. 12)
- ▶ rýchlosť navíjania sa zmení
- ▶ keď je cievka plná, navíjanie sa zastaví
- ▶ obrazovka sa zatvorí
- vyberte navíjanú cievku a pretiahnite niť cez orez 5 a odrežte ju

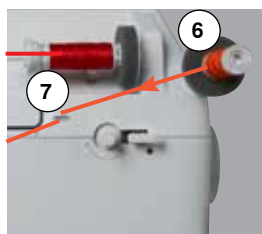

Navíjanie cievky počas šitia

- nasadte penovú podložku na vertikálny niťový kolík 6
- špulku s niťou nasadte na vertikálny niťový kolík
- niť vedte v smere šípky cez vodič nite 7 a

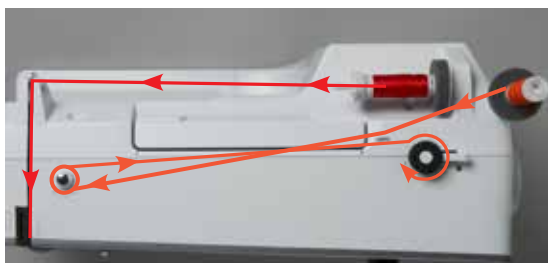

- okolo napínača

Potom postupujte podľa popisu vyššie.



Odporúčame znížiť rýchlosť navíjania v prípade, že navíjate z vertikálneho niťového kolíka.

Vkladanie cievky/Osnovanie spodnej nite

Vybratie cievky z púzdra cievky

- pre uvoľnenie zatlačte na páčku púzdra cievky (pozrite obrázok «Výmena cievkového púzdra» na tejto strane)



- vyberte cievkové púzdro podľa nasledujúceho popisu
- vložte cievku do púzdra tak, aby sa niť na cievke navíjala proti smeru hodinových ručičiek 1
- potiahnite niť zľava do drážky



- ťahajte niť doprava pod pružinu 2
- vedzte niť pod vodič nite a vyťahnite hore
- ▶ niť je navlečená podľa návodu
- potiahnite niť
- ▶ cievka sa musí otáčať proti smeru hodinových ručičiek

Vyberanie/vkladanie cievkového púzdra

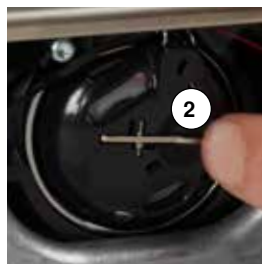

Vybratie púzdra cievky

- zdvihnite ihlu
- prepnete hlavný vypínač elektrického prúdu do polohy «0» (vypnuté)
- otvorte kryt chapača 1
- zatlačte na púzdro cievky pre uvoľnenie 2
- vyberte púzdro cievky

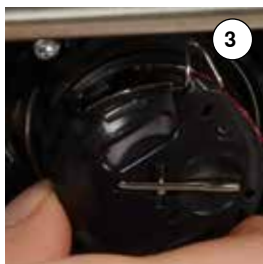

Nasadenie púzdra cievky

- uchopte púzdro cievky s vodičom nite 3 smerujúcim nahor
- vložte vodič nite do zárezu 4 chapača
- vložte púzdro cievky a pritlačte v strede, kým kliknutím nezapadne na miesto



Orezávač spodnej nite

- pretiahnite niť okolo orezávača nití 5 a odrežte ju
- zatvorte kryt cievkového púzdra

Osnovanie hornej nite

- zdvihnite ihlu i šijaciu pätku do najvyššej polohy
- prepnite hlavný vypínač elektrického prúdu do polohy «0» (vypnuté)
- nasadte penovú podložku na kolík
- nasuňte cievku na kolík tak, aby sa otáčala v smere hodinových ručičiek
- nasadte zodpovedajúcu čiapočku

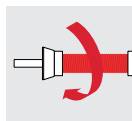

- vedte niť z kolíka v smere šípky okolo zadného vodiča nite **1**
- prevlečte ju dopredu cez drážku do napínača hornej nite **2**

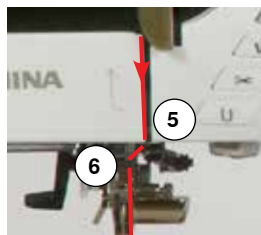

- niť vedte doprava pozdĺž krytu niťovej páky smerom nadol okolo bodu **3**
- ťahajte ju doľava smerom nahor okolo bodu **4** (niťová páka) v smere šípky
- prevlečte niť nadol do vodičov nite **5** a **6**
- navlečte ihlu (pozrite stranu **24**)



Zodpovedajúca čiapočka

Priemer by mal zodpovedať priemeru cievky s niťou, čiapočka musí priliehať na cievku s niťou.

Výmena ihly

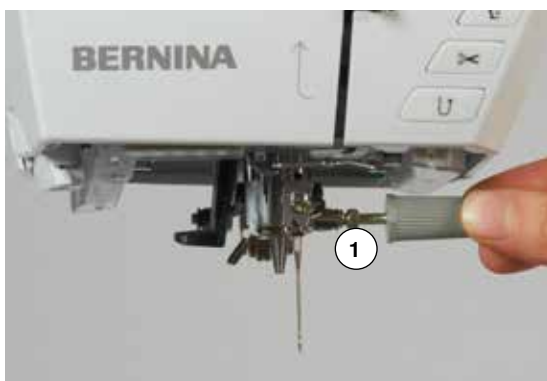

Odstránenie ihly

- zdvihnite ihlu
- odstráňte alebo spustite šijaciu pätku (pozrite stranu **24, 32**)
- prepnite hlavný vypínač elektrického prúdu do polohy «0» (vypnuté)
- povolte upínaciu skrutku ihly **1** pomocou sivého skrutkovača
- vytiahnite ihlu smerom dolu

Nasadenie ihly

- plochou stranou dozadu
- ihlu nasadte až na doraz
- utiahnite upínaciu skrutku ihly **1** pomocou sivého skrutkovača

Osnovanie dvojihly

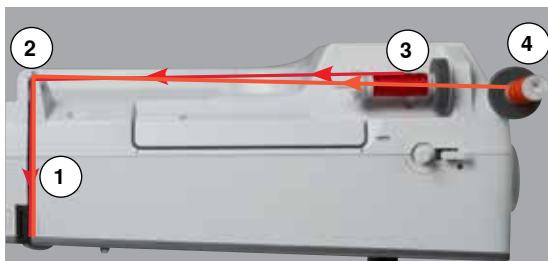

Osnovanie prvej hornej nite

- zdvihnite ihlu a prítlačnú pätku, prípadne ak je to potrebné odstráňte prítlačnú pätku
- prepnite hlavný vypínač elektrického prúdu do polohy «0» (vypnuté)
- nasadte dvojihlu
- nasadte penovú podložku na kolík
- umiestnite jednu cievku s niťou **3** na horizontálny kolík
- nasadte zodpovedajúcu čiapočku
- pridržte niť a prevlečte ju zadným vodičom nite **2**
- niť vedte dopredu do napínača a umiestnite ju do napínacieho disku **1** na **pravej** strane
- vedte niť ako zvyčajne až k ihle
- a manuálne navlečte **pravú** ihlu

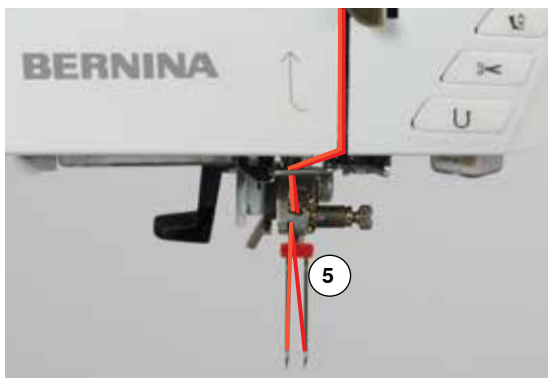

Osnovanie druhej ihly

- nasadte penovú podložku vertikálny na kolík
 - druhú cievku s niťou **4** nasadte na vertikálny kolík
 - pridržte niť a prevlečte ju zadným vodičom nite **2**
 - niť vedte dopredu do napínača a umiestnite ju do napínacieho disku **1** na **ľavej** strane
 - vedte niť ako zvyčajne až k ihle
 - a manuálne navlečte **ľavú** ihlu
- Nite **5** nesmú byť spolu zamotané.



Nasadte penovú podložku ak používate vertikálny niťový kolík, aby ste zabránili zamotaniu nite.

Osnovanie trojihly

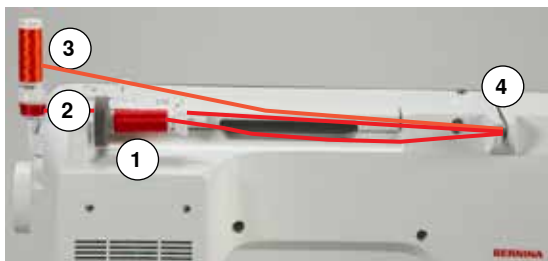

Potrebuje dve špulky s niťou a jednu plnú cievku spodnej nite.

- nasadte trojihlu
- umiestnite jednu cievku s niťou **1** na horizontálny kolík
- umiestnite jednu cievku s niťou **3** a cievku spodnej nite **2** na vertikálny kolík a oddeľte ich čiapočkou (obe špulky sa musia odvíjať rovnakým smerom)
- osnovajte ako zvyčajne a
- vedte **dve** nite po **ľavej** strane napínacieho disku **4** a **jednu** niť po **pravej** strane
- vedte nite k ihlám ako zvyčajne
- a manuálne navlečte každú ihlu



Odvíjanie nití z dvoch cievok sa zjednoduší, ak použijete prídavné vodiace očko pre metalické nite (voliteľné príslušenstvo).

Navliekanie ihly

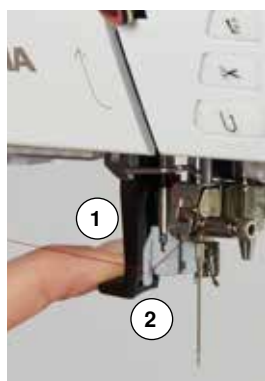

Ihlu napoložite do hornej polohy jedným stlačením nožného ovládača (1 steh).

- zdvihnite ihlu
- spustíte šijaciu pätku
- prepnete hlavný vypínač elektrického prúdu do polohy «0» (vypnuté)
- ťahajte niť doľava a dozadu

- stlačte páčku 1 nadol a pridržte ju
- vedte niť okolo háčika 2 doprava popred ihlu
- ťahajte vlákno spredu do zárezu 3 pokiaľ sa nezachytí do háčika

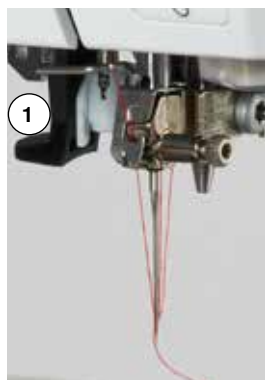

- uvoľnite páčku 1 a niť
- ▶ ihla je naosnovaná
- vyťahnite niť dozadu a

- pretiahnite ju popod šijaciu pätku zozadu dopredu a orežte ju na orezávači na ľavej strane hlavy stroja 4, odrežte
- Nite sa uvoľnia automaticky pri ušití prvého stehu.

Výmena šijacej pätky



Odstránenie šijacej pätky

- zdvihnite ihlu i šijaciu pätku do najvyššej polohy
- prepnete hlavný vypínač elektrického prúdu do polohy «0» (vypnuté)
- zdvihnite páčku pre upevnenie pätky smerom nahor 1
- vyberte šijaciu pätku s držiakom



Nasadenie šijacej pätky

- šijaciu pätku zasuňte zospodu do kónusu
- stlačte páčku pre upevnenie pätky smerom 1 dolu

Stehová doska

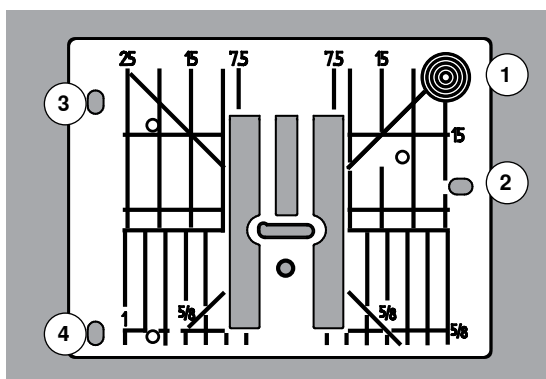

Značky na stehovej doske

- stehová doska má na sebe vodiace línie pre štepovanie vyznačené v **mm** a v **palcoch**
- sú výbornou pomocou pri štepovaní
- horizontálne značky pomáhajú pri šití rohov, gombíkových dierok a podobne
- diagonálne značky pomáhajú pri quiltovaní
- miesto vpichu ihly je poloha «0» (stredová poloha ihly)
- vertikálne mierky vyjadrujú vzdialenosť medzi ihlou
- vzdialenosti sú vyznačené smerom doprava aj smerom doľava od stredovej pozície ihly



Odstránenie stehovej dosky

- stlačte tlačidlo «ponorovania zúbkov podávača» **5**
- ▶ zúbky podávača sa spustia
- prepnite hlavný vypínač elektrického prúdu do polohy «0» (vypnuté)
- odstráňte šijaciu pätku a ihlu
- zatlačte stehovú platňu nadol v pravom zadnom rohu **1**, pokiaľ sa nenadvihne
- odstráňte stehovú dosku

Výmena stehovej dosky

- umiestnite otvory stehovej dosky **2, 3 a 4** na zodpovedajúce kolíky
- a zatlačte nadol, pokiaľ nezaklapne
- stlačte tlačidlo «ponorovania zúbkov podávača»
- ▶ po prvom stehu sa zúbky podávača dostanú do normálnej polohy

Napätie nite



Napätie hornej nite je príliš vysoké = spodná niť je preťahovaná na lícovú stranu látky.
Napätie hornej nite je príliš nízke = horná niť je preťahovaná na rubovú stranu látky.

Pri voľbe stehu alebo programu sa automaticky nastaví základné nastavenie.

Napätie nite je vo výrobe nastavené tak, aby ste najlepšie výsledky v šití dosahovali pri použití zdvojenej polyesterovej nite (100/2). «Metrosense - Seralon» 100/2 (Mettler, Switzerland) Toto vlákno je použité na osnovanie hornej i dolnej nite.

Pri použití iného typu nite ako napr. vyšívacia priadza môžete napätie zmeniť tak, aby bolo vhodné k látke a typu použitého stehu.



Zmeny napätia hornej nite

- stlačte ikonu «Napätie hornej nite»
- ▶ biela lišta s mierkou a číslo v ikone zobrazujú základné nastavenie
- stlačte ikony «+»/«-» alebo
- otočte gombík šírky alebo dĺžky stehu vľavo alebo vpravo alebo
- posuňte prstom alebo dotykovým perom gombík na obrazovke
- ▶ napätie hornej nite sa zväčší alebo zmenší
- ▶ zmena napätia hornej nite sa zobrazí v žltó-orámovanej ikone a v ikone «Napätie hornej nite»
- ▶ základné nastavenie zostane viditeľné (malý biely bod na stupnici)
- ▶ zmena napätia hornej nite má vplyv iba na vybraný steh

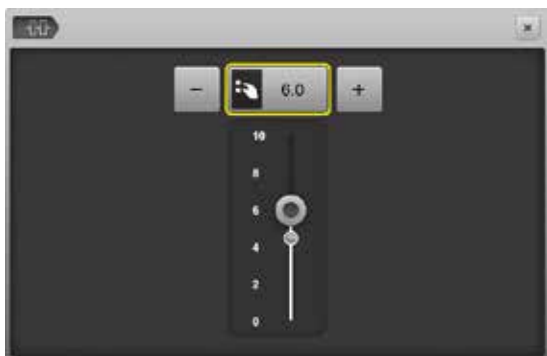

Uloženie nastavenia napätia hornej nite

- stlačte ikonu «Zavrieť» alebo «Napätie hornej nite»
- ▶ nastavenia sú uložené a obrazovka sa zavrie

Naspäť do základných nastavení

- stlačte žltó-orámovanú ikonu
- ▶ základné nastavenie je nastavené
- vypnite šijací stroj
- ▶ všetky zmeny nastavenia stehu sú vymazané

Bezpečnostný program



- stlačte ikonu «Ihla» alebo «Stehová doska»
- ▶ zobrazí sa obrazovka «Prehľad Ihiel/Prehľad stehových dosiek»

Obrazovka

- ▶ žlté označenie = doporučené, optimálny výber
- ▶ zelené označenie = optimálny prvok je vybraný

Ak pre zvolený stehový vzor nie je vybraná vhodná ihla/stehová doska, zobrazí sa animácia a šijací počítač nezačne pracovať.

Táto funkcia zostane aktivovaná aj po vypnutí a zapnutí stroja.



Výber ihly

- stlačte želanú ikonu «Ihla»
- ▶ limit na šírku stehu sa automaticky nastaví
- ▶ toto zabráni pri vložení špeciálnej ihly (dvojihly atď.), aby udrela do šijacej pätky alebo stehovej dosky = zabráni zlomeniu ihly
- ▶ čísla v ikone s ihlami zobrazujú rozostup v mm
- stlačte ikonu «Štandardná ihla»
- ▶ štandardná ihla je opäť aktivovaná
- ▶ limit na šírku stehu sa deaktivuje

Výber stehovej dosky

- stlačte želanú ikonu «Stehová doska»
- ▶ limit na šírku stehu sa automaticky nastaví
- ▶ toto zabráni aby ihla udrela do šijacej pätky alebo stehovej dosky = zabráni zlomeniu ihly



Uloženie

- stlačte buď ikonu «Close - Zavrieť» alebo «Ihla» resp. «Stehová doska»
- ▶ nastavenia sú uložené a obrazovka sa zavrie

Tabuľka Ihly



- stlačte ikonu «Ihla info»
- ▶ zobrazí sa obrazovka «Prehľad Ihiel»



Vyberte ihlu

- vyberte pripojený typ ihly a jej veľkosť

Výber prílačnej pätky

Pre každý vybraný stehový vzor sa v ikone «Výber prílačnej pätky» zobrazuje vhodná pätky.

Obrazovka

- ▶ žlté označenie = doporučené, optimálny výber pre vybraný stehový vzor
- ▶ zelené označenie = optimálny prvok je vybraný



- pripojte doporučenú prílačnú pätku
- stlačte ikonu «Výber prílačnej pätky»
- ▶ zobrazí sa obrazovka «Výber prílačnej pätky»
- stlačte ikonu zobrazujúcu pripojenú prílačnú pätku alebo pripojte inú pätku, ktorá je zobrazená v prehľade a špeciálne označená ako optimálna pätky a stlačte zodpovedajúcu ikonu na obrazovke «Výber prílačnej pätky»
- prechádzajte prehľadom pomocou ikoniek so šípkami pod ikonami prílačných pätkiek alebo stlačte ikonu «0-9» a vložte číslo priamo
- ▶ ak hrozí nebezpečenstvo nárazu ihly do prílačnej pätky, šijací stoj nezačne šiť a objaví sa chybové hlásenie
- ▶ pripojená prílačná pätky sa zobrazuje v ikone «Výber prílačnej pätky»

Voliteľné prílačné pätky

- stlačte ikonu
- ▶ aktívna obrazovka zobrazuje doporučené pätky pre zvolený steh

Uloženie

- stlačte ikonu «Výber prílačnej pätky» alebo «Zavrieť»
- ▶ nastavenia sú uložené a obrazovka sa zavrie

Návrat do základného nastavenia

- stlačte ikonu s vybranou prílačnou pätkou alebo tlačidlo «clr»
- ▶ žiadna prílačná pätky nie je vybraná

POZOR!

Je DOLEŽITÉ vybrať pripojenú prílačnú pätku a umožniť šijaciemu počítaču aby ju rozoznal a aktivovať príslušné bezpečnostné nastavenia.

Zmena tlaku prítlačnej pätky



- stlačte ikonu «Tlak prítlačnej pätky»
- ▶ zobrazí sa stupnica tlaku prítlačnej pätky
- otočte gombík šírky alebo dĺžky stehu vľavo alebo vpravo alebo
- stlačte ikony «+» alebo «-»
- ▶ tlak prítlačnej pätky sa zvyšuje alebo znižuje
- ▶ zmena prítlaku pätky sa zobrazí na stupnici a v žlto-orámovanej ikone
- ▶ základné nastavenie zostane viditeľné (malý biely bod na stupnici)

Šitie hrubých materiálov, napr. prešívanie (quiltovanie)

- otočte gombík šírky alebo dĺžky stehu doľava alebo
- stlačte ikonu «-»
- ▶ tlak prítlačnej pätky znížte do mínusových hodnôt
- ▶ prítlačná pätká je mierne zdvihnutá a materiál sa môže jednoduchšie posúvať



Uloženie hodnôt prítlaku šijacej pätky

- stlačte ikonu «Zavrieť» alebo «Tlak prítlačnej pätky»
- ▶ nastavenia sú uložené a obrazovka sa zavrie

Obnova základného nastavenia

- stlačte žlto-orámovanú ikonu
- ▶ základné nastavenie je nastavené



Obnovte prítlak pätky na základnú hodnotu po skončení práce.

Zúbky podávača a posuv látky

Pri každom stehu sa podávač posunie o jeden krok. Dĺžka kroku závisí od zvolenej dĺžky stehu.

Pri veľmi malých dĺžkach stehu sú kroky veľmi krátke. Látka sa pod šijacou pätkou posúva len veľmi pomaly aj pri maximálnej rýchlosti, napr. gombíkové dierky. Strany gombíkových dierok sa šijú len s veľmi malou dĺžkou stehu.

Látku nechajte posúvať rovnomerne!

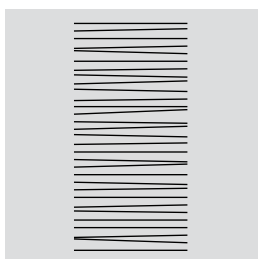
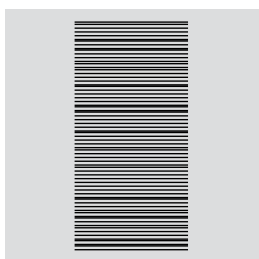
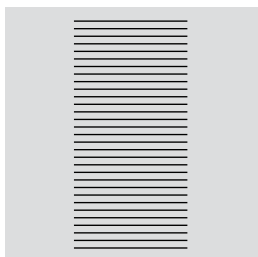

POZOR!

Ťahanie, zadržiavanie či tlačenie látky môže spôsobiť poškodenie ihly alebo stehovej dosky.

Ťahanie, zadržiavanie či tlačenie látky spôsobí, že stehy budú nepravidelné.

Spustený spodný podávač/príprava na šitie



Tlačidlo «Ponorenie zúbkov podávača» **1** je v rovine s krytom.
▶ podávač pripravený na šitie

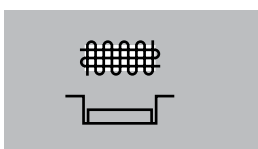

Tlačidlo «Ponorenie zúbkov podávača» **1** stlačené.
▶ zúbky podávača sú pod úrovňou stehovej dosky
Používa sa pri šití, kde látku posúvame rukou (plátanie, vyšívanie quilting apod.).

Funkcie

Prehľad tlačidiel «Funkcie»



Tlačidlo «Start/Stop»

- spúšťa a zastavuje motor, keď šijete **s** alebo **bez** nožného ovládača
- spúšťa a zastavuje funkciu BSR, keď je pripojená BSR pätká

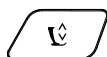

Tlačidlo «Poloha prítlačnej pätky»

- stlačte tlačidlo
- ▶ prítlačná pätká je čiastočne spustená pre ľahšie umiestnenie látky
- ▶ prítlačná pätká je úplne dole na látke na začiatku šitia
- stlačte opäť tlačidlo
- ▶ šijacia pätká je zdvihnutá

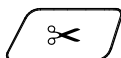

Tlačidlo «Automatický odstrih nite»

- horná a spodná niť sú automaticky ustrihnuté
- v programe setup môžu byť nastavené 2-6 zabezpečovacie stehy. Sú ušité pred odstrihnutím nití

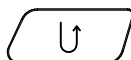

«Spätný chod»-tlačidlo

- zaisťujú začiatok a koniec švu: spätný šev je šitý dovtedy, kým tlačíte na tlačítko
- používa sa na programovanie dĺžky gombíkovej diery
- používa sa na programovanie dĺžky plátania
- používa sa na ukončenie stehu so zabezpečením pri stehu č. 5
- pre zapošítie pri quiltovacom programe č. 1324



Tlačidlo «Začiatok vzoru»

- ihla sa presunie na začiatok stehu alebo stehovej kombinácie



Tlačidlo «Zastavenie ihly»

- stlačte tlačidlo
- ▶ nožným ovládačom môžete presunúť ihlu do hornej alebo dolnej polohy. Stačí päťou stlačiť nožný ovládač



Programovateľné tlačidlo «Ukončenie vzoru Zaistenie»

- stlačte tlačidlo pred alebo počas šitia vzoru
- ▶ jednotlivý vzor je zaistený na konci s vopred nastaveným počtom zaistovacích stehov
- stlačte tlačidlo pred alebo počas šitia kombinácie vzorov
- ▶ aktuálna kombinácia vzorov je zabezpečená na konci s predprogramovaným počtom zaistovacích stehov
- v programe setup môže byť nastavený počet a typ zaistovacích stehov
- ▶ symbol stop, ktorý sa zobrazuje počas šitia označuje, že funkcia je aktívna

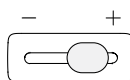

Regulátor rýchlosti (Ručný plyn)

- rýchlosť šitia a vyšívania sa dá plynule nastaviť bežcom



Tlačidlo «Automatický zabezpečovací program»

- ▶ stlačte tlačidlo pred začiatkom šitia = samotný vzor/kombinácia je zaistená na začiatku s naprogramovaným počtom stehov
- ▶ podržte tlačidlo stlačené počas šitia = šijací počítač zastaví okamžite a ušije naprogramovaný počet stehov
- ▶ v programe setup môže byť nastavený počet a typ zaistovacích stehov



Gombíky dĺžky a šírky stehu (multifunkčné)

- na nastavenie šírky stehu alebo dĺžky stehu
- na zmenu napätia nite
- na zmenu výrezu alebo rozmerov gombíkovej dierky
- zmena jemného doladenia
- rôzne zmeny v setup programe
- rôzne zmeny pri vyšívaní



Tlačidlo «Needle position - Poloha ihly»

- stlačte ľavé tlačidlo
- ▶ ihla sa posúva vľavo
- stlačte pravé tlačidlo
- ▶ ihla sa posúva vpravo
- tlačidlo držte stlačené
- ▶ rýchla zmena
- k dispozícii máte spolu 11 polôh ihly (5 vľavo, 5 vpravo a jedna v strede = 0)



Tlačidlo zastavenia ihly hore a tlačidlo «Quick Reverse - Spätný chod»

Ak je stlačené tlačidlo «Quick Reverse - Spätný chod» počas šitia alebo po zastavení (napr. cik-cak) s naprogramovaným zastavením ihly **hore**, šijací stroj ušije ešte jeden steh vpred, kým sa prepne na šitie do opačného smeru.



Tlačidlo zastavenia ihly dolu a tlačidlo «Quick Reverse - Spätný chod»

Ak je tlačidlo «Quick Reverse - Spätný chod» stlačené po zastavení (napr. cik-cak) s naprogramovaným zastavením ihly v pozícii **dolu**, šijací stroj začne šiť v opačnom smere okamžite.

Obrazovka

Prehľad hlavnej obrazovky



Systémové nastavenia

- 1 Domov
- 2 Program Nastavenia
- 3 Výučba - Tutorial
- 4 Kreatívny konzultant
- 5 Help - pomoc
- 6 EKO
- 7 Vymazanie nastavení



Externé funkcie/Zobrazenia

- 8 Napätie hornej nite
- 9 Bezpečnostný program - ihla
- 10 Indikátor prítlačnej pätky/Výber prítlačnej pätky
- 11 Prítlak šijacej pätky
- 12 Bezpečnostný program - stehová doska
- 13 Poloha podávacích zúbkov hore/dolu
- 14 Osnovanie spodnej nite



Výber menu

- 15 Výber stehu zadaním čísla
- 16 Úžitkové stehy
- 17 Dekoratívne stehy
- 18 Abecedy
- 19 Gombíkové dierky
- 20 Quiltovacie stehy
- 21 Osobný program/Pamäť
- 22 História



Výber

- 23 Prispôsobenie stehového vzoru obrazovke
- 24 Režim jednotlivého vzoru a kombinácie
- 25 Rolovanie doprava/doľava



Oblasť stehového vzoru

- 26 Voľba vzoru stehu



Obrazovka vzoru stehu

- 27 Obrazovka vybraného vzoru stehu
- 28 Informácie

Funkcie - Zobrazenie

Prehľad funkcií šitia



- stlačte ikonu «i»
- ▶ zobrazí sa obrazovka s funkciami

Funkcie

- 1 Poloha ihly hore - dole
- 2 Opakovanie vzoru
- 3 Dlhý steh
- 4 Zrkadlenie vzoru vľavo/vpravo
- 5 Zrkadlenie vzoru hore/dolu
- 6 Zmena dĺžky vzoru/hustoty stehu
- 7 Počítadlo stehov
- 8 Jemné doladenie
- 9 Viacsmerové šitie
- 10 Permanentné spätné šitie
- 11 Zosilnenie
- 12 Permanentná osobná pamäť
- 13 Základné nastavenie stehového vzoru

Základné funkcie



Informácie

- stlačte ikonu
- ▶ otvorí sa ďalšia obrazovka



Späť

- stlačte ikonu
- ▶ objaví sa predošlá obrazovka
- ▶ všetky zmeny nastavenia sú uchované



Potvrdenie výberu

- stlačte ikonu
- ▶ aktivuje alebo potvrdzuje zmenu/výber



Opustenie aktívnej obrazovky

- stlačte ikonu
- ▶ obrazovka sa zatvorí
- ▶ objaví sa predošlá obrazovka



Poloha ihly hore/dole (trvalé)

- stlačte ikonu
- ▶ symbol ihly zoskočí dolu
- ▶ šijací počítač zastaví s ihlou dolu
- stlačte ikonu znova
- ▶ symbol ihly vyskočí hore
- ▶ šijací počítač zastaví s ihlou hore



Opakovanie vzoru

- stlačte ikonu 1x
- ▶ objaví sa číslo 1: šijací počítač zastaví na konci jednotlivého vzoru alebo vzorovej kombinácie
- stlačte ikonu 2-9x
- ▶ objaví sa číslo 2-9: šijací počítač zastaví po nastavenom zopakovaní jednotlivého vzoru alebo vzorovej kombinácie



Dlhý steh

- šijací počítač ušije každý **druhý** steh (max. dĺžka stehu 12 mm)
- použiteľné pre úžitkové a dekoratívne stehy

Výnimky: gombíkové dierky, abecedy



Zrkadlenie vzoru vľavo/vpravo

Šijací stroj šije zrkadlovo otočený vzor, vľavo/vpravo podľa smeru šitia.



Zrkadlenie vzoru hore/dolu

Šijací stroj šije zrkadlený vzor hore/dolu podľa smeru šitia.

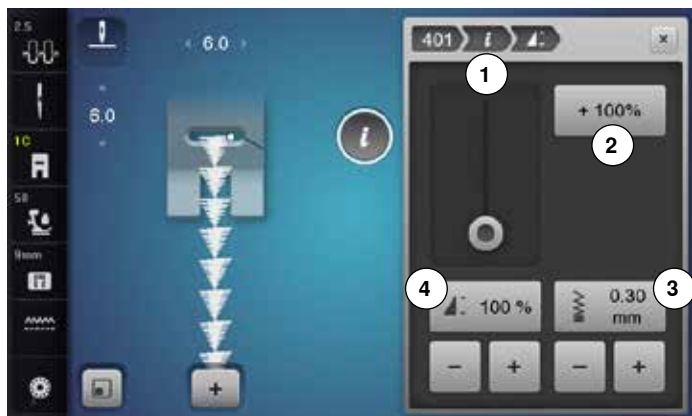

Zmena hustoty stehu 3

Viaceré dekoratívne stehy (napr. č. 401) umožňujú zmenu hustoty. Nezmení sa tým dĺžka stehu.

- stlačte ikonu «+»
- ▶ hustota stehu je redukovaná v 0,05 mm krokoch
- ▶ vzdialenosť stehov je zväčšená
- stlačte ikonu «-»
- ▶ hustota stehu je zväčšovaná v 0,05 mm krokoch
- ▶ vzdialenosť stehov je zmenšená
- stlačte ikonu «Spät» 1
- ▶ prehľad funkcií sa opäť zobrazí



Zmena dĺžky stehového vzoru 4

- posuňte prstom alebo dotýkovým perom gombík na obrazovke
 - ▶ dĺžka vzoru (štandardne = 100%) je plynule meniteľná
 - predĺžte alebo skráťte v 1%-krokoch pomocou «+»/«-» alebo
 - stlačte ikonu «+100%» 2
 - ▶ dĺžka stehového vzoru je predĺžená v krokoch
- Maximálna dĺžka je 1000%, najkratšia dĺžka je 10%. Niektoré stehové vzory sú limitované a nemôžu byť predĺžené na 1000%.



Permanentná osobná pamäť

- vyberte vzor a zmeňte napr. dĺžku alebo šírku stehu
- stlačte ikonu
- ▶ zmenený vzor je uložený



Základné nastavenie stehového vzoru

- stlačte ikonu
- ▶ akékoľvek zmeny vybraného stehu vzoru sú obnovené na základné nastavenie



Počítadlo stehov

- keď je dosiahnutá požadovaná dĺžka, stlačte tlačidlo «Spätný chod»
- ▶ na obrazovke sa objaví «auto»
- ▶ vybraný stehový vzor je dočasne naprogramovaný



Jemné doladenie

Dolaďuje predozadné stehy.



Viacsmerové šitie

- ▶ použite ovládač šírky stehu na otočenie stehového vzoru alebo kombinácie v 0.5°-krokoch, ovládač dĺžky stehu pre 1°-kroky alebo tlačidlo priameho výberu pre 45°-kroky do požadovaného smeru
- ▶ smer šitia sa zobrazuje v ľavej časti obrazovky
- ▶ začiatok je označený bielym bodom a koniec červeným krížikom
- ▶ funkcia sa zobrazí iba keď vybraný steh je možné šiť viacerými smermi



Permanentné spätné šitie

Stroj šije vybraný stehový vzor stále spätným chodom.



Zosilnenie

- ▶ späťne sa prešije posledných 200 vpichov ihly stehového vzoru, napr. šitie dozadu

Prehľad funkcií gombíkových dierok



- stlačte tlačidlo «gombíková dierka»
- vyberte si druh gombíkovej dierky
- stlačte ikonu «i»

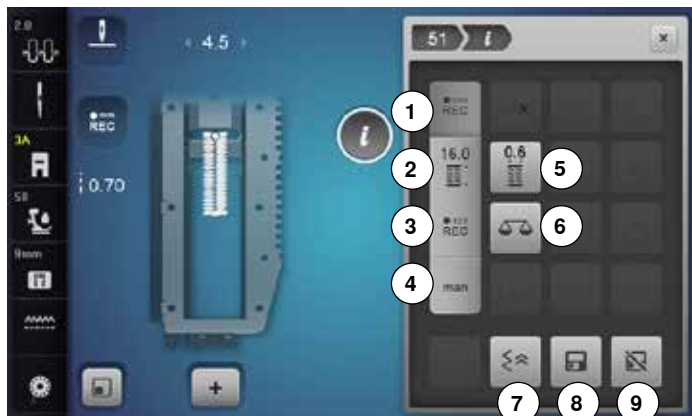

Zmena gombíkovej dierky

- 1 Programovanie dĺžky gombíkovej dierky
- 2 Priame zadanie dĺžky gombíkovej dierky
- 3 Počítadlo stehov gombíkovej dierky
- 4 Manuálna gombíková dierka
- 5 Šírka medzery gombíkovej dierky
- 6 Jemné doladenie
- 7 Zosilnenie
- 8 Permanentná osobná pamäť
- 9 Naspäť do základných nastavení



Programovanie dĺžky gombíkovej dierky

- ▶ ikona je automaticky aktívna ak bola vybraná gombíková dierka
- dĺžku gombíkovej dierky určíte stlačením tlačidla «Spätný chod» počas šitia alebo
- naprogramujte požadovanú dĺžku priamo v ikone nižšie stlačením ikony
- ▶ funkcia sa deaktivuje po naprogramovaní dĺžky
- ak chcete naprogramovať novú dĺžku, stlačte ikonu znova



Priame zadanie dĺžky gombíkovej dierky

Zadajte dĺžku gombíkovej dierky cez ovládač šírky alebo dĺžky stehu. Dĺžka v mm.



Počítadlo stehov gombíkovej dierky

- Ušite prvú «húsenicu» v požadovanej dĺžke, potom
- stlačte tlačidlo «Spätný chod»
- Ušite druhú «húsenicu» v požadovanej dĺžke, potom
- stlačte tlačidlo «Spätný chod»
 - ▶ obrazovka zobrazí «auto»
 - ▶ gombíková dierka je naprogramovaná



Manuálna gombíková dierka

- šije manuálnu gombíkovú dierku v 5 alebo 7 krokoch (podľa typu gombíkovej dierky)
- vyberte každý krok stlačením ikony šípky «hore»/«dolu» alebo priamym výberom



Šírka medzery gombíkovej dierky

- šírku medzery gombíkovej dierky nastavte medzi 0,1 mm až 2,0 mm pomocou ovládača šírky alebo dĺžky stehu alebo ikony šípky



Jemné doladenie

Doladuje predo-zadné stehy.



Zosilnenie

- ▶ späť sa prešije posledných 200 vpichov ihly stehového vzoru, napr. šitie dozadu



Permanentná osobná pamäť

- vyberte vzor a zmeňte napr. dĺžku alebo šírku stehu
- stlačte ikonu
- ▶ zmenený vzor je uložený



Naspäť do základných nastavení

- stlačte ikonu
- ▶ akékoľvek zmeny vybraného stehu vzoru sú obnovené na základné nastavenie

Prehľad funkcií «Alphabets - Abecedy»



- stlačte ikonu Abeceda
- vyberte Abecedu
- stlačte ikonu «i»



Zmeny v Abecede

- 1 Opakovanie vzoru
- 2 Veľkosť písmen v abecedách
- 3 Zrkadlenie vzoru vľavo/vpravo
- 4 Zrkadlenie vzoru hore/dolu
- 5 Zmena dĺžky stehového vzoru
- 6 Jemné doladenie
- 7 Viacsmerové šitie
- 8 Permanentné spätné šitie
- 9 Zosilnenie
- 10 Permanentná osobná pamäť
- 11 Naspäť do základných nastavení



Opakovanie vzoru

- stlačte ikonu 1x
 - ▶ objaví sa číslo 1: šijací počítač zastaví na konci jednotlivého vzoru alebo vzorovej kombinácie
- stlačte ikonu 2-9x
 - ▶ objaví sa číslo 2-9: šijací počítač zastaví po nastavenom zopakovaní jednotlivého vzoru alebo vzorovej kombinácie



Veľkosť písmen v abecedách

- vyberte Abecedu
- ▶ veľkosť písma je 9 mm
- stlačte ikonu
- ▶ malé «A» je aktívne
- ▶ veľkosť písma sa zmenší



Zrkadlenie vzoru vľavo/vpravo

Šijací stroj šije zrkadlovo otočený vzor, vľavo/vpravo podľa smeru šitia.



Zrkadlenie vzoru hore/dolu

Šijací stroj šije zrkadlený vzor hore/dolu podľa smeru šitia.



Zmena dĺžky stehového vzoru

- posuňte prstom alebo dotykovým perom gombík na obrazovke
 - ▶ dĺžka vzoru (štandardne = 100%) je plynule meniteľná
 - predĺžte alebo skráťte v 1%-krokoch pomocou «+»/«-» alebo
 - ▶ dĺžka stehového vzoru je predĺžená v krokoch
 - stlačte ikonu «+100%»
 - ▶ dĺžka stehového vzoru je predĺžená v krokoch
- Maximálna dĺžka je 200%, najkratšia dĺžka je 10%.



Jemné doladenie

Doladuje predozadné stehy.



Viacsmerové šitie

- ▶ použite ovládač šírky stehu na otočenie stehového vzoru alebo kombinácie v 0.5°-krokoch, ovládač dĺžky stehu pre 1°-kroky alebo tlačidlo priameho výberu pre 45°-kroky do požadovaného smeru
- ▶ smer šitia sa zobrazuje v ľavej časti obrazovky
- ▶ začiatok je označený bielym bodom a koniec červeným krížikom
- ▶ funkcia sa zobrazí iba keď vybraný steh je možné šiť viacerými smermi



Permanentné spätné šitie

Stroj šije vybraný stehový vzor stále spätným chodom.



Zosilnenie

- ▶ späť sa prešije posledných 200 vpichov ihly stehového vzoru, napr. šitie dozadu



Permanentná osobná pamäť

- vyberte vzor a zmeňte napr. dĺžku alebo šírku stehu
- stlačte ikonu
- ▶ zmenený vzor je uložený



Naspäť do základných nastavení

- stlačte ikonu
- ▶ akékoľvek zmeny vybraného stehu vzoru sú obnovené na základné nastavenie

Prehľad Funkcie Kombi režim

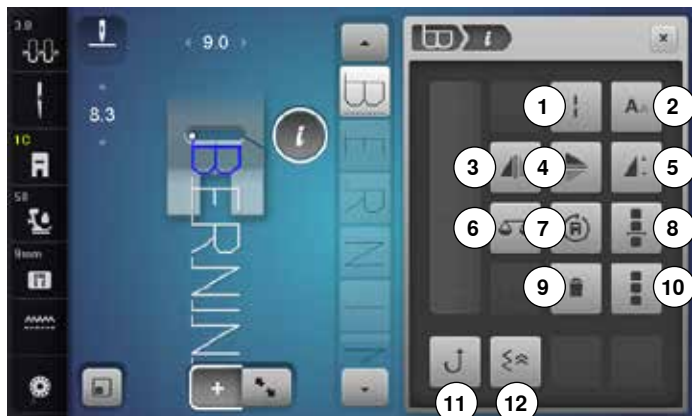

- stlačte ikonu «Kombi režim»
- voľba vzoru stehu
- stlačte ikonu «i»

**Kombi režim**

- 1 Dlhý steh (okrem Abecedy)
- 2 Veľkosť písmen v abecedách
- 3 Zrkadlenie vzoru vľavo/vpravo
- 4 Zrkadlenie vzoru hore/dolu
- 5 Zmena dĺžky stehového vzoru
- 6 Jemné doladenie
- 7 Viacsmerové šitie
- 8 Editovanie kombinácie na polohe kurzora
- 9 Vymazávanie
- 10 Editovanie celej kombinácie
- 11 Permanentné spätné šitie
- 12 Zosilnenie

**Dlhý steh (okrem Abecedy)**

- šijací počítač ušije každý **druhý** steh (max. dĺžka stehu 12 mm)
- použiteľné pre úžitkové a dekoratívne stehy

Výnimka: abecedy

**Veľkosť písmen v abecedách**

- vyberte Abecedu
- ▶ veľkosť písma je 9 mm
- stlačte ikonu
- ▶ malé «A» je aktívne
- ▶ veľkosť písma sa zmenší

**Zrkadlenie vzoru vľavo/vpravo**

Šijací stroj šije zrkadlovo otočený vzor, vľavo/vpravo podľa smeru šitia.

**Zrkadlenie vzoru hore/dolu**

Šijací stroj šije zrkadlený vzor hore/dolu podľa smeru šitia.

**Zmena dĺžky stehového vzoru**

- posuňte prstom alebo dotýkovým perom gombík na obrazovke
- ▶ dĺžka vzoru (štandardne = 100%) je plynule meniteľná
- predĺžte alebo skráťte v 1%-krokoch pomocou «+»/«-» alebo
- stlačte ikonu «+100%»
- ▶ dĺžka stehového vzoru je predĺžená v krokoch. Maximálna dĺžka je 1000%, najkratšia dĺžka je 10%. Niektoré stehové vzory sú limitované a nemôžu byť predĺžené na 1000%.

**Jemné doladenie**

Doladuje predo-zadné stehy.

**Viacsmerové šitie**

- ▶ použite ovládač šírky stehu na otočenie stehového vzoru alebo kombinácie v 0.5°-krokoch, ovládač dĺžky stehu pre 1°-kroky alebo tlačidlo priameho výberu pre 45°-kroky do požadovaného smeru
- ▶ smer šitia sa zobrazuje v ľavej časti obrazovky
- ▶ začiatok je označený bielym bodom a koniec červeným krížikom
- ▶ funkcia sa zobrazí iba keď vybraný steh je možné šiť viacerými smermi

**Editovanie kombinácií na polohe kurzora**

- stlačte ikonu
- ▶ zobrazí sa obrazovka

**Vymazávanie**

Maže jednotlivý stehový vzor.

**Editovanie celej kombinácie**

- stlačte ikonu
- ▶ zobrazí sa obrazovka

**Permanentné spätné šitie**

Stroj šije vybraný stehový vzor stále spätným chodom.

**Zosilnenie**

- ▶ spätno sa prešije posledných 200 vpichov ihly stehového vzoru, napr. šitie dozadu



- stlačte ikonu «Kombi režim»
- vyberte stehový vzor
- stlačte ikonu «i»
- stlačte ikonu «Poloha kurzora»

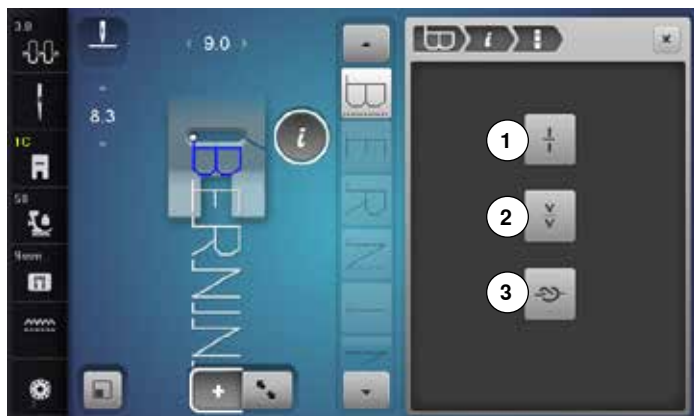

Funkcie

- 1 Oddeľovač kombinácií (1)
- 2 Oddeľovač kombinácií (2)
- 3 Zabezpečenie



Oddeľovač kombinácií (1)

- každá kombinácia sa môže rozdeliť na niekoľko častí
- len tie časti, kde sa nachádza kurzor budú ušité
- pre ušitie ďalších častí, musí byť kurzor presunutý na tieto časti



Oddeľovač kombinácií (2)

- každá kombinácia môže byť prerušená podľa želania
- po zastavení sa ihla sa posunie na ďalšiu časť aby mohla byť ušitá



Zabezpečenie

- pre naprogramovanie zapožitia v rámci stehovej kombinácie
- každý jednotlivý vzor kombinácie môže byť zabezpečený na začiatku a na konci



- stlačte ikonu «Kombi režim»
- vyberte stehový vzor
- stlačte ikonu «i»
- stlačte ikonu «Edituj celú kombináciu»

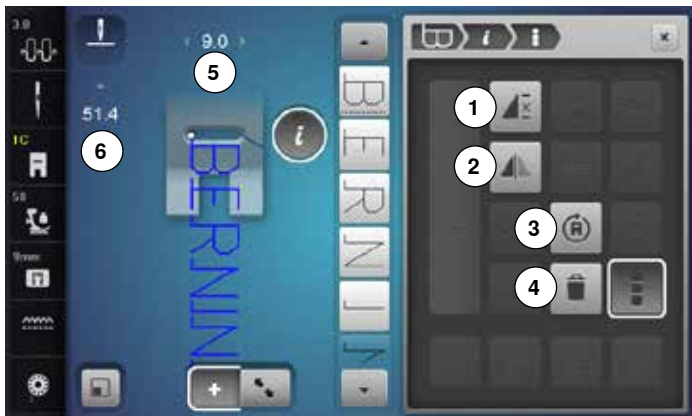

Funkcie

- 1 Opakovanie kombinácií
- 2 Zrkadlenie vzoru vľavo/vpravo
- 3 Viacsmerové šitie
- 4 Vymazávanie



Opakovanie kombinácií

- stlačte ikonu 1x
- ▶ objaví sa číslo 1: šijací stroj zastaví na konci vzorovej kombinácie
- stlačte ikonu 2-9x
- ▶ objaví sa číslo 2-9: šijací stroj zastaví po nastavenom zopakovaní vzorovej kombinácie



Nastavenie dĺžky v kombinácii

- stlačte ikonu «Zobrazenie dĺžky stehu» 6
- ▶ zobrazí sa obrazovka «Dĺžka stehu»
- stlačte ikonu «Nastavenie dĺžky v kombinácii»
- ▶ dĺžka všetkých stehových vzorov sa nastaví na najdlhší stehový vzor v kombinácii



Zrkadlenie vzoru vľavo/vpravo

Šijací stroj šije celú kombináciu vertikálne, zrkadlovo otočenú vpravo/vľavo, podľa smeru šitia.



Viacsmerové šitie

- ▶ použite ovládač šírky stehu na otočenie stehového vzoru alebo kombinácie v 0.5°-krokoch, ovládač dĺžky stehu pre 1°-kroky alebo tlačidlo priameho výberu pre 45°-kroky do požadovaného smeru
- ▶ smer šitia sa zobrazuje v ľavej časti obrazovky
- ▶ začiatok je označený bielym bodom a koniec červeným krížikom
- ▶ funkcia sa zobrazí iba keď vybraný steh je možné šiť viacerými smermi



Vymazávanie

Vymazanie celej kombinácie.



Nastavenie šírky v kombinácii

- stlačte ikonu «Zobrazenie šírky stehu» 5
- ▶ zobrazí sa obrazovka «Šírka stehu»
- stlačte ikonu «Nastavenie šírky v kombinácii»
- ▶ šírka všetkých stehových vzorov sa nastaví na najširší stehový vzor v kombinácii



- stlačte ikonu «Kombi režim»
- vytváranie kombinácií
- stlačte ikonu «Úprava režimu»
- stlačte ikonu «i»

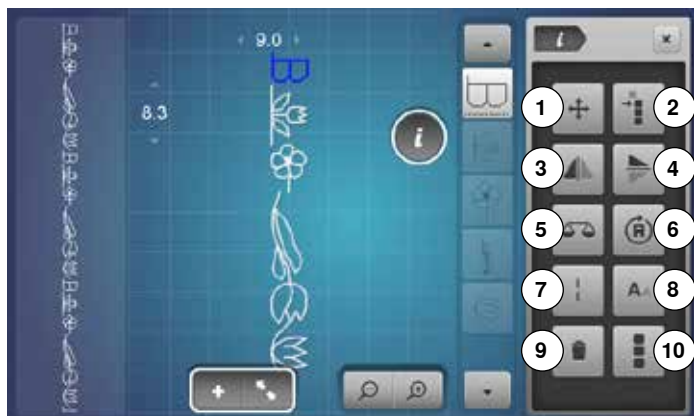

Funkcie

- 1 Prepojovacie stehy
- 2 Presun jednotlivého stehového vzoru alebo viacnásobného stehového vzoru v kombinácii
- 3 Zrkadlenie vzoru vľavo/vpravo
- 4 Zrkadlenie vzoru hore/dolu
- 5 Jemné doladenie
- 6 Viacsmerové šitie
- 7 Dlhý steh
- 8 Veľkosť písmen v abecedách
- 9 Vymazávanie
- 10 Editovanie celej kombinácie



Prepojovacie stehy

Otvorí sa obrazovka pre pridanie prepojovacích stehov.



Presun jednotlivého stehu v kombinácii

Jednotlivé stehové vzory kombinácie sa môžu presúvať horizontálne, vertikálne alebo po diagonále.



Presun viacnásobného stehového vzoru v kombinácii

Viacnásobný stehový vzor kombinácie môže byť posunutý horizontálne, vertikálne alebo po diagonále.



Zrkadlenie vzoru vľavo/vpravo

Šijací stroj šije zrkadlovo otočený vzor, vľavo/vpravo podľa smeru šitia.



Zrkadlenie vzoru hore/dolu

Šijací stroj šije zrkadlený vzor hore/dolu podľa smeru šitia.



Jemné doladenie

Doladuje predo-zadné stehy.



Viacsmerové šitie

- ▶ použite ovládač šírky stehu na otočenie stehového vzoru alebo kombinácie v 0.5°-krokoch, ovládač dĺžky stehu pre 1°-kroky alebo tlačidlo priameho výberu pre 45°-kroky do požadovaného smeru
- ▶ smer šitia sa zobrazuje v ľavej časti obrazovky
- ▶ funkcia sa zobrazí iba keď vybraný steh je možné šiť viacerými smermi



Dlhý steh

- šijací počítač ušije každý **druhý** steh (max. dĺžka stehu 12 mm)
- použiteľné pre úžitkové a dekoratívne stehy

Výnimka: abecedy



Veľkosť písmen v abecedách

- vyberte Abecedu
- ▶ veľkosť písma je 9 mm
- stlačte ikonu
- ▶ malé «A» je aktívne
- ▶ veľkosť písma sa zmenší



Vymazávanie

Maže jednotlivý stehový vzor.



Editovanie celej kombinácie

- stlačte ikonu
- ▶ funkcia je aktívna

Program Nastavenia

Prehľad obrazovky «Nastavenia»

Program Nastavenia umožňuje individuálne nastavenia obrazovky podľa vašich požiadaviek.

Po prestavení stroja na vaše osobné požiadavky budú všetky zmeny, urobené v programe Nastavenia uložené, dokonca aj ak bude stroj vypnutý («0»).

Výnimky z tohto pravidla sú uvedené v popise každej funkcie jednotlivito.



- stlačte tlačidlo «Setup - nastavenie»
- ▶ otvorí sa obrazovka «Nastavenia»

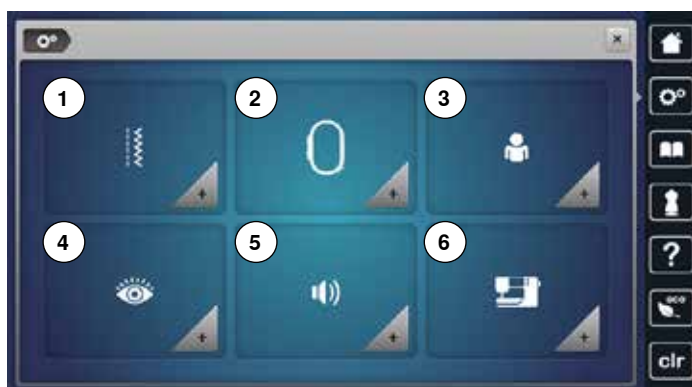

- 1 Nastavenia pre šitie
- 2 Nastavenia pre vyšívanie
- 3 Osobné nastavenia
- 4 Monitorovanie
- 5 Zvukový systém
- 6 Nastavenia pre šitie

Nastavenia pre šitie



- stlačte ikonu «Nastavenie pre šitie»



- 1 Zmeny napätia hornej nite
- 2 Ovládanie rýchlosti šitia
- 3 Zabezpečovacie stehy na začiatku vzoru
- 4 Programovanie tlačidla «Funkcia»/ikona «Funkcia»



Zmeny napätia hornej nite

- stlačte ikonu «Napätie nite»



- pohybom prsta po obrazovke doľava/doprava presuňte krúžok na obrazovke alebo
- potočte gombíkom na ovládanie šírky alebo dĺžky stehu alebo
- stlačte ikonu «+»/«-»
- ▶ zmeňte základné nastavenie horného napätia nite 1 do plusu alebo mínusu
- ▶ 0,0 = základné nastavenie



Ovládanie rýchlosti šitia

- stlačte ikonu «Ovládanie rýchlosti šitia»



- pohybom prsta po obrazovke doľava/doprava presuňte krúžok na obrazovke alebo
- potočte gombíkom na ovládanie šírky alebo dĺžky stehu alebo
- stlačte ikonu «+»/«-»
- ▶ mení maximálnu rýchlosť šitia 2
- ▶ číslo v žlto orámovanej ikone zobrazuje stehy za minútu, základná hodnota je zobrazovaná malým bielym bodom



Zabezpečovacie stehy na začiatku vzoru

- ▶ funkcia je aktívna (štandardne)
- ▶ pred ušitím stehového vzoru sa ušijú 4 zabezpečovacie stehy
- stlačte sivú ikonu
- ▶ funkcia je neaktívna = žiadne zabezpečovacie stehy sa neušijú



Programovanie tlačidla «Funkcia»/ikona «Funkcia»

- stlačte ikonu «Funkcia»

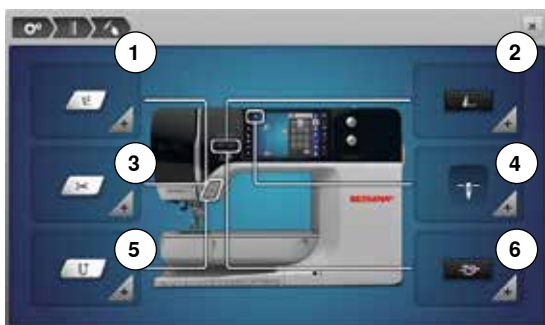

- 1 Prítlačná päťka v nadvihnutej (hover) pozícii
 - 2 Automatický zabezpečovací program
 - 3 Automatický odstrih nite a zabezpečovacie stehy
 - 4 Pozícia prítlačnej päťky, keď ihla zastaví dolu
 - 5 Programovanie tlačidla «Spätný chod»
 - 6 Programovanie tlačidla «Zaistenie»
- vyberte požadovanú ikonu



Prítlačná päťka v nadvihnutej (hover) pozícii

- stlačte ikonu «Nadvihnutá poloha»

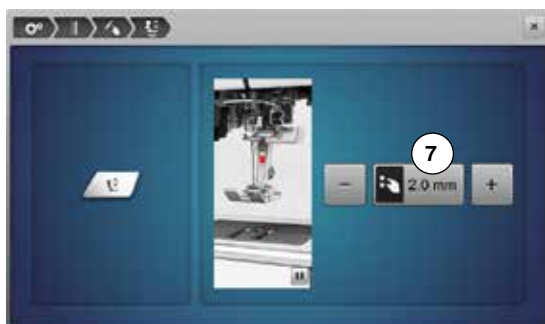

- potočte gombíkom na ovládanie šírky alebo dĺžky stehu alebo
- stlačte ikonu «+»/«-»
- rozsah zdvihu môže byť nastavený od 0 mm do 7 mm
- ▶ Štandardne = 2 mm
- ▶ nastavená hodnota = vzdialenosť medzi materiálom a prítlačnou pätkou, je zobrazená v ikone 7

Naspäť do základných nastavení

- stlačte žltu-orámovanú ikonu
- ▶ základné nastavenie je obnovené



Automatický zabezpečovací program

- stlačte ikonu «Zabezpečovací program»

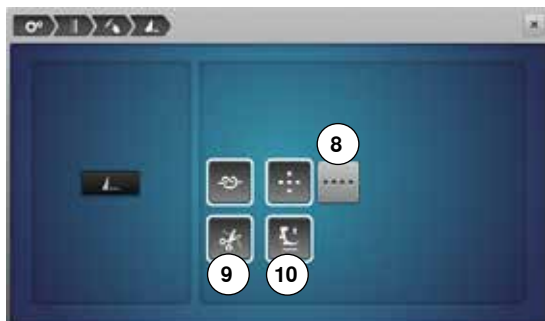

V programe môže byť nastavený počet a typ zabezpečovacích stehov pri použití externého tlačidla «Koniec vzoru/Zabezpečenie».

- ▶ štandardné = štyri zabezpečovacie stehy na rovnakom mieste
- vyberte funkciu 8 pre zabezpečenie s krátkymi stehmi šitými vpred
- pomocou ikoniek «+»/«-» od troch do šiestich stehov, čo môžete naprogramovať

Automatický odstrih nite

- ▶ ak je aktivovaná funkcia 9, po došití sú horná a spodná niť automaticky ustrihnuté

Zdvihnutie šijacej pätky

- ▶ ak je funkcia aktivovaná 10 prítlačná päťka sa po zaistení zdvihne
- ▶ ak funkcia nie je aktivovaná, prítlačná päťka zostáva spustená dolu



Automatický odstrih nite a zabezpečovacie stehy

- stlačte ikonu «Odstrih nite»



V programe môže byť nastavený počet a typ zabezpečovacích stehov pred odstrihom nití.

- ▶ štandardné = bez zabezpečovacích stehov
- stlačte ikonu 11
- ▶ ikona 12 je aktivovaná
- ▶ štyri zabezpečovacie stehy sa ušijú na mieste
- vyberte ikonu 13 na zabezpečenie vzoru krátkymi stehy ušitými smerom dopredu
- pomocou «+»/«-» môžete naprogramovať dva až šesť zabezpečovacích stehov



Pozícia prítlačnej pätky, keď ihla zastaví dolu

- stlačte ikonu «Poloha prítlačnej pätky»
- ▶ s aktivovanou ikonou **14**, prítlačná pätká ostane dole, keď sa šijací počítač zastaví
- ▶ s aktivovanou ikonou **15**, prítlačná pätká je zdvihnutá dostatočne na otočenie látky (nadzdvihnutá pätká)
- ▶ s aktivovanou ikonou **16**, prítlačná pätká je zdvihnutá v najvyššej polohe

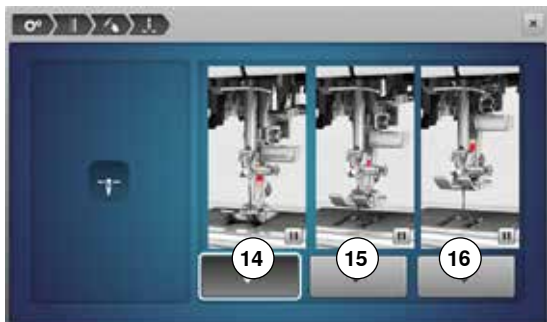

Programovanie tlačidla «Spätný chod»

- stlačte tlačidlo «Spätný chod»
- ▶ aktivovaním ikony **17** šijací počítač šije nepretržite dozadu po stlačení tlačidla «Spätný chod»
- ▶ aktivovaním ikony **18** šijací počítač šije dozadu steh za stehom po stlačení tlačidla «Spätný chod»



Programovanie tlačidla «Zaistenie»

- stlačte ikonu «Zabezpečovacie tlačidlo»

Počet a typ zaisťovacích stehov môže byť naprogramovaný pomocou tlačidla «Zabezpečenie».

- ▶ štandardné = štyri zabezpečovacie stehy na rovnakom mieste
- vyberte funkciu **19** pre zabezpečenie s krátkymi stehmi šitými vpred
- pomocou ikoniek «+»/«-» od dvoch do šiestich stehov, čo môžete naprogramovať

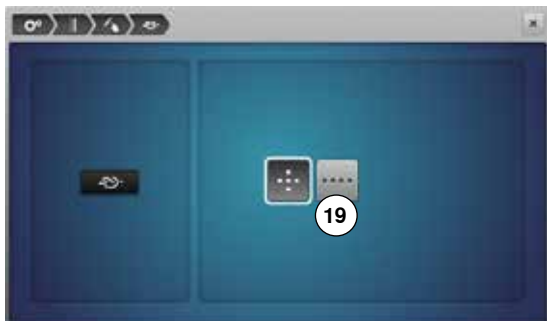

Nastavenia pre vyšívanie



- stlačte ikonu «Nastavenia pre vyšívanie»



- 1 Zmeny napätia hornej nite
- 2 Zmena Ovládania rýchlosti vyšívania
- 3 Kalibrácia rámu
- 4 Hrúbka látky
- 5 Zapnutie alebo vypnutie zabezpečovacích stehov
- 6 Automatický odstrih

Nastavenia napätia hornej nite **1** a rýchlosti vyšívania **2** môžu byť nastavené rovnako ako pri «Nastaveniach pre šitie» (pozrite stranu **45**).

- stlačte požadovanú ikonu



Kalibrácia rámu

- stlačte ikonu «Vyšívací rám»

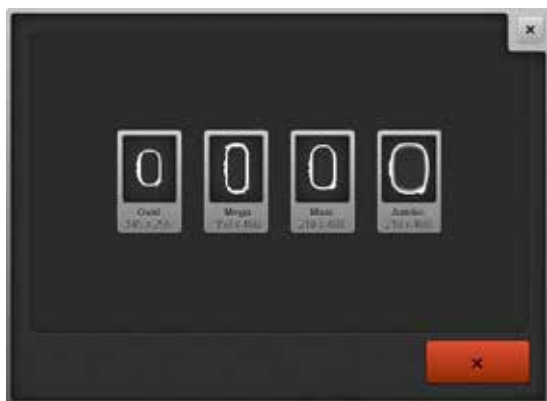

Kalibrácia rámu nastaví ihlu do stredu vyšívacieho rámu. Pre nastavenie je potrebné pripojiť vyšívací modul.

- vyberte požadovaný rám a pokračujte podľa inštrukcií na obrazovke



- umiestnite vyšívaciu šablónu do vyšívacieho rámika
- ▶ skontrolujte, či sa ihla nachádza v strede rámika
- ak ihla **nie** je presne v strede rámika (vyšívacej šablóny), musí byť vycentrovaná ikonou so šípkami
- stlačte ✓ ikonu
- ▶ nastavenia sa uložia



Hrúbka látky

- stlačte ikonu «Hrúbka látky»
- ak je látka **7** hrubšia ako 4 mm, napr. froté, vyberte ikonu 7.5 mm až 10 mm
 - ▶ čo zaistí, že iba vyšivací rám sa pohne, keď už ihla nie je v látke
 - ▶ po vypnutí a následnom zapnutí stroja sa nastavenie opäť vráti na 4 mm



Zapnutie alebo vypnutie zabezpečovacích stehov

Štandardne = aktívne.

- ▶ to znamená, že po výbere vyšivacieho vzoru alebo automatickom odstrihu nite sa ušijú 3 zabezpečovacie stehy
- stlačte sivú ikonu
- ▶ funkcia je vypnutá = zašitovacie stehy sa neušijú, tj. spodná niť musí byť vytiahnutá manuálne (ručným kolieskom). Nite na začiatku vyšívania pridržte



Automatický odstrih

- stlačte ikonu «Odstrih nite»

- stlačte ikonu **8**
 - ▶ automatický odstrih nití pri výmene farby nite môže byť aktivovaný alebo deaktivovaný
- stlačte ikonu **9**
 - ▶ pre zapnutie alebo vypnutie automatického odstrihu nite

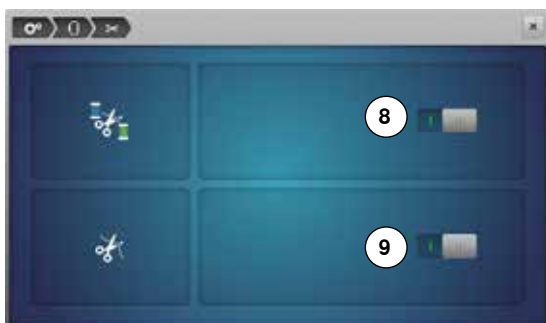

Osobné nastavenia



- vyberte ikonu «Osobné nastavenie»
- vyberte si želanú obrazovku a farbu pozadia

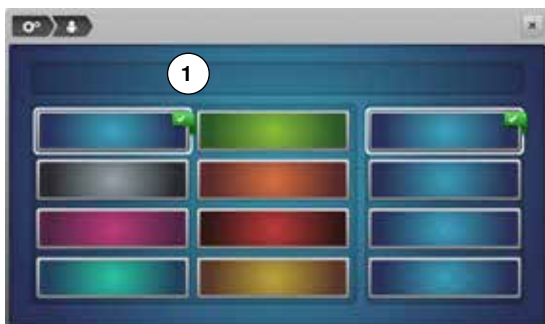

- stlačte ikonu «Text» 1

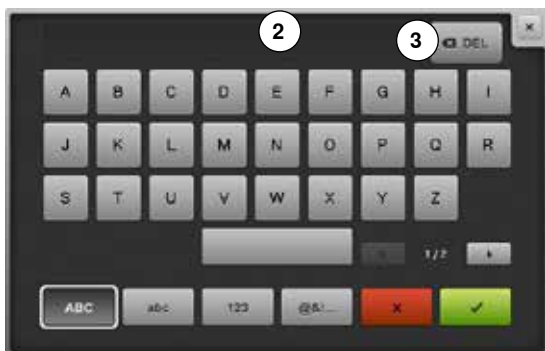

Uvítací text

- vytvorte alebo zmeňte uvítací text 2
Medzerník je ikona pod klávesnicou.
- ▶ uvítací text sa objaví v ikone 2 nad klávesnicou
- ✓ stlačte pre potvrdenie

Vymazanie uvítacieho textu

- stlačte ikonu «Text» 2
- ▶ vložený text je kompletne vymazaný

Opravy

- stlačte ikonu 3
- ▶ písmená vymazávajú sprava doľava



- 4 «ABC» text - veľké písmená (štandard)
- 5 «abc» text - malé písmená (štandard)
- 6 «1,2,3» číslice a matematické znaky
- 7 «@&!...» špeciálne znaky

Monitorovanie



- stlačte ikonu «Monitorovanie»



Môže byť zapnuté alebo vypnuté monitorovanie nasledujúcich funkcií:

- 1 Kontrola hornej nite
- 2 Kontrola dolnej nite

Kontrola hornej/dolnej nite

- ▶ otvorené očko = funkcia je zapnutá
 - stlačte sivú ikonu
 - ▶ zatvorené očko = funkcia je vypnutá
- Zvuk pre monitorovacie funkcie sa nastavuje v nastaveniach zvukov funkcií.

Zmena akustických signálov



Vyberte vzoru stehu/Funkcia/BSR

- stlačte ikonu «Akustický signál»

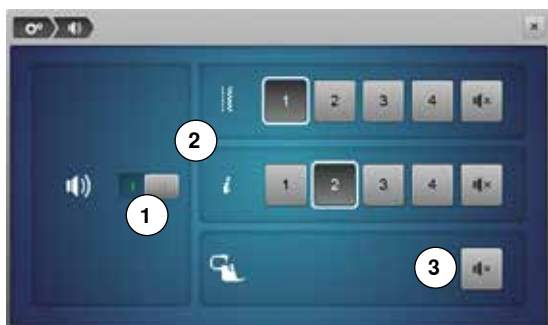

Stlačením **1** sa signály zapínajú alebo vypínajú.

Výber vzoru stehu a funkcie **2** môžu byť akusticky potvrdené.

- vyberte požadovaný zvuk pre stehové vzory/funkcie stlačením ikony zvuku 1-4
- zapnutie alebo vypnutie zvuku pre quiltovanie s BSR **3** stlačením ikony «Reproduktor»
- stlačte ikonu «Reproduktor»
- ▶ zvuky sú vypnuté pre príslušné kategórie

Nastavenia pre šitie



- stlačte ikonu «Nastavenia šijacieho stroja»



- 1 Výber jazyka
- 2 Nastavenie obrazovky
- 3 Kalibrácia obrazovky
- 4 Základné nastavenia
- 5 Čistenie/Aktualizácia
- 6 Informácie



Výber jazyka

- stlačte ikonu «Výber jazyka»
- vyberte požadovaný jazyk





Nastavenie obrazovky

- stlačte ikonu «Nastavenie obrazovky»



Jas

- pohybom prsta po obrazovke doľava/doprava presuňte krúžok 1 na obrazovke alebo
- otočte kolieskom šírky stehu alebo
- stlačte ikonu «+»/«-»
- ▶ jas obrazovky sa zmení
- ▶ základné nastavenie je zobrazené malým bielym bodom
- ▶ zmeny sú zobrazené v žltó orámovanej ikone

Osvetlenie pre šitie

- ▶ ak je ikona 2 aktivovaná, svetlo je zapnuté
- stlačte sivú ikonu
- ▶ osvetlenie šijacej plochy je vypnuté

Jas osvetlenia

- pohybom prsta po obrazovke doľava/doprava presuňte krúžok 3 na obrazovke alebo
- otočte gombík dĺžky stehu alebo
- stlačte ikonu «+»/«-»
- ▶ jas osvetlenia pracovnej plochy sa zmení
- ▶ základné nastavenie je zobrazené malým bielym bodom
- ▶ zmeny sú zobrazené v žltó orámovanej ikone



Kalibrácia obrazovky môže byť otvorená nasledovne:

- vypnite šijací/vyšívací počítač
- stlačte obe tlačidlá polohovania ihly na prednom paneli a držte stlačené
- zapnite šijací/vyšívací počítač a uvoľnite tlačidlá akonáhle sa objaví obrazovka kalibrácie



Kalibrácia obrazovky

- stlačte ikonu «Kalibrácia obrazovky»



- dotykovým perom sa dotknite stredú krížika
- ▶ krížik sa presunie na ďalšiu pozíciu
- opakujte to pokiaľ nenakalibrujete všetky tri pozície
- ▶ obrazovka sa zatvorí
- ▶ nastavenia sa uložia



Základné nastavenie

- stlačte ikonu «Základné nastavenia»



Naspäť do základných nastavení

Zvoľte z nasledujúcich možností:

- 1 Obnova nastavení pre šitie
- 2 Obnova nastavení pre vyšívanie
- 3 Obnova nastavení pre všetko

- stlačte príslušnú ikonu pre reset zvoleného do základného nastavenia
- ✓ stlačte pre potvrdenie



Delete User Data - Vymazanie užívateľských dát

Zvoľte z nasledujúcich možností:

- 4 «Sewing Personal Program» - Šitie «Vlastný program»
- 5 «Embroidery My Designs» - Vyšívanie «Moje návrhy»
- 6 «Embroidery Memory Stick» - Vyšívanie «Memory stick - pamäťový kľúč»
(pamäťový kľúč musí byť pripojený k stroju)

- stlačte ikonu čo chcete mazať
- ✓ stlačte pre potvrdenie
- ▶ dáta sa vymažú

Výnimky:

Napätie nite, kontrast, jas, farba displeja a rýchlosť musia byť resetované na základné hodnoty v súlade so zodpovedajúcou funkciou.

Čistenie/Aktualizácia



- stlačte ikonu «Update/Aktualizácia»



- 1 Kalibrácia pätky na gombíkovú dierku č. 3A
- 2 Aktualizácia Šijacieho/Vyšívacieho počítača
- 3 Čistenie chapača nití
- 4 Mazanie Šijacieho/Vyšívacieho počítača
- 5 Parkovacia poloha



Kalibrácia pätky na gombíkovú dierku č. 3A

- stlačte ikonu «Kalibrácia»



- pripojte pätku na gombíkovú dierku č. 3A
- stlačte tlačidlo «Start/Stop»
- ▶ pätky na gombíkovú dierku č. 3A sa začne pohybovať dopredu a dozadu
- ▶ pätky na gombíkovú dierku č. 3A sa okalibruje a stroj oznámi, či bola kalibrácia úspešná

Pätky na gombíkovú dierku č. 3A spĺňa požiadavky tohto typu šijacieho stroja a mala by byť použitá iba s týmto šijacím strojom.

Update - aktualizácia

POZOR!

Neodpájajte BERNINA USB pamäťový kľúč, pokiaľ sa neobjaví správa o ukončení aktualizácie.



- zasuňte BERNINA USB pamäťový kľúč s novou softvérovou verziou
- stlačte ikonu «Update - aktualizácia»

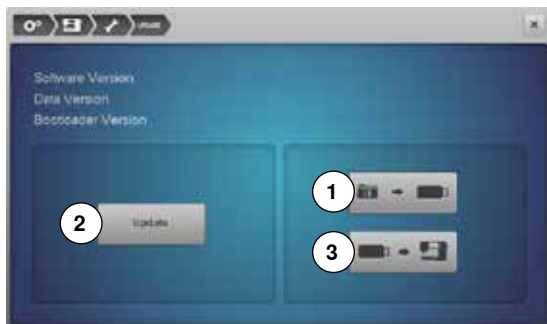

Odporúčame uložiť dáta a nastavenia šijacieho počítača pred updatovaním.

- stlačte ikonu 1
- ▶ dáta šijacieho počítača sú uchované na USB kľúči
- stlačte «Update»-icon 2 pre začatie procedúry

Potom sa kontroluje:

- ▶ či bol vložený BERNINA USB pamäťový kľúč
- ▶ či je dostatok voľnej pamäte
- ▶ či je na kľúči správna softvérová verzia
- ▶ či dáta a nastavenia sú akceptované

Po úspešnej aktualizácii sa na stroji objaví správa, že stroj je pripravený na používanie.



▶ ak sa aktualizácia nespustí alebo neprebehne správne, objaví sa chybová správa

Ak sa dáta a nastavenia šijacieho stroja neuchovali po aktualizácii:

- stlačte ikonu **3**
- dáta šijacieho počítača sú uložené do stroja



Najnovšiu verziu softvéru si môžete stiahnuť na www.bernina.com



Čistenie chapača nití

- stlačte ikonu «Čistenie - Cleaning»



- vyčistíte chapač spodnej nite podľa inštrukcií



Mazanie Šijacieho/Vyšivacieho počítača

- stlačte ikonu «Mazanie»



- naolejajte šijací/vyšivací počítač podľa inštrukcií a animácie



Parkovacia poloha

Nepresúvajte rameno vyšivacieho modulu ručne. Postupujte podľa inštrukcií na obrazovke pre zbalenie vyšivacieho modulu do originálneho obalu.

- stlačte ikonu «Parkovacia poloha - Packing position»

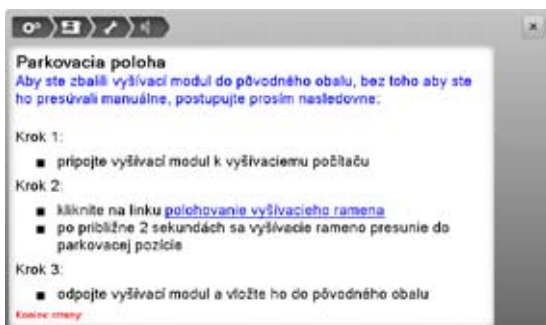

Informácie



- stlačte ikonu «Informácie»



- 1 Version - Verzia
- 2 Details o predajcovi
- 3 Servisné údaje



Version - Verzia

- stlačte ikonu «Verzia»
- ▶ zobrazí aktuálnu verziu šijacieho počítača a pripojeného vyšívacieho modulu
- ▶ zobrazí celkový počet stehov a počet stehov od poslednej servisnej údržby



Details o predajcovi

- stlačte ikonu «Podrobnosti o predajcovi»
 - stlačte zodpovedajúcu ikonu
- Môžu byť zaznamenané nasledujúce údaje o vašom BERNINA-predajcovi:
- názov obchodu
 - adresa
 - telefónne číslo
 - webová stránka alebo e-mail adresa



Servisné údaje

- stlačte ikonu «Sevisné údaje»

Na pamäťový kľúč môžu byť zaznamenané servisné údaje o aktuálnom stave vášho stroja, ktoré môžete potom zaslať vášmu BERNINA-predajcovi:

- pripojte pamäťový kľúč do stroja
- stlačte ikonu «LOG»
- ▶ dáta sa uložia na pamäťový kľúč
- odpojte pamäťový kľúč



Výučba - Tutorial

Prehľad «Výučba»

Výučba poskytuje rôzne informácie o spôsobe použitia stroja v rôznych oblastiach šitia.



- stlačte tlačidlo «Výučba»
- ▶ objaví sa obrazovka «Výučba»



- 1 Navliekanie nite
- 2 Techniky šitia
- 3 BSR
- 4 Vyšívanie
- 5 Šijacia pätky
- 6 Gombíkové dierky
- 7 Quilting
- 8 Riešenie problémov
- 9 Ihla
- 10 Rôzne
- 11 Kolenná páka (FHS)



- vyberte požadovanú tému napr. Presser Foot - šijacie pätky
- ▶ objaví sa prehľad tém o šijacích pätkách
- vyberte požadovanú tému napr. Changing the presser foot - výmena šijacej pätky



- ▶ zobrazia sa informácie o požadovanej téme
- posúvajte sa medzi jednotlivými témami použitím gombíkov alebo prstom



- stlačte «Ďalej»
- ▶ zobrazí sa nasledujúca strana



- stlačte «Späť»
- ▶ zobrazí sa predchádzajúca strana



- stlačte ikonu «Zavrieť»
- ▶ obrazovka «Výučba» sa zatvorí
- ▶ objaví sa predošlá obrazovka

Kreatívny konzultant

Prehľad «Kreatívny konzultant»

Kreatívny konzultant poskytuje nápovedu a pomoc s rôznymi technikami šitia. Po výbere látky a techniky šitia navrhne vhodné ihly, pätky a podobne.

▶ tlak prílačnej pätky a napätie hornej nite je nastavené automaticky



- stlačte tlačidlo «Kreatívny konzultant»
- ▶ objaví sa obrazovka «Kreatívny konzultant»

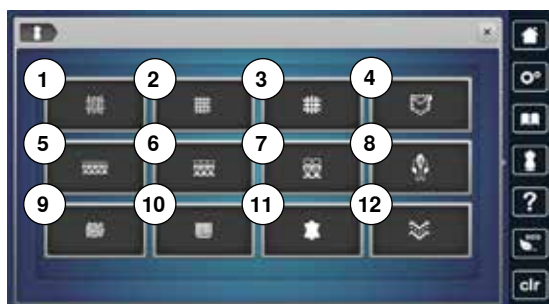

- 1 Jemná tkanina
- 2 Stredne ťažká tkanina
- 3 Ťažká tkanina
- 4 Jeans - Džínsovina
- 5 Jemné úplety
- 6 Stredne ťažké úplety
- 7 Ťažké úplety
- 8 Kožušina
- 9 Froté
- 10 Plyšové látky
- 11 Koža a vinyl
- 12 Tyl a čipky

Prehľad Techniky šitia/Odporúčania



- stlačte ikonu zvoleného materiálu, napr. jemná tkanina

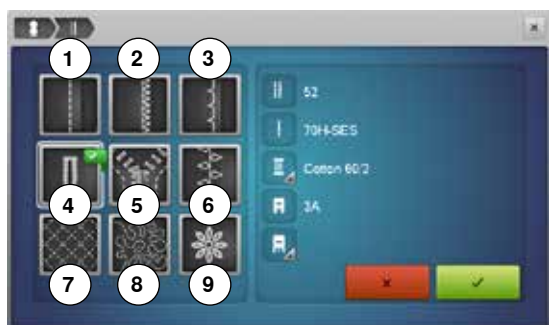

- 1 Švíky
- 2 Obnítovanie
- 3 Slepý steh
- 4 Gombíková dierka
- 5 Zips
- 6 Dekoratívne stehy
- 7 Strojové quiltovanie
- 8 Šitie voľnou rukou
- 9 Aplikácie

- vyberte si druh techniky napr. gombíková dierka
- Ak požadovaná technika nie je v zozname, zvolte podobnú techniku.

- ▶ zobrazia sa doporučenia pre zvolený materiál a šijaciu techniku
- ✓ stlačte pre potvrdenie
- ▶ objaví sa obrazovka s naprogramovaným stehovým vzorom

Opustite «konzultanta pre šitie»

- stlačte ✗

Program «Pomoc»

Program Pomoc poskytuje informácie o jednotlivých stehoch a ikonách funkcií na obrazovke.



- stlačte tlačidlo «Pomoc»
- vyberte želaný steh alebo funkciu



Vzory stehu

Zobrazia sa nasledovné informácie:

- ▶ názov vzoru stehu
- ▶ vhodné materiály
- ▶ doporučenia

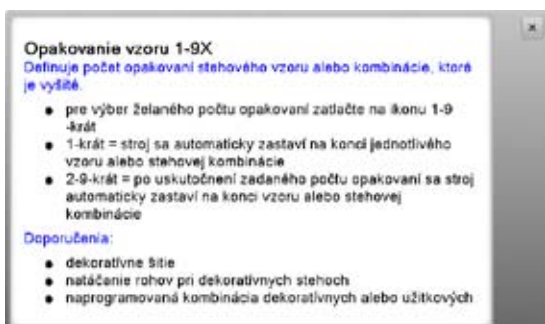

Funkcie

Zobrazia sa nasledovné informácie:

- ▶ názov funkcie
- ▶ vysvetlenie funkcie
- ▶ doporučenia

Opustenie Programu Pomoc

- stlačte ikonu «Zavrieť»
- ▶ program «Pomoc» sa zatvorí
- ▶ objaví sa predošlá obrazovka

Jemné doladenie

Úžitkové a dekoratívne stehy

Šijací stroj je odskúšaný a optimálne doladený, ešte pred odoslaním z výrobného závodu. Rôzne látky, nite a stabilizátory môžu ovplyvniť nastavené stehy tak, že sa stehy neviažu správne. Tieto vplyvy je možné eliminovať pomocou elektronického vyváženia. Ak je potrebné, je možné ho prispôsobiť typu látky.



- stlačte ikonu «i»
- stlačte ikonu «Jemné doladenie»



Úžitkové a dekoratívne stehy

- ▶ v ľavej časti sa zobrazuje steh tak ako je originalne nastavený (naprogramovaný)
- ▶ v pravej časti sa zobrazuje steh vrátane urobených zmien



Opravy

Steh, ušitý na látku (napr. plástový steh) je príliš roztvorený a jeho obraz nie je správny:

- nastavte dĺžku stehu pomocou ovládača dĺžky stehu alebo ikonami «+»/«-», tak aby steh v pravej časti obrazovky zodpovedal stehu ušitému na látku
- ▶ zmena sa zobrazí i číselne v žltó orámovanej ikone
- stlačte ikonu «Zavrieť» alebo «i»
- ▶ zmeny sa uložia
- ▶ objaví sa predošlá obrazovka



Vzory šité do strán

- ▶ v ľavej časti sa zobrazuje steh tak ako je originalne nastavený (naprogramovaný)
- ▶ v pravej časti sa zobrazuje steh vrátane urobených zmien

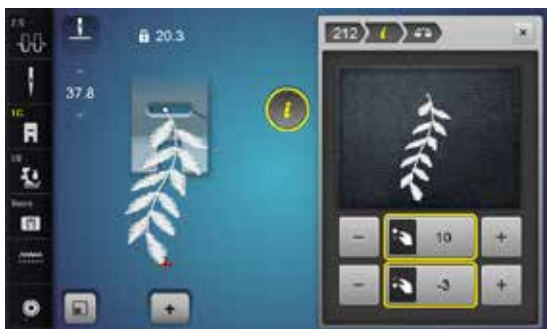

Steh šitý na látku napr. stehový vzor č. 212 je vertikálne a horizontálne skreslený.

Vertikálne úpravy

- nastavte dĺžku stehu pomocou ovládača dĺžky stehu alebo ikonami «+»/«-», tak aby steh v pravej časti obrazovky zodpovedal stehu ušitému na látku

Horizontálne úpravy

- nastavte šírku stehu pomocou ovládača šírky stehu alebo ikonami «+»/«-», tak aby steh v pravej časti obrazovky zodpovedal stehu ušitému na látku

Naspäť do základných nastavení

- stlačte ikonu «i»
- stlačte žltu orámovanú ikonu «Jemné doladenie»
- stlačte žltu orámovanú ikonu
- ▶ základné nastavenie je nastavené



eko

Popis eko

Ak chcete prerušiť prácu so strojom na dlhšiu dobu môžete ho nastaviť do energeticky úsporného režimu.



Zapnutie eko-režimu

- stlačte tlačidlo «eco»
- ▶ obrazovka stmavne
- ▶ zníži sa spotreba a svetlo zhasne

«Eko-režim» sa dá použiť aj ako detská poistka. Dotyková obrazovka je neaktívna, stroj sa nedá spustiť.

Vypnutie eko-režimu

- stlačte tlačidlo «eco»
- ▶ stroj je pripravený na použitie

Úžitkové stehy

Úžitkové stehy - prehľad

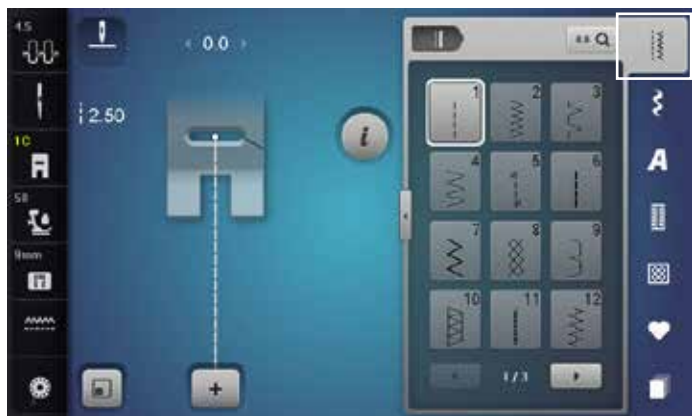

- stlačte tlačidlo «Úžitkové stehy»
- ▶ úžitkové stehy sa zobrazia na obrazovke
- ďalšie úžitkové stehy sa zobrazia pri rolovaní



1 Rovný steh

Pre neelastické materiály, všetky druhy prác s priamym stehom, ako obruby, vrchné prešívanie, všívanie zipsov



8 Plástový steh

Pre všetky druhy trikotáže, ako aj hladké látky; viditeľný šev pre prádlo, oblečenie, obrusy, plátanie atď.



2 Cik-cak endlovací steh

Práce s kľukatým stehom, ako obnítkovanie, našívanie gúm a čipiek



9 Slepý steh

Pre väčšinu materiálov; slepé stehy, mušličkovanie na jemných materiáloch, ozdobné švy



3 Vari overlock

Najmä pre jemné tričkoviny, elastické overlokové obruby, lemy a elastické švy



10 Dvojitý overlock

Všetky druhy pletenín; šije a začisťuje okraje v jednej operácii



4 Oblúčikový steh

Pre väčšinu materiálov; plátanie oblúkovým stehom, flekovanie, zosilňovanie okrajov atď.



11 Super elastický steh

Pre vysoko elastické materiály; otvorený, veľmi elastický šev pre všetky typy odevov



5 Zabezpečovací steh

Všetky typy materiálov; zabezpečí začiatok a koniec švu



12 Riasiaci steh

Väčšina druhov látok; riasenie s naberaním gummy. Švy pre spojenie dvoch zažehlených okrajov látok (okraj ku okraju) a dekoratívne šitie



6 Trojitý rovný steh

Na zosilnenie švov a hrubých látok, viditeľné švy a štepovanie



13 Pružný overlock

Stredne ťažké pleteniny, froté materiály a pevné tkaniny, overlokové švy a ploché švy na spájanie látok



7 Trojitý kľukatý steh

Zpevňuje švy na pevných ťažkých materiáloch, viditeľné švy



14 Steh na úplety

Pre úpletové materiály; viditeľné okraje, viditeľné švíky na bielizni, svetoch, sceľovanie úpletov



15 Univerzálny steh

Pevné materiály ako plšť a koža; ploché švy pre spájanie látok, viditeľné obruby, zašívanie gummy, obruby



24 Bartackov program

Zosilnenie okrajov vreciek, pútiiek na opasku, a pod.



16 Delený cik-cak

Prešívanie tkaných materiálov, zosilnenie okrajov, našívanie gummy, dekoratívne šitie



25 Bartackov program

Zosilnenie okrajov vreciek, pútiiek na opasku, zaistenie zipsov



17 Lycra steh

Všetky materiály, elastické v dvoch smeroch, ploché švy na spájanie látok, zosilnené švy a spodné prádlo



26 Veľký trojuholníkový steh

Stredné a ťažké materiály, zosilnenie okrajov vreciek, zipsov a otvorov

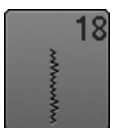

18 Strečový steh

Pre vysoko elastické materiály; otvorený šev na všetkých veľmi elastických materiáloch



27 Malý trojuholníkový steh

Pre jemné až stredne ťažké tkaniny; spevnenie otvorov vreciek, zipsov a otvorov

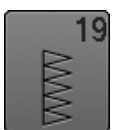

19 Zosilnený overlok

Stredné a ťažké pleteniny a froté materiály, overlokové švy, ploché švy na spájanie látok



29 Úzky slepý steh

Pre slepé stehy na jemných materiáloch



20 Overlok na úplety

Všetky druhy pletenín; šije a začisťuje okraje v jednej operácii

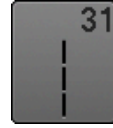

31 Trojitý rovný steh s dlhým stehom

Zpevňuje švy na pevných ťažkých materiáloch, štepovanie a viditeľné švy



21 Stehovanie

Dočastné stehovanie švov, obrúb atď.



32 Jednotlivý rovný steh

Ako prepojenie medzi dvomi jednotlivými dekoratívnymi stehmi v kombinácii



22 Jednoduchý látací program

Automatické látanie jemných až stredne ťažkých tkanín



33 Tri jednotlivé rovné stehy

Ako prepojenie medzi dvomi jednotlivými dekoratívnymi stehmi v kombinácii

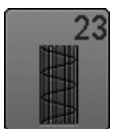

23 Zosilnený látací program

Automatické plátanie pevných materiálov



34 Látací steh

Použite pre látanie spolu s funkciou «Trvalé spätné šitie»

Voľba vzoru stehu

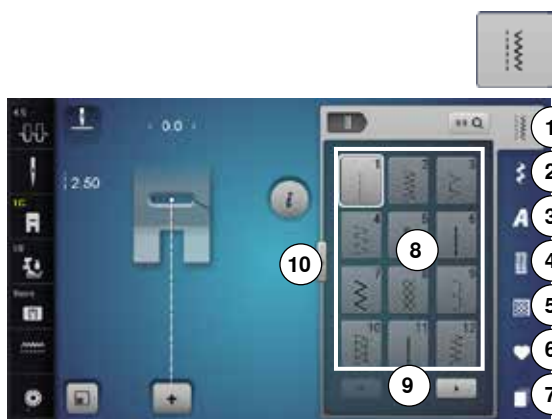

1. alternatíva

- vyberte si hlavnú kategóriu 1-5

- 1 Úžitkové stehy
 - 2 Dekoratívne stehy
 - 3 Abecedy
 - 4 Gombíkové dierky
 - 5 Quiltovacie stehy
 - 6 Osobný program/Pamäť
 - 7 História
- ▶ dostupné stehové vzory sa zobrazia obrazovke v časti 8
 - vyberte želaný steh
 - ďalšie stehové vzory zobrazíte rolovaním 9

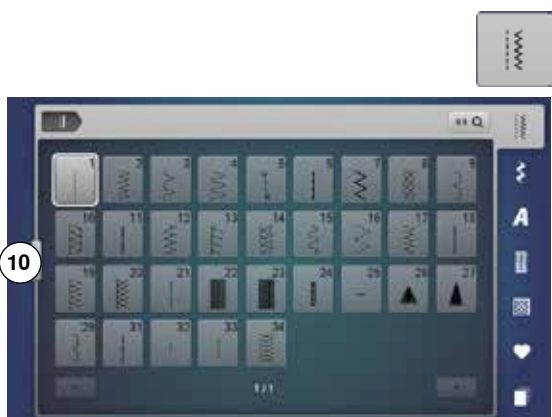

2. alternatíva

- vyberte si hlavnú kategóriu 1-5
- stlačte ikonu 10
- ▶ zoznam stehov sa rozšíri
- ▶ počet viditeľných stehov je oveľa väčší
- ▶ všetky ďalšie stehové vzory sa zviditeľnia stlačením rolovacích ikoniek
- ▶ kategórie, napr. dekoratívne stehy sú viditeľné priamo
- stlačte opäť ikonu 10
- ▶ zobrazenie na obrazovke sa vynuluje



Podľa čísla stehu

- stlačte ikonu «0-9»
- ▶ numerická klávesnica sa zobrazí na obrazovke v časti 13
- zadajte číslo stehu
- ▶ vložené číslo stehu sa zobrazí v okne 11
- stlačte ikonu 12
- ▶ posledná číslica sa vymaže
- stlačte ikonu 11
- ▶ celé číslo sa vymaže
- stlačte ikonu 14 pre potvrdenie

Zrušenie

- stlačte ikonu «0-9» alebo
- stlačte ikonu 15
- ▶ objaví sa predošlá obrazovka



Nesprávne číslo stehu bude indikované tromi otáznikmi v ikone 11.

Individuálna úprava stehu

V závislosti od materiálu a spôsobu použitia, môže byť steh menený individuálne. Popisované zmeny sú použiteľné pre všetky úžitkové a viaceré dekoratívne stehy.



Osobná pamäť nie je ohraničená; môžete uložiť toľko zmien, koľko potrebujete:

- Dĺžka stehu
- Šírka stehu
- Poloha ihly
- Rozšírenie vzoru
- Zrkadlenie vzoru
- Funkcia dlhý steh
- Napätie nite
- Jemné doladenie
- Opakovanie vzoru 1-9x

Pamäť pre dočasné zmeny stehov - krátkodobá

Každá zmena dĺžky a šírky stehu sa uloží automaticky.

Príklad:

- zmeňte dĺžku stehu (napr. cik-caku) a kúsok ušite
- zvolte iný steh napr. rovný a šite
- keď si opäť vyberiete upravený cik-cak steh, vaše zmeny budú stále zapamätané

Návrat do základného nastavenia

Všetky vlastné nastavenia je možné vynulovať manuálne.

- zatlačte na ikonu šírka/dĺžka stehu a zodpovedajúcu žltú ikonu alebo
- stlačte ikony «+»/«-» alebo
- posuňte prstom alebo dotykovým perom gombík na obrazovke
- stlačte tlačidlo «clr - mazanie»
- ▶ všetky zmenené hodnoty **aktuálneho** stehu sa vrátia do základného nastavenia
- vypnite šijací stroj
- ▶ všetky zmeny nastavenia stehov budú vymazané

Vlastné nastavenie trvalej pamäte

Základne nastavenia naprogramované firmou BERNINA môžu byť menené a uchovávané a zostávajú aktívne aj pri vypnutí šijacieho stroja.



Zmena základných nastavení

- vyberte steh, napr. cik-cak
- zmeňte šírku a dĺžku stehu pomocou gombíkov



Uloženie zmien

- stlačte ikonu «i»
- stlačte ikonu «Uložiť»
- stlačte ikonu «Zavrieť» alebo «i»
- ▶ zmeny sa uložia



Návrat do základného nastavenia

- stlačte ikonu «i»
- stlačte ikonu «Základné nastavenia»
- stlačte ikonu «Zavrieť» alebo «i»
- ▶ základné nastavenie je nastavené

Úprava šírky a dĺžky stehu



- otočte gombíkom alebo
 - zatlačte na zobrazenie nastavenia šírky stehu alebo dĺžky stehu
 - stlačte ikony «-»/«+» v príslušnej obrazovke alebo
 - posuňte prstom alebo dotykovým perom gombík na obrazovke
- Upravená môže byť aj počas šitia.



Keď šijete úžitkovými alebo quiltovacími stehmi, zobrazuje sa aktuálna dĺžka stehu **1**.



Pre ostatné stehy, vrátane abecedy, je celková dĺžka stehu **2** zobrazená. Aktuálna dĺžka stehu **3** je viditeľná pri otvorení obrazovky dĺžky stehu.

Príklady použitia - úžitkové stehy

Rovný steh



Pätka univerzálna č. 1C/1D

Rovný steh č. 1

Po zapnutí šijacieho počítača sa nastaví rovný steh.

► ihla je hore

Použitie

Vhodné pre všetky látky.



Prispôbte dĺžku stehu tak, aby bola vhodná na zvolenú látku

Napríklad pri denime použite väčšiu dĺžku (približne 3-4 mm) a pri batiste menšiu dĺžku (2-2,5 mm).

Prispôbte dĺžku stehu tak, aby bola vhodná na zvolenú niť

Napríklad, ak štepujete s kordonetovým vláknom, použite väčšiu dĺžku stehu (približne 3-5 mm).

Zapnite funkciu pre zastavovanie ihly v látke

Zabráňte tomu, aby látka sklzla, zatiaľ čo zastavíte, aby ste upravili steh alebo smer.

Trojité rovný steh



Pätka univerzálna č. 1C/1D

Trojité rovný steh č. 6

Otvorený šev

Trvanlivý steh pre pevné husto tkané látky ako je denim a menčester.



Pre hrubé vrstvy alebo veľmi husto tkané látky

Pri šití na denime alebo plachtovine pomôže džínsová ihla alebo džínsová pätko č. 8.

Dekoratívne štepovanie

Steh predĺžte a použite ho na dekoratívne vrchné štepovanie na denime.

Trojité kľukatý steh

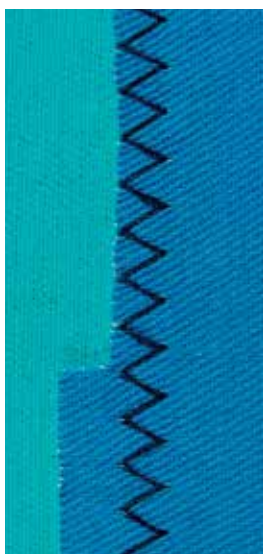

Pätka univerzálna č. 1C/1D

Trojité kľukatý steh č. 7

Na pevné husto tkané látky, čiastočne džínsovina, poťahy a markízy.



Šitie pri veľmi ťažkých materiáloch ako je denim alebo plachtovina vám zjednoduší ihla na džínsovinu.

Zips

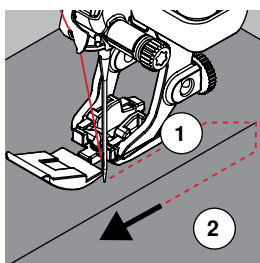
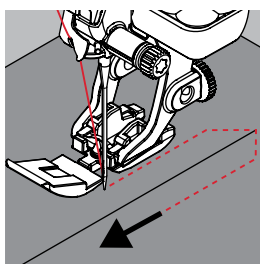

Pätka na všívanie zipsov č. 4D

Rovný steh č. 1

Príprava

- uzavrite švíky až po začiatok zipsu a okraje začistite
- ušite zabezpečovacie stehy
- pristehujte lemovku a začistite
- ukončite švový prídavok
- švíky zažehlite
- otvorte zips
- pristehovanie zipsu; pristehujte alebo prišpendlite zips na miesto tak, aby sa voľné, nezašité okraje látky stretávali nad jeho stredom

Prišívanie zipsu

- zips trošku pootvorte
- presuňte ihlu do pravej pozície
- šiť začnite vľavo hore
- umiestnite pätku tak, aby ihla šila pozdĺž okraja zipsových zúbkov
- zastavte pred bežcom (poloha ihly dole)
- zdvihnite šijaciu pätku
- znovu zatvorte zips
- pokračujte v šití až ku koncu zipsu (poloha ihly dole)
- zdvihnite šijaciu pätku
- otočte výrobok
- šite cez okraj na jeho druhú stranu (poloha ihly dole)
- zdvihnite šijaciu pätku
- znova otočte výrobok
- šite druhú stranu pozdĺž zipsu

Alternatíva: šitie oboch strán zipsu zdola nahor

Vhodné pre všetky látky s vlasom (napr. zamat).

- zips pripravte podľa horného popisu
- začnite šiť v strede švíky do konca zipsu, pričom ihla bude vpravo
- šite priečne pozdĺž zipsového uzáveru
- prešite stranu 1 zospodu nahor
- presuňte ihlu do ľavej pozície
- druhú stranu 2 prešite tiež zdola nahor



Pri šití okolo bežca na zipse

- šite nahor do vzdialenosti asi 5 cm od bežca
- zastavte s ihlou v látke, zdvihnite šijaciu pätku, otvorte zips, ťahajúc bežec popri ihle, spustite šijaciu pätku, ukončite šite (pomáhajte si kolennou pákou (FHS))

Začiatok šitia

- nite pridržte na začiatku šitia pevne a látku jemne ťahajte dozadu, kým ihla neušije niekoľko stehov alebo
- najprv ušite asi 1-2 cm naspäť a potom šite ako zvyčajne

Zips alebo látka sú príliš husto tkané alebo ťažké

Pre rovnomernú tvorbu stehu použite ihlu 90-100.

Manuálne plátanie

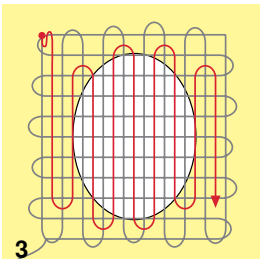
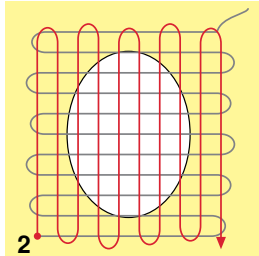
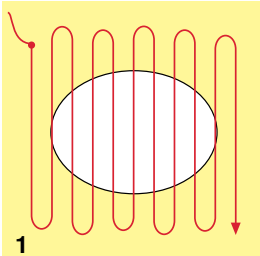
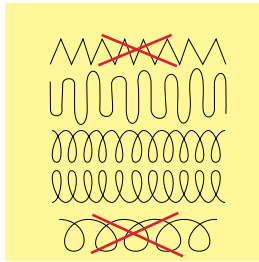

Látacia päťka č. 9 (voliteľné príslušenstvo)

Rovný steh č. 1

Látanie dier a poškodených oblastí

«Nahrádza» poškodené pozdĺžne a priečne vlákna látky.

Príprava

- spustíte zúbky podávača
- pripojte nasúvací stolík
- zarámujte látku do vyšívacieho (látacieho) rámiku (voliteľné príslušenstvo)
- ▶ plátaná oblasť bude vypnutá, čím zabránite jej deformácii pri prešívaní

Šitie

- rukou pravidelne pohybujte látacím rámčekom pracujte zľava doprava bez použitia tlaku
- pre zmenu smeru navrchu a na spodku látky sa otáčajte v krivkách (pri ostrých zmenách smeru vznikajú dierky a trhá sa niť)
- šijte rady stehov nepravidelných dĺžok. Niť sa tak lepšie rozloží po látke

1 Aby ste pokryli povrch diery, ušite prvé rady

- prvé rady šite ponad poškodenú plochu ale nie príliš husto
- rady vypracujte v rôznych dĺžkach
- otočte prácu o štvrt otáčky - 90°

2 Šite cez prvé rady

- ani tu nešite príliš husto
- otočte prácu o polkruh -180°

3 Ukončenie látania

- ešte raz šite voľne



Slabá kvalita stehu

- ak priadza leží na lícovej strane látky, pohybujete s rámom pomalšie
- ak sú na rubovej strane látky uzlíky, rámikom pohybujete rýchlejšie

Priadza sa trhá

Vedzte materiál rovnomernejšie.

Automatické plátanie



Pätka pre rovný steh č. 1C
Pätka na gombíkovú dierku č. 3A

Jednoduchý látací program č. 22

Rýchle plátanie opotrebovaných miest a trhlín
Nahradenie pozdĺžnych vlákien v každom materiáli.

Príprava

- jemnú látku zarámujte do látacieho rámiku (voliteľné príslušenstvo)
- ▶ plátaná oblasť bude vypnutá, čím zabránite jej deformácii pri prešívaní

Látanie s univerzálnou pätkou č. 1C

Šiť začnite vľavo hore.

- ušite prvý rad
- šijací stroj zastavíme
- stlačte tlačidlo «Spätný chod»
- ▶ dĺžka je teraz naprogramovaná
- dokončíte plátací program
- ▶ stroj sa automaticky zastaví
- stlačte tlačidlo «clr - mazanie»
- ▶ naprogramované nastavenia sa vymažú

Látanie s pätkou na gombíkovú dierku č. 3A

- iba pri malých otvoroch a poškodených miestach
- dĺžka látania max. 3 cm
- postupujte rovnako ako pri práci s univerzálnou pätkou č. 1C



Zosilnenie trhliny

Použite jemnú látku alebo vlizelín ako podklad.

Ak je látanie deformované

Skorigujte to funkciou «Jemné doladenie» (viac o tejto funkcii nájdete na strane 60).

Zosilnený látací program, automatický

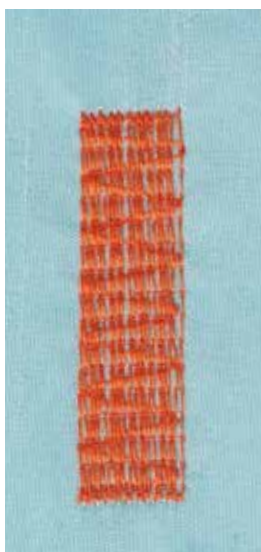

Pätka na gombíkovú dierku č. 3A

Zosilnený látací program č. 23

Rýchle plátanie opotrebovaných miest a trhlín

Nahradenie pozdĺžnych vlákien v každom materiáli.

Príprava

- jemnú látku zarámujte do látacieho rámiku (voliteľné príslušenstvo)
- ▶ plátaná oblasť bude vypnutá, čím zabránite jej deformácii pri prešívaní

Látanie s pätkou na gombíkovú dierku č. 3A

Šiť začnite vľavo hore.

- ušite prvý rad
- šijací stroj zastavte
- stlačte tlačidlo «Spätný chod»
- ▶ dĺžka je teraz naprogramovaná
- dokončite plátací program
- ▶ stroj sa automaticky zastaví
- stlačte tlačidlo «clr - mazanie»
- ▶ naprogramované nastavenia sa vymažú



Ak látanie neprekryje celé poškodené alebo zničené miesto

Premiestnite prácu pod pätkou a pokračujte v prekrývaní poškodeného miesta. Začiatok šitia; program bude opakovať posledne navolené (dĺžka je uložená).



Pre «Priame zadanie dĺžky» (pozrite stranu 38) môžete naprogramovať látanie do dĺžky 30 mm.

Zosilnený látací program

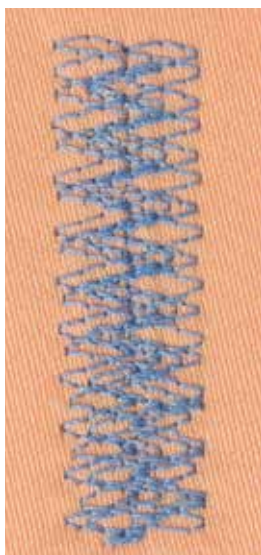

Pätka pre rovný steh č. 1C

Plátací program č. 34

Plátací program č. 34 je čiastočne použiteľný na opravy pevných a odolných odevov, ako napr. džínsy a overaly.

Obnitkovanie okrajov



Pätka pre rovný steh č. 1C

Cik-cak č. 2

- vhodný pre všetky látky
- obnitkovanie
- elastické stehy
- dekoratívne šitie

Obnitkovanie okrajov

- okraj látky vedzte do stredu šijacej pätky
- nevoľte príliš široký steh
- nevoľte príliš dlhý steh
- ihla vstupuje na jednej strane do látky a na druhej ponad okraj látky do voľného priestoru
- okraj má ležať plocho a nemá byť zrolovaný
- pre jemné materiály použite látaciu niť

Saténový steh

- hustý, krátky cik-cak (dĺžka stehu 0,5-0,7 mm)
- používaný pre aplikácie, vyšívanie atď.



Ako variácia môže byť použitý steh č. 1354.

Dvojitý overlock



Pätka pre rovný steh č. 1C

Overloková pätko č. 2A

Dvojitý overlok č. 10

Zatvorený šev

Overlokový steh na voľno robených pleteninách a priečne stehy na pleteninách a trikotáži.



Úplety a žerzej

- aby ste zabránili zničeniu očiek látky, použite novú ihlu na pleteniny
- ak treba, znížte prítlak šijacej pätky

Šitie strečových materiálov

Ak je to potrebné, použite strečovú ihlu (130/705 H-S).

Štepanie okrajov

Pätka pre slepý steh č. 5
Pätka pre rovný steh č. 1C
Pätka na hrany č. 10/10C/10D (voliteľné príslušenstvo)

Rovný steh č. 1**Úzky steh na hrany****Vonkajšie hrany**

- umiestnite okraj záhybu naľavo od vodiča na pätku na slepý steh
- nastavte ľavú polohu ihly do požadovanej vzdialenosti od okraja

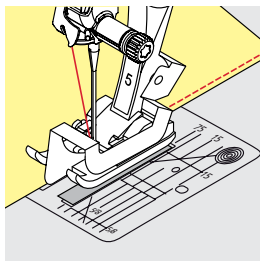
**Okraje s obrubou**

- umiestnite okraj záhybu (horný vnútorný okraj obruby) oproti pravej strane vodiča na šijacej pätku
- zvoľte polohu ihly tak, aby steh bol umiestňovaný pozdĺž horného okraja záhybu obruby

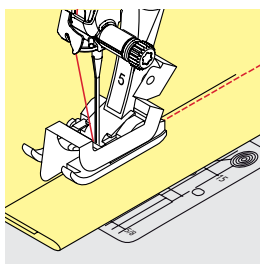
**Pätka pre slepý steh č. 5**

Poloha ihly vľavo alebo celkom vpravo.

Univerzálna pätka č. 1C a pätka na hrany č. 10/10C/10D (voliteľné príslušenstvo)

Použite ktorúkoľvek ľavú alebo pravú polohu.

Široké obšitie okrajov**Vedenie látky**

Šijacia pätka ako vodič:

- zarovnajte okraj šijacej pätky s okrajom látky alebo záložky

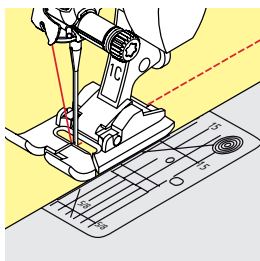

Stehová platňa ako vodič:

- okraj látky alebo záložky vedte pozdĺž značiek na stehovej platni (1 až 2.5 cm)

Vatovacie pravítko ako pomoc pri vedení látky:

Šijacia pätka

- uvoľnite skrutku na zadnej strane šijacej pätky
- do dierky na nohe šijacej pätky vložte vodič hrán
- nastavte želanú šírku
- dotiahnite skrutku
- okraj látky alebo obruby vedte pozdĺž vodiča hrán

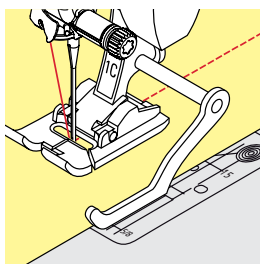

Pri šití rovnobežných liniek vedte vatovacie pravítko pozdĺž predtým ušitého švu.

Slepý steh

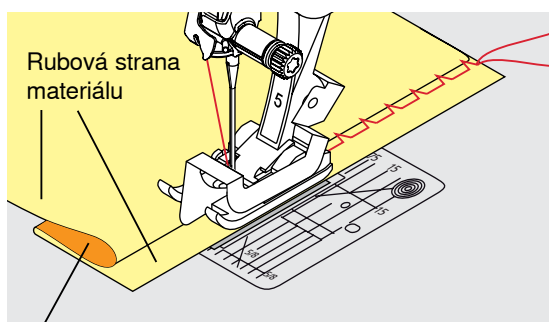
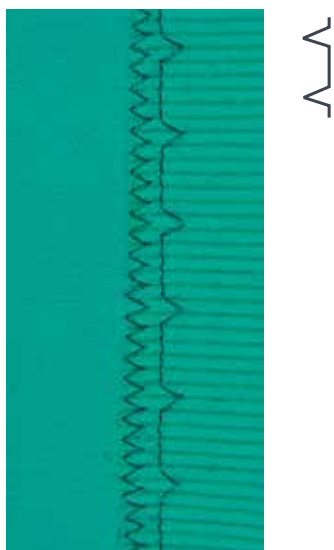

Lícová strana materiálu

Pätka pre slepý steh č. 5

Slepý steh č. 9

Pre neviditeľné obruby na stredných a ťažkých materiáloch; ťažká bavlna, zmesové materiály, vlna.

Príprava

- začistíte okraje
- obrubu pripravte ako pri šití v ruke

- zahnite výrobok tak, aby začistený okraj ležal na lícovej strane látky aby sa ukázal upravený okraj
- výrobok umiestnite pod šijaciu pätku tak, aby bol jej vodič opretý o zahnutú hranu látky

Šitie

Ihla si má látku zachytiť iba na okraji (ako pri ručnom šití).

- po ušití asi 10 cm skontrolujte obe strany látky a ak je to potrebné, opakovane upravte šírku stehu



Jemné doladenie šírky stehu

Ohnutý okraj uložte rovnomerne až na vedenie pätky = vpichy budú rovnomerné.

Viditeľné obruby



Pätka univerzálna č. 1C/1D

Trikotážový šev č. 14

Pre viditeľné elastické lemy na trikotáži, bavlna a zmesových materiáloch.

Príprava

- lem prežehlite a ak treba pristehujte
- ak treba, znížte prítlak šijacej pätky

Šitie

- šite lem na požadovanom odševku na lícovej strane
- odstrihnite presahujúci materiál na rubovej strane

Zabezpečovací steh



Pätka pre rovný steh č. 1C

Zabezpečovací program č. 5

- vhodný pre všetky látky
- prešívanie začiatku a konca švu

Šitie dlhých stehov rovným stehom

Zabezpečí steh prednastaveným počtom stehov.

Začíname šiť

- stlačte nožný ovládač
- ▶ na začiatku šitia stroj automaticky zaistí steh (5 stehov dopredu, 5 stehov dozadu)
- pokračujte rovným stehom vybranej dĺžky



Ukončenie šitia

- stlačte tlačidlo «Spätný chod»
- ▶ stroj automaticky zaistí steh (5 stehov dozadu, 5 stehov dopredu)
- ▶ na konci prešívania stroj automaticky zastaví

Stehovanie



Pätka univerzálna č. 1C/1D

Stehovací šev č. 21

- rovný steh, šije každý štvrtý steh (t.j. najdlhší možný steh je 24 mm pri dĺžke stehu nastavenej na 6 mm). Doporučená dĺžka stehu je 3,5-5 mm
- pre všetky práce, kde sa vyžaduje dlhý steh
- dočasné stehovanie švov, obrúb, quiltov atď.
- dočasné spoje
- jednoducho odstrániteľný

Príprava

- prácu zošpendlite kolmo na smer stehovania
- ▶ aby sa vrstvy neposunuli



Prešitie/zafixovanie nitky

Na začiatku a na konci ušite 3-4 zabezpečovacie stehy.

Niť

Pri stehovaní použiť stehovaciu nitku (stehovku); dá sa lepšie odstrániť.

Plochý spojovací šev

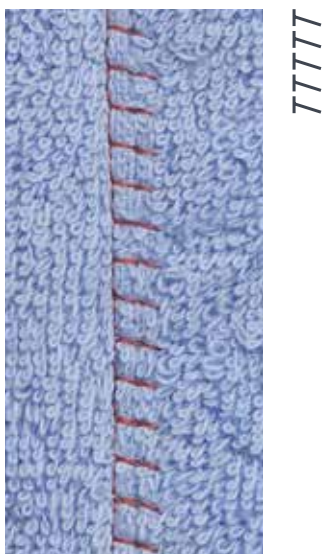

Pätka pre rovný steh č. 1C

Strečový overlokový steh č. 13

Ideálny pre tkaniny s dlhým vlasom, hrubé materiály ako froté, filc, koža a pod.

Šitie

- prekryte hranu látky
- šite pozdĺž okraja látky
- pri pravom vpichu má ihla vstupovať až do prázdneho priestoru mimo okraj látky
- ▶ veľmi plochý a trvanlivý steh

Nástroj na výškové vyrovnanie nerovných vrstiev

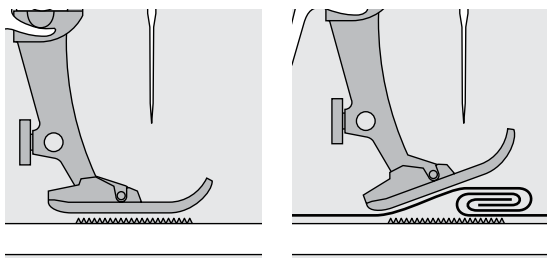

Podávač môže pracovať správne iba vtedy, keď sa pätko nachádza vo vodorovnej polohe.

Ak je prítlačná pätko prešivaním cez hrubý švík sklopená, podávač nemôže správne pracovať. Látka sa môže zasekávať.

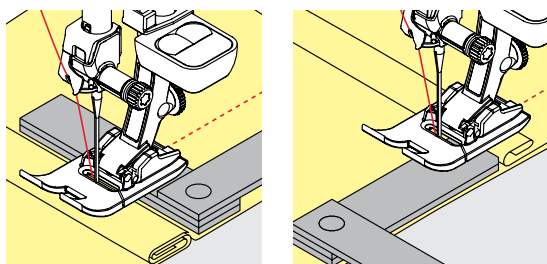

Aby ste vyrovnali výšku šitia, podľa potreby položte za ihlu pod pätku dve alebo tri platničky pre vyrovnanie výšky.

Pre upravenie výšky šitia pred pätkou umiestnite vedľa ihly jednu alebo viac platničiek pod pätku. Šite pokiaľ pätko nie je zasa vyrovnaná a odstráňte platničky.



Zastavujte s ihlou v dolnej polohe.

Šitie rohov

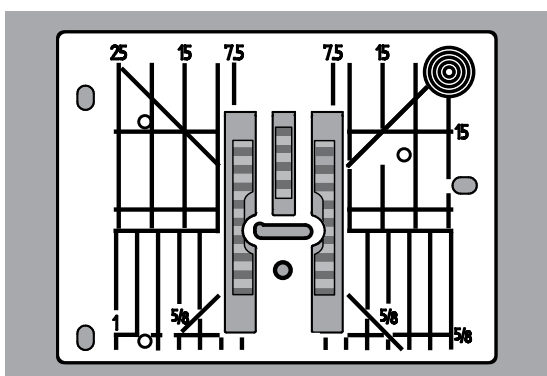

Kvôli šírke otvoru v stehovej platni je medzera medzi dvoma radmi zúbkov podávača relatívne veľká.

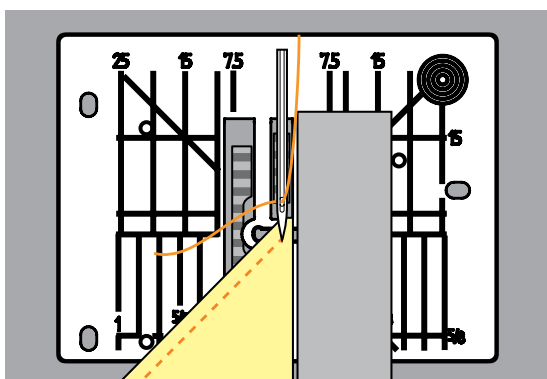

Pri šití rohov sa látka zle posúva, pretože v skutočnosti leží na podávači iba časť látky. Preto nemôže byť látka podávaná správne.

Upravte tento stav umiestnením jednej alebo viacerých vyrovnávacích platničiek čo najbližšie k rohu spracovávaného materiálu.

► látka sa bude posúvať rovnomerne



Zastavujte s ihlou v dolnej polohe.

Gombíkové dierky

Prehľad gombíkových dierok



Gombíkové dierky sú nielen praktickými uzávermi, ale môžu byť použité aj pre dekoratívne efekty. Všetky gombíkové dierky môžete programovať a šiť rôznymi spôsobmi.

- stlačte tlačidlo «Gombíková dierka»
- rolujte pre zobrazenie ďalších gombíkových dierok



51 Gombíková dierka na prádlo

Ľahké až stredne ťažké materiály, blúzky, šaty, detské a bábkové obleky



59 Dierka s rovným stehom

Pre spevnenie gombíkových dierok, okraje vreciek, vhodná hlavne pre gombíkové dierky na koži a semiši



52 Gombíková dierka na prádlo úzka

Ľahké až stredne ťažké materiály, blúzky, šaty, detské a bábkové obleky



63 Vyšivaná gombíková dierka

Ľahké až stredne ťažké materiály, blúzky, šaty, detské a bábkové obleky



53 Strečová dierka

Všetky strečové materiály z bavlny, vlny, hodvábu a syntetických vlákien



66 Dekoratívna gombíková dierka s obojstranným špicatým uzáverom, úzka

Dekoratívna gombíková dierka pre stredne ťažké materiály; blúzky, šaty, saká



54 Okrúhla dierka s normálnym uzáverom

Pre stredné až ťažké materiály všetkých typov, šatstvo, saká, kabáty, príplášte



68 Dekoratívna gombíková dierka s vodorovným uzáverom

Pre pevnejšie, nestrečové látky: kabáty, odevy pre voľný čas



55 Okrúhla dierka s normálnym, vodorovným uzáverom

Pre stredné až ťažké materiály všetkých typov: šatstvo, saká, kabáty, príplášte



69 Dekoratívna gombíková dierka s obojstranným špicatým uzáverom

Pre dekoratívne gombíkové dierky na pevných, nestrečových látkach



56 Dierka s očkom

Pre ťažké nestrečové materiály; bundy, kabáty, oblečenie pre voľný čas



60 Program na našívanie gombíkov

Pre gombíky s 2-mi a 4-mi dierkami.



57 Gombíková dierka s očkom so špicatým uzáverom

Pre pevnejšie, nestrečové látky: kabáty, odevy pre voľný čas



61 Očko s úzkym cik-cakom

Otvory pre šnúrky a úzke stužky, dekoratívne práce



58 Gombíková dierka s očkom s vodorovným uzáverom

Pre pevnejšie, nestrečové látky: kabáty, odevy pre voľný čas



62 Očko s rovným stehom

Otvory pre šnúrky a úzke stužky, dekoratívne práce

Dôležité informácie

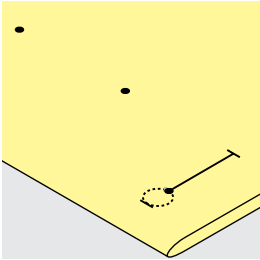
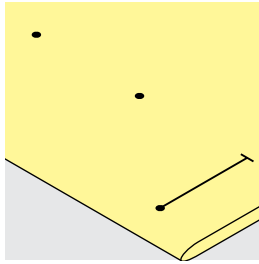
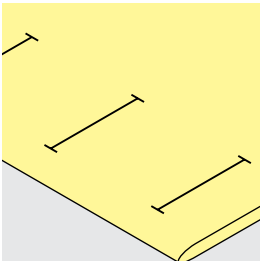

Vyznačenie manuálnej gombíkovej dierky

- dĺžky gombíkových dierok si vyznačte na želaných miestach
- použite pätku na gombíkovú dierku č. 3C (voliteľné príslušenstvo)

Vyznačenie automatickej gombíkovej dierky

- vyznačte si dĺžku jednej gombíkovej dierky
- ▶ po vyšití prvej gombíkovej dierky je dĺžka naprogramovaná
- pre ostatné dierky stačí vyznačiť iba začiatkový bod
- použite pätku na automatickú gombíkovú dierku č. 3A

Vyznačenie gombíkovej dierky s očkom

- vyznačte si iba dĺžku gombíkovej dierky
- ▶ správna veľkosť očka bude pridaná pri vyšití
- ▶ po vyšití prvej gombíkovej dierky je dĺžka naprogramovaná
- pre ostatné dierky stačí vyznačiť iba začiatkový bod
- použite pätku na automatickú gombíkovú dierku č. 3A

Urobte skúšobnú vzorku

- vždy ušite testovaciu vzorku na rovnakom materiáli a
- pre šitie použite vlizelín
- zvolte rovnakú gombíkovú dierku
- gombíkovú dierku šite v rovnakom smere vlákien ako originálnu gombíkovú dierku
- dierku rozrežte rozrezávačom
- skúste prestrčiť gombík cez gombíkovú dierku
- keď je to nutné, upravte dĺžku gombíkovej dierky podľa potreby

Zmena šírky lemu gombíkovej dierky

- zmeňte šírku stehu

Zmena dĺžky stehového vzoru

Úprava dĺžky stehu ovplyvní oba lemy gombíkovej dierky.

- ▶ vzdialenosť medzi stehmi

Po nastavení dĺžky stehu:

- naprogramujte gombíkovú dierku opätovne



Ak musí byť gombíková dierka vyšitá v pravom uhle k okraju látky, odporúča sa použiť vyrovnávaciu podložku (môžete si ju dokúpiť ako špeciálne príslušenstvo). Vyrovnávaciu podložku položíte medzi látku a pätku až k zhrubnutej časti látky.

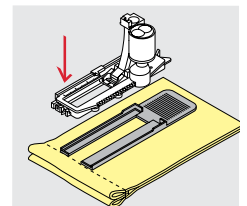

Na ťažko spracovateľných látkach používajte vyrovnávaciu podložku (môžete si ju dokúpiť ako špeciálne príslušenstvo). Vyrovnávaciu podložku môže byť použitá iba s pätkou č. 3A.

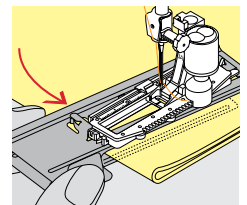

Vlizelín



- ak chcete doceliť pekný vzhľad dierok, používajte vždy vhodný podklad, či vlizelín
- podklad by mal zodpovedať látke



- pre hrubé a chlpaté látky môžete použiť vyšívací vlizelín
- ▶ aby látka bola posúvaná pravidelnejšie

Kordová niť

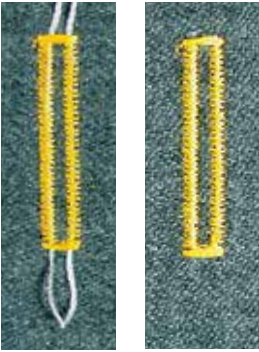

Všeobecne

- vložené vlákno posilňuje a skrásľuje gombíkovú dierku
- najvhodnejšie pre gombíkovú dierku č. 51
- látku položte správne pod pätku

Ideálne vlákno na vkladanie

- perlovka č. 8
- silnejšia niť na ručné šitie
- jemná háčkovacia priadza

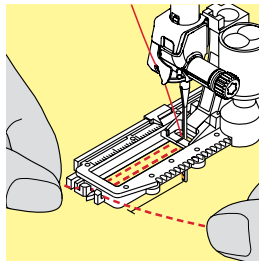
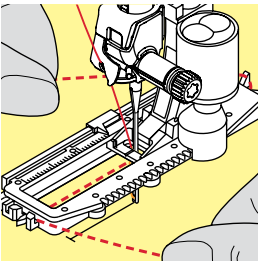

Kordové vlákno s pätkou na automatickú gombíkovú dierku č. 3A

- zdvihnite pätku č. 3A
- ihlu zapichnete do začiatku gombíkovej dierky
- vkladané vlákno zavedte z pravej strany popod pätku č. 3A
- zavesťe vlákno na výstupok na zadnej časti pätky č. 3A
- vlákno vedte popod pätku na jej ľavej strane a vytiahnite dopredu
- konce vlákna vložte do držiakov
- spustite pätku na gombíkovú dierku č. 3A

Šitie

- gombíkovú dierku šite normálnym postupom
- **nepridržiavajte** kordové vlákno
- ▶ vkladané vlákno bude všité do strán gombíkovej dierky

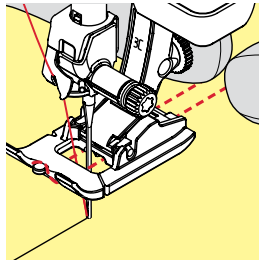
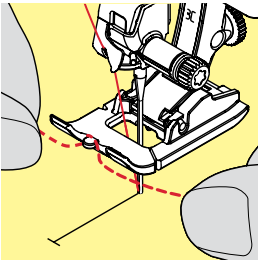

Kordové vlákno s pätkou na gombíkovú dierku č. 3C (voliteľné príslušenstvo)

- zdvihnite pätku na gombíkovú dierku
- ihlu zapichnete do začiatku gombíkovej dierky
- vložené vlákno zavesťe cez stredný mostík pätky na gombíkovú dierku (vpredu)
- obidva konce prevlečte popod pätku dozadu
- do každej drážky pätky jedno vlákno
- spustite šijaciu pätku

Šitie

- gombíkovú dierku šite normálnym postupom
- **nepridržiavajte** kordové vlákno
- ▶ vkladané vlákno bude všité do strán gombíkovej dierky

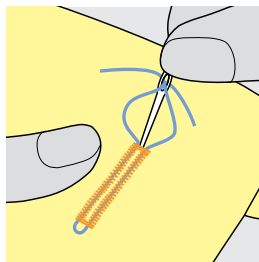

Upevnenie vloženého vlákna

- ťahajte vlákno pokiaľ slučka nezmyslne v uzávere gombíkovej dierky
- prevlečte konce vlákna na rubovú stranu (pomocou ihly pre ručné šitie)
- zauzlíte alebo prešite



Pred rozrezaním gombíkovej dierky

Zapichnete špendlíky do oboch koncov gombíkovej dierky, aby ste zabránili ich prerezaniu.

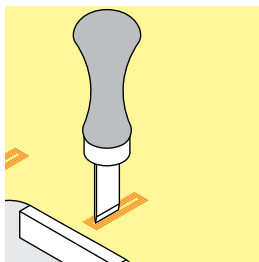
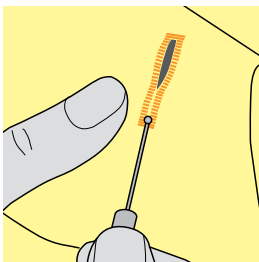

Rozrezanie gombíkovej dierky

- dierku rozrezávajúte od koncov do stredu

Prestrihnutie otvoru gombíkovej dierky s prerážačom na gombíkovú dierku (voliteľné príslušenstvo)

- gombíkovú dierku položte na drevenú dosku
- nožik na gombíkovú dierku položte do stredu gombíkovej dierky
- nožik rukou potlačíme smerom dolu

Zmena jemného doladenia



- stlačte ikonu «i»
- stlačte ikonu «Jemné doladenie»

Jemné doladenie na priamo zadanej dĺžke gombíkovej dierky

Jemné doladenie má rovnaký efekt na obe strany dierky.

Jemné doladenie na priamo zadanej dĺžke gombíkovej dierky s očkom

Jemné doladenie má rovnaký efekt na obe strany dierky.

Dierky s očkom a očká doladíme takto:

- šíte rovný steh dopredu až
- ▶ keď stroj začne šiť očko, potom
- šijací stroj zastavíme
- stlačte ikonu «Jemné doladenie»
- otáčajte kolieskom dĺžky stehu pokiaľ obrázok na pravej strane obrazovky nezodpovedá ušitej dierke

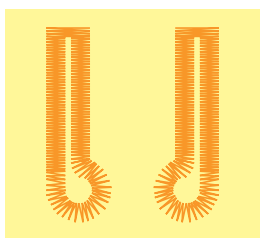

A

B

Očko dierky je zborčené doprava **A**:

- otočte gombík dĺžky stehu vľavo

Očko dierky je zborčené doľava **B**:

- otočte gombík dĺžky stehu vpravo
- stlačte ikonu «i» alebo «Zavrieť» a dokončíte gombíkovú dierku

Jemné doladenie manuálnej gombíkovej dierky alebo očka

Akákoľvek zmena jemného doladenia má na lemy gombíkovej dierky rôzny vplyv:

Ľavá «húsenica» je príliš hustá **C**:

- otočte gombík dĺžky stehu vľavo
- ▶ ľavá «húsenica» je predĺžená, pravá je skrátaná

Ľavá «húsenica» je príliš široká **D**:

- otočte gombík dĺžky stehu vpravo
- ▶ ľavá «húsenica» je skrátaná, pravá je predĺžená

Dierky s očkom a očká doladíme takto:

Očko dierky je zborčené doprava **A**:

- otočte gombík dĺžky stehu vpravo

Očko dierky je zborčené doľava **B**:

- otočte gombík dĺžky stehu vľavo

Jemné doladenie manuálnej bielizňovej gombíkovej dierky

Jemné doladenie má rovnaký efekt na obe strany dierky.

Jemné doladenie pre gombíkovú dierku šitú počítačom stehov

Jemné doladenie má rozdielny vplyv na ľavú a pravú stranu dierky (pozrite obrázok pri manuálnej gombíkovej dierke).

- opätovne naprogramujte gombíkovú dierku po každom jemnom doladení

Zmazanie úpravy jemného doladenia

- stlačte žltou orámovanú ikonu v špeciálnej obrazovke jemného doladenia alebo
- stlačte tlačidlo «clr - mazanie»
- ▶ «clr» tiež vymaže naprogramovanú gombíkovú dierku!

Doporučenie

Test šitia gombíkovej dierky robte na originálnom materiále.



Pri priamo zadávanej dĺžke a ručne zadávanej gombíkovej dierke môže byť každý úkon na dierke jemne doladený samostatne. Pri gombíkovej dierke programovanej cez počítač stehov na jemné doladenie rôzny vplyv na obe strany dierky (ľavú a pravú): Keď zmeníte «húsenice» automaticky sa zmenia aj očká dierky.

Programovanie gombíkových dierok

Štandardná a strečová gombíková dierka s automatickou dĺžkou



Pätka na gombíkovú dierku č. 3A

Optika na pätku na automatickú gombíkovú dierku č. 3A automaticky registruje dĺžku gombíkovej dierky pre presné zduplikovanie.
Pre gombíkovú dierku 4-31 mm, v závislosti na typu gombíkovej dierky.



Spodok pätky musí ležať na plochom povrchu látky. Ak leží na záhyboch, nemôže byť dĺžka dierky správne odmeraná.

Automatická štandardná a strečová gombíková dierka č. 51, 52, 53

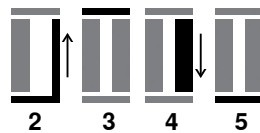

Programovanie gombíkových dierok

- prvú stranu šijeme smerom dopredu
 - šijací stroj zastavíme
 - stlačte tlačidlo «Spätný chod»
 - ▶ «auto» a naprogramovaná dĺžka (v mm) sa objaví na obrazovke
 - ▶ dĺžka dierky je naprogramovaná

Šijací stroj ušije automaticky:

- 2 spätné rovné stehy
- 3 prvý uzáver
- 4 druhú stranu dierky
- 5 uzáver a zapošívacie stehy
 - ▶ šijací stroj sa automaticky zastaví a vráti sa na začiatok gombíkovej dierky

Automatická gombíková dierka

- ▶ všetky nasledujúce dierky budú ušité v rovnakej dĺžke ako predchádzajúca (netreba stláčať ani tlačidlo spätného šitia)
- naprogramovaná gombíková dierka môže byť uložená do dlhodobej pamäte (pozrite stranu 92)
- stlačte tlačidlo «clr - mazanie»
- ▶ naprogramované nastavenia sa vymažú



Presné duplikovanie

Naprogramované gombíkové dierky budú rovnako dlhé a rovnako pekné.

Rýchlosť šitia

- pre optimálny výsledok šite menšou rýchlosťou
- všetky gombíkové dierky šite rovnakou rýchlosťou, aby boli vyšité pravidelne

Automatika s priamym zadaním dĺžky

Pätka na gombíkovú dierku č. 3A

Programovanie dĺžky gombíkovej dierky

S pätkou pre automatickú gombíkovú dierku č. 3A môžete šiť dierky s presným udaním ich dĺžky.

Dĺžka gombíkovej dierky = dĺžka rozrezania v mm.



- vyberte si druh gombíkovej dierky
- stlačte ikonu «i»
- stlačte ikonu «Priame zadávanie dĺžky»

Určenie dĺžky gombíkovej dierky

- zadajte dĺžku gombíkovej dierky cez gombík šírky alebo dĺžky stehu
 - ▶ zadávaná dĺžka sa objaví pod gombíkovou dierkou
 - ▶ číslo nad gombíkom je presná veľkosť gombíka
- stlačte malú ikonu «i» v hornej časti obrazovky
 - ▶ zobrazí sa prehľad funkcií
 - ▶ zadaná dĺžka je uložená
 - ▶ «auto» a naprogramovaná dĺžka je zobrazená na ľavej strane obrazovky

Návrat späť na obrazovku gombíkovej dierky

- stlačte ikonu «i» alebo «Zavrieť»
- ▶ zobrazí sa obrazovka pre gombíkovú dierku

Automatika s odmeraním gombíka

Pätka na gombíkovú dierku č. 3A

Určenie veľkosti gombíka

Stroj vyrába dĺžku gombíkovej dierky priamo z priemeru gombíka. Automaticky pridá 2 mm na hrúbku gombíka.

- pridržiňte gombík na žltom krúžku na pravej strane obrazovky
- otočte gombík šírky alebo dĺžky stehu a nastavte žltý krúžok na veľkosť gombíka
 - ▶ veľkosť gombíka je uvedená nad gombíkom medzi dvomi linkami (napr. 14 mm)
- gombík odstráňte z obrazovky
- stlačte ikonu «i» alebo «Zavrieť»
- ▶ zadaná dĺžka je uložená
- ▶ «auto» a naprogramovaná dĺžka je zobrazená na ľavej strane obrazovky



Úprava pri hrubých gombíkoch

Prispôbuje dĺžku gombíkovej dierky hrúbke gombíka (nadvihnuté gombíky a pod.) napr. dĺžka gombíkovej dierky +1 cm (vrátane 2 mm) ak je výška gombíka 1 cm.

Gombík pôjde ľahko prestrčiť cez gombíkovú dierku.



Späť na začiatok gombíkovej dierky

- stlačte tlačidlo «Začiatok vzoru»
- ▶ stroj nastaví program opäť na začiatok šitia gombíkovej dierky



Zmazanie gombíkových dierok z pamäte

- zatlačte tlačítko «clr» alebo zatlačte na «recording - záznam»
- ▶ «auto» zhasne a objaví sa «REC»
- môžete programovať novú dĺžku gombíkovej dierky

Automatické gombíkové dierky okrúhle a s očkom



Pätka na gombíkovú dierku č. 3A



Spodok pätky musí ležať na plochom povrchu látky. Ak leží na záhyboch, nemôže byť dĺžka dierky správne odmeraná.

Automatické gombíkové dierky okrúhle a s očkom č. 54-58, 68

Programovanie gombíkových dierok

- 1
 - ušité rovné stehy dopredu
 - šijací stroj zastavíme
 - stlačte tlačidlo «Spätný chod»
 - ▶ «auto» a naprogramovaná dĺžka (v mm) sa objaví na obrazovke
 - ▶ dĺžka dierky je naprogramovaná

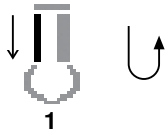

Šijací stroj ušije automaticky:

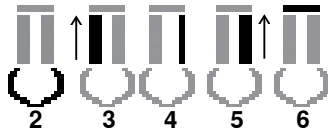

- 2 očko gombíkovej dierky
- 3 prvú stranu gombíkovej dierky smerom dozadu
- 4 rovné stehy smerom dopredu
- 5 druhú stranu gombíkovej dierky smerom dozadu
- 6 uzáver gombíkovej dierky a zapošívacie stehy
 - ▶ šijací stroj sa automaticky zastaví a vráti sa na začiatok gombíkovej dierky

Automatická gombíková dierka

- ▶ všetky nasledujúce dierky budú ušité v rovnakej dĺžke ako predchádzajúca (netreba stláčať ani tlačidlo spätného šitia)
- naprogramovaná gombíková dierka môže byť uložená do dlhodobej pamäte (pozrite stranu 92)
- stlačte tlačidlo «clr - mazanie»
- ▶ naprogramované nastavenia sa vymažú



Presné duplikovanie

Naprogramované gombíkové dierky budú rovnako dlhé a rovnako pekné.

Gombíkové dierky s očkom vyšité dvojmo

- na hrubých látkach môžu byť gombíkové dierky s očkom prešité dvakrát; tzn. že prvý prechod bude prešitý stehom s väčšou dĺžkou
- po vyšití prvej gombíkovej dierky látku nepremiestnime
- dĺžku stehu skrátime a gombíkovú dierku ušijeme ešte raz

Gombíková dierka s dvojitým uzáverom č. 66 a dekoratívna gombíková dierka s dvojitým uzáverom č. 69

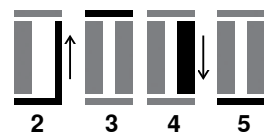

Programovanie gombíkové dierky

- 1 • prvú stranu šijeme smerom dopredu
 - šijací stroj zastavíme
 - stlačte tlačidlo «Spätný chod»
 - ▶ «Auto» a naprogramovaná dĺžka (v mm) sa objaví na obrazovke
 - ▶ dĺžka dierky je naprogramovaná

Šijací stroj šije automaticky:

- 2 spätné rovné stehy
- 3 horný dvojitý uzáver/uzáver
- 4 druhá strana dierky dopredu
- 5 spodný dvojitý uzáver/uzáver gombíkové dierky a zapošívací stehy
 - ▶ šijací stroj sa automaticky zastaví a vráti sa na začiatok gombíkovej dierky

Automatická gombíková dierka

- ▶ nasledujúce dierky budú ušité v rovnakej dĺžke ako predchádzajúca (netreba stláčať ani tlačidlo spätného šitia)
- naprogramovaná gombíková dierka môže byť uložená do dlhodobej pamäte (viď strana 92)
- stlačte tlačidlo «clr - mazanie»
- ▶ naprogramované nastavenia sa vymažú

Vyšívaná gombíková dierka

Pätka na gombíkovú dierku č. 3A

Vyšívaná gombíková dierka č. 63

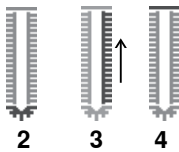
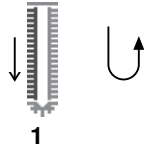

Programovanie gombíkových dierok

- prvú stranu šijeme smerom dopredu
 - šijací stroj zastavíme
 - stlačte tlačidlo «Spätný chod»
 - ▶ «auto» a naprogramovaná dĺžka (v mm) sa objaví na obrazovke
 - ▶ dĺžka dierky je naprogramovaná

Šijací stroj ušije automaticky:

- 2 okružlu časť
- 3 druhú stranu gombíkovej dierky smerom dozadu
- 4 uzáver gombíkovej dierky a zapošívacie stehy
- ▶ šijací stroj sa automaticky zastaví a vráti sa na začiatok gombíkovej dierky

Automatická gombíková dierka

- ▶ všetky nasledujúce dierky budú ušité v rovnakej dĺžke ako predchádzajúca (netreba stláčať ani tlačidlo spätného šitia)
- naprogramovaná gombíková dierka môže byť uložená do dlhodobej pamäte (pozrite stranu 92)
- stlačte tlačidlo «clr - mazanie»
- ▶ naprogramované nastavenia sa vymažú

Počítadlo stehov gombíkovej dierky



- stlačte ikonu «i»
- stlačte ikonu «REC 123»

Pätka na gombíkovú dierku č. 3C (voliteľné príslušenstvo)

Ktorýkoľvek typ gombíkovej dierky

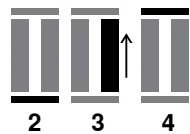

Programovanie gombíkových dierok

- prvú stranu šijeme smerom dopredu
 - šijací stroj zastavíme
 - stlačte tlačidlo «Spätný chod»
- 2 ušite spodný uzáver a
- 3 ušite druhú stranu gombíkovej dierky smerom dozadu
zastavte šitie na prvom stehu
 - zastavte na prvom stehu
 - stlačte tlačidlo «Spätný chod»
- 4 šijací stroj ušije horný uzáver, zabezpečovacie stehy a automaticky zastaví
 - ▶ «auto» sa zobrazí na obrazovke
 - ▶ dĺžka dierky je naprogramovaná
 - ▶ všetky ďalšie gombíkové dierky budú ušité rovnako ako predchádzajúca



– prvá «húsenica» (ľavá) je šitá smerom dopredu, druhá húsenica (pravá) je šitá smerom dozadu

Gombíková dierka v dlhodobej pamäti



- stlačte tlačidlo «Pamäť»

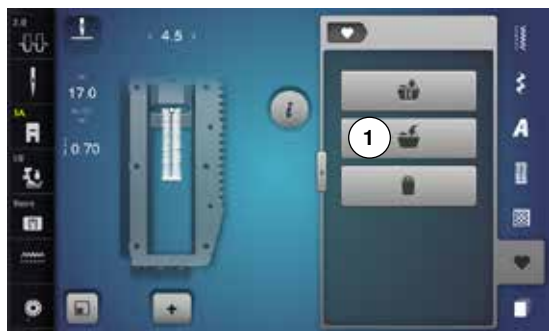

Programovanie gombíkovej dierky

- stlačte ikonu «Uložiť» 1
- ▶ zobrazí sa obrazovka so štyrmi záložkami
- vyberte záložku, do ktorej chcete uložiť gombíkovú dierku, napr. 1
- stlačte žltu-orámovanú ikonu «Uložiť»
- ▶ gombíková dierka je uložená v dlhodobej pamäti



- stlačte tlačidlo «Pamäť»



Výber uloženej gombíkovej dierky

- stlačte záložku 2
- ▶ zobrazí sa obrazovka so štyrmi záložkami
- vyberte záložku, z ktorej chcete vybrať gombíkovú dierku, napr. 1

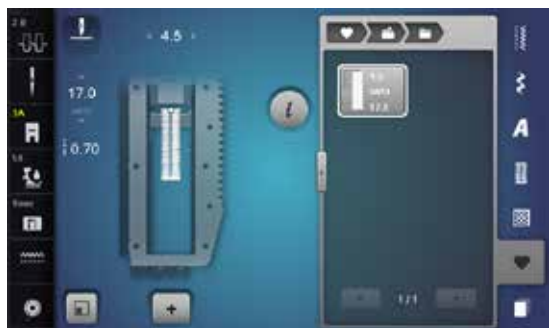

- vyberte gombíkovú dierku



Zmeny gombíkových dierok z pamäte

- stlačte ikonu «i»
- stlačte ikonu «Priame zadávanie dĺžky»
- zmena dĺžky uloženej gombíkovej dierky
- stlačte ikonu «i» alebo «Zavrieť»
- naprogramujte gombíkovú dierku ako bolo popísané



- stlačte tlačidlo «Pamäť»

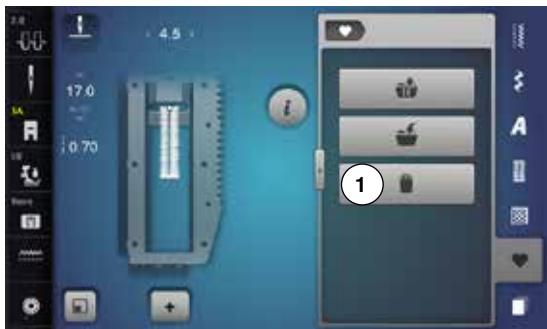

Vymazanie uloženej gombíkovej dierky

- stlačte ikonu «Vymazať» 1
- ▶ zobrazí sa obrazovka so štyrmi záložkami
- ▶ vyberte záložku, z ktorej chcete vymazať gombíkovú dierku, napr. 1
- vyberte si druh gombíkovej dierky
- ✓ stlačte pre potvrdenie
- ▶ gombíková dierka je zmazaná

7- alebo 5-kroková gombíková dierka, manuálne

Pätka na gombíkovú dierku č. 3C (voliteľné príslušenstvo)



- vyberte si druh gombíkovej dierky
- stlačte ikonu «i»
- stlačte ikonu «man - ručne»

Dĺžka «húseníc» je manuálne určovaná pri šití. Uzávbery, očka a zabezpečovacie stehy sú predprogramované. Jednotlivé kroky môžu byť tiež vybrané rolovaním, použitím šípiek alebo stlačením tlačidla «Spätný chod».



Šitie 7-krokovej gombíkovej dierky

- ▶ krok 1 je aktivovaný na začiatku gombíkovej dierky
- ▶ krok 2 je aktivovaný keď začneme šiť
- ušite prvú «húsenicu»
- šijací stroj zastavíme na požadovanej dĺžke «húsenice» alebo na koncovej značke
- vyberte krok 3
- ▶ stroj šije rovný steh spätným chodom
- šijací stroj zastavíme na úrovni prvého stehu (na začiatku gombíkovej dierky)
- vyberte krok 4
- ▶ stroj ušije hornú uzáveru a automaticky zastaví
- vyberte krok 5
- ▶ stroj šije druhú «húsenicu»
- šijací stroj zastavíme na úrovni prvej «húsenice» (na začiatku gombíkovej dierky)
- vyberte krok 6
- ▶ stroj ušije dolnú uzáveru a automaticky zastaví
- vyberte krok 7
- ▶ stroj ušije zabezpečovacie stehy a automaticky zastaví



Šitie 5-krokovej gombíkovej dierky

- ▶ krok 1 je aktivovaný na začiatku gombíkovej dierky
- ▶ krok 2 je aktivovaný keď začneme šiť
- ušite prvú «húsenicu»
- šijací stroj zastavíme na požadovanej dĺžke «húsenice» alebo na koncovej značke
- vyberte krok 3
- ▶ stroj ušije očko a automaticky zastaví
- vyberte krok 4
- ▶ stroj šije druhú «húsenicu» spätným chodom
- šijací stroj zastavíme na úrovni prvého stehu (na začiatku gombíkovej dierky)
- vyberte krok 5
- ▶ stroj automaticky šije hornú uzáveru a zaistovacie stehy



Gombíková dierka rovným stehom č. 59

- programuje sa rovnako ako automatická gombíková dierka (pozrite stranu 87)
- vyšívacie gombíkovej dierky rovným stehom č. 59 sa doporučuje pre mäkké, voľné materiály a pre dierky ktoré sa môžu opotrebovať. Doporučuje sa nimi zosilniť napr. gombíková dierka na vinyl a filci

Program na našívanie gombíkov



- stlačte tlačidlo «gombíková dierka»
- stlačte ikonu «Program na našívanie gombíkov»

Látacia pätká č. 9 (voliteľné príslušenstvo)

Pätká na našívanie gombíkov č. 18 (voliteľné príslušenstvo)

Program na našívanie gombíkov č. 60

Pre gombíky s 2-mi a 4-mi dierkami.

Príprava

- spustite zúbky podávača

Našívanie gombíkov

Iba gombíky našívané z dekoratívnych dôvodov sú našívané bez stopky.
«Dĺžka stopky» = vzdialenosť medzi gombíkom a látkou; môže byť nastavená na pätku na našívanie gombíkov č. 18.

Našívanie gombíkov látacou pätkou č. 9 (voliteľné príslušenstvo)

- zvolte program na našívanie gombíka
- rozostup medzi dierkami gombíka skontrolujeme pootočením ručného kola
- a podľa potreby dostavíme šírku stehu
- niť na začiatku šitia pridržte
- ušite prvé zapošívacie stehy v ľavej dierke
- šite
- ▶ šijací stroj sa automaticky na konci zastaví a znovu je nastavený na nové prišitie gombíka

Začiatkové a koncové priadze

Priadze sú už zapošíte a môžete ich odstrihnúť.

Pre väčšiu pevnosť

- po našítí gombíka hornú niť prevlečte na rubovú stranu látky
- a zauzlite
- nite odstrihnite

Našívanie gombíkov pätkou č. 18 (voliteľné príslušenstvo)

- želanú výšku «krku» si nastavíte na pätku pomocou skrutky
- zvolte program na našívanie gombíkov a postupujte rovnako ako s pätkou č. 9 (voliteľné príslušenstvo)



Našívanie gombíka so štyrmi dierkami

- prišite najprv predné dierky
- gombík opatrne posunieme dopredu
- prišite zadné dierky rovnakým programom



Pre väčšiu pevnosť môžete spustiť program na našívanie gombíka dvakrát.

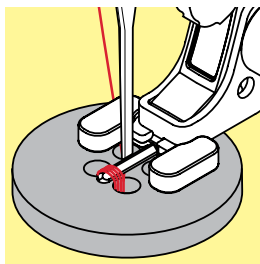
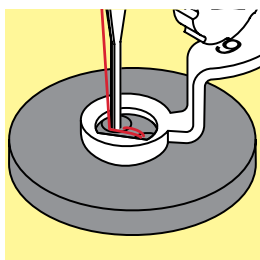

Program na očká



- stlačte tlačidlo «gombíková dierka»
- stlačte ikonu «Očká»

Pätka pre rovný steh č. 1C
Otvorená vyšívacia päťka č. 20C

Očko s úzkym cik-cakom č. 61
Očko rovným stehom č. 62



Šitie očiek

- vyberte očko
- látku umiestnite pod päťku a šite
- ▶ stroj po ukončení programu automaticky zastaví a je pripravený šiť ďalšie očko

Vyrážanie očiek

- pre vytvorenie otvoru v očku použite dierovač alebo šidlo



Ak treba doladíte očká jemným doladením.
Pre zosilnenie prešite očká dvakrát.

Dekoratívne stehy

Prehľad dekoratívnych stehov



- stlačte tlačidlo «Dekoratívne stehy»
- ▶ obrazovka zobrazí prehľad kategórií
- vyberte si druh dekoratívneho stehu
- ▶ vybraná kategória sa aktivuje
- vyberte želaný steh



- stlačte ikonu 1
- ▶ obrazovka sa zmení na veľký prehľad

Použitie

Zvoľte vhodný steh dekoratívny (jednoduchší alebo zložitejší) v závislosti od materiálu.

- dekoratívne stehy, ktoré sú šité rovným stehom sú vhodnejšie na ľahké materiály, napr. steh č. 101
- dekoratívne stehy, ktoré sú šité trojitým rovným stehom alebo riedkym saténom sú vhodnejšie na stredne ťažké materiály, napr. dekoratívny steh č. 107
- dekoratívne stehy, ktoré sú šité saténom sú vhodnejšie na hrubšie materiály, napr. dekoratívny steh č. 401



Kategórie

- Kat. 100 = Kvetinky
- Kat. 200 = Kvetinky s možnosťou šitia do strán
- Kat. 300 = Krížikové stehy
- Kat. 400 = Saténové stehy
- Kat. 500 = Saténové stehy s možnosťou šitia do strán
- Kat. 600 = Ornamenty
- Kat. 700 = Čipkové stehy
- Kat. 800 = Čipkové stehy s možnosťou šitia do strán
- Kat. 900 = Novelty
- Kat. 1000 = Novelty s možnosťou šitia do strán
- Kat. 1200 = Filigránové stehy s možnosťou šitia do strán
- Kat. 1400 = Zužujúce sa stehy
- Kat. 1500 = Stehy so siluetou panorámy
- Kat. 1700 = Medzinárodné



Optimálna tvorba stehu

- použite rovnakú farbu hornej i dolnej nite
- pre zosilnenie látky použite stabilizátor ako podklad na rubovej strane
- ak treba, použite vodou rozpustný vlizelín na lícovej strane (napr. vlna, zamat, atď). Ľahšie sa odstraňuje

Zužujúce sa stehy

Tapering je postup, pri ktorom sa stehový vzor zužuje až do bodu na začiatku a na konci. Vopred naprogramované sú štyri rôzne uhly a ďalšie uhly môžu byť určené ručne.

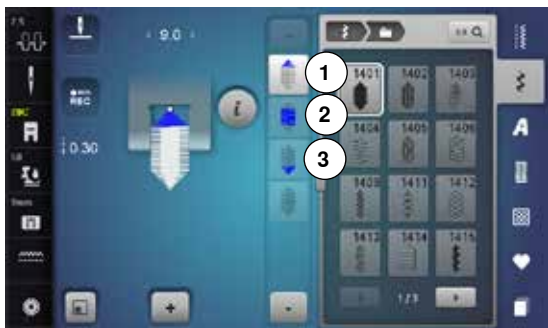

- vyberte rovný steh č. 1401
- ▶ prvá časť 1 je aktívna
- ▶ časť 1 a 3 má naprogramovanú dĺžku; samostatne môžete nastaviť dĺžku časti 2 stlačením tlačidla «Spätný chod»



Zmena uhla

- stlačte ikonu «i»
- stlačte ikonu «Typ uhla»

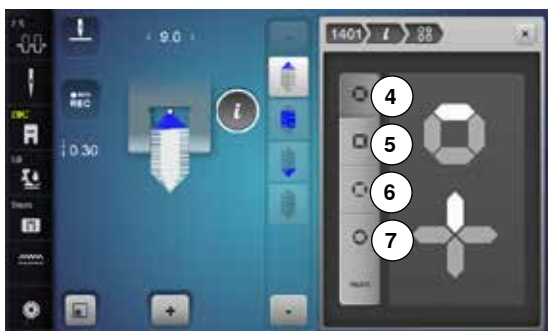

- ▶ zobrazí sa obrazovka s prehľadom naprogramovaných uhlov
- ▶ uhol 4 je aktívny
- vyberte iný uhol stlačením ikoniek 5, 6 alebo 7



- stlačte ikonu «man - ručne»
- použijte horné ikony «+» a «-» na presun špičiek vzoru od -1.00 (úplne vľavo) do 1.00 (úplne vpravo)
- stlačte žlté číslo v strede na umiestnenie špičiek do stredu vzoru (0.00)
- použijte spodné ikony «+» a «-» pre nastavenie uhla špičiek medzi 0.00° a 90.00°
- stlačte žlté číslo v strede pre nastavenie uhla na 45°

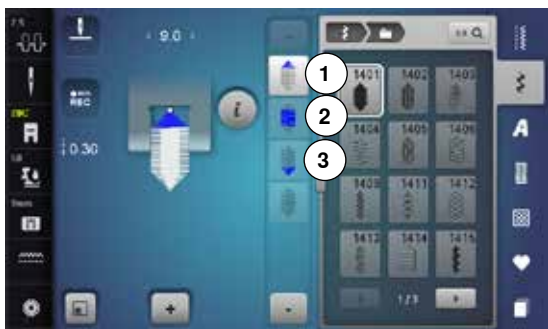

Programovanie dĺžky časti 2

- ▶ ikona «REC» je aktívna (tmavá), keď je vybraný zužujúci sa vzor
- ušite prvú sekciu
- pomocou tlačidla «Spätný chod» nastavte dĺžku časti 2
- ▶ keď už je dĺžka naprogramovaná, pole sa vypne (neaktívne, svetlé)
- ▶ po naprogramovaní časti 2, časť 3 je ušitá automaticky a šijací stroj zastaví
- ak chcete naprogramovať novú dĺžku, stlačte ikonu znova



Programovanie dĺžky časti 2 vložením hodnoty v mm

- stlačte ikonu «Dĺžka taperingu»
- ▶ naprogramujte dĺžku pomocou ovládačov šírky alebo dĺžky stehu
- stlačte malé «i» v hornej časti obrazovky
- ▶ zobrazí sa prehľad funkcií
- ušijte stehový vzor
- ▶ všetky tri časti sú ušité automaticky a šijací počítač sa zastaví
- ak chcete naprogramovať novú dĺžku, stlačte ikonu znova



Manuálne nastavenie dĺžky časti 2

- stlačte ikonu «man - ručne»
- ▶ ušite prvú sekciu
- pomocou tlačidla «Spätný chod» nastavte dĺžku časti 2
- ▶ tretia časť sa ušije automaticky a šijací počítač sa zastaví
- ▶ dĺžka nie je naprogramovaná a pri novom zužujúcom sa vzore, ktorý začíname, sa musí zakaždým nastavovať



Späť

- stlačte ikonu «i» alebo «Zavrieť»
- ▶ obrazovka zobrazujúca funkcie sa zatvorí
- ▶ zobrazí sa zužovaný vzor

Príklady použitia - dekoratívne stehy

Krížikový steh

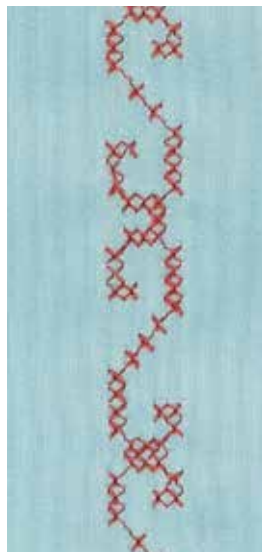

**Pätka univerzálna č. 1C/1D alebo
Pätka na hrany č. 20C/20D (voliteľné príslušenstvo)**

Krížikový steh

- šitie krížikovým stehom je tradičná technika, rozširuje okruh dekoratívnych stehov
- ak šijete krížikové stehy na látku s ľanovou štruktúrou, vyzerajú stehy ako ručne šité

Použitie

- na nábytok
- pre zdobenie odevov
- pre ozdoby všeobecne

Šitie

Krížikové stehy z kategórie 300 môžu byť šité a kombinované ako ostatné dekoratívne stehy.

Šitie ozdôb

- vyberte krížikový steh
 - ušite rad, využite pri tom vodič hrán alebo vodič hrán na násuvnom stolíku
- Je dôležité aby stehy v prvom rade išli priamo, pretože budú slúžiť ako vodičko pre nasledujúce rady.
- vyberte nový vzor stehu
 - šite druhý rad vedľa prvého s rozstupom na šírku šijacej pätky, alebo použite vodiace pravítko
 - opakujte pre nasledujúce rady



Pre krížikové stehy používajte vyšívaciu bavlnu
Stehy sa budú javiť plnšie.

Zámiky (lampasy)



Pätky na zámiky (voliteľné príslušenstvo)

- Č. 30 (3 drážky) = 4 mm dvojihla: pre ťažké materiály
- Č. 31 (5 drážok) = 3 mm dvojihla: pre ťažké a stredne ťažké materiály
- Č. 32 (7 drážok) = 2 mm dvojihla: pre ľahké a stredne ťažké materiály
- Č. 33 (9 drážok) = 1 alebo 1,6 mm dvojihla: pre jemné materiály (bez dodatočného vlákna)
- Č. 46C (5 drážok) = 1.6-2.5 mm dvojihla: pre ľahké a stredne ťažké materiály

Rovný steh č. 1

- táto technika znižuje- zužuje rozmer látky (pridajte dostatok látky)
- zámiky sú malé rovné záložky, ktoré sa normálne našívajú na látku pred rozstrihaním strihu alebo iného projektu
- pre vyšívanie alebo v kombinácii s inými čipkovými vyšívacími technikami

Zámiky s kordovým vláknom

- zámiky môžu byť šité s alebo bez kordového vlákna
- zámiky s kordovým vláknom sa používajú na zvýšenie efektu alebo textúry
- zvolte kordové vlákno, ktoré bude pasovať do drážky zvolenej pätky na zámiky
- kord musí byť farebne stály a nezárazlivý

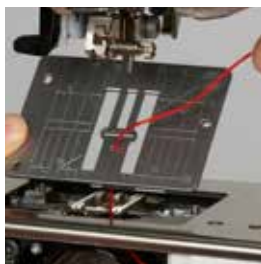

Vkladanie kordového vlákna

- odstráňte stehovú dosku stroja (pozrite stranu 25)
- otvorte kryt chapača
- pretiahnite kord zospodu cez dieru a cez otvor v stehovej doske
- opäť nasadte stehovú dosku
- zatvorte kryt cievkového púzdra
- uistite sa, že kord sa ľahko kľže cez otvor v kryte cievkového púzdra
- cievku s kordom umiestnite na rameno kolennej páky
- skontrolujte, či sa odvíja plynule

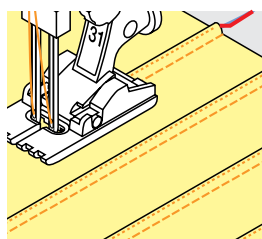

Šitie zámikov

- ušite prvý zámik, ak treba nakreslite si čiaru
 - ▶ kord bude automaticky všitý do zámiku
- Kord leží na rubovej strane látky a je zachytený/všitý spodnou niťou.
- ak treba otočte prácu
 - umiestnite prvý zámik do jedného zo žliabkov v pätke (podľa požadovaného rozostupu)
 - ušite druhý zámik
 - ušite ďalšie zámiky paralelne s predošlými dvomi



Ak sa vlákno neposúva hladko, nechajte otvorené dvierka chapača a vypnite indikátor roztrhnutia spodnej nite v programe «Nastavenia».

Cievkové šitie

POZOR!

Náhradné cievkové púzdro musí byť nasadené, pretože sa bude nastavovať napätie nite.



Šitie voľné

Na cievku môžu byť navinuté rôzne materiály. Pri voľnom šití dodávajú materiálu textúru. Táto metóda je podobná «normálnemu» voľnému šitiu, ale vzor sa šíje na **rubovej strane** látky.

Spevnite plochu, na ktorú idete šiť vyšívacím vlizelínom. Vzor si môžete predkresliť na rubovú stranu. Môžete si tiež vzor predznačiť na lícovej strane tak, že ho voľne poprešívate polyesterovou alebo bavlnenou niťou. Línie, ktoré ste ušili na lícovej strane sú viditeľné i na rubovej strane a môžu slúžiť ako vodičko pri cievkovom vyšívaní z rubovej strany.

Pri cievkovom vyšívaní môžete tiež využiť funkciu BSR. Pohybujte prácou rovnomerne po naznačených líniach. Po dokončení práce odstráňte vlizelín.

Najprv si ušite vzorku, aby ste videli ako bude vyzerať výsledok. Ak treba zmeňte napätie hornej nite.

Šitie dekoratívnych stehov

Nie všetky dekoratívne stehy sú vhodné pre túto techniku. Lepšie výsledky dosiahnete s jednoduchšími dekoratívnymi stehmi. Nepoužívajte husté a saténové stehy.

Otvorená vyšívacia päťka č. 20 alebo č. 20D (voliteľné príslušenstvo) je ideálna pre túto techniku.

- nastavte dĺžku a šírku (širšie, dlhšie) tak, aby ste dosiahli pekné výsledky aj s hrubšími niťami
- funkcia dlhého stehu vytvára ďalší dekoratívny efekt
- ak treba zmeňte napätie hornej nite



Quiltovacie stehy

Quiltovacie stehy - prehľad



Väčšina z týchto stehov sa používa na quiltovanie, patchwork alebo aplikácie.

- stlačte tlačidlo «Quiltovacie stehy»
- vyberte želaný steh
- ▶ pri viacerých stehoch nie je možné zmeniť šírku stehu
- ▶ je to indikované symbolom zámku



1324 Quilterský zabezpečovací steh



1329 Obšivací steh



1339 Dekoratívne quiltovacie stehy - variácie
1339-1345, 1351, 1355-1359



1325 Quiltovací rovný steh



1330 Zdvojený obšivací steh



1347 Quiltovací steh/Ručne šitý quiltovací steh - variácie
1347, 1348, 1350



1326 Steh pre zošívanie dielikov/rovný steh



1331 Slepý steh (úzky)



1352 Obšivací steh obojstranný



1327 Meandrový steh



1332 Pérový steh



1353 Zdvojený obšivací steh obojstranný



1328 «Ručne» šitý quiltovací steh



1333 Pérový steh - variácie
1333-1338



1354 Saténový steh

Príklady použitia - quiltovacie stehy

«Ručne» šitý quiltovací steh



Pätka pre rovný steh č. 1C

«Ručne» šitý quiltovací steh č. 1328, 1347, 1348, 1350

Vhodný pre všetky látky a vyzerá ako «ručne šitý».

Niť

- Horná niť = monofilová
- Spodná niť = 30/2 bavlnená niť

Skúška šitia

- ▶ spodná niť je preťahovaná na lícovú stranu látky tým, že veľmi zvýšite napätie hornej nite
- **viditeľný** steh je cievková niť
- **neviditeľný** steh je monofil = efekt ručného šitia

Napätie hornej nite

V závislosti od látky zvýšte napätie (6-9).

Jemné doladenie

Nastavenie stehu s možnosťou doladenia.



Perfektné rohy

- stlačte tlačidlo «Poloha ihlypri zastavení», ihla dole, stlačte tlačidlo «Koniec vzoru/Opakovanie vzoru», otočte látku
- pri otáčaní sa uistite, že látka nie je pokrčená

Ak sa monofilová niť trhá

- šite pomalšie
- jemne znížte napätie hornej nite

Voľne šité quiltovanie (ručný posun)



Látacia päťka č. 9 (voliteľné príslušenstvo)

Rovný steh č. 1

Voľne šité quiltovanie (ručný posun)

Pre všetky typy voľného quiltovania ovládaného rukami.

Príprava

- pripravte «quilt sendvič» tak, že vatelín umiestnite medzi vrchnú látku a podšívku, zošpendlite a ak treba zostehujte
- nasadte násuvný stolík
- používajte kolennú páku FHS
- spustíte zúbky podávača

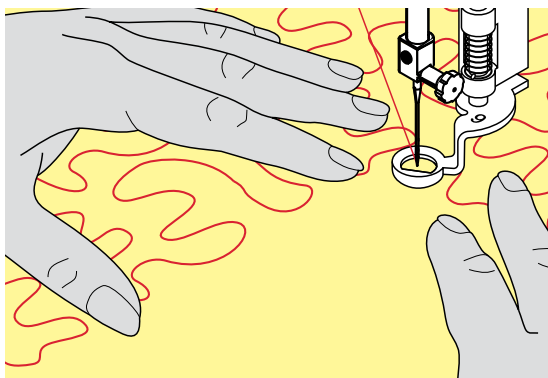

Vedenie spracovávanej látky

- látku držte a vedte oboma rukami ako vo vyšívacom ráme, blízko prítlačnej pätky



Quiltovacie rukavice (s pogumovanými špičkami) výrazne pomôžu pri posúvaní látky.

Quiltovanie vzoru

- s quiltovaním začnite v strede a pracujte smerom k okrajom
- otáčajte prácu do všetkých strán, používajte pravidelné, točité pohyby

Bodkovaný meandrový quilting

- táto technika pokrýva celý povrch látky
- línie stehov sú oblé, bez akýchkoľvek ostrých rohov, nikdy sa nekřížia a navzájom nedotýkajú



Quilting posúvaný rukami a látanie

Obe techniky sú založené na princípe posúvania látky rukami.

Slabá kvalita stehu

- ak priadza leží na lícovej strane látky, pohybujte s materiálom pomalšie
- ak sú na rubovej strane látky uzlíky, pohybujte s materiálom rýchlejšie

Ak sa monofilová niť trhá

Šite pomalšie a/alebo napätie nite trochu znížte.

Priadza sa trhá

Vedte materiál rovnomernejšie.

BSR (BERNINA Stitch Regulator)

Quiltovanie s BSR



Funkcia BSR

Funkcia BSR päťka reaguje na pohyb látky pod pätkou a riadi rýchlosť šijacieho stroja pri šití. Funguje to nasledovne: ak pohybujete látkou rýchlejšie stroj zvýši otáčky aby sa dosiahli rovnomerné stehy.

Ak látkou pohybujete príliš rýchlo a stroj «nestíha», ozve sa akustický signál (ak bola táto funkcia predtým aktivovaná). (pozrite stranu 109).

POZOR!

V prípade, že BSR päťka svietilkuje na červeno, nesmú byť na stroji prevádzané operácie ako sú napr. osnovanie alebo výmena ihly. Stroj sa totiž nachádza v BSR režime a ihla sa môže dať samovoľne do pohybu pri posunutí látky. BSR režim sa automaticky vypne, červené svietielko zhasne ak nepohnete látkou dlhšie ako 7 sekúnd.

Prosíme dodržujte bezpečnostné pokyny!

Po aktivovaní BSR funkcie začne stroj šiť buď nepretržite (režim 1, štandardne), alebo len pri pohybe látkou (režim 2).

Funkcia BSR s rovným stehom č. 1

Použitie tejto funkcie a špeciálnej šijacej päťky BSR vám umožňuje voľné quiltovanie pri zachovaní rovnomernosti stehu predvolenej dĺžky (do 4 mm). Nastavená dĺžka stehu je udržiavaná zmenou rýchlosti šitia v závislosti od rýchlosti pohybu látky.

Funkcia BSR s cik-cak stehom č. 2

Cik-cak môže byť použitý napr. pri «maľovaní ihlou». Nastavená dĺžka stehu v tomto prípade nebude zohľadňovaná, ale funkcia BSR uľahčí a zjednoduší manipuláciu so strojom.

Existujú:

Dva rôzne BSR režimy

- **Režim BSR 1** je štandardne aktivovaná
- po zatlačení nožného ovládača alebo tlačidla štart/stop sa ihla začne pohybovať nepretržite
- rýchlosť šitia bude regulovaná pohybom látky
- vďaka neustálemu pohybu ihly je možné urobiť zabezpečovacie švy bez stláčania ďalších tlačidiel
- **Režim BSR 2** sa aktivuje zatlačením ikony «BSR 2» na obrazovke «BSR»
- šijací stroj začne pracovať iba v tom prípade, že súčasne zatlačíte nožný ovládač alebo tlačidlo «Štart/Stop» a súčasne budete pohybovať látkou
- rýchlosť šitia bude regulovaná pohybom látky
- stlačte tlačidlo «bezpečnostná funkcia» pre zaistenie
- režim BSR 1 sa aktivuje zatlačením na ikonu BSR 1 na obrazovke BSR



Na začiatku šitia (prvý steh) musíte súčasne pohnúť látkou a stlačiť nožný ovládač. To platí aj pre šitie bodovým alebo rovným stehom vo vnútri oválu.

Ak bola BSR funkcia vypnutá a potom opätovne zapnutá bez toho, aby ste stroj vypli, zapne sa naposledy vybraný BSR režim.

Ak prekročíte určitú rýchlosť, pravidelnú dĺžku stehu Vám už nemôžeme zaručiť.

Uistite sa, že šošovka na spodnej strane pätky nie je špinavá (odtlačky prstov a pod.). Pravidelne ju čistite mäkkou handričkou.

Príprava

- spustíte zúbky podávača
- prítlak pätky sa musí znížiť v závislosti od hrúbky a typu látky
- nasadíte násuvný stolík
- používajte kolennú páku FHS

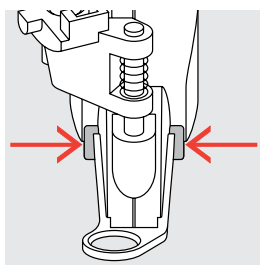

Odstránenie podošvu šijacej pätky

- stlačte obe tlačidlá po stranách pätky
- «podošvu» vysuňte nadol a mierne natočte

Nasadenie podošvu šijacej pätky

- nasuňte «podošvu» do drážky, až kým nezapadne na miesto



- pripojte BSR pätku na stroj
- kábel zapojte do zásuvky 1



- ▶ obrazovka BSR sa otvorí automaticky
- ▶ je aktivovaný režim BSR 1
- nastavte želanú dĺžku stehu
 - štandardná dĺžka stehu je 2 mm
 - keď šijete malé tvary alebo bodkujete, doporučujeme nastaviť steh na 1-1,5 mm

Funkcie v režime BSR

Zastavovanie ihly v dolnej polohe (štandardne)

- ▶ šípka na obrazovke smeruje nadol na obrazovke BSR
- ▶ po uvoľnení nožného ovládača alebo stlačení tlačidla «Štart/Stop» bude stroj zastavovať s ihlou v látke

Zastavovanie ihly hore

- stlačte ikonu «Poloha ihly pri zastavení» na obrazovke
- ▶ šípka ukazuje nahor
- ▶ po uvoľnení nožného ovládača alebo stlačení tlačidla «Štart/Stop» bude stroj zastavovať s ihlou hore

Zdvihnutie a spustenie ihly

- stlačte tlačidlo «Poloha ihly»
- ▶ pre zapichnutie alebo zdvihnutie ihly

Zaisťovanie tlačidlom «Štart/Stop» (iba v režime 1)

- látku umiestnite pod šijaciu pätku
- spustíte šijaciu pätku
- stlačte tlačidlo «Poloha ihly pri zastavení» dvakrát
- ▶ pre vytiahnutie spodnej nite
- hornú a spodnú niť držte
- stlačte tlačidlo «Štart/Stop»
- ▶ BSR režim sa naštartuje
- ušité 5-6 zaisťovacích stehov
- stlačte tlačidlo «Štart/Stop»
- ▶ BSR režim sa zastaví
- odstrihnite nite
- stlačte tlačidlo «Štart/Stop»
- ▶ BSR režim sa naštartuje
- pokračujte v quiltovaní

Bezpečnostná funkcia (len režim 2)

- stlačte tlačidlo «bezpečnostná funkcia»
- stlačte buď tlačidlo «Štart/Stop» alebo nožný ovládač

Akonáhle pohnete látkou, bude ušitých zopár zabezpečovacích stehov. potom sa dĺžka stehu nastaví na požadovanú hodnotu a funkcia sa automaticky deaktivuje.

Voľné quiltovanie s pohybom (len režim 2)

- ▶ BSR režim je zapnutý
- môžete šiť voľné quiltovanie s pohybom
- pri stlačení tlačidla zabezpečovacej funkcie počas voľného quiltovania sa ušijú krátke zabezpečovacie stehy a
- ▶ šijací počítač zastaví
- ▶ BSR režim je vypnutý

Voľné quiltovanie bez aktivovanej BSR

- stlačte ikonu «BSR»
- ▶ BSR režim je vypnutý

Bežné quiltovanie s ručným podávaním látky môžete teraz šiť s pätkou BSR bez automatického upravovania dĺžky stehu.



Zapnutie a vypnutie pípania (akustického signálu)

- stlačte tlačidlo «Setup - nastavenie»
- stlačte ikonu «Akustický signál»



Zvoľte zvuk pre BSR v programe Nastavenie

- ▶ prednastavené je, že zvuk je zapnutý
- stlačte ikonu 1 zobrazujúcu reproduktor pre BSR
- ▶ reproduktor sa zmení na biely a ikona stmavne
- ▶ zvuk bzučiaka je vypnutý

Reproduktor je tmavý a ikona je jasná keď je zvuk bzučiaka aktívny.



Výber zvuku pre BSR na obrazovke «BSR»

- stlačte ikonu reproduktora
- ▶ ikona stmavne a reproduktor sa zmení na biely
- ▶ zvuk bzučiaka je vypnutý

Ikona s reproduktorom je jasná a reproduktor je tmavý, keď je zvuk bzučiaka aktívny.

Začiatok šitia s BSR funkciou

1. alternatíva:

S nožným ovládačom.

- pripojte nožný ovládač
- stlačte nožný ovládač
- ▶ šijacia päťka je spustená dolu
- stlačte opäť nožný ovládač
- ▶ BSR režim sa naštartuje
- ▶ na päťke sa rozsvieti červené svetielko
- nožný ovládač musí byť nepretržite stlačený
- rýchlosť šitia bude regulovaná pohybom látky
- uvoľnite nožný ovládač
- ▶ BSR režim sa zastaví

2. alternatíva:

BSR funkcia cez tlačidlo «Štart/Stop».

- stlačte tlačidlo «Štart/Stop»
- ▶ šijacia päťka je spustená dolu
- stlačte opäť tlačidlo «Štart/Stop»
- ▶ BSR režim sa naštartuje
- ▶ na päťke sa rozsvieti červené svetielko
- rýchlosť šitia bude regulovaná pohybom látky
- stlačte opäť tlačidlo «Štart/Stop»
- ▶ BSR režim sa zastaví

Deaktivácia funkcie BSR pomocou tlačidla «Štart/Stop»

Režim 1

Ak látkou nepohnete asi počas 7 sekúnd, režim BSR sa vypne a vypne sa aj červené svetlo na päťke BSR.

Režim 2

Ak šitie ukončíte tak, že dlhšie nepohybujete látkou, urobí sa ešte **jeden** dodatočný steh (v závislosti na polohe ihly). Stroj vždy zastaví s ihlou v hornej polohe, aj keď máte v BSR menu zvolené zastavovanie ihly dolu.



Vedenie spracovávanej látky

- látku držte a vedte oboma rukami ako vo vyšívacom ráme, blízko prítlačnej päťky
- ak látkou pohybujete trhane (prudké zastavenie alebo veľké zrýchlenie), niektoré ušité stehy môžu byť dlhšie alebo kratšie
- rovnomerným pohybom látky (nerobte prudké pohyby) dosiahnete lepšie výsledky
- nerobte prudké otočky počas šitia



Quiltovacie rukavice (s pogumovanými špičkami) výrazne pomôžu pri posúvaní látky.



Príklady použitia:

- BSR s cik-cak stehom č. 2
- cik-cak je možné použiť na maľovanie niťou
- tvary a obrazce sú tvorené výplňovým stehom

Vypnutie BSR režimu

- odpojte kábel BSR päťky od stroja
- päťku BSR odstráňte

BERNINA zdvojený podávač

POZOR!

Používajte iba «D» prítlačné pätky so zadným stredovým výrezom.

Pri použití nesprávnej pätky šijací stroj nezačne šiť a na obrazovke sa objaví chybové hlásenie.

Pri BERNINA zdvojenom podávaní sa vrchná aj spodná vrstva látky posúvajú súčasne. Pásikavé a kárované vzory sedia potom perfektne dokonca aj pri podávaní.

Výber šijacích pätiiek

- Č. 1D Pätká univerzálna pre šitie s dvojitým podávaním
- Pätká na všívanie zipsov č. 4D



Viac «D» typov prítlačných pätiiek je vypísaných v priloženom katalógu príslušenstva.



Zapnutie BERNINA duálne podávanie

- zdvihnite šijaciu pätku
- potiahnite duálne podávanie dolu kým nezapadne



Vypnutie BERNINA duálne podávanie

- zdvihnite šijaciu pätku
- uchyťte horný podávač na držiaku dvoma prstami a potiahnite smerom dolu,
- zatlačte dozadu a nechajte sklízuť pomaly hore

Látky

Ťažko spracovateľné látky (zamat, klzké, priľnavé látky, atď.):

- zamat
 - froté
 - úplety, hlavne šikmo šité
 - umelá kožušina alebo koženka
 - flísové látky
 - prešívané látky
 - pásikavé alebo kárované látky
 - záclonoviny s opakujúcim sa vzorom
- «Priľnavé» látky:
- napodobeniny kože, koženka, pogumované plátno (duálne podávanie)

Použitie

Šitie:

- všetky techniky šitia na ťažko spracovateľné látky napr. lemy a zipsy

Patchwork:

- presné pásy a bloky
- dekoratívne stehy až do 9 mm šírky stehu

Aplikácie

- otvorená vyšívacia päťka 20D pre zdvojené podávanie (voliteľné príslušenstvo)
- prišívanie stužiek a šikmých prúžkov



Prítlak šijacej pätky

Nastavte tlak prítlačnej pätky na látku. Čím je látka hrubšia tým je prítlak menší.

Abecedy

Prehľad abecied

Tlačené písmo, obrysové tlačené písmo, písané písmo a Comic, rovnako ako Cyriliku môžete šiť v dvoch rôznych veľkostiach.

Monogramy môžete šiť v troch rôznych veľkostiach.

Tlačené písmo, obrysové tlačené písmo, písané písmo a Comic, rovnako ako Cyriliku môžete šiť ako malé písmená.

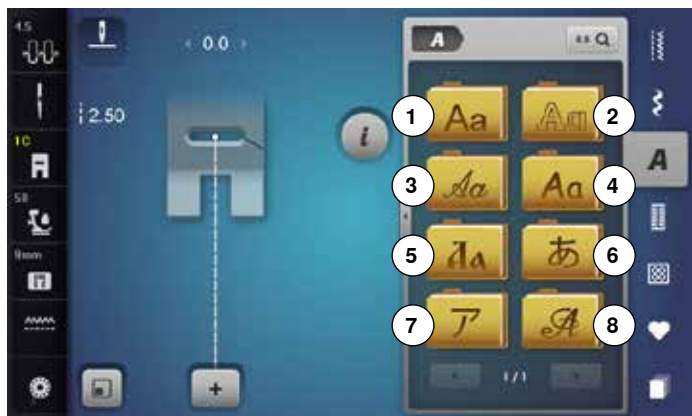

- stlačte ikonu Abeceda
- ▶ zobrazí sa prehľad rôznych typov abecied
- 1 Tlačená abeceda
- 2 Obrysová abeceda
- 3 Písané písmo (Italics)
- 4 Comic Sans
- 5 Cyrilika
- 6 Hiragana
- 7 Katakana
- 8 Monogramy 30/20/15 mm
- vyberte želanú abecedu



Písanie

- rolujte šípkami, aby ste zobrazili všetky veľké písmená, malé písmená, čísla, interpunkčné znamienka a špeciálne znaky

Optimálna tvorba stehu

- použite rovnakú farbu hornej i dolnej nite
- pre zosilnenie látky použite vyšívací vlizelín ako podklad na rubovej strane
- na lícovej strane materiálu s dlhým vlasom použite prídavný, vodou rozpustný vlizelín (napr. na vlnu, zamate atď.)
- na jemné látky použite jednoduchšie typy písma, programované pomocou rovného stehu (napr. obrysové písmo)

Kombinovanie znakov

Jednotlivé písmená a riadky tých istých písmen z rovnakej Abecedy sa šíjú v jednoduchom režime.

Písmená mien, adres, slov atď. sú kombinované v šité v kombinovanom režime.

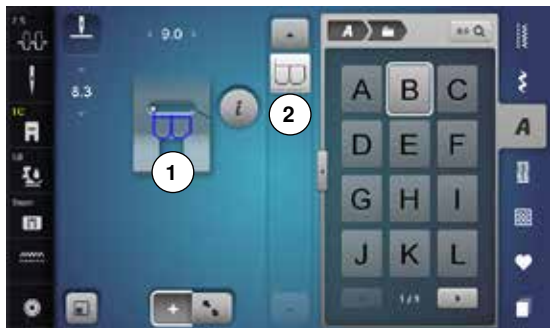

- stlačte ikonu «Kombi režim»
- stlačte ikonu požadovaného písmena
- ▶ písmeno sa objaví v poli na zmenu stehu 1 a v editovacom poli 2
- ▶ kurzor je pod písmenom



Pre výber ďalšieho písmena

- stlačte požadovanú ikonu
- ▶ ďalšie písmeno sa objaví v poli na zmenu stehu a v editovacom poli



Veľký prehľad na obrazovky

- stlačte ikonu 3
- vyberte želanú abecedu
- ▶ otvorí sa obrazovka s klávesnicou
- ▶ automaticky sa aktivuje tlačítko obrazovky «ABC» (veľké písmená)
- vyberte želané znaky abecedy
- prechádzaním cez šípku vpravo dolu na obrazovke sa zobrazia viac písmen
- ▶ písmenká sa zobrazia v lište s textom 4



Opravy

- stlačte ikonu «Kôš - vymazať»
- ▶ písmená vymazávajú sprava doľava

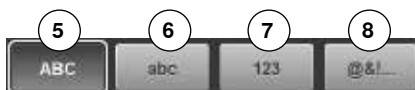

- 5 «ABC» text - veľké písmená (štandard)
- 6 «abc» text - malé písmená
- 7 «123» čísla
- 8 «@?!» špeciálne znaky

Opravy v kombinácii



Vkladanie znakov

Písmeno sa vkladá pod kurzor.

Vkladanie na želanú pozíciu:

- vyberte alebo prejdite na požadované písmeno v editovacom poli
- ▶ kombinácia stehového vzoru sa posunie na začiatok požadovaného stehového vzoru v poli na zmenu stehu
- počiatočný bod je označený bielou bodkou 1 v otvore virtuálnej príťažnej pätky
- vyberte nové písmeno
- ▶ písmeno sa vloží potom, ako ho vyberiete

Vkladanie písmena na začiatok stehovej kombinácie:

- ▶ šípkou posuňte kurzor nahor

Vymazávanie písmen

Písmeno je mazané vždy nad kurzorom.

Vkladanie na želanú pozíciu:

- vyberte alebo prejdite na požadované písmeno v editovacom poli
- stlačte ikonu «i»
- stlačte ikonu «Vymazať» alebo
- vyberte požadované písmeno prstom, držte prst na písmenku a súčasne ho posunutím doprava
- odstráňte z obrazovky
- ▶ písmeno je vymazané

Ukladanie a vymazávanie kombinácií pozrite stranu **122, 128**.

Abecedy v kombinácii s funkciami

Vyberte malé písmená

- prechádzajte abecedou pomocou rolovacích ikoniek, kým sa neobjavia malé písmená
- stlačte ikonu «abc» vo veľkom prehľade abecedy, viď strana **114**



Zmena veľkosti písma

- stlačte ikonu «i»
- stlačte ikonu «Veľkosť písma»
- ▶ malé «A» stmavne a ikona je žltó-orámovaná
- ▶ písmo je zmenšené
- stlačte ikonu «Veľkosť písma» znova
- ▶ veľké písmená sú opäť aktívne (veľké «A» je tmavé)

Monogramy



Monogramy sú vyšívané do strán.

- začiatok (biely bod) a koniec (červený krížik) sú viditeľné v poli na zmenu stehu
- ▶ šírka stehu sa nemôže meniť
- ▶ je zobrazená symbolom



- stlačte ikonu «Nastavenie veľkosti»



- ▶ veľkosť stehového vzoru je zmenená a umiestnená tak, že celý stehový vzor je viditeľný
- ▶ virtuálna prítláčná pätkka sa stratí

A_{AA}**Veľkosti monogramov**

Veľkosť písma 1 = 30 mm.

- ▶ na začiatku je v kategórii monogramy veľkosť 1 aktívna (veľké «A» je tmavé)
- ▶ monogramy s veľkosťou 1 sú jednotlivé písmená
- ▶ šijací stroj šije a automaticky sa zastaví

Veľkosť písma 2 = 20 mm.

- stlačte ikonu «Veľkosť písma»
- ▶ stredné «A» stmavne
- ▶ monogramy ve veľikosti 2 jsou jednotlivá písmena
- ▶ šicí počítač ušije a automaticky se zastaví

Veľkosť písma 3 = 15 mm.

- stlačte ikonu «Veľkosť písma»
- ▶ malé «A» stmavne
- ▶ monogramy ve veľikosti 3 jsou jednotlivá písmena
- ▶ šicí počítač ušije a automaticky se zastaví

**Stehové vzory šité do strán, napr. šité monogramy**

- použite násuvný stolík na rozšírenie vašej pracovnej plochy
- pri šití stehov do strán sa uistite, že látka sa podáva rovnomerne a ľahko, čo zaisťuje, že sa nebude stláčať, ani o čokoľvek zachytávať
- je dôležité nechať šijací stroj šiť bez poťahovania, tlačenia alebo pridržania látky
- použite prítlačnú pätku č. 40C

Odporúčame vám ušiť testovaciu vzorku s niťami, na látke a s vlizelínom, ktorý zamýšľate použiť.

**Jemné doladenie**

- stehové vzory sa môžu odlišovať od pôvodného tvaru v závislosti od použitej látky, vlizelínu a kvality nite
- s funkciou jemného doladenia je možné nastaviť stehový vzor, tak aby vyhovoval použitej látke

Osobný program

Vytvorenie osobnej obrazovky

Použite Osobný program na vytvorenie záložky so stehmi, ktoré najčastejšie používate pre špeciálne výrobky. Stehové vzory, rovnako ako aj ich zmeny sú uchované v Osobnom programe.



Môžete ukladať nasledujúce úpravy:

- Šírka stehu
- Dĺžka stehu
- Poloha ihly
- Napätie nite
- Zrkadlenie vzoru
- Rozšírenie vzoru
- Dlhý steh
- Jemné doladenie
- Opakovanie vzoru 1-9x

Ak je pamäť plná kvôli vyšívacím vzorom alebo kombináciám stehov, žiadne ďalšie vzory sa nemôže v Osobnom programe uložiť. Objaví sa správa. Obsah pamäte musíte najprv čiastočne vymazať, aby ste zaistili dostatok voľného miesta.

Príprava stehových vzorov



Programovanie/Uloženie prvého vzoru

- vyberte napr. cik-cak steh zo záložky «Úžitkové stehy»
- urobte zmeny

1 • stlačte tlačidlo «Osobný program» 1



- stlačte ikonu «Uložiť» 2



- ▶ zobrazí sa obrazovka so štyrmi záložkami
- vyberte záložku, do ktorej chcete uložiť stehový vzor, napr. 1
- ▶ každá záložka môže obsahovať maximálne 100 stehových vzorov



- stlačte ikonu «Uložiť» 3 alebo «OK» 4
- ▶ zmenený cik-cak je uložený
- ▶ obrazovka sa zatvorí



Programovanie/Uloženie druhého vzoru

- stlačte tlačidlo «gombíková dierka»
- vyberte vyššiu gombíkovú dierku č. 51
- uložte stehový vzor ako bolo popísané vyššie
- ďalšie stehové vzory uložte rovnakým spôsobom



Voľba vzoru stehu v Osobnom programe

- stlačte tlačidlo «Osobný program»
- stlačte ikonu «Otvoriť» 4
- stlačte požadovanú záložku napr. 1



Obrazovka «Osobného programu»

- ▶ na obrazovke sú viditeľné naprogramované stehy vrátane obrázku a šírky a dĺžky stehu
- ak naprogramujete viac stehov, na rolovanie a prezeranie ďalších použite šípku

Zmeny/Prepísanie stehových vzorov



Výber stehových vzorov

- stlačte tlačidlo «Osobný program» 1
- stlačte ikonu «Otvoriť»
- stlačte požadovanú záložku
- vyberte kľukatý steh
- urobte zmeny
- ▶ šírka a dĺžka stehu sa zmení (žlté čísla)
- stlačte ikonu «Späť» 2
- stlačte ikonu «Uložiť» 1
- vyberte rovnakú záložku



- vyberte kľukatý steh 3



- ✓ stlačte pre potvrdenie
- ▶ zmeny sa uložia

Mazanie vzoru stehu



Výber stehových vzorov

- stlačte tlačidlo «Osobný program»
- stlačte ikonu «Vymazať» 1
- vyberte požadovanú záložku



- vyberte stehový vzor, ktorý má byť vymazaný



- ✓ stlačte pre potvrdenie
- ▶ vzor stehu je vymazaný
- ▶ ostatné stehové vzory sa posunú o jednu pozíciu

Kombi režim

Stroj má pamäť, kde sa dajú ukladať šijacie vzory i vyšívacie vzory.

V režime šitia stehy, písmená a čísla môžete kombinovať a ukladať do pamäte.

Do pamäte stroja môžete do záložiek ukladať stehové kombinácie, pozostávajúce z max. 70 vzorov, kým je dostatok voľnej pamäte. Avšak môže sa stať, že nezaplňte všetky záložky, pretože ste uložili veľký počet stehov alebo stehových kombinácií.

Pamäť je dlhodobá, t.j. obsah zostáva dovtedy, kým nie je úmyselne vymazaný. Prerušenie prúdu, či vypnutie stroja («0») nemá vplyv na uložené programy.

Tvorba vzorových kombinácií



Programovanie a ukladanie

- stlačte tlačidlo «Dekoratívne stehy»
- vyberte kategóriu
- stlačte ikonu «Kombi režim»
- vyberte želaný steh priamo alebo cez tlačidlá «Priama voľba»
- ak je to potrebné, upravte šírku, dĺžku stehu, polohu ihly alebo funkciu ako zrkadlenie, atď.
- vyberte ďalšie stehy

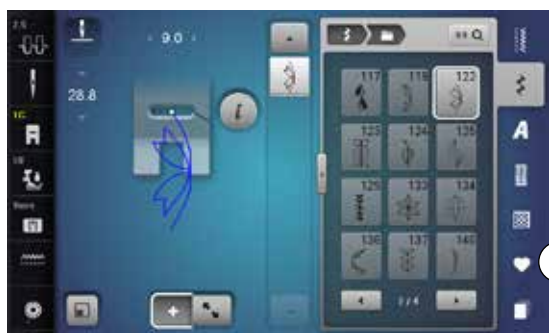

- 1 • stlačte ikonu «Pamäť» 1



- stlačte ikonu «Uložiť» 2



- stlačte ikonu «Uložiť» 3 alebo «OK»
- ▶ kombinácie sa uložia
- ▶ obrazovka sa zatvorí

Mazanie vzoru stehu



Mazanie jednotlivých stehov

- stlačte ikonu «i»
- stlačte ikonu «Kôš - vymazať»
- ▶ vymazávaný je steh nad kurzorom
- stláčajte na ikonu «Mazať» toľkokrát, kým nie je pole zmeny stehu prázdne alebo
- vyberte požadovaný steh prstom, držte prst na ňom a súčasne ho posunutím doprava
- odstráňte z obrazovky
- ▶ vzor stehu je vymazaný
- opakujte, kým sa plocha pre zmeny stehov nevyprázdni

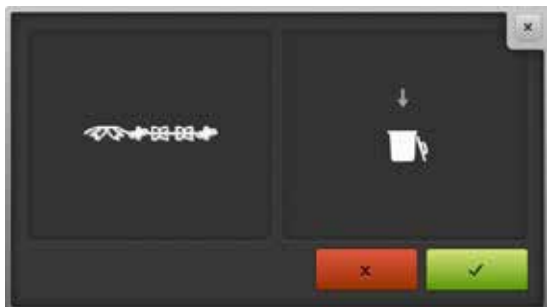

Mazanie celých kombinácií

- stlačte ikonu «i»
- stlačte ikonu «Edituj celú kombináciu»
- stlačte ikonu «Kôš - vymazať»
- ✓ stlačte pre potvrdenie
- ▶ plocha pre zmeny stehov je prázdna
- stlačte ikonu «Zavrieť» alebo «i»
- môžete programovať novú stehovú kombináciu

Prehľad kombinácií



- stlačte ikonu «Prehľad kombinácií»
- ▶ obrazovka zobrazí nasledovné:

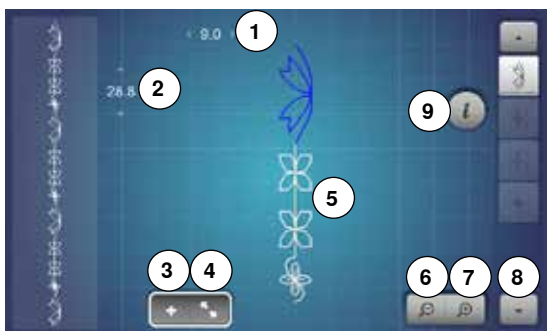

- 1 Šírka stehu aktuálneho stehového vzoru
- 2 Dĺžka stehu aktuálneho stehového vzoru
- 3 Ikona «Kombi režimu»
- 4 Ikona «Prehľad kombinácií»
- 5 Úplné stehové kombinácie
- 6 Zúženie prehľadu kombinácií
- 7 Rozšírenie prehľadu kombinácií
- 8 Cez kombináciu stehových vzorov môžete prechádzať šípkami
- 9 Ikona «i» pre zobrazenie funkcií na obrazovke

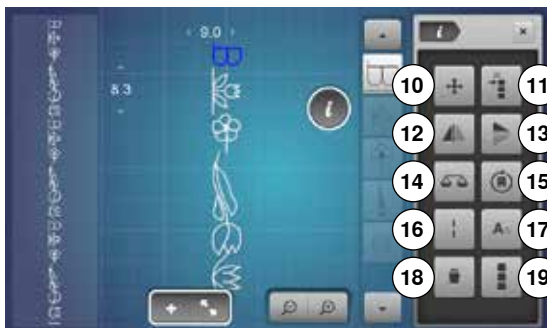

- stlačte ikonu «i»
- ▶ použiteľné sú nasledujúce funkcie:
- 10 Prepojovacie stehy
- 11 Presun samostatného vzoru alebo časti kombinácie
- 12 Zrkadlenie vzoru vľavo/vpravo
- 13 Zrkadlenie vzoru hore/dolu
- 14 Jemné doladenie
- 15 Viacsmerové šitie
- 16 Dlhý steh
- 17 Veľkosť písmen v abecedách
- 18 Vymazanie samostatného vzoru alebo časti kombinácie
- 19 Editovanie celej kombinácie
- ▶ každý stehový vzor môžete vybrať priamo, napr. kvôli zmenám
- stlačte ikonu «Prehľad kombinácií»
- ▶ obrazovka sa zatvorí

Otvorenie uloženej kombinácie



- prípadne stlačte ikonu «Prehľad kombinácií»
- stlačte tlačidlo «Pamäť»

- stlačte ikonu «Otvoriť» 1



- ▶ zobrazí sa zoznam uložených stehových kombinácií
- zvolte želanú zásuvku
- ▶ uložená stehová kombinácia sa objaví v editačnej obrazovke

Opravy kombinácií stehových vzorov

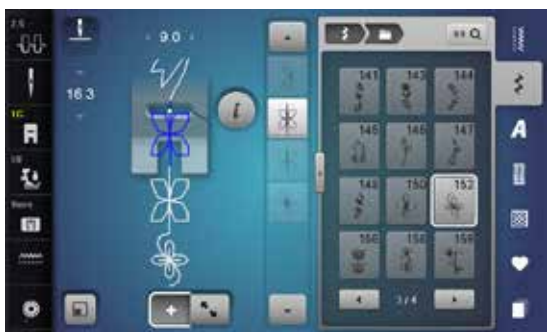

Vkladanie stehových vzorov

- vyberte želanú pozíciu v kombinácii alebo v editačnom poli
- vyberte nový vzor stehu
- ▶ nový vzor bude vložený pod vybraný stehový vzor



Pre vloženie vzoru na začiatok kombinácie presuňte kurzor nad **najvyššiu** pozíciu vzoru.



Zmeny stehových vzorov

- vyberte želaný steh v kombinácii
- stlačte ikonu «i»
- vyberte želanú funkciu napr. zrkadlenie vzoru vľavo/vpravo
- ▶ vzor stehu je zrkadlený vpravo/vľavo
- stlačte ikonu «Zavrieť» alebo «i»



Práve uložená stehová kombinácia môže byť zmenená alebo upravovaná rovnakým spôsobom. Aby ste uložili zmenu alebo úpravy do trvalej pamäte, musíte je potom znovu uložiť.

Nastavenie dĺžky v kombinácii

Dĺžka všetkých stehových vzorov sa nastaví na najdlhší stehový vzor v kombinácii.

- stlačte ikonu «i»
- stlačte ikonu «Edituj celú kombináciu»
- stlačte ikonu «Stupnica zobrazenia dĺžky stehu» 1
- ▶ zobrazí sa obrazovka «Dĺžka stehu»
- stlačte ikonu «Nastavenie dĺžky v kombinácii» 2
- ▶ dĺžka všetkých stehových vzorov sa nastaví na najdlhší stehový vzor v kombinácii

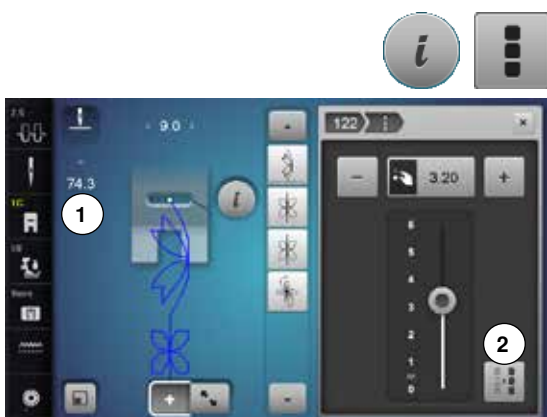

Kombi režim

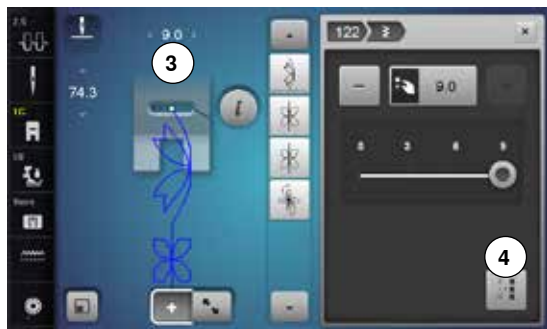

Nastavenie šírky v kombinácii

Šírka všetkých stehových vzorov sa nastaví na najširší stehový vzor v kombinácii.

- stlačte ikonu «i»
- stlačte ikonu «Edituj celú kombináciu»
- stlačte ikonu «Stupnica šírky stehu» **3**
- ▶ zobrazí sa obrazovka «Šírka stehu»
- stlačte ikonu «Nastavenie šírky v kombinácii» **4**
- ▶ šírka všetkých stehových vzorov sa nastaví na najširší stehový vzor v kombinácii



Zrkadlenie celej kombinácie

- stlačte ikonu «i»
- stlačte ikonu «Edituj celú kombináciu»
- stlačte ikonu «Zrkadlenie obrazu»
- ▶ celá kombinácia je zrkadlená
- stlačte ikonu «Zavrieť» alebo «i»



Oddeľovač kombinácií 1

- stlačte ikonu «i»
- stlačte ikonu «editovanie kombinácie na polohe kurzora»
- stlačte ikonu «Oddeľovač kombinácií 1»
- kombinácie môžete rozdeliť na menšie časti pomocou funkcie «Oddeľovač kombinácií 1»
- ▶ stroj šije iba tú časť kombinácie, pod ktorou je umiestnený kurzor
- pre vyšitie ďalšej časti umiestnite kurzor pod úsek, ktorý má byť najbližšie vyšitý



Oddeľovač kombinácií 2

- stlačte ikonu «i»
- stlačte ikonu «editovanie kombinácie na polohe kurzora»
- stlačte ikonu «Oddeľovač kombinácií 2»
- kombinácia môže byť prerušená v ktorejkoľvek pozícii funkciou «Oddeľovač kombinácií 2»
- ušite prvú sekciu
- ▶ stroj sa automaticky zastaví, keď sa dostane na naprogramovanú pozíciu
- prepohujte látku
- ušite ďalšiu sekciu atď.



Presun jednotlivého stehu v kombinácii

- stlačte ikonu «Prehľad kombinácií»
- vyberte želaný steh
- stlačte ikonu «i»
- stlačte ikonu «Prepojovacie stehy»
- presun stehového vzoru v 0.1 mm krokoch pomocou ovládačov alebo ikonami «+»/«-» alebo
- presuňte stehový vzor akýmkoľvek smerom pomocou dotykového pera alebo prstom
- ▶ prepojovacie stehy sú vložené automaticky



Presun zložených stehových vzorov v kombinácii

- stlačte ikonu «Prehľad kombinácií»
- vyberte želaný steh
- stlačte ikonu «i»
- stlačte ikonu «Presun kombinácií»
- presun aktívneho a ľubovoľných iných stehových vzorov pomocou ovládačov alebo ikonami «+»/«-», dotykovým perom alebo prstom



Šitie samostatných stehových vzorov kombinácie v rôznych smeroch

- stlačte ikonu «Prehľad kombinácií»
- vyberte želaný steh
- stlačte ikonu «i»
- stlačte ikonu «Smerové šitie»
- otáčajte stehový vzor v 0.5° - krokoch pomocou ovládača šírky stehu
- otáčajte stehový vzor v 1° - krokoch pomocou ovládača dĺžky stehu
- otáčajte stehový vzor v 0.5° - krokoch pomocou ikoniek «+»/«-»



Ušijte úplnú kombináciu v akomkoľvek smere

- stlačte ikonu «Prehľad kombinácií»
- stlačte ikonu «i»
- stlačte ikonu «Edituj kompletnú kombináciu»
- stlačte ikonu «Smerové šitie»
- otáčajte stehový vzor v 0.5° - krokoch pomocou ovládača šírky stehu
- otáčajte stehový vzor v 1° - krokoch pomocou ovládača dĺžky stehu
- otáčajte stehový vzor v 0.5° - krokoch pomocou ikoniek «+»/«-»

Kombinácia stehových vzorov



Prepisovanie

- programovanie novej stehovej kombinácie
 - stlačte tlačidlo «Pamäť»
 - stlačte ikonu «Uložiť»
 - vyberte zásuvku na prepis (napr. 3)
 - ✓ stlačte pre potvrdenie
- Stlačte ✗ pre zrušenie procesu prepisovania.



Vymazávanie

- stlačte tlačidlo «Pamäť»
 - stlačte ikonu «Kôš - vymazať»
 - vyberte zásuvku na vymazanie (napr. 5)
 - ✓ stlačte pre potvrdenie
- Stlačte ✗ pre zrušenie procesu mazania.

História



- stlačte tlačidlo «História»

- ▶ zobrazí sa maximálne 15 posledných ušitých stehov
- ▶ stehy uchované v Histórii budú prepísané novými, potom ako opäť začnete šiť

Vyšívanie - obsah

Príslušenstvo	131	Obrazovka «Editovanie»	146
Štandardné doplnky	131	Prehľad obrazovky «Edit»	148
Vyšívací modul	132	Všeobecné funkcie	148
Detailný pohľad	132	Prehľad vyšívacieho menu	152
Informácie dôležité pre vyšívanie	133	Výber menu	153
Vyšívacie nite	133	Obrazovka - prehľad farieb	154
Dolná niť	133	Vyšívacie motívy	155
Výber vyšívacích motívov	134	Výber vyšívacieho motívu	155
Skúška vyšívania	134	Abecedy	155
Zväčšenie/zmenšenie vzoru	134	• Výber abecedy	155
Rôzne typy stehov	135	• Vkladanie/oprava nápisu	155
• Podkladové stehy	135	• Vymazanie textu	155
• Saténový steh	135	• Opravy	155
• Štepovací steh	135	BERNINA vyšívacie motívy	156
• Prepojovacie stehy	135	• Prehľad stehových vzorov	156
Príprava na vyšívanie	136	Vzory stehu	156
Pripojte vyšívací modul	136	• Prehľad vzorov	156
Vyšívacia päťka/Vyšívacia ihla	137	«Moje návrhy»	156
Stehová doska na rovný steh/Stehová doska na cutwork - vyrezávanie	137	• Prehľad stehových vzorov	156
Osnovanie hornej a dolnej nite	137	Motívy v kombinácii s funkciami	157
Vyšívací rámik	138	Presun vyšívacích motívov	157
• Vystredenie	138	Otáčanie vyšívacích motívov	157
• Použitie vyšívacieho rámu	138	Zmena výšky alebo šírky motívu	157
• Šablóna na vyšívanie	138	Proporcionálna zmena vyšívacieho motívu	158
• Zarámovanie látky	138	Zrkadlenie vzorov	158
Vlizelíny	139	Výber rámu	159
Vlizelíny	139	• Stred motívu	159
Lepiaci sprej	139	• Mriežka	159
Nažehľovacie vlizelíny	140	Celková kontrola výšivky	160
• Samolepivý vlizelín s papierovou zadnou stranou	140	• Kontrola veľkosti motívu	160
• Vodou rozpustný vlizelín	140	Zoom - zväčšenie/zmenšenie	161
Funkcie	141	• Presúvanie motívu	161
Prehľad tlačidiel «Funkcii» - na vyšívacom stroji	141	Veľkosť motívu a čas vyšívania	161
• Tlačidlo «Štart/Stop»	141	Nekonečná výšivka	162
• Tlačidlo «Poloha prítlačnej pätky»	141	Kombinácie	164
• Tlačidlo «Automatický odstrih nite»	141	Vytváranie kombinácií	164
• Gombíkové ovládače na zmenu šírky a dĺžky stehu	141	• Pridávanie vyšívacích motívov	164
• Regulátor rýchlosti (Ručný plyn)	141	• Opakovanie motívu	164
Displej - prehľad	142	• Opakovanie kombinácie	164
Vstup do režimu vyšívania	142	Písanie	165
Vyšívanie «Abecedy»	143	• Kombinovanie	165
BERNINA motívy	144	• Umiestnenie	165
BERNINA stehové vzory	144	• Ďalšie riadky textu	165
«Moje návrhy»	144	Písmené a vyšívacie motívy	166
Vyšívací motív z USB kľúča (voliteľné príslušenstvo)	145	• Kombinovanie	166
		• Nastavenie textu do motívu	166
		• Manipulácia s nápisom	166
		• Mazanie stehových vzorov/jednotlivé znaky/text	166

Zmena vlastností motívu	167	Čistenie	181
Typy výplňového stehu	168	Riešenie problémov	183
• Zmena typu stehov	168	Vzory stehu	188
Farby vzorov	169	Úžitkové stehy	188
• Prerozdelenie farieb motívu	169	Gombíkové dierky	188
• Zmena značky nití	169	Dekoratívne stehy	188
• Vyšívanie motívu podľa farby	170	Quiltovacie stehy	191
• Zníženie počtu farebných zmien	170	Abecedy	193
• Vyšívanie vzorov v jednej farbe	170	Prehľad vzorov	199
• Vyšívanie nápisov viacfarebne	170	Zdobenie	199
• Vyšívanie vzorov v jednej farbe	170	Quilting	201
Obstehovanie	171	Bordúry a čipka	202
• Vypínanie obstehovania	171	Ázia	203
Import stehových vzorov z režimu šitia	172	Kvety	204
Výber stehových vzorov v režime šitia	172	Tematické	205
Výber stehových vzorov v režime vyšívania	172	Detské	206
Uloženie vyšívacích motívov	173	Športy a Hobby	207
Pamäť vyšívacieho počítača	173	Zvieratá	208
USB kľúč	173	Obrysy kvetov	209
Prepisovanie vzorov	174	Abecedy	210
Vymazanie uloženého vzoru	175	Index	211
• Zrušenie vymazávania	175		
Vymazanie všetkých uložených vzorov	176		
• Zrušenie vymazávania	176		
Začiatok vyšívania	177		
Výber rámu	177		
• Pripojenie vyšívacieho rámika	177		
• Pripojenie vyšívacieho rámu na vyšívacie rameno	177		
• Odstránenie rámika	177		
Vyšívacie menu	178		
Pre začatie vyšívania zatlačte na «Štart/Stop» tlačidlo na hlave stroja	178		
• Prerušenie procesu	178		
• Ukončenie vyšívania farby	178		
• Zmena farby	178		
• Obrazovka «Vyšívanie»	178		
• Rýchlosť vyšívania	178		
• Koniec výšivky	179		
Začiatok vyšívania pomocou nožného ovládača	179		
• Prerušenie procesu	179		
• Ukončenie vyšívania farby	179		
• Zmena farby	179		
• Obrazovka «Vyšívanie»	179		
Roztrhnutie nite pri vyšívaní	180		
Roztrhnutie hornej alebo spodnej nite	180		
Kontrola postupu vyšívania pri pretrhnutí nite	180		
• Návrat do pôvodnej pozície	180		
• Pokračovanie vyšívania	180		

Príslušenstvo

Štandardné doplnky

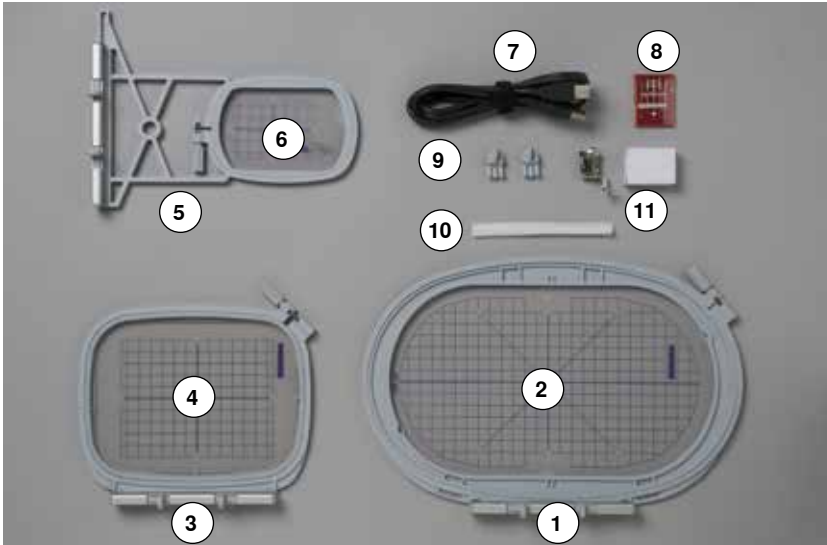

- 1 Vyšívací oválny rámik, 145x255 mm
- 2 Šablóna pre oválny vyšívací rámik, VAR 00
- 3 Vyšívací stredný rámik, 100x130 mm
- 4 Šablóna pre stredný vyšívací rámik
- 5 Vyšívací rámik malý, 72x50 mm
- 6 Šablóna pre malý vyšívací rámik, modrá
- 7 Pripojovací kábel s USB koncovkami
- 8 Balíček ihiel na vyšívanie
- 9 Držiaky šablóny
- 10 Sieťka pre cievky hornej nite, biela
- 11 Vyšívacia päťka č. 26

Vyšívací modul

Detailný pohľad



- 1 Vyšívacie rameno
- 2 Vodiace výbežky na presné osadenie modulu k šijaciemu stroju
- 3 Konektor pre pripojenie vyšívacieho rámika
- 4 Konektor pre pripojenie k vyšívaciemu modulu



- 5 Pripojenie pre vyšívací modul

Informácie dôležité pre vyšívanie

Vyšívacie nite

Používajte kvalitné nite, a predídete nekvalitným stehom, trhaniu nití, apod.

Výšivka je efektná najmä vtedy, keď ako vrchnú niť použijete lesklé viskóзовé alebo polyesterové vyšívacie nite. Sú k dispozícii v širokom rozsahu farieb, vhodných pre peknú výšivku.



Polyesterové nite

Polyester so žiarivým leskom je trvanlivé farebne stále vlákno s vysokou ťahovou pevnosťou, vhodné pre všetky typy výšiviek.

Viskóзовé nite

Rayon je mäkká viskóзовá niť so žiarivým leskom, vhodná pre jemné, nie veľmi strapivé alebo namáhané výšivky.

Kovové nite

Metallic thread is a light- to medium weight thread suitable for special effects in embroidery.

Pri vyšívaní s metalickými niťami, znížte rýchlosť vyšívania a napätie hornej nite.

Ihla na vyšívanie

- k správnej hrúbke nite musí byť vybraná správna veľkosť ihly
- ihlu pravidelne meňte



Použite vertikálny kolík a prídavný vodič nite (voliteľné príslušenstvo) v prípadoch, ak používate kovové alebo špeciálne nite. Odporúčame Vám ihly Metafil alebo SUK na vyšívanie s niťami s kovovým efektom.

Nastavte napätie hornej nite a znížte rýchlosť vyšívania.

Dolná niť



Bobbin Fill (špeciálna niť spodnej cievky)

Bobbin Fill je špeciálna jemná a ľahká polyesterová niť vhodná na návin do cievky. Táto špeciálna cievková niť zaručuje stále napätie nite a optimálne previazanie s hornou niťou.

Látacia a vyšívacia niť

Jemná mercerizovaná bavlnená niť, vhodná pre vyšívanie na bavlnenej látke.



Vo väčšine prípadoch sa ako spodná niť používa biela alebo čierna niť. V niektorých špeciálnych prípadoch sa používa horná a dolná niť v rovnakej farbe.

Výber vyšívacích motívov

Jednoduché motívy s malým počtom stehov sú vhodné pre vyšívanie na jemné materiály. Veľké a husté motívy (napr. viacfarebné, viacsmerové ...) sú vhodné pre stredne ťažké a ťažké materiály.

Skúška vyšívania

Vždy urobte na vzorke látky skúšku vyšívania. Ak je to potrebné, upravte farbu, kvalitu nite, ihlu, hustotu stehu, napätie, atď. tak, aby ste ich prispôsobili k zvolenej látke.

Zväčšenie/zmenšenie vzoru

Vzory môžete zväčšovať/zmenšovať na šijacom stroji alebo pomocou «BERNINA vyšívacieho software» na vašom PC. Pre dosiahnutie uspokojivých výsledkov by sa veľkosť vzorov mala meniť v rozmedzí +/- 20%.

Rôzne typy stehov

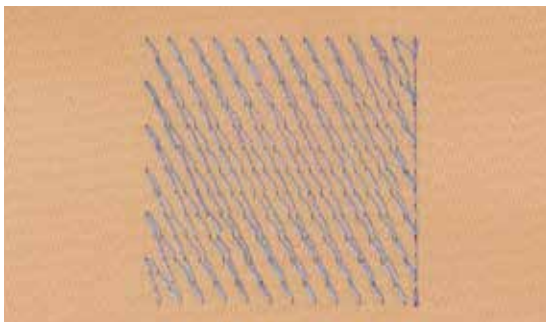

Podkladové stehy

Podkladové stehy sú základom motívu a používajú sa pre spevnenie základovej látky tak, aby zostal zachovaný jej tvar. Zabránia taktiež poklesu krycích stehov vzoru do pleteniny alebo vlasu látky.

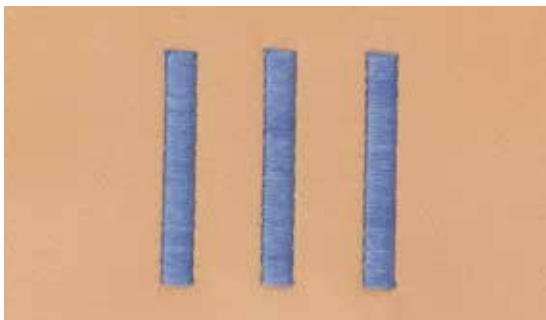

Saténový steh

Ihla sa pohybuje zľava doprava a naopak. Výsledkom je veľmi hustý, cik-cak steh vyplňajúci plochu. Saténové stehy sú vhodné na vyplňanie malých a úzkych plôch. Nie sú však vhodné pre vyplňanie veľkých plôch, pretože dlhé stehy sú príliš voľné a nepokrývajú látku správne. Navyše je tu nebezpečenstvo, že sa niť pri takých dlhých stehoch môže o niečo zachytiť a výšivku poškodiť.

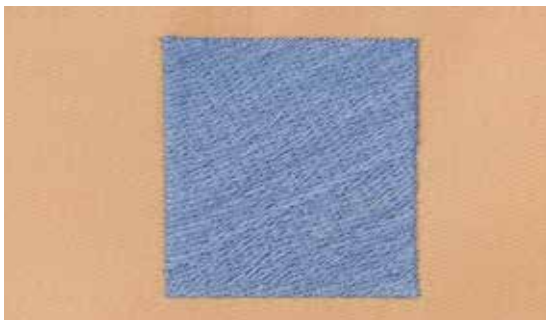

Štepovací steh

Je to mnoho krátkych, rovnako dlhých stehov, šitých v radoch veľmi blízko vedľa seba tak, že je plocha vyplnená husto a rovnomerne. Používa sa na rýchle vyplnenie veľkých plôch.

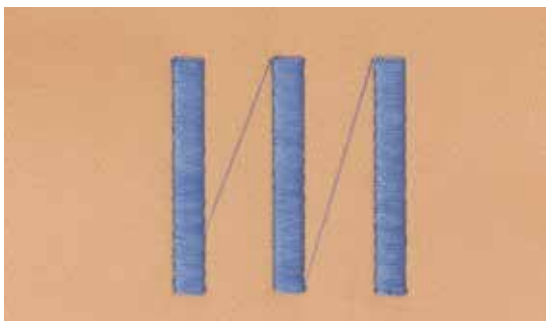

Prepojovacie stehy

Dlhé stehy, určené na preskočenie z konca jednej časti na začiatok druhej časti vzoru. Vždy pred a po stehoch prepojenia je ušitých niekoľko zaistovacích stehov. Pred začiatkom vyšívania v inej farbe, prepojovacie stehy odstrihnite.

Príprava na vyšívanie

Pripojte vyšívací modul

POZOR!

Prídavný stolík nesmie byť pripojený počas pri pripájaní a odstraňovaní vyšívacieho modulu.

Keď chcete pripojiť vyšívací modul uistite sa, že všetky časti sú v rovine! Počas vyšívania môže vyšívací počítač pracovať veľkou rýchlosťou. Preto je dôležité, aby obe jednotky boli umiestnené na stabilnom povrchu, alebo znížte rýchlosť vyšívania.

Uistite sa, že okolo stroja a vyšívacieho modulu je dostatok voľného priestoru čo umožní nerušený pohyb vyšívacieho ramena! Pred prenášaním vždy oddel'te šijací stroj a vyšívací modul navzájom - nepresúvajte!



Pripojte modul k šijaciemu stroju

- jemne nadvihnite ľavú stranu vyšívacieho modulu
- a opatrne nasuňte zľava doprava a pripojte konektor vyšívacieho modulu ku konektoru šijacieho stroja



Odpojenie modulu od šijacieho stroja

- jemne nadvihnite ľavú stranu vyšívacieho modulu a opatrne odtiahnite (odpojte) smerom doľava



Pripojenie násuvného stolíka

Násuvný stolík môžete pripojiť iba keď je rameno vyšívacieho modulu úplne vľavo. Využite funkciu «Parkovanie modulu» na presun, pozrite stranu 150.

Vyšívacia päťka/Vyšívacia ihla

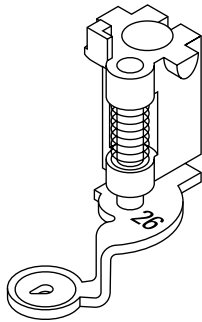

Ihla na vyšívanie

Vyšívacie ihly (130/705 H-SUK) majú veľké a jemne zaoblené očko. Hodvábne i bavlnené nite sú tak pri vyšívaní menej namáhané.

- používajte SUK ihly
- v závislosti od použitej nite, zvolte hrúbku ihly od 70 do 90 SUK
- ihlu pravidelne meňte

Príprava

- pripojte vyšívaciu päťku č. 26 k vyšívaciemu počítaču
- zdvihnite šijaciu päťku
- zdvihnite ihlu

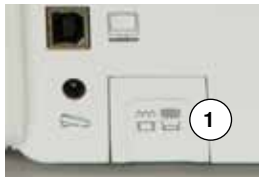

Spustite zúbky podávača

- stlačte tlačidlo «ponorovania zúbkov podávača» 1
- ▶ zúbky podávača sa spustia

Stehová doska na rovný steh/Stehová doska na cutwork - vyrezávanie

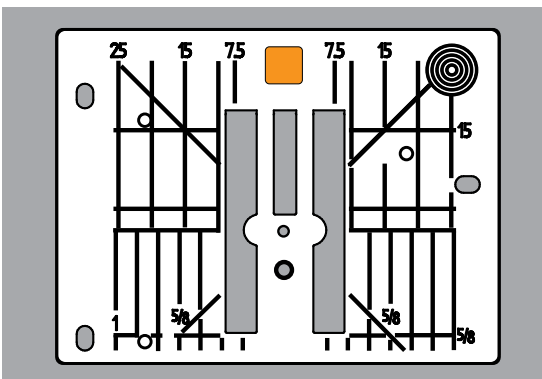

Stehová doska na rovný steh a cutwork má len malý ihlový otvor. To lepšie drží látku. Optimalizuje kvalitu stehu.

- odstráňte štandardnú stehovú dosku (pozrite stranu 25)
- zameňte ju za stehovú dosku na rovný steh a cutwork

Osnovanie hornej a dolnej nite

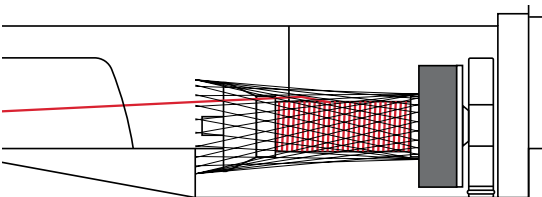

Osnovanie hornej nite

- nasadte penovú podložku na kolík
- nasadte cievku s hornou niťou
- pri umelom hodvábe a klzkých nitiach nasadte na cievku s hornou niťou sieťku
- ▶ sieťka zabráni sklúznutiu nití a horná niť bude odvíjaná rovnomerne



Cievkový kolík

Ak používate kovové alebo špeciálne nite, použite prídavný vodič nite (špeciálne príslušenstvo). Predídete tak možným problémom.

Osnovanie spodnej nite

Postup pre osnovanie spodnej nite na vyšívanie je rovnaký ako pre šitie, pozri str. 21.



Vložte cievkové púzdro a zatvorte kryt chapača. Snímač pre spodnú niť pracuje iba vtedy, keď je kryt uzavretý. (Senzor musíte aktivovať v programe Nastavenia).

Vyšívací rámik

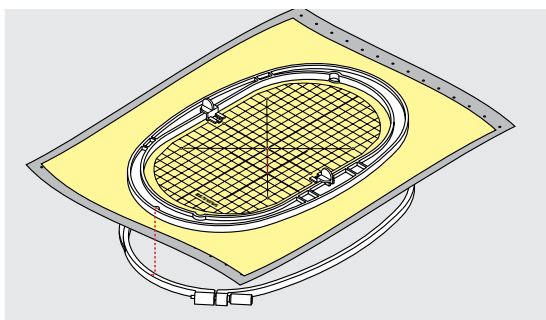
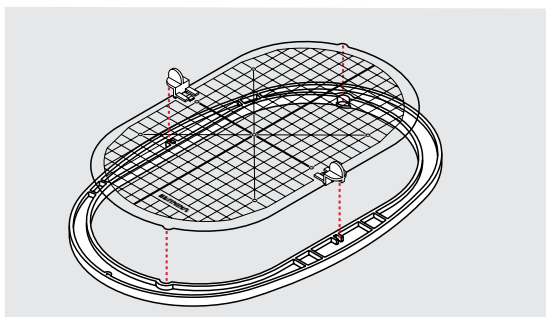
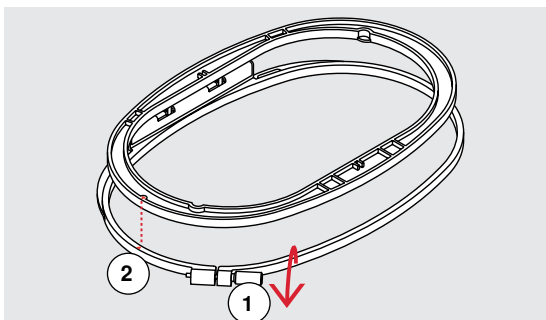
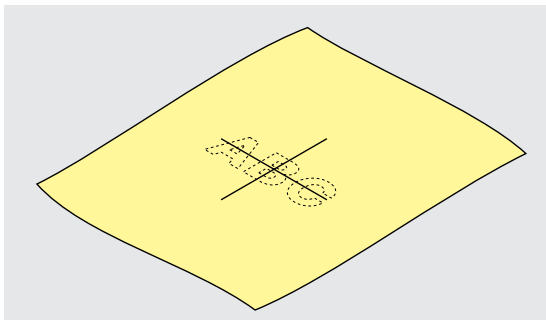

Vystredenie

- určte pozíciu stredu vyšívaneho vzoru na látke
- vyznačte ho značkovačom na látku alebo kriedou

Použitie vyšívacieho rámu

- ak treba uvoľnite skrutku **1** vonkajšieho rámu
 - vyberte vnútorný rámik
- Značky šípiek **2** na oboch častiach rámov majú byť zarovnané.

Šípky sú

- v strede prednej strany stredného aj oválneho rámu
- na pravej strane malého rámu
- v strede prednej strany mega, maxi a jumbo rámu (voliteľné príslušenstvo)

Šablóna na vyšívanie

- ku každému vyšívaciemu rámu je priehľadná šablóna
- povrch šablón má štvorcovú mriežku s čiarami vzdialenými 1 cm od seba
- stred a rohy šablóny sú označené dierkami
- pre ľahší prenos značiek na látku
- priložte držiaky vyšívacej šablóny
- šablónu umiestnite do vnútorného rámika tak, aby slovo BERNINA bolo umiestnené pri prednej hrane (pri šípkach) a dalo sa čítať
- ▶ v tejto polohe zapadne šablóna do vnútorného rámu

Zarámovanie látky

- látku umiestnite pod vnútorný rámik
 - zarovnajte vyznačený stred na látke so stredom na šablóne
 - vložte látku a vnútorný rámik do vonkajšieho rámika
- Šípky na oboch rámikoch zarovnajte.
- napasujte oba rámiky do seba; uistite sa, že sa látka nepohla
 - materiál, na ktorý idete vyšívať musí byť napnutý
 - dotiahnite skrutku
 - odstráňte šablónu z rámu pomocou držiakov šablóny

Vlizelíny

Vlizelíny

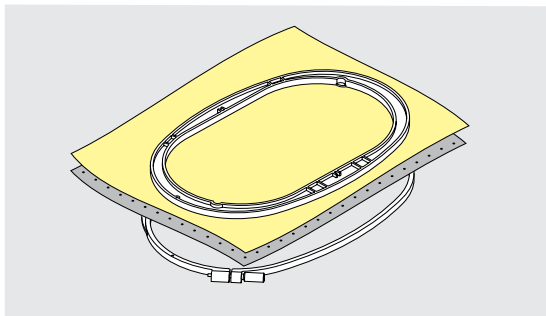

Trhacie vlizelíny

- prebytočný vlizelín jednoducho odtrhnete
- môžete použiť jednu alebo viac vrstiev
- dodávajú sa rôzne hrúbky
- pre väčšiu stabilitu, pomocou dočasne lepidelého spreju ho prilepte na rubovú stranu látky pred jej uchytením do rámika
- po ukončení vyšívania prebytok vlizelínu z rubovej strany výšivky opatrne odstráňte
- výšivky sa nezdeformujú
- pod veľkými vyšitými plochami vlizelín zostane

Využitie:

Pre všetky nenaťahovacie textilné materiály.

Vlizelíny, odstraňované obstrihaním

- môžete použiť jednu alebo viac vrstiev
- dodávajú sa rôzne hrúbky
- pre väčšiu stabilitu, pomocou dočasne lepidelého spreju ho prilepte na rubovú stranu látky pred jej uchytením do rámika
- po ukončení výšivky prečnievajúce okraje z rubovej strany opatrne odstrihnite
- výšivky sa nezdeformujú
- pod veľkými vyšitými plochami vlizelín zostane

Využitie:

Pre všetky elastické materiály.

Lepiaci sprej

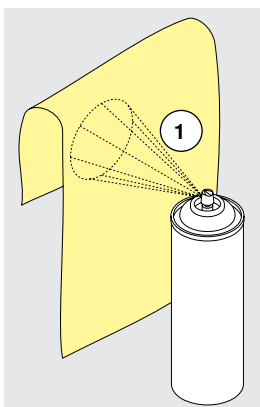

Lepiaci sprej nenanášajte z príliš malej vzdialenosti na látku.

- optimálne vo vzdialenosti 1 25-30 cm
- lepiaci sprej používajte opatrne
- pre väčšiu stabilitu postriekajte vlizelín a prilepte ho na rubovú stranu látky opatrným hladkaním tak, aby sa nevytvorili záhyby

Využitie:

- strečové a tkané materiály: pre uchovanie tvaru
- hladký materiál: aby sa zabránilo kĺzaniu vrstiev materiálov
- aplikácie: ľahko ich napolohujete
- kusy látky: umiestnite kusy látok na vlizelín, napr. strih vrecka
- materiály s vlasom: (napr. zamat), ktoré by sa nemali vkladať do rámika, aby po ňom nezostali otlaky
- na prilepenie častí, ktoré treba vyšíť

Škrob v spreji pre vytvrdenie

Škrob v spreji je vhodný pre dočasné spevnenie jemných, mäkkých alebo voľne tkaných materiálov.

- plochu, kde sa má vyšívajúť, nastriekajte sprejom
 - nechajte ju vyschnúť alebo ju jemne prežehlite horúcou žehličkou
- Použite vždy aj ďalší vlizelín na rubovej strane materiálu, napr. vodou rozpustný vlizelín.

Využitie:

Ideálny pre jemné, voľne tkané materiály, napr. batist, jemné plátno atď.

Nažehľovacie vlizelíny

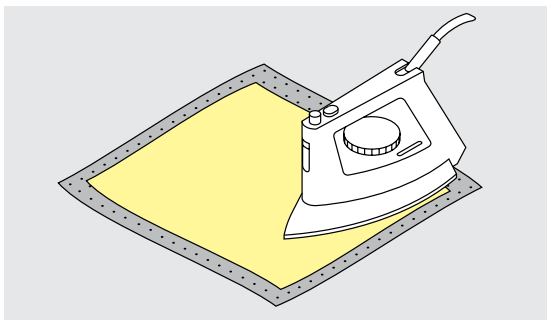

Sú dostupné rôzne druhy nažehľovacích vlizelínov. Môžu byť použité v závislosti na type zvoleného materiálu. Používajte vlizelíny, ktoré sa dajú ľahko odstrániť.

- nažehľovacie vlizelíny sa prižehľujú na rubovú stranu materiálu

Využitie:

Na udržanie tvaru a formy materiálu, na ktorý sa bude vyšívvať; používa sa spolu s iným vlizelínom.

Samolepivý vlizelín s papierovou zadnou stranou

- vlizelín umiestnite do rámika papierovou stranou nahor
- použite ostrý predmet (napr. nožnice) na urobenie zárezov
- a odstránenie papiera a odhalenie lepivého povrchu
- ▶ odhalí sa lepivý povrch
- látku umiestnite na vlizelín, napolohujte a vyhladte

Využitie:

- určené pre jemné materiály ako žerzej alebo hodváb a pod.
- pre ťažko rámovateľné časti a materiály



Keď používate samolepivý vlizelín, uistite sa, či na ihle, stehovej doske alebo chapačovej ploche neostali zvyšky lepidla.

Vodou rozpustný vlizelín

Rozpustný vlizelín vyzerá ako plastový obal. Po ukončení výšivky rozpustíte vlizelín v teplej vode. Vodou rozpustné vlizelíny sú ideálnou ochranou pre látku s hustým alebo slučkovitým povrchom, napr. froté. Zabráni vnáraníu výšivky do materiálu a odhaľovaniu podkladovej látky medzi stehmi.

- vlizelín položte na lícovú stranu podkladu
- upevnite spolu s látkou do rámu
- ak treba použite lepiaci sprej na fixáciu
- látky s vlasom spevnite pomocou iného vhodného vlizelínu na rubovej strane
- po rozpustení vlizelínu položte výšivku na plochú podložku a nechajte ju vyschnúť

Využitie:

- vhodný pre froté, zamat, pleteniny so slučkami - buklé a pod.
- vhodný pre jemné priesvitné materiály ako organtín, batist, atď., kde by zvyšky iného vlizelínu presvitali
- pre čipkové výšivky



Pri zhotovovaní čipiek umiestnite jednu alebo dve vrstvy vodou rozpustného vlizelínu do rámika (nakolko vzor nie je vyšívavý na látku, po odstránení vlizelínu zostane len výšivka bez látky). Vyšívací vzor musí byť vytvorený krátkymi stehmi vzájomne prepojenými, inak by sa mohli rozpadnúť.

Funkcie

Prehľad tlačidiel «Funkcii» - na vyšívacom stroji



Tlačidlo «Štart/Stop»

Stlačte tlačidlo «Štart/Stop» pre spustenie alebo zastavenie vyšívacieho stroja.

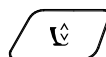

Tlačidlo «Poloha prítlačnej pätky»

- stlačte tlačidlo
- ▶ prítlačná pätká je čiastočne spustená pre ľahšie umiestnenie látky
- ▶ prítlačná pätká je úplne dole na látke na začiatku šitia
- stlačte opäť tlačidlo
- ▶ šijacia pätká je zdvihnutá

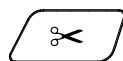

Tlačidlo «Automatický odstrih nite»

- stlačte tlačidlo
- ▶ horná a spodná niť sú automaticky ustrihnuté

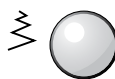

Gombíkové ovládače na zmenu šírky a dĺžky stehu

Tieto ovládače sa používajú na úpravu motívov pri rôznych funkciách, napr. zmena veľkosti, otáčanie, atď. Správa o tom, že ich musíte použiť sa zobrazí na obrazovke.

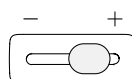

Regulátor rýchlosti (Ručný plyn)

Rýchlosť šitia a vyšívania sa dá plynule nastaviť bežcom.

Displej - prehľad

Vstup do režimu vyšívania

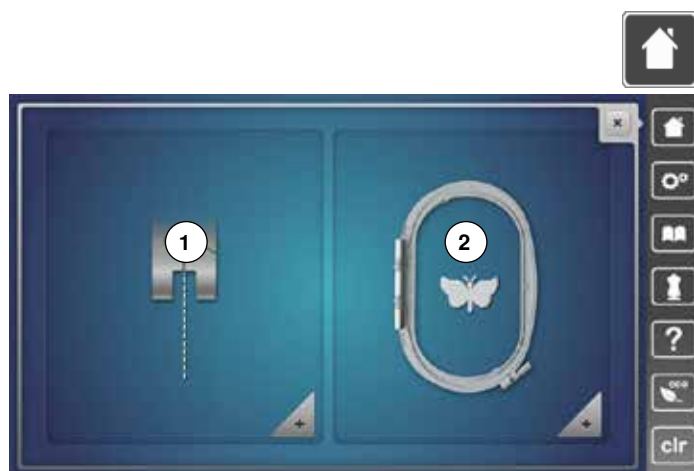

- stlačte tlačidlo «Domov»

Režim vyšívania

- stlačte ikonu «Režim vyšívania» 2
- ▶ objaví sa obrazovka «Vyšívania»

Režim šitia

- stlačte ikonu «Režim šitia» 1
- ▶ objaví sa obrazovka «Šitie»



Vyšívací počítač

Vyberte vyšívacie motívy zo záložiek «Abecedy», «Vzory stehu», «Vyšívacie motívy» a «Moje návrhy».



USB kľúč (voliteľné príslušenstvo)

Na výber vyšívacieho motívu uloženého na USB kľúči.



Abecedy

Na výber zo zabudovaných «Abecied».



Motívy

Na výber zo zabudovaných «Vyšívacích motívov».



Vzory stehu

Vyberte vstavané stehové vzory.



Moje návrhy

Na výber z uložených vyšívacích motívov.

Vyšívanie «Abecedy»



- stlačte ikonu «Abeceda»

- vyberte želanú abecedu

- 1 Drifter
- 2 Childs Play
- 3 Victoria
- 4 Anniversary
- 5 Swiss Block
- 6 Quilt Block
- 7 Old English

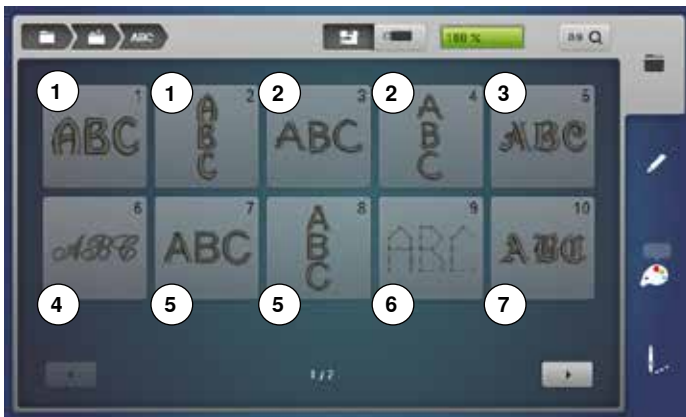

- 8 Russian Textbook



- Návrat do menu pre výber**
Späť na obrazovku «Výber».

BERNINA motívy

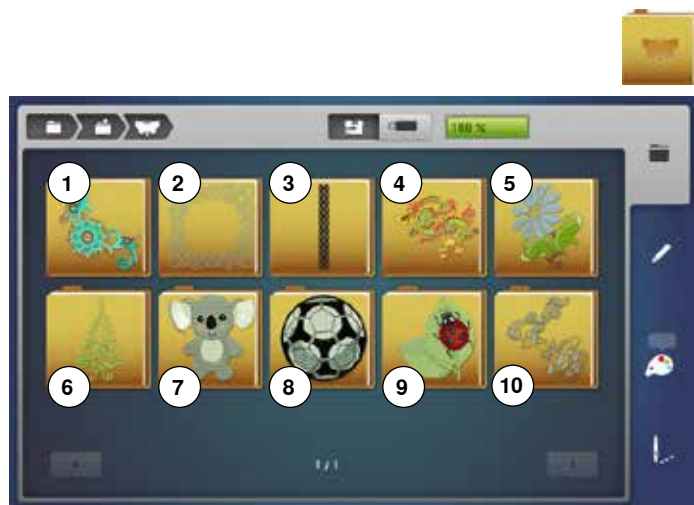

- stlačte ikonu «Vyšívacie motívy»
 - vyberte záložku so zvoleným vyšívacím vzorom
- 1 Zdobenie
 - 2 Quilting
 - 3 Bordúry a čipka
 - 4 Ázia
 - 5 Kvetý
 - 6 Tematické
 - 7 Detské
 - 8 Športy a Hobby
 - 9 Zvieratá
 - 10 Obrysy kvetov

BERNINA stehové vzory



- stlačte ikonu «Stehový vzor»
- vyberte požadovanú záložku stehového vzoru
- ▶ všetky stehové vzory, ktoré obsahuje režim šitia môžu byť tiež vyšívané

«Moje návrhy»



- stlačte ikonu «Moje návrhy»
- zvolte želaný motív

Vyšivací motív z USB kľúča (voliteľné príslušenstvo)



- pripojte USB kľúč
- stlačte ikonu «USB kľúč»
- zvolte želaný motív



Obrazovka «Editovanie»



- 1 Napätie hornej nite
- 2 Bezpečnostný program - ihla
- 3 Zobrazenie prítláčnych pätičiek/Výber prítláčnych pätičiek
- 4 Výber rámu
- 5 Bezpečnostný program - stehová doska
- 6 Poloha podávacích zúbkov hore/dolu
- 7 Stav cievky
- 8 Výber
- 9 Edituj
- 10 Počet farieb
- 11 Vyšívacie menu



Napätie hornej nite

- ▶ zodpovedajúca hodnota sa zobrazuje v ikone



Bezpečnostný program

- stlačte ikonu «Ihla» alebo «Stehová doska»
- stlačte ikonu želanej «Ihly» a/alebo «Stehovej dosky»
- ▶ ak je vybratá nevhodná stehová doska, v ikone sa objaví varovanie



**Zobrazenie prítlačných pätiiek/Výber prítlačných pätiiek**

Zobrazuje sa predvolená vyšívacia päťka č. 26.

- stlačte ikonu
- ▶ sú zobrazené a môžu byť vybrané ďalšie šijacie päťky napr. päťka na voľné prišívanie šnúrky č. 43
- pripojte a vyberte vhodnú päťku pre váš projekt

**Výber rámu**

- ▶ zobrazí sa optimálny rámik pre vybraný motív
- stlačte ikonu
- ▶ zobrazí sa obrazovka s možnosťami rámu a objavia sa ďalšie súvisiace funkcie

**Poloha podávacích zúbkov hore/dolu**

Zobrazí sa poloha podávacích zúbkov dolu/hore.

- stlačte ikonu
- ▶ animácia ukazuje ako spustiť/zdvihnúť zúbky podávača

**Osnovanie cievky**

Zobrazuje sa zostávajúce množstvo nite v cievke.

- stlačte ikonu
- ▶ animácia ukazuje ako osnovať niť na cievku

Prehľad obrazovky «Edit»



- vyberte «Abecedu» alebo «Výšivku»
- stlačte ikonu «i»
- stlačte ikonu «priblíženie-zväčšenie»

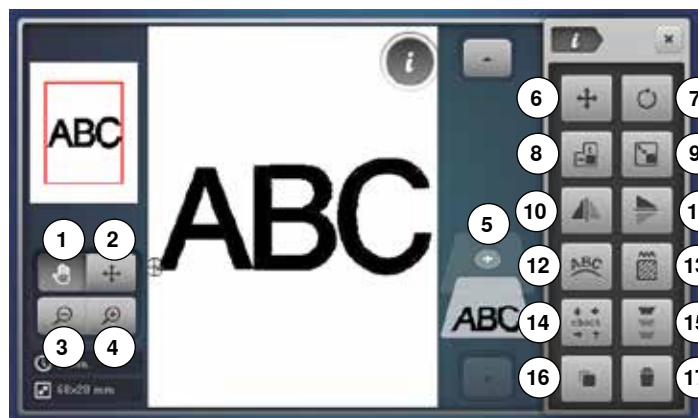

Niektoré vlastnosti funkcií odkazujú na použitie gombíkových ovládačov šírky a dĺžky stehu.

Funkcie

- 1 Presúvanie náhľadu na motív
- 2 Presúvanie motívu v rámci
- 3 Zoom - zmenšenie
- 4 Zoom - zväčšenie
- 5 Pridávanie vyšívacích motívov
- 6 Presúvanie motívu
- 7 Otáčanie motívu
- 8 Zmena výšky alebo šírky motívu
- 9 Proporcionálna zmena veľkosti motívu
- 10 Zrkadlenie vzoru (vľavo/vpravo)
- 11 Zrkadlenie vzoru (hore/dolu)
- 12 Zmena vlastností
- 13 Zmena typu stehu
- 14 Kontrola rámu a veľkosti motívu
- 15 Nekonečná výšivka
- 16 Opakovanie vzoru
- 17 Vymazávanie vzoru

Všeobecné funkcie



Informácie

- stlačte ikonu
- ▶ ďalšia obrazovka sa otvorí



Späť

- stlačte ikonu
- ▶ objaví sa predošlá obrazovka
- ▶ všetky zmeny nastavenia sú uchované



Potvrdenie výberu

- stlačte ikonu
- ▶ Aktivuje alebo potvrdzuje zmenu/výber.



Opustenie aktívnej obrazovky

- stlačte ikonu
- ▶ obrazovka sa zatvorí
- ▶ objaví sa predošlá obrazovka



Presúvanie náhľadu na motív

Náhľad na vyšívací motív môže byť presúvaný akýmkoľvek smerom priamo na obrazovke buď prstom, alebo dotykovým perom. Poloha výšivky sa nezmení.



Presúvanie motívu v rámci

Vyšívací motív sa dá presúvať v rámci všetkými smermi dotykovým perom alebo prstom priamo po obrazovke.



Zoom - zväčšenie

- stlačte ikonu 1-5x
- ▶ zobrazená výšivka je zväčšovaná po krokoch



Zoom - zmenšenie

- stlačte ikonu 1-5x
- ▶ zobrazenie zväčšenej výšivky je zmenšované po krokoch



Pridávanie vyšívacích motívov

- ▶ otvorí sa náhľad predošlej obrazovky (Abecedy, Vyšívacie motívy, Vzory stehu, Moje návrhy)
- zvolíte želaný vzor



Presúvanie motívu

Na obrazovke sú zobrazené zmeny v 1/10 mm.

- otočte gombíkom šírky stehu
- ▶ motív sa posúva do strán (horizontálne)
- otočte gombíkom dĺžky stehu
- ▶ motív sa posúva po výške (vertikálne)
- otáčajte gombíkmi dĺžky a šírky stehu
- ▶ motív sa pohybuje po uhlopriečke (v oboch informačných poliach sa objavuje to isté číslo)

Vyšívací motív sa dá tiež presúvať všetkými smermi dotykovým perom alebo prstom priamo po obrazovke.



Kontrola veľkosti motívu

Veľkosť motívu sa mení pomocou štyroch ikoniek šípiek.

- stlačte ikonu «Stred motívu»
- ▶ rám sa pohybuje dovtedy, kým sa ihla nenachádza v strede motívu
- otočte kolieskom šírky stehu
- ▶ motív sa posúva do strán (horizontálne)
- otočte gombík dĺžky stehu
- ▶ motív sa posúva po výške (vertikálne)



Otáčanie motívu

Zobrazuje pozíciu v stupňoch (°).

- otočte gombíkom šírky stehu doprava
- ▶ motív bude otáčaný doprava
- otočte gombíkom šírky stehu doľava
- ▶ motív bude otáčaný doľava
- stlačte ikonu «+90» 1-4x
- ▶ motív bude otáčaný doprava v 90° krokoch (0°, 90°, 180°, 270°, 360°)



Nekonečná výšivka

Otvorí sa obrazovka na vytvorenie bordúry.



Opakovanie vzoru

Opakuje sa aktívny vyšívací motív.



Vymazávanie vzoru

Aktívny vyšívací motív je vymazaný.



Zmena výšky alebo šírky motívu

Zobrazuje zmenu v %.

- otočte kolieskom šírky stehu
- ▶ motív sa mení horizontálne
- otočte gombík dĺžky stehu
- ▶ motív sa mení vertikálne



Proporcionálna zmena veľkosti motívu

Zobrazuje zmenu v %.

- otočte gombíkom šírky stehu doprava
- ▶ vzor je zväčšený
- otočte gombíkom šírky stehu doľava
- ▶ vzor je zmenšený



Zrkadlenie vzoru vľavo/vpravo

Motív bude zrkadlený horizontálne (doľava/doprava).



Zrkadlenie vzoru dolu/hore

Motív bude zrkadlený vertikálne (hore/dolu).



Zmena vlastností

- otočte gombíkom šírky stehu
- ▶ vzdialenosť medzi jednotlivými znakmi je menená v mm-krokoch
- otočte gombíkom dĺžky stehu
- ▶ text sa ohýba smerom nahor alebo nadol



Zmena typu stehu

- saténové stehy môžu byť zmenené na krokové stehy (výplňové stehy)
- zmena hustoty stehu



- stlačte ikonu «Veľkosť ráma»

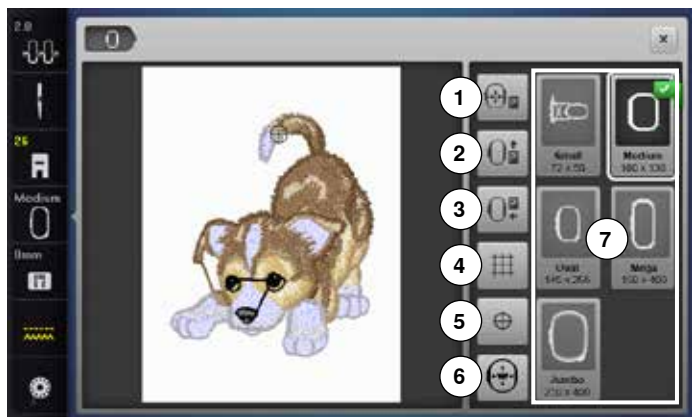

Funkcie

- 1 Posun rámu doľava
- 2 Posun rámu dozadu
- 3 Parkovanie modulu
- 4 Mriežka
- 5 Stred motívu
- 6 Virtuálne polohovanie
- 7 Výber rámu/Zobrazenie



Posun rámu doľava

- ▶ rám sa pohne do stredu
- stlačte tlačidlo «Start/Stop»
- ▶ rám sa vráti do predchádzajúcej polohy



Posun rámu dozadu

- ▶ rám sa presunie vertikálne do najzadnejšej polohy
- Lepší prístup pri výmene spodnej nite.



Parkovanie vyšívacieho modulu

- odpojte rám
 - ▶ vyšívacie rameno sa posunie horizontálne doľava do parkovacej polohy
 - prepnutie do režimu šitia
- Šitie je možné aj keď je pripojený vyšívací modul.



Mriežka

- stlačte ikonu
- ▶ veľký kurzor ukazuje na stred rámu
- stlačte ikonu znova
- ▶ zobrazí sa mriežka
- motív môžete umiestniť presnejšie



Stred motívu

Na obrazovke sa zobrazí presný stred vzoru označený kurzorom.

Ak je funkcia «Virtuálne polohovanie» aktivovaná, rám sa pohybuje, kým sa ihla nenachádza nad stredom motívu.



Virtuálne polohovanie

Ikona je neaktívna (podsvietená) = ak je motív presúvaný, rám sa nepohybuje.



- stlačte ikonu
- Ak je motív presúvaný, aj rám sa súčasne pohybuje do novej pozície.
- Táto funkcia sa zobrazí iba vtedy, keď je vyšívací rám pripojený.



Výber rámu/Zobrazenie

- ▶ zobrazí sa optimálny rámik pre vybraný motív
- stlačte ikonu
- ▶ zobrazí sa obrazovka s vybraným rámikom a objavia sa ďalšie funkcie

Prehľad vyšívacieho menu

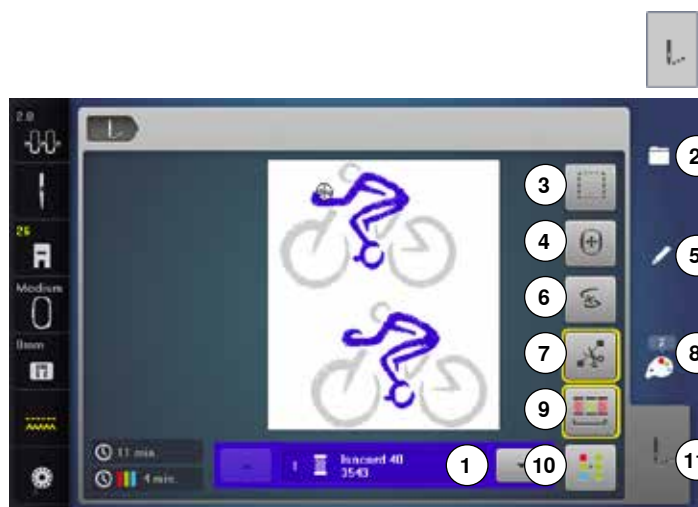

- stlačte tlačidlo «Vyšívacie menu»

Pri niektorých funkciách sa objaví inštrukcia o potrebe použiť gombíkové ovládače.

Funkcie

- 1 Informácia o aktívnej farbe
- 2 Výber
- 3 Obstehovanie
- 4 Presun rámika
- 5 Edituj
- 6 Roztrhnutie nite
- 7 Odstrih prepojovacích stehov
- 8 Počet farieb
- 9 Vyšívacie motívov podľa farebnej postupnosti/Zníženie počtu farieb
- 10 Jedno/Viac farebný motív
- 11 Tlačidlo «Vyšívacie menu»



Informácia o aktívnej farbe

Informácia o aktívnej farbe.

- stlačte ikonu šípky nahor alebo nadol
 - ▶ prepínate sa medzi farbami
 - ▶ rám sa presunie na prvý steh vybranej farby
- Aktívna farba môže byť vyšitá aj samostatne.



Výber

- výber nového motívu
- pridajte motív
- uložte motív
- vymažte motív



Obstehovanie

- stlačte ikonu
- ▶ vyšívajúci motív je obstehovaný rovným stehom
- znova stlačte ikonu, symbol sa zmení
- ▶ obstehovanie sa teraz urobí okolo rámiku
- stlačte ikonu znova
- ▶ stehovacie stehy sú vypnuté



Presun rámika

Ak musí byť látka prerámovaná pri vyšívaní veľkých motívov (napr. nápisy, bordúry), potom sa rám musí presunúť na posledný vyšitý steh pomocou ovládačov dĺžky a šírky stehu.

- ▶ pohyb je zobrazovaný v ikone



Edituj

V tejto obrazovke môže byť motív editovaný - upravený.



Roztrhnutie nite

Na ľavej obrazovke aktívna farba motívu je zobrazená v normálnej veľkosti. Na pravej obrazovke je motív zväčšený.



Odstrih prepojovacích stehov

Všeobecne, funkcia je aktívna (žlto-orámovaná). Prepojovacie stehy sú automaticky odstrihnuté.

- stlačte ikonu
- prepojovacie stehy sa musia ustrihnuť ručne



Počet farieb

Zobrazí sa počet farieb motívu.

- stlačte ikonu
- ▶ zobrazí informáciu o farbách vybraného motívu



Vyšívacie motívov podľa farebnej postupnosti

Keď nie je ikona aktívna, číslo a farebný odtieň ostáva v pôvodnom nastavení.



Zníženie počtu farebných zmien

Ak je ikona aktívna, časti motívu vyšívané s totožnou farbou sú spájané a počet zmien farieb sa znižuje.



Jedno/Viac farebný motív

Ak je symbol aktívny, celý motív vyšijete s jednou farbou (bez zastavenia). Ak je symbol neaktívny, každá farba sa vyšíva samostatne.



Vyšívacie menu

- ▶ je otvorená obrazovka «Vyšívacie menu»
 - ▶ vyšívací stroj je pripravený na vyšívanie
- Vyšívací stroj sa musí spustiť stlačením tlačidla «Štart/Stop» na hlave stroja.

Výber menu



- stlačte tlačidlo «Výber»

Funkcie

- 1 Otvorenie nového vzoru
- 2 Pridanie vzoru
- 3 Ukladanie vzoru
- 4 Vymazávanie vzoru



Otvorenie nového vzoru

- ▶ otvorí sa náhľad predošlej obrazovky (Abecedy, Vyšívacie motívy, Vzory stehu, Moje návrhy)
- zvolíte želaný vzor



Pridanie vzoru

- ▶ otvorí sa náhľad predošlej obrazovky (Abecedy, Vyšívacie motívy, Vzory stehu, Moje návrhy)
- zvolíte želaný vzor



Ukladanie vzoru

- ▶ otvorí sa obrazovka pre ukladanie



Vymazávanie vzoru

- ▶ otvorí sa obrazovka pre mazanie

Displej - prehľad

Obrazovka - prehľad farieb

- stlačte tlačidlo «Číslo farby»



Zmena značky nití

- ▶ otvorí sa obrazovka s prehľadom rôznych značiek nití

Vyšívacie motívy

Výber vyšívacieho motívu



Môžu byť vybrané rôzne motívy zo zložiek «Alphabets - Abecedy», «Motifs - Vyšívacie motívy», «Vzory stehu» a «My Designs - Moje návrhy».

Abecedy



Výber abecedy

- stlačte ikonu «Abeceda»
- ▶ zobrazia sa rôzne typy abecied
- stlačte ikonu požadovaného písma



Vkladanie/oprava nápisu

- ▶ otvorí sa obrazovka s klávesnicou
 - automaticky sa aktivuje tlačítko obrazovky «ABC» (veľké písmená)
 - vyberte požadované znaky
- Medzerník je ikona pod klávesnicou.
- ▶ písmenká sa zobrazia v lište s textom 1
 - stlačte ✓ pre potvrdenie

Vymazanie textu

- stlačte lištu s textom 1
- ▶ vložený text je kompletne vymazaný

Opravy

- stlačte ikonu 2
- ▶ písmená vymazávajú sprava doľava



3 «ABC» text - veľké písmená (štandard)

4 «abc» text - malé písmená

5 «1,2,3» číslice a matematické znaky

6 «@&!...» špeciálne znaky



Ak sa nápis nedá zobrazíť v ráme, otočte ho o 90°. Takto získate oveľa viac miesta na vyšívanie nápisu. Ak to nepomôže, zmenšite veľkosť písma alebo znížte počet písmen.

BERNINA vyšívacie motívy

Všetky BERNINA vyšívacie motívy môžu byť vyšité tak ako sú, alebo zmenené, skombinované za použitia rôznych funkcií, ktoré stroj ponúka.



Prehľad stehových vzorov

- stlačte ikonu «Vyšívacie motívy»



Motívy sú zobrazené v zložkách podľa kategórii.

- vyberte zložku
- zvolte želaný vzor

Vzory stehu

Stehové vzory sú v rovnakej kategórii záložiek nachádzajúcich sa v režime šitia.



Prehľad vzorov

- vyberte zložku
- vyberte želaný steh



«Moje návrhy»

Všetky BERNINA vyšívacie motívy môžu byť vyšité tak ako sú, alebo zmenené, skombinované za použitia rôznych funkcií, ktoré stroj ponúka.



Prehľad stehových vzorov

- stlačte ikonu «Moje návrhy»
- zvolte želaný motív kliknutím na ikonu alebo cez ikonu «0-9»



Motívy v kombinácii s funkciami

Pre aktiváciu funkcie stlačte želanú ikonu a urobte zmeny ovládačmi šírky a dĺžky stehu.

Presun vyšívacích motívov



- stlačte ikonu «i»
- stlačte ikonu «Presun motívu»
- otočte kolieskom šírky stehu
- ▶ motív sa posúva do strán (horizontálne)
- otočte gombík dĺžky stehu
- ▶ motív sa posúva po výške (vertikálne)
- ▶ zmena je zobrazovaná v ikone v 1/10 mm
- otáčajte gombíkmi dĺžky a šírky stehu
- ▶ motív sa pohybuje po uhlopriečke (v oboch informačných poliach sa objavuje to isté číslo)
- stlačte žltu orámovanú ikonu, alebo ikonu «Vystredenie»
- ▶ rám sa pohybuje dovtedy, kým sa ihla nenachádza v jeho strede

Otáčanie vyšívacích motívov

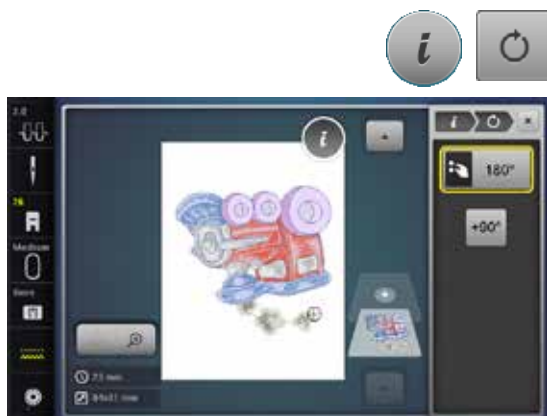

- stlačte ikonu «i»
- stlačte ikonu «Otáčanie motívu»
- otočte gombíkom šírky stehu doprava
- ▶ motív bude otáčaný doprava
- otočte gombíkom šírky stehu doľava
- ▶ motív bude otáčaný doľava
- ▶ zmena je zobrazovaná v ikone v stupňoch (°)
- stlačte žltu-orámovanú ikonu
- ▶ natočenie motívu sa vráti do základného nastavenia (0°/360°)
- stlačte ikonu «+90» 1-4x
- ▶ motív bude otáčaný doprava v 90° krokoch (0°, 90°, 180°, 270°, 360°)

Zmena výšky alebo šírky motívu

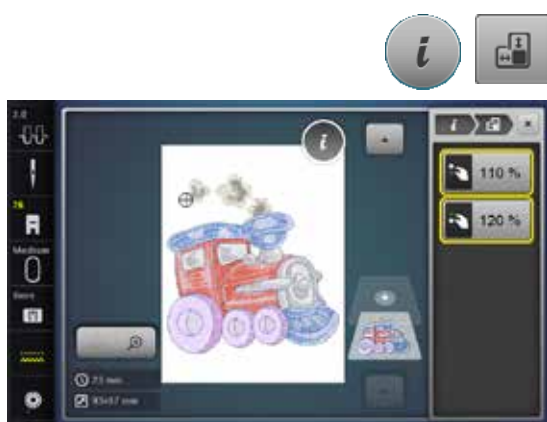

- stlačte ikonu «i»
- stlačte ikonu «Zmena výšky alebo šírky vyšívacieho motívu»
- otočte ovládačom šírky stehu v smere alebo proti smeru hodinových ručičiek
- ▶ vyšívajúci motív je rozťahovaný alebo stláčaný vodorovne
- otočte ovládačom dĺžky stehu v smere alebo proti smeru hodinových ručičiek
- ▶ vyšívajúci motív je rozťahovaný alebo stláčaný vertikálne
- ▶ zmena je zobrazovaná v ikone percentách (%)
- stlačte žltu orámovanú ikonu
- ▶ veľkosť motívu sa obnoví na základné nastavenie

Proporcionálna zmena vyšívacieho motívu



- stlačte ikonu «i»
- stlačte ikonu «Proporcionálne zväčšenie alebo zmenšenie vzoru»
- otočte gombíkom šírky stehu doprava
 - ▶ vzor je zväčšený
- otočte gombíkom šírky stehu doľava
 - ▶ vzor je zmenšený
- zmena je zobrazená v ikone percentách (%)
- stlačte žltu orámovanú ikonu
 - ▶ veľkosť motívu sa obnoví na základné nastavenie

Zrkadlenie vzorov



- stlačte ikonu «i»
- stlačte ikonu «Zrkadlenie obrazu vľavo/vpravo»
 - ▶ vzor bude zrkadlený horizontálne
- stlačte ikonu «Zrkadlenie obrazu hore/dolu»
 - ▶ vzor bude zrkadlený vertikálne

Výber rámu

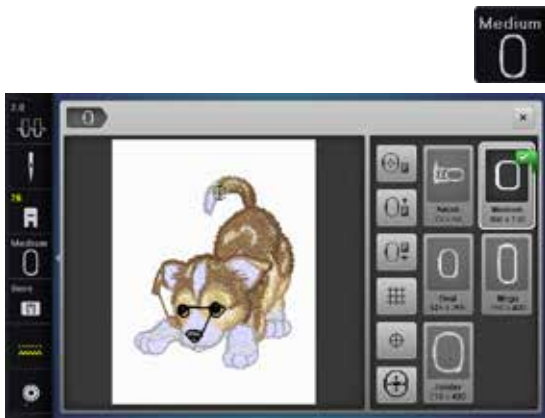

- zatlačte na ikonu «Select Hoop - výber rámu»

Použite vždy najmenší možný rámik, aby ste vylepšili výsledok vyšívania.

- vyberte želaný rámik
- ▶ vybraný rám je rámovaný v bielom a označený v pravom hornom rohu
- zatlačte na ikonu «Select Hoop - výber rámu»
- ▶ obrazovka sa zatvorí
- ▶ vzor sa objaví vo vybranom ráme

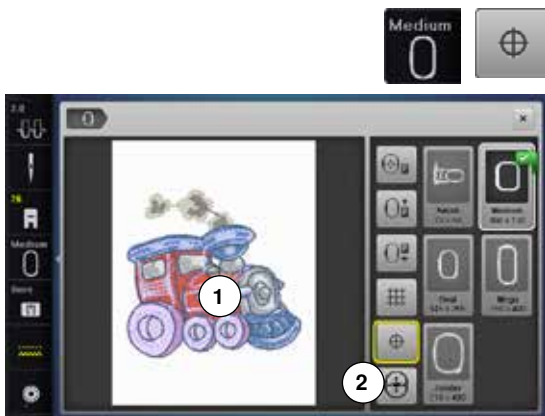

Stred motívu

- zatlačte na ikonu «Select Hoop - výber rámu»
- stlačte ikonu «Stred motívu»
- ▶ na obrazovke sa zobrazí stred motívu 1
- ▶ ak je funkcia «Virtuálne polohovanie» 2 aktivovaná, rám sa pohybuje, kým sa ihla nenachádza nad stredom motívu
- stlačte opäť ikonu «Stred motívu»
- ▶ na obrazovke bude znovu označený prvý steh vzoru

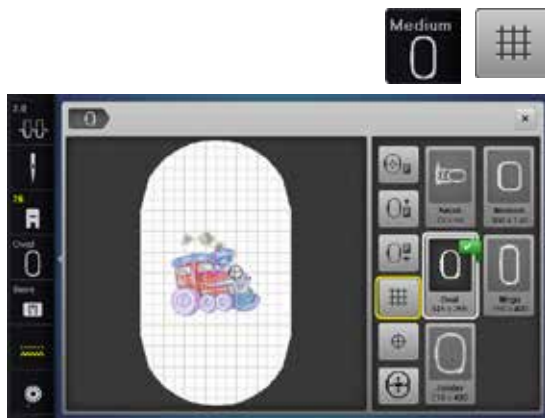

Mriežka

- zatlačte na ikonu «Select Hoop - výber rámu»
- stlačte ikonu «Mriežka»
- ▶ veľký kurzor ukazuje na stred rámu
- stlačte opäť ikonu «Mriežka»
- ▶ mriežka sa vizuálne zobrazí aj na obrazovke pre ľahšie umiestnenie vyšívacích motívov
- stlačte opäť ikonu «Mriežka»
- ▶ mriežka zmizne

Celková kontrola výšivky



Ktorákoľvek pozícia na výšivke môže byť navolená priamo na obrazovke dotykovým perom.

- vyberte a upravte motív
- pripojte zodpovedajúci rám

Ikona «Stred motívu» musí byť deaktivovaná pri vykonávaní celkovej kontroly.

- skontrolujte umiestnenie motívu v rámci dotykovým perom
- vyberte akýkoľvek bod motívu dotykovým perom
- ▶ kurzor (reprezentujúci ihlu) sa presunie na vybranú plochu
- ▶ ak je aktivovaná ikona «Virtuálne polohovanie» 1 (žltá orámovaná), rámik sa posunie na miesto vybrané na obrazovke



Ak sa pretrhne niť, môžete dotykovým perom označiť miesto pretrhnutia a rámik sa tam presunie.



Kontrola veľkosti motívu

Funkcia «Kontrola veľkosti motívu» zistí pripojenú veľkosť rámu a oblasť stehov:

- stlačte ikonu «i»
- stlačte ikonu «Kontrola»
- vyberte štyri rohy pomocou ikoniek šípok
- stlačte ikonu «Stred motívu»
- ▶ rám sa pohybuje dovtedy, kým sa ihla nenachádza v strede motívu
- otáčajte ovládačom šírky stehu doľava alebo doprava
- ▶ motív sa posúva do strán (horizontálne)
- otáčajte ovládačom dĺžky stehu doľava alebo doprava
- ▶ motív sa posúva po výške (vertikálne)



Zoom - zväčšenie/zmenšenie



- stlačte ikonu «Zoom+» 1-5x



- ▶ zobrazená výšivka je zväčšovaná po krokoch



- stlačte ikonu «Zoom-» 1-5x
- ▶ zobrazená výšivka je zmenšovaná po krokoch



Presúvanie motívu

- stlačte ikonu «Presun»
- poloha motívu môže byť presunutá akýmkoľvek smerom prstom alebo dotykový perom



Veľkosť motívu a čas vyšívania

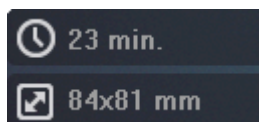

Editovacia obrazovka dolu zobrazuje čas vyšívania v minútach, šírku a výšku motívu zobrazenú v mm.

Nekonečná výšivka

Pri vyšívaní bordúry doporučujeme použiť Mega alebo Jumbo rám. Látku nemusíte tak často prekladať ako pri oválnom ráme. Doporučujeme označiť referenčné línie na látke a šablónu pri rámovaní a opakovanom prerámovaní. Referenčné línie musia smerovať paralelne s čiarami na šablóne.

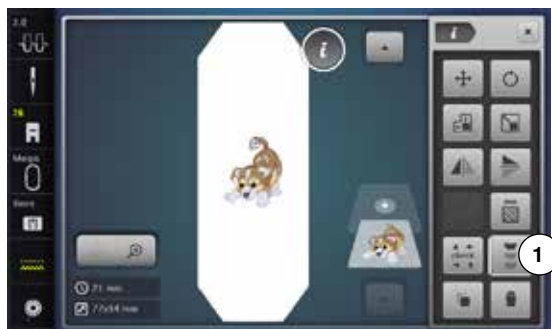

- zvolte želaný motív
- stlačte ikonu «i»
- stlačte ikonu «Nekonečné vyšívanie» 1

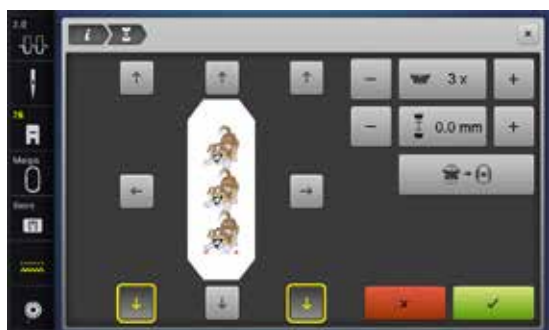

- ▶ vyšívajúci motív sa opakuje toľkokrát, koľkokrát je možné naplniť rám
- ▶ referenčné body - nevyhnutné pre umiestnenie po prerámovaní látky - sú tiež vyšité
- tlačidlá so šípkami môžu byť použité pre pridanie dodatočných referenčných bodov v rôznych smeroch



- pomocou ovládača šírky stehu alebo ikonami «+» resp. «-» počet motívov sa môže zvyšovať alebo znižovať
- stlačte pole v strede
- ▶ späť do štartovacej polohy



- pomocou ovládača dĺžky stehu alebo ikonami «+» resp. «-» sa medzery medzi motívami môžu upravovať
- ▶ zobrazenie je v mm
- stlačte pole v strede
- ▶ späť do štartovacej polohy



- ▶ viac motívov by sa malo vkladať ručne až kým vyplnia rám, rám sa zobrazí ako červený
- ▶ použite funkciu «Prispôbiť rámu» pre automatickú zmenu veľkosti motívov tak, aby sa všetky prispôbili rámu



- ✓ stlačte pre potvrdenie
- ▶ objaví sa obrazovka «Úprava»
- stlačte ikonu «i»
- ▶ prehľad funkcií sa uzavrie
- zmení sa na zobrazenie výšivky a hranicu výšivky



Vo vyšívacom menu môžete meniť rýchlosť vyšívania.



- potom ako sa vyšijú referenčné body, stlačte ikonu «Nekonečná výšivka»



- ▶ animácia vás povedie ako prerámovať látku
- preložte rám tak, aby vyšité referenčné body boli v hornej časti vyšívanej oblasti v ráme
- počas prekladania rámu sa uistite, že referenčné body neležia príliš blízko hrany rámu, alebo mimo oblasť šitia (aspoň 3 cm od hornej hrany rámu)
- pripojte vyšívací rám
- stlačte ✓

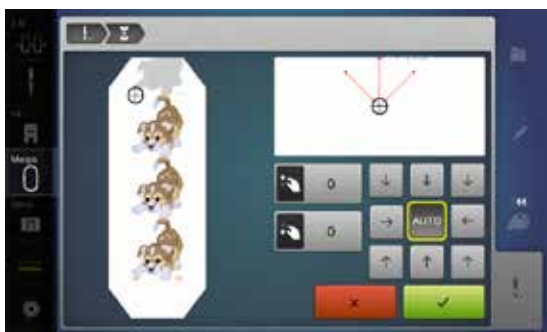

- ▶ rám sa posunie blízko k poslednému stehu
- použite ovládač šírky stehu a/alebo dĺžky stehu, presuňte rám až kým ihla nie je nad posledným stehom
- stlačte ✓ na zmenu zobrazenia výšivky a pokračujte vo vyšívaní
- zopakujte tieto kroky, kým nedosiahnete požadovanú dĺžku
- ▶ «Auto» je aktívne, rám sa pohybuje automaticky k poslednému referenčnému bodu
- tlačidlá so šípkami môžu byť použité na určenie, na ktorú stranu vyšívanej časti sa ďalšia bude pripájať
- podľa toho prerámujte látku

Kombinácie

Vytváranie kombinácií



- vyberte požadovaný motív z menu pre výber z vyšívacieho počítača

► motív 1 sa zobrazí na obrazovke «Úprava»

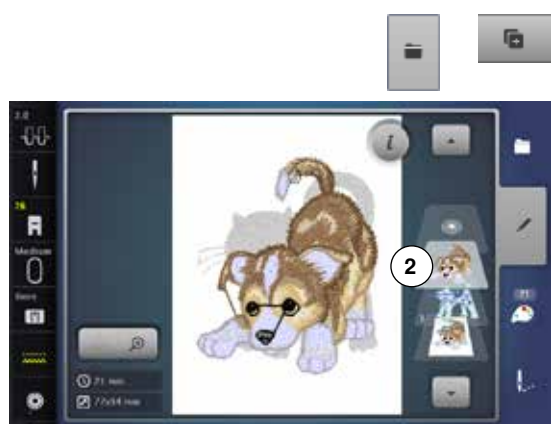

Pridávanie vyšívacích motívov

- stlačte ikonu «Pridať vyšívací motív» alebo
- stlačte tlačidlo «Výber»
- stlačte ikonu «Pridať motív»
- vyberte požadovaný motív alebo abecedu z menu pre výber z vyšívacieho počítača
- vybraný motív 2 je pridaný

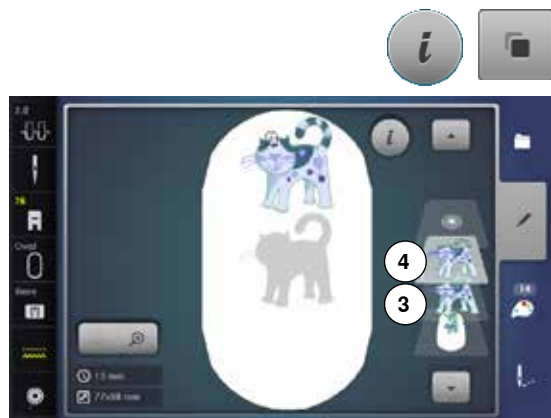

Opakovanie motívu

- stlačte ikonu «i»
- stlačte ikonu «Opakovať motív»
- aktívny motív 3 sa zopakuje 4



Opakovanie kombinácie

- zapnite kombináciu 5
- stlačte ikonu «i»
- stlačte ikonu «Opakovať motív»
- aktívna kombinácia 6+7 sa zopakuje 8

V opakujúcich sa kombináciách sa jednotlivé motívy nedajú vybrať samostatne, na rozdiel od pôvodnej kombinácie.

Písanie

Písma (napr. slová) môže byť skombinovaná s inými abecednými znakmi alebo motívami. Jednotlivé slová (napr. Made to create) sú samostatne upravené v línii a umiestňované jednotlivo.



Kombinovanie

- stlačte ikonu «Abeceda»
- ▶ zobrazia sa rôzne typy abecied
- stlačte ikonu požadovanej «Abecedy»
- ▶ zobrazí sa obrazovka s klávesnicou
- napr. vložte Made to

Vyberte znaky pomocou ikony Malé/Veľké písmo.

- medzeru vkladajte pomocou klávesy pod klávesnicou
- stlačte ✓ pre potvrdenie kombinácie znakov
- ▶ písmená sa objavia v zobrazení «Edit»

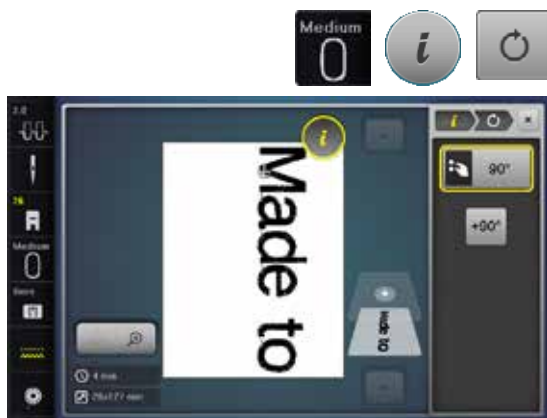

Umiestnenie

- zatlačte na ikonu «Select Hoop - výber rámu»
- vyberte stredný rám
- stlačte opäť ikonu «Výber rámu»
- stlačte ikonu «i»
- stlačte ikonu «Otáčanie motívu»
- stlačte ikonu «+90»
- ▶ text sa otočí o 90°
- stlačte ikonu «i» v hornej časti obrazovky
- ▶ prehľad funkcií sa opäť zobrazí
- stlačte ikonu «Presun motívu»
- umiestnite text na obrazovke pomocou ovládačov, dotykovým perom alebo prstom

Obrys rámu sa zvýrazní červenou farbou. ak je steh motívu mimo vyšívanej plochy.



Ďalšie riadky textu

- stlačte tlačidlo «Výber»
 - stlačte ikonu «Pridať motív»
- Kombinovanie a umiestňovanie zvyšku textu.
- zatlačte na ikonu «Select Hoop - výber rámu»
 - zapnite mriežku, vid' strana 150
 - ▶ využijte čiary mriežky pre ľahšie a presné umiestnenie riadkov textu

Písmené a vyšívacie motívy

Podľa použitia, sú znaky pridávané po tom ako vyberiete vyšívajúci motív alebo znaky sú skombinované najprv a potom pridané k motívu (napr. vyšívané písmená).



Kombinovanie

- zvolte želaný vyšívajúci motív
- ▶ motív sa zobrazí na obrazovke «Úprava»
- stlačte tlačidlo «Výber»
- stlačte ikonu «Pridať motív»
- stlačte tmavú ikonu «Vyšívací počítač» vo vrchnej časti obrazovky
- ▶ objaví sa Menu pre výber
- vyberte želanú abecedu
- ▶ zobrazí sa obrazovka s klávesnicou
- vložte text, napr. Flowers

Vyberte znaky pomocou ikony Malé/Velké písmo.

- stlačte ✓ pre potvrdenie kombinácie znakov
- ▶ text sa zobrazí nad motívom na obrazovke «Úprava»



Nastavenie textu do motívu

- stlačte ikonu «i»
- stlačte ikonu «Zmena veľkosti motívu»
- nastavenie textu motívu
- stlačte ikonu «i» v hornej časti obrazovky
- stlačte ikonu «Presun motívu»
- umiestnite text podľa želania



Manipulácia s nápisom

- stlačte ikonu «i»
- stlačte ikonu «Manipulácia s písmom»
- otočte gombík dĺžky stehu vľavo
- ▶ nápis je ohnutý smerom nahor



Mazanie stehových vzorov/jednotlivé znaky/text

Samotné časti z kombinácií, ktoré ešte neboli uložené, môžete vymazať nasledovne:

- vyberte časť z kombinácie, ktorú chcete vymazať
- stlačte ikonu «i»
- stlačte ikonu «Kôš - vymazať»
- stlačte «ok» pre potvrdenie alebo
- vyberte časť kombinácie, ktorú chcete vymazať prstom, prstom pridržte, posuňte smerom doprava a
- odstráňte z obrazovky
- stlačte «ok» pre potvrdenie
- ▶ vybratá časť je vymazaná

Zmena vlastností motívu



- stlačte ikonu «i»
- stlačte ikonu «Zmena vlastností vzoru»



Zmena typu stehov.
Zmena hustoty stehov.



- stlačte ikonu «Zmena typu stehov»
- ▶ základné nastavenie stehového kroku je aktívne



Ak je motív výrazne zväčšený, dlhé saténové stehy spôsobujú tunelovanie látky. V tom prípade sa doporučuje prepnúť na krokový výplňový steh.

Typy výplňového stehu

Vyšívacie motívy sú vyplnené saténovými alebo krokovými stehmi.



Saténový steh

Ihla sa pohybuje zľava doprava a naopak.



Krokový steh (Výplňový steh)

Ihla stehuje rovné rady v pravidelných intervaloch.



- stlačte ikonu «Zmena typu stehov»



Zmena typu stehov

Zmeny saténového výplňového stehu na maximálne 8 mm dlhý krokový výplňový steh (základné nastavenie).

- stlačte ikonu «+»/«-» alebo pootočte ovládačom šírky stehu doľava alebo doprava
 - ▶ maximálna dĺžka krokového stehu sa zväčšuje/zmenšuje
- Maximálna dĺžka krokového stehu je 12.7 mm a minimálna dĺžka 0.5 mm.
- stlačte ikonu ✓
- ▶ vybraná dĺžka krokového stehu je uložená a zobrazí sa obrazovka «Úprava»

Naspäť do základných nastavení

- stlačte žltu orámovanú ikonu
 - ▶ základné nastavenie (8 mm) je aktivované

Späť do saténových stehov

- stlačte opäť ikonu «Zmena typu stehov»
 - ▶ motív je opäť vyplnený saténovými stehmi

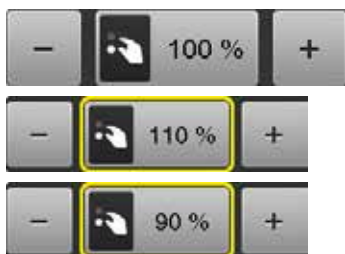

Zmena hustoty stehu

- stlačte ikonu «+»/«-» alebo pootočte ovládačom dĺžky stehu doľava alebo doprava
 - ▶ hustota stehu sa zvyšuje (viac stehov)/znižuje (menej stehov)
- Maximálna hustota stehu je 300% a minimálna 25%.
- stlačte ikonu ✓
- ▶ vybraná stehová hustota je uložená a zobrazí sa obrazovka «Úprava»

Naspäť do základných nastavení

- stlačte žltu-orámovanú ikonu
 - ▶ základné nastavenie (100%) motívu je opäť zapnuté

Farby vzorov



Prerozdelenie farieb motívu

- stlačte ikonu «Číslo farby» na obrazovke
- rolujte šípkami, kým sa neobjaví farba, ktorá má byť zmenená
- vyberte farbu, ktorá má byť zmenená (napr. 1)



- stlačte ikonu «Farba nite»
- použite ikony so šípkami pod príslušnými farbami nití a prechádzajte nimi, kým sa neobjaví požadovaná farba
- zvolte želanú farbu alebo
- stlačte ikonu «0-9» a
- zadajte číslo farby cez klávesnicu
- ▶ nová farba je priradená
- ▶ zmenená farba sa zobrazí
- stlačte ikonu «Späť» 1
- ▶ zobrazí sa prehľad farieb vybraného vyšívacieho motívu



Zmena značky nití

- stlačte ikonu «Farba nite»
- rolujte šípkami, kým sa neobjaví značka nite, ktorú si želáte
- stlačte ikonu «Značky nití» 2
- ▶ na obrazovke sa objaví nová značka nite
- stlačte ikonu «Späť» 1
- ▶ zobrazia sa zmenené detaily o niti



K motívu môžu byť priradené rôzne značky nití.

- rolujte na želanú značku nití
- **nedotýkajte** sa ikony «Značka nite»
- rolujte na želanú farbu nite
- stlačte ikonu

Vyšívacie motívy



Vyšívanie motívu podľa farby

- stlačte tlačidlo «Vyšívanie menu»
- ▶ ikona «Zníženie zmien farieb» je vypnutá (štandardne, sivá)
- ▶ farby motívu nie sú redukované, časti výšivky zostávajú v pôvodnom nastavení. Počet farebných zmien **2** ostáva tak ako je

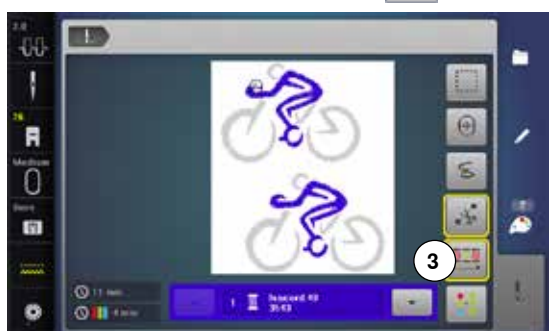

Zníženie počtu farebných zmien

- stlačte tlačidlo «Vyšívanie menu»
- stlačte ikonu «Zníženie počtu farebných zmien»
- ▶ rovnaké farby sú zlúčené a skombinované do tvaru «farebných blokov». To zníži počet farebných zmien **3** na minimum
- ▶ keď sa vyšívacie motívy prekrývajú, počet výmeny farieb nemôže byť znížený



Vyšívanie vzorov v jednej farbe

- stlačte tlačidlo «Vyšívanie menu»
- stlačte ikonu «Jednofarebne/Viacfarebne»
- ▶ funkcia je aktivovaná
- ▶ vyšívací počítač zastaví, až keď je celý vzor hotový



Vyšívanie nápisov viacfarebne

Nápisy sú vždy zobrazené v jednej farbe (ikona «Jedno/Viacfarebný motív» nie je dostupná). Aby ste vyšili každé písmeno v slove alebo každé slovo v kombinácii slov rôznymi farbami, musíte každé písmeno alebo slovo naprogramovať a uložiť samostatne.

- ▶ vyšívací počítač zastaví po každom písmene alebo slove
- môžete zmeniť farbu nite
- ▶ zobrazuje sa čas vyšívania pre každú farbu

Vyšívanie vzorov v jednej farbe

- stlačte teraz dostupnú ikonu «Jednofarebne/Viacfarebne»
- ▶ úplná kombinácia písmen sa vyšije jednou farbou

Obstehovanie



- stlačte tlačidlo «Vyšívanie menu»
- stlačte ikonu «Obstehovanie»



Vyšívací motív je obstehovaný rovným stehom.
Toto poskytuje dodatočné uchytenie materiálu na vyšívací vlizelín.



- stlačte ikonu «Obstehovanie»
- ▶ symbol sa zmení



Obstehovanie sa teraz urobí okolo rámiku.

Vypínanie obstehovania

- stlačte ikonu znova
- ▶ stehovacie stehy sú vypnuté

Import stehových vzorov z režimu šitia

Stehové vzory, alebo kombináciu stehových vzorov možno importovať z režimu šitia do režimu vyšívania a môžu byť upravované ako vyšívacie motívy. Veľmi jednoducho ich môžete kombinovať, zrkadliť a duplikovať. A nakoniec, táto kombinácia môže byť uložená ako vyšívací motív v zložke «My Design - Moje návrhy».



Ak sa importovaný stehový vzor neuloží v režime vyšívania, budú prepísaný nasledujúcim vybraným vzorom.



Výber stehových vzorov v režime šitia

- vyberte stehový vzor č. 201 v kategórii 200
- stlačte tlačidlo «Home - Domov»
- stlačte ikonu «Režim vyšívanie»



Výber stehových vzorov v režime vyšívania

- stlačte ikonu 1 «My Design - Moje návrhy»



- ▶ stehový vzor bol importovaný do zložky «My Design - Moje návrhy»
- vyberte stehový vzor



- ▶ stehový vzor sa objaví na obrazovke pre úpravy
- ▶ predlohu možno upravovať všetkými dostupnými funkciami a následne ju možno vyšíť ako vyšívací motív
- ▶ aby stehový vzor zostal v režime vyšívania, musí byť uložený, vid' strana 173

Uloženie vyšívacích motívov

Vyšívacie vzory z vyšívacieho počítača, USB kľúča alebo vzory vytvorené BERNINA vyšívacím programom môžu byť upravované a samozrejme aj uložené.

Vyšívacie vzory môžete ukladať buď do vyšívacieho počítača alebo na USB kľúč.



Vzory, u ktorých bola zmenená veľkosť, hustota stehu, atď. a boli uložené, budú pri následnom výbere považované za nové vzory (Preto sú percentá uvedené ako 100% a parametre pôvodného vzoru už nie sú viditeľné).

Pamäť vyšívacieho počítača

- zvolte želaný vyšívací motív
- zmeňte ho podľa potrieb

- stlačte tlačidlo «Výber»
- stlačte ikonu «Uložiť» 1



Vzor, ktorý má byť uložený, je zobrazený na obrazovke v žltom rámičku.

- ▶ ikona «Vyšívací počítač» je aktívna
- ▶ automaticky sa otvorí záložka My Designs - Moje návrhy
- ▶ kapacita pamäte (voľná kapacita) je zobrazená v percentách (%) na zelenej lište
- zvolte vzor, ktorý chcete uložiť
- ▶ vzor je teraz uložený v priečinku My Designs - Moje návrhy v číselnom poradí
- ▶ objaví sa znova obrazovka «Edit - edituj»

USB kľúč



Vzor, ktorý má byť uložený, je zobrazený na obrazovke v žltom rámičku.

- pripojte pamäťový «USB kľúč»
- stlačte ikonu «USB kľúč»
- ▶ kapacita pamäte (voľná kapacita) je zobrazená v percentách (%) na zelenej lište
- zvolte vzor, ktorý chcete uložiť
- ▶ výšivka sa uloží na pamäťový kľúč



Prázdne pamäťové USB kľúče sú dostupné ako voliteľné príslušenstvo u vášho BERNINA obchodníka. Pamäťové kľúče iných výrobcov bohužiaľ nepodporujeme, hlavne kľúče poskytujúce veľkú kapacitu pamäte.

Prepisovanie vzorov

Vzory uložené v «My Designs - Moje návrhy» alebo na BERNINA USB kľúči môžu byť priamo prepísané novým vzorom.

- zvolte želaný vyšívavý motív





- pripojte USB kľúč
- stlačte tlačidlo «Výber»
- stlačte ikonu «Uložiť»

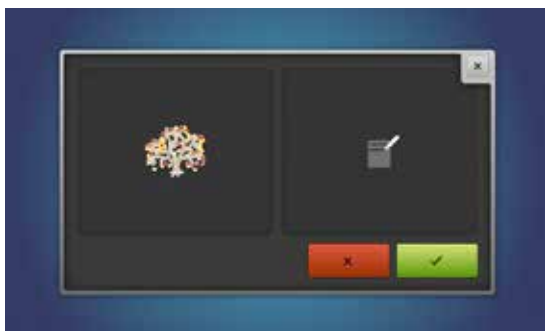

Vzor, ktorý má byť uložený, je zobrazený na obrazovke v žltom rámičku.

- stlačte ikonu «Vyšívací počítač» alebo «USB kľúč»
- zvolte vzor, ktorý chcete prepísať



-  stlačte pre potvrdenie
- ▶ vzor je teraz uložený na mieste predošlého vzoru

Vymazanie uloženého vzoru



- pripojte pamäťový USB kľúč
- stlačte tlačidlo «Výber»
- stlačte ikonu «Kôš - vymazať»
- stlačte ikonu «USB kľúč» alebo
- stlačte ikonu «Vyšívací počítač»



- zvolte vzor, ktorý chcete vymazať



- ✓ stlačte pre potvrdenie
- ▶ vzor je vymazaný

Zrušenie vymazávania

- stlačte ✗
- ▶ vymazávanie je zrušené, objaví sa predošlá obrazovka

Vymazanie všetkých uložených vzorov

Je možné naraz vymazať celý obsah USB kľúča alebo priečinku «My Designs - Moje návrhy».



- stlačte tlačidlo «Setup - nastavenie»
- stlačte ikonu «Nastavenia šijacieho počítača»
- zatlačte na ikonu «Obnova pôvodných nastavení»



V režime vyšívania sú ponúknuté dve možnosti:

- 1 «Moje návrhy»
 - 2 «USB kľúč» (USB kľúč musí byť pripojený)
- zvolte možnosť podľa toho, ktoré dáta chcete vymazať



- ✓ stlačte pre potvrdenie
- ▶ dáta sa vymažú

Zrušenie vymazávania

- stlačte ✗
- ▶ vymazávanie je zrušené, objaví sa predošlá obrazovka

Začiatok vyšívania

Výber rámu



- výber vyšívateľného vzoru
 - ▶ vybraný motív pre vyšívanie je zobrazený v najvhodnejšom (najmenšom možnom) rámičku
 - ▶ ikona «Výber rámu» 1 zobrazuje doporučený rámiček
- pripojte doporučený rámiček

Pripojenie vyšívacieho rámička

- zdvihnite ihlu a vyšívaciu pätku
- rámiček držte tak, aby lícová strana látky smerovala nahor a pripájací mechanizmus naľavo

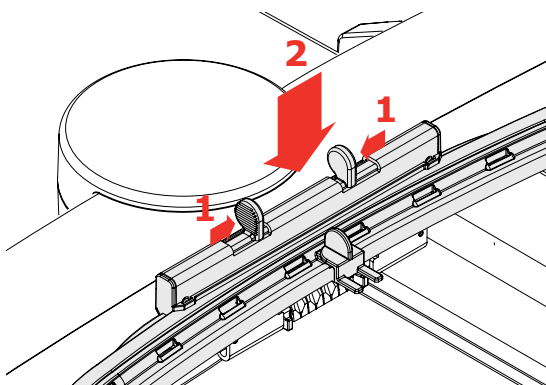

Pripojenie vyšívacieho rámička na vyšívacie rameno

- umiestnite rámiček pod šijaciu pätku
- dorazy svoriek upínacieho mechanizmu na bočnej strane rámička zatlačte smerom k sebe
- stredové body rámička (malé pripájacie svorky) umiestnite nad výstupky na vyšívacom ramene
- a zatlačte nadol, pokiaľ nezaklapne
- uvoľnite dorazy svoriek upínacieho mechanizmu rámička

Odstránenie rámička

- dorazy svoriek upínacieho mechanizmu na bočnej strane rámička zatlačte smerom k sebe
- rámiček pri odstraňovaní ťahajte nahor



- stlačte tlačidlo «Vyšívacie menu» alebo zatlačte na «Štart-stop» tlačidlo na hlave stroja
 - ▶ rámiček sa pohybuje
 - ▶ rámiček sa načítava



Kalibrácia vyšívacieho rámička pozri stranu 48.



Akonáhle stlačíte tlačidlo «Vyšívacie menu» voľby zmeny motívu, ktoré ste urobili zmiznú z obrazovky «Editácia». Ikona «Informácie» sa zmení na modrú, ikony nebudú žlté orámované a nastavenia sa nastavujú na 100%.

Wyšívacie menu



- ▶ wyšívacie menu sa otvorí
- ▶ wyšívací motív je pripravený na wyšívaniu

Pre začatie wyšívania zatlačte na «Štart/Stop» tlačidlo na hlave stroja



- tlačidlo «Štart/Stop» držte stlačené až pokiaľ stroj nezačne wyšívať
- ▶ wyšívací počítáč ušije približne 7 stehov a automaticky zastaví
- ▶ na obrazovke sa objaví upozornenie, aby ste odstrihli prečnievajúci koniec nite
- zdvihnite šijaciu pätku
- odstrihnite koniec nite, vyčnievajúci na začiatku motívu
- pre začatie wyšívania zatlačte na «Štart/Stop» tlačidlo na hlave stroja a pokračujte vo wyšívaní

Prerušenie procesu

- zatlačte na «Štart/Stop» tlačidlo na hlave stroja
- ▶ wyšívací počítáč automaticky zastaví

Ukončenie wyšívania farby

- zatlačte na «Štart/Stop» tlačidlo na hlave stroja
- ▶ wyšívací počítáč vyšije všetky časti aktivovanej farby
- ▶ wyšívací počítáč automaticky zastaví po dokončení
- ▶ horná a spodná niť sú automaticky odstrihnuté

Zmena farby

- ▶ wyšívací počítáč je automaticky pripravený vyšívať ďalšiu farbu
- zameňte príslušnú farbu hornej nite
- spôsobom popísaným vyššie vyšívajte v novej farbe



Obrazovka «Wyšívanie»

- ▶ po začiatku wyšívania sa objaví obrazovka «Wyšívanie»

Rýchlosť wyšívania

Pre zaručenie najlepšej kvality výšivky, sa rýchlosť wyšívania znižuje v závislosti od polohy vo výšivke. Máte možnosť si vybrať od optimálnej po maximálnu rýchlosť. Štandardná = optimálna.



- stlačte ikonu «Wyšívacia rýchlosť»
- ▶ režim maximálnej rýchlosti wyšívania je zapnutý

Všimnite si, prosím, že kvalita wyšívaného motívu nemusí byť optimálna pri maximálnej rýchlosti.



- opakovaným stlačením ikony «Rýchlosť wyšívania» alebo vypnutím, resp. zapnutím wyšívacieho počítáča sa optimálna rýchlosť wyšívania opäť zapne

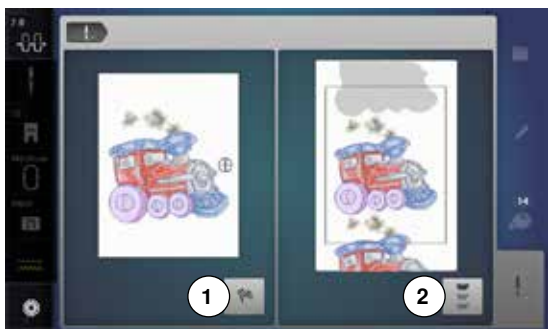

Koniec výšivky

- po dokončení vyšívania motívu stlačte ikonu **1** pre ukončenie vyšívacieho procesu, alebo stlačte ikonu «Nekonečná výšivka» **2** opäť na opakovanie pre vyšitie bordúry

Začiatok vyšívania pomocou nožného ovládača

Po začatí vyšívania nožným ovládačom, ho uvoľnite.

- stlačte nožný ovládač
- ▶ vyšívací počítač ušije približne 7 stehov a automaticky zastaví
- ▶ na obrazovke sa objaví upozornenie, aby ste odstrihli prečnievajúci koniec nite
- uvoľnite nožný ovládač
- zdvihnite šijaciu pätku
- odstrihnite koniec nite, vyčnievajúci na začiatku motívu
- stlačte nožný ovládač a pokračujte vo vyšívaní

Prerušenie procesu

- uvoľnite nožný ovládač
- ▶ vyšívací počítač automaticky zastaví

Ukončenie vyšívania farby

- stlačte nožný ovládač
- ▶ vyšívací počítač vyšije všetky časti aktivovanej farby
- ▶ vyšívací počítač automaticky zastaví po dokončení
- ▶ horná a spodná niť sú automaticky odstrihnuté

Zmena farby

- ▶ vyšívací počítač je automaticky pripravený vyšívať ďalšiu farbu
- zameňte príslušnú farbu hornej nite
- spôsobom popísaným vyššie vyšívajte v novej farbe



Obrazovka «Vyšívanie»

- ▶ po začiatku vyšívania sa objaví obrazovka «Vyšívanie»



Vyšívanie pomocou nožného ovládača sa odporúča na vyšitie malých častí.

Roztrhnutie nite pri vyšívaní

Môže sa stať, že počas vyšívania sa niť minie alebo pretrhne. V prípade, že sú aktivované snímače roztrhnutia nite, vyšívací počítač zastaví automaticky.

Roztrhnutie hornej alebo spodnej nite



- ▶ vyšívací počítač automaticky zastaví
- ▶ zobrazí sa animácia
- skontrolujte hornú niť
- znova navlečte ihlu
- skontrolujte spodnú niť
- naviňte alebo znova naosnovajte spodnú niť

Kontrola postupu vyšívania pri pretrhnutí nite



- zatlačte na ikonu «Pretrhnutá niť»

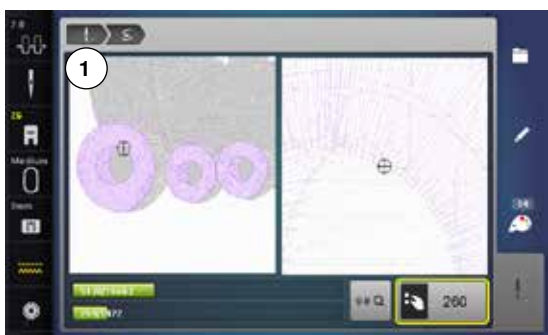

V ľavej časti obrazovky sa zobrazí aktuálna farba vzoru v originálnej veľkosti a v pravej časti je oblasť zväčšená. Uľahčuje to kontrolu vyšívanej oblasti.

- ▶ na ploche sa zobrazí informácia, aby ste použili gombíky pre nastavenie dĺžky a šírky stehu
- otáčajte gombíky proti smeru (alebo v smere) hodinových ručičiek
- ▶ aby sa rám s výšivkou pohyboval k začiatku (alebo ku koncu) vyšívania
- pomaly otáčajte gombíkom pre nastavenie šírky stehu
- ▶ pre pohyb rámu s výšivkou steh po stehu
- pomaly otáčajte gombíkom pre nastavenie dĺžky stehu
- ▶ pre pohyb rámu s výšivkou po väčších krokoch
- ▶ číslo v žlto orámovanej ikone ukazuje poradové číslo stehu vo výšivke
- cez ikonu «0-9» môžete pozíciu zadať priamo
- steh po stehu sa nastavte na miesto, pár stehov pred roztrhnutím nite

Návrat do pôvodnej pozície

- stlačte ikonu «Späť» 1
- ▶ obrazovka sa zatvorí

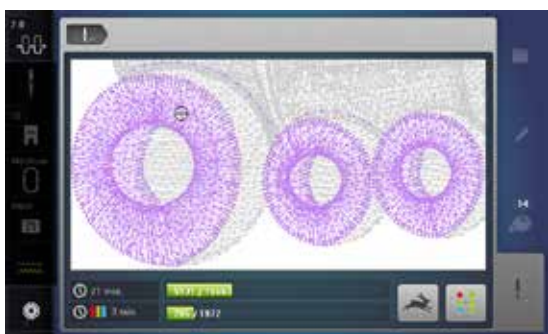

Pokračovanie vyšívania

- stlačte tlačidlo «Štart/Stop» alebo nožný ovládač

Čistenie

POZOR!

Pred čistením a olejovaním vyťahnite zástrčku zo siete. Nikdy nepoužívajte na čistenie alkohol, benzín, riedidlá, resp. leptavé kvapaliny.

Čistenie obrazovky a šijacieho stroja

Čistite mäkkým, trochu navlhčeným kúskom látky.



Oblasť zúbkov podávača

Z času na čas odstráňte zvyšky nití spod stehovej dosky a z chapača.

- prepnite hlavný vypínač elektrického prúdu do polohy «0» (vypnuté)
- odpojte z elektrickej zásuvky
- odstráňte šijaciu pätku a ihlu
- otvorte dvierka chapača
- zatlačte prstom na pravý zadný roh stehovej dosky
- odstráňte stehovú dosku
- očistite štetcom od zvyškov nití
- opäť nasadte stehovú dosku

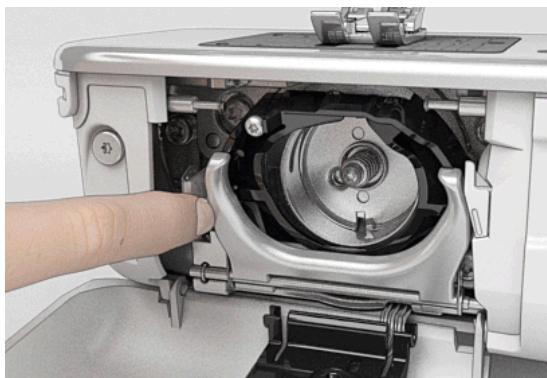

Čistenie chapača

- prepnite hlavný vypínač elektrického prúdu do polohy «0» (vypnuté)
- odpojte z elektrickej zásuvky
- vyťahnite púzdro cievky
- zatlačte uvoľňovaciu páčku doľava
- vyklopte dolu upevňovací držiak spolu s čiernym krytom chrániacim drážku chapača
- vyťahnite chapač

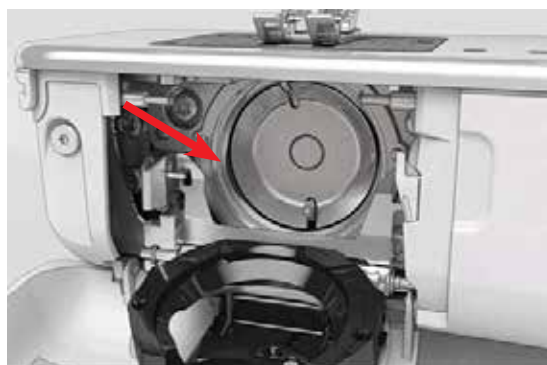

- vyčistite drážku chapača; nepoužívajte žiadne ostré predmety
- pridržte kolík chapača v strede dvomi prstami
- chapač nasadzujte spodnou hranou dopredu
- chapač naplohuje tak, aby dva výbežky zapadli do otvorov v chapači a farebná značka na pohone chapača bola viditeľná cez otvor chapača
- vložte chapač
- ▶ chapač je zmagnetizovaný a preto sa udrží v správnej pozícii
- priklopte kryt dráhy chapača a uistite sa, že kryt zapadol do upevňovacieho držiaka
- pre kontrolu potočte ručným kolesom
- nasadte púzdro cievky



Mazanie

- prepnite hlavný vypínač elektrického prúdu do polohy «0» (vypnuté)
- odpojte z elektrickej zásuvky
- odstráňte stehovú dosku
- doplňte zásobník oleja BERNINA olejom
- opäť nasadte stehovú dosku

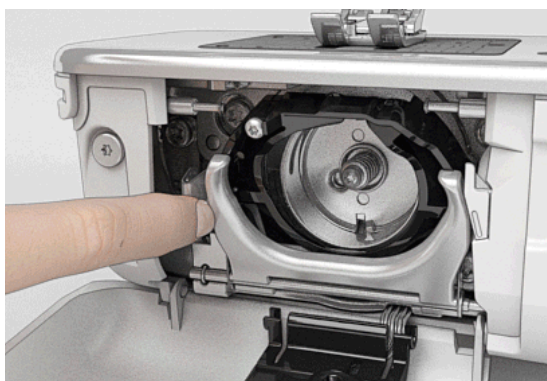

- vytiahnite púzdro cievky
- zatlačíť kryt chapača na ľavej strane
- vyklopte dolu upevňovací držiak spolu s čiernym krytom chrániacim drážku chapača
- vytiahnite chapač



- naplňte zásobníky oleja BERNINA olejom tak, aby boli oba pásy vlhké
- vložte chapač
- zaklopte naspäť upevňovací držiak a upevnite rám, uvoľnený rám musí byť upevnený
- pre kontrolu potočte ručným kolesom
- nasadte púzdro cievky
- zatvorte kryt cievkového púzdra

POZOR!

Ak chcete zabezpečiť dobrú kvalitu šitia, NESMIE byť okolie stredového kolíka chapačového púzdra (červeno-označené) znečistené olejom.

Ak to tak nie je, utrite ho handričkou.

Riešenie problémov



Po prečítaní nasledovných pokynov budete schopný vo väčšine prípadov odhaliť príčiny nesprávnej činnosti stroja.

Skontrolujte či:









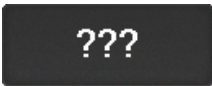

- je správne osnovaná horná a spodná niť
- je správne nasadená ihla
- máte správnu hrúbku ihly, viď tabuľku ihiel/nití na strane 15
- skontrolujte driek i špičku ihly, či nie sú zničené
- nie je stroj znečistený, odstráňte zvyšky nití
- je čistá chapačová dráha
- nie sú zachytené nite pod napínacími kotúčmi a pod pružinou púzdra cievky





Porucha	Príčina poruchy	Odstránenie poruchy
Nepravdivé stehy	<ul style="list-style-type: none"> – horná niť príliš napnutá/uvoľnená – ihla tupá alebo ohnutá – slabá kvalita ihly – slabá kvalita nite – nesprávna kombinácia hrúbky nite a ihly – zle naosnovaná niť 	<ul style="list-style-type: none"> • Znížte/zvýšte napätie hornej nite • Použite novú quiltovaciú ihlu BERNINA • Použite novú quiltovaciú ihlu BERNINA • Použite kvalitnejšiu niť (Isacord, Mettler, Gütermann a pod..) • Zvoľte správnu ihlu k hrúbke nite • Skontrolujte hornú a spodnú niť
Vynechané stehy	<ul style="list-style-type: none"> – nesprávny ihlový systém – ihla ohnutá alebo tupá – slabá kvalita ihly – ihla zle nasadená – ihla s nesprávnym hrotom 	<ul style="list-style-type: none"> • Používajte ihly systému 130/705H • Použite novú quiltovaciú ihlu BERNINA • Použite novú quiltovaciú ihlu BERNINA • Ihlu nasadte až na doraz • Zvoľte ihlu so správnym tvarom špičky s ohľadom na použitý materiál
Chybné nepravdivé stehy	<ul style="list-style-type: none"> – zvyšky nití medzi napínacími kotúčmi – zle naosnovaná niť – zvyšky nití pod pružinou cievkového púzdra 	<ul style="list-style-type: none"> • Zložte kúsok tenkej látky a zasuňte ju (zloženým koncom dopredu) medzi disky napínača hornej nite, pohybom dopredu a dozadu vyčistite dráhu napínača, vyčistite pravú aj ľavú dráhu • Skontrolujte hornú a spodnú niť • Opatrne odstráňte zvyšky nití spod pružinky
Niť sa zachytila v priestore niťovej páky	<ul style="list-style-type: none"> – horná niť sa trhá 	<p>Ak sa roztrhla horná niť a zostala zachytená v niťovej páke, postupujte nasledovne:</p> <ul style="list-style-type: none"> • Prepnete hlavný vypínač elektrického prúdu do polohy «0» (vypnuté) • Odstráňte skrutku 1 na hlavovej časti stroja zahnutým Torxovým kľúčom • Potiahnite jemne spodok krytu hlavy stroja, vyklopte trochu nahor a odstráňte ho • Odstráňte zvyšky nití • Nasadte kryt a skrutku utiahnite
Horná niť sa trhá	<ul style="list-style-type: none"> – nesprávna kombinácia hrúbky nite a ihly – napätie hornej nite je príliš vysoké – zle naosnovaná niť – niť v zlej kvalite alebo stará niť – poškodená stehová doska alebo špic chapača 	<ul style="list-style-type: none"> • Zvoľte správnu ihlu k hrúbke nite • Znížte napätie hornej nite • Skontrolujte naosnovanie hornej nite • Použite kvalitnejšiu niť (Isacord, Mettler, Gütermann a pod..) • Odnesť stroj do autorizovaného servisu BERNINA
Spodná niť sa trhá	<ul style="list-style-type: none"> – napätie spodnej nite je príliš vysoké – otvor v stehovej doske je poškodený – ihla tupá alebo ohnutá 	<ul style="list-style-type: none"> • Zvýšte napätie hornej nite • Odnesť stroj do autorizovaného servisu BERNINA • Použite novú ihlu







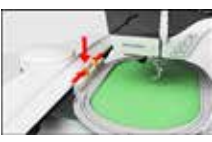

Porucha	Príčina poruchy	Odstránenie poruchy
Ihla sa láme	<ul style="list-style-type: none"> – ihla nie je nasadená správne – ťahali ste za látku – počas šitia hrubej látky ste materiál tlačili – slabá kvalita nite s uzlíkmi 	<ul style="list-style-type: none"> • Pritiahnite skrutku ihlovej svorky • Neťahajte látku počas šitia • Použite správnu pätku; pre hrubé materiály napr. džínsovú pätku č. 8; použite platničky na výškové vyrovnanie pri prešívaní hrubých lemov • Použite kvalitnejšiu niť (Isacord, Mettler, Gütermann a pod..) • Vždy vyberte chapač, keď sa zlomí ihla a skontrolujte zmagnetizovanú oblasť chapača na prítomnosť kovových úlomkov ihly
Obrazovka je neaktívna	<ul style="list-style-type: none"> – obrazovka je nesprávne nakalibrovaná – EKO funkcia je aktivovaná 	<ul style="list-style-type: none"> • Okalibrujte obrazovku v programe «Nastavenia» • Vypnite EKO funkciu
Žiadna šírka stehu nastavená	<ul style="list-style-type: none"> – nastavenie aktivované v bezpečnostnom programe 	<ul style="list-style-type: none"> • Deaktivujte nastavenie
Šijací/Vyšivací počítač	<ul style="list-style-type: none"> – šijací počítač pracuje pomaly alebo prestáva pracovať – hlavný vypínač elektrického prúdu nastavte do polohy «0» (vypnuté) 	<ul style="list-style-type: none"> • Skontrolujte nastavenia v programe «Nastavenia» • Zmeňte nastavenie regulátora rýchlosti (Ručného plynu) • Ak bol šijací stroj uskladnený v chladnej miestnosti, mal by byť pred šitím premiestnený do tepla minimálne na jednu hodinu • Zapnite hlavný vypínač stroja do polohy «I» (zapnutý) • Odneste stroj do najbližšieho autorizovaného servisu BERNINA
LED osvetlenie nezasvieti pri stlačení tlačidla «Štart/Stop»	<ul style="list-style-type: none"> – LED chybné 	<ul style="list-style-type: none"> • Odneste stroj do najbližšieho autorizovaného servisu BERNINA
LED svetlo a svetlo voľného ramena nezasvieti	<ul style="list-style-type: none"> – LED chybné – vypnuté v programe Nastavenia 	<ul style="list-style-type: none"> • Odneste stroj do najbližšieho autorizovaného servisu BERNINA • Aktivujte v programe Nastavenia
Kontrola hornej nite nefunguje	<ul style="list-style-type: none"> – vypnuté v programe Nastavenia 	<ul style="list-style-type: none"> • Aktivujte v programe Nastavenia
Nebola aktivovaná v programe «Nastavenia»	<ul style="list-style-type: none"> – vypnuté v programe Nastavenia 	<ul style="list-style-type: none"> • Aktivujte v programe Nastavenia
Kontrola dolnej nite zareagovala	<ul style="list-style-type: none"> – niť spotrebovaná/roztrhnutá 	<ul style="list-style-type: none"> • Naviňte cievku a naosnovajte
Chyba pri aktualizácii	<ul style="list-style-type: none"> – USB pamäťový kľúč nebol rozpoznaný – proces aktualizácie sa zablokoval (na obrazovke zostanú presýpacie hodiny) – aktualizáčnne dáta neboli identifikované 	<ul style="list-style-type: none"> • Použite BERNINA USB pamäťový kľúč • Vyberte USB kľúč a vypnite a znova zapnite stroj. Aktualizáciu urobte podľa správ na obrazovke • V adresári nie sú uložené aktualizáčnne dáta • Aktualizačné dáta unzíp (rozbaľte)

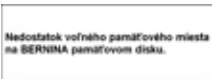
Všeobecné	Vysvetlenie	Spôsob nápravy
Šijací/Vyšivací počítač	<ul style="list-style-type: none"> – vymazávanie alebo prepisovanie dát 	<ul style="list-style-type: none"> • Stlačte  pre potvrdenie alebo stlačte  pre zrušenie

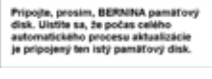

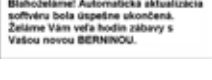
Všeobecné	Vysvetlenie	Spôsob nápravy
	– neznáme číslo stehu zadané cez priamu voľbu	<ul style="list-style-type: none"> • Skontrolujte vložený príkaz a zadajte novú voľbu
	– tento steh nie je dostupný pri kombinovanom režime	<ul style="list-style-type: none"> • Urobte iný výber
	– spustiť zúbky podávača	<ul style="list-style-type: none"> • Stlačte tlačidlo «Ponorovanie podávača». Zúbky podávača sú ponorené
	– vybraná nesprávna ihla pre túto stehovú dosku	<ul style="list-style-type: none"> • Skontrolujte nastavenia v «bezpečnostnom programe»
	– ihla nie je v najvyššej pozícii	<ul style="list-style-type: none"> • Otočte ručným kolesom
	– spotrebovaná horná niť	<ul style="list-style-type: none"> • Nasadte novú špulku s hornou niťou a naosnovajte
	– indikátor kontroly spodnej nite sa aktivoval	<ul style="list-style-type: none"> • Skontrolujte spodnú niť, ak treba naviňte
	– hlavný motor sa zastavil	<ul style="list-style-type: none"> • Skontrolujte chapačový systém. Odstráňte zvyšky zaseknutých nití z chapačového priestoru • Odstráňte chapač a skontrolujte jeho zadnú zmagnetizovanú stranu, aby ste odstránili prípadné zvyšky zalomených ihiel
	– pripojená nesprávna prítlačná pätko pre BERNINA zdvojený podávač	<ul style="list-style-type: none"> • Pripojte prítlačnú pätku s označením «D»
	– navíjanie cievky	<ul style="list-style-type: none"> • Navíjajte cievku podľa zobrazenia v animácii
	– príliš veľa látky pod prítlačnou pätkou	<ul style="list-style-type: none"> • Znížte množstvo látky pod pätkou

Všeobecné	Vysvetlenie	Spôsob nápravy
	<ul style="list-style-type: none"> – spojenie medzi šijacím strojom a vyšívacím modulom sa kvôli vibráciám prerušilo 	<ul style="list-style-type: none"> • Opätovne pripojte vyšívací modul a vypnite a zapnite šijací stroj
	<ul style="list-style-type: none"> – poloha ihly neseďí so stredom vyšívacieho rámiku 	<ul style="list-style-type: none"> • Nastavte podľa návodu na strane 48
	<ul style="list-style-type: none"> – vyšívací modul ešte nebol pripojený – vyšívací modul nebol správne pripojený 	<ul style="list-style-type: none"> • Pripojte vyšívací modul k šijaciemu stroju • Skontrolujte pripojenie vyšívacieho modulu
	<ul style="list-style-type: none"> – vyšívací rámik nie je pripojený 	<ul style="list-style-type: none"> • Pripojte rám
	<ul style="list-style-type: none"> – vyšívací rámik je pripojený 	<ul style="list-style-type: none"> • Odpojte rám
	<ul style="list-style-type: none"> – rám sa pohybuje 	<ul style="list-style-type: none"> •  stlačte pre potvrdenie
	<ul style="list-style-type: none"> – vyšívanie nemôže pokračovať 	<ul style="list-style-type: none"> • Posuňte mega rám do stredu a pokračujte s vyšívaním
	<ul style="list-style-type: none"> – vyšívací motív je čiastočne mimo rámu 	<ul style="list-style-type: none"> • Premiestnite motív. Iba oblasť v ráme môže byť vyšitá
	<ul style="list-style-type: none"> – vyšívací motív je príliš veľký 	<ul style="list-style-type: none"> • Zmenšite vyšívací motív. Len plocha v ráme môže byť vyšitá

Všeobecné	Vysvetlenie	Spôsob nápravy
	– na USB kľúči je málo miesta	<ul style="list-style-type: none"> • Vymažte dáta z USB kľúča
	– žiadne «osobné dáta» na USB pamäťovom kľúči	<ul style="list-style-type: none"> • Skontrolujte, či je USB kľúč pripojený správne a reštartujte stroj
	– počas aktualizácie neboli uložené «osobné dáta» na USB kľúč	<ul style="list-style-type: none"> • Softvér bol korektné aktualizovaný. «Osobné dáta» sa nedajú obnoviť
	– BERNINA USB pamäťový kľúč nebol pripojený	<ul style="list-style-type: none"> • Pripojte BERNINA USB kľúč a nevyberajte ho počas procesu aktualizácie
	– na kľúči sa nenachádza nová aktualizácia	<ul style="list-style-type: none"> • Uložte novú softvérovú aktualizáciu na BERNINA USB kľúč a spustite aktualizáciu znova
	– aktualizácia prebehla úspešne	<ul style="list-style-type: none"> • Šijací/vyšivací počítač bol úspešne aktualizovaný na najnovšiu verziu operačného systému
	– šijací stoj musí byť vyčistený/naolejovaný	<ul style="list-style-type: none"> • Keď sa objaví toto hlásenie, musíte vyčistiť/naolejovať šijací stroj. Toto zaisťuje správne fungovanie a dlhú životnosť šijacieho stroja
		
	– je čas na pravidelnú kontrolu. Kontaktujte, prosím, svojho BERNINA predajcu alebo BERNINA servisné pracovisko	<ul style="list-style-type: none"> • Šijací/vyšivací stroj musíte odnieť k autorizovanému BERNINA predajcovi/na servisné pracovisko. Oznámenie sa objaví po skončení naprogramovaného servisného intervalu. Hlásenie môžete dočasne vymazať potlačením na oblasť «ESC», ale objaví sa opäť keď sa šijací/vyšivací stroj opäť zapne. Ak hlásenie cez «ESC» vymažete trikrát po sebe, objaví sa až do času, kým sa neuskutoční ďalšia servisná kontrola. Čistenie a správna údržba šijacieho/vyšivacieho stroja vo vhodnom čase zaisťuje správne fungovanie a dlhú životnosť. Ak to neurobíte, môžete nepriaznivo ovplyvniť jeho životnosť a obmedziť záruku. Poplatok za servis je vnútroštátne regulovaný - informujte sa u predajcu alebo v servise pre podrobnosti

Vzory stehu

Úžitkové stehy

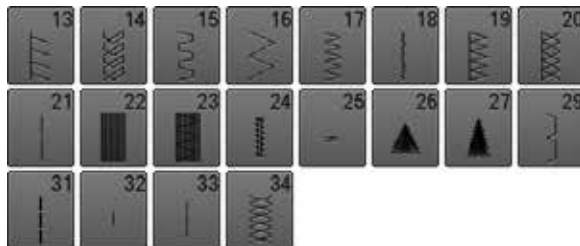

Gombíkové dierky



Dekoratívne stehy

Flóra

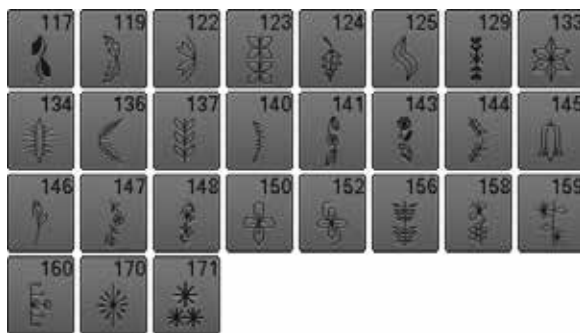

Kvetinové motívy šité viacsmernovo



Křížkové stehy

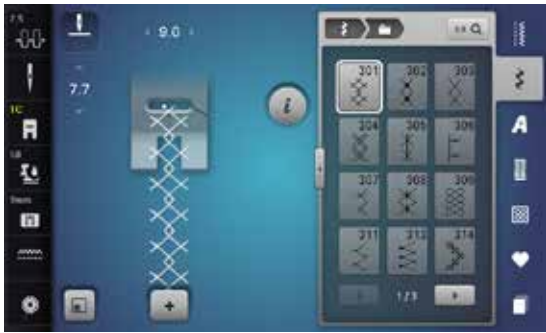

Saténnové stehy

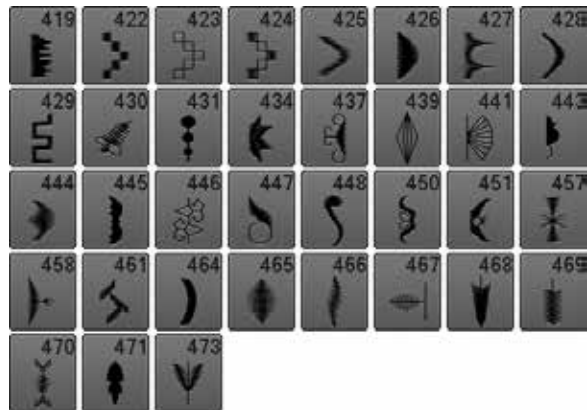

Saténnové stehy šité viacsmernovo



Ornamenty

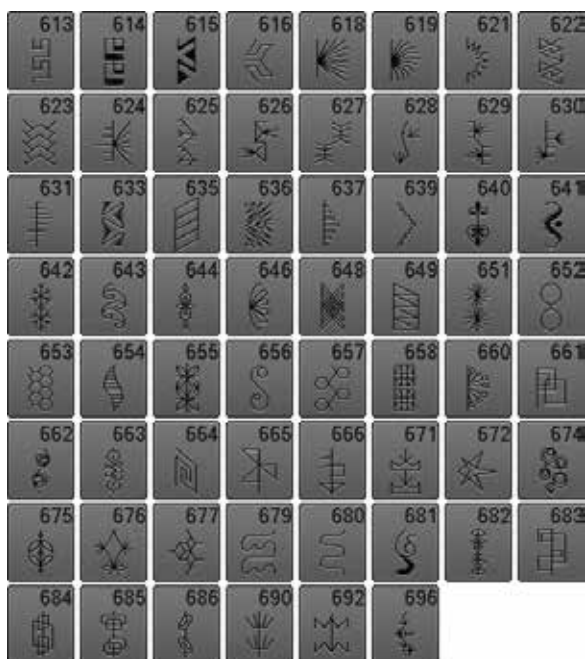

Čipkové stehy

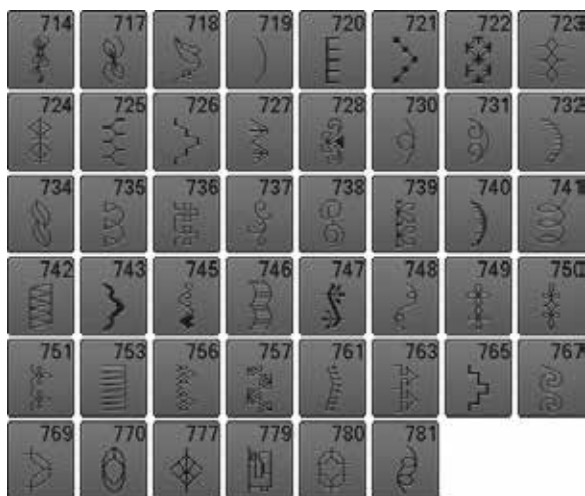

Čipkové stehy šité viacsmerovo



Novelty stehy



Novelty stehy šité viacsmerovo



Filigránové stehy šité viacsmerovo



Quiltovacie stehy

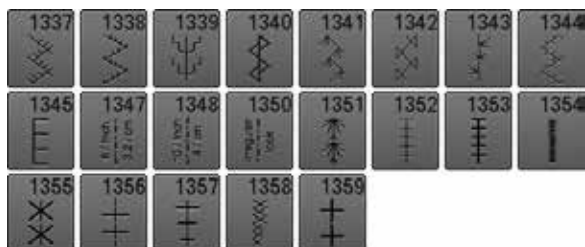

Vzory stehu

Taperingove stehy

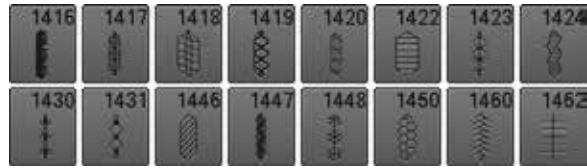

Stehy so siluetou panorámy



Medzinárodné



Abecedy Tlačená abeceda



M	N	O	P	Q	R	S	T
U	V	W	X	Y	Z	Ä	À
Â	Å	Æ	Ç	È	É	Ê	Ñ
Ö	Œ	Ø	Ü	1	2	3	4
5	6	7	8	9	0	_	-
•	'	!	+	=	&	÷	?
%	@	()	[]		



m	n	o	p	q	r	s	t
u	v	w	x	y	z	ä	à
â	å	æ	ç	è	é	ê	ñ
ö	œ	ø	ü				

Obrysová abeceda



M	N	O	P	Q	R	S	T
U	V	W	X	Y	Z	Ä	À
Â	Å	Æ	Ç	È	É	Ê	Ñ
Ö	Œ	Ø	Ü	1	2	3	4
5	6	7	8	9	0	_	-
•	'	!	+	=	&	÷	?
%	@	()	[]		

Vzory stehu



m	n	o	p	q	r	s	t
u	v	w	x	y	z	ä	à
â	á	œ	ç	è	é	ê	ñ
ö	œ	ø	ü				

Písané písmo (Italics)



M	N	O	P	Q	R	S	T
U	V	W	X	Y	Z	Ä	À
Â	Á	œ	ç	è	é	ê	ñ
ö	œ	ø	ü	1	2	3	4
5	6	7	8	9	0	-	-
•	·	!	+	=	&	÷	?
%	@	()				



m	n	e	p	q	r	s	t
u	v	w	x	y	z	ä	à
â	á	a	ç	è	é	ê	ñ
ö	œ	e	ü				

Comic Sans



M	N	O	P	Q	R	S	T
U	V	W	X	Y	Z	Ä	À
Â	Å	Æ	Ç	È	É	Ê	Ñ
Ö	Œ	Ø	Ü	1	2	3	4
5	6	7	8	9	0	-	-
.	'	!	+	=	&	÷	?
%	@	()	[]		



m	n	o	p	q	r	s	t
u	v	w	x	y	z	ä	à
â	å	æ	ç	è	é	ê	ñ
ö	œ	ø	ü				

Cyrilika

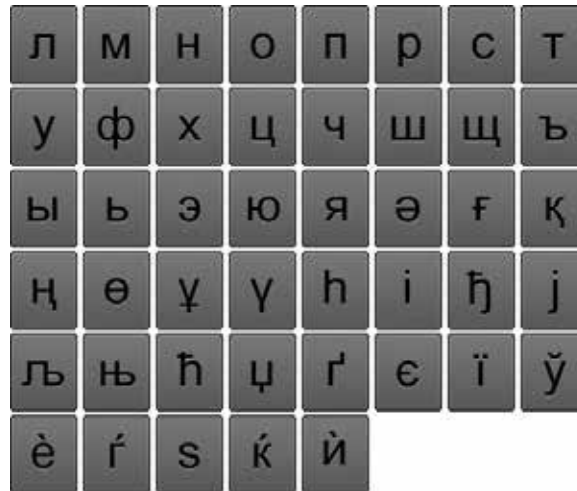

Hiragana



す	せ	そ	た	ち	つ	て	と
な	に	ぬ	ね	の	は	ひ	ふ
へ	ほ	ま	み	む	め	も	や
ゆ	よ	ら	り	る	れ	ろ	わ
を	ん	あ	い	う	え	お	や
ゆ	よ	っ	が	ぎ	ぐ	げ	ご
ざ	じ	ず	ぜ	ぞ	だ	ぢ	づ
で	ど	ば	び	ぶ	べ	ぼ	ぱ
ぴ	ぷ	ぺ	ぽ	1	2	3	4
5	6	7	8	9	0	_	-
.	?	!	。	,	「	」	『
』							

Katakana



Monogramy



Prehľad vzorov

Zdobenie



NB018



97.1 mm
90.3 mm



NB728



112.6 mm
97.5 mm



NB403



78.3 mm
78.1 mm



HG079



116.1 mm
116.0 mm



FB457



88.6 mm
107.7 mm



FQ881



129.3 mm
129.2 mm



FB336



122.0 mm
122.0 mm



FB377



92.5 mm
121.0 mm



FQ870



105.1 mm
122.1 mm



FB385



127.8 mm
131.1 mm



NB646



65.0 mm
98.5 mm



FQ072



101.6 mm
79.7 mm



Strapce



Aplikácie

Vyšívacie motívy



NB101



99.2 mm
99.3 mm



NB373



176.8 mm
121.4 mm



WS649



246.3 mm
125.4 mm



NB708



127.7 mm
137.8 mm



FB433



120.9 mm
120.9 mm

Quilting

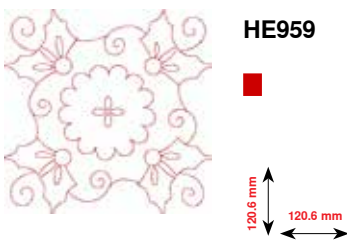
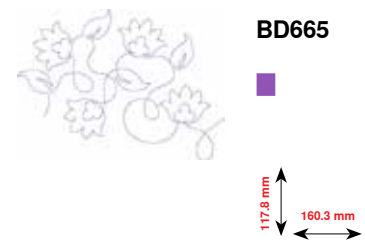
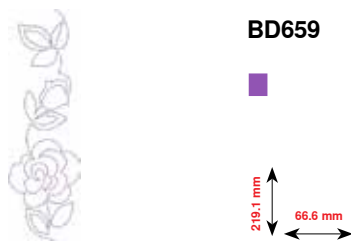
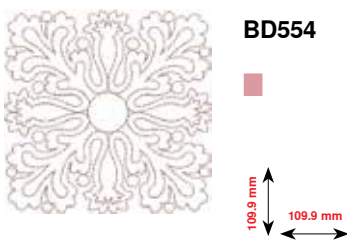
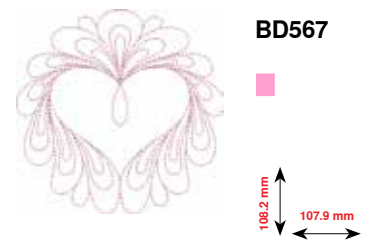
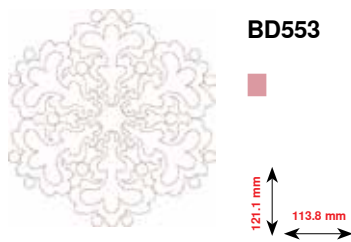
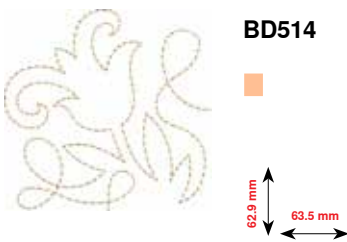
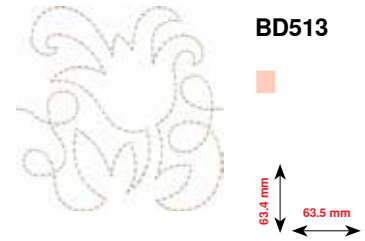
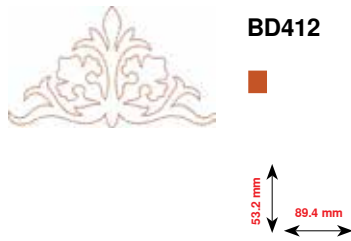
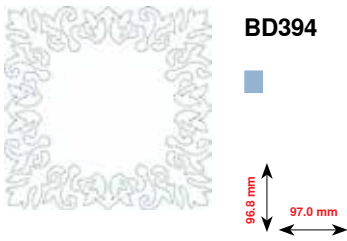

Bordúry a čipka



OC33411



177.1 mm
24.2 mm



CM471



190.8 mm
59.1 mm



FB403



208.5 mm
52.2 mm



FQ785



342.0 mm
92.6 mm



FQ969



161.9 mm
51.6 mm



FQ408



97.4 mm
30.0 mm



FQ736



253.1 mm
7.9 mm



BD582



171.1 mm
48.6 mm



NA912



15.8 mm
115.1 mm



NA914



18.8 mm
120.3 mm



NB478



85.5 mm
121.7 mm



FQ847



190.1 mm
142.2 mm



FQ945



95.1 mm
93.8 mm



FQ041



78.3 mm
54.0 mm

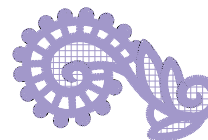

FB422



33.8 mm
52.3 mm



FB423



53.6 mm
132.9 mm

Ázia



NB124

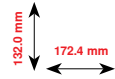

FQ212

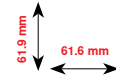

FB492

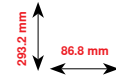

FQ194

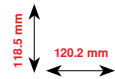

FQ217

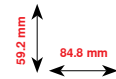

FA427

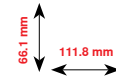

FB276

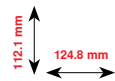

FB283

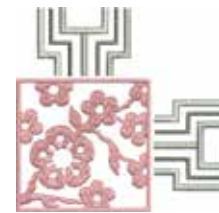
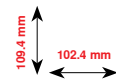

FB490

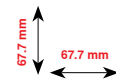

FB491

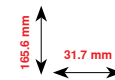

NB491

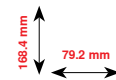

FB484

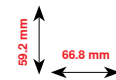

Kvety



FQ061

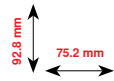

FQ801

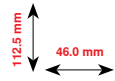

FQ273

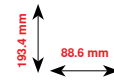

FQ055

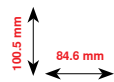

FQ982

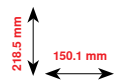

FB268

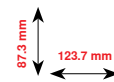

FQ934

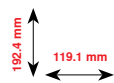

CM418

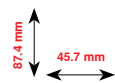

FQ972

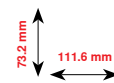

FQ548

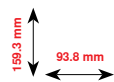

Tematické



HG319

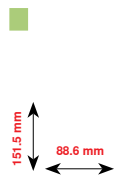

HG301

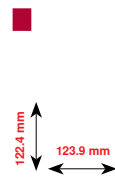

BD603

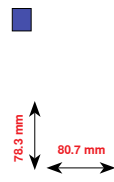

HE919

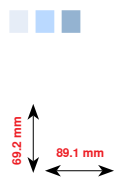

HG053

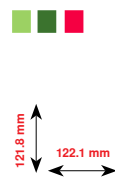

NB317

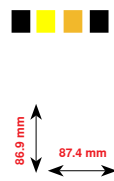

NB769

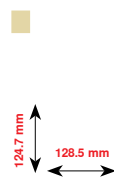

NA146

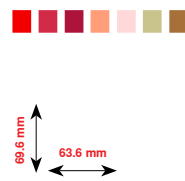

NB039

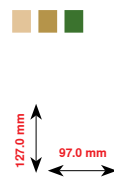

FQ749

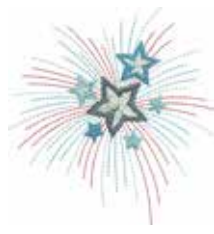

HG460

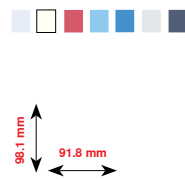

Detské



CM226*

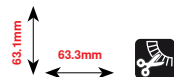

NB193

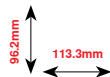

CM193*

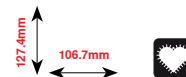

CM220*



WP325

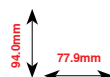

CM428

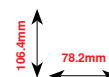

CM404

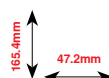

CM384

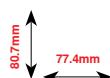

CM368

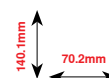

CM147

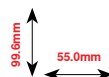

CM022

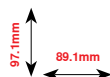

CM442

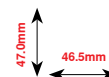

CM362*

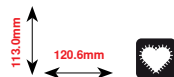

WP201

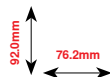

CM286

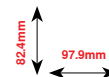

CK970

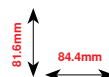

RC765

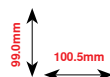

* Tento vzor obsahuje špeciálne efekty. Pre viac informácií navštívte, prosím, stránku www.bernina.com/7series

Športy a Hobby



SP980

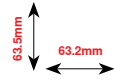

NB036

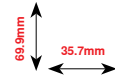

RC244

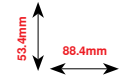

RC675

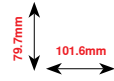

SP266

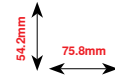

SP989

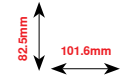

SR067

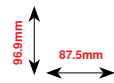

LT870

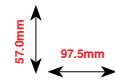

SR589

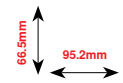

FB158

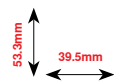

Zvieratá



CM140



97.7 mm
88.1 mm



CM142



66.7 mm
56.5 mm



FB258



184.0 mm
83.2 mm



FQ106



106.9 mm
109.3 mm



FQ617



196.3 mm
118.0 mm



FQ624



144.2 mm
64.5 mm



MT022



126.4 mm
123.2 mm



MT028



93.4 mm
103.3 mm



WM785



103.4 mm
84.6 mm



WP217



76.1 mm
93.9 mm



WP244



172.4 mm
136.8 mm



WS610



111.1 mm
127.3 mm

Obrisy kvetov

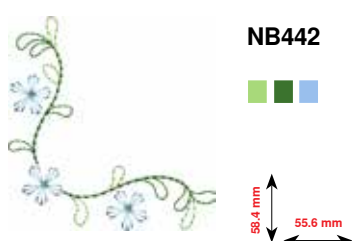
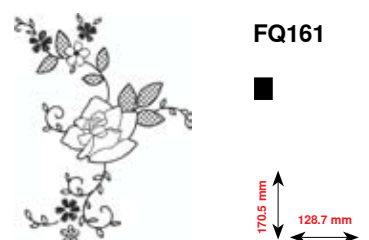
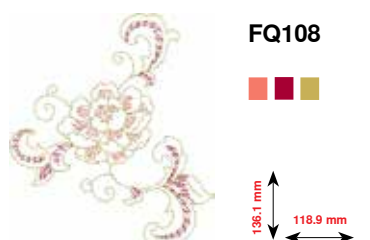
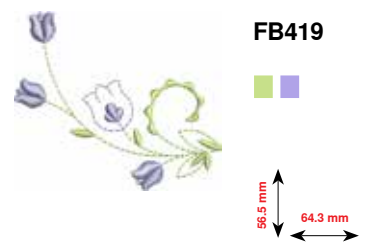
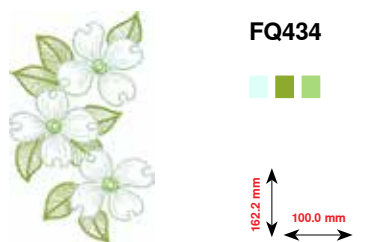
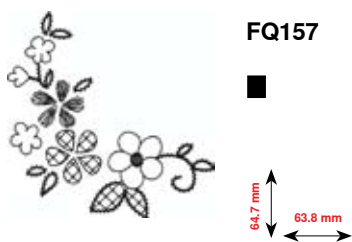
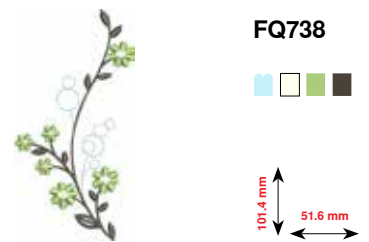
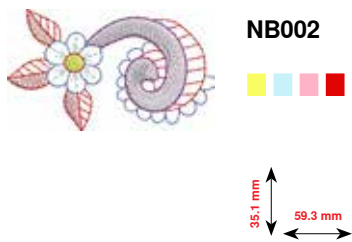
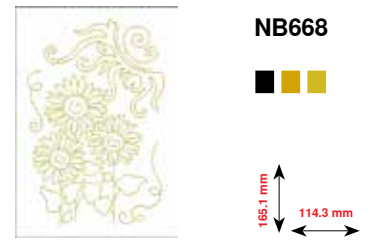
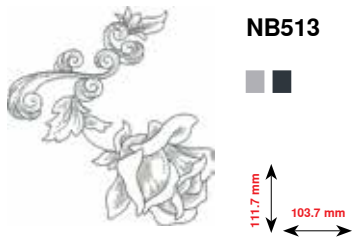

Abecedy

Drifter

ABC

Drifter

A
B
C

Childs Play

ABC

Childs Play

A
B
C

Victoria

ABC

Anniversary

ABC

Swiss Block

ABC

Swiss Block

A
B
C

Quilt Block

ABC

Old English

ABC

Russian Textbook

АБВ

Russian Textbook

A
Б
В

Index

A

Abecedy

- Druhy abecedy 113, 143
- Funkcie 39, 115
- Hlavný displej/Výber z menu 34
- Kombinácie písmen 114
- Monogram 116-117, 198
- Opravy 155
- Opravy v kombinácii 115
- Optimálna tvorba stehu 113
- Písanie 113
- Prehľad 113, 143
- S funkciami 115
- Späť 143
- Úprava veľkosti písma 115
- Veľké/malé písmená 40, 115
- Veľký pohľad na displej 114
- Výber 113, 143
- Vymazanie textu 114

B

BERNINA vyšívacie motívy 144

BERNINA vzory stehu 144

BERNINA Zdvojené podávanie 111-112

Bezpečnostné inštrukcie 2-3

Bezpečnostný program

- Ihla 27
- Stehová doska 27
- Uloženie 27

Bodkovaný meandrový quilting 103, 105

Box na príslušenstvo 11

BSR 106-110

- Funkcie 108
- Obrazovka 107
- Odpojenie/pripojenie podošvy šijacej pätky 107
- Pípač/zvuk - výber 109
- Poloha ihly pri zastavení 108
- Pripojenie prítlačnej pätky k šijaciemu stroju 107
- Príprava 107
- Režimy 106
- S cik-cak stehom č. 2 106
- S rovným stehom č. 1 106
- Štartovanie/Opustenie 110
- Zabezpečenie 108

C/Č

Cievka 11

Cievkové púzdro

- Vkladanie/odstraňovanie 21

Cievkový kolík

- Horizontálny 13, 20, 22, 137
- Vertikálny 13, 19, 23

Čas vyšívania 161

Čistenie

- Chapač 181
- Displej a šijací stroj 181
- Mazanie 182
- Oblasť zúbkov podávača 181

D

Dekoratívne stehy

- Kategórie 97
- Krížikový steh 100
- Prehľad 97
- Šitie spodnou niťou 102
- Tapering 98-99
- Výber 97
- Zámiky 101

Detaily

- Príslušenstvo 9-11, 131
- Šijací stroj 12-13
- Vyšívací modul 132

Detaily o predajcovi 56

Dlhodobá pamäť

- Gombíková dierka 92

Dlhý steh 36, 40, 43

Dotykové pero 13

Držadlo 13

Dvíhač šijacej pätky 9, 13, 18, 101

E

eko 13, 34, 62

F

Farby vzorov

- Prerozdelenie 170
- Vyšívanie vzorov v jednej farbe 171
- Zmena druhu nite 170

Funkcie «Abecedy»

- Jemné doladenie 39
- Opakovanie vzoru 39
- Posilnenie dozadu 39
- Šitie v ľubovoľnom smere 39
- Trvalé spätné šitie 39
- Uloženie stehových vzorov 39
- Veľkosť písmen v abecedách 39
- Základné nastavenie stehového vzoru 39
- Zmena dĺžky stehu 39
- Zrkadlenie obrázku vľavo/vpravo/dolu/hore 39

Funkcie gombíkových dierok

- Jemné doladenie 38
- Manuálna gombíková dierka 38
- Počítadlo stehov gombíkovej dierky 38
- Posilnenie dozađu 38
- Programovanie dĺžky gombíkovej dierky 38
- Šírka medzery gombíkovej dierky 38
- Uloženie stehových vzorov 38
- Základné nastavenie stehového vzoru 38
- Zmena dĺžky gombíkovej dierky 38

Funkcie Kombi režim 40-43

- Dlhý steh (okrem Abecedy) 40, 43
- Jemné doladenie 40, 43
- Nastavenie dĺžky v kombinácii 42
- Nastavenie šírky v kombinácii 42
- Oddeľovač kombinácií (1) 41
- Oddeľovač kombinácií (2) 41
- Opakovanie kombinácií 42
- Posilnenie dozađu 40
- Prepojovacie stehy 43
- Presun časti kombinácie 43
- Presun jednotlivých stehov alebo časti kombinácie 43
- Šitie v ľubovoľnom smere 40, 42, 43
- Trvalé spätné šitie 40
- Úprava kombinácie na polohe kurzora 40
- Úprava úplnej kombinácie 40, 43
- Veľkosť písmen v abecedách 40, 43
- Vymazávanie 40, 42, 43
- Zabezpečenie 41
- Zmena dĺžky stehu 40
- Zrkadlenie obrázku vľavo/vpravo/dolu/hore 40, 42, 43

Funkcie šitia 36-37

- Dlhý steh 36
- Jemné doladenie 37
- Opakovanie vzoru 36
- Počítadlo stehov 37
- Poloha ihly pri zastavení hore - dole (trvalá) 36
- Posilnenie dozađu 37
- Šitie v ľubovoľnom smere 37
- Trvalé spätné šitie 37
- Uloženie stehových vzorov 37
- Základné nastavenie stehového vzoru 37
- Zmena dĺžky stehu 37
- Zmena hustoty stehu 37
- Zrkadlenie obrázku vľavo/vpravo/dolu/hore 36

Funkcie tlačidiel 32-33, 141

- Automatický odstrih nite 13, 32, 141
- Automatický zabezpečovací program 13, 33
- Gombíkové ovládače na zmenu šírky a dĺžky stehu 13, 33, 141
- Poloha ihly 13, 33
- Poloha ihly pri zastavení 13, 32
- Poloha šijacej pätky 13, 32, 141
- Programovateľné tlačidlo «Ukončenie vzoru/ Zabezpečenie» 13, 32
- Regulátor rýchlosti (Ručný plyn) 13, 32, 141
- Spätný chod 13, 32
- Štart/Stop 13, 32, 141
- Začiatok vzoru 13, 32

G**Gombíková dierka 82-96**

- 5-kroková, manuálna 94
- 7-kroková, manuálna 94
- Automatická 87-89
- Automatická päťka na gombíkovú dierku č. 3A 85-91
- Automatické gombíkové dierky okrúhle a s očkom 89
- Dierka s očkom 82
- Dierka s rovným stehom 82
- Dôležité informácie 83
- Gombíková dierka na prádlo 82
- Gombíková dierka so špicatým uzáverom 82
- Gombíková dierka so vodorovným uzáverom 82
- Jemné doladenie 86
- Kordové vlákno 85
- Manuálna 94
- Obojstranným ostrým uzáverom, úzka 82
- Očká 82, 96
- Okrúhla dierka s normálnym uzáverom 82
- Okrúhla gombíková dierka so vodorovným uzáverom 82
- Opakovanie 89
- Ozdobná gombíková dierka s obojstranným špicatým uzáverom 82
- Ozdobná gombíková dierka so vodorovným uzáverom 82
- Označenie 83
- Počítadlo stehov gombíkovej dierky 91
- Podpora podávania 83
- Prehľad 82
- Prestrihnutie otvoru gombíkovej dierky 85
- Program na našívanie gombíkov 82, 95
- Programovanie 87-91
- S nastavením šírky lemu 83
- S priamym zadáním dĺžky gombíkovej dierky 88
- Skúška šitia 83
- Štandardná a strečová gombíková dierka 87
- Strečová dierka 82
- Úzka prádlová dierka 82
- V dlhodobej pamäti 92-93
- Vyšívaná gombíková dierka 82, 91
- Výškové vyrovnanie 83
- Výstuže a vlizelíny 84
- Zmena dĺžky stehu 83

H**Help - pomoc 59****História 66, 128****Hlavný vypínač 13, 17****Horizontálny držiak nite 13, 20, 22, 137****Horná niť**

- Indikátor 50
- Napätie 26, 34, 45, 48, 146
- Navliekanie nite 22, 137

Horné stehovanie hrán 77

I/J**Ihla**

- Dôležité informácie 14-16
- Držiak 13
- Dvoj-/Trojihly 16, 23
- Ihla - niť - kombinácia 15
- Ihla na vyšívanie 131, 133, 137
- Navliekanie nite 24
- Pokyny 15
- Poloha 13, 33
- Prehľad 16
- Pri zastavení dolu/hore 13, 32, 33, 36
- Vkládanie/odstraňovanie 22
- Výmena 22
- Zdvih/spustenie 17, 32, 36

Ihla - niť - kombinácia 15

Ihly, nite a látka 14-16, 133-135

Ihly, nite a materiál 14

Ikona «Späť» 36, 148

Informácie 14-16, 35, 36, 51, 56, 133-135, 148

Jas 52

Jemné doladenie

- Gombíková dierka 86
- Naspäť do základných nastavení 61
- Oprava 60, 61
- Pohyb do strán 60, 61
- Slovníček pojmov 8
- Úžitkové a dekoratívne stehy 60

K**Kábel**

- Odvnutie/navnutie 17
- Pripojenie 13, 17
- Zapojenie 17

Kalibrácia

- Automatická päťka na gombíkovú dierku č. 3A 54
- Obrazovka 52
- Vyšívací rámik 48

Kalibrovanie automatickej päťky na gombíkovú dierku č. 3A 54

Kombi režim

- Dlhý steh 123
- Jemné doladenie 123
- Mazanie vzoru stehu 123
- Nastavenie dĺžky v kombinácii 125
- Nastavenie šírky v kombinácii 126
- Oddeľovač kombinácií 1 126
- Oddeľovač kombinácií 2 126
- Opravy kombinácií stehových vzorov 125
- Otvorenie uloženej kombinácie 124
- Prehľad kombinácie 123
- Prepisovanie 128

- Prepojovacie stehy 123
- Presun časti kombinácie 127
- Presun jednotlivých stehov alebo časti kombinácie 123
- Presun jednotlivých stehov v kombinácii 127
- Pridanie stehového vzoru 125
- Programovanie a ukladanie 122
- Šitie celej kombinácie v ľubovoľnom smere 127
- Šitie jednotlivých stehov kombinácie v ľubovoľnom smere 127
- Šitie kombinácie v ľubovoľnom smere 123
- Úprava stehového vzoru 125
- Úprava úplnej kombinácie 123
- Veľkosť písmen v abecedách 123
- Vymazanie jednotlivých stehov alebo celej kombinácie 123
- Vymazávanie 128
- Vytvorenie kombinácie stehových vzorov 122
- Zrkadlenie celej kombinácie 126
- Zrkadlenie obrázku vľavo/vpravo/dolu/hore 123

Kombinácia 40-43

- Dlhý steh (okrem Abecedy) 40
- Jemné doladenie 40
- Nastavenie dĺžky v kombinácii 42
- Nastavenie šírky v kombinácii 42
- Oddeľovač kombinácií (1) 41
- Oddeľovač kombinácií (2) 41
- Opakovanie kombinácii 42
- Posilnenie dozadu 40
- Prepojovacie stehy 43
- Presun časti kombinácie 43
- Presun jednotlivých stehov alebo časti kombinácie 43
- Šitie v ľubovoľnom smere 40
- Trvalé spätné šitie 40
- Úprava kombinácie na polohe kurzora 40
- Úprava úplnej kombinácie 40
- Veľkosť písmen v abecedách 40
- Vymazávanie 40
- Zabezpečenie 41
- Zmena dĺžky stehu 40
- Zrkadlenie obrázku vľavo/vpravo/dolu/hore 40

Kordové vlákno

- Automatická päťka na gombíkovú dierku č. 3A 85
- Päťka na gombíkovú dierku č. 3C 85
- Pripevnenie 85

Kovové nite 133

Kreatívny konzultant

- Doporučenia 58
- Opustenie 58
- Prehľad 58
- Techniky šitia 58
- Typy látok 58

Kryt

- Niťová páka 13, 22

Kryt chapača 13

L	
Látacia a vyšívacia niť	133
Látanie	
• Automatické	74-75
• Ručné	73
Látka	
• BERNINA Zdvojené podávanie	112
• Ihla a niť	14-16
• Podávanie	30
• Rámovanie	138
• Vystredenie	138
M	
Magnetický držiak dotykového pera	12-13, 17
Mazanie	182
Monitorovanie	
• Kontrola dolnej nite	50
• Kontrola hornej nite	50
Mriežka	159
N	
Napätie	26, 45, 48
Napätie nite	
• Hornej nite	26, 34, 45
• Naspäť do základných nastavení	26
• Vyšívací motív	146
Našívanie gombíkov	95
Naspäť do základných nastavení	26, 46, 53, 61, 68
Nastavenia pre šitie	
• Automatický odstrih nite	46
• Automatický odstrih nite a zabezpečovacie stehy	46
• Automatický zabezpečovací program	46
• Ovládanie rýchlosti šitia	45
• Pozícia prítlačnej pätky, keď ihla zastaví dolu	47
• Prítlačná pätká v nadvihnutej (hover) pozícii	46
• Programovanie ovládačov «Funkcie»/íkoniek «Funkcie»	46
• Programovanie tlačidla «Spätný chod»	47
• Programovanie tlačidla «Zabezpečenie»	47
• Zaisťovacie stehy po odstrihu nite	45
• Zdvih šijacej pätky	46
• Zmeny napätia hornej nite	45
Nastavenia pre vyšívanie	
• Hrúbka látky	49
• Kalibrácia vyšívacieho rámu	48
• Odstrih nite	49
• Zapnutie/Vypnutie zaisťovacích stehov	49
Nastavenie	
• Napätie hornej nite	26
• Poloha ihly	33
• Potvrdenie výberu	36, 148
• Prítlak šijacej pätky	29
• Vymazávanie	36, 148
Nástroj na výškové vyrovnanie nerovnakých vrstiev	83
Nasúvací stolík	
• Pripojenie/odpojenie	18, 136
• Vodič švu	9, 18
Navliekač ihly	13, 24
Navliekanie nite	
• Dvoj-/Trojihly	23
• Hornej nite	22, 137
• Ihla	24
• Spodnej nite	21, 137
Nekonečná vyšívka	148-149, 162-163
Niť	
• Dôležité informácie pre šitie	14-16
• Ihla - niť kombinácia	15
• Informácie dôležité pre vyšívanie	133-135
• Roztrhnutie	105, 180, 183
• Roztrhnutie nite	152, 160, 180
• Vyšívacie nite	15, 26, 133
Nožný ovládač	
• Odvinitie/navinutie kábla	17
• Ovládanie rýchlosti šitia	17
• Pripojenie	13, 17
• Zapojenie	17
• Zdvihnutie a spustenie ihly	17
O	
Obnitkovanie okrajov	76
Obnova	
• Naspäť do základných nastavení	53
• Vymazanie užívateľských dát	53
Obrazovka	
• Abecedy	34, 39, 66, 113
• BSR	107
• Dekoratívne stehy	97
• Edituj	146-148
• Funkcie	36-43, 148-152
• Gombíkové dierky	38, 82
• História	128
• Hlavný displej	34-35, 142-147
• Jemné doladenie	60
• Kalibrácia	52
• Kombi režim	40-43
• Kreatívny konzultant	58
• Nastavenie	44-56
• Nastavenia	44-56
• Oblasť stehového vzoru	35
• Obrazovka vzoru stehu	35
• Prehľad	34-43, 142-152
• Program «Pomoc»	59
• Quiltovacie stehy	103
• Režim vyšívania	142

• Úžitkové stehy	64	Overlock	
• Výber	34-35	• Dvojité overlock	76
• Výber farby	50	• Stehy	64-65
• Výber menu	34	Ovládač	
• Vyšívanie «Abecedy»	143	• Dĺžka stehu/šírka stehu	13, 33
• Výučba - Tutorial	57		
Obsah		P	
• Šitie	4-7	Pamäť	
• Vyšívanie	129-130	• Šijací stroj	122-128
Ochrana životného prostredia	3	• Vyšívací počítač	172
Očko		PC - pripojenie	17
• Očko s úzkym cik-cakom	82, 96	Penová podložka	9
• S rovným stehom	82, 96	Písanie	
Odmeranie gombíka		• Kombinácie	114
• Automatické	88	• Opravy v kombinácii	114
Odpojenie		• Prehľad	113, 143
• Cievkové púzdro	21	• Typy	113, 143
• Ihla	22	• Výber malých písmen	115
• Nasúvací stolík	18	• Zmena veľkosti	115, 123
• Šijacia päťka	24	Podávanie látky	
• Stehová doska	25	• Zúbky podávača	30
• Vyšívací modul	136	Podkladové stehy	135
• Vyšívací rámik	177	Pohyb do strán	116, 117, 188-191
Odstrih nite		Pokyny	
• Automatický	13, 32, 46, 141	• Materiály/Nite/Veľkosť ihly	15
• Na navíjači cievky	13, 20	Polyesterová niť	14, 133
• Orez na hlave stroja	13, 24	Použité značky	8
• Spodnej nite	13, 21	Prechádzanie doprava/dolava	35
Opakovanie vzoru	36, 39	Prednastavené napätie cievkového navíjača	13, 20
Oprava		Predný pohľad	
• Úžitkové/Dekoratívne stehy	60	• Šijací stroj	12
Opustenie aktívnej obrazovky	36	Prehľad	
Orezávač nite na kryte cievky	12-13, 21	• Abecedy	113, 143, 193-198, 210
Osnovanie dvojihly	23	• Dekoratívne stehy	64-65, 188-192
Osnovanie trojihly	23	• Funkcie «Abecedy»	39
Osobné nastavenia	50	• Funkcie gombíkových dierok	38
Osobný program	118-121	• Funkcie Kombi režim	40-43
• Mazanie vzoru stehu	121	• Funkcie šitia	36-37
• Príprava stehových vzorov	118	• Funkcie tlačidiel	32-33, 141
• Príprava/programovanie stehových vzorov	118, 119	• Funkcie vyšívania	148-152
• Voľba vzoru stehu v Osobnom programe	119	• Gombíkové dierky	82, 188
• Vytvorenie osobnej obrazovky	118	• Hlavný displej	34-35
• Zmeny/prepisovanie stehových vzorov	120	• Ihla	16
Osvetlenie pre šitie	52	• Kombinácia	123
Otvor na pripojenie látacieho rámiku	13	• Kreatívny konzultant	58
		• Nastavenie obrazovky	44
		• Obrazovka	34-43, 142-152

• Quiltovacie stehy	103, 191	Program Nastavenia	44-56
• Režim vyšívania	142	• Aktualizácia šijacieho/vyšívacieho počítača	54
• Šijací stroj	12-13	• Automatický odstrih nite	46
• Techniky šitia	58	• Automatický zabezpečovací program	46
• Úprava	148-150	• Čistenie/Aktualizácia	54-55
• Úžitkové stehy	64-65, 188	• Detaily o predajcovi	56
• Výber menu	153	• Displej - prehľad	44
• Vyšívacie menu	152	• Farba obrazovky	50
• Vyšívacie motívy	144-145, 200-209	• Hrúbka látky	49
• Výučba - Tutorial	57	• Informácie	56
• Zobrazenie farby	154	• Jas	52
Prepojovacie stehy	43, 123, 135	• Jas osvetlenia	52
Príklady použitia		• Kalibrácia vyšívacieho rámu	48
• Dekoratívne stehy	100-102	• Kalibrácia zobrazenia	52
• Quiltovacie stehy	104-105	• Kalibrovanie automatickej pätky na gombíkovú dierku č. 3A	54
• Úžitkové stehy	70-81	• Monitorovanie	50
Pripojenie		• Nastavenia pre šitie	45-47
• BSR	13, 107	• Nastavenia pre vyšívanie	48-49
• BSR podrážka prítlačnej pätky	107	• Nastavenie obrazovky	52
• Dvíhač šijacej pätky	13, 18	• Obnova	53
• Dvíhač šijacej pätky	18	• Odstrih nite	49
• Nasúvací stolík	18	• Osobné nastavenia	50
• Nožný ovládač	13, 17	• Osvetlenie pre šitie	52
• PC - pripojenie pre vyšívanie	13, 17	• Ovládanie rýchlosti šitia	45
• Sieťová šnúra	13, 17	• Parkovacia poloha	55
• Šijacia pätká	24	• Pípač pre BSR režim	51
• Stehová doska	25	• Prítlačná pätká v nadvihnutej (hover) pozícii	46
• USB	13, 17	• Programovanie ovládačov «Funkcie»/ikoniek «Funkcie»	46
• Vodič švu	18	• Programovanie tlačidla «Spätný chod»	47
• Voliteľné príslušenstvo	13	• Programovanie tlačidla «Zabezpečenie»	47
• Vyšívací modul	132	• Servisné údaje	56
• Vyšívací modul	136	• Šijací stroj nastavenia	51-53
• Vyšívací rámik	177	• Uvítací text	50
Príprava		• Verzia	56
• Šijací stroj	17-30	• Výber jazyka	51
• Vyšívací modul	132, 136	• Zaisťovacie stehy po odstrihu nite	45
• Vyšívanie	136-138	• Základné nastavenie	53
Príšívanie zipsu	72	• Zapnutie/Vypnutie zaisťovacích stehov	49
Príslušenstvo		• Zdvih šijacej pätky	46
• Príklad uloženia	11	• Zmeny napätia hornej nite	45, 48
• Šijacie pätky	10	• Zvukové signály	51
• Šitie	9-11	Q	
• Vyšívanie	131	Quilting	
Prítlačný kotúč	9, 20, 22	• Bodkovaný meandrový quilting	105
Prítlak šijacej pätky		• «Ručne» šitý quiltovací steh	104
• Obrazovka	29	• S BSR	106-110
• Uloženie	29	• Voľne šité quiltovanie (ručný posun)	105
• Zvyšovanie/znižovanie	29	Quiltovacie stehy	
Program «Pomoc»		• Dekoratívne quiltovacie stehy - variácie	103
• Funkcie	59	• Meandrový steh	103
• Vzory stehu	59	• Obšívací steh	103
Program na našívanie gombíkov	82, 95	• Obšívací steh obojstranný	103
		• Pérový steh	103
		• Pérový steh - variácie	103
		• Prehľad	103
		• Quiltovací steh/rovný steh	103
		• Quiltovací steh/Ručne» šitý quiltovací steh - variácie	103
		• Quiltovanie, zabezpečovací steh	103

- «Ručne» šitý quiltovací steh 103
- Saténový steh 103
- Slepý steh (úzky) 103
- Steh pre zošívanie dielikov/rovný steh 103
- Zdvojený obšívací steh 103
- Zdvojený obšívací steh (obojsstranný) 103

R

- Režim jednotlivého vzoru a kombinácie 35**
- Riešenie problémov 183-187**
- Rovný steh 64, 70**
- Rozrezávač 9, 85**
- Ručné kolo 13**
- Rýchlosť**
 - Nožný ovládač 17
 - Ovládanie 13, 17, 32, 45, 48, 141
- Rýchlosť šitia 17, 32, 45**
- Rýchlosť vyšívania 141**

S/Š

- Saténový steh 135**
- Servisné údaje 56**
- Sieťová šnúra**
 - Pripojenie 13, 17
- Spätne šitie**
 - Trvalé 36, 37, 39, 40
- Stehová doska**
 - Ako pomoc pri vedení 77
 - Označenie 25
 - Vkladanie/odstraňovanie 25
- Stehová doska na rovný steh/Stehová doska na cutwork - vyrezávanie 137**
- Stehovanie 65, 79**
- Systémové nastavenia**
 - Domov 34
 - eko 13, 34, 62
 - Help - pomoc 34, 59
 - Kreatívny konzultant 34, 58
 - Mazanie nastavení 34
 - Program Nastavenia 34, 44-56
 - Výučba - Tutorial 34, 57
- Šablóna na vyšívanie 48, 131, 138**
- Šev**
 - Hrany 77
 - Slepý 78
 - Viditeľný 78

Šijací stroj nastavenia

- Kalibrácia zobrazenia 52
- Nastavenie obrazovky 52
- Osvetlenie pre šitie 52
- Výber jazyka 51
- Vymazanie užívateľských dát 53
- Základné nastavenie 53

Šijací/Vyšívací počítač

- Funkcie tlačidiel 32-33, 141

Šijacia päťka

- Ako pomoc pri vedení 77
- Obrazovka 34, 146-147
- Optimálne šijacie pätky 28
- Prehľad 10
- Pripojenie/odpojenie 24
- Prítlak 29, 34
- Štandardné príslušenstvo 10
- Uloženie 28
- Výber 28
- Výmena 24
- Základné nastavenie 28
- Zdvih/spustenie 13, 18, 32

Šitie

- Abecedy 113
- Funkcie tlačidiel 32-33
- Gombíková dierka 82-94
- Hrany 77
- Kombinácie 122-128
- Našívanie gombíkov 95
- Očká 96
- Plochý spojovací šev 80
- Príslušenstvo 9-11
- Rohy 81
- Slepý steh 64, 78
- Spätný chod 13, 32, 47
- Techniky šitia 58
- Viditeľné obruby 78
- Zips 72

Šitie rohov

81

Štandardné príslušenstvo

9-11, 131

Šteповací steh

168

Šteповanie

- Hrany 77
- Úzke/široké 77

Šteповanie vonkajších hrán

77

T

Tapering

98-99

- Programovanie 99
- Späť 99
- Zmena uhla 98

Tlačidlo «Start/Stop»	32, 141	• Zoom - zmenšenie	148
Typy látok	58	• Zoom - zväčšenie	148
Typy stehov		• Zrkadlenie obrázku vľavo/vpravo/dolu/hore	148-149
• Podkladové stehy	135	Úžitkové stehy	64-81
• Prepojovacie stehy	135	• Bartackov program	65
• Saténový steh	135	• Cik-cak endlovací steh	64
• Šteповací steh	135	• Delený cik-cak	65
U/Ú		• Dvojitý overlock	64, 76
Uloženie		• Jednoduchý látací program	65, 74, 75
• Kombinácia stehových vzorov	122	• Jednotlivý rovný steh	65
• Prítlak šijacej pätky	29	• Jersey steh	64
• Vyšívacie motívy	172	• Látací program manuálny/automatický/zosilnený	73-75
• Vzory stehu	118-119	• Látací steh	65
Umelohodvábná niť	14, 133	• Lycra steh	65
Update - aktualizácia	54	• Oblúčikový steh	64
Uvítací text		• Overlock na úplety	65
• Vstup/oprava	50	• Pérový steh	65
Údržba		• Plástový steh	64
• Vid' čistenie		• Pružný overlock	64
Úprava		• Riasiaci steh	64
• Bezpečnostný program ihly	146	• Rovný steh	64, 70
• Bezpečnostný program stehovej dosky	146	• Slepý steh	64, 78
• Cievka stav	146-147	• Slepý steh úzky	65
• Číslo farby	146	• Stehovanie	65, 79
• Indikátor prítlačnej pätky/Výber prítlačnej pätky	146-147	• Strečový steh	65
• Kontrola veľkosti rámu a motívu	148-149	• Super elastický steh	64
• Mriežka	150	• Tri jednotlivé rovné stehy	65
• Napätie hornej nite	146	• Trojitý kľukatý steh	64, 71
• Nekonečná výšivka	148-149	• Trojitý rovný steh	64, 70
• Obrazovka	146	• Trojitý rovný steh s dlhým stehom	65
• Opakovanie vyšívacieho motívu	148-149	• Univerzálny steh	65
• Otáčanie vyšívaného motívu	148-149	• Vari overlock	64
• Parkovanie vyšívacieho modulu	150	• Veľký trojuholníkový steh	65
• Poloha zúbkov podávača hore/dolu	146-147	• Výber	66
• Posun rámu doľava	150	• Zabezpečovací steh	64, 79
• Posun rámu dozadu	150	• Zips	72
• Prehľad	146-152	• Zosilnený látací program	65, 75
• Presun vyšívacieho motívu	148-149	• Zosilnený overlock	65
• Presúvanie zobrazenia motívu	148	V	
• Presúvanie zobrazenia motívu vo vyšívacom ráme	148	Ventilátor	13
• Pridanie vyšívacieho motívu	148	Vertikálny držiak nite	13, 19
• Proporcionálna zmena veľkosti motívu	148-149	Verzia softvéru	56
• Stred motívu	150	Viskóзовé nite	14
• Úprava	146-148	Vkladanie	
• Virtuálne polohovanie	150	• Cievka	21
• Výber	146	• Cievkové púzdro	21
• Výber rámu/zobrazenie	146-147, 150	• Dvíhač šijacej pätky	18
• Vymazávanie vyšívacieho vzoru	148-149	• Ihla	22
• Vyšívacie menu	146	• Stehová doska	25
• Zmena typu stehu	148-149	Vlastná pamäť	
• Zmena vyšívacieho motívu vo veľkosti alebo šírke	148-149	• Dočasná	67
• Zmena znakov	148-149	• Návrat do základného nastavenia	67
		• Trvalá	68

Vlizelín			
• Lepiaci sprej	139		
• Nažehľovacie vlizelíny	140		
• Vlizelín na vyšívanie	139		
• Vodou rozpustný vlizelín	140		
Vodič nite			
• Cievkové púzdro	21		
• Očko	13, 20		
• Vzadu	13, 22		
Vodič švu			
• Ako pomoc pri vedení	9, 18, 77		
Voľba vzoru stehu			
• Číslo stehu	66		
• Priama	66		
Voliteľné príslušenstvo			
• Pripojenie	13		
Vstup			
• Režim šitia	142		
• Režim vyšívania	142		
Vyberanie/vkladanie cievky	21		
Vymazávanie			
• Jemné doladenie	61, 86		
• Uživateľské dáta	53		
• Vyšívacie motívy	148, 149, 153, 175, 176		
• Vzory stehu	40, 43, 121		
Vyrovnávací materiál	81, 83		
Vyrovnávanie			
• Vrstvy	81		
• Výška švíku	81		
Vyšívací modul			
• Detailný pohľad	132		
• Odpojenie	136		
• Parkovanie	150		
• Prehľad	132		
• Pripojenie	136		
Vyšívací počítač			
• Ihla na vyšívanie	131, 133, 137		
• Pamäť	172		
• Príprava	137		
• Spustíte zúbky podávača	137		
• Stehová doska na rovný steh/Stehová doska na cutwork - vyrezávanie	137		
• Tlačidlá «Funkcia»	141		
• Vstup do režimu vyšívania	142		
• Vyšívacie nite	133		
Vyšívací rámik			
• Kalibrácia	48		
• Obstehovanie	152, 171		
• Parkovanie vyšívacieho modulu	150		
• Posun rámu doľava	150		
• Posun rámu dozadu	150		
• Použitie rámu	138		
• Presun	152		
• Rámovaný materiál	138		
• Stred motívu	150		
• Virtuálne polohovanie	150		
• Výber	146, 147, 150		
• Výber rámu/-zobrazenie	150		
• Vystredenie	138		
Vyšívací/Šijací počítač			
• Čistenie	181-182		
• Mazanie	182		
• Prehľad	12-13		
• Riešenie problémov	183-187		
• Šijací stroj nastavenia	51-53		
Vyšívacia päťka/Vyšívacia ihla	137		
Vyšívacie menu			
• Číslo farby	152		
• Edituj	152		
• Jedno- alebo viacfarebný motív	152		
• Obstehovanie	152		
• Odstrihnutie prepojovacích stehov	152		
• Panel s informáciou o farbe	152		
• Presun vyšívacieho rámika	152		
• Roztrhnutie nite	152		
• Výber	152		
• Vyšívacie menu	152		
• Vyšívanie motívu podľa farby	152		
• Zníženie počtu farebných zmien	152		
Vyšívacie motívy			
• Farby	169-170		
• Jedno- alebo viacfarebný motív	152, 170		
• Kontrola	160		
• Mierka/veľkosť	134		
• Od BERNINA	142, 144		
• Otáčanie	148, 149, 157		
• Otvorenie	153		
• Písanie	143, 165-166, 170		
• Prepisovanie	174		
• Presun	149, 157		
• Presúvanie zobrazenia motívu	148, 161		
• Proporcionálna zmena	149, 158		
• Stred motívu	150, 159		
• Uloženie	153, 172		
• Veľkosť motívu a čas vyšívania	161		
• Výber	142, 144, 152		
• Vymazávanie	175-176		
• Vzory stehu	142, 144		
• Z USB kľúča	142, 145		
• Zmena druhu nite	154, 169		
• Zmena vyšívacieho motívu vo výške alebo šírke	157		
• Zoom - zväčšenie/zmenšenie	148, 161		
• Zrkadlenie vzoru	149, 158		
•			
Vyšívacie nite			
• Kovové nite	133		
• Polyesterové nite	133		
• Spodná niť	133		
• Viskózové nite	133		
Vyšívaná gombíková dierka	82, 91		

Vyšívanie	129-180	Vzory stehu	
• Abeceda	143	• Individuálne nastavenie	67
• Menu	178	• Obrazovka	35
• Pomocou nožného ovládača	179	• Prispôsobenie veľkosti k obrazovke	35
• Pomocou tlačidla «Štart/Stop»	178	• Vlastná pamäť	67-68
• Roztrhnutie nite	180	• Výber	35, 66
• Štart	177	• Vymazávanie	121
• Vyšívacie motívy	144		
		Z	
Výber		Zabezpečenie	33, 41
• Farba obrazovky	50	Zabezpečovací steh	33, 46
• Jazyk	51	Začiatok vyšívania	177
• Prechádzanie doprava/dolava	35	Začiatok vzoru	13, 32
• Režim jednotlivého vzoru a kombinácie	35	Zadný vodič nite	13, 20
• Vyšívacie motívy	142-145	Základné nastavenie	
• Vzory stehu	35, 66	• Napätie nite	26
		• Nastavenia pre šitie	44, 45-47
Výber jazyka	51	• Nastavenia pre vyšívanie	44, 48-49
		• Prítlak šijacej pätky	29
Výber menu		Zdvojené podávanie	111-112
• Abecedy	34	Zmena	
• Dekoratívne stehy	34	• Jas	52
• Gombíkové dierky	34	• Napätie hornej nite	26, 45, 48, 146
• Osobný program/Pamäť	34	• Nastavenia pre vyšívanie	48-49
• Otvorenie nového vyšívacieho motívu	153	• Nastavenie obrazovky	52
• Pridanie vyšívacieho motívu	153	• Osvetlenie pre šitie	52
• Uloženie	153	• Prítlak šijacej pätky	29
• Úžitkové stehy	34	• Rýchlosť navíjania	20
• Voľba vzoru stehu cez číselnú voľbu	34	• Uvítací text	50
• Vymazávanie vyšívacieho vzoru	153	• Zvukové signály	51
		Zmena dĺžky stehu	36, 37, 39, 40, 69
Výber stehu		Zmena hustoty stehu	36-37
• Pomocou čísla stehu	66	Zmena rýchlosti navíjania	20
• Priamo	66	Zmena šírky stehu	69
• Zrušenie	66	Zmena stehu	
		• Dĺžka	69
Výmena		• Šírka	69
• Cievka	21	Zoom - zväčšenie/zmenšenie	
• Cievkové púzdro	21	• Zmenšenie	148, 161
• Ihla	22	• Zväčšenie	148, 161
• Šijacia pätká	24	Zrkadlenie vzoru	
• Stehová doska	25	• Vľavo/vpravo/dolu/hore	36, 39, 40, 42, 43, 123, 126, 148, 149, 158
Výplňové stehy	168		
Výškové vyrovnanie	9, 81, 83		
Výstuže a vlizelíny	84		
Výučba - Tutorial	34, 57		
• BSR	57		
• Dvíhač šijacej pätky (FHS)	57		
• Gombíkové dierky	57		
• Ihla	57		
• Niť/Osnovanie nite	57		
• Quilting	57		
• Riešenie problémov	57		
• Rôzne	57		
• Šijacia pätká	57		
• Techniky šitia	57		
• Vyšívanie	57		

Zúbky podávača

- Podávanie látky 30
- Poloha 30
- Pripravené na šitie 30
- Spustenie 30, 107, 137

Zvukové signály

- BSR 51
- Funkcia 51
- Vzory stehu 51
- Zmena 51

Text

Herbert Stolz/Susanne Ribi

Grafika

www.sculpt.ch

Obrázky

Patrice Heilmann, CH-Winterthur

Sadzba, úprava

Susanne Ribi

Copyright

2012 BERNINA International AG, CH-Steckborn

In partnership with

AMANN
GROUP

Mettler®

