



BERNINA 780



made to create **BERNINA**

Kjære BERNINA kunde



Hjertelige gratulasjoner! Du har valgt BERNINA og derved truffet et godt og sikkert valg du vil ha glede av i mange år fremover. I over 100 år har vår familie lagt den aller største vekt på å ha tilfredse kunder. For meg personlig har det også vært viktig å kunne tilby sveitsisk presisjon på høyeste nivå sammen med en fremtidsrettet sømteknologi og en omfattende kundeservice.

BERNINA 7 serien består av tre særdeles moderne modeller. Ved siden av de aller høyeste krav til teknologi har vi også fokusert på design. Når alt kommer til alt selger vi våre produkter til kreative mennesker som deg som ikke bare legger vekt på produktkvalitet, men også formgivning.

Nyt kreativ sying, brodering og quilting med din nye BERNINA 780 og la deg informere om et svært rikholdig tilbehør under www.bernina.com. På vår hjemmeside finner du dessuten mange inspirerende syinstruksjoner for gratis nedlastning.

Våre dyktige BERNINA forhandlere informerer deg gjerne om ytterligere tjenester og servicetilbud.

Jeg ønsker deg lykke til med maskinen og mange kreative timer sammen med din nye BERNINA.

H.P. Ueltschi
Innehaver
BERNINA International AG
CH-8266 Steckborn
www.bernina.com

SIKKERHETSFORSKRIFTER

VIKTIGE SIKKERHETS- FORSKRIFTER

Ved bruk av elektriske apparater må grunnleggende sikkerhetsforskrifter følges.

Les all informasjon før du brukes sy-/brodericomputeren.

Sy-/brodericomputeren bør frakobles strømmettet når den ikke er i bruk.

FARE!

For å redusere risikoen for elektrisk støt:

1. Sy-/brodericomputeren må ikke forlates ubevoktet når den er tilkoblet strømmettet.
2. Trekk alltid støpslet ut av kontakten etter bruk og før rengjøring.
3. LED bestråling. Betrakt ikke med optiske instrumenter direkte. LED klasse 1M.

ADVARSEL!

For å redusere risikoen for brann, elektrisk støt, ulykker og personskader:

1. Denne sy-/brodericomputeren skal kun benyttes til det den er ment for, og som er beskrevet i denne bruksanvisningen. Benytt kun originalt utstyr som produsenten anbefaler.
2. Sy-/brodericomputeren er ikke et leketøy. Vis stor forsiktighet når sy-/brodericomputeren brukes av, eller i nærheten av personer (og barn) med begrensede fysiske og psykiske lidelser, eller når vedkommende ikke har de nødvendige betjeningskunnskaper. I disse tilfeller må sy-/brodericomputeren bare benyttes når en sikkerhetsansvarlig person har gitt nødvendig informasjon om bruken. For å være sikker på at barn ikke leker med sy-/brodericomputeren bør den til enhver tid være under oppsyn.

3. Bruk aldri sy-/brodericomputeren hvis:
 - Ledning eller støpsel er skadet
 - Den ikke fungerer på riktig måte
 - Den har falt i gulvet eller har fått skader
 - Den har vært under vann
 Ta med sy-/brodericomputeren til nærmeste BERNINA-forhandler for undersøkelse eller reparasjon.
4. Bruk aldri sy-/brodericomputeren med noen av lufteåpningene tette eller blokkerte. Pass på at det ikke samler seg lo, støv og stoffbiter i lufteåpningene for sy-/brodericomputeren og pedalen.
5. Hold alltid fingrene unna bevegelige deler. Vær spesielt oppmerksom i området rundt symaskinsnålen.
6. Mist aldri eller putt aldri gjenstander inn i noen av sy-/brodericomputerens åpninger.
7. Bruk aldri sy-/brodericomputeren utendørs.
8. Bruk aldri sy-/brodericomputeren i nærheten av aerosolprodukter (spray) eller oksygenapparater.
9. Dra eller dytt aldri i stoffet mens du syr. Det kan føre til at nålen bøyes eller brekker.
10. Bruk aldri bøyd nåler.
11. Bruk alltid den originale BERNINA stingplaten. Bruk av feil stingplate kan føre til at nålen brekker.
12. Før sy-/brodericomputeren kobles fra nettet – sett strømbryteren på «0», og ta deretter støpslet ut av stikkkontakten.
13. Slå alltid sy-/brodericomputerens strømbryter på «0» før det utføres arbeidsoperasjoner i nålområdet, for eksempel tråing eller skifte av nål, spole eller lignende.
14. Ved ulike rengjørings- og vedlikeholdsarbeider i henhold til bruksanvisningen, trekk alltid ut strømledningen.
15. Sy-/brodericomputeren er dobbeltisolert. Bruk KUN originale reservedeler. Etterfølg forskriftene for dobbeltisolerte produkter.

SERVICE AV DOBBELT-ISOLERTE PRODUKTER

I et dobbeltisolert produkt er det brukt 2 systemer for isolering i stedet for jordledning. Det er derfor ikke nødvendig med jordingsledning. Det må heller ikke tilføyes en jordingsledning til produktet. For å kunne foreta service på et dobbeltisolert produkt må dette utføres med den største forsiktighet og med kjennskap til produktet. Service må derfor kun utføres av kvalifisert servicepersonale. Deler som må byttes i et dobbeltisolert produkt må derfor være identisk med de originale delene. Et dobbeltisolert produkt er merket: «dobbeltisolering» eller «dobbeltisolert».

Produktet kan også være merket med symbolet .

ANSVAR

Det overtas ikke noe ansvar for eventuelle skader som oppstår ved feil bruk av sy-/brodericomputeren.

Denne symaskiner er kun laget for bruk i private husholdninger. Denne sy-/brodericomputeren er i overensstemmelse med de europeiske retningslinjer 2004/108/EC for elektromagnetisk toleranse.

TA GODT VARE PÅ BRUKSANVISNINGEN!



Den nyeste versjonen for din bruksanvisning finner du under www.bernina.com

Miljøvern hensyn



BERNINA International AG er miljøvernmessig forpliktet. Vi anstrenger oss for å gjøre våre produkter mest mulig miljøvennlige, og vi anstrenger oss kontinuerlig for å forbedre produksjonsteknologien.

Når sy-/brodericomputeren ikke lenger er i bruk må den håndteres miljøvernmessig riktig i henhold til de ulike nasjonale retningslinjer. Må ikke kastes sammen med vanlig husholdningsavfall. I tvilstilfeller kan sy-/brodericomputeren bringes til nærmeste BERNINA – forhandler.



Dersom sy-/brodericomputeren oppbevares i et kaldt rom bør den settes i et varmere oppholdsrom ca 1 time før den tas i bruk.

Innholdsfortegnelse søm

Sikkerhetsforskrifter	2	Sikkerhetsprogram	27
Miljøvern hensyn	3	• Visning	27
Tegnforklaring	8	• Velge nål	27
Ordforklaring	8	• Velge stingplate	27
Forløpsnavigasjon	8	• Lagre	27
Tilbehør	9	Nåltabell	27
Standard tilbehør	9	• Velg nål	27
Føtter	10	Syfotutvalg	28
Fritt stående tilbehørsboks	11	• Visning	28
Spole	11	• Alternative syføtter	28
Oversikt sycomputer	12	• Lagre	28
Maskinens forside	12	• Tilbake til grunninnstilling	28
Detaljvisning	12	Justere syfottrykk	29
Viktig syinformasjon	14	• Arbeide med tykke stoffer, f.eks. quilting	29
Tråd	14	• Lagre syfottrykket	29
Nål, tråd og stoff	14	• Tilbake til grunninnstilling	29
Nål, tråd	15	Transportør og stofftransport	30
• Riktig nål/trådforhold	15	Transportør senkes/klar for søm	30
• For tynn tråd eller for tykk nål	15	Funksjoner	32
• For tykk tråd eller for tynn nål	15	Oversikt funksjonsknapper	32
Nåloversikt	16	• «Start/stopp»-knapp	32
Klargjøring av maskinen	17	• «Syfotposisjon»-knapp	32
Strømbryter på - av/Ledningstilkoblinger	17	• «Automatisk trådkutter»-knapp	32
Magnetfelt for Touchscreen penn	17	• «Retur»-knapp	32
Pedal	17	• «Mønsterbegynnelse»-knapp	32
Sybord	18	• «Nålstopp oppe/nede»-knapp	32
• Sømguide	18	• Programmerbar «Mønsterslutt/feste»-knapp	32
Kneløfter	18	• Hastighetsregulator	32
Snelleholder stående	19	• «Automatisk festeprogram»-knapp	33
Spoling av undertråd	20	• Stingbredde- og stinglengde-knapp (multifunksjon)	33
• Spole og sy samtidig	20	• «Nålposisjons»-knapp	33
Legge spolen i spolehuset/træ i undertråd	21	• Nålstopp-posisjon oppe og «Retur»-knapp	33
• Ta spolen ut av spolehuset	21	• Nålstopp nede og «Retur»-knapp	33
Spolehus	21	Skjerm bilde	34
Træ overtråd	22	Oversikt hovedskjerm bilde	34
Skifte nål	22	• Systeminnstillinger	34
Træing av tvillingnål	23	• Eksterne funksjoner/visninger	34
Træing av trillingnål	23	• Menyvalg	34
Træing av nål	24	• Valg	35
Skifte syfot	24	• Sømoversikt	35
Stingplate	25	• Sømindikator	35
• Markeringer på stingplaten	25	Funksjoner - skjerm bilde	36
• Fjern stingplaten	25	Oversikt funksjoner søm	36
• Slik settes stingplaten på plass igjen	25	Generelle funksjoner	36
Trådspenning	26	Oversikt funksjoner knapp hull	38
• Endre overtrådspenning	26	Oversikt funksjoner alfabet	39
• Lagre overtrådspenningen	26	Oversikt funksjoner kombinasjonsmodus	40
• Tilbake til grunninnstilling	26	Setup-program	44
		Oversikt «Setup»-skjerm bilde	44
		Syinnstillinger	45
		• Endre overtrådspenning	45
		• Regulering av syhastigheten	45
		• Festesting ved mønsterstart	45

• Programmere «Funksjons»-knapper/ «Funksjons»-ikon	46	eco beskrivelse	62
• Sveveposisjon for syfoten	46	• Slå på eco	62
• Festeprogram automatisk	46	• Slå av eco	62
• Trådkutter automatisk	46	Nyttesømmer	64
• Heve syfoten	46	Oversikt nyttesømmer	64
• Trådkutter automatisk og festesting	46	Velge søm	66
• Syfotposisjon ved nålstopp nede	47	• Direkte, variant 1	66
• Programmere «Retur»-knappen	47	• Direkte, variant 2	66
• Programmere «Feste»-knappen	47	• Direkte valg av sømnummer	66
Broderiinnstillinger	48	• Annullere	66
• Justere broderirammen	48	Individuell tilpasning av søm	67
• Stofftykkelse	49	Personlig midlertidig minne	67
• Aktivere eller deaktivere festesting	49	Personlig minne permanent	68
• Trådkutting	49	Stingbredde og stinglengde endres	69
Personlige innstillinger	50	Anvendingsseksempel nyttesøm	70
• Velkomsttekst	50	Rettsøm	70
• Slette velkomsttekst	50	Forsterket rettsøm	70
• Endringer	50	Forsterket sikksakk	71
Kontrollinnstillinger	50	Glidelås	72
• Overtråds-/undertrådsindikator	50	Stoppeprogram	73
Forandre signaltoneinnstillinger	51	Automatisk stopping	74
• Velge søm/funksjon/BSR	51	Stopping forsterket, automatisk	75
Sycomputerinnstillinger	51	Forsterket stoppeprogram	75
• Språkutvalg	51	Overkasting	76
• Skjermbildeinnstillinger	52	Lukket overlock	76
• Kalibrere skjermbilde	52	Kanter	77
• Grunninnstilling	53	Usynlige sømmer	78
Rengjøring/oppdatering	54	Jersey søm	78
• Kalibrering av knapphullsfot nr. 3A	54	Festeprogram	79
• Oppdatering	54	Tråklesøm	79
• Rengjøre trådoppfangeren	55	Flat forbindelsessøm	80
• Smøring av sy-/brodericomputeren	55	Utjevne stofflag	81
• Nedpakkingsposisjon	55	Transportør og søm av hjørner	81
Informasjon	56	Knapphull	82
• Versjon	56	Oversikt knapphull	82
• Forhandler-informasjon	56	Viktige forskrifter	83
• Servicedata	56	• Markere manuelle knapphull	83
Bruksanvisning	57	• Markere automatiske knapphull	83
Oversikt bruksanvisning	57	• Markere øyeknapphull	83
Sømkonsulent	58	• Syprøve	83
Oversikt sømkonsulent	58	• Forandringer av stolpenes bredde	83
Oversikt syteknikker/anbefalinger	58	• Forandre stinglengde	83
Forlate sømkonsulent	58	Korrekt stabilisator for knapphull	84
Hjelp-program	59	Innleggstråd	85
• Sømmer	59	• Ideal innleggstråd	85
• Funksjoner	59	• Hekte innleggstråden på knapphullsfot nr. 3A	85
• Forlate hjelp-program	59	• Innleggstråd med knapphullsfot nr. 3C (ekstrautstyr)	85
Balanse	60	• Feste innleggstråden	85
Nytte- og motivsømmer	60	• Sprette opp knapphullet med oppspretter	85
• Korrigering	60	• Sprette opp knapphull med knapphullskutter (ekstrautstyr)	85
• Gigasøm	60		
• Korrigere i lengderetning	61		
• Korrigere i bredden (på tvers)	61		
• Tilbake til grunninnstilling	61		

Forandre balanse	86	Funksjoner i BSR modus	108
• Balanse for knapphull med lengdeangivelse	86	• Nålstopp nede (standard)	108
• Balanse for knapphull med lengdeangivelse, øye- eller rund regels knapphull	86	• Nålstopp oppe	108
• Balanse for manuelt øye- eller rund regels knapphull	86	• Innstilling av nålstopp	108
• Balanse for manuelt smalt knapphull	86	• Festing med «Start/stopp»-knappen (kun modus 1)	108
• Balanse for stingteller-knapphull	86	• Festefunksjon (kun modus 2)	108
• Slette balansen	86	• Frihandsquilting (kun modus 2)	108
		• Frihandsquilting med avslått BSR-modus	108
Programmere knapphull	87	• Lydsignal	109
Sensorstyrt knapphull	87	• Velge signaltone for BSR i setup-programmet	109
Automatisk med lengdeangivelse	88	• Signaltonevalg for BSR på «BSR»-skjermbildet	109
Automatisk med knappmåling	88	• Starte BSR	110
Sensorstyrt øyeknapphull	89	• BSR-funksjonen stopper når «Start/stopp»-knappen brukes	110
Knapphull med spissregels og knapphull med dekorregels	90	• Fjerne BSR-foten	110
Knapphull med håndsydd utseende	91		
Stingteller-knapphull	91	BERNINA Overtransport	111
Knapphull i langtidsminne	92	• Syfot-valg	111
7- eller 5-trinns knapphull, manuelt	94	• Sette på BERNINA overtransport	111
		• Ta av BERNINA overtransport	111
Knappisyingsprogram	95	Stoff	112
Snorhull	96		
Motivsøm	97	Alfabet	113
Oversikt motivsømmer	97	Oversikt alfabet	113
Anvendelse	97	• Bokstaver/tegn	113
Tapering	98	• Perfekt resultat	113
• Endre vinkel	98	Kombinere skriftegn	114
• Programmere lengden for seksjon 2	99	• Velg neste bokstav	114
• Programmer lengden for seksjon 2 med mm-inntasting	99	• Stor visning av skjermbildet	114
• Innstill lengden for seksjon 2 manuelt	99	• Korrektur	114
• Tilbake	99	Korrigerings av kombinasjonen	115
Brukseksempel motivsøm	100	• Føye inn skriftegn	115
Korssting	100	• Slette skriftegn	115
Bise	101	Alfabet i kombinasjon med funksjoner	115
Undertrådsdekorering	102	• Velge små bokstaver	115
Quiltesømmer	103	• Endre størrelse	115
Oversikt quiltesømmer	103	Monogrammer	116
Eksempler på bruk av quiltesømmer	104	• Monogramstørrelser	117
Håndquiltsøm	104	• Balanse	117
Frihandsquilting	105	Personlig program	118
BSR (BERNINA Sting Regulator)	106	Lage et personlig skjermbilde	118
Quilting med BSR	106	Forberede sømmer	118
• BSR-funksjon (BERNINA Sting Regulator)	106	• Programmere/lagre første søm	118
• BSR med rettsøm nr. 1	106	• Programmere/lagre den andre sømmen	119
• BSR med sikksakk nr. 2	106	• Sømvalg i personlig program	119
• To forskjellige BSR-modi	106	• Personlig skjermbilde	119
• Forberedelse	107	Endre/skrive over sømmer	120
• Fjerne syfotsålen	107	Slette sømmer	121
• Sette på syfotsålen	107	Kombinasjonsmodus	122
		Lage sømkombinasjoner	122
		• Programmere og lagre	122
		Slette sømkombinasjoner	123
		• Slette søm etter søm	123
		• Slette kombinasjoner	123
		Oversikt kombinasjon	123

Åpne lagret kombinasjon	124
Korrigere sømkombinasjoner	125
• Føye inn sømmer	125
• Endre søm	125
• Tilpasse lengden innenfor kombinasjonen	125
• Tilpasse bredden innenfor kombinasjonen	126
• Speilvende hele kombinasjonen	126
• Inndele kombinasjonen	126
• Avbryte kombinasjonen	126
• Forskyve sømmer i en kombinasjon	127
• Forskyve deler av en kombinasjon	127
• Sy enkeltmønster i en kombinasjon med Kompassøm	127
• Sy hele kombinasjonen med Kompassøm	127
Sømkombinasjon	128
• Skrive over	128
• Slette	128
Historie	128
Innholdsfortegnelse brodering	129-130
Vedlikehold	181-182
Utbedre feil	183-187
Sømmer	188-198
Broderimotiv	199-209
Alfabeter	210
Indeks	211

Tegnforklaring



FARE!

Nødvendig å huske!
Fare for skade!

ADVARSEL!

Nødvendig å huske!
Fare for skade!



Tips!

Ordforklaring

Balanse	Jevner ut avvik i sømresultatet
USB-brikke	Mobilt eksterntminne
Fald	Brettet stoffkant
BSR	BERNINA-stingregulator. Frihåndsqilting med uforandret stinglengde innen en bestemt hastighet
clr	Clear. Slette innstillinger eller data
Griper	Fanger opp overtrådens løkke og lager stinget sammen med undertråden
LMS	Måling av lengde ved knapphull
Minne	Langtidsminne
Satengsøm	Tett sikksakk
Regels	Tversømmen på et knapphull

Forløpsnavigasjon

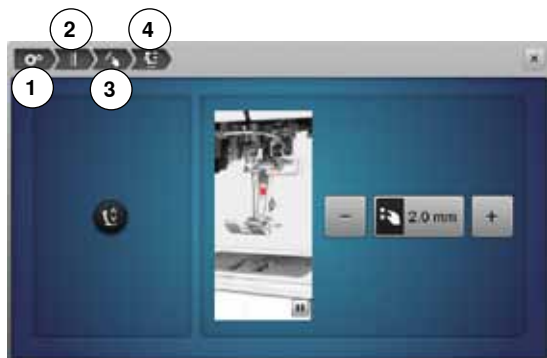

- 1 Setup-program er valgt
 - 2 Syinnstillinger er valgt
 - 3 Programmere «Funksjons»-knapper/«Funksjons»-ikon er valgt
 - 4 Programmere syfotens sveveposisjon er valgt
- Når du velger ett av tilsvarende ikon (her eksempelvis 1-3) åpnes display

Alle rettigheter forbeholdes

Av tekniske grunner kan endringer på sycomputerens utstyr eller tilbehør foretas til enhver tid uten varsel for å høyne kvaliteten på produktet. Tilbehøret kan variere fra et land til et annet.

Tilbehør

Standard tilbehør



- 1 Kneløfter
- 2 Pedal
- 3 Bæreveske
- 4 Tilbehørsboks
- 5 Strømledning
- 6 Sømguide for sybord
- 7 Rettsøm-/CutWork stingplate
- 8 Sybord

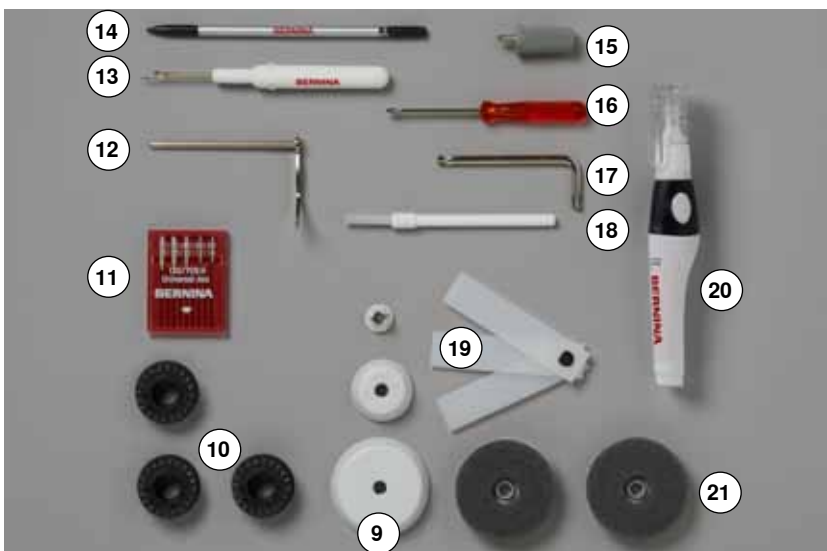

- 9 3 Spoleskiver
- 10 4 spoler (hvorav en i spolehuset)
- 11 Nålutvalg
- 12 Kantlinjal høyre
- 13 Oppspretter
- 14 Touchscreen penn
- 15 Torx skrutrekker grå
- 16 Skrutrekker rød
- 17 Torx vinkelnøkkel
- 18 Børste
- 19 Utligningsplater
- 20 Olje
- 21 2 skummiskiver

Føtter



- 1 Nr. 1C Standardfot
- 2 Nr. 1D Standardfot
- 3 Nr. 2A Overlockfot
- 4 Nr. 3A Automatisk knapphullsfoot
- 5 Nr. 4D Glidelåsfot
- 6 Nr. 5 Blindstingsfot
- 7 Nr. 8D Jeansfot
- 8 Nr. 20C Åpen broderifot
- 9 Nr. 40C Gigasømsfot
- 10 Nr. 42 BSR-fot



Mer tilbehør finner du på
www.bernina.com

Fritt stående tilbehørsboks



- Dra ut begge støtteføttene på baksiden av boksen til de klikker på plass



Innredningseksempel

Innhold

Boksen er standardmessig utstyrt med en stor 1 og en liten skuff 2 samt holdere for spoler 5 og føtter 7.

- Ta ut spolen = trykk lett på spoleholderen 6
- Knapphullsfor Nr. 3A kan oppbevares i venstre hylle 4
- Oppbevar nålene som følger med i spesialbeholderen 3

Spole



ADVARSEL!

Spolene må behandles forsiktig. Sensoroverflatene i sølv må ikke ripes opp eller tilsmusses, ellers er ikke undertrådovervåking-funksjonen garantert.

ADVARSEL!

Legg spolene i tilsvarende hylle i tilbehørsboksen, slik at sensoroverflatene i sølv befinner seg på høyre side, ellers kan spolene sette seg fast i hyllen, da de begge spoleveggene har forskjellig diameter.

Oversikt sycomputer

Maskinens forside



Detaljvisning

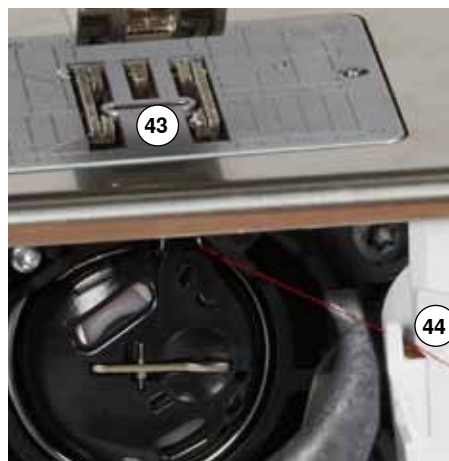
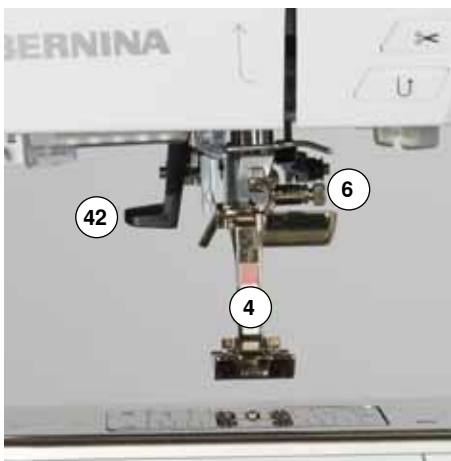



- 1 Spolehusdeksel
- 2 Stingplate
- 3 Feste for ekstrautstyr
- 4 Syfot
- 5 LED-lys
- 6 Nålholder med festeskruer
- 7 «Retur»-knapp
- 8 «Automatisk trådkutter»-knapp
- 9 «Syfot oppe/nede»-knapp
- 10 «Start/stopp»-knapp
- 11 Trådfører
- 12 Hastighetsregulator
- 13 «Feste»-knapp
- 14 Programmerbar «Mønsterslutt/feste»-knapp
- 15 «Mønsterbegynnelse»-knapp
- 16 «Nålstopp oppe/nede»-knapp
- 17 Beskyttelse for trådløfter
- 18 Trådløfter
- 19 Spoletrådspenning
- 20 Bærehåndtak
- 21 Spoleapparat
- 22 Trådkutter på spoleapparatet
- 23 Skjerm bilde
- 24 «Stingbredde»-knapp
- 25 «Sømguide»-knapper
 - «Hjem»-knapp
 - «Setup»-knapp
 - «Bruksanvisning»-knapp
 - «Sømkonsulent»-knapp
 - «Hjelp»-knapp
 - «eco»-knapp
 - «clr»-knapp
- 26 «Stinglengde»-knapp
- 27 «Nålposisjons»-knapp
- 28 Kneløftertilkobling
- 29 Bakre trådfører
- 30 Snelleholder liggende
- 31 Snelleholder stående
- 32 Trådfører for stående spole
- 33 Håndhjul
- 34 Strømbryter på «I»/av «0»
- 35 Kontakt for strømledning
- 36 Ventilasjonsspalte
- 37 Magnetfelt for Touchscreen penn
- 38 USB-tilkobling
- 39 PC-tilkobling for broderi programvare
- 40 Kontakt for pedal
- 41 Heve/senke transportør
- 42 Nåltræder
- 43 Transportør
- 44 Undertrådkutter
- 45 Skruer for feste av deksel
- 46 Trådkutter
- 47 Feste for sybordet
- 48 Feste for stopperamme
- 49 Feste for ekstrautstyr
- 50 BSR-tilkobling
- 51 BERNINA Overtransport



Viktig syinformasjon

Tråd

Tråden velges ut fra hva den skal brukes til. For et perfekt resultat når du syr spiller trådens, nålens og stoffets kvalitet en viktig rolle. Merkekvalitet anbefales.

Bomullstråd

- Bomullstråd har naturfibrenes fordeler, og egner seg derfor godt til sying av bomullsstoff
- Hvis en bomullstråd er mercerisert vil den ha en lett glans, og endrer ikke sine egenskaper ved vask

Polyestertråd

- Polyestertråd har høy strekkstyrke og er særlig fargeekte
- Polyestertråd er mer elastisk enn bomullstråd, og anbefales når du trenger en sterk og elastisk søm

Rayon-/viskosestråd

- Rayon- og viskosestråd er laget av naturfibre og har en høy glans
- Rayon- og viskosestråd egner seg godt til motivsøm, og gir disse en vakker effekt

Nål, tråd og stoff

ADVARSEL!

Kontroller nålens tilstand.

Som hovedregel bør man skifte nålen før hvert nytt sømprosjekt. En skadet nål skader ikke bare sømarbeidet, men også sycomputeren.

Vær nøye når du kombinerer nål, tråd og stoff.

Den korrekte nåltykkelsen avhenger ikke bare av den valgte tråden, men må også være velegnet til det stoffet du bruker. Stoffets tetthet bestemmer trådens tykkelse og nåltykkelsen.

Nål, tråd

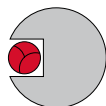

Riktig nål/trådforhold

Under sying må tråden passe i nålens lange rille, og resultatet blir optimalt.



For tynn tråd eller for tykk nål

Tråden glir ikke riktig i rillen, og det kan forekomme hoppeping eller tråden fliser seg opp.

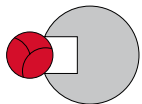

For tykk tråd eller for tynn nål

Tråden gnisser mot kanten av rillen, og den kan kile seg fast eller ryke.



Retningslinjer

Stoff og tråd

Nåltykkelse

Tynne stoffer:

Tynn tråd (stoppetråd, broderitråd)

70-75

Mellomtykke stoffer:

Normal tråd

80-90

Tykke stoffer:

Tykkere tråd (quilttråd, tråkletråd)

100, 110, 120

130/705 H-S/70

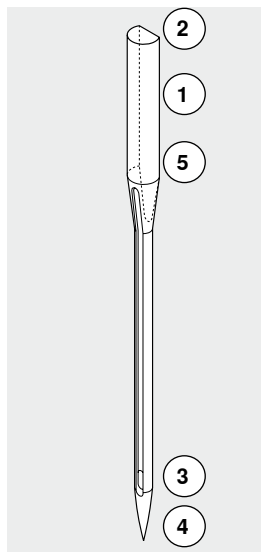

1 130 Nålhodelengde

2 705 Flatt nålhode

3 H Hullkile ved øyet

4 S Nålspissform (i dette tilfellet: middels kulespiss)

5 70 Nåltykkelse = 0,7 mm

Nåloversikt

Universal

130/705 H/60-100

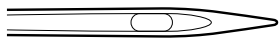

Normal, litt kulespiss

For nesten alle naturlige og syntetiske stoffer (vevde og strikkede)

Metafil

130/705 H-MET/75-80 og H-SUK/90-100

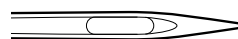

Stort øye

Syng med metalltråd

Jersey/stretch

130/705 H-S, H-SES, H-SUK/70-90

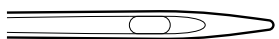

Kulespiss

Jerseystoffer, elastiske stoffer

Cordonnet

130/705 H-N/80-100

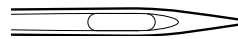

Litt kulespiss, langt øye

Stikninger med tykk tråd

Skinn

130/705 H-LL, H-LR/90-100

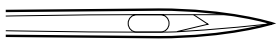

Med skjærespiss

Naturlig og syntetisk skinn, plast, vinyl

Vingnål (hullsømnål)

130/705 HO/100-120

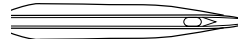

Bred nål (vinger)

Hullsøm

Jeans

130/705 H-J/80-110



Meget fin spiss

Tykke og tettvevde stoffer, som dongeri, grov lerret, seilduk

Tvillingsvingnål

130/705 H-ZWI-HO/100



For spesielle effekter og hullsøm

Microtex

130/705 H-M/60-90

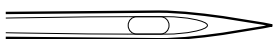

Spesielt fin spiss

Mikrofiberstoff og silke

Tvillingnål

130/705 H-ZWI/70-100



Nålavstand: 1.0/1.6/2.0/2.5/3.0/4.0/6.0/8.0

Synlige falder i elastisk stoff, dekorativ søm

Quilting

130/705 H-Q/75-90



Fin spiss

Rettsøm og stikninger

Trillingnål

130/705 H-DRI/80



Nålavstand: 3.0

Synlige falder i elastisk stoff, dekorativ søm

Brodering

130/705 H-SUK/70-90

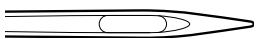

Stort øye, litt kulespiss

Brodering på alle naturlige og syntetiske stoffer

Klargjøring av maskinen

Strømbryter på - av/Ledningstilkoblinger

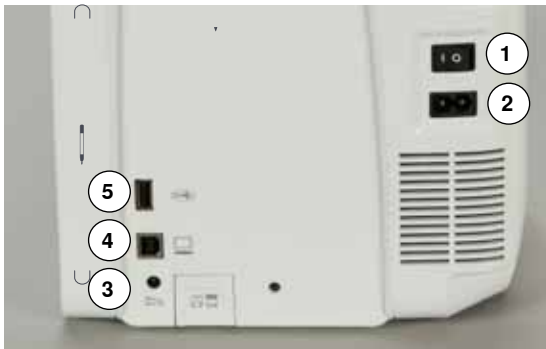

1 Strømbryteren
Med strømbryteren kobles sycomputeren og lyset av og på.

1 Sycomputeren er på
0 Sycomputeren er av

2 Kontakt for strømledning
3 Kontakt for pedal
4 PC-tilkobling
5 USB-tilkobling

Magnetfelt for Touchscreen penn



Touchscreen pennen kan oppbevares enkelt og sikkert på de 2 magnetene **1**.

Pedal



Tilkoble pedal

- Ledningen rulles ut
- Sett støpslet inn i maskinen **1**
- Behold den del av ledningen du ikke har bruk for ved å trykke den fast ved **4** eller **5**

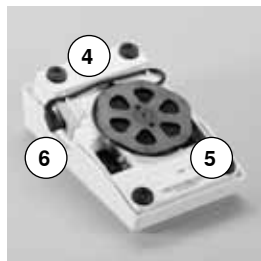
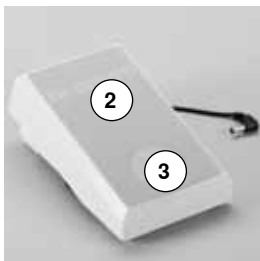

Regulering av syhastigheten

Gjennom større eller mindre trykk **2** på pedalen vil motorhastigheten reguleres.

Innstilling av nålstopp

- Trå med hælen **3** på pedalen
- ▶ Nålstopp oppe/nede

Ta bort pedalen

- Rull ledningen opp på baksiden
- Sett støpslet i **6**

Sybord

Sybordet benyttes for å utvide syflaten.

Montere sybordet

- Drei på håndhjulet eller trykk på «Nålstopp nede/oppe»-knappen (se side13)
- ▶ Hev nål og syfot
- Trykk på «Syfotposisjon»-knappen
- ▶ Syfoten heves
- Dra sybordet under syfoten innover friarmen og trykk på plass



Fjerne sybordet

- Hev nål og syfot
- Trykk knapp 1 ned
- Trekk sybordet mot venstre



Sømguide

- Trykk på utløserknappen og skyv fra venstre eller høyre i sybordets føringer
Kan skyves over hele sybordets lengde.

Kneløfter

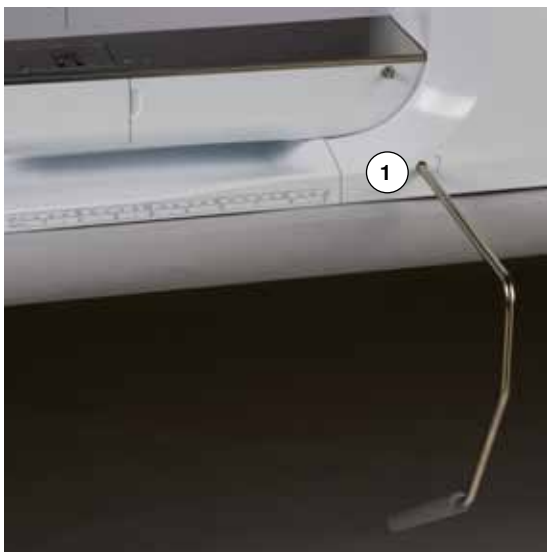

Med kneløfteren heves og senkes syfoten.

Kneløfteren settes inn

- Kneløfteren settes inn i tilkoblingen 1 på maskinen

Syfoten kan heves eller senkes

- Press med kneet mot høyre
- I vanlig sittestilling må kneløfteren kunne betjenes med kneet
- ▶ Syfoten heves samtidig med at transportøren senkes. Trådspenningen er frakoblet
- ▶ Ved første sting heves transportøren automatisk



Hvis nødvendig kan innstilling av kneløfteren justeres av en BERNINA forhandler.

Snelleholder stående



Den stående snelleholderen finnes bak håndhjulet.

Anvendes ved bruk av mer enn 1 trådsnelle, for eksempel ved sying med tvillingnål. Kan også brukes for spoling under selve syingen.

- Vend snelleholderen **1** opp



- Sett på skumgummiskive **2** slik at trådsnellen står stødig

Spoling av undertråd



- Sett strømbryter på «I»
- Sett inn en tom spole på spoleapparatet **1**

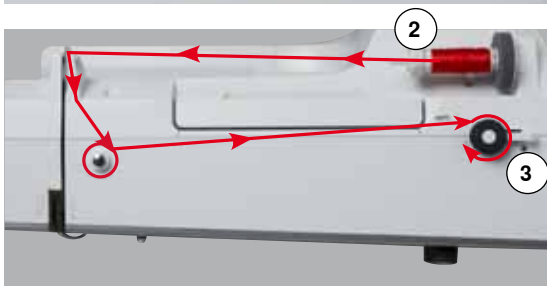

- Sett skumgummiskiven på snelleholderen
- Plasser trådsnellen på snelleholderen
- Sett på en riktig snellestopper **2**
- Følg pilens retning; før tråden gjennom trådlederen på baksiden og rundt spoletrådspenningen
- Snurr tråden to til tre ganger rundt på den tomme spolen
- Dra den overflødige tråden over trådkutteren **3** og skjær av



Passende snellestopper

Diameteren på trådsnellen = størrelsen på snellestopperen. Mellom snellestopperen og trådsnellen skal det ikke være noe luft.

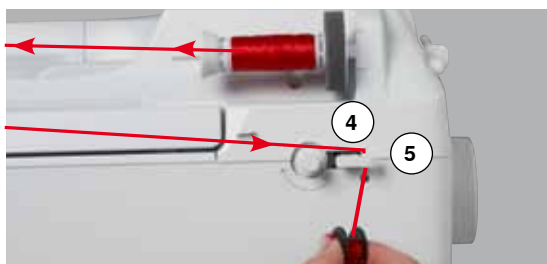

- Trykk koblingsspaken **4** mot spolen
- ▶ Spoleapparatet starter automatisk
- ▶ Skjerm for spoling vises
- Flytt den runde knappen på skjermbildet til venstre/høyre med Touchscreen pennen eller fingeren eller
- Drei stingbreddeknappen (se side **12**)
- ▶ Spolehastigheten forandrer seg
- ▶ Spoleapparatet stopper automatisk når spolen er full
- ▶ Skjermbildet lukkes
- Ta av spolen og dra tråden over trådkutteren **5** og skjær av

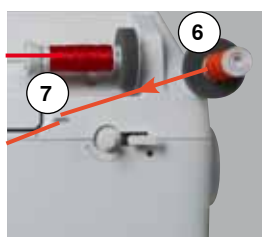

Spole og sy samtidig

- Sett en skumgummiskive på den stående snelleholderen **6**
- Sett trådsnellen på snelleholderen
- Træ tråden i pilretning gjennom trådfører **7** og

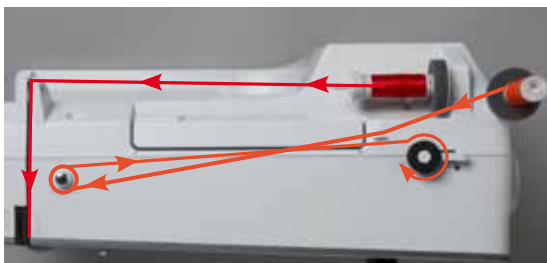

- Før tråden rundt spoletrådspenningen

Gjennomfør de neste skritt for spoling som beskrevet ovenfor.



Ved spoling fra den stående snelleholderen anbefales det å redusere spolehastigheten.

Legge spolen i spolehuset/træ i undertråd

Ta spolen ut av spolehuset

- Trykk utløserfjæren på spolehuset (se bilde «ta ut spolehus» på denne siden)



- Ta ut spolehuset som vist på beskrivelsen under
- Legg spolen i med tråden mot klokkeretningen **1**
- Trekk tråden fra venstre gjennom spalten



- Trekk tråden til høyre under fjæren **2**
- Før tråden gjennom under trådføreren og trekk den opp
- ▶ Tråden er trædd i trådføringen
- Trekk i tråden
- ▶ Spolen skal dreie mot klokken

Spolehus

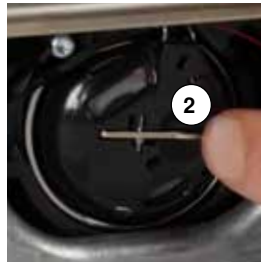

Ta ut spolehuset

- Hev nålen
- Sett strømbryteren på «0»
- Åpne spolehusdekslet **1**

- Trykk på utløserfjæren **2** på spolehuset
- Ta ut spolehuset

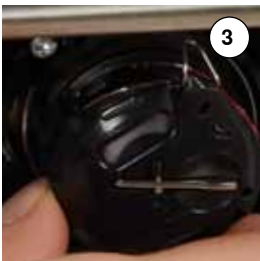

Sett in spolehuset

- Hold spolehuset slik at trådføreren **3** viser oppover
- Legg trådføreren i griperanelokkets utsporing **4**
- Sett spolehuset inn og trykk i midten til det er på plass

Undertrådkutter

- Dra tråden over trådkutteren **5** og skjær av
- Lukk spolehusdekslet



Træ overtråd

- Hev nål og syfot
- Sett strømbryteren på «0»
- Sett skumgummiskiven på snelleholderen
- Sett snellen på snelleholderen. Trådsnellen skal løpe med klokken
- Sett på riktig snellestopper

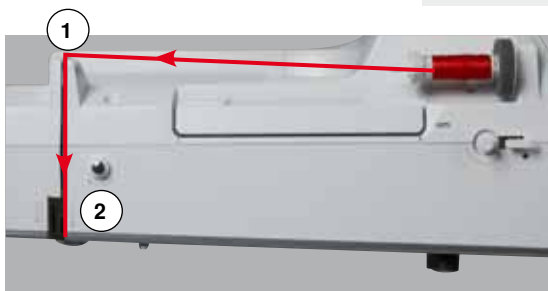
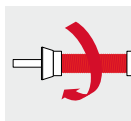

- Hold tråden fast og før den i pilretning gjennom den bakre trådfører 1
- Trekk tråden forover gjennom spalten ved trådspenningskivene 2



- Trekk tråden ned til høyre for dekslet og rundt punkt 3
- Trekk tråden opp til venstre langs trådførerdekslet og rundt punkt 4 (trådløfter)
- Før tråden ned og gjennom trådfører 5 og 6
- Træ nålen (se side 24)

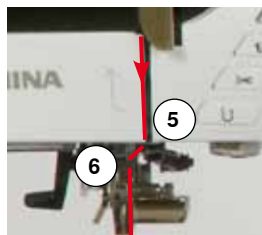

Passende snellestopper

Diameteren på trådsnellen = størrelsen på snellestopperen. Mellom snellestopperen og trådsnellen skal det ikke være noe luft.

Skifte nål

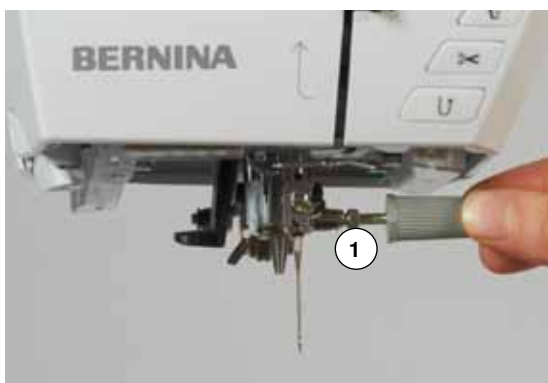

Fjerne nål

- Hev nålen
- Ta vekk eller senk syfoten (se side 24, 32)
- Sett strømbryteren på «0»
- Løsne på nålskruen 1 med den grå skrutrekkeren
- Trekk nålen ned

Sette i nål

- Den flate siden på nålen skal vende bakover
- Sett nålen så langt opp som mulig
- Skru igjen nålskruen 1 med den grå skrutrekkeren

Træing av tvillingnål

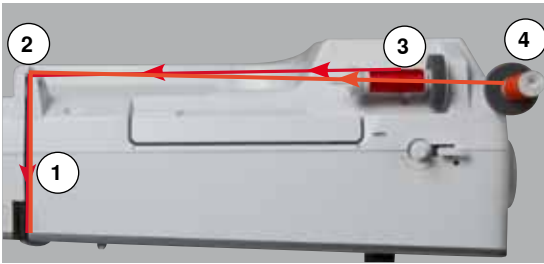

Træ den første tråden

- Hev nål og fot, fjern ev. syfoten
- Sett strømbryteren på «0»
- Sett inn tvillingnålen
- Sett skumgummiskiven på snelleholderen
- Sett på en trådsnelle **3** på den liggende snelleholderen
- Sett på riktig snellestopper
- Hold tråden fast og før den gjennom den bakre trådfører **2**
- Trekk tråden forover på **høyre** side gjennom spalten ved trådspenningsskivene **1**
- Før tråden som vanlig frem til nålen
- Træ tråden for hånd i **høyre** nål

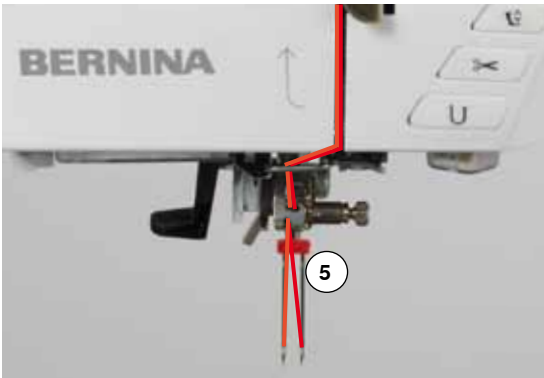

Træ den andre tråden

- Sett en skumgummiskive på den stående snelleholderen
 - Sett den andre trådsnelle **4** på den stående snelleholderen
 - Hold tråden fast og før den gjennom den bakre trådfører **2**
 - Trekk tråden forover på **venstre** side gjennom spalten ved trådspenningsskiven **1**
 - Før tråden som vanlig frem til nålen
 - Træ tråden for hånd i **venstre** nål
- Trådene **5** må ikke være tvunnet sammen.



Bruk alltid en skumgummiskive på den stående snelleholderen, slik at trådsnelleen står stødig og forhindrer at tråden fester seg under snelleholderen.

Træing av trillingnål

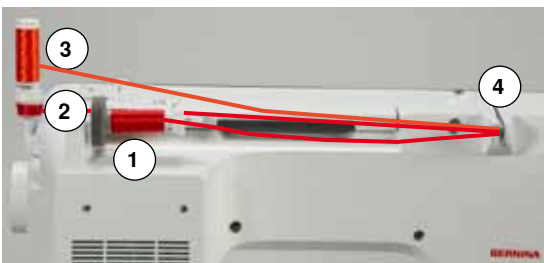

Det trengs to trådsnelleer og en spole med tråd.

- Sett inn trillingnålen
- Sett en trådsnelle **1** på den liggende snelleholderen
- Plasser spolen **2** og den andre trådsnelle **3** på den stående snelleholderen, skilt med en snellestopper (begge må løpe i samme retning)
- Træ som vanlig og
- Før **to** tråder på **venstre** side av trådspenningsskiven **4** og **en** tråd på **høyre** side
- Før tråden som vanlig frem til nålen
- Træ de 3 trådene for hånd i hvert sitt nåløye



Ved å bruke den ekstra metall- og silketrådføreren (ekstrautstyr) vikles trådene lettere av de begge trådsnelleene som ligger over hverandre.

Træing av nål

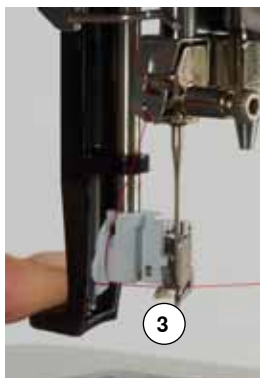
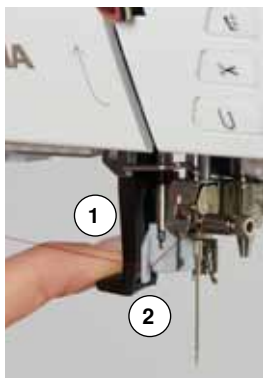

Sett nålen i høyeste posisjon ved å trykke en gang på fotpedalen.

- Hev nålen
 - Senk syfoten
 - Sett strømbryteren på «0»
 - Hold tråden bak til venstre
 - Spaken 1 trykkes nedover
 - Samtidig føres tråden rundt haken 2 og frem til nålen
 - Legg tråden inn i trådføringen 3 fra forsiden til den fanges av metallkroken
 - Slipp spaken 1 og tråden
 - ▶ Nålen er trædd
 - Trekk trådsløyfen ut av nåløyet
 - Trekk tråden under syfoten og dra den bakfra og frem over trådkutteren på frontkappen 4 og skjær av
- Tråden løsner automatisk ved sybegynnelse.

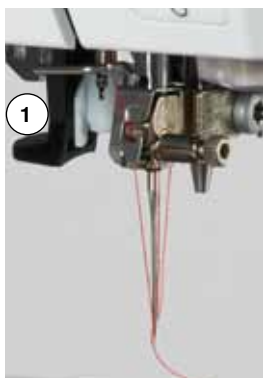

Skifte syfot



Fjerne syfoten (sålen)

- Hev nål og syfot
- Sett strømbryteren på «0»
- Løft festespaken bak 1
- Dra syfoten ned og ta den bort



Sette på syfoten (sålen)

- Før syfoten oppover tappen
- Trykk festespaken 1 nedover

Stingplate

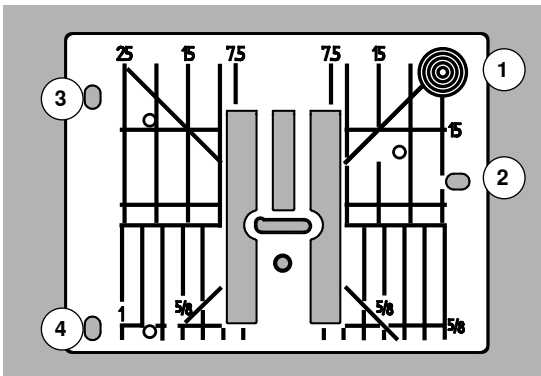

Markeringer på stingplaten

- Stingplaten er merket med vertikale, horisontale og diagonale markeringer i **mm** og **inch**
- Målene representerer distansen fra nålen til linjen
- De horisontale markeringene er til god hjelp når du skal sy hjørner, knapphull etc.
- De diagonale markeringene er nyttige ved quilting
- Nålinnstikk-punktet er på «0» (= nålposisjon i midten)
- De vertikale markeringene refererer til avstanden fra nålen til markeringen
- Målangivelsene betegnes til høyre og venstre i forhold til nålposisjon i midten



Fjern stingplaten

- Trykk «Transportør»-knappen 5
- ▶ Transportøren senkes
- Sett strømbryteren på «0»
- Fjern syfot og nål
- Press stingplaten ned i høyre, bakre hjørne 1 til den vipper opp
- Fjern stingplaten

Slik settes stingplaten på plass igjen

- Plasser stingplatens åpninger 2, 3 og 4 over tilsvarende styrepinner
- Trykk ned til den klikker på plass
- Trykk «Transportør»-knappen
- ▶ Ved første sting heves transportøren automatisk

Trådspenning



Høyere overtrådspenning = overtråden strammes så undertråden dras mer opp mot toppen av stoffet.
Lavere overtrådspenning = overtråden løsnes så overtråden dras mer mot undersiden av stoffet.

Grunninnstillingen av overtrådspenningen skjer automatisk når man velger en søm.

Fra fabrikk er trådspenningen for både under- og overtråd innstilt ved bruk av Metrosene/Seralon tråd i tykkelse 100/2 (fra Mettler, Sveits).

Benyttes annen sy- og broderitråd kan det oppstå avvik fra den optimale overtrådspenningen. Tilpass overtrådspenningen med stoff og søm.



Endre overtrådspenning

- Trykk på «overtrådspenning»-ikonet
- ▶ Den hvite bjelken ved skalaen og sifrene i ikonet viser grunninnstillingen
- Trykk på «+»/«-»-ikonene eller
- Drei stingbredde- eller stinglengde-knappen mot venstre/høyre eller
- Flytt den runde knappen på skjermbildet med Touchscreen pennen eller fingeren
- ▶ Overtrådspenningen økes eller minskes
- ▶ Endring av overtrådspenningen vises i det gult innrammede ikonet og i «Overtrådspenning»-ikonet
- ▶ Grunninnstillingene forblir synlige (hvitt markert punkt)
- ▶ Overtrådspenningens justering gjelder bare for den valgte sømmen

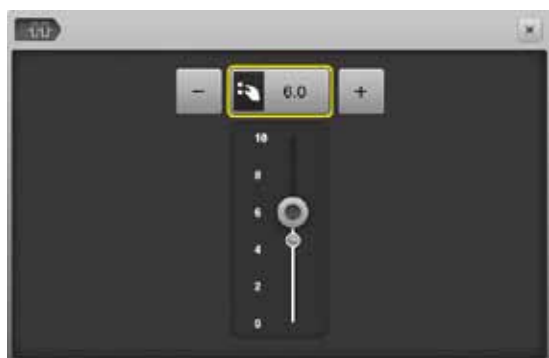

Lagre overtrådspenningen

- Trykk på «Lukk»- eller «Overtrådspenning»-ikonet
- ▶ Innstillingen lagres og skjermbildet lukkes

Tilbake til grunninnstilling

- Trykk på det gult innrammede ikonet
- ▶ Grunninnstilling hentes tilbake
- Slå av sycomputeren
- ▶ Alle forandringer slettes

Sikkerhetsprogram



- Trykk på «Nål»- eller «Stingplate»-ikonet
- ▶ «Nål-/stingplateoversikt»-skjerm bilde vises

Visning

- ▶ Gul markering = anbefalt, optimalt valg
- ▶ Grønn markering = optimalt valg

Velges feil nål/stingplate til valgt søm, vises dette med en animasjon og sycomputeren kan ikke startes.

Funksjonen forblir aktiv også etter at sycomputeren settes av og på.



Velge nål

- Trykk på ønsket «Nål»-ikon
- ▶ Stingbredden begrenses automatisk
- ▶ Den isatte spesialnålen (tvillingnål osv.) rører ikke syfoten og stingplaten = ingen nålbrudd
- ▶ Tallene i nålfeltene viser nålavstanden i mm
- Trykk på «Standardnål»-ikonet
- ▶ Standardnålen er aktivert igjen
- ▶ Stingbreddebegrensningen er deaktivert

Velge stingplate

- Trykk på ønsket «Stingplate»-ikon
- ▶ Stingbredden begrenses automatisk
- ▶ Den isatte nålen rører ikke syfoten og stingplaten = ingen nålbrudd



Lagre

- Trykk på «Lukk»-ikon eller «Nål»- eller «Stingplate»-ikon
- ▶ Innstillingen lagres og skjerm bildet lukkes

Nåltabell



- Trykk på «Nålinfo»-ikonet
- ▶ «Nåltabell»-skjerm bildet vises



Velg nål

- Velg ut montert nål og nåltykkelse

Syfotutvalg

Til hvert valgt motiv vises den optimale syfoten på «Syfotutvalg»-ikonet.

Visning

- ▶ Gul markering = annet alternativ for valgt søm
- ▶ Grønn markering = optimalt valg



- Monter anbefalt syfot
- Trykk på «Syfotutvalg»-ikonet
- ▶ «Syfotutvalg»-skjermbildet vises
- I «Syfotutvalg»-skjermbildet velges ikonet for montert syfot eller en opsjonal og spesielt markert syfot som vises i oversikten monteres og tilsvarende ikon velges
- Rull gjennom oversikten med pilfeltene under syfotikonene eller trykk på «0-9»-feltene og tast nummeret inn direkte
- ▶ Er det fare for at nålen treffer syfoten, kan sycomputeren ikke startes og en feilmelding vises
- ▶ Den monterte syfoten vises nå i «Syfotutvalg»-feltet



Alternative syføtter

- Trykk på ikonet
- ▶ De alternative syføttene til valgt søm vises direkte

Lagre

- Trykk på «Syfotutvalg»- eller «Lukk»-ikon
- ▶ Innstillingen lagres og skjermbildet lukkes

Tilbake til grunninnstilling

- Trykk på ikonet for valgt syfot eller «clr»-knappen
- ▶ Ingen syfot valgt

ADVARSEL!

Det er **VIKTIG** å velge den monterte syfoten i syfotutvalget. Kun på denne måten kan sycomputeren kjenne igjen den monterte foten og tilsvarende sikkerhetsinnstillinger er aktiverte.

Justere syfottrykk



- Trykk på «syfottrykk»-ikonet



- ▶ Skalaen for syfottrykk vises
- Dreie stingbredde- eller stinglengde-knappen mot venstre eller høyre eller
- Trykk på «-»- eller «+»-ikonet
- ▶ Syfottrykket senkes eller økes
- ▶ Endring av syfottrykket vises på skalaen og i det gult innrammede feltet
- ▶ Grunninnstillingene forblir synlige (hvitt markert punkt)



Arbeide med tykke stoffer, f.eks. quilting

- Dreie stingbredde- eller stinglengde-knappen mot venstre eller
- Trykk på «-»-ikonet
- ▶ Syfottrykket senkes
- ▶ Syfoten løftes litt og stoffet kan føres lettere



Lagre syfottrykket

- Trykk på «Lukk»-ikon eller «Syfottrykk»-ikon
- ▶ Innstillingen lagres og skjermbildet lukkes

Tilbake til grunninnstilling

- Trykk på det gult innrammede ikonet
- ▶ Grunninnstilling hentes tilbake



Sett syfottrykket tilbake til grunnverdi etter bruk.

Transportør og stofftransport

For hvert sting beveger transportøren seg ett skritt forover. Lengden på dette skrittet avhenger av valgt stinglengde.

Ved meget korte sting blir skrittene også korte. Stoffet beveger seg derfor sakte, selv ved full hastighet på maskinen. Knapphull, satengsøm og motivsøm er alle sydd med meget korte sting.

La stoffet transporteres regelmessig (ikke trekk eller skyv i stoffet)!

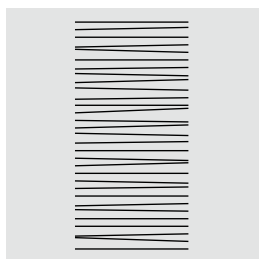
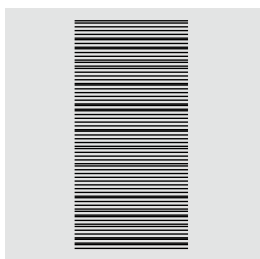
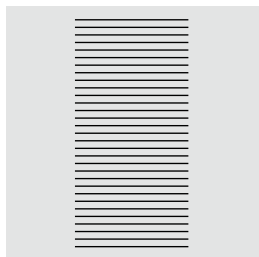

ADVARSEL!

Nål og stingplate kan skades dersom stoffet trekkes, skyves eller holdes tilbake.

Å trekke, skyve eller holde igjen stoffet medfører uregelmessige sting.

Transportør senkes/klar for søm



«Transportør»-knappen **1** på høyde med maskinen.

- ▶ Transportør klar for søm

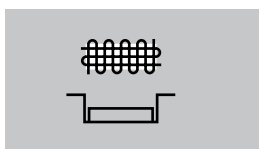

«Transportør»-knappen **1** trykket inn.

- ▶ Transportøren er senket
- For frihåndssøm (stopping, broderi og frihåndsbrodering).

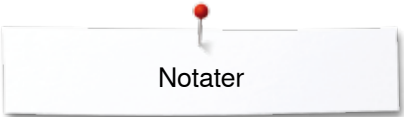

Notater

Lined writing area consisting of 22 horizontal lines for notes.

Funksjoner

Oversikt funksjonsknapper



«Start/stopp»-knapp

- Starte og stoppe sycomputeren under drift **med** eller **uten** fotpedal
- Starte og stoppe BSR-funksjonen når BSR-syfoten er montert og aktivert



«Syfotposisjon»-knapp

- Trykk på knappen
- ▶ Syfoten senkes og heves litt igjen, slik at det er enkelt å plassere stoffet i riktig posisjon
- ▶ Når man begynner å sy senkes syfoten på stoffet
- Trykk på tasten igjen
- ▶ Syfoten heves

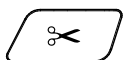

«Automatisk trådkutter»-knapp

- Over- og undertråden kuttes automatisk
- I setup-programmet kan 2-6 festesting programmeres. De sys innen tråden klippes av

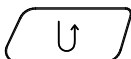

«Retur»-knapp

- Feste sømmen manuelt ved begynnelse og slutt: syr baklengs så lenge knappen er trykket inn
- Programmerer lengde på knapphull
- Programmerer lengden ved automatisk stopping
- Endring av rettsøm (festesøm nr. 5)
- Festing quilteprogram nr. 1324



«Mønsterbegynnelse»-knapp

- Nålen flytter seg til begynnelsen av den valgte sømmen eller programmet



«Nålstopp oppe/nede»-knapp

- Trykk på knappen
- ▶ Nålen heves og senkes som ved hæltrykk på pedalen



Programmerbar «Mønsterslutt/feste»-knapp

- Trykk inn tasten mens du syr
- ▶ Sømmen festes ved slutten med det antall sting som er programmert
- Trykk tasten før eller mens du syr en kombinasjon
- ▶ Den aktive sømmen av kombinasjonen festes ved slutten med det antall sting som er programmert
- Antall og type festesting kan programmeres i setup-programmet
- ▶ Et stopp-symbol under sying viser at funksjonen er aktivert

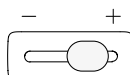

Hastighetsregulator

- Motorhastigheten reguleres trinnløst



«Automatisk festeprogram»-knapp

- ▶ Trykker du på tasten før du begynner å sy = enkeltmønster/kombinasjon festes i begynnelsen med antall programmerte sting
- ▶ Trykker du på tasten mens du syr = sycomputeren stanser omgående og fester med antall programmerte sting
- ▶ Antall og type festesting kan programmeres i setup-programmet



Stingbredde- og stinglengde-knapp (multifunksjon)

- Justere stingbredde eller stinglengde
- Justere trådspenningen
- Stille inn knapphullåpningen eller knappstørrelsen
- Justere balansen
- Diverse justeringer i setup-programmet
- Diverse justeringer ved brodering



«Nålposisjons»-knapp

- Trykk venstre tast
- ▶ Nålen flyttes til venstre
- Trykk høyre tast
- ▶ Nålen flyttes til høyre
- Hold tasten inne
- ▶ Hurtig forskyving
- Totalt 11 nålposisjoner (5 til venstre, 5 til høyre, 1 i midten = 0)

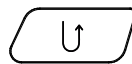

Nålstopp-posisjon oppe og «Retur»-knapp

Trykkes «Retur»-knappen under sying eller etter at du har stanset, ved programmert nålstopp **oppe** (f.eks. sikksakk), syr sycomputeren et ytterligere sting framover før den stillies om til retursøm.

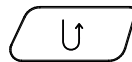

Nålstopp nede og «Retur»-knapp

Trykkes «Retur»-knappen under sying eller etter at du har stanset, ved programmert nålstopp **nede** (f.eks. sikksakk), stiller sycomputeren direkte om til retursøm.

Skjerm bilde

Oversikt hovedskjerm bilde



Systeminnstillinger

- 1 Hjem
- 2 Setup-program
- 3 Bruksanvisning
- 4 Sømkonsulent
- 5 Hjelp
- 6 ECO
- 7 Slette innstillinger



Eksterne funksjoner/visninger

- 8 Overtrådspenning
- 9 Sikkerhetsprogram - nål
- 10 Hvilken fot som skal brukes/syfotutvalg
- 11 Syfottrykk
- 12 Sikkerhetsprogram - stingplate
- 13 Transportørposisjon oppe/nede
- 14 Påfylling undertrådspole



Menyvalg

- 15 Sømvalg med nummer
- 16 Nyttesømmer
- 17 Motivsøm
- 18 Alfabet
- 19 Knapphull
- 20 Quiltesømmer
- 21 Personlig program/minne
- 22 Historie



Valg

- 23 Tilpasse sømstørrelse med skjermbilde
- 24 Enkel-/kombinasjonsmodus
- 25 Rulle høyre/venstre



Sømoersikt

- 26 Sømvalg



Sømindikator

- 27 Viser valgt søm
- 28 Informasjon

Funksjoner - skjermbilde

Oversikt funksjoner søm



- Trykk på «i»-ikonet
- ▶ «Funksjons»-skjermbilde vises

Funksjoner

- 1 Nålstopp oppe/nede
- 2 Mønsterrepetisjon
- 3 Lange sting
- 4 Speilvende venstre/høyre
- 5 Speilvende nede/oppe
- 6 Mønsterforlengelse/justere stingtetthet
- 7 Stingteller
- 8 Balanse
- 9 Kompassøm
- 10 Permanent retursøm
- 11 Sting-for-sting retursøm
- 12 Personlig minne permanent
- 13 Grunnverdi søm

Generelle funksjoner



Informasjon

- Trykk på ikonet
- ▶ Et ytterligere skjermbilde åpnes



Tilbake

- Trykk på ikonet
- ▶ Tilbake til det forrige åpnete skjermbilde
- ▶ Alle forandringer aksepteres



Bekreft innstillingen

- Trykk på ikonet
- ▶ Forandringen/valget blir aktivert eller bekreftet



Forlate aktivt skjermbilde

- Trykk på ikonet
- ▶ Lukk skjermbildet
- ▶ Det forrige aktive skjermbildet vises



Nålstopp oppe/nede (permanent)

- Trykk på ikonet
- ▶ Nålsymbolet skifter til nålen nedover
- ▶ Sycomputeren stopper med nålen nede
- Trykk på ikonet igjen
- ▶ Nålsymbolet skifter til nålen oppover
- ▶ Sycomputeren stopper med nålen oppe



Mønsterrepetisjon

- Trykk på ikonet 1x
- ▶ Tallet 1 vises: sycomputeren stanser ved slutten av et enkeltmønster eller en mønsterkombinasjon
- Trykk på ikonet 2-9x
- ▶ Tallene 2-9 vises: sycomputeren stanser etter det valgte antall enkeltrapporter eller mønsterkombinasjoner



Lange sting

- Sycomputeren syr hvert **andre** sting (maks. stinglengde 12 mm)
- Kan brukes ved nytte- og motivsømmer

Unntak: knapphull, alfabet



Speilvende venstre/høyre

Sycomputeren syr sømmen speilvendt, venstre/høyre i forhold til syretningen.



Speilvende nede/oppe

Sycomputeren syr sømmen speilvendt, nede/oppe i forhold til syretningen.

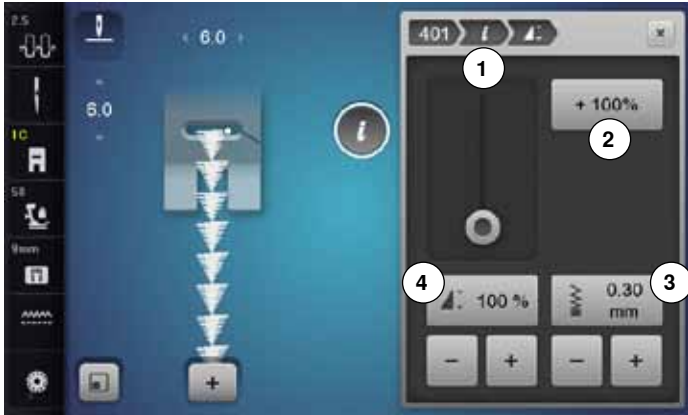

Forandre stingtetthet 3

Ved visse motivsømmer (f.eks. nr. 401) kan stingtettheten justeres. Den innstilte mønsterlengden forandres ikke.

- Trykk på «+»-ikonet
 - ▶ Stingtettheten reduseres med 0.05 mm skritt
 - ▶ Derved øker stingavstanden
- Trykk på «-»-ikonet
 - ▶ Stingtettheten øker med 0.05 mm skritt
 - ▶ Derved minsker stingavstanden
- Trykk på «Tilbake»-ikonet 1
 - ▶ Oversikt over funksjonene vises igjen



Forandre Mønsterforlengelse 4

- Flytt den runde knappen på skjermbildet med Touchscreen pennen eller fingeren
 - ▶ Mønsterlengde (standard = 100%) justeres trinnløst
 - Forleng/forkorte med «+»/«-»-ikon i 1%-skritt eller
 - Trykk på «+100%»-ikon 2
 - ▶ Mønsterlengden forlenges med 100%-skritt
- Den maks. lengde er 1000%, den korteste lengde 10%. Noen sømmer har en begrenset forlengelsesmulighet og kan ikke forlenges til 1000%.



Personlig minne permanent

- Juster f.eks. stinglengde og stingbredde ved valgt søm
- Trykk på ikonet
 - ▶ Den forandrede sømmeren er lagret



Grunnverdi søm

- Trykk på ikonet
 - ▶ Alle forandringer av den valgte sømmeren settes tilbake til grunnverdi



Stingteller

- Når den ønskede lengden er nådd trykkes «Retur»-knappen
 - ▶ Indikatoren veksler til «auto»
 - ▶ Valgt søm er midlertidig programmert



Balanse

Stingformasjonen på frem- og tilbake sting kan justeres.



Kompassøm

- ▶ Drei motivet eller kombinasjonen i 0.5°-trinn med stingbredde-knappen, i 1°-trinn med stinglengde-knappen eller i 45°-trinn med direktevalg knappen
- ▶ Til venstre på skjermbildet vises syretningen
- ▶ Begynnelsen er merket med et hvitt punkt og slutten med et rødt kryss
- ▶ Ikke alle sømmer kan sys i forskjellige retninger



Permanent retursøm

Sycomputeren syr den valgte sømmeren baklengs.



Sting-for-sting retursøm

- ▶ Maskinen syr baklengs sting-for-sting de siste 200 nål -gjennomtrengningene

Oversikt funksjoner knapphull



- Trykk på «Knapphull»-knappen
- Velg knapphull
- Trykk på «i»-ikonet

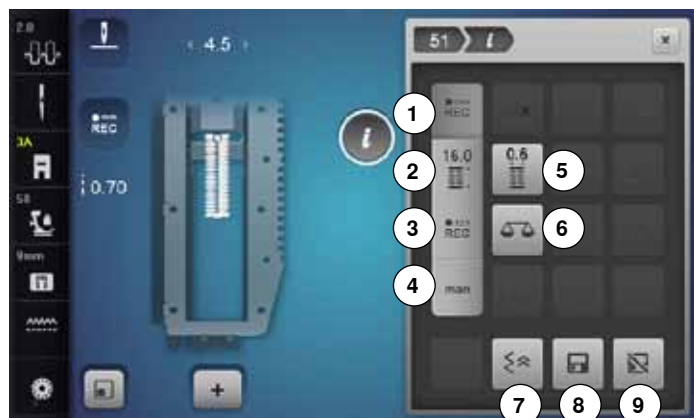

Justere knapphull

- 1 Programmere knapphullslengde
- 2 Innstille knapphullslengde
- 3 Stingteller-knapphull
- 4 Manuelt knapphull
- 5 Knapphull-breddeåpning
- 6 Balanse
- 7 Sting-for-sting retursøm
- 8 Personlig minne permanent
- 9 Grunnverdi søm



Programmere knapphullslengde

- ▶ Feltet er automatisk aktivt når et knapphull er valgt
- Bestem knapphullslengde med «Retur»-knappen eller
- Programmer den viste lengden direkte ved å trykke på feltet nedenfor



Innstille knapphullslengde

- ▶ Feltet blir deaktivert
- Skal man programmere en ny lengde, velg feltet igjen



Innstille knapphullslengde

Still inn knapphullslengden med stingbredde- eller stinglengdeknappen. Angis i mm.



Stingteller-knapphull

Når lengden for den 1. stolpen nådd

- Trykk på «Retur»-knappen

Når lengden for den 2. stolpen nådd

- Trykk på «Retur»-knappen
- ▶ Indikatoren veksler til «auto»
- ▶ Knapphullet er programmert



Manuelt knapphull

- Sy manuelt knapphull i 5 eller 7 skritt (alt etter knapphullstype)
- Velg hvert skritt «opp»/«ned» med pilfeltene eller ved direkte valg



Knapphull-breddeåpning

- Innstill knapphull-breddeåpning med stingbredde- eller stinglengde-knappen mellom 0.1 mm til 2.0 mm



Balanse

Stingformasjonen på frem- og tilbake sting kan justeres.



Sting-for-sting retursøm

- ▶ Maskinen syr baklengs sting-for-sting de siste 200 nål -gjennomtrengningene



Personlig minne permanent

- Juster f.eks. stinglengde og stingbredde ved valgt søm
- Trykk på ikonet
- ▶ Den forandrede sømmen er lagret



Grunnverdi søm

- Trykk på ikonet
- ▶ Alle forandringer av den valgte sømmen settes tilbake til grunnverdi

Oversikt funksjoner alfabet



- Trykk på «Alfabet»-knappen
- Velg alfabet
- Trykk på «i»-ikonet



Forandre alfabet

- 1 Mønsterrepetisjon
- 2 Skriftstørrelse for alfabet
- 3 Speilvende venstre/høyre
- 4 Speilvende nede/oppe
- 5 Mønsterforlengelse
- 6 Balanse
- 7 Kompassøm
- 8 Permanent retursøm
- 9 Sting-for-sting retursøm
- 10 Personlig minne permanent
- 11 Grunnverdi søm

**Mønsterrepetisjon**

- Trykk på ikonet 1x
 - ▶ Tallet 1 vises: sycomputeren stanser ved slutten av et enkeltmønster eller en mønsterkombinasjon
- Trykk på ikonet 2-9x
 - ▶ Tallene 2-9 vises: sycomputeren stanser etter det valgte antall enkeltrappor eller mønsterkombinasjoner

**Kompassøm**

- ▶ Drei motivet eller kombinasjonen i 0.5°-trinn med stingbredde-knappen, i 1°-trinn med stinglengde-knappen eller i 45°-trinn med direktevalg knappen
- ▶ Til venstre på skjermbildet vises syretningen
- ▶ Begynnelsen er merket med et hvitt punkt og slutten med et rødt kryss
- ▶ Ikke alle sømmer kan sys i forskjellige retninger

**Skriftstørrelse for alfabet**

- Velg alfabet
- ▶ Skriftstørrelse er 9 mm
- Trykk på ikonet
- ▶ Liten «A» er aktivert
- ▶ Skriftstørrelse reduseres

**Permanent retursøm**

- ▶ Sycomputeren syr den valgte sømmen baklengs.

**Speilvende venstre/høyre**

Sycomputeren syr sømmen speilvendt, venstre/høyre i forhold til syretningen.

**Sting-for-sting retursøm**

- ▶ Maskinen syr baklengs sting-for-sting de siste 200 nål -gjennomtrengningene

**Speilvende nede/oppe**

Sycomputeren syr sømmen speilvendt, nede/oppe i forhold til syretningen.

**Personlig minne permanent**

- Juster f.eks. stinglengde og stingbredde ved valgt søm
- Trykk på ikonet
- ▶ Den forandrede sømmen er lagret

**Mønsterforlengelse**

- Flytt den runde knappen på skjermbildet med Touchscreen pennen eller fingeren
 - ▶ Mønsterlengde (standard = 100%) justeres trinnløst
 - Forlenge/forkorte med «+»/«-»-ikon i 1%-skritt eller
 - Trykk på ikon «+100%»
 - ▶ Mønsterlengden forlenges med 100%-skritt
- Maks lengde er 200%, den korteste lengde 10%.

**Grunnverdi søm**

- Trykk på ikonet
- ▶ Alle forandringer av den valgte sømmen settes tilbake til grunnverdi

**Balanse**

Stingformasjonen på frem- og tilbake sting kan justeres.

Oversikt funksjoner kombinasjonsmodus



- Trykk på «Kombinasjonsmodus»-ikonet
- Velg søm
- Trykk på «i»-ikonet

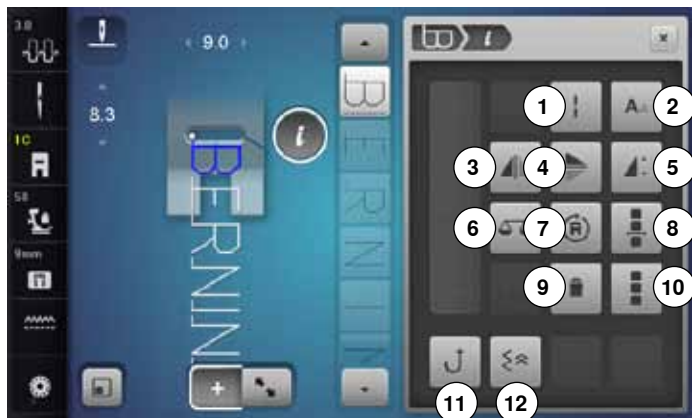

Kombinasjonsmodus

- 1 Lange sting (uten alfabet)
- 2 Skriftstørrelse for alfabet
- 3 Speilvende venstre/høyre
- 4 Speilvende nede/oppe
- 5 Mønsterforlengelse
- 6 Balanse
- 7 Kompassøm
- 8 Endre kombinasjonen ved cursorposisjon
- 9 Slette
- 10 Endre hele kombinasjonen
- 11 Permanent retursøm
- 12 Sting-for-sting retursøm



Lange sting (uten alfabet)

- Sycomputeren syr hvert andre sting (maks. stinglengde 12 mm)
- Kan brukes ved nytte- og motivsømmer

Unntak: alfabet



Skriftstørrelse for alfabet

- Velg alfabet
- ▶ Skriftstørrelse er 9 mm
- Trykk på ikonet
- ▶ Liten «A» er aktivert
- ▶ Skriftstørrelse reduseres



Speilvende venstre/høyre

Sycomputeren syr sømmen speilvendt, venstre/høyre i forhold til syretningen.



Speilvende nede/oppe

Sycomputeren syr sømmen speilvendt, nede/oppe i forhold til syretningen.



Mønsterforlengelse

- Flytt den runde knappen på skjermbildet med Touchscreen pennen eller fingeren
 - ▶ Mønsterlengde (standard = 100%) justeres trinnløst
 - Forlenge/forkorte med «+»/«-»-ikon i 1%-skritt eller
 - Trykk på ikon «+100%»
 - ▶ Mønsterlengden forlenges med 100%-skritt
- Den maks. lengde er 1000%, den korteste lengde 10%. Noen sømmer har en begrenset forlengelsesmulighet og kan ikke forlenges til 1000%.



Balanse

Stingformasjonen på frem- og tilbakeasting kan justeres.



Kompassøm

- ▶ Drei motivet eller kombinasjonen i 0.5°-trinn med stingbredde-knappen, i 1°-trinn med stinglengde-knappen eller i 45°-trinn med direktevalg knappen
- ▶ Til venstre på skjermbildet vises syretningen
- ▶ Begynnelsen er merket med et hvitt punkt og slutten med et rødt kryss
- ▶ Ikke alle sømmer kan sys i forskjellige retninger



Endre kombinasjonen ved cursorposisjon

- Trykk på ikonet
- ▶ Skjermbilde vises



Slette

Enkel søm slettes.



Endre hele kombinasjonen

- Trykk på ikonet
- ▶ Skjermbilde vises



Permanent retursøm

Sycomputeren syr den valgte sømmen baklengs.



Sting-for-sting retursøm

- ▶ Maskinen syr baklengs sting-for-sting de siste 200 nål -gjennomtrengningene



- Trykk på «Kombinasjonsmodus»-ikonet
- Velg søm
- Trykk på «i»-ikonet
- Trykk på «Cursorposisjon»-ikonet

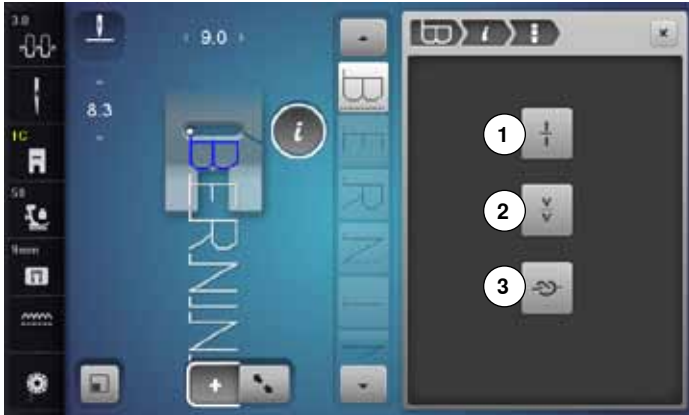

Funksjoner

- 1 Kombinasjons-inndeling
- 2 Kombinasjons-avbrudd
- 3 Feste



Kombinasjons-inndeling

- Hver kombinasjon kan inndeles i flere underavdelinger
- Kun kombinasjonsdelen der cursoren er, kan sys
- For å sy en annen del, må cursoren flyttes dit



Kombinasjons-avbrudd

- Hver kombinasjon kan avbrytes etter ønske
- Når sycomputeren stanses, flyttes nålen til neste del som skal sys



Feste

- Programmere funksjonen i en sømkombinasjon
- Hver eneste søm i kombinasjonen kan festes i begynnelsen eller i slutten



- Trykk på «Kombinasjonsmodus»-ikonet
- Velg søm
- Trykk på «i»-ikonet
- Trykk på «Endre hele kombinasjonen»-ikonet

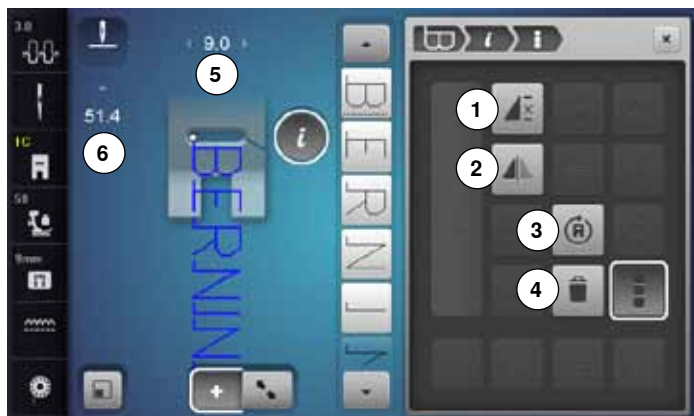

Funksjoner

- 1 Repetisjon av kombinasjon
- 2 Speilvende venstre/høyre
- 3 Kompassøm
- 4 Slette



Repetisjon av kombinasjon

- Trykk på ikonet 1x
 - ▶ Tall 1 vises: sycomputeren stanser ved slutten av mønsterkombinasjonen
- Trykk på ikonet 2-9x
 - ▶ Tallene 2-9 vises: sycomputeren stanser etter det valgte antall mønsterkombinasjoner



Tilpasse lengden i kombinasjonen

- Trykk på ikonet «Stinglengdevisning» 6
 - ▶ «Stinglengde»-skjermbildet vises
- Trykk på ikonet «Tilpasse lengde i kombinasjonen»
 - ▶ Lengden for alle sømmer tilpasses den lengste sømmen i kombinasjonen



Speilvende venstre/høyre

Sycomputeren syr hele sømkombinasjonen speilvendt, venstre/høyre i forhold til syretningen.



Kompassøm

- ▶ Drei motivet eller kombinasjonen i 0.5°-trinn med stingbredde-knappen, i 1°-trinn med stinglengde-knappen eller i 45°-trinn med direktevalg knappen
- ▶ Til venstre på skjermbildet vises syretningen
- ▶ Begynnelsen er merket med et hvitt punkt og slutten med et rødt kryss
- ▶ Ikke alle sømmer kan sys i forskjellige retninger



Slette

Hele kombinasjonen slettes.



Tilpasse bredden i kombinasjonen

- Trykk på ikonet «Stingbreddevisning» 5
 - ▶ «Stingbredde»-skjermbildet vises
- Trykk på ikonet «Tilpasse bredde i kombinasjon»
 - ▶ Bredden for alle sømmer tilpasses den bredeste sømmen i kombinasjonen



- Trykk på «Kombinasjonsmodus»-ikonet
- Lage kombinasjon
- Trykk på ikonet «Redigeringsmodus»
- Trykk på «i»-ikonet

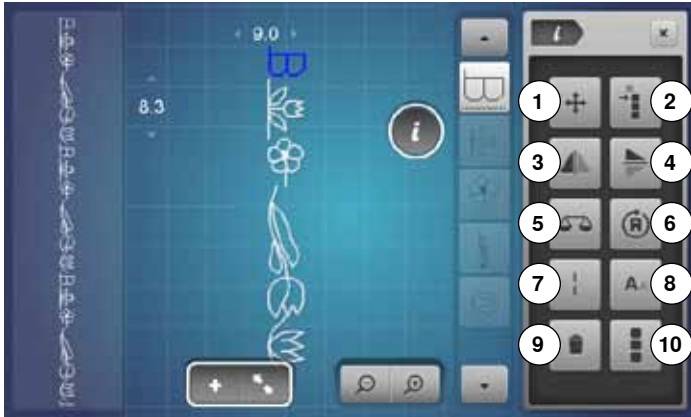

Funksjoner

- 1 Forbindende sting
- 2 Forskyve sømmer eller deler av en kombinasjon
- 3 Speilvende venstre/høyre
- 4 Speilvende nede/oppe
- 5 Balanse
- 6 Kompassøm
- 7 Lange sting
- 8 Skriftstørrelse for alfabet
- 9 Slette
- 10 Endre hele kombinasjonen



Forbindende sting

Åpner skjermbildet for å tilføye forbindende sting.



Forskyve sømmer i en kombinasjon

Forskyve sømmer horisontalt, vertikalt eller diagonalt i en kombinasjon.



Forskyve deler av en kombinasjon

Forskyve deler av en kombinasjon horisontalt, vertikalt eller diagonalt.



Speilvende venstre/høyre

Sycomputeren syr sømmen speilvendt, venstre/høyre i forhold til syretningen.



Speilvende nede/oppe

Sycomputeren syr sømmen speilvendt, nede/oppe i forhold til syretningen.



Balanse

Stingformasjonen på frem- og tilbake sting kan justeres.



Kompassøm

- ▶ Drei motivet eller kombinasjonen i 0,5°-trinn med stingbredde-knappen, i 1°-trinn med stenglengde-knappen eller i 45°-trinn med direktevalg knappen
- ▶ Til venstre på skjermbildet vises syretningen
- ▶ Ikke alle sømmer kan sys i forskjellige retninger



Lange sting

- Sycomputeren syr hvert andre sting (maks. stenglengde 12 mm)
- Kan brukes ved nytte- og motivsømmer

Unntak: alfabet



Skriftstørrelse for alfabet

- Velg alfabet
- ▶ Skriftstørrelse er 9 mm
- Trykk på ikonet
- ▶ Liten «A» er aktivert
- ▶ Skriftstørrelse reduseres



Slette

Enkel søm slettes.



Endre hele kombinasjonen

- Trykk på ikonet
- ▶ Funksjoner aktiveres

Setup-program

Oversikt «Setup»-skjerm bilde

I setup-programmet kan du tilpasse skjerm bildets utseende og innstillinger etter dine personlige behov.

Når sycomputeren tilpasses etter personlige behov, lagres alle endringer, selv om sycomputeren slås av.

Unntak beskrives direkte ved tilsvarende funksjon.



- Trykk på «Setup»-knappen
- ▶ «Setup-program»-skjerm bilde vises

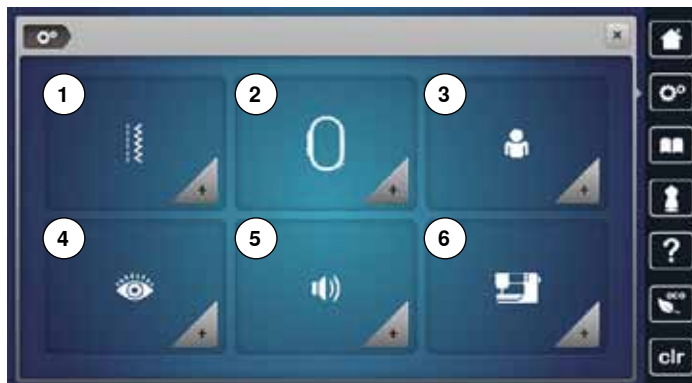

- 1 Synnstillinger
- 2 Broderiinnstillinger
- 3 Personlige innstillinger
- 4 Kontrollinnstillinger
- 5 Signaltoneinnstillinger
- 6 Sycomputerinnstillinger

Syinnstillinger



- Trykk på «Syinnstilling»-ikonet



- 1 Endre overtrådspenning
- 2 Regulering av syhastigheten
- 3 Festesting ved mønsterstart
- 4 Programmere «Funksjons»-knapper/«Funksjons»-ikon



Endre overtrådspenning

- Trykk på ikonet «Trådspenning»



- Flytt den runde knappen på skjermbildet til venstre/høyre med Touchscreen pennen eller fingeren eller
- Drei på stingbredde- eller stinglengdeknappen eller
- Trykk på «+»/«-»-ikonet
- ▶ Endre overtrådspenningens grunnverdier 1 med pluss eller minus to basisverdier
- ▶ 0.0 = Grunninnstilling



Regulering av syhastigheten

- Trykk på «Syhastighet»-ikonet



- Flytt den runde knappen på skjermbildet til venstre/høyre med Touchscreen pennen eller fingeren eller
- Drei på stingbredde- eller stinglengdeknappen eller
- Trykk på «+»/«-»-ikonet
- ▶ Den maksimale syhastigheten 2 endres
- ▶ Tallet i det gult innrammede feltet er motorens omdreiningstall pr. minutt, grunnverdien vises med et hvitt markert punkt



Festesting ved mønsterstart

- ▶ Funksjonen er standardmessig aktiv
- ▶ ved sømmens begynnelse syes først 4 festesting
- Trykk på grått ikon
- ▶ Funksjonen er deaktivert = ingen festesting sys

Setup-program



Programmere «Funksjons»-knapper/«Funksjons»-ikon

- Trykk på ikonet «Funksjoner»

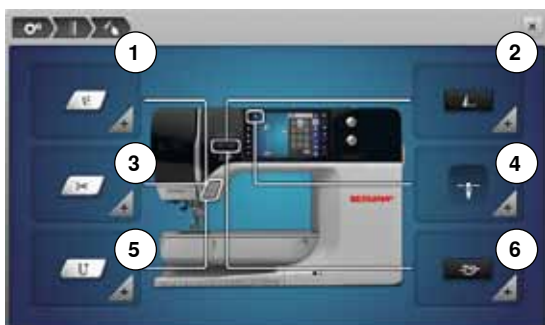

- 1 Sveveposisjon for syfoten
 - 2 Festeprogram automatisk
 - 3 Trådkutter automatisk og festesting
 - 4 Syfotposisjon ved nålstoppe nede
 - 5 Programmere «Retur»-knappen
 - 6 Programmere «Feste»-knappen
- Velg ønsket ikon



Sveveposisjon for syfoten

- Trykk på ikonet «Sveveposisjon»

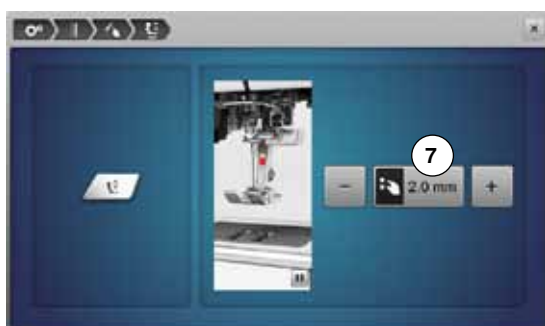

- Drei stingbredde- eller stinglengde-knappen eller
- Trykk på «+»/«-»-ikonet
- Området for alfabetet kan innstilles fra 0 mm til 7 mm
- ▶ Standard = 2 mm
- ▶ Den innstilte verdi, dvs. avstand mellom stoff og syfot vises i ikon 7

Tilbake til grunninnstilling

- Trykk på gult innrammet ikon
- ▶ Grunninnstilling hentes tilbake



Festeprogram automatisk

- Trykk på ikonet «Festeprogram»

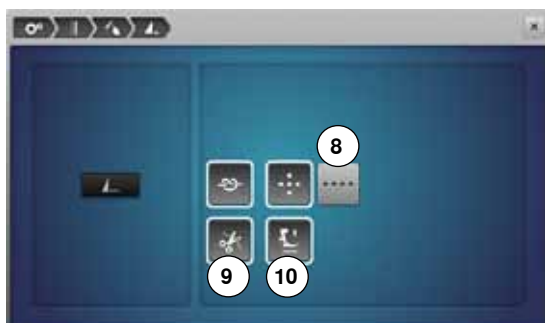

Antall og type festesting for de eksterne «Mønsterslutt/feste»-knappene kan programmeres.

- ▶ Standard = fire festesting på samme stred
- Trykk på ikon 8 for festesting framover
- Med «+»/«-»-ikonene kan tre til seks festesting programmeres

Trådkutter automatisk

- ▶ Ved aktivert ikon 9 kuttes over- og undertråden automatisk etter festing

Heve syfoten

- ▶ Ved aktivert ikon 10 heves syfoten etter festing
- ▶ Ved deaktivert ikon stanser syfoten nede



Trådkutter automatisk og festesting

- Trykk på ikonet «Trådkutter»



Antall og type festesting før trådkutting kan programmeres.

- ▶ Standard = ingen festesting programmert
- Trykk på ikon 11
- ▶ Festesting er aktivert 12
- ▶ Fire festesting syes på stedet
- Velg ikon 13 for festesting fremover
- Med «+»/«-» ikonene kan man programmere to til seks festesting



Syfotposisjon ved nålstoppe nede

- Trykk på «Syfotposisjon»-ikonet

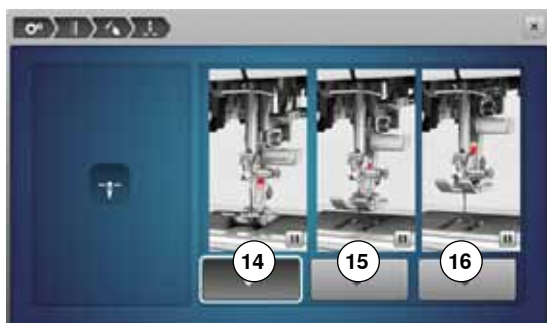

- ▶ Ved aktivert ikon **14** stanser syfoten nede når sycomputeren stanser
- ▶ Ved aktivert ikon **15** heves syfoten så mye at arbeidet kan dreies (sveveposisjon)
- ▶ Ved aktivert ikon **16** heves syfoten i den høyeste posisjonen



Programmere «Retur»-knappen

- Trykk på «Returknapp»-ikonet



- ▶ Ved aktivt felt **17** syr sycomputeren permanent baklengs når «Retur»-knappen trykkes
- ▶ Ved aktivert felt **18** syr sycomputeren sting-for-sting baklengs når «Retur»-knappen trykkes



Programmere «Feste»-knappen

- Trykk på «Festeknapp»-ikonet

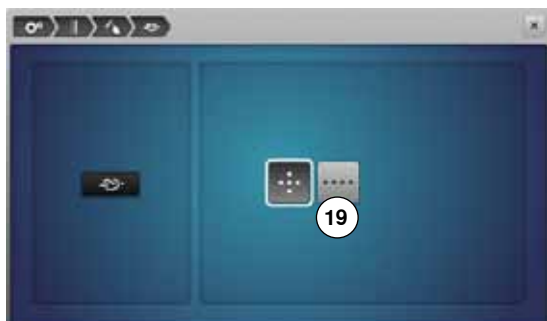

Antall og type festesting for «Feste»-knappen kan programmeres.

- ▶ Standard = fire festesting på samme stred
- Trykk på ikon **19** for festesting framover
- Med «+»/«-»-ikonene kan to til seks festesting programmeres

Broderiinnstillinger



- Trykk på «Broderiinnstilling»-ikonet



- 1 Endre overtrådspenning
- 2 Regulere broderihastighet
- 3 Justere broderirammen
- 4 Stofftykkelse
- 5 Aktivere eller deaktivere festesting
- 6 Trådkutting

Overtrådspenningen **1** og broderihastigheten **2** kan endres som ved sying (se side **45**).

- Trykk på ønsket ikon



Justere broderirammen

- Trykk på «Broderiramme»-ikonet



Broderirammejusteringen plasserer nålen i forhold til broderirammeens midtpunkt. Justeringen kan kun utføres når broderimodulen er montert.

- Velg rammen du vil ha og følg instruksjonene på skjermbildet



- Plasser sjablongen i broderirammen
- ▶ Broderirammen leses og nålen plasseres i rammens midtpunkt
- Hvis nålen **ikke** befinner seg akkurat over sjablongens midtpunkt, må den stilles akkurat i midten ved hjelp av pilfeltene
- Bekreft med ✓
- ▶ Justeringen lagres



Stofftykkelse

- Trykk på «Stofftykkelse»-ikonet
- Er broderimaterialet 7 tykkere enn 4 mm, f.eks. frotté, velg ikonet 7.5 mm eller 10 mm
 - ▶ Derved er det sikret at broderirammen forskyves først når nålen ikke befinner seg i stoffet mer
 - ▶ Slås brodericomputeren av og så på igjen settes innstillingen tilbake til 4 mm



Aktivere eller deaktivere festesting

Standard = aktivert.

- ▶ Etter valg av et motiv eller trådkutting med den automatiske trådkutteren sys først 3 festesting
- Trykk på grått ikon
- ▶ Funksjon er inaktiv = ingen festesting syes og undertråden må hentes opp for hånd ved hjelp av håndhjulet og holdes fast ved begynnelse av brodering



Trådkutting

- Trykk på ikon «Trådkutting»
- Trykk på ikon 8
 - ▶ Den automatiske trådkutteren er aktivert eller deaktiverte ved fargeskifte
- Trykk på ikon 9
 - ▶ Skru automatisk trådkutter på eller av

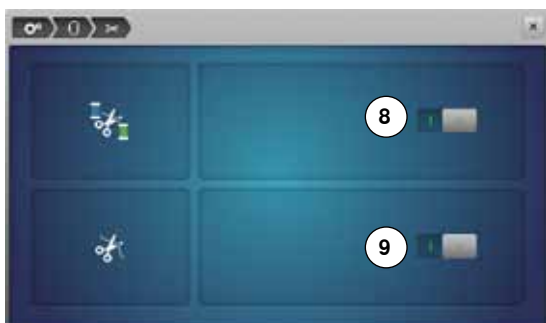

Personlige innstillinger



- Velg ikonet «Personlige innstillinger»
- Velg ønsket skjermbildefarge og bakgrunn

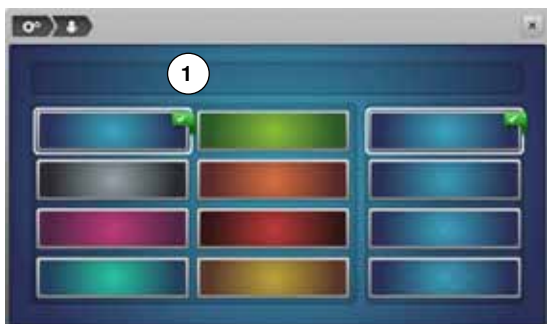

- Trykk på tekstfelt 1

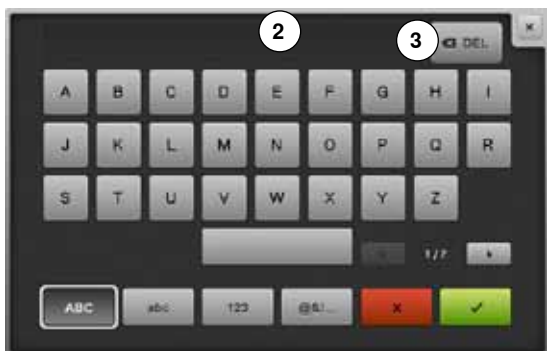

Velkomsttekst

- Utarbeide eller forandre velkomsttekst 2
Mellomromstasten er under bokstavtastaturet.
- ▶ Velkomstteksten vises i tekstfelt 2 ovenfor tastaturet
- Bekreft med ✓

Slette velkomsttekst

- Trykk på tekstfelt 2
- ▶ Den programmerte teksten slettes helt

Endringer

- Trykk på ikon 3
- ▶ Den programmerte teksten slettes fra høyre til venstre



- 4 «ABC» alt i store bokstaver (standard)
- 5 «abc» alt i små bokstaver
- 6 «1,2,3» tall og matematiske tegn
- 7 «@&!...» spesialtegn

Kontrollinnstillinger



- Trykk på «Kontrollinnstilling»-ikonet



- Følgende kontrollfunksjoner kan aktiveres eller deaktiveres:
- 1 Overtrådsindikator
 - 2 Undertrådsindikator

Overtråds-/undertrådsindikator

- ▶ Åpent øye = funksjonen er aktiv
 - Trykk på grått ikon
 - ▶ Lukket øye = funksjonen er deaktivert
- Signaltonen for kontrollfunksjonen velges via funksjonenes signaltoneinnstillinger.

Forandre signaltoneinnstillinger



Velge søm/funksjon/BSR

- Trykk på «Signaltoneinnstilling»-ikonet



Med 1 slås signaltone på eller av.

Søm- og funksjonsvalg 2 kan bekreftes med en signaltone.

- Ved å trykke på et av signaltoneikonene 1-4 velges ønsket signaltone for broderimønstrene/funksjonene
- Signaltonen for quilting med BSR 3 settes på eller av ved å trykke på «Høytaler»-ikonet
- Trykk på ikonet «Høytaler»
- ▶ For tilsvarende kategori deaktiveres signaltone

Sycomputerinnstillinger



- Trykk på «Sycomputerinnstilling»-ikonet



- 1 Språkutvalg
- 2 Skjermbildeinnstillinger
- 3 Kalibrere skjerm bilde
- 4 Grunninnstilling
- 5 Rengjøring/oppdatering
- 6 Informasjon



Språkutvalg

- Trykk på «Språkutvalg»-ikonet
- Velg ønsket språk





Skjermbildeinnstillinger

- Trykk på «skjermbildeinnstilling»-ikonet



Lysstyrke

- Flytt den runde knappen **1** i øvre del av skjermbildet til venstre/høyre med Touchscreen pennen eller fingeren eller
- Drei stingbredde-knappen eller
- Trykk på «+»/«-»-ikonet
- ▶ Lysstyrken på skjermbildet forandres
- ▶ Grunnverdien vises med et hvitt markert punkt
- ▶ Endringene er synlige i det gult innrammede feltet

Lys

- ▶ Ved aktivert ikon **2** er lyset tent
- Trykk på grått ikon
- ▶ Sylyset er slukket

Lysstyrke lys

- Flytt den runde knappen **3** på skjermbildet til venstre/høyre med Touchscreen pennen eller fingeren eller
- Drei på stinglengde-knappen eller
- Trykk på «+»/«-»-ikonet
- ▶ Lysets styrke forandrer seg
- ▶ Grunnverdien vises med et hvitt markert punkt
- ▶ Endringene er synlige i det gult innrammede feltet



Kalibrerings-skjermbildet kan også åpnes på følgende måte:

- Slå av sy-/brodericomputeren
- Hold inne de to «Nålposisjon»-knappene på sy-/brodericomputeren
- Slå på sy-/brodericomputeren og slipp de to knappene når «Kalibrering»-skjermbilde vises



Kalibrere skjermbilde

- Trykk på «Skjermbildekalibrering»-ikonet

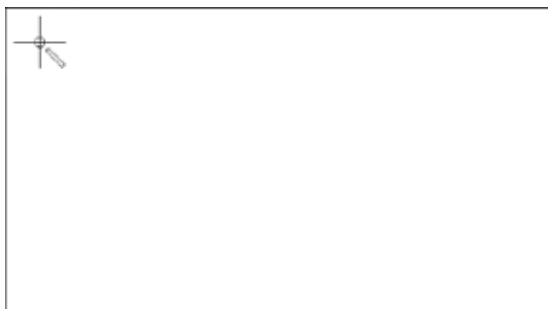

- Rør lett på midten av korset med Touchscreen pennen
- ▶ Korset flytter seg
- Gjenta denne prosessen til alle de tre viste posisjonene er kalibrert
- ▶ Skjermbildet lukkes
- ▶ Kalibreringen lagres



Grunninnstilling

- Trykk på «Grunninnstilling»-ikonet



Tilbake til grunninnstilling

Velg blant tre muligheter:

- 1 Reset sømmer
- 2 Reset broderi
- 3 Reset alle

- Trykk på ikonet hvor innstillingene skal settes tilbake til grunninnstilling
- Bekreft med ✓



Slette egne data

Velg blant tre muligheter:

- 4 Søm «Personlig program»
- 5 Broderi «Mine Motiv»
- 6 Broderi «USB-brikke» (USB-brikken må være isatt i sycomputeren)

- Trykk på ikonet hvor data skal slettes
- Bekreft med ✓
- ▶ Data er slettet

Unntak:

Trådspenning, kontrast, lysstyrke, skjermbildefarge og hastigheten må bevisst innstilles i grunntilstand ved tilsvarende funksjon.

Rengjøring/oppdatering



- Trykk på «Rengjøring/oppdatering»-ikonet



- 1 Kalibrering av knapphullsfot nr. 3A
- 2 Oppdatere sy-/brodericomputer
- 3 Rengjøre trådoppfangeren
- 4 Smøring av sy-/brodericomputeren
- 5 Nedpakkingsposisjon



Kalibrering av knapphullsfot nr. 3A

- Trykk på «Kalibrering»-ikonet



- Monter knapphullsfot nr. 3A
 - Trykk på «Start/stopp»-knappen
 - ▶ Knapphullsfoten beveger seg fram og tilbake
 - ▶ Knapphullsfoten kalibreres og sycomputeren viser om kalibreringen var vellykket
- Knapphullsfoten kalibreres og sycomputeren viser om justeringen var vellykket.

Oppdatering

ADVARSEL!

Fjern ikke BERNINA USB brikken før slutten på oppdateringen vises med en melding.



- Stikk BERNINA USB brikke med den nye programvareversjonen inn
- Trykk på «Oppdatering»-ikonet



Det anbefales å sikre sycomputerens innstillinger før oppdateringen skjer.

- Trykk på ikon 1
- ▶ Sycomputerens data lagres på USB brikken
- Trykk på ikon 2 for å starte prosessen

Det kontrolleres om:

- ▶ En BERNINA USB er satt inn
- ▶ Det er nok ledig minneplass
- ▶ Det er den riktige programvare-versjonen på USB brikken
- ▶ Data og innstillinger lagres

Lykkes oppdateringen, vises en melding og sy-/brodericomputeren er startklar igjen.



- ▶ Hvis man ikke kan starte oppdateringen eller om det oppstår problemer under installasjon, vises en feilmelding
- Hvis data og innstillinger ikke er på sycomputeren etter oppdatering:
- Trykk på ikon **3**
 - ▶ Data som er sikret på USB brikken, lagres på sycomputeren



Aktuell programvare kan lastes ned under www.bernina.com



Rengjøre trådoppfangeren

- Trykk på «Rengjøring»-ikonet
- Rengjør trådoppfangeren i henhold til instruksjonen



Smøring av sy-/brodericomputeren

- Trykk på «Smøring»-ikonet
- Smør sy-/brodericomputeren etter anvisning og animasjon



Nedpakkingsposisjon

Broderimodulens broderiarm må ikke forskyves for hånd. For at broderimodulen skal kunne pakkes ned i originalinnpakningen, skal anvisningen på skjermbildet følges.

- Trykk på «Nedpakkings»-ikonet



Informasjon



- Trykk på «Informasjon»-ikonet



- 1 Versjon
- 2 Forhandler-informasjon
- 3 Servicedata



Versjon

- Trykk på «Versjon»-ikonet



- ▶ Sycomputerens og den tilkoblede broderimodulens aktuelle versjoner vises
- ▶ Sy-/brodericomputerens totale antall sting og antall sydde sting siden den sist gjennomførte servicen hos forhandleren vises



Forhandler-informasjon

- Trykk på «Forhandlerdata»-ikonet



- Tykk på respektivt ikon
- Følgende personlig informasjon om BERNINA-fagforhandler kan skrives inn:
- Firmaets navn
 - Adresse
 - Telefonnummer
 - Internettside eller E-Mail-Adresse



Servicedata

- Trykk på «Servicedata»-ikonet



- Aktuelle servicedata for din sy-/brodericomputers aktuelle tilstand kan lagres på en USB-brikke og sendes til din BERNINA-fagforhandler:
- Stikk USB-brikke inn i sy-/brodericomputeren
 - Trykk på «LOG»-ikonet
 - ▶ Data lagres på USB-brikken
 - Ta USB-brikken ut

Bruksanvisning

Oversikt bruksanvisning

Bruksanvisningen gir informasjon og forklaringer for forskjellige områder innen søm.



- Trykk «Bruksanvisning»-knappen
- ▶ «Bruksanvisning»-skjerm bilde vises



- 1 Tråd/træing
- 2 Sømteknikker
- 3 BSR
- 4 Brodering
- 5 Syfot
- 6 Knapphull
- 7 Quilting
- 8 Feilutbedring
- 9 Nål
- 10 Diverse
- 11 Kneløfter (FHS)



- Velg ønsket tema, f.eks. syfot
- ▶ En oversikt over syføtter vises
- Velg ønsket tema, f.eks. skifte syfot



- ▶ Informasjon om ønsket tema vises
- Rull videre med knappene eller med fingeren



- Trykk på «videre»
- ▶ Neste side vises



- Trykk på «tilbake»
- ▶ Den forrige siden vises



- Trykk på «Lukk»-ikonet
- ▶ «Bruksanvisning»-skjerm bilde lukkes
- ▶ Det siste aktive skjerm bildet vises

Sømkonsulent

Oversikt sømkonsulent

Sømkonsulenten gir informasjon og anbefalinger for sømprosjekt. Når man velger stoffer og ønsket syteknikk, vises forslag til egnet nål, syfot osv.

- ▶ Syfottrykk og overtrådspenning innstilles automatisk

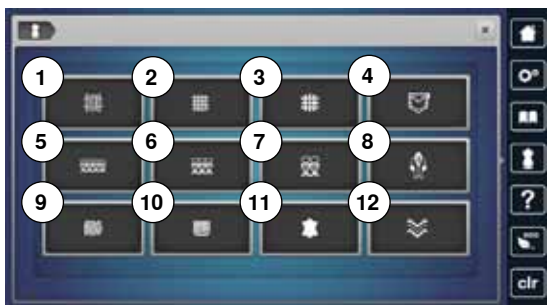

- Trykk på «Sømkonsulent»-knappen
- ▶ «Sømkonsulent»-skjerm bilde vises

- 1 Tynne vevede stoffer
- 2 Middels vevede stoffer
- 3 Tykke vevede stoffer
- 4 Jeans
- 5 Tynne strikkede stoffer
- 6 Mellomtykke strikkede stoffer
- 7 Tykke strikkede stoffer
- 8 Pels
- 9 Frotté
- 10 Stoffer med struktur
- 11 Skinn og vinyl
- 12 Tyll og blonde

Oversikt syteknikker/anbefalinger



- Trykk feltet for ønsket material, f.eks. tynne vevede stoffer

- 1 Sømmer
- 2 Overlocksømmer
- 3 Usynlige sømmer
- 4 Knapphull
- 5 Glidelås
- 6 Motivsømmer
- 7 Maskinquilting
- 8 Frihåndssyng
- 9 Applikering

- Trykk på ikonet med ønsket syteknikk, f.eks. knapphull
Finner du ikke den ønskede syteknikken i denne listen, velg den mest liknende syteknikk.

- ▶ Anbefaling for valgt stoff og ønsket syteknikk vises
- Bekreft med ✓
- ▶ Skjerm bilde med den programmerte sømmen vises

Forlate sømkonsulent

- Trykk på ✗

Hjelp-program

Hjelp-programmet inneholder informasjon om enkelte sømmer og funksjonsfelt på skjermbildet.



- Trykk på «Hjelp-program»-knappen
- Trykk på ønsket søm eller funksjon



Sømmer

Skjermbildet viser følgende informasjon:

- ▶ Sømnavn
- ▶ Material som egner seg
- ▶ Anbefaling

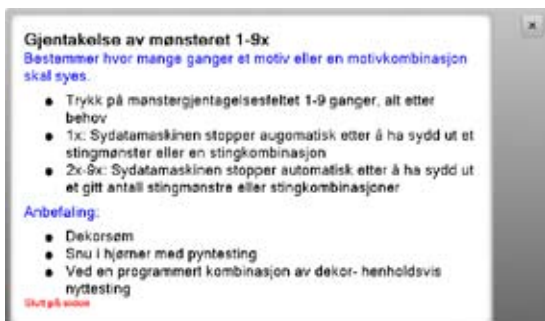

Funksjoner

Skjermbildet viser følgende informasjon:

- ▶ Funksjonsnavn
- ▶ Forklaring av funksjonene
- ▶ Anbefaling

Forlate hjelp-program

- Trykk på «Lukk»-ikonet
- ▶ Hjelp-programmet lukkes
- ▶ Det siste aktive skjermbildet vises

Balanse

Nytte- og motivsømmer

Sycomputeren blir testet og innstilles optimalt før den forlater BERNINA-fabrikken. Forskjellige materialer, tråd og innlegg kan påvirke de programmerte sømmene, slik at de ikke sys perfekt. Disse avvikene kan korrigeres med den elektroniske balansen, slik at stingdannelsen tilpasses materialet optimalt.



- Trykk på «i»-ikonet
- Trykk på «Balanse»-ikonet



Nytte- og motivsømmer

- ▶ På skjermbildets venstre side vises sømmen i original (som den er programmert)
- ▶ På skjermbildets høyre side blir de foretatte endringene direkte synlige



Korriger

Er den sømmen du har sydd (f.eks. vaffelsøm) ikke sluttet:

- Juster sømmens lengde med stingbredde- eller stinglengdeknappen eller «+»/«-»-ikonene til sømmen som vises i høyre del av skjermbildet er identisk med den som er sydd på stoffet
- ▶ Endringen vises i det gult innrammede feltet med et tall
- Trykk på «Lukk»- eller «i»-ikonet
- ▶ Endringene lagres
- ▶ Det siste aktive skjermbildet vises



Gigasøm

- ▶ På skjermbildets venstre side vises sømmen i original (som den er programmert)
- ▶ På skjermbildets høyre side blir de foretatte endringene direkte synlige

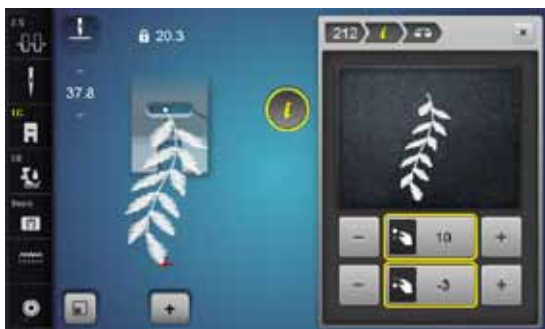

Sømmen som er brodert på stoffet, f.eks. nr. 212, har fortrukket seg i lengden og bredden.

Korrigere i lengderetning

- Tilpass sømmen med stinglengde-knappen eller med «+»/«-»-ikonene i lengden inntil sømmen til høyre på skjermbildet stemmer overens med den sydde sømmen på stoffet

Korrigere i bredden (på tvers)

- Tilpass sømmen med stingbredde-knappen eller med «+»/«-»-ikonene i bredden inntil sømmen til høye på skjermbildet stemmer overens med den sydde sømmen på stoffet

Tilbake til grunninnstilling

- Trykk på «i»-ikonet
- Trykk på det gult innrammede «Balanse»-ikonet
- Trykk på det gult innrammede feltet
- ▶ Grunninnstillingene innstilles

A white rectangular button with a red pushpin at the top center. The word "ECO" is printed in black capital letters in the center of the button.

ECO

eco beskrivelse

Når sy-/brodericomputeren ikke brukes på en stund, kan den settes i energisparemodus.



Slå på eco

- Trykk på «eco»-knappen
- ▶ Skjermbildet blir mørkt
- ▶ Strømforbruket minsker og lyset slukkes

Sparemodus fungerer også som beskyttelse for barn. Ikke noe kan velges på skjermbildet og sy-/brodericomputeren kan ikke startes.

Slå av eco

- Trykk på «eco»-knappen
- ▶ Sy-/brodericomputeren er startklar igjen

Nyttesømmer

Oversikt nyttesømmer

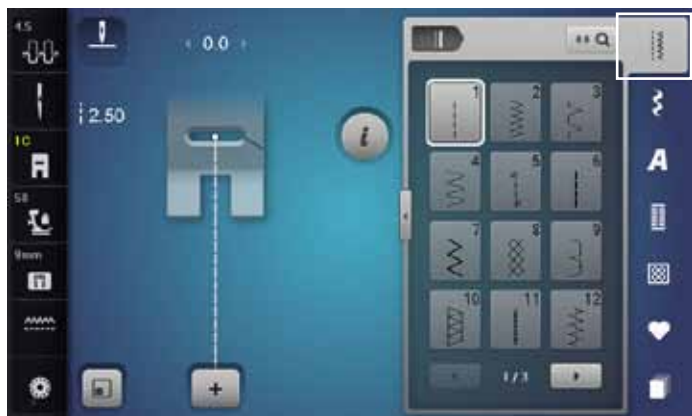

- Trykk på «Nyttesøm»-knappen
- ▶ Nyttesømmer vises på skjermbildet
- Flere nyttesømmer vises med rullefunksjonen

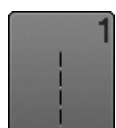

1 Rettsøm

For alle ikke – strekkbare stoffer. For alle sømarbeider, som f. eks. sammensying, tråkling, isying av glidelås



8 Vaffelsøm

For alle sorter trikot og glatte materialer; synlige sømmer, bekledning, duker, lapping osv.



2 Sikksakk

For de fleste stofftyper. Til overkasting av tynne stoffer, festing av strikk, påsying av blonder og applikering



9 Usynlig søm

For de fleste typer stoff. Opplegg, muslingkantsøm på myk jersey, motivsøm



3 Vari-overlock

Først og fremst for fin jersey, elastiske overlocksømmer, falder og elastiske sømmer



10 Lukket overlock

For alle strikkede materialer; stretch-overlocksømmer og overkasting i en operasjon



4 Buesøm

For de fleste stofftyper. Reparering, lapping, og forsterkning av sømmer



11 Super-stretchsøm

Når stoffet er særlig strekkbart i plagg til bekledning



5 Festeprogram

Alle typer stoffer. Fester automatisk i begynnelsen og ved slutten av sømmen



12 Rynkesøm

For de fleste stoffer. Rynking med strikk eller perlegarn. Kant – mot – kantsøm og motivsøm



6 Forsterket rettsøm

For slitesterke sømmer i tykke materialer, synlige falder og sømmer



13 Stretch-overlock

For middels tykke strikkede stoffer, frotté og faste stoffer; overlocksømmer, flat bindingssøm



7 Forsterket sikksakk

Forsterkede sømmer i tykke stoffer, synlige falder og sømmer, motivsøm, brodering og overkasting



14 Jerseysøm

For alle jerseyaterialer; synlige falder, synlige sømmer i undertøy, gensre, lapping på jersey



15 Universalsøm

For tykke stoffer som filt og skinn. Flat sammensyingsøm, synlige sømmer, påsyng av strikk, motivsøm



24 Regelsprogram

Forsterke lommeåpninger, beltestropper osv.



16 Trestings sikksakk

Overkasting vedve stoffer, forsterking av kanter, sy på strikk, motivsøm



25 Regelsprogram

Forsterke lommeåpninger, påsyng av beltestropper, glidelås og sømslutt



17 Lycrasøm

For lycramaterialer; flat bindingssøm, synlige sømmer, forsterkning av sømmer på undertøy



26 Stort fluesting

For middels tykke til tykke materialer; forsterke lommeåpninger, glidelås og splitt

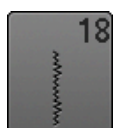

18 Stretchsøm

For høyelastiske materialer; åpen søm for sportsklær



27 Lite fluesting

For tynne til mellomtykke materialer; lommeåpninger, glidelås og splitt



19 Forsterket overlock

For middels grovmaskete jersey stoffer, frotté, overlocksømmer, flat bindingssøm



29 Usynlig faldsøm (smal)

Usynlig falding på tynne stoffer



20 Overlocksøm for strikkede stoffer

Alle jersey stoff, enten håndstrikket eller maskin strikket. Syr og kaster over i en operasjon



31 Forsterket rettsøm med lange sting

Forsterkede sømmer i faste stoffer, synlige falder og sømmer, motivsøm, brodering og overkasting



21 Tråklesøm

Midlertidig sammensyng av sømmer, falder osv.

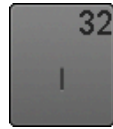

32 Rettsøm- 1 enkelt sting

Kan brukes som forbindende sting i en kombinasjon mellom to individuelle motivsømmer



22 Enkelt stoppeprogram

Automatisk stopping på tynne til middels tykke materialer



33 Rettsøm- 3 enkle sting

Kan brukes som forbindende sting i en kombinasjon mellom to individuelle motivsømmer



23 Forsterket stoppeprogram

Automatisk stopping på faste materialer



34 Stoppeping

For stopping med buesøm sammen med funksjonen «Permanent retursøm»

Velge søm

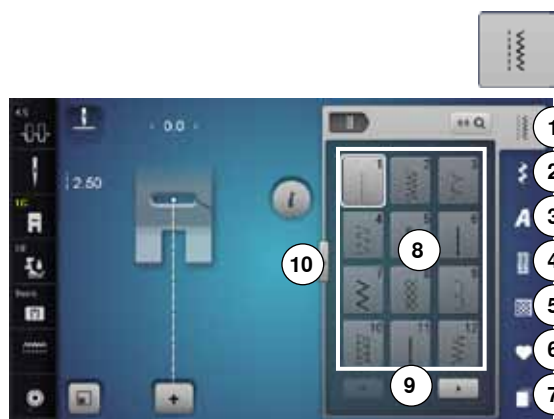

Direkte, variant 1

- Velg ønsket hovedkategori 1-5

- 1 Nyttesømmer
 - 2 Motivsøm
 - 3 Alfabet
 - 4 Knapphull
 - 5 Quiltesømmer
 - 6 Personlig program/minne
 - 7 Historie
- ▶ Tilgjengelige sømmer vises på skjermbildet 8
 - Velg ønsket søm
 - Rull 9 for å se alle andre sømmer i denne kategorien



Direkte, variant 2

- Velg ønsket hovedkategori 1-5
- Trykk på ikon 10
- ▶ Skjermbildevisevisningen skifter
- ▶ Antall synlige sømmer er mye større
- ▶ Alle andre sømmer vises ved å trykke på rulleikonene
- ▶ Kategorier som f.eks. motivsømmer vises direkte
- Trykk på ikon 10 igjen
- ▶ Skjermbildevisevisningen settes tilbake



Direkte valg av sømnummer

- Trykk på «0-9»-ikonet
- ▶ Nummer for inntasting vises på skjermbildet 13
- Tast inn sømnummer
- ▶ De inntastede sømnummer vises i ikon 11
- Trykk på ikon 12
- ▶ Siste tall slettes
- Trykk på ikon 11
- ▶ Hele nummer slettes
- Bekreft med ikon 14

Annullere

- Trykk på «0-9»-ikonet
- Trykk på ikon 15
- ▶ Det siste aktive skjermbildet vises



Et ugyldig sømnummer vises i ikon 11 med 3 spørsmålstejn.

Individuell tilpasning av søm

En søm kan endres individuelt for å passe til materiale og bruksformål. Tilpasningene som beskrives her passer for alle nyttesømmer og mange motivsømmer.



Det personlige minne er ubegrenset; det kan inneholde så mange endringer du vil:

- Stinglengde
- Stingbredde
- Nålposisjon
- Mønsterforlengelse
- Speilvende
- Langstingfunksjon
- Trådspenning
- Balanse
- Mønsterrepetisjon 1-9x

Personlig midlertidig minne

Hver endret stingbredde og stinglengde lagres automatisk.

Eksempel:

- Sy en endret søm (f.eks. sikksakk)
- Velg en annen søm (f.eks. rettsøm) og sy den
- Ved å velge den individuelt endrede sikksakksømmen på nytt, lagres endringen

Tilbake til grunninnstilling

Enkelte sømmer kan stilles tilbake manuelt.

- Trykk på stingbredde-/stinglengdeknappen og i de respektive skjermbilder på det gult innrammede feltet eller
- Trykk på «-»/«+»-ikonet eller
- Flytt den runde knappen på skjermbildet med Touchscreen pennen eller fingeren eller
- Trykk på «clr»-knappen
- ▶ Alle endrede verdier for den **aktive** sømmen tilbakestilles
- Slå av sycomputeren
- ▶ Alle endringer blir borte

Personlig minne permanent

De grunnverdier som er programmert av BERNINA kan endres og lagres, og forblir også lagret om sycomputeren slås av.



Endre grunninnstillinger

- Velg søm, f.eks. sikksakk
- Juster stingbredde og stinglengde med knappene



Lagre endringene

- Trykk på «i»-ikonet
- Trykk på «Lagre»-ikonet
- Trykk på «Lukk»- eller «i»-ikonet
- ▶ Endringene er lagret



Tilbake til grunninnstilling

- Trykk på «i»-ikonet
- Trykk på «Grunnverdi»-ikonet
- Trykk på «Lukk»- eller «i»-ikonet
- ▶ Grunninnstilling er innstilt

Stingbredde og stinglengde endres



- Vri på knappene
- Trykk på stingbredde- eller stinglengdeknappen
- Trykk på «-»/«+»-ikonene på det respektive åpne skjermbildet eller
- Flytt den runde knappen på skjermbildet med Touchscreen pennen eller fingeren

Kan justeres under sying.



Ved nytte- og quiltesømmer vises den valgte stinglengden **1**.



Ved de øvrige sømmene, inkl. alfabet, vises hele sømmens lengde **2**. Den valgte stinglengden **3** vises kun ved åpent stinglengde-skjermbilde.

Anvendingsseksempel nyttesøm

Rettsøm



Standardfot nr. 1C/1D

Rettsøm nr. 1

Når sycomputeren slås på vil alltid rettsømmen vises.

- ▶ Nålen er i høyeste posisjon

Anvendelse

Passer fint til alle materialer.



Tilpasning av stinglengden til sømarbeidet

Bruk lengre sting til jeansstoff (3-4 mm) og kortere sting for fine stoffer som for eksempel batist (2-2.5 mm).

Tilpasning av stinglengden til tråden

Bruk lengre sting til cordonnet – tråd (3-5 mm).

Aktiver nålstopp nede

Medfører ingen stoff – forskyvninger ved for eksempel vendinger i hjørner.

Forsterket rettsøm



Standardfot nr. 1C/1D

Forsterket rettsøm nr. 6

Åpen søm

Slitestærk søm for faste og tettvevde stoffer som jeans og kordfløyel.



For tykke lag eller meget tettvevde stoffer

Ved bruk av jeansnål og jeansfot nr. 8 er det lettere å sy jeansstoff eller seilduk.

Dekorativ stikning

Bruk lengre sting som en dekorativ stikning på jeans.

Forsterket sikksakk



Standardfot nr. 1C/1D

Forsterket sikksakk nr. 7

For tettvevde og tykke materialer som for eksempel jeans, møbelstoff og markiser.



Falder på gjenstander som må vaskes ofte. Faldkanten overkastes først. Bruk jeansnål til veldig harde materialer.

Glidelås

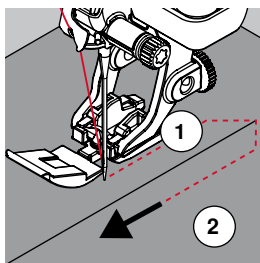
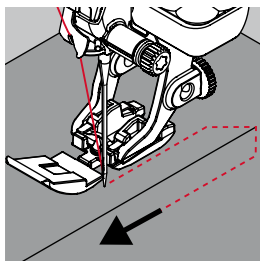

Glidelåsfot nr. 4D

Rettsøm nr. 1

Forberedelse

- Sy sømmen frem til glidelåsens begynnelse
- Sy festestingene
- Tråkle sammen stoffet til glidelåsens åpning
- Renklipp sømmonnet
- Stryk sømmen fra hverandre
- Åpne glidelåsen
- Tråkle glidelåsen: tråkle glidelåsen fast under stoffet slik at stoffkantene møtes over midten på glidelåsen

Sy i glidelåsen

- Åpne glidelåsen noen centimeter
- Flytt nålposisjonen mot høyre
- Begynn å sy oppe til venstre
- Plasser syfoten slik at nålen syr langs med glidelåsens tannrekke
- Stans foran glidelåssleden (nålestopp nede)
- Hev syfoten
- Lukk glidelåsen igjen
- Sy videre, stans før enden av splitten med nålposisjon nede
- Hev syfoten
- Drei stoffet
- Sy over sømmen, stopp med nålposisjon nede
- Hev syfoten
- Drei stoffet igjen
- Sy annen side nedenifra og opp

Alternativ: sy i glidelåsen med en søm på hver side nedenfra og opp

Egner seg for stoffer med synlig loreting (feks. fløyel og velur).

- Forbered glidelåsen som beskrevet ovenfor
- Begynn å sy i midten av sømmen på glidelåsens underkant, nålposisjon høyre
- Sy på skrå, slik at når du syr arbeidet blir tennene på glidelåsen liggende langs kanten av syfoten
- Sy første side 1 nedenfra og opp
- Forskyv nålposisjonen til venstre
- Sy andre side 2 på samme måte nedenfra og opp



Glidelåsens slisse kan ikke oversys

- Lukk glidelåsen helt og sy kun til cirka 5 cm før endestykket
- Senk nålen, syfoten i øverste posisjon, åpne glidelåsen, sy ferdig (bruk kneløfter)

Transport i begynnelsen

- Hold tråden godt fast når du begynner å sy, og trekk eventuelt tøyet lett bakover (kun noen få sting)
- Eller sy bakover cirka 1-2 cm for deretter å sy videre som vanlig

Hvis glidelåsbandet eller stoffet er tett vevd eller hardt

Bruk nålstørrelse 90-100 for å få jevn søm.

Stoppeprogram



Stoppefot nr. 9 (ekstrautstyr)

Rettsøm nr. 1

Stopping av raknet stoff eller på slitte steder

«Erstatter» vevningen i alle materialer.

Forberedelse

- Senk transportøren
- Monter sybordet
- Spenn stoffet i broderirammen (ekstrautstyr)
- ▶ Området for stoppingen er jevnt spent og kan ikke forskyves

Søm

- Arbeid fra venstre mot høyre i en jevn bevegelse uten å trykke hardt ned
- Beveg stoffet i buer når du forandrer retning. Ved spisse vendinger kan det oppstå hull og tråden kan ryke
- Arbeid i forskjellige lengder slik at tråden «forsvinner» i stoffet

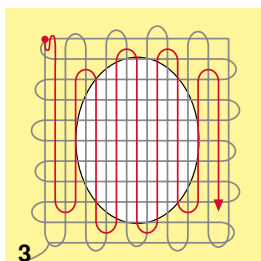
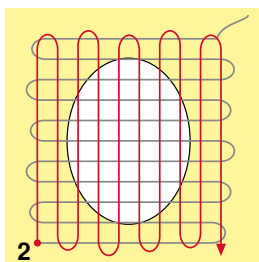
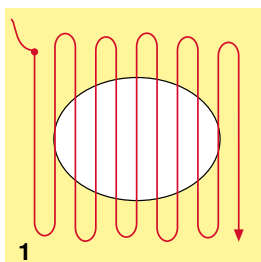
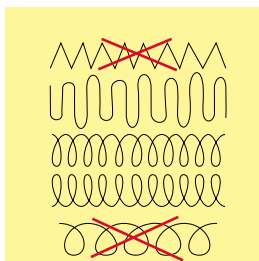

1 Bruke hjelpestråd over hullet

- Sy de første radene, ikke for tett, men spre dem utover skadestedet
- Arbeid uregelmessig rundt kanten
- Drei sytøyet 90°

2 Dekke over første hjelpestråd

- Dekk over de første radene, men ikke arbeid for tett her heller
- Drei sytøyet 180°

3 Stoppe hullet ferdig

- Sy enda en løs rad, i samme retning som den andre raden



Dårlig sømbilde

- Ligger tråden oppå må syingen utføres langsommere
- Hvis det danner seg løkker på baksiden av stoffet må syingen utføres raskere

Trådbrudd

Før stoffet regelmessig.

Automatisk stopping



Standardfot nr. 1C
Knapphullsfot nr. 3A

Enkelt stoppeprogram nr. 22

Hurtig stopping av slitte steder eller rifter

Erstatter tråden i lengderetningen i alle typer stoff.

Forberedelse

- Spenn tynne stoffer i en broderiramme (ekstraustyr)
- ▶ Området for stoppingen er jevnt spent og kan ikke forskyves

Stopping med standardfot nr. 1C

Begynn å sy oppe til venstre.

- Sy første lengde
- Stans sycomputeren
- Trykk på «Retur»-knappen
- ▶ Lengden er programmert
- Sy ferdig stoppeprogrammet
- ▶ Sycomputeren stopper automatisk når programmet er ferdig
- Trykk på «clr»-knappen
- ▶ Programmeringen slettes

Stopping med knapphullsfot nr. 3A

- Brukes ved små hull og slitte områder
- Stoppelengde maks. 3 cm
- Brukes på samme måte som standardfot nr. 1C



Forsterkning av rifter

Bruk et tynt stoff eller stryk på stabelisering på baksiden.

Hvis stoppingen er skjev

Korrektur med balansefunksjonen (mer om balansefunksjonen, se s. 60).

Stopping forsterket, automatisk



Knapphullsfot nr. 3A

Forsterket stoppeprogram nr. 23

Hurtig stopping av slitte steder eller rifter

Erstatter tråden i lengderetningen i alle typer stoff.

Forberedelse

- Spenn tynne stoffer i en broderiramme (ekstrautstyr)
- ▶ Området for stoppingen er jevnt spent og kan ikke forskyves

Stopping med knapphullsfot nr. 3A

Begynn å sy oppe til venstre.

- Sy første lengde
- Stans sycomputeren
- Trykk på «Retur»-knappen
- ▶ Lengden er programmert
- Sy ferdig stoppeprogrammet
- ▶ Sycomputeren stopper automatisk når programmet er ferdig
- Trykk på «clr»-knappen
- ▶ Programmeringen slettes



Stoppingen dekker ikke hele det skadede området

Flytt arbeidet og sy stoppeprogrammet igjen (lengden er programmert og kan gjentas så mange ganger man vil).



Med direkte lengdeinnstilling (se s. 38) kan en stoppelengde opp til 30 mm programmeres.

Forsterket stoppeprogram

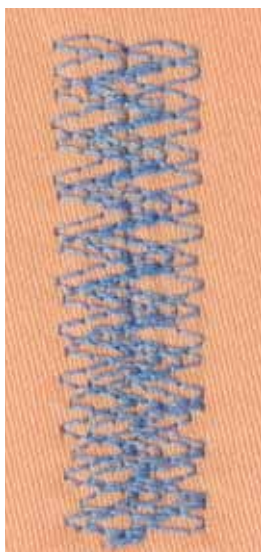

Standardfot nr. 1C

Stoppeprogram nr. 34

Stoppeprogram nr. 34 er spesielt godt egnet for skadede partier på tykke, tette stoffer, f.eks. jeans og arbeidsklær.

Overkasting



Standardfot nr. 1C

Sikksakk nr. 2

- For alle materialer
- For overkasting
- For elastiske sømmer
- For dekorative arbeider

Overkasting

- Før stoffkanten til midten av syfoten
- Ikke velg for bred stingbredde
- Ikke velg for lange sting
- Nålen stikker i stoffet på den ene siden og utenfor stoffkanten på den andre siden
- Stoffkanten må ligge flatt og ikke rulle seg inn
- Bruk stoppetråd til tynne materialer

Satengsøm

- Velg kort sikksakk (stinglengde 0,5-0,7 mm)
- Satengsøm kan brukes til applikasjon, broderi osv.



Som alternativ kan satengsøm nr. 1354 brukes.

Lukket overlock



Standardfot nr. 1C

Overlockfot nr. 2A

Lukket overlock nr. 10

Lukket søm

Lukket overlock for løst strikkede stoffer.



Strikkede stoffer

- Bruk en jerseynål eller en stretchnål for å unngå skade på maskene i alle elastiske materialer
- Hvis nødvendig, lett på fottrykket

Syng med elastiske materialer

Om nødvendig bruk stretchnål (130/705 H-S).

Kanter

Blindstingfot nr. 5
Standardfot nr. 1C
Kantstikningsfot nr. 10/10C/10D (ekstraustyr)

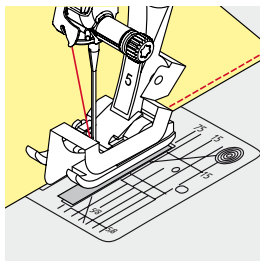
Rettsøm nr. 1**Kantstikning****Ytre kant**

- Legg kanten til venstre mot blindstingfotens guide
- Velg nålposisjon til venstre for kanten, – jo lenger til venstre, jo lenger inn på stoffet kommer stikningen

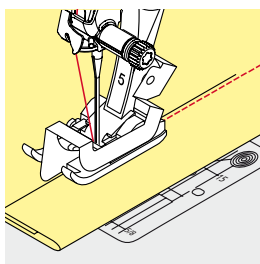
**Brett**

- Legg kanten (indre, øvre brett) til høyre mot blindstingfotens guide
- Velg nålposisjon helt til høyre for å kunne se på kanten av bretten

**Blindstingfot nr. 5**

Nålposisjon til venstre eller helt til høyre.

Standardfot nr. 1C og und kantstikningsfot nr. 10/10C/10D (ekstraustyr)

Alle nålposisjoner kan brukes.

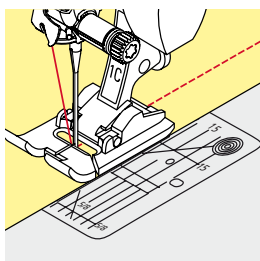
**Bred kantstikning****Linjal:**

Syfot som guide:

- Før kanten langsmed syfoten

Stingplate:

- Bruk markeringene på stingplaten som linjal (1-2.5 cm)

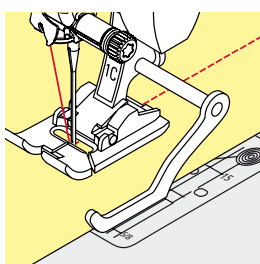

Kantlinjal som guide:

Syfot

- Løsne skruen bak på syfoten
- Sett kantlinjalen på plass i hullet bak på syfoten
- Bestem ønsket bredde
- Skru til skruen
- Før kanten langs linjalen

For å sy brede, parallelle sømmer, sy langs med den forrige sømmen.

Usynlige sømmer

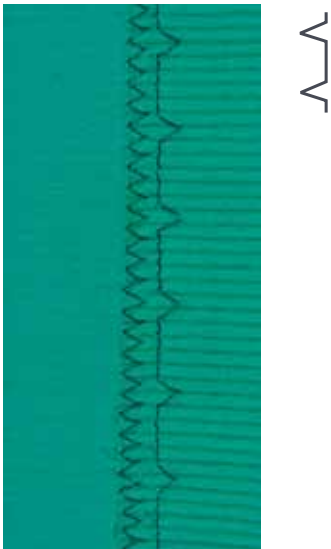

Blindstingfot nr. 5

Blindsting nr. 9

For usynlig fald i middels til tykk bomull, ull og blandingsfibre.

Forberedelse

- Kast over kanten
- Forbered sømmen som når du syr for hånd

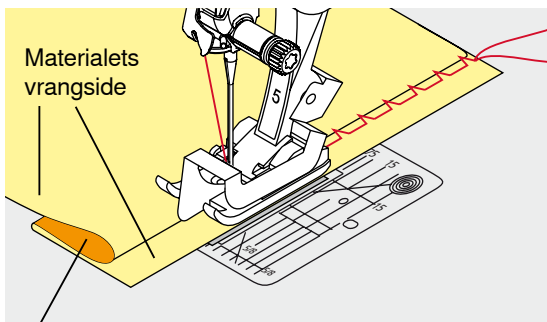

Materialets rettside

- Fold arbeidet slik at den overkastede kanten ligger på høyre side
- Plasser sømarbeidet under syfoten
- Skyv stoff folden inn mot guiden i midten av syfoten

Søm

Nålen skal kun stikke i bretten, som når man syr for hånd.

- Etter å ha sydd cirka 10 cm, sjekk begge sider av stoffet og juster om nødvendig



Fininnstilling av stingbredden

Før bretten regelmessig langs syfotens guide = stingene er jevnt dype.

Jersey søm



Standardfot nr. 1C/1D

Trikotsøm nr. 14

For synlige sømmer og falder i naturlige, blandede eller syntetiske stoffer og fine strikkede stoffer.

Forberedelse

- Stryk sømmen, og bruk evt. knappenåler
- Syfotstrykket kan evt. reguleres

Søm

- Sy sømmen så langt fra kanten som du ønsker
- Klipp bort stoffrester på baksiden

Festeprogram



Standardfot nr. 1C

Festeprogram nr. 5

- For alle materialer
- Fester i starten og slutten av rettsømmen

Syng av lange sømmer med rettsøm

Jevn festing med bestemt antall sting.

Begynne å sy

- Trykk på pedalen
- ▶ Maskinen fester sømmen automatisk (5 sting fremover, 5 sting bakover)
- Fortsetter med rettsøm fremover



Søm slutt

- Trykk på «Retur»-knappen
- ▶ Maskinen fester sømmen automatisk (5 sting bakover, 5 sting fremover)
- ▶ Sycomputeren stopper automatisk når festesømmen er ferdig

Tråklesøm



Standardfot nr. 1C/1D

Tråklesøm nr. 21

- Rettsøm, hvert fjerde sting sys, dvs. lengste stinget er 24 mm når en stinglengde på 6 mm velges. Anbefalt stinglengde 3.5-5 mm
- Til sammensynging av alle materialer der lange sting er ønskelig
- Tråkle sømmer, falder, quilt osv.
- Midlertidig sammensynging
- Lett å fjerne

Forberedelse

- Sett sammen stofflagene med knappenåler på tvers av sømretningen
- ▶ På denne måten vil ikke stofflagene forskyve seg



Festing av tråden

Sy 3-4 festesting i begynnelsen og slutten.

Tråd

Bruk tynn tråd til tråkning - den er lettere å fjerne.

Flat forbindelsessøm

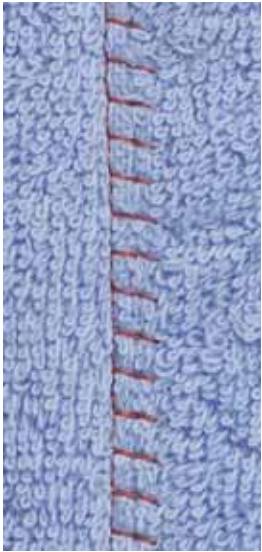

TTTTT

Standardfot nr. 1C

Stretch-Overlock Nr. 13

For middels tykke strikkede stoffer, frotté og faste stoffer.

Søm

- Legg stoffkantene på hverandre
- Sy langs stoffkanten
- Nålen må stikke ned fra høyre over øvre stoffkant i det underste stoffet
- ▶ Flat sammensyingsøm

Knapphull

Oversikt knapphull

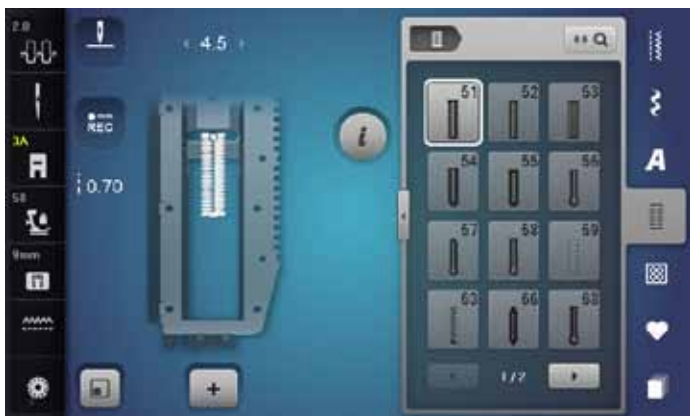

Knapphull er ikke kun til praktisk bruk, men kan også brukes som dekorasjon. Alle knapphull kan programmeres og sys på forskjellige måter.

- Trykk på «Knapphull»-knappen
- Flere knapphull vises med rullefunksjonen



51 Standard knapphull

For tynne til mellomtykke stoffer. Klær, sengetøy og lignende

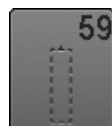

59 Rettsøm knapphull

Program for frihåndssøm av knapphull, lommeåpninger, forsterkning av knapphull, spesielt til knapphull i skinn og kunstskinn



52 Smalt knapphull

Tynne til mellomtykke stoffer. Bluser, kjoler, barne- og babytøy, dukketøy, håndarbeider



63 Knapphull med håndsydd utseende

For tynne til mellomtykke vevde stoffer; bluser, kjoler, fritidsklær, sengtøy



53 Elastiske knapphull

For all elastisk jersey av bomull, ull, silke og syntetiske fiberstoffer



66 Knapphull med dobbel spiss regels, smal

Dekorativt knapphull for mellomtykke materialer; bluser, kjoler, jakker



54 Avrundet knapphull

For mellom- til tykke stoffer; kjoler, jakker, kåper, regntøy



68 Dekorativt øyknapphull med tverregels

For fastere, uelastiske stoffer: jakker, kåper, fritidsklær



55 Avrundet knapphull med tverregels

For mellom- til tykke stoffer av forskjellige materialer; kjoler, jakker, kåper, regntøy



69 Dekorasjonsknapphull med regels

For dekorative knapphull i faste, uelastiske stoffer



56 Øyknapphull

Uelastiske tykke stoffer, jakker, kåper og fritidstøy



60 Knappisyingsprogram

For knapper med 2 til 4 hull



57 Øyknapphull med spiss regels

For fastere, uelastiske stoffer: jakker, kåper, fritidsklær



61 Snorhull med smal sikksakk

Hull for strikk og smale bånd og snorer og dekorativt arbeid



58 Øyknapphull med tverregels

For tykkere, uelastiske stoffer: jakker, kåper, fritidsklær



62 Snorhull med rettsøm

Hull for strikk og smale bånd og snorer og dekorativt arbeid

Viktige forskrifter

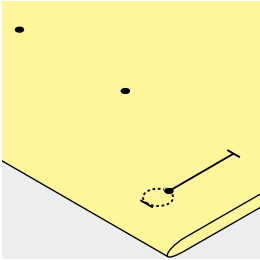
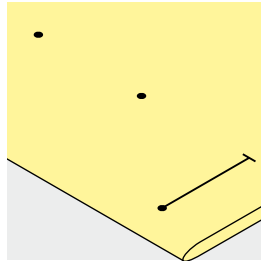
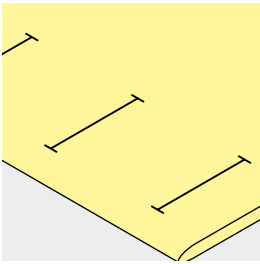

Markere manuelle knapphull

- Marker stolpelengden for knappullet
- Bruk knapphullsfoot nr. 3C (ekstraustyr)

Markere automatiske knapphull

- Marker lengden for første knapphull
- ▶ Når du har sydd det første, blir de neste like store
- Marker bare begynnelsen på alle etterfølgende knapphull
- Bruk automatisk knapphullsfoot nr. 3A

Markere øyeknapphull

- Marker kun stolpenes lengde
- ▶ Øyelengden legges til
- ▶ Når du har sydd det første, blir de neste like store
- Marker bare begynnelsen på alle etterfølgende knapphull
- Bruk automatisk knapphullsfoot nr. 3A

Syprøve

- Sy alltid en prøve med det stoffet og
- Den stabilisatoren du har tenkt å bruke
- Velg samme knapphulltype
- Sy knappullet i samme stoffretning (langs eller tvers)
- Sprett opp knappullet
- Skyv knappen gjennom knappullet
- Korrigjer lengde på knappullet om nødvendig

Forandringer av stolpenes bredde

- Forandre stingbredde

Forandre stinglengde

Alle endringer av stinglengden har innvirkning på begge stolpene.

- ▶ Tettere eller mer åpen

Etter endring av stinglengden:

- Programmer stinglengden på nytt



Hvis knappullet skal sys på tvers for kanten anbefales det å bruke utligningsplate for knapphull (ekstraustyr). Utligningsplaten skyves bakfra mellom stoff og sledesåle fram til det tykke stoffstedet.

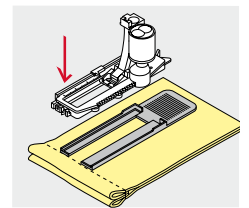

Det anbefales å bruke en utligningsplate (ekstraustyr) når man syr knappull i vanskelige materialer. Den kan brukes sammen med knapphullsfoot nr. 3A

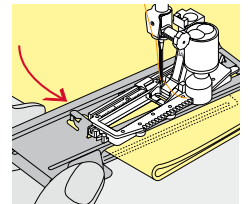

Korrekt stabilisator for knapphull

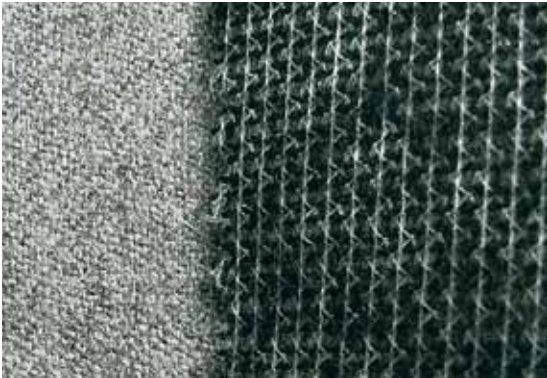

- Bruk alltid stabilisator slik at knapphullene blir pene og sterke
- Stabilisatoren må passe for stofftypen

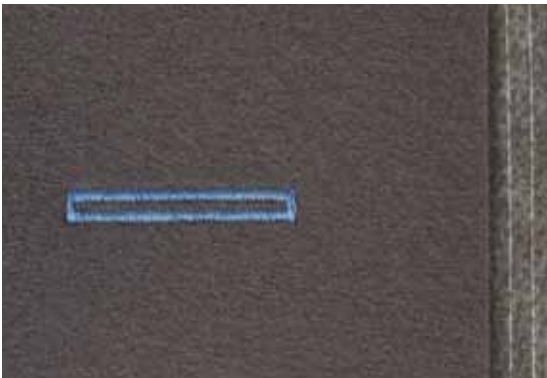

- For tykke og løst vevde stoffer kan du bruke en broderistabilisering
- ▶ Stoffet transporteres da bedre

Innleggstråd

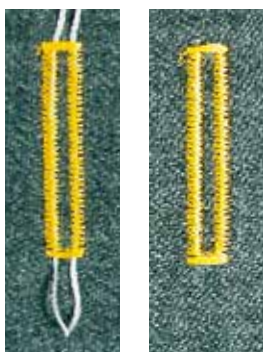

Generelt

- Innleggstråd forsterker knapphullet og gjør det penere
- Passer best for knapphull nr. 51
- Plasser arbeidet under syfoten

Ideal innleggstråd

- Perlegarn nr. 8
- Håndsytråd
- Fint heklegarn

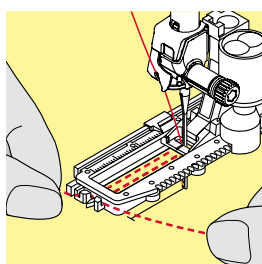
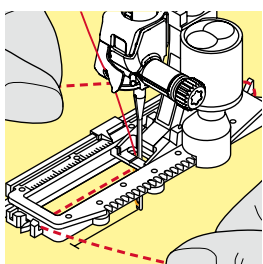

Hekte innleggstråden på knapphullsfoot nr. 3A

- Hev knapphullsfoot 3A
- Stikk nålen inn ved knapphullets begynnelse
- Før innleggstråden på høyre side under knapphullsfooten
- Hekt trådløkken på tappen bak på syfoten
- Trekk innleggstråden under syfoten fremover på venstre side
- Fest innleggstråden i låsen lengst fremme på syfoten
- Senk syfoten

Søm

- Sy knapphullet på vanlig måte
- **Ikke** hold hardt i innleggstråden
- ▶ Knapphullet vil formes over innleggstråden og skjule den

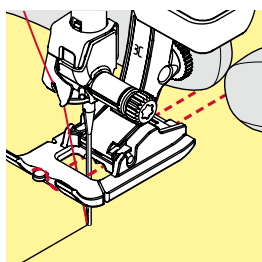
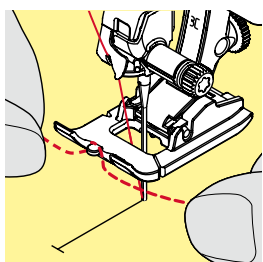

Innleggstråd med knapphullsfoot nr. 3C (ekstrautstyr)

- Hev syfoten
- Stikk nålen inn ved knapphullets begynnelse
- Heng tråden over knapphullsfootens midterste steg (fremme)
- Plasser begge endene av trådene i sporene i sålen og
- Dra trådene bakover i sålens spor
- Senk syfoten

Søm

- Sy knapphullet på vanlig måte
- **Ikke** hold hardt i innleggstråden
- ▶ Knapphullet vil formes over innleggstråden og skjule den

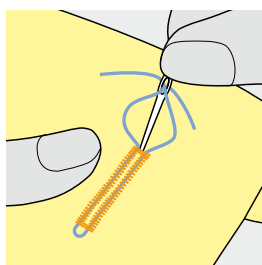

Feste innleggstråden

- Trekk tråden gjennom knapphullet til løkken forsvinner ved enden av knapphullet
- Trekk trådene gjennom til vrangen
- Knyt eller fest med sting



Sprette opp knapphullet

For ikke å kutte sømmen ved enden av knapphullet kan du sette en knappenål ved enden av knapphullet som en ekstra sikkerhet.

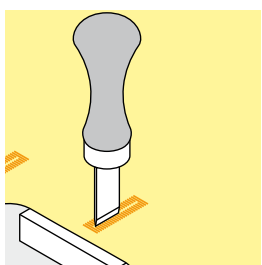
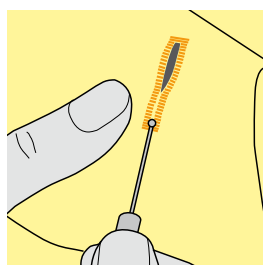

Sprette opp knapphullet med oppspretter

- Sprett opp knapphullet fra begge ender mot midten

Sprette opp knapphull med knapphullskutter (ekstrautstyr)

- Legg knapphullskutter på et trestykke
- Sett kutteren midt i knapphullskutter
- Trykk ned håndtaket på kutteren for hånd

Forandre balanse



- Trykk på «i»-ikonet
- Trykk på «Balanse»-ikonet

Balanse for knapphull med lengdeangivelse

Balansen har samme innvirkning på begge stolpene.

Balanse for knapphull med lengdeangivelse, øye- eller rund regels knapphull

Balansen har samme innvirkning på begge stolpene.

Øye- og rund regels blir påvirket av balansen slik:

- Sy rettsøm frem til
- ▶ Sycomputeren stiller om til øye eller rund regels
- Stans sycomputeren
- Trykk på «Balanse»-ikonet
- Med stinglengdeknappen tilpasses bildet til høyre på skjermbildet med det ferdigsyde knappullet

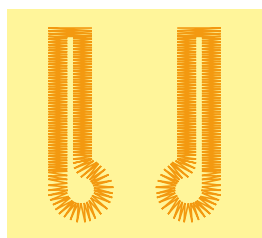

A

B

Øyet er dradd mot høyre **A**:

- Vri stinglengdeknappen mot venstre

Øyet er dradd mot venstre **B**:

- Vri stinglengdeknappen mot høyre
- Trykk på «i»- eller «Lukk»-ikonet og sy knappullet ferdig

Balanse for manuelt øye- eller rund regels-knapphull

Alle endringer av balansen har motsatt innvirkning på begge stolpene:

Venstre stolpe er for tett **C**:

- Vri stinglengdeknappen mot venstre
- ▶ Venstre stolpe blir lengere, høyre stolpe blir kortere

C

Venstre stolpe er for vid **D**:

- Vri stinglengdeknappen mot høyre
- ▶ Venstre stolpe blir kortere, høyre stolpe lengere



D

Øye- og rund regels blir påvirket av balansen slik:

Øyet er dradd mot høyre **A**:

- Vri stinglengdeknappen mot høyre

Øyet er dradd mot venstre **B**:

- Vri stinglengdeknappen mot venstre

Balanse for manuelt smalt knapphull

Balansen har samme innvirkning på begge stolpene.

Balanse for stingteller-knapphull

Balansen virker forskjellig på begge stolpene (se bilde for manuelt knapphull).

- Programmerer knappullet etter hver balanseendring

Slette balansen

- Trykk på det gult innrammede feltet på det spesielle «Balanse»-skjermbildet eller
- Trykk på «clr»-knappen
- ▶ «clr» sletter også det programmerte knappullet

Anbefaling

Sy alltid et prøveknapphull på det stoffet som skal brukes.



På alle knapphull med lengdeangivelse og manuelle knapphull kan hver sekvens av knappullet balanseres hver for seg. Ved stingteller-knapphull har balansen motsatt påvirkning på begge stolpene (høyre og venstre): ved å tilpasse stolpene blir øyet eller regels automatisk forandret.

Programmere knapphull

Sensorstyrt knapphull



Knapphullsfoot nr. 3A

Linsen på knapphullsfooten nr. 3A registrerer lengden på knappullet automatisk = sikrer at hvert knapphull får nøyaktig samme lengde som det foregående. For knapphull mellom 4-31 mm, alt etter knapphulltype.



Knapphullsfooten må ligge helt flatt på stoffet! Ligger syfooten på et sømmonn kan lengden ikke måles korrekt.

Knapphull nr. 51, 52, 53

Programmere knapphull

- 1
 - Sy første stolpen fremover
 - Stans sycomputeren
 - Trykk på «Retur»-knappen
 - ▶ «auto» og den programmerte lengden (i mm) vises på skjermbildet
 - ▶ Knapphullslengden er programmert

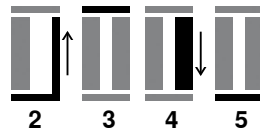

Sycomputeren syr automatisk:

- 2 Rettsøm bakover
- 3 Den første regelsen
- 4 Den andre stolpen fremover
- 5 Den andre regelsen og fester sømmen
 - ▶ Sycomputeren stanser og stiller automatisk om til begynnelsen av neste knapphull

Knapphull-automatikk

- ▶ Følgende knapphull sys nå automatisk i samme lengde, uten å trykke på «Retur»-knappen
- For å lagre programmerte knapphull i minnet, se side 92
- Trykk på «clr»-knappen
- ▶ Programmeringen slettes



Nøyaktig duplisering

Alle programmerte knapphull blir like lange og pene.

Syhastighet

- Sy alle knapphull med moderat hastighet
- For å få en jevn tetthet på stolpene bør alle knapphull sys ved samme hastighet

Automatisk med lengdeangivelse

Knapphullsfot nr. 3A

Programmere knapphullslengde

Med knapphullsfot nr. 3A kan man sy knapphull med eksakt lengdeangivelse. Knapphullslengde = snittlengde i mm.



- Velg ønsket knapphull
- Trykk på «i»-ikonet
- Trykk på «Lengdeangivelse»-ikonet

Bestemme knapphullslengde

- Still inn knapphullslengden med stingbredde- eller singlengde-knappen
- ▶ Innstilt lengde vises under knappen
- ▶ Tallene over knappen viser den eksakte størrelsen for knappen
- Trykk på det lille «i»-ikonet oppe på skjermbildet
- ▶ Oversikt over funksjonene vises
- ▶ Innstilt lengde er lagret
- ▶ «auto» og den programmerte lengden vises til venstre på skjermbildet

Tilbake til knapphull-meny

- Trykk på «i»- eller «Lukk»-ikonet
- ▶ «Knapphull»-skjermbildet vises

Automatisk med knappmåling

Knapphullsfot nr. 3A

Bestemme knappstørrelse

Sycomputeren beregner lengden for knapphullet direkte ved hjelp av knappens diameter. 2 mm blir lagt til automatisk for knappens tykkelse.

- Hold knappen på den gule ringen til høyre på skjermbildet
- Tilpass til knappens størrelse på den gule ringen med stingbredde- eller singlengde-knappen
- ▶ Knappens størrelse vises i mm overfor knappen mellom begge linjene (f.eks. 14 mm)
- Fjern knappen fra skjermbildet
- Trykk på «i»- eller «Lukk»-ikonet
- ▶ Innstilt lengde er lagret
- ▶ «auto» og den programmerte lengden vises til venstre på skjermbildet

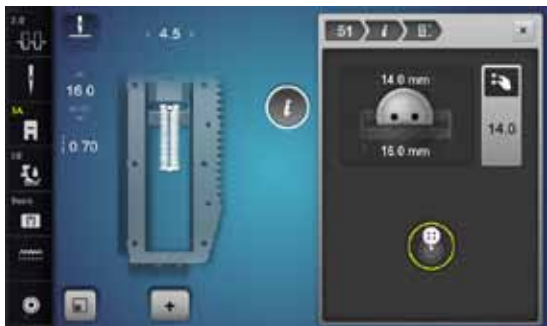

Korrektur for tykke knapper

Ved høye knapper (dekorasjon, kanter etc.) må knapphullslengden tilpasses, f.eks. knapp 1 cm høy, knapphullslengde + 1 cm (inkl. 2 mm).

Knappen kan lett føres gjennom knapphullet.



Tilbake til knapphullets begynnelse

- Trykk på «Mønsterbegynnelse»-knappen
- ▶ Sycomputeren stiller programmet på knapphullstart igjen



Slette lagrede knapphull

- Trykk på «clr»-knappen eller «Beregning»-ikonet
- ▶ «auto» slettes og «REC» vises
- En ny knapphullslengde kan programmeres

Sensorstyrt øyeknapphull



Knapphullsfoot nr. 3A



Knapphullsfooten må ligge helt flatt på stoffet! Ligger syfoten på et sømmonn kan lengden ikke måles korrekt.

Øye- og avrundet knapphull automatisk nr. 54-58, 68

Programmere knapphull

- 1
 - Sy rettsøm fremover
 - Stans sycomputeren
 - Trykk på «Retur»-knappen
 - ▶ «auto» og den programmerte lengden (i mm) vises på skjermbildet
 - ▶ Knapphullslengden er programmert

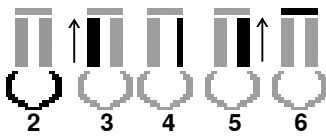
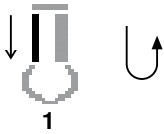

Sycomputeren syr automatisk:

- 2 Øyet
- 3 Den første stolpe bakover
- 4 Rettsøm fremover
- 5 Den andre stolpen bakover
- 6 Regelsen og fester sømmen
- ▶ Sycomputeren stanser og stiller automatisk om til begynnelsen av neste knapphull

Knapphull-automatikk

- ▶ Følgende knapphull sys nå automatisk i samme lengde, uten å trykke på «Retur»-knappen
- For å lagre programmerte knapphull i minnet, se side 92
- Trykk på «clr»-knappen
- ▶ Programmeringen slettes



Nøyaktig duplisering

Alle programmerte knapphull blir like lange og pene.

Forsterket knapphull

- I tykke stoffer kan øyeknapphull sys dobbelt, den første omgang sys da med større stinglengde
- Ikke flytt arbeidet eller løft syfoten etter at det første knappullet er sydd
- Reduser stinglengden litt manuelt og sy knappullet på nytt

Knapphull med dobbel spiss regels nr. 66 og dekorasjonsknapphull med regels nr. 69



Programmering av knapphull

- 1 • sy første stolpe fremover
• stans sycomputeren
• trykk «Retur»-knappen
▶ «auto» og programmert lengde (i mm) vises i display
▶ knappullets lengde er programmert

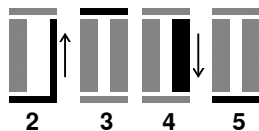

Sycomputeren syr automatisk:

- 2 rettsøm bakover
- 3 øvre spiss regels/regels
- 4 andre stolpe fremover
- 5 nedre spiss regels/regels og festesting
▶ sycomputeren stanser og setter automatisk om til begynnelse av knapphull

Automatisk knapphull

- ▶ alle etterfølgende knapphull syes i eksakt samme lengde, uten at det er nødvendig å trykke «Retur»-knappen
- programmerte knapphull kan lagres i langtidsminet (se side 92)
- trykk «clr»-knappen
- ▶ programmering slettes

Knapphull med håndsydd utseende

Knapphullsfoot nr. 3A

Knapphull med håndsydd utseende nr. 63

Programmere knapphull

- Sy første stolpen fremover
 - Stans sycomputeren
 - Trykk på «Retur»-knappen
 - ▶ «auto» og den programmerte lengden (i mm) vises på skjermbildet
 - ▶ Knapphullslengden er programmert

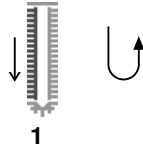

Sycomputeren syr automatisk:

- Rundingen
- Den andre stolpen bakover
- Regelsen og fester sømmen
- ▶ Sycomputeren stanser og stiller automatisk om til begynnelsen av neste knapphull

Knapphull-automatikk

- ▶ Følgende knapphull sys nå automatisk i samme lengde, uten å trykke på «Retur»-knappen
- For å lagre programmerte knapphull i minnet, se side 92
- Trykk på «clr»-knappen
- ▶ Programmeringen slettes

Stingteller-knapphull



- Trykk på «i»-ikonet
- Trykk på «REC 123»-ikonet

Knapphullsfoot nr. 3C (ekstraustyr)

Alle typer knapphull

Programmere knapphull

- Sy første stolpen fremover
 - Stans sycomputeren
 - Trykk på «Retur»-knappen
- Sy regels nede og
- Andre stolpe tilbake
 - Stans sycomputeren på høyde med det første stinget
 - Trykk på «Retur»-knappen
- Sycomputeren syr den øvre regels, festestingene og stanser automatisk
 - ▶ «auto» vises på skjermbildet
 - ▶ Knapphullslengden er programmert
 - ▶ Alle følgende knapphull sys nå med det samme antall sting som det programmerte

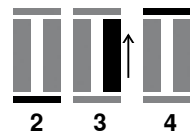

– Den første (venstre) stolpen sys framover, den andre (høyre) bakover

Knapphull

Knapphull i langtidsminne



- Trykk på «Minne»-knappen

Lagre knapphull

- Trykk på «Lagre»-ikonet 1
- ▶ Et skjermbilde med fire mapper åpnes
- Velg mappen der knapphullet skal lagres, f.eks. 1
- Trykk på gult innrammet «Lagre»-ikon
- ▶ Knapphullet er lagret i minnet



- Trykk på «Minne»-knappen

Velge lagrede knapphull

- Trykk på mappen 2
- ▶ Et skjermbilde med fire mapper åpnes
- Velg mappen der knapphullet skal velges, f.eks. 1

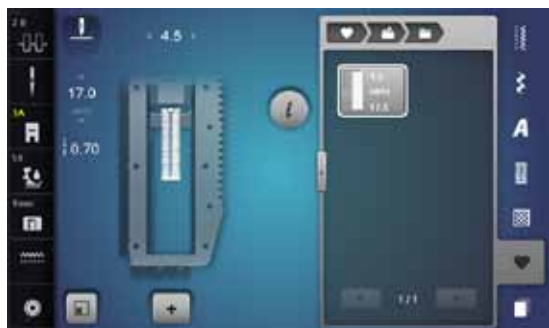

- Velg ønsket knapphull



Endre lagret knapphull

- Trykk på «i»-ikonet
- Trykk på «Lengdeangivelse»-ikonet
- Endre lengden for det lagrede knapphullet
- Trykk på «i»- eller «Lukk»-ikonet
- Lagre knapphullet som beskrevet igjen



- Trykk på «Minne»-knappen

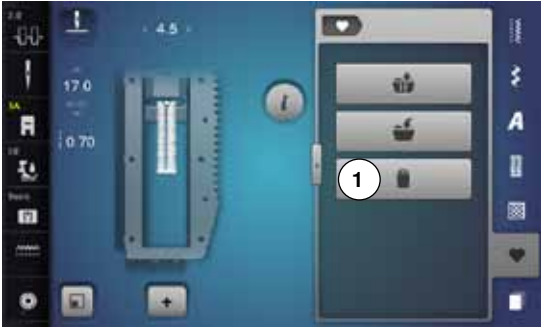

Slette lagret knapphull

- Trykk på «Slette»-ikonet 1
- ▶ Et skjermbilde med fire mapper åpnes
- ▶ Velg mappen der knapphullet skal slettes, f.eks. 1
- Velg ønsket knapphull
- Bekreft med ✓
- ▶ Knapphullet er slettet

7- eller 5-trinns knapphull, manuelt



Knapphullsfoot nr. 3C (ekstraustyr)

- Velg ønsket knapphull
- Trykk på «i»-ikonet
- Trykk på «man»-ikonet

Lengden for stolpene bestemmes manuelt når man syr. Regels, rund regels og festesting er forprogrammert. De enkelte trinnene kan velges ved å rulle med pilfeltene, ved direkte valg eller ved å trykke på «Retur»-knappen.



Sy 7-trinns knapphull

- ▶ Trinn 1 er aktivert for begynnelsen av knappullet
- ▶ Når man begynner å sy blir trinn 2 aktivt
- Sy første stolpe
- Stans sycomputeren når du når ønsket stolpelengde eller lengdemarkeringen
- Velg trinn 3
- ▶ Sycomputeren syr rettsøm bakover
- Stopp sycomputeren ved knappulletts begynnelse
- Velg trinn 4
- ▶ Sycomputeren syr den øvre regels og stanser automatisk
- Velg trinn 5
- ▶ Sycomputeren syr den andre stolpen
- Stans sycomputeren på høde med det siste stinget på den første stolpen
- Velg trinn 6
- ▶ Sycomputeren syr den nedre regels og stanser automatisk
- Velg trinn 7
- ▶ Sycomputeren syr festesting og stanser automatisk



Sy 5-trinns knapphull

- ▶ Trinn 1 er aktivert for begynnelsen av knappullet
- ▶ Når man begynner å sy blir trinn 2 aktivt
- Sy første stolpe
- Stans sycomputeren når du når ønsket stolpelengde eller lengdemarkeringen
- Velg trinn 3
- ▶ Sycomputeren syr rund regels eller øyet og stanser automatisk
- Velg trinn 4
- ▶ Sycomputeren syr den andre stolpen bakover
- Stopp sycomputeren ved knappulletts begynnelse
- Velg trinn 5
- ▶ Sycomputeren syr den øvre regels og festesting automatisk



Rettsøm-knapphull nr. 59

- Programmeres som automatiske knapphull (se s. 87)
- Rettsøm-knapphull nr. 59 anbefales for myke, lett vevde stoffer og for knapphull som blir utsatt for høy slitasje. Rettsøm-knapphull forsterker også vinyl og filt

Knappisyingsprogram



- Trykk på «Knapphull«-knappen
- Trykk på «Knappisyingsprogram»-ikonet

Stoppefot nr. 9 (ekstrautstyr) Knappisyingsfot nr. 18 (ekstrautstyr)

Knappisyingsprogram nr. 60

Du kan sy i knapper med 2 eller 4 hull.

Forberedelse

- Senk transportøren

Sy i knappene

Knapper som dekorasjon sys i uten «hals». «halshøyde» = avstand mellom knapp og stoff; kan innstilles med knappisyingsfot nr. 18.

Sy i en knapp med stoppefot nr. 9 (ekstrautstyr)

- Velg knappisyingsprogram
- Drei på håndhjulet for å se om nålen går ned i begge hullene i knappen
- Endre på stingbredden om nødvendig
- Hold i tråden
- Sy først festesting i venstre hull
- Sy i knappen
- ▶ Sycomputeren stanser automatisk ved slutten og står omgående på programbegynnelse igjen

Festing

Trådene blir festet både ved start og slutt, og kan kuttes når maskinen har stoppet.

For større holdbarhet

- Trekk i begge undertråder til endene på overtråden er synlige på baksiden
- Trekk ut litt av trådene og knyt sammen
- Klipp av trådene

Sy i knapp med knappisyingsfot nr. 18 (ekstrautstyr)

- Innstill ønsket «halshøyde» med skruen på syfoten
- Velg knappisyingsprogram og sy som med stoppefot nr. 9 (ekstrautstyr)

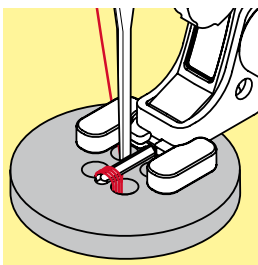
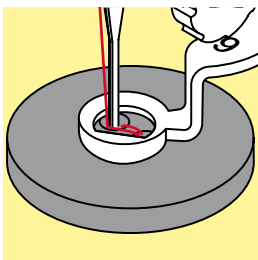

Sy på en 4-hulls knapp

- Sy først i de fremre hullene
- Skyv knappen forsiktig framover
- Sy i de bakre hullene



For bedre holdbarhet kan knappisyingsprogrammet sys to ganger på samme knapp.

Snorhull



- Trykk på «Knapphull»-knappen
- Trykk på «Snorhullprogram»-knappen

Standardfot nr. 1C

Åpen broderifot nr. 20C

Snorhull med smal sikksakk nr. 61

Hull med rettsøm nr. 62



Søm av snorhull

- Velg snorhull
- Legg stoffet under syfoten og sy programmet
- ▶ Maskinen stopper automatisk etter hvert hull, og er klar for det neste hullet

Spretting av snorhull

- Bruk en syl eller en hulltang



Om nødvendig: bruk balansen til å jevne ut avrundingen på snorhullet.
Sy snorhullet to ganger for bedre holdbarhet.

Motivsøm

Oversikt motivsømmer



- Trykk på «Motivsøm»-knappen
- ▶ En oversikt av kategoriene vises på skjermbildet
- Velg ønsket kategori
- ▶ Den ønskede kategori aktiveres
- Velg ønsket søm



- Trykk på ikon 1
- ▶ Skjermbildet skifter til stor oversikt

Anvendelse

Alt etter type material gjør enkle eller overdådige motivsømmer seg best.

- Motivsøm som er programmert med enkle rettsømmer er fine på tynne materialer, f. eks. søm nr. 101
- Motivsøm som er programmert med forsterket rettsøm eller noen få satengsøm er fine på mellomtykke materialer, f. eks. søm nr. 107
- Motivsøm som er programmert med satengsøm er fine på tykke materialer, f. eks. søm nr. 401



Kategorier

- Kat. 100 = Natur
- Kat. 200 = Natur gigasøm
- Kat. 300 = Korssting
- Kat. 400 = Satengsøm
- Kat. 500 = Satengsøm gigasøm
- Kat. 600 = Geometriske sømmer
- Kat. 700 = Heirloom sømmer
- Kat. 800 = Heirloom sømmer gigasøm
- Kat. 900 = Moderne sømmer
- Kat. 1000 = Moderne gigasøm
- Kat. 1200 = Filigram gigasøm
- Kat. 1400 = Tapering
- Kat. 1500 = Skyline (spesialsøm)
- Kat. 1700 = Internasjonal



Perfekt resultat

- Bruk samme farge på over- og undertråd
- Bruk alltid stabilisator under
- Bruk et vannløselig mellomlegg på framsiden av stoffet, som kan fjernes etter sying, ved bruk av stoffer med struktur og langfibrede materialer (f.eks. ull, fløyel osv.)

Tapering

Tapering er en teknikk der sømmene løper spisst ut i begynnelsen og slutten. Fire forskjellige vinkler er programmert. En vinkel kan også innstilles manuelt.

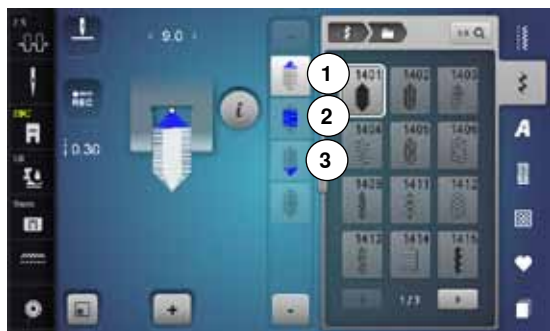

- Velg søm 1401
- ▶ Den første seksjonen 1 er aktiv
- ▶ Seksjon 1 og 3 har en programmert lengde, lengden for seksjon 2 kan du bestemme selv ved å trykke på «Retur»-knappen



Endre vinkel

- Trykk på «i»-ikonet
- Trykk på ikonet «Vinkeltipe»

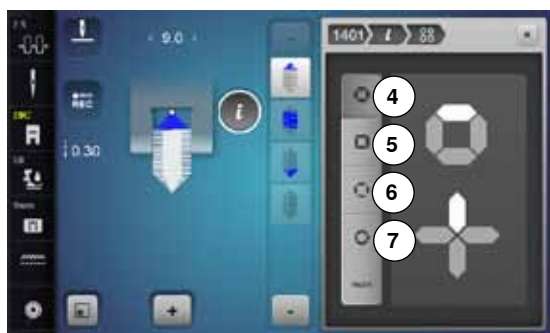

- ▶ Skjermbildet med oversikt over de programmerte vinklene vises
- ▶ Vinkel 4 er aktivert
- Velg en annen vinkel ved å trykke på ikon 5, 6 eller 7



- Trykk på «man»-ikonet
- Forskyv motivets spisser fra -1.00 (helt til venstre) til 1.00 (helt til høyre) med de øverste «-» og «+»-ikonene
- Ved å trykke på det gule tallet i midten, settes spissene midt i motivet (0.00)
- Med de underste «-» og «+»-ikonene innstilles spissenes vinkel mellom 0.00° og 90.00°
- Ved å trykke på det gule tallet i midten, innstilles vinkelen på 45°

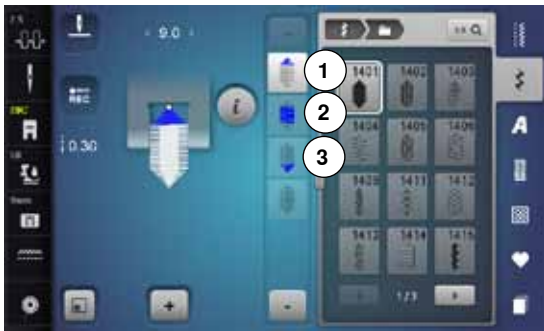

Programmere lengden for seksjon 2

- ▶ «REC»-ikonet er aktivert (mørkt) når et taperingsmønster velges
- Sy første seksjon
- Innstill lengden for seksjon 2 med «Retur»-knappen
- ▶ Er lengden programmert, deaktiveres feltet (= deaktivert, lyst)
- ▶ Etter programmering av seksjon 2 sys seksjon 3 automatisk og sycomputeren stanser
- Skal man programmere en ny lengde, velg feltet igjen



Programmer lengden for seksjon 2 med mm-inntasting

- Trykk på «Taperingslengde»-ikonet
- ▶ Programmer lengden med stingbredde- eller stinglengde-knappen
- Trykk på liten «i» oppe på skjermbildet
- ▶ Oversikt over funksjonene vises
- Sy sømmen
- ▶ Alle tre seksjoner sys automatisk og sycomputeren stanser
- Skal en ny lengde programmeres, trykkes ikonet en gang til



Innstill lengden for seksjon 2 manuelt

- Trykk på «man»-ikonet
- ▶ Sy første seksjon
- Innstill lengden for seksjon 2 med «Retur»-knappen
- ▶ Den tredje seksjonen sys automatisk og sycomputeren stanser
- ▶ Lengden er ikke programmert og må innstilles på nytt ved hver start



Tilbake

- Trykk på «i»- eller «Lukk»-ikonet
- ▶ Skjermbildet med funksjonene lukkes
- ▶ Taperingsmønstrene vises

Brukseksempel motivsøm

Korssting

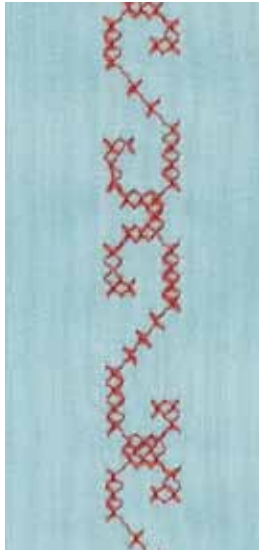

Standardfot nr. 1C/1D eller
Åpen broderifot nr. 20C eller 20D (ekstraustyr)

Korssting

- Korssting er en tradisjonell syteknikk som forlenger rekken av motivsømmer
- Sys korssting på materialer med linstruktur ser de ut som håndbrodert

Anvendelse

- For dekorasjoner til hjemmet
- Som border på klær
- Dekorasjon generelt

Søm

Korssting i kategori 300 sys og kombineres som alle andre motivsømmer.

Sy border

- Velg korssting
- Sy den første raden ved hjelp av kantlinjalen eller sømguiden
Det er viktig at første raden er rett, da de følgende radene retter seg etter den første.
- Velg en ny søm
- Sy andre rad med en syfotbred avstand fra den første eller ved hjelp av kantlinjalen
- Sy de følgende radene på samme måte



Korssting med symaskin broderitråd
Sømmen ser fyldigere ut.

Bise



Biseføtter (ekstrautstyr)

- Nr. 30 (3 riller) = 4 mm tvillingnål: for tykke materialer
- Nr. 31 (5 riller) = 3 mm tvillingnål: for tykke til mellomtykke materialer
- Nr. 32 (7 riller) = 2 mm tvillingnål: for tynne til mellomtykke materialer
- Nr. 33 (9 riller) = 1 eller 1.6 mm tvillingnål for veldig tynne materialer (uten innleggstråd for biser)
- Nr. 46C (5 riller) = 1.6-2.5 mm tvillingnål: for veldig tynne til mellomtykke materialer

Rettsøm nr. 1

- Denne teknikken reduserer stofflatens størrelse (beregne nok stoff!)
- Biser er smale stikkede folder som sys før plagget eller syprosjektet klippes til
- For dekorasjon eller i kombinasjon med andre motivsømmer

Innleggstråd for bise

- Bisene kan sys med eller uten innleggstråd
- Med innleggstrådvirker bisene mere markante og får en mere opphøyd effekt
- Innleggstråden må passe inn i rillen på respektiv syfot
- Innleggstråden må være fargeekte og må ikke krype

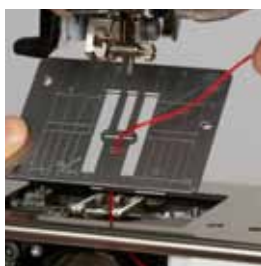

Dra inn Innleggstråd for bise

- Fjern stingplaten fra sycomputeren (se s. 25)
- Åpne spolehusdekslet
- Dra inn innleggstråden nedenfra gjennom griperåpningen og hullet i stingplaten
- Sett stingplaten på plass igjen
- Lukk spolehusdekslet
- Pass på at innleggstråden løper gjennom spolehuldekslets lille åpning
- Sett innleggstråden på kneløfteren
- Kontroller om innleggstråden glir godt

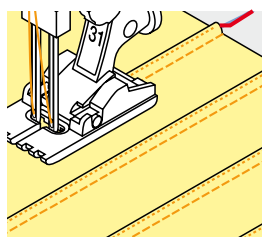

Sy bise

- Sy første bise
- ▶ Innleggstråden føres automatisk med
- Innleggstråden for bisen ligger på baksiden og holdes fast/sys over med undertråden.
- Snu evt. arbeidet
- Før første bise under en av syfotens riller (alt etter ønsket avstand)
- Sy andre bise
- Alle ytterligere biser sys parallellt



Hvis tråden ved spolehusdekslet glir dårlig - la spolehusdekslet stå åpent mens du syr og slå av undertrådsindikatoren i setup-programmet.

Undertrådsdekorering



ADVARSEL!

For denne bruk trenger man et spesielt spolehus (ekstrautstyr).

Frihandsøm

Undertrådspolen kan vikles med forskjellige sorter tråd. For frihandsøm med struktur. Denne metoden likner på den «normale» frihandsømmen, men sys på stoffets **bakside**.

Forsterk området som skal sys med en broderistabilisering. Mønsteret kan tegnes på stoffets bakside. Man kan også tegne mønsteret på forsiden av stoffet og deretter sy etter linjene med en frihands-rettsøm med polyester-, bomulls- eller rayontråd. Stinglinjene vises på baksiden av stoffet og tjener som referanselinjer for undertrådsdekorering.

BSR-Funksjonen kan brukes for undertrådsdekorering. Før stoffet regelmessig ved jevn hastighet og følg motivets linjer. Fjerne broderistabiliseringen etter sying.

Sy først en prøve for å kontrollere resultatet på stoffets bakside. Tilpass overtrådsspenningen om nødvendig.

Sy motivsømmer

Ikke alle motivsømmer egner seg for denne teknikken. Best resultat får du ved enkle motivsømmer. Unngå kompakte sømmer og satengsømmer.

- Åpen broderifot nr. 20 eller nr. 20D (ekstrautstyr) er ideal for denne teknikken.
- Juster stinglengde- og stingbredde slik at du også får et godt resultat når du bruker tykkere tråd
 - Med lengdefunksjonen blir sømmen mindre tett
 - Tilpass overtrådsspenningen om nødvendig

Quiltesømmer

Oversikt quiltesømmer



Ulike sømmer som egner seg til quilting, lappeteknikk eller applikering.

- Trykk på «Quiltsøm»-knappen
- Velg ønsket søm
- ▶ Stingbredde kan ikke endres for alle sømmer
- ▶ Dette vises med et «låst»-symbol



1324 Quilting, festeprogram



1329 Knapphullssøm



1339 Dekorative quiltesømmer, variasjoner
1339-1345, 1351, 1355-1359



1325 Quilting, rettsøm



1330 Forsterket knapphullssøm



1347 Quiltesøm med håndsydd utseende
1347, 1348, 1350



1326 Patchwork, rettsøm



1331 Blindsting, smal



1352 Dobbel knapphullssøm



1327 Stippling/meanderquiltsøm



1332 Fjærsøm



1353 Dobbel forsterket knapphullssøm



1328 Håndquiltsøm



1333 Fjærsøm, variasjoner
1333-1338



1354 Satengsøm

Eksempler på bruk av quiltesømmer

Håndquiltsøm



Standardfot nr. 1C

Håndquiltsøm nr. 1328, 1347, 1348, 1350

For alle materialer og arbeider som skal se håndsydd ut.

Tråd

- Overtråd = monofilament/fiskeline
- Undertråd = 30/2 bomullstråd

Syprøve

- ▶ Undertråden trekkes opp ved å stramme på overtrådspenningen
- Et sting er synlig (undertråd)
- Et sting er usynlig (overtråd), bruk transparent tråd som overtråd

Overtrådspenning

Øk trådspenningen på overtråden til 6-9, alt etter hvilket materiale det sys på.

Balanse

Juster sømmen med balansen om nødvendig.



Perfekte hjørner

- Velg nålstopp nede og aktiver mønsterslutt-knappen
- Når arbeidet dreies, pass på at det ikke forskyver seg

Monofiltråden ryker

- Reduser syhastigheten
- Løsne litt på overtrådspenningen

Frihåndsqilting

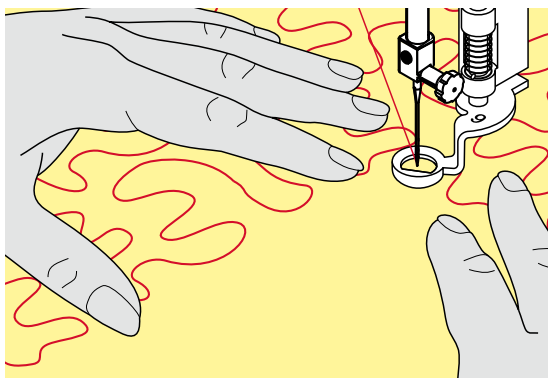

Stoppefot nr. 9 (ekstrautstyr)

Rettsøm nr. 1

Frihåndsqilting

For alle typer frihåndsqilting.

Forberedelse

- Legg quiltens forside, vatt og bakside sammen som en sandwich og tråkle dette sammen
- Bruk sybord
- Bruk kneløfter
- Senk transportøren

Hold i arbeidet

- Hold i arbeidet med begge hendene nært syfoten - som en broderiramme



Quilthansker med gumminopper gjør det lettere å føre arbeidet.

Quilte et mønster

- Quilt fra midten og utover på arbeidet
- Arbeid med jevne, runde bevegelser

Stipling (meanderquilting)

- Med denne teknikken fylles hele flaten
- Men linjene skal ikke krysse eller berøre hverandre



Frihåndsqilting og stopping

Begge teknikker baserer på samme frie bevegelsesprinsipp.

Dårlig stingbilde

- Ligger det løkker på oversiden må stoffet føres langsommere
- Danner det seg små løkker på baksiden må stoffet føres raskere

Monofiltråden ryker

Reduser hastigheten og/eller reduser overtrådspenningen litt.

Tråden ryker

Før stoffet regelmessig.

BSR (BERNINA Sting Regulator)

Quilting med BSR



BSR-funksjon (Bernina Sting Regulator)

BSR-foten reagerer på arbeidets bevegelse under syfoten og kontrollerer sycomputerens hastighet opp til maks. mulig hastighet. Dette betyr: jo hurtigere materialet bevegges desto hurtigere syr sycomputeren.

Bevegtes arbeidet for fort høres et akustisk signal når lydsignalet er aktivert (se s. 109).

ADVARSEL!

Så lenge den røde lampen på BSR-syfoten lyser, må ikke f.eks. trøying, nålskifte og liknende utføres, da nålen beveger seg hvis man forflytter stoffet! Hvis man ikke forflytter stoffet stanser BSR-modus etter ca. 7 sek. og det røde lyset slukner (modus 1).

Vær oppmerksom på sikkerhetsforskriftene!

Når BSR-funksjonen aktiveres, starter nålen permanent med redusert hastighet (modus 1, standard), eller så starter sycomputeren først når stoffet flyttes (modus 2).

BSR med rettsøm nr. 1

Ved denne innstilling syr maskinen rettsøm med stinglengde inntil 4 mm. Innstilt stinglengde fastholdes uavhengig av stoffbevegelsen, innenfor en viss motorhastighet.

BSR med sikksakk nr. 2

Sikksakk-sømmen kan brukes til å «male» med tråd. Den innstilte stinglengden fastholdes **ikke** når man syr sikksakk-søm, men BSR-funksjonen forenkler arbeidet.

Det finnes:

To forskjellige BSR-modi

- **BSR 1-modus** (standard)
- Sycomputeren går med lavt turtall når pedalen eller «Start/stopp»-knappen er trykket inn
- Syhastigheten er avhengig av hvor fort man beveger arbeidet
- Nålbevegelsen er til stede selv om stoffet ikke flyttes, noe som muliggjør festing
- **BSR 2-modus** aktiveres ved å trykke på «BSR 2»-ikonet på «BSR»-skjermbildet
- Sycomputeren starter bare dersom pedalen eller «Start/stopp»-knappen er trykket inn og stoffet samtidig beveger seg
- Syhastigheten er avhengig av hvor fort man beveger arbeidet
- Før festing må «Feste»-knappen trykkes
- Ved å trykke på «BSR 1»-ikonet på «BSR»-skjermbildet aktiveres modus 1



For å oppnå en jevn systart (1. sting) må fotpedalen trykkes samtidig som man beveger stoffet. Dette gjelder også for sying av blonde og rettsøm i runde former.

Blir BSR-funksjonen utkoblet og senere startet igjen, uten at maskinen blir slått av, er det sist valgte BSR-modus som gjelder.

Hvis en valgt motorhastighet ikke oppnås, det går for fort, eller sycomputeren har veldig ujevn fart, kan ikke den jevne stinglengden garanteres.

Pass på at linsen på undersiden av BSR-foten er ren (ingen fingeravtrykk osv.). Rengjør linse regelmessig med en myk, lett fuktig klut.

Forberedelse

- Senk transportøren
- Reduser trykket på syfoten, alt etter hvilket materiale det skal sys på
- Bruk sybord
- Bruk kneløfter

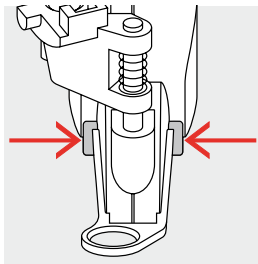

Fjerne syfotsålen

- Trykk begge festene mot hverandre
- Trekk sålen nedover og ut av feste

Sette på syfotsålen

- Skyv sålen oppover i feste til det fester seg igjen

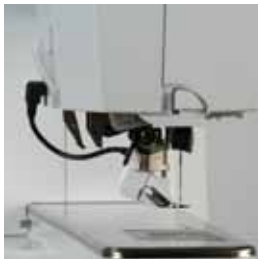

- Monter BSR-foten på sycomputeren
- Sett støpslet 1 inn i maskinen



- ▶ «BSR»-skjermbildet åpnes automatisk
- ▶ BSR modus 1 er aktivert
- Still inn ønsket stinglengde
 - Standardinnstilling er 2 mm
 - Ved små stiplinger er det anbefalt å sette ned stinglengden til 1-1.5 mm

Funksjoner i BSR modus

Nålstopp nede (standard)

- ▶ På «BSR»-skjermbildet peker pilen nedover
- ▶ Sycomputeren stanser med nålen nede når man slipper fotpedalen eller om «Start/stopp»-knappen trykkes

Nålstopp oppe

- Trykk på «Nålstopp»-ikonet på skjermbildet
- ▶ Pilen peker oppover
- ▶ Sycomputeren stanser med nålen oppe når man slipper fotpedalen eller «Start/stopp»-knappen trykkes

Innstilling av nålstopp

- Trykk «Nålstopp oppe/nede»-knappen
- ▶ Nålen stopper oppe eller nede alt etter hva man ønsker

Festing med «Start/stopp»-knappen (kun modus 1)

- Legg stoffet under syfoten
- Senk syfoten
- «Nålstopp»-knappen trykkes to ganger
- ▶ Undertråd hentes opp
- Hold både over- og undertråden
- Trykk på «Start/stopp»-knappen
- ▶ BSR-modus starter
- 5-6 festesting sys
- Trykk på «Start/stopp»-knappen
- ▶ BSR-modus stanser
- Kutt tråden
- Trykk på «Start/stopp»-knappen
- ▶ BSR-modus starter
- Fortsett quiltingen

Festefunksjon (kun modus 2)

- Trykk på «Feste»-knappen
- Trykk på pedal eller «Start/stopp»-knappen

Noen få korte sting sys ved å bevege stoffet. Innstilt stinglengde er aktiv, og festefunksjonen deaktiveres automatisk.

Frihandsquilting (kun modus 2)

- ▶ BSR-modus forblir aktivert
- Ved å røre på stoffet kan du quilte
- Ved å trykke på festefunksjonsknappen mens man quilte, sys en kort sekvens festesting og
- ▶ Sycomputeren stanser
- ▶ BSR-modus er avslått

Frihandsquilting med avslått BSR-modus

- Trykk på «BSR»-ikonet
- ▶ BSR-modus er avslått

Nå kan man frihandsquilte med BSR-foten uten automatisk regelmessig stinglengde.



Lydsignal

- Trykk på «Setup»-knappen
- Trykk på «Signalteinnstilling»-ikonet



Velge signaltone for BSR i setup-programmet

- ▶ Signaltonen er på som standard (aktiv)
 - Trykk på ikonet 1 med høyttaler for BSR
 - ▶ Høyttaleren blir hvit og ikonet mørkt
 - ▶ Signaltonen for lydsignalet er av
- Høyttaleren er mørk og ikonet lyst når signaltonen for lydsignalet er på.



Signaltonevalg for BSR på «BSR»-skjermbildet

- Trykk på ikonet med høyttaler
 - ▶ Ikonet blir mørkt og høyttaleren hvit
 - ▶ Signaltonen for lydsignalet er av
- Ikonet med høyttaleren er lyst og høyttaleren mørk når signaltonen for lydsignalet er på.

Starte BSR

1. Bruksmåte av BSR:

Aktivere BSR-funksjonen med fotpedalen.

- Koble til pedalen
- Trykk på pedalen
- ▶ Syfoten senkes
- Trykk på pedalen en gang til
- ▶ BSR-modus starter
- ▶ Det tennes et rødt lys på syfoten
- Pedalen må holdes inne hele tiden under syingen
- Syhastigheten er avhengig av hvor fort man beveger arbeidet
- Slipp pedalen
- ▶ BSR-modus stanser

2. Bruksmåte av BSR:

Aktivere BSR-funksjonen med «Start/stopp»-knappen.

- Trykk på «Start/stopp»-knappen
- ▶ Syfoten senkes
- Trykk på «Start/stopp»-knappen igjen
- ▶ BSR-modus starter
- ▶ Det tennes et rødt lys på syfoten
- Syhastigheten er avhengig av hvor fort man beveger arbeidet
- «Start/stopp»-knappen trykkes en gang til
- ▶ BSR-modus stanser

BSR-funksjonen stopper når «Start/stopp»-knappen brukes

Modus 1

Dersom sytøyet holdes i ro, stopper BSR – funksjonen etter 7 sekunder. Det røde lyset på syfoten slukkes.

Modus 2

Hvis quiltingen avsluttes ved at stoffet ikke beveges mere blir **ett** ytterligere sting sydd, alt etter nålposisjon. Sycomputeren stanser alltid med nålen oppe, selv om pilen på «BSR»-skjermbildet peker nedover.



Hold i arbeidet

- Hold i arbeidet med begge hendene nært syfoten - som en broderiramme
- Ved brå bevegelser kan noen korte eller lange sting oppstå
- Gjennomfør en jevn flytting av stoffet for det beste resultatet
- Ikke drei stoffet under syingen



Quilthanser med gumminopper gjør det lettere å føre arbeidet.



Eksempel:

- BSR med sikksakk nr. 2
- Brukes til å fylle områder, for eksempel ved trådmaleri
- Flater kan fylles eller former kan lages

Fjerne BSR-foten

- Støpslet på kabelen til BSR-foten trekkes ut av kontakt på sycomputeren
- Ta av BSR-foten

BERNINA Overtransport

ADVARSEL!

Bruk kun syføtter med utsparing i midten bak og betegnelsen «D».

Om feil syfot monteres kan sycomputeren med aktivert overtransport ikke startes. En feilmelding vises.

Med BERNINA Dual Transport transporteres stoffet samtidig ovenfra og nedenfra. Stripper og ruter kan ved regelmessig transport avstemmes perfekt mot hverandre.

Syfot-valg

- Standardfot 1D
- Glidelåsfot 4D



Flere «D» syføtter finner du i vedlagt tilbehørskatalog.



Sette på BERNINA overtransport

- Hev syfoten
- Dra den øvre transportøren ned til den klikker på plass



Ta av BERNINA overtransport

- Hev syfoten
- Hold den øvre transportøren i grepet med to fingrer og dra den ned
- Skyv den bakover og la den gli sakte oppover

Stoff

Stoff som er vanskelige å bearbeide:

- Fløyel, vanligvis «medhårs»
- Frotté
- Jersey, særlig på tvers av masken
- Fuskepels eller fuskepels med belegg
- Fleece-material
- Vatterte stoffer
- Stripe- og rutemønster
- Gardinstoffer med rapportmønster

Stoffer som ikke glir:

- Syntetisk skinn, stoff med belegg (overtransportfot med glidesåle)

Bruksområder

Syng:

- Alle syteknikker på stoffer som er vanskelige å sy, f.eks. falder, glidelås

Patchwork (lappeteknikk):

- Eksakte linjer og blokker
- Motivsømmer opp til 9 mm stingbredde

Applikasjoner:

- Åpen broderifot 20D (ekstraustyr)
- Sy på bånd og skråbånd



Syfottrykk

Tilpass syfottrykket med stoffet. Jo tykkere stoff, desto lavere syfottrykk.

Alfabet

Oversikt alfabet

Blokk-, kontur-, hånd- comic- og kyrillisk skrift kan sys i to forskjellige størrelser.

Monogrammer kan sys i tre forskjellige størrelser.

Blokk-, kontur-, hånd- comic- og kyrillisk skrift kan også sys i små bokstaver.

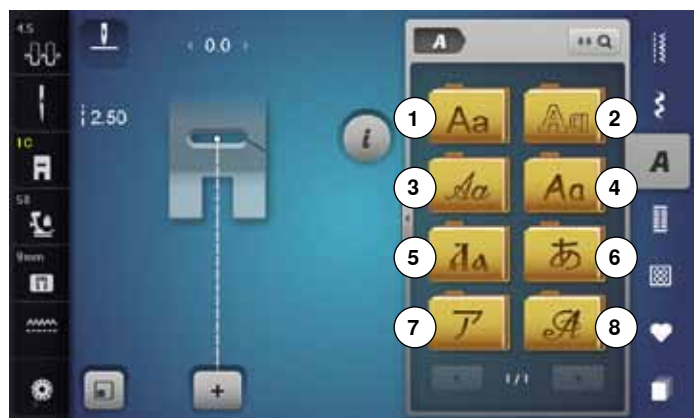

- Trykk på «Alfabet»-knappen
- ▶ På skjermbildet vises en oversikt over de forskjellige typer alfabet
- 1 Blokkskrift
- 2 Konturskrift
- 3 Håndskrift (Italic)
- 4 Comic skrift
- 5 Kyrillisk
- 6 Hiragana
- 7 Katakana
- 8 Monogrammer 30/20/15 mm
- Velg ønsket alfabet



Bokstaver/tegn

- Med pilfeltene kan alle store og små bokstaver, tall skille- og spesialtegn oppropes

Perfekt resultat

- Bruk samme farge på over- og undertråd
- Bruk broderingstabilisator på baksiden av arbeidet
- Ved stoffer med struktur langfibrede materialer (f.eks. ullstoff, fløyel osv.) brukes i tillegg en vannløselig broderingstabilisator på forsiden av stoffet
- For tynne materialer anbefales enkle skrifttyper som er programmert med rettsøm (f.eks. konturskrift)

Kombinere skrifttegn

Enkelte bokstaver eller rader med samme bokstaver sys i enkeltmodus. Navn, adresse, ord osv. settes sammen og sys i kombinasjonsmodus.

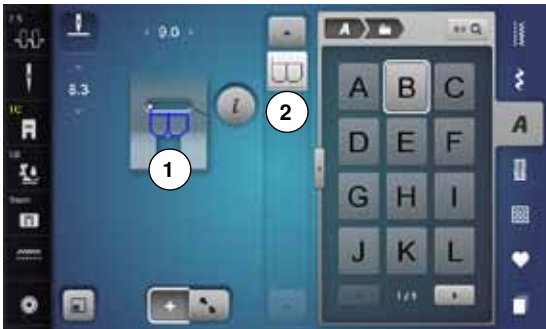

- Trykk på «Kombinasjonsmodus»-ikonet
- Trykk på ikonet med ønsket bokstav
- ▶ Bokstaven vises i mønstervisningsfeltet 1 og i redigeringsfeltet 2
- ▶ Cursoren står under bokstaven



Velg neste bokstav

- Trykk på tilsvarende ikon
- ▶ Den neste bokstaven vises i mønstervisningsfeltet og i redigeringsfeltet



Stor visning av skjermbildet

- Trykk på ikon 3
- Velg ønsket alfabet
- ▶ Skjermbilde med tastatur vises
- ▶ «ABC»-ikonet (store bokstaver) er automatisk aktivert
- Velg ønskede bokstaver/tegn
- Med rullefeltene nede til høyre på skjermbildet vises ytterligere tegn
- ▶ Tegn vises i tekstfeltet 4



Endringer

- Trykk på «Slette»-ikonet
- ▶ Den programmerte teksten slettes fra høyre til venstre

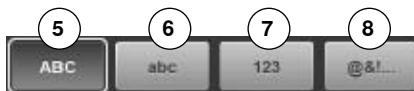

- 5 «ABC» alt i store bokstaver (standard)
- 6 «abc» alt i små bokstaver
- 7 «123» tall
- 8 «@?!» spesialtegn

Korrigerende av kombinasjonen



Føye inn skriftegn

En bokstav føyes inn under cursoren.

Aktiver ønsket posisjon:

- Velg tilsvarende bokstav i redigeringsfeltet eller rull
- ▶ Sørkombinasjonen forskyves til startpunktet for den valgte sømnen i mønstervisningsfeltet
- Startpunktet vises med et hvitt punkt 1 i hullet for den virtuelle syfoten
- Velg ny bokstav
- ▶ Bokstaven føyes inn etter den valgte bokstaven



Føye inn en ekstra bokstav i begynnelsen av en sømkombinasjon:

- ▶ Skyv cursoren helt opp med pifeltene

Slette skriftegn

En bokstav slettes ovenfor cursoren.

Aktiver ønsket posisjon:

- Velg tilsvarende bokstav i redigeringsfeltet eller rull
- Trykk på «i»-ikonet
- Trykk på «Slette»-ikonet eller
- Velg ønsket bokstav med fingeren, hold den inne og skyv den mot høyre
- Ta fingeren bort fra skjerm bildet
- ▶ Bokstavene er slettet

Lagre og slette kombinasjoner, se side **122, 128**.

Alfabet i kombinasjon med funksjoner

Velge små bokstaver

- Rull gjennom alfabetet til de små bokstavene vises eller
- Trykk på «abc»-ikonet i den store visningen for alfabetet, se side **114**



Endre størrelse

- Trykk på «i»-ikonet
- Trykk på «Skriftstørrelse»-ikonet
- ▶ Den lille «A»-en blir mørk og ikonet er gult innrammet
- ▶ Skriftstørrelse reduseres
- Trykk på «Skriftstørrelse»-ikonet igjen
- ▶ De store bokstavene er aktive igjen (stor «A» er mørk)

Monogrammer



Monogrammene sys som gigasøm.

- Start (hvitt punkt) og slutt (rødt kryss) vises i mønstervisningsfeltet
- ▶ Stingbredden kan ikke endres
- ▶ Viser med et symbol



- ▶ Trykk på ikonet «Tilpasse størrelse»



- ▶ Sømmen tilpasses og plasseres på størrelse slik at hele sømmen vises
- ▶ Den virtuelle syfoten er utblendet



Monogramstørrelser

Skriftstørrelse 1 = 30 mm

- ▶ Ved start av monogram-kategori er størrelsen 1 (stor «A» er mørk) aktivert
- ▶ Monogrammer med størrelse 1 er enkeltbokstaver
- ▶ Sycomputeren syr festesting og stanser

Skriftstørrelse 2 = 20 mm

- Trykk på «Skriftstørrelse»-ikonet
- ▶ Den midterste «A» blir mørk
- ▶ Monogrammer i størrelse 2 er enkelte bokstaver
- ▶ Sycomputeren syr festesting og stanser

Skriftstørrelse 3 = 15 mm

- Trykk på «Skriftstørrelse»-ikonet
- ▶ Den lille «A»-en blir mørk
- ▶ Monogrammer i størrelse 3 er enkelte bokstaver
- ▶ Sycomputeren syr festesting og stanser



Sy gigasøm, f.eks. monogrammer

- Bruk sybord til forstørrelse av arbeidsflaten
- Ved sying av gigasøm må man passe på at stoffet føres regelmessig og lett, uten at det støter borti noe eller blir hengende fast
- Der er viktig at sycomputeren syr uten at man drar, dytter eller holder fast stoffet
- Bruk syfot nr. 40C

Det anbefales å sy en prøve med tråden, stoffet og innlegget som skal brukes.



Balanse

- Alt etter stofftype, innlegg og trådkvalitet kan sømmene avvike fra originalen
- Med balansen er det mulig å tilpasse sømmen med det stoffet som skal brukes

Personlig program

Lage et personlig skjermbilde

I det personlige programmet blir de mest brukte sømmene satt sammen. Både sømmen og sømmens endringer lagres på det personlige skjermbildet.



Følgende endringer kan lagres:

- Stingbredde
- Stinglengde
- Nålposisjon
- Trådspenning
- Speilvende
- Mønsterforlengelse
- Lange sting
- Balanse
- Mønsterrepetisjon 1-9x

Hvis minnet er fullt med sømkombinasjoner eller motiv, kan ikke flere lagres i det personlige programmet. En melding vises. Deler av minnet må først slettes for å få ledig minneplass igjen.

Forberede sømmer



Programmere/lagre første søm

- Velg f.eks. sikksakk-søm på «Nyttesøm»-skjermbildet
- Foreta endringer

1 • Trykk på «Personlig program»-knappen 1



- Trykk på «Lagre»-ikonet 2



- ▶ Et skjermbilde med fire mapper åpnes
- Trykk på mappen der sømmen skal lagres, f.eks. 1
- ▶ I hver mappe kan maks 100 sømmer lagres



- Trykk på «Lagre»-ikonet **3** eller på «OK»-ikonet **4**
- ▶ Den endrede sikksakk-sømmen er lagret
- ▶ Skjermbildet lukkes



Programmere/lagre den andre sømmen

- Trykk på «Knapphull»-knappen
- Velg smalt knapphull nr. 51
- Lagre sømmen som beskrevet ovenfor
- Lagre ytterligere sømmer på samme måte



Sømvalg i personlig program

- Trykk på «Personlig program»-knappen



- Trykk på «Åpne»-ikonet **4**
- Trykk på ønsket mappe, f.eks. 1



Personlig skjerm

- ▶ De programmerte sømmene vises på skjermbildet med bilde og informasjon om stingbredde og stinglengde
- Ytterligere sømmer vises med å bruke pilfeltet

Endre/skrive over sømmer



Velge søm

- Trykk på «Personlig program»-knappen 1
- Trykk på «Åpne»-ikonet
- Trykk på ønsket mappe
- Velg sikksakk
- Foreta endringer
- ▶ Stingbredde og stinglengde endres (gule tall)
- Trykk på «Tilbake»-ikonet 2
- Trykk på «Lagre»-ikonet
- Trykk på samme mappe



- Velg sikksakk 3



- Bekreft med ✓
- ▶ Endringene er lagret

Slette sømmer



Velge søm

- Trykk på «Personlig program»-knappen
- Trykk på «Slette»-ikonet 1
- Trykk på ønsket mappe



- Velg sømmen som skal slettes



- Bekreft med ✓
- ▶ Sømmen er slettet
- ▶ Alle sømmene som ligger i denne filen flyttes ett skritt

Kombinasjonsmodus

Sy-/brodericomputeren har ett minne hvor både sydde og broderte mønster lagres.

I syminnet kan sømmer, bokstaver og tall kombineres og lagres.

I syminnet kan hver «mappe» lagre kombinasjoner med maks. 70 sømmer, så fremst det er nok ledig minneplass. Når minneplassen er full kan det være fordi at mange motiv/sømmer er lagret i minnet.

Minnet er et langtidsminne, dvs. innholdet forblir til du vil slette det. Ved et strøbrudd eller ved å slå av sycomputeren slettes ikke det lagrede programmet.

Lage sømkombinasjoner



Programmere og lagre

- Trykk på «Motivsøm»-knappen
- Velg kategori
- Trykk på «Kombinasjonsmodus»-ikonet
- Velg ønsket søm direkte eller skriv inn sømnummer
- Foreta evt. endringer for stinglengde, stingbredde, nålposisjon osv.
- Velg ytterligere sømmer

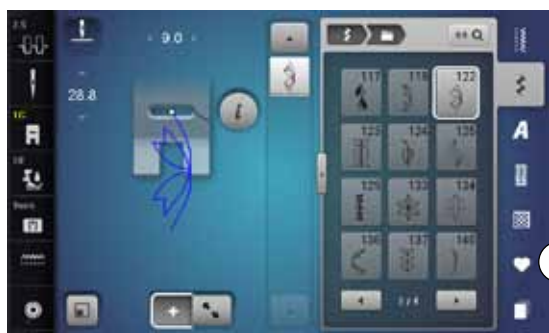

- Trykk på «Minne»-ikonet 1



- Trykk på «Lagre»-ikonet 2



- Trykk på «Lagre»-ikonet 3 eller «OK»-ikonet
- ▶ Kombinasjonen er lagret
- ▶ Skjermbildet lukkes

Slette sømkombinasjoner



Slette søm etter søm

- Trykk på «i»-ikonet
- Trykk på «Slette»-ikonet
- ▶ Sømmen ovenfor cursoren slettes
- Trykk på «Slette»-ikonet helt til mønstervisningsfeltet er tomt eller
- Velg ønsket søm med fingeren, hold den inne og skyv den mot høyre
- Ta fingeren bort fra skjermbildet
- ▶ Sømmen er slettet
- Gjenta prosessen til mønstervisningsfeltet er tomt



Slette kombinasjoner

- Trykk på «i»-ikonet
- Trykk på «Endre hele kombinasjonen»-ikonet
- Trykk på «Slette»-ikonet
- Bekreft med ✓
- ▶ Mønstervisningsfeltet er tomt
- Trykk på «Lukk»- eller «i»-ikonet
- En ny mønsterkombinasjon kan programmeres

Oversikt kombinasjon



- Trykk på ikonet «Kombinasjonsoversikt»
- ▶ På skjermbildet vises følgende:

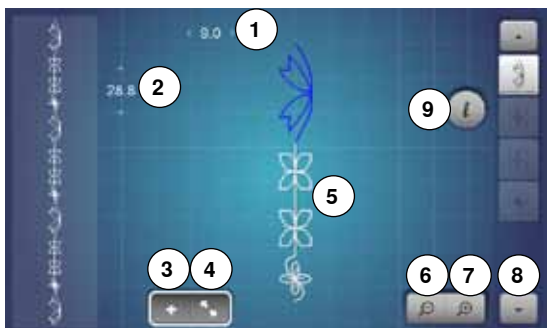

- 1 Stingbredde for den aktive sømmen
- 2 Stinglengde for den aktive sømmen
- 3 «Kombinasjonsmodus»-ikon
- 4 «Kombinasjonsoversikt»-ikon
- 5 Hele mønsterkombinasjonen
- 6 Forminske kombinasjonsvisningen
- 7 Forstørre kombinasjonsvisningen
- 8 Man kan rulle gjennom sømkombinasjonene med pifeltene
- 9 «i»-ikon for å blende inn funksjonene i dette skjermbildet

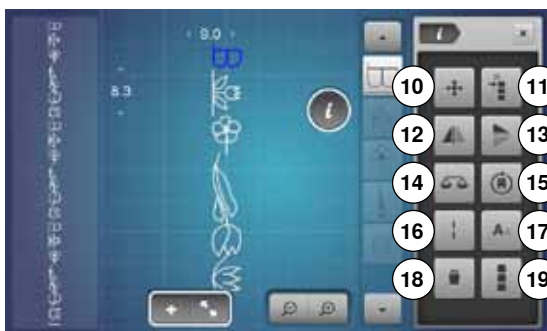

- Trykk på «i»-ikonet
- ▶ Følgende funksjoner kan brukes:
- 10 Forbindende sting
- 11 Forskyve sømmer eller deler av en kombinasjon
- 12 Speilvende venstre/høyre
- 13 Speilvende nede/oppe
- 14 Balanse
- 15 Kompassøm
- 16 Lange sting
- 17 Skriftstørrelse for alfabet
- 18 Slette enkeltmønster eller hele kombinasjonen
- 19 Bearbeide hele kombinasjonen
- ▶ Hver søm kan velges direkte, f.eks. for endringer
- Trykk på ikonet «Kombinasjonsoversikt»
- ▶ Skjermbildet lukkes

Åpne lagret kombinasjon



- Trykk eventuelt på «Kombinasjonsmodus»-ikonet
- Trykk på «Minne»-knappen



- Trykk på «Åpne»-ikonet 1



- ▶ En oversikt over de lagrede kombinasjonene vises
- Trykk på ønsket mappe
- ▶ Den lagrede kombinasjonen vises i mønstervisningsfeltet

Korrigere sømkombinasjoner



Føye inn sømmer

- Velg ønsket posisjon i kombinasjonen eller i redigeringsfeltet
- Velg en ny søm
- ▶ Den nye sømmen føyes inn under den markerte sømmen



Hvis en søm skal føyes inn i begynnelsen av en kombinasjon må cursoren stå ovenfor den **første** sømmen.



Endre søm

- Velg ønsket søm i kombinasjonsfeltet
- Trykk på «i»-ikonet
- Velg ønsket funksjon, f.eks. speilvende venstre/høyre
- ▶ Sømmen speilvendes til venstre/til høyre side
- Trykk på «Lukk»- eller «i»-ikonet



Alle endringer gjøres ovenfor cursoren. Lagrede sømkombinasjoner kan endres eller korrigeres på samme måte når de allerede har blitt lagret. For å kunne beholde korrekturere og endringene må de lagres igjen.

Tilpasse lengden innenfor kombinasjonen

Lengden for alle sømmer innenfor en kombinasjon kan tilpasses den lengste sømmen.

- Trykk på «i»-ikonet
- Trykk på «Endre hele kombinasjonen»-ikonet
- Trykk på «Stinglengdevisning»-ikonet **1**
- ▶ «Stinglengde»-skjermbildet vises
- Trykk på ikonet «Tilpasse lengde i kombinasjonen» **2**
- ▶ Lengden for alle sømmer tilpasses den lengste sømmen i kombinasjonen



Kombinasjonsmodus

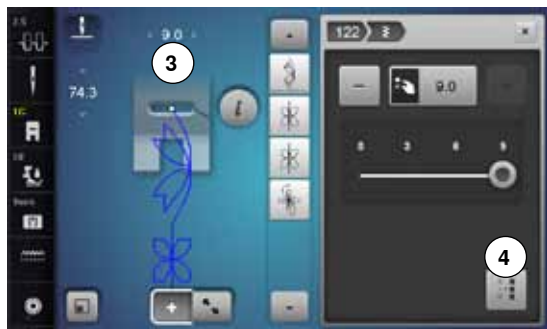

Tilpasse bredden innenfor kombinasjonen

Bredden for alle sømmer innenfor en kombinasjon kan tilpasses den bredeste sømmen.

- Trykk på «i»-ikonet
- Trykk på «Endre hele kombinasjonen»-ikonet
- Trykk på ikonet «Stingbreddevisning» **3**
- ▶ «Stingbredde»-skjermbildet vises
- Trykk på ikonet «Tilpasse bredde i kombinasjonen» **4**
- ▶ Bredden for alle sømmer tilpasses den bredeste sømmen i kombinasjonen



Speilvende hele kombinasjonen

- Trykk på «i»-ikonet
- Trykk på «Endre hele kombinasjonen»-ikonet
- Trykk på «Speilvende»-ikonet
- ▶ Hele kombinasjonen er speilvendt
- Trykk på «Lukk»- eller «i»-ikonet



Inndele kombinasjonen

- Trykk på «i»-ikonet
- Trykk på «Endre kombinasjonen ved cursorposisjon»-ikonet
- Trykk på «Inndele kombinasjon»-ikonet
- En kombinasjon kan deles inn i flere seksjoner med «Kombinasjons-inndeling» funksjonen
- ▶ Kun det avsnittet sys der cursoren står
- For å sy neste avsnitt må cursoren plasseres i respektivt avsnitt



Avbryte kombinasjonen

- Trykk på «i»-ikonet
- Trykk på «Endre kombinasjonen ved cursorposisjon»-ikonet
- Trykk på «Avbryt kombinasjon»-ikonet
- En kombinasjon kan avbrytes med «Kombinasjons-avbrudd» funksjonen ved forskjellige posisjoner
- Sy første seksjon
- ▶ Sycomputeren stanser automatisk når den kommer til den programmerte funksjonen
- Flytt stoffet
- Sy neste seksjon osv.



Forskskyve sømmer i en kombinasjon

- Trykk på ikonet «Kombinasjonsoversikt»
- Velg ønsket søm
- Trykk på «i»-ikonet
- Trykk på ikonet «Forbindende sting»
- Forskyv sømmen i 0.1 mm-skritt med knappene for stinglengde- og bredde eller «+»/«-»-ikonene eller
- Med Touchscreen pennen eller fingeren i alle retninger
- ▶ Forbindende sting føyes automatisk inn



Forskyve deler av en kombinasjon

- Trykk på ikonet «Kombinasjonsoversikt»
- Velg ønsket søm
- Trykk på «i»-ikonet
- Trykk på ikonet «Forskyve kombinasjon»
- Forskyv den aktive og alle ytterligere sømmer med knappen for stinglengde- og bredde, «+»/«-»-ikonene, Touchscreen pennen eller fingeren



Sy enkeltmønster i en kombinasjon med Kompassøm

- Trykk på ikonet «Kombinasjonsoversikt»
- Velg ønsket søm
- Trykk på «i»-ikonet
- Trykk på «Gigasøm»-ikonet
- Drei sømmen i 0.5°- skritt med knappen for stingbredde
- Drei sømmen i 1°- skritt med knappene for stinglengde
- Drei sømmen i 0.5°- skritt med «+»/«-»-ikonene



Sy hele kombinasjonen med Kompassøm

- Trykk på ikonet «Kombinasjonsoversikt»
- Trykk på «i»-ikonet
- Trykk på «Endre hele kombinasjonen»-ikonet
- Trykk på «Gigasøm»-ikonet
- Drei sømmen i 0.5°- skritt med knappen for stingbredde
- Drei sømmen i 1°- skritt med knappene for stinglengde
- Drei sømmen i 0.5°- skritt med «+»/«-»-ikonene

Sømkombinasjon



Skrive over

- Programmer en ny sømkombinasjon
 - Trykk på «Minne»-knappen
 - Trykk på «Lagre»-ikonet
 - Velg mappen som skal skrives over (f.eks. 3)
 - Bekreft med ✓
- Med ✗ avbrytes overskrivningen.



Slette

- Trykk på «Minne»-knappen
 - Trykk på «Slette»-ikonet
 - Velg mappen som skal slettes (f.eks. 5)
 - Bekreft med ✓
- Med ✗ avbrytes slettingen.

Historie



- Trykk på «Historie»-knappen
- ▶ Maks. de siste 15 sydde sømmer vises
- ▶ En søm som allerede finnes på Historie-skjerm bildet skrives over når man syr den på nytt

Innholdsfortegnelse broderi

Tilbehør	131	«Edit»-skjerm bilde	146
Standard tilbehør	131	Oversikt «Edit»-skjerm bilde	148
Broderimodul	132	Generelle funksjoner	148
Detaljvisning	132	Oversikt broderimeny	152
Viktig informasjon om broderi	133	Oversikt utvalgsmeny	153
Broderitråd	133	Oversikt fargeskjerm bilde	154
Undertråd	133	Motiv	155
Velge motiv	134	Velge motiv	155
Broderiprøve	134	Alfabet	155
Forstørre/minske motivet	134	• Velge alfabet	155
Forskjellige sømmer	135	• Lage/endre tekst	155
• Underlagssting	135	• Slette tekst	155
• Satengsøm	135	• Endringer	155
• Utfyllningssøm	135	BERNINA motiv	156
• Forbindende sting	135	• Motivoversikt	156
Forberede for brodering	136	Sømmer	156
Montere broderimodulen	136	• Oversikt over sømmer	156
Broderifot/broderinål	137	Mine motiv	156
Rettsøm-/CutWork stingplate	137	• Motivoversikt	156
Træ over- og undertråd	137	Motiv i kombinasjon med funksjoner	157
Broderiramme	138	Flytte motivet	157
• Bestemme motivets midtpunkt	138	Rotere motiv	157
• Ta broderirammen fra hverandre	138	Endre motivet vertikalt eller horisontalt	157
• Broderisjablong	138	Endre motivet proporsjonelt	158
• Spenne opp materialet	138	Speilvende motiv	158
Broderistabilisering	139	Velge broderiramme	159
Stabelisering	139	• Motivets midtpunkt	159
Spraylim	139	• Hjelpelinjer	159
Strykestabilisering	140	Kontrollere motiv	160
• Selvklebende stabilisering	140	• Kontrollere motivstørrelsen	160
• Vannløslig stabilisering	140	Zoom	161
Funksjoner	141	• Flytte motivet	161
Oversikt «Funksjons»-knapper brodericomputer	141	Motivstørrelse og broderitid	161
• «Start/stopp»-knapp	141	Uendelig broderi	162
• «Syfotposisjon»-knapp	141	Kombinasjon	164
• «Automatisk trådkutter»-knapp	141	Lage kombinasjon	164
• Stingbredde- og stinglengde-knappen	141	• Tilføye nytt motiv	164
• Hastighetsregulator	141	• Kopiere samme motiv	164
• Kopiere samme motivkombinasjon	164	• Bokstaver/tegn	165
Oversikt skjerm bilde	142	• Sammensetning	165
Begynne med broderimodus	142	• Posisjonering	165
Broderi-alfabet	143	• Tekst med flere linjer	165
BERNINA motiv	144	Bokstaver/Tegn og motiv	166
BERNINA sømmer	144	• Sammensetning	166
Mine motiv	144	• Tilpass tekst med motiv	166
Motiv fra en USB-brikke (ekstrautstyr)	145	• Endre skrift	166
		• Slette motiv/enkelte bokstaver/tegn/tekst	166

Endre motiv-egenskaper	167	Vedlikehold	181
Utfyllingssøm	168	Utbedre feil	183
• Sting forandring	168	Oversikt sømmer	188
Motivfarger	169	Nyttesømmer	188
• Endre motivfarger	169	Knapphull	188
• Endre trådmerke	169	Motivsøm	188
• Broder motivet I farge-rekkefølge	170	Quiltesømmer	191
• Redusere fargeskifte	170	Alfabet	193
• Brodere motivet ensfarget	170	Oversikt motiv	199
• Brodere bokstaver/tegn i forskjellige farger	170	Pynt	199
• Brodere bokstaver/tegn ensfarget	170	Quilt	201
Tråkning	171	Border og blonde	202
• Deaktivere tråklesøm	171	Asia	203
Importere sømmer fra symodus til broderimodus	172	Blomster	204
Velge søm i symodus	172	Årstider	205
Velge sømmer i broderimodus	172	Barn	206
Lagre motiv	173	Sport og hobby	207
Brodericomputerens minne	173	Dyr	208
USB-brikke	173	Blomster outline	209
Skrive over motiv	174	Alfabet	210
Slette enkelte lagrede motiver	175	Indeks	211
• Avbryte sletting	175		
Slette alle lagrede motiver	176		
• Avbryte sletting	176		
Begynne å brodere	177		
Velge broderiramme	177		
• Montering broderiramme	177		
• Hekte inn låsemekanismen i broderiarmen	177		
• Fjern broderirammen	177		
Broderimeny	178		
Brodere med «Start/stopp»-knappen på sycomputerens framside	178		
• Avbryte broderingen	178		
• Brodere fargen ferdig	178		
• Skifte farge	178		
• «Broderi»-skjerm bilde	178		
• Broderihastighet	178		
• Ferdig broderi	179		
Brodere med fotpedalen	179		
• Avbryte broderingen	179		
• Brodere fargen ferdig	179		
• Skifte farge	179		
• «Broderi»-skjerm bilde	179		
Trådbrudd under brodering	180		
Over- eller undertråden ryker	180		
Broderisekvenskontroll ved trådbrudd	180		
• Tilbake til utgangsposisjon	180		
• Brodere videre	180		

Tilbehør

Standard tilbehør

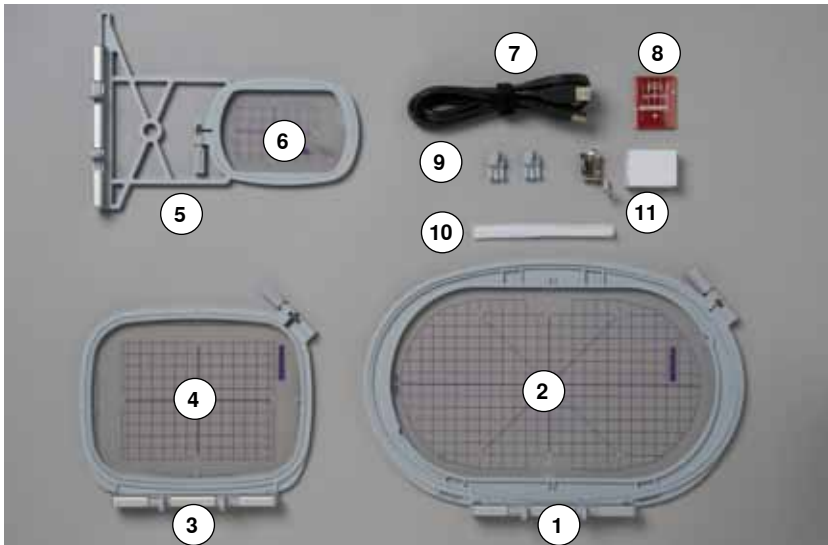

- 1 Broderiramme oval, 145x255 mm
- 2 Sjablong for broderiramme oval, VAR 00
- 3 Broderiramme mellomstor, 100x130 mm
- 4 Sjablong for broderiramme mellomstor
- 5 Broderiramme liten, 72x50 mm
- 6 Sjablong for broderiramme liten, blå
- 7 USB forbindelseskabel
- 8 En pakke nåler (SUK)
- 9 Sjablongstativ
- 10 Nett for overtrådsneller, hvit
- 11 Broderifot nr. 26

Broderimodul

Detaljvisning



- 1 Broderiarm
- 2 Ledeskinne til sycomputeren
- 3 Feste for å montere broderirammen
- 4 Tilkopling til sycomputeren



- 5 Tilkopling for broderimodulen

Viktig informasjon om broderi

Broderitråd

En broderitråd av høy kvalitet (merkevare) er viktig for å unngå et dårlig resultat p.g.a. uregelmessigheter, brudd i tråden osv.

Bruk av fint, glansfullt broderitråd som overtråd gir et effektivt resultat. Trådprodusentene tilbyr et stort tråd- og fargesortiment.



Polyestertråd med glans

Polyestertråd med glans er slitesterkt og fargeekte tråd som egner seg for alle typer broderi.

Viskosetråd

Viskose er et mykt, naturlignende fiber med silkeglans som egner seg til fine broderier som ikke skal utsettes for stor slitasje.

Metalltråd

Metalltråd er en tynn til middels tykk glansfull tråd som egner seg til spesialeffekter i broderi.

Minsk hastigheten og overtrådspenningen ved bruk av metalltråd.

Broderinål

- Nålstørrelsen skal velges etter trådtykkelsen
- Bytt broderinål regelmessig



Ved bruk av metall- eller annen spesialtråd benyttes den stående snelleholderen og metalltrådføreren (ekstraustyr); derved vikles tråden bedre av. For metalltråd benyttes en metafil- eller SUK-nål. Overtrådspenningen tilpasses og broderihastigheten reduseres.

Undertråd



Bobbin Fill (spesialundertråd)

Bobbin Fill er en særdeles myk, lett polyestertråd som egner seg godt som undertråd. Denne spesialtråden garanterer en konstant trådspenning og en optimal stingdannelse av over- og undertråd.

Stoppe- og broderitråd

Tynn mercerisert bomullstråd som egner seg til broderier på bomullstoff.



For det meste brukes svart eller hvit undertråd til brodering. Skal begge sidene se like ut, brukes samme farge på over- og undertråd.

Velge motiv

Enkle motiver med et lite antall sting egner seg for broderier på tynne materialer. Tett broderte motiver (f.eks. med mange farger og skift av stingretning) egner seg for grove og tykkere materialer.

Broderiprøve

Broder alltid en prøve på et reststykke av samme material. Forsterk også med samme broderistabelisering du kommer til å bruke. Tilpass farger, trådkvalitet, nål osv. med motivet.

Forstørre/minske motivet

Motiver kan forstørres eller minskes på brodericomputeren eller på PC med BERNINA broderi programvare. Forstørre/minske motiv og alfabet med +/- 20% gir best resultat.

Forskjellige sømmer

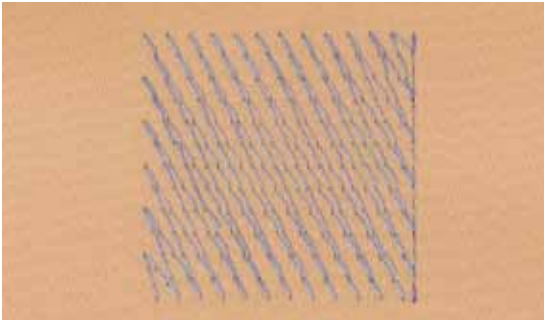

Underlagssting

Underlagssting danner grunnlaget for et motiv og sørger for å stabilisere stoffet og holde det i formen. De forhindrer også at motivets dekkessømmer synker for dypt ned i materialets masker eller vev.

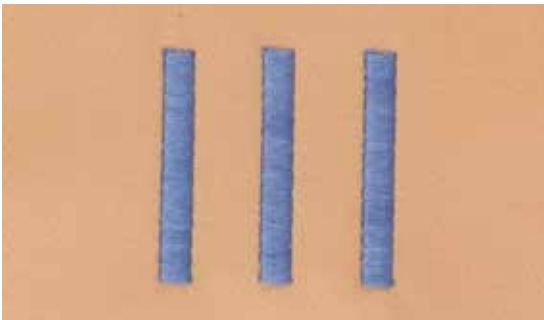

Satengsøm

Nålen stikker vekselvist inn på den ene og på den andre siden av sømmen, slik at tråden dekker figuren med en veldig tett sikksakk-søm. Satengsøm egner seg til å fylle ut smale og små former - ikke store områder fordi de lange stingene da blir for løse og derved ikke dekker stoffet riktig. Ved bruk av for lange sting er det fare for at tråden blir hengende fast i gjenstander og ødelegges.

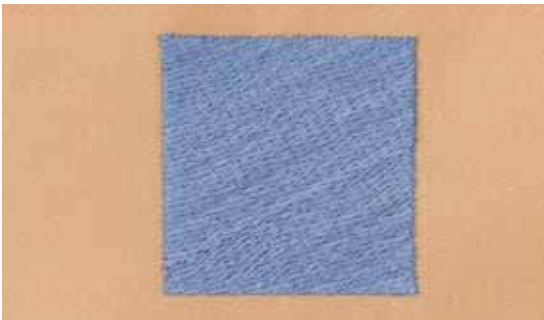

Utfyllningssøm

Mange korte, like lange sting som sys forskjøvet i rader veldig nært hverandre og da danner en tettsydd overflate.

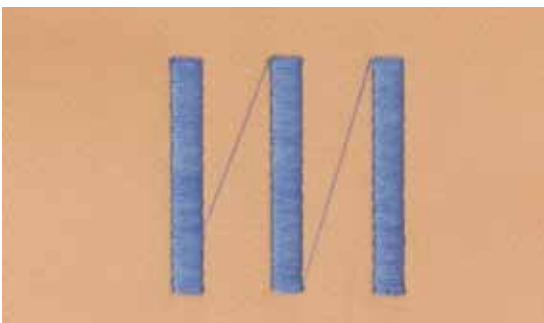

Forbindende sting

Lange sting som brukes til å hoppe fra en del av motivet til neste. Før og etter de forbindende stingene sys festesting. Forbindende sting klippes bort etterpå.

Forberede for brodering

Montere broderimodulen

ADVARSEL!

Sybordet må ikke være montert ved montering eller demontering av broderimodulen.

Pass på at alle delene står på det samme jevne underlaget når broderimodulen monteres!

Sycomputeren kan brodere ved høy hastighet. Derfor må begge maskinene stå på et stabilt underlag, ellers må hastigheten reduseres.

Pass på at det er nok plass rundt maskinene, slik at broderiarmen kan bevege seg uforhindret! Ta broderimodulen bort fra sycomputeren før transport og transporter dem aldri som en enhet!



Montere broderimodulen på sycomputeren

- Løft modulen på venstre side og
- Skyv det forsiktig fra venstre til høyre i tilkoplingen for sycomputeren



Fjerne broderimodulen

- Løft modulen på venstre side og skyv det forsiktig fra mot venstre



Monter sybordet

Sybordet kan bare monteres når modulens broderiarm står helt til venstre. Bruk funksjonen «Parkere modul» for å flytte broderiarmen om det trengs, se side 150.

Broderifot/broderinål

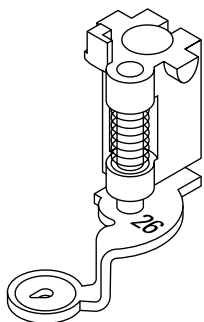

Broderinål

Broderinåler (130/705 H-SUK) har større øyne og er litt rundere. Dette minsker trådslettasje ved bruk av viskose- og bomullstråd.

- Bruk SUK-nåler
- Avhengig av broderitråd brukes nål nr. 70-SUK til nr. 90-SUK
- Skift nål regelmessig

Forberedelse

- Monter broderifot nr. 26
- Hev syfoten
- Hev nålen



Senk transportøren

- Trykk på «Transportør»-knappen 1
- ▶ Transportøren senkes

Rettsøm-/CutWork stingplate

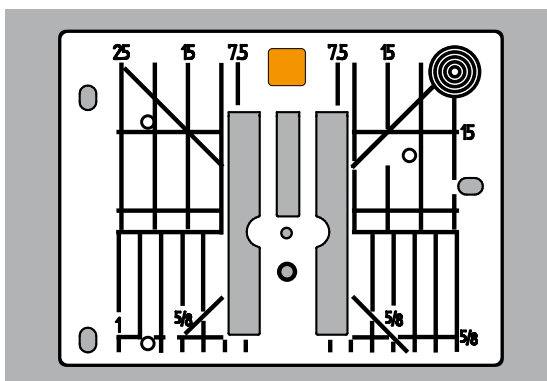

Rettsøm-/CutWork stingplaten har et lite hull i nålområdet. Det lille hullet hjelper til å holde stoffet på plass. Vi får et godt stingbilde.

- Fjern standardstingplaten (se side 25)
- Sett inn rettsøm-/CutWork stingplaten

Træ over- og undertråd

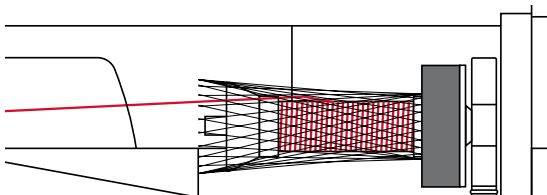

Træ overtråd

- Sett skumgymmiskiven på snelleholderen
- Sett på trådsnellen
- Dra nettet over trådsnellen ved bruk av glatt broderitråd
- ▶ Slik transporteres overtråden jevnere



Snelleholder

Ved bruk av metall- eller annen spesialtråd benyttes den stående snelleholderen og metall- og silketrådføreren (ekstraustyr).

Træ i undertråden

Træ undertråden for brodering på samme måte som for sying, se side 21.



Sett i spolehuset og glem ikke å lukke dekslet, slik at undertrådovertvåkingen fungerer (må være aktivert i setup-programmet).

Broderiramme

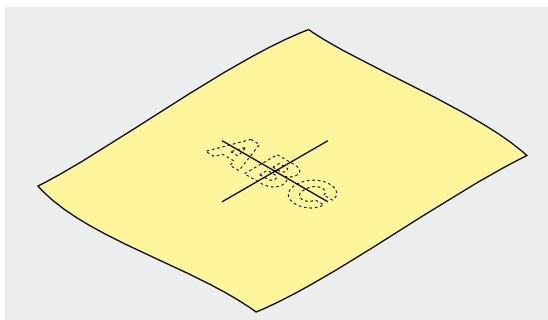

Bestemme motivets midtpunkt

- Marker mønsterets midtpunkt på materialet
- Bruk markeringspenn eller kritt

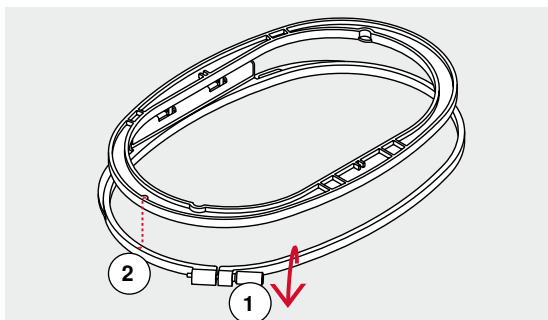

Ta broderirammen fra hverandre

- Løsne ev. skruen 1 på den ytre rammen
- Ta ut den indre rammen

Pilmarkeringene 2 på begge rammene må være på høyde med hverandre.

Pilmakingene befinner seg

- Framme i midten på den ovale og mellomstore broderirammen
- På siden til høyre på den lille broderirammen
- for Megaramme, Maxiramme og Jumboramme (ekstra utstyr) framme i midten

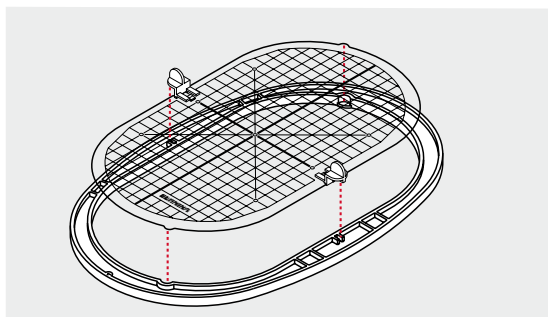

Broderisjablong

- Til hver broderiramme hører en tilsvarende broderisjablong
- Broderiområdet er markert med 1 cm store kvadrater
- Midtpunktet og hjørnepunktene for midtlinjen har hull
- De ønskede punktene kan markeres på materialet
- Monter sjablongklemmene
- Legg sjablongen i innenrammen, slik at BERNINA-logoet er på framkanten (ved pilmarkeringen)
- ▶ I denne posisjonen klikker sjablongen inn i innenrammen

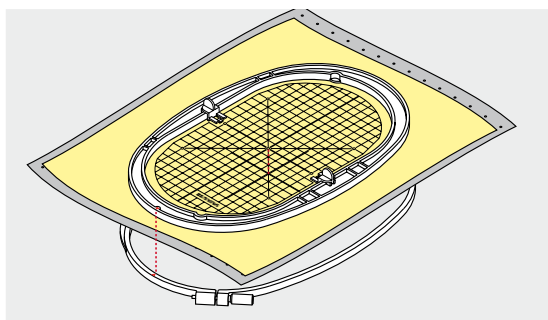

Spenne opp materialet

- Legg materialet under den indre rammen
 - Plasser det markerte midtpunktet midt i sjablongen
 - Legg material og indre ramme på den ytre rammen
- Pilmarkeringene på begge rammene må være på høyde med hverandre.
- Sett begge rammene inn i hverandre slik at stoffet ikke forskyves
 - Spenn materialet stramt i broderirammen
 - Trekk til skruen
 - Ta sjablongen bort fra broderirammen ved hjelp av sjablongklemmene

Broderistabilisering

Stabilisering

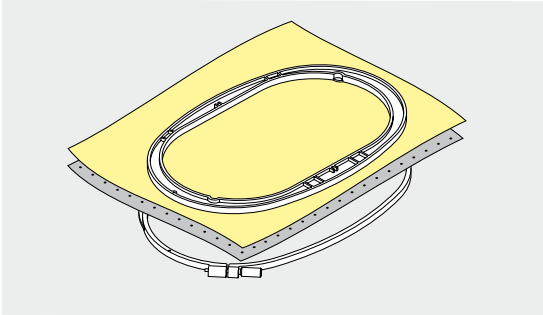

Avrivbar stabilisering

- Kan rives bort som papir
- Bruk ett eller to lag
- Finnes i forskjellige tykkelser
- For ekstra stabilitet, fest stabilisering med spraylim på baksiden av stoffet
- Etter brodering rives overflødig stabilisering forsiktig bort
- Motivet forskyves ikke
- Ved større overflater blir stabiliseringen under broderitråden

Bruk:

For alle vevde og uelastiske materialer.

Stabilisering som kan klippes bort

- Bruk ett eller to lag
- Finnes i forskjellige tykkelser
- For ekstra stabilitet, fest stabilisering med spraylim på baksiden av stoffet
- Etter broderingen klippes overflødig stabilisering forsiktig bort
- Motivet forskyves ikke
- Ved større overflater blir stabiliseringen under broderitråden

Bruk:

For alle elastiske materialer.

Spraylim

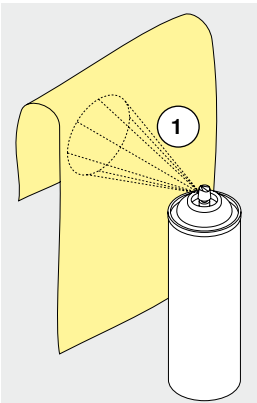

Bruk ikke spraylim i nærheten av brodericomputeren.

- Med en avstand **1** på 25-30 cm
- Sprayes limet sparsomt på stabiliseringen
- Legg material og vlieselin med spraylim uten folder på hverandre og trykk fast

Bruk:

- Tøybare materialer og stabilisering: forhindrer forskyvelser
- Glatte materialer: forhindrer materialet i å skli vekk
- Applikasjoner: fikseres eksakt
- Stoffbiter: fikser små deler som bukselommer, krager osv. på stabiliseringen
- For å forhindre at f.eks. frotté, langhåret flies osv. ikke skal trykkes sammen av rammen, skal de **ikke** spennes fast, men spraye stabilisering med lim og spenne den fast
- Fikser de delene du vil brodere på

Stivelsespray som tilleggshjelp

Stivelsespray gir tynne, løst vevde materialer mere hold.

- Spray materialet med stivelse
- La det tørke godt; ev. stykke det tørt

Bruk alltid en ekstra stabilisering (f.eks. vannløselig stabilisering).

Bruk:

Ved lette, luftige materialer, f.eks. batist, tynn lin osv.

Strykestabilisering

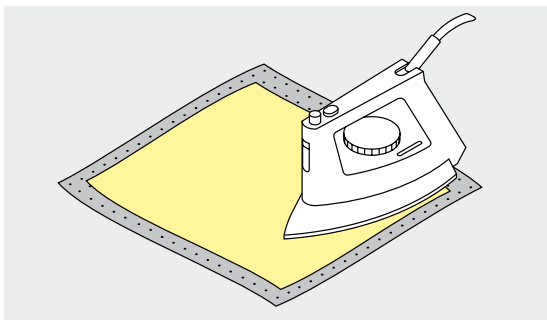

Strykestabilisering fås i forskjellige tykkelser. Stoff og strykestabilisering bør harmonere med hverandre i tykkelsen. Bruk strykestabilisering som lett lar seg løsne fra stoffet.

- Kleb strykestabilisering med varmt strykjern på materialets bakside

Bruk:

For alle materialer som lett forskyver seg, f.eks. tøybare materialer som tricot, jersey osv.

Selvklebende stabilisering

- Spenn stabilisering i broderirammen, papirsiden opp
- Risp i papiret med en spiss gjenstand (f.eks. saks)
- Fern papiret i området for rammen
- ▶ Klebesiden kommer til syne
- Plasser materialet på den frilagte klebestabilisering og trykk det fast

Bruk:

- Ideellt for vanskelige materialer som jersey, silke osv.
- For deler og materialer som ikke lar seg spenne inn i rammen



Rengjør alltid nål, stingplate og griperområdet for limrester.

Vannløslig stabilisering

Vannløslig stabilisering likner på plastfolie. Den kan vaskes vekk etter brodering og beskytter langfibrede materialer perfekt, slik at f.eks. løkkene i frotté ikke ødelegges. Trådene forhindres i å synke ned og enkelte trådløkker i å stikke ut i broderiet.

- Legg stabiliseringen på materialets fremside
- Spenn alle lagene sammen inn i broderirammen
- Fikser det ev. med spraylim
- Forsterk stoffer med struktur på baksiden med passende stabilisering
- Når stabiliseringen er vasket ut legges motivet flatt til tørking

Bruk:

- For frotté, fløyel, bouclé osv.
- For tynne materialer der andre sorter vlieselin skinner igjennom, f.eks. organza, batist osv.
- For blondebroderi



Bruk ett til tre lag med vannløslig stabilisering i rammen når du broderer blonde (da motivet ikke broderes på stoff - det er bare selve tråden som danner motivet som blir igjen). Det er viktig at motivene forbindes med korte sting, ellers henger de enkelte motivene ikke sammen.

Funksjoner

Oversikt «Funksjons»-knapper brodericomputer



«Start/stopp»-knapp

Trykk på knappen for å starte eller stanse brodericomputeren.

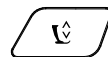

«Syfotposisjon»-knapp

- Trykk på knappen
- ▶ Syfoten senkes og heves litt igjen, slik at det er enkelt å plassere stoffet i riktig posisjon
- ▶ Når man begynner å sy senkes syfoten på stoffet
- Trykk på knappen igjen
- ▶ Syfoten heves

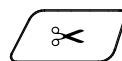

«Automatisk trådkutter»-knapp

- Trykk på knappen
- ▶ Over- og undertråden kuttes automatisk

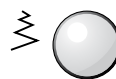

Stingbredde- og stinglengde-knappen

Ved forskjellige funksjoner, f.eks. forandre motivstørrelse, rotere motiv osv. brukes knappene til å endre motivet. En melding vises når knappene skal brukes.

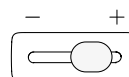

Hastighetsregulator

Sy-/broderihastighet reguleres trinnløst.

Oversikt skjermbilde

Begynne med broderimodus

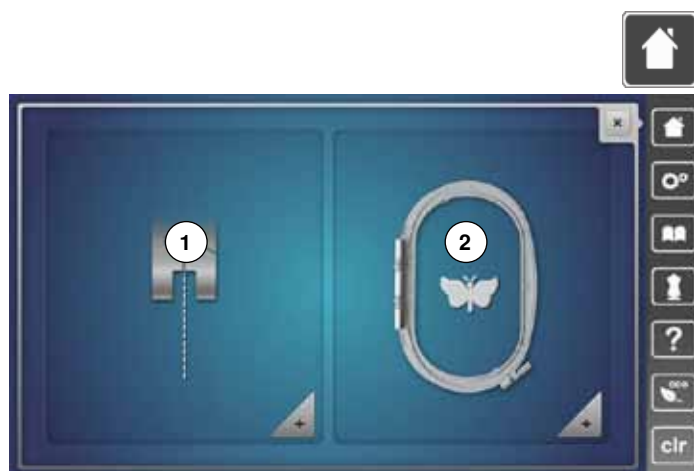

- Trykk på «Hjem»-knappen

Broderimodus

- Trykk på «Broderimodus»-ikonet 2
- ▶ «Broderi»-skjermbildet vises

Symodus

- Trykk på «Symodus»-ikonet 1
- ▶ «Sy»-skjermbildet vises



- **Brodericomputer**
Velg motiv fra mappen «Alfabet», «Motiv», «Sømmer» eller «Mine motiv».

- **USB-brikke (ekstraustyr)**
Velg motiv som er lagret på USB-brikken.

- **Alfabet**
Velg integrert alfabet.

- **Motiv**
Velg integrert motiv.

- **Sømmer**
Velg integrert sømmer.

- **Mine motiv**
Velg lagrede motiv.

Broderi-alfabet



- Trykk på «Alfabet»-ikonet

- Velg ønsket alfabetn

- 1 Drifter
- 2 Childs Play
- 3 Victoria
- 4 Anniversary
- 5 Swiss Block
- 6 Quilt Block
- 7 Old English

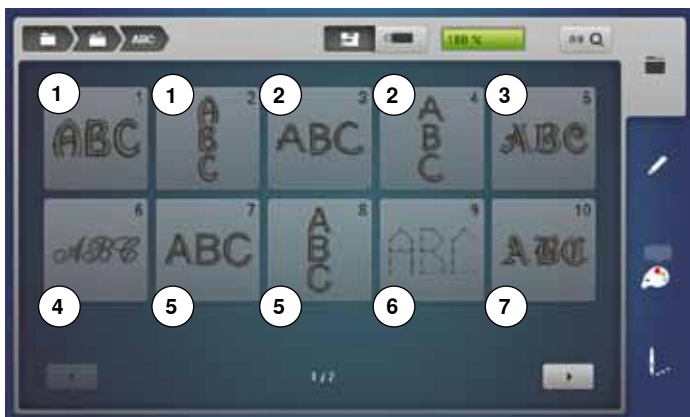

- 8 Russian Textbook



- Tilbake til utvalgsmenyen**
Tilbake til «Utvalg»-skjermbilde.

BERNINA motiv

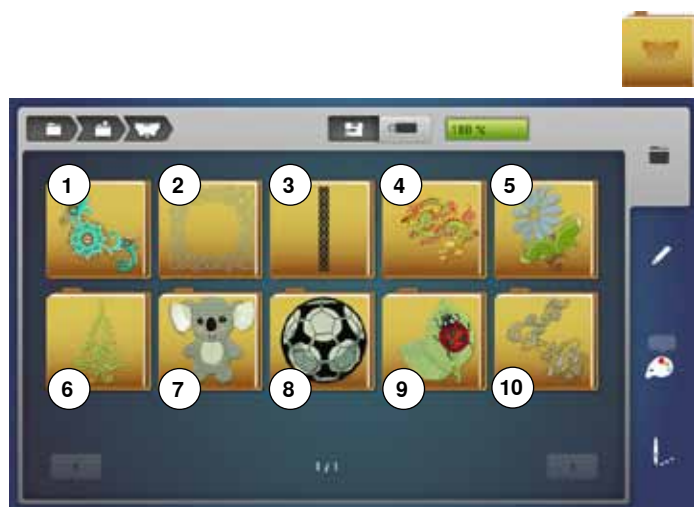

- Trykk på «Motiv»-ikonet

- Velg ønsket motivmappe

- 1 Pynt
- 2 Quilt
- 3 Border og blonde
- 4 Asia
- 5 Blomster
- 6 Årstider
- 7 Barn
- 8 Sport og hobby
- 9 Dyr
- 10 Blomster outline

BERNINA sømmer



- Trykk på «Sømmer»-ikonet

- Velg ønsket søm-mappe

- ▶ Alle sømmer som finnes i symodus kan også broderes

Mine motiv



- Trykk på «Mine motiv»-ikonet

- Velg ønsket motiv

Motiv fra en USB-brikke (ekstrautstyr)



- Stikk inn USB-brikken
- Trykk på «USB»-ikonet
- Velg ønsket motiv



«Edit»-skjermbilde



- 1 Overtrådspenning
- 2 Sikkerhetsprogram - nål
- 3 Hvilken fot som skal brukes/syfotutvalg
- 4 Broderirammevalg
- 5 Sikkerhetsprogram - stingplate
- 6 Transportørposisjon oppe/nede
- 7 Påfylling undertrådspole
- 8 Utvalg
- 9 Edit
- 10 Antall farger
- 11 Broderimeny



Overtrådspenning

- ▶ Respektive verdier vises i feltet



Sikkerhetsprogram

- Trykk på «Nål»- eller «Stingplate»-ikonet
- Trykk på ønsket «Nål»- og/eller «Stingplate»-ikon
- ▶ Er ikke riktig stingplate valgt, vises dette med en advarsel på ikonet



**Hvilken fot som skal brukes/syfotutvalg**

Broderifot nr. 26 vises som standard.

- Trykk på ikonet
- ▶ Ytterligere syføtter som f.eks. syfot for frihandspåsyng av dekortråd nr. 43 vises og kan velges
- Monter en syfot som passer til prosjektet og velg tilsvarende felt

**Broderirammevalg**

- ▶ Den optimale broderirammen til valgt motiv vises
- Trykk på ikonet
- ▶ Skjermbilde med rammevalgmuligheter og ytterligere funksjoner vises

**Transportørposisjon oppe/nede**

Transportørposisjonen nede/oppe vises.

- Trykk på ikonet
- ▶ En animasjon viser hvordan transportøren kan senkes/heves

**Påfylling undertrådspole**

Restmengden for undertråden vises.

- Trykk på ikonet
- ▶ En animasjon viser hvordan undertråden skal træs

Oversikt «Edit»-skjermbilde



- Velg alfabet eller motiv
- Trykk på «i»-ikonet
- Trykk på «zoom inn»-ikonet

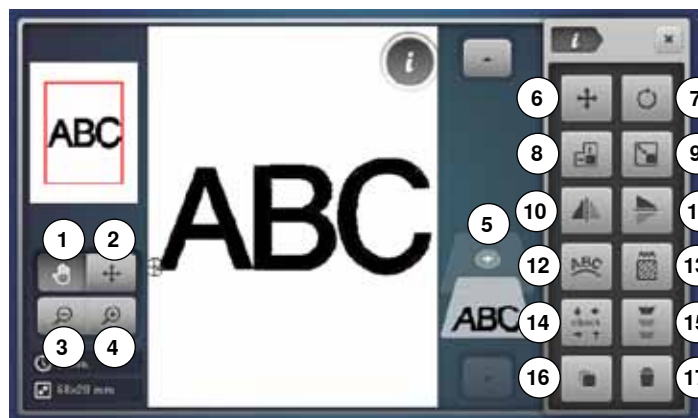

Ved visse funksjoner vises informasjonsfelt for bruk av stingbredde og -lengdeknappene.

Funksjoner

- 1 Flytte motivet visuelt
- 2 Flytte motivet visuelt i rammen
- 3 Zoom ut
- 4 Zoom inn
- 5 Tilføy motiv
- 6 Flytte motivet
- 7 Rotere motiv
- 8 Endre motivet i høyden eller bredden
- 9 Endre motivet proporsjonelt
- 10 Speilvende venstre/høyre
- 11 Speilvende nede/oppe
- 12 Endre bokstaver/tegn
- 13 Endre sømtype
- 14 Sjekk broderiramme og motivstørrelse
- 15 Uendelig broderi
- 16 Kopiere motiv
- 17 Slette motiv

Generelle funksjoner



Informasjon

- Trykk på ikonet
- ▶ Et ytterligere skjermbilde åpnes



Tilbake

- Trykk på ikonet
- ▶ Tilbake til det forrige åpne skjermbilde
- ▶ Alle forandringer aksepteres



Bekreft innstillingen

- Trykk på ikonet
- ▶ Endringen/utvalg aktiveres eller bekreftes.



Forlate aktivt skjermbilde

- Trykk på ikonet
- ▶ Skjermbildet lukkes
- ▶ Det siste aktive skjermbildet vises



Flytte motivet visuelt

Motivets posisjon kan flyttes direkte på skjermbildet med fingeren eller Touchscreen pennen, innenfor visningsfeltet i alle retninger. Broderiposisjonen endres ikke.



Flytte motivet visuelt i rammen

Motivet kan flyttes med fingeren eller Touchscreen pennen, direkte på skjermbildet, innenfor broderirammen i alle retninger.



Zoom inn

- Trykk på ikonet 1-5x
- ▶ Motivet forstørres med ett skritt hver gang



Zoom ut

- Trykk på ikonet 1-5x
- ▶ Det forstørrede motivet minsker med ett skritt hver gang



Tilføy motiv

- ▶ Oversikten for den siståpnede mappen (alfabet, motiv, sømmer, Mine motiv) åpnes
- Velg ønsket motiv

**Flytte motivet**

Endringsindikator i 1/10 mm.

- Drei på stingbredde-knappen
- ▶ Motiv flyttes horisontalt
- Drei på stinglengde-knappen
- ▶ Motiv flyttes vertikalt
- Drei på stingbredde- og stinglengdeknappen
- ▶ Motiv flyttes diagonalt (tallet i begge indikatorfeltene er de samme)

Motivet kan også skyves i alle retninger med Touchscreen pennen eller fingeren direkte på skjermbildet.

**Sjekk motivstørrelsen**

Motivstørrelsen leses og avtastes med de 4 pilfeltene.

- Trykk på «Motivets midtpunkt»-ikon
- ▶ Sy-/brodericomputeren går til motivets midtpunkt
- Drei stingbredde-knappen
- ▶ Motivet skyves horisontalt
- Drei stinglengde-knappen
- ▶ Motivet skyves vertikalt

**Uendelig broderi**

Skjermbildet åpnes for å sette sammen en bord.

**Rotere motiv**

Posisjonsindikator i grader (°).

- Drei stingbreddeknappen mot høyre
- ▶ Motivet roteres mot høyre
- Drei stingbreddeknappen mot venstre
- ▶ Motivet roteres mot venstre
- Trykk på «+90»-ikonet 1-4x
- ▶ Motivet roteres mot høyre i 90°-skritt (0°, 90°, 180°, 270°, 360°)

**Kopiere motiv**

Aktivt motiv fordobles.

**Slette motiv**

Aktivert motiv slettes.

**Endre motivet i høyden eller bredden**

Endringsindikator i %.

- Drei stingbredde-knappen
- ▶ Motivet endres på tvers (horisontalt)
- Drei stinglengde-knappen
- ▶ Motivet endres i lengeretning

**Endre motivet proporsjonelt**

Endringsindikator i %.

- Drei stingbreddeknappen mot høyre
- ▶ Motivet forstørres
- Drei stingbreddeknappen mot venstre
- ▶ Motivet minskes

**Speilvende venstre/høyre**

Motivet speilvendes sidelengs.

**Speilvende nede/oppe**

Motivet speilvendes på langs.

**Endre bokstaver/tegn**

- Drei stingbredde-knappen
- ▶ Avstanden mellom tegnene endres i mm-skritt
- Drei stinglengde-knappen
- ▶ Teksten bøyes oppover eller nedover

**Endre sømtype**

- Omdanne satengsøm i utfyllingssøm
- Endre stingtetthet

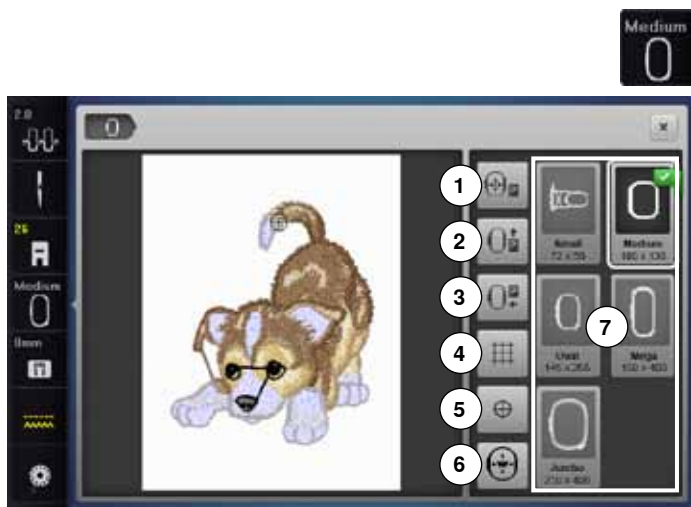

- Trykk på «Rammestørrelse»-ikonet

Funksjoner

- 1 Flytte rammen til venstre
- 2 Flytt rammen bakover
- 3 Parker broderimodulen
- 4 Hjelpelinjer
- 5 Motivets midtpunkt
- 6 Virtuell posisjonering
- 7 Broderirammevalg



Flytte rammen til venstre

- ▶ Broderirammen flyttes mot midten
- Trykk på «Start/stopp»-knappen
- ▶ Broderirammen flyttes tilbake til forrige posisjon



Flytt rammen bakover

- ▶ Broderirammen flyttes vertikalt helt bakover
- Nå er det bedre plass til å bytte spoler.



Parker broderimodulen

- Fjern broderirammen
- ▶ Broderiarmen flyttes horisontalt helt til venstre i parkeringsposisjon
- Skift til symodus

Til tross for montert broderimodul kan syprosjekt utføres.



Hjelpelinjer

- Trykk på ikonet
- ▶ En stor cursor viser til rammens midtpunkt
- Trykk på ikonet igjen
- ▶ Hjelpelinjene gjøres aktive
- Motivets plassering blir mer nøyaktig



Motivets midtpunkt

Motivets eksakte midtpunkt vises med cursoren. Broderirammen forskyves til nålen står akkurat over motivets midtpunkt når funksjonen «Virtuell posisjonering» er aktiv.



Virtuell posisjonering

Feltet er deaktivert = plasseres motivet på nytt, flyttes ikke broderirammen.



- Trykk på ikonet
- Plasseres motivet på nytt, flyttes broderirammen med til den nye posisjonen.
- Funksjonen er kun synlig når broderirammen er montert.



Broderirammevalg

- ▶ Den optimale broderirammen til valgt motiv vises
- Trykk på ikonet
- ▶ Skjermbilde med rammevalgmuligheter og ytterligere funksjoner vises

Oversikt broderimeny

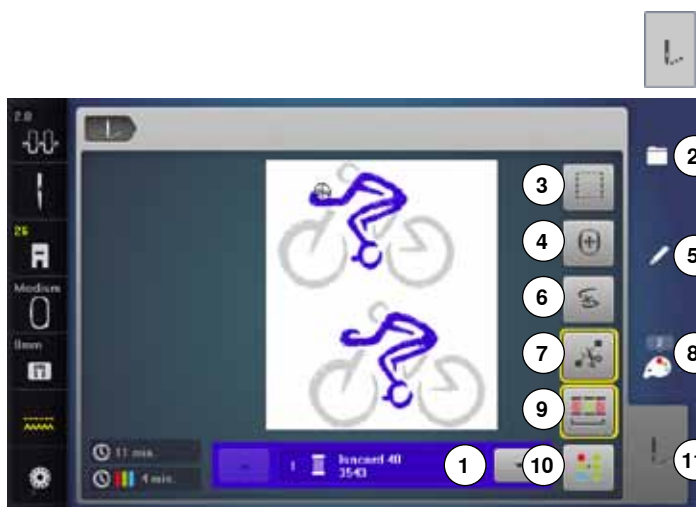

- Trykk på «Broderimeny»-knappen

Ved visse funksjoner vises informasjonsfelt for bruk av stingbredde og -lengdeknappene.

Funksjoner

- 1 Trådfarge-informasjon
- 2 Utvalg
- 3 Tråkning
- 4 Flytte rammen
- 5 Edit
- 6 Trådbrudd
- 7 Klippe av forbindende sting
- 8 Antall farger
- 9 Brodere motiv i farge-rekkefølge/reducere fargeskifte
- 10 En- eller flerfarget motiv
- 11 «Broderimeny»-ikon



Trådfarge-informasjon

Informasjon om den aktive fargen.

- Trykk pilfelt oppe eller nede
- ▶ Aktuell farge byttes
- ▶ Broderirammen beveger seg til den aktive fargens første sting

Den aktive fargen kan derved også broderes individuelt eller i en annen rekkefølge.



Utvalg

- Velg nytt motiv
- Tilføy motiv
- Lagre motiv
- Slette motiv



Tråkning

- Trykk på ikonet
- ▶ Motivet rammes inn med tråklesting
- Trykk på ikonet en gang til, symbolet skifter
- ▶ Tråklesting sys lang broderirammen
- Trykk på ikonet igjen
- ▶ Tråklesømmen deaktiveres



Flytte rammen

Hvis man må spenne om stoffet når man syr store motiv (f.eks. tekst eller border), må rammen flyttes med stingbredde og -lengdeknappene til det sistsyde stinget i den ferdigbroderte delen.

- ▶ Forflyttingen vises på indikatorfeltene



Edit

Skjermbilde hvor motivet kan endres.



Trådbrudd

På det venstre skjermbildet vises den aktive fargen for motivet i normal størrelse. På det høyre skjermbildet er motivet forstørret.



Klippe av forbindende sting

Ikonet er aktivt som standard (gult innrammet). Forbindende sting kuttes automatisk.

- Trykk på ikonet
- Forbindende sting skal klippes av for hånd



Antall farger

Visning av motivets antall farger.

- Trykk på ikonet
- ▶ Skjermbilde med informasjon om farger til det valgte mønsteret vises



Broder motivet i farge-rekkefølge

Ved deaktivert ikon forblir antall og rekkefølge for fargene i original tilstand.



Redusere fargeskifte

Ved aktivt felt sammenfattes identiske farger og fargeveksel reduseres.



En- eller flerfarget motiv

Ved aktivt felt (gult innrammet) broderes hele motivet med en farge, uten å stanse. Ved deaktivert felt blir fargene brodert individuelt.



Broderimeny

- ▶ «Broderi»-skjermbildet er åpent
 - ▶ Brodericomputeren er klar for brodering
- Brodericomputeren må startes ved å trykke på «Start/stopp»-knappen på framsiden.

Oversikt utvalgsmeny



- Trykk på «Utvalg»-knappen

Funksjoner

- 1 Åpne nytt motiv
- 2 Tilføy motiv
- 3 Lagre motiv
- 4 Slette motiv

**Åpne nytt motiv**

- ▶ Oversikten av den siståpnede mappen (alfabet, motiv, sømmer, mine motiv) åpnes
- Velg ønsket motiv

**Tilføy motiv**

- ▶ Oversikten av den siståpnede mappen (alfabet, motiv, sømmer, mine motiv) åpnes
- Velg ønsket motiv

**Lagre motiv**

- ▶ «Lagre»-skjermbildet vises

**Slette motiv**

- ▶ «Slette»-skjermbildet vises

Oversikt skjermbilde

Oversikt fargeskjerm



- Trykk på «Antall farger»-knappen



Endre trådmerke

- Et skjermbilde med forskjellige trådprodusenter vises

Motiv

Velge motiv



Man kan velge motiv fra mappen «Alfabet», «Motiv», «Sømmer» eller «Mine motiv».

Alfabet



Velge alfabet

- Trykk på «Alfabet»-ikonet
- ▶ De forskjellige alfabetene vises på skjermbildet
- Trykk på ønsket «Alfabet»-ikon



Lage/endre tekst

- ▶ Skjermbilde med tastatur vises
- «ABC»-ikonet (store bokstaver) er automatisk aktivert
- Velg ønskede bokstaver/tegn

Mellomromstasten er under bokstavgastaturet.

- ▶ Tegn vises i tekstfeltet 1
- Bekreft med ✓

Slette tekst

- Trykk på ikon 1
- ▶ Den programmerte teksten slettes helt

Endringer

- Trykk på ikon 2
- ▶ Den programmerte teksten slettes fra høyre til venstre



3 «ABC» alt i store bokstaver (standard)

4 «abc» alt i små bokstaver

5 «1,2,3» tall og matematiske tegn

6 «@&!...» spesialtegn



Hvis hele teksten ikke får plass i rammen kan du rotere teksten 90°. Nå er det plass for flere tegn i rammens lengderetning. Hjelper ikke dette kan du minske størrelsen på teksten eller minske antall tegn.

BERNINA motiv

Alle BERNINA motiv kan broderes ut direkte eller endres med brodericomputerens forskjellige funksjoner.



Motivoversikt

Motivene vises i mapper etter tema.

- Trykk på «Motiv»-ikonet
- Velg mappe
- Velg ønsket motiv



Sømmer

Sømmene ordnes etter kategori og vises i mapper som i symodus.



Oversikt over sømmer

- Velg mappe
- Velg ønsket sømmer



Mine motiv

Alle motiv kan broderes ut direkte eller endres med brodericomputerens forskjellige funksjoner.



Motivoversikt

- Trykk på «Mine motiv»-ikonet
- Velg ønsket motiv direkte eller med «0-9»-feltene



Motiv i kombinasjon med funksjoner

For å aktivere funksjonene trykker du på passende symbol og foretar endringer med stingbredde og -lengdeknappene.

Flytte motivet



- Trykk på «i»-ikonet
- Trykk på «Flytte motiv»-ikonet
- Drei stingbredde-knappen
 - ▶ Motivet flyttes horisontalt
- Drei stinglengde-knappen
 - ▶ Motivet flyttes vertikalt
 - ▶ I indikatorfeltene vises endringene i 1/10 mm
- Drei på stingbredde- og stinglengdeknappen
 - ▶ Hvis samme tall vises i begge indikatorfeltene er motivet flyttet diagonalt
- Trykk på de gult innrammede indikatorfeltene eller på «Center»-ikonet
 - ▶ Motivet flyttes tilbake til midten av broderirammen

Rotere motiv

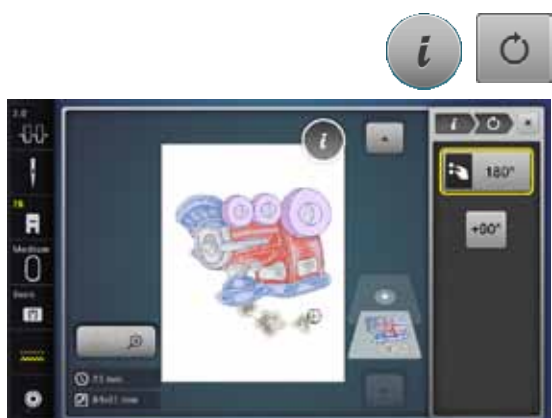

- Trykk på «i»-ikonet
- Trykk på «Rotere motiv»-ikonet
- Drei stingbreddeknappen mot høyre
 - ▶ Motivet roteres mot høyre
- Drei stingbreddeknappen mot venstre
 - ▶ Motivet roteres mot venstre
 - ▶ I indikatorfeltet vises posisjonen i grad
- Trykk på det gult innrammede indikatorfeltet
 - ▶ Grundinnstillingen (0°/360°) er gjenopprettet
- Trykk på «+90»-ikonet 1-4x
 - ▶ Motivet roteres i 90°-trinn (0°, 90°, 180°, 270°, 360°)

Endre motivet vertikalt eller horisontalt

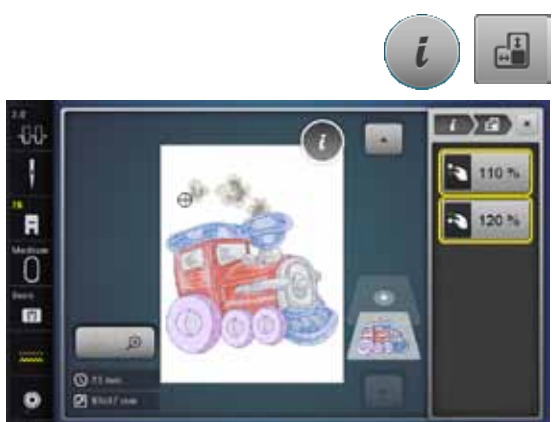

- Trykk på «i»-ikonet
- Trykk på ikonet «Endre motivet i høyden eller bredden»
- Drei stingbredde-knappen med eller mot klokka
 - ▶ Motivet skyves utover eller sammen på tvers
- Drei stinglengde-knappen med eller mot klokka
 - ▶ Motivet skyves utover eller sammen på langs
 - ▶ På visningsfeltene vises endringen i prosent
- Trykk på det gult innrammede indikatorfeltet
 - ▶ Motivets grunninnstilling er tilbakestillt på (100%)

Endre motivet proporsjonelt



- Trykk på «i»-ikonet
- Trykk på «Endre motiv proporsjonelt»-ikonet



- Drei stingbredeknappen mot høyre
 - ▶ Motivet forstørres
- Drei stingbredeknappen mot venstre
 - ▶ Motivet minskes
 - ▶ I indikatorfeltet vises endringene i prosent
- Trykk på det gult innrammede indikatorfeltet
 - ▶ Motivets grunninnstilling er tilbakestillt på (100%)

Speilvende motiv



- Trykk på «i»-ikonet



- Trykk på «Speilvende venstre/høyre»-ikonet
 - ▶ Mønsteret speilvendes horisontalt
- Trykk på «Speilvende nede/oppe»-ikonet
 - ▶ Motivet vertikalt

Velge broderiramme

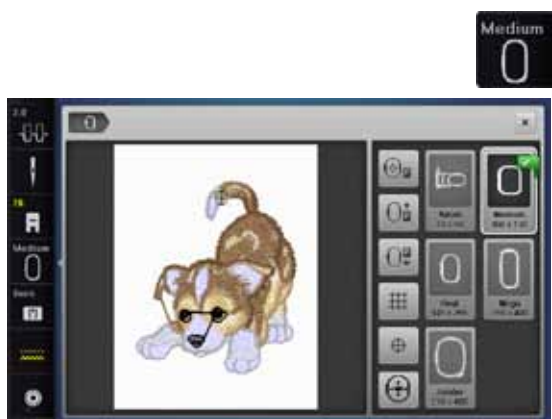

- Trykk på «Broderirammevalg»-ikonet

Det beste broderieresultatet oppnås når minst mulig ramme velges til motivet.

- Velg ønsket broderiramme
- ▶ Valgt ramme blir hvitt innrammet og markert i hjørnet oppe til høyre
- Trykk på «Broderirammevalg»-ikonet
- ▶ Skjermbildet lukkes
- ▶ Motivet vises i valgt ramme

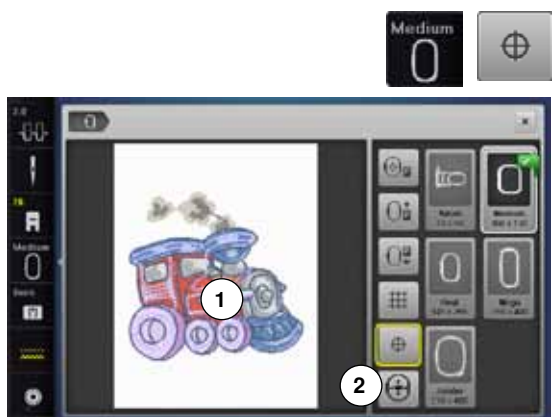

Motivets midtpunkt

- Trykk på «Broderirammevalg»-ikonet
- Trykk på «Motivets midtpunkt»-ikonet
- ▶ Motivets midtpunkt **1** vises på skjermbildet
- ▶ Broderirammen forskyves slik at nålen står akkurat over motivets midtpunkt når funksjonen «Virtuell posisjonering» **2** er aktiv
- Trykk på «Motivets midtpunkt»-ikonet igjen
- ▶ På skjermbildet vises motivets første sting igjen

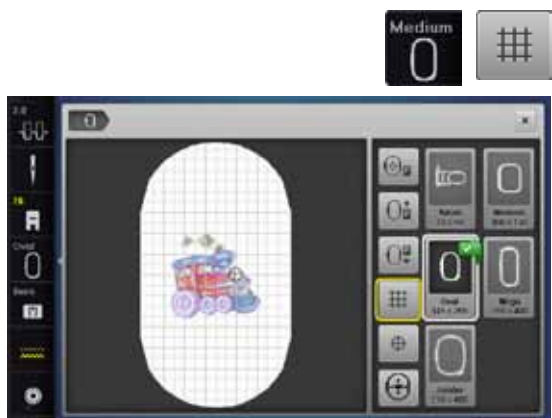

Hjelpelinjer

- Trykk på «Broderirammevalg»-ikonet
- Trykk på «Hjelpelinjer»-ikonet
- ▶ En stor cursor viser til rammens midtpunkt
- Trykk på «Hjelpelinjer»-ikonet en gang til
- ▶ Ved hjelp av aktiverte hjelpelinjer kan motivet plasseres bedre
- Trykk på «Hjelpelinjer»-ikonet en gang til
- ▶ Hjelpelinjene deaktiveres

Kontrollere motiv



Hver enkelt del i broderimotivet kan velges direkte på skjermbildet med en butt penn i «Edit»-display.

- Velg og rediger motiv
- Monter valgt broderiramme

Funksjonen «Motivets midtpunkt» må være deaktivert for å kontrollere motivet.

- Kontroller motivet innenfor rammen med Touchscreen pennen
- Velg et hvilket som helst sted på motivet med Touchscreen pennen
- ▶ Cursoren (som indikerer nålposisjonen) flyttes til valgt sted
- ▶ Hvis feltet «Virtuell posisjonering» **1** er aktivert (gult innrammet), flyttes broderirammen slik at nålen stilles over den valgte posisjonen



Om tråden ryker kan man markere stedet med Touchscreen pennen på skjermbildet. Rammen flyttes til ønsket posisjon.



Kontrollere motivstørrelsen

Funksjonen «Kontrollere motivstørrelsen» avleser rammestørrelsen og broderiareal.

- Trykk på «i»-ikonet
- Trykk på «Kontroller»-ikonet
- Velg de fire hjørnepunktene med pilfeltene
- Trykk på «Motivets midtpunkt»-ikonet
- ▶ Brodericomputeren går til motivets midtpunkt
- Drei stingbredde-knappen mot venstre eller høyre
- ▶ Motiv skyves horisontalt
- Drei stinglengde-knappen mot venstre eller høyre
- ▶ Motiv skyves vertikalt



Zoom



- Trykk 1-5x på «Zoom+»-ikonet



- ▶ Motivet forstørres ett trinn for hver gang



- Trykk 1-5x på «Zoom-»-ikonet
- ▶ Det forstørrede motivet minsker ett trinn for hver gang



Flytte motivet

- Trykk på «Flytte»-ikonet

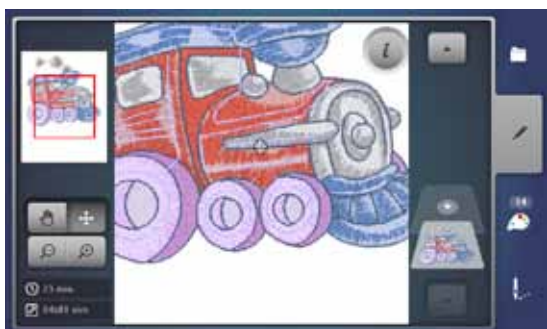

- Motivets posisjon kan skyves i alle retninger med Touchscreen pennen eller fingeren direkte på skjermbildet

Motivstørrelse og broderetid

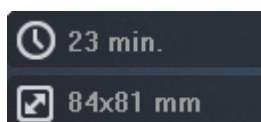

På «Edit»-skjermbildet nede til venstre vises broderitiden i minutter samt motivets bredde og høyde i millimeter.

Uendelig broderi

Når man syr en bord er det fordelaktig å bruke broderirammen «Mega- eller Jumbo-rammen». Materialet må ikke spennes om så ofte som ved bruk av den «Ovale»-rammen.

Det anbefales å tegne opp hjelpelinjer på materialet og bruke sjablongen i rammen ved opp- og omspenning. Hjelpelinjene må gå parallelt med linjene på sjablongen.



- Velg ønsket motiv
- Trykk på «i»-ikonet
- Trykk på ikonet «Uendelig broderi» 1

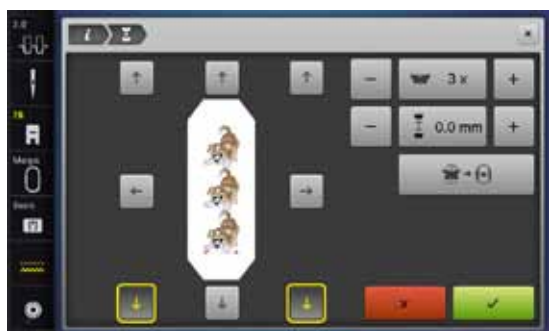

- ▶ Motivet kopieres i optimalt antall som passer i rammen
- ▶ Referansepunktene som er nødvendige ved omspenning av materialet, broderes også
- Med pilfeltene kan ytterligere referansepunkter føyes inn i forskjellige retninger



- Med stingbredde-knappen eller «+» eller «-»-ikonet kan antall motiver økes eller reduseres
- Trykk midt på ikonet
- ▶ Tilbake til utgangsposisjon



- Med stinglengde-knappen eller «+» eller «-»-ikonet kan avstanden mellom motivene endres
- ▶ Visning i mm
- Trykk midt på ikonet
- ▶ Tilbake til utgangsposisjon



- ▶ Inntastes flere motiver manuelt enn det er plass til i broderirammen, vises dette i rødt
- ▶ Med funksjonen «Tilpasse motivstørrelse med rammen» tilpasses motivets størrelse automatisk, slik at alle motivene passer i rammen



- Bekreft med ✓
- ▶ «Edit»-skjermbildet vises
- Trykk på «i»-ikonet
- ▶ Funksjonsoversikten lukkes
- Gå over til broderiskjermbildet og broder ut borden



I broderimenyen kan broderihastigheten endres.



- Trykk på «Uendelig broderi»-ikonet etter at referansepunktene er brodert



- ▶ En animasjon viser at materialet må spennes om
- Spenn materialet om, slik at de broderte referansepunktene befinner seg i broderiramens øvre broderiområde
- Pass på at referansepunktene ikke kommer for nært broderiramens kant når stoffet spennes om, ellers kan ikke sycomputeren gå til referansepunktene (minst 3 cm avstand til broderiramens øverste kant)
- Monter broderiramme
- Trykk på ✓



- ▶ Broderirammen flyttes nært det siste stinget
- Skyv broderirammen med knappene for stingbredde og/eller stinglengde til nålen står over det siste stinget
- Veksle til broderiskjermbilde med ✓ og broder videre
- Gjenta disse skrittene til ønsket bordlengde er nådd
- ▶ «Auto» er aktiv = broderirammen går automatisk til siste referansepunkt
- Med pilfeltene kan man bestemme på hvilken side av broderiet det neste skal plasseres
- Spenn opp materialet deretter

Kombinasjon

Lage kombinasjon



- Velg ønsket motiv i brodericomputerens utvalgsmeny

► Motivet 1 vises på «Edit»-skjermbildet

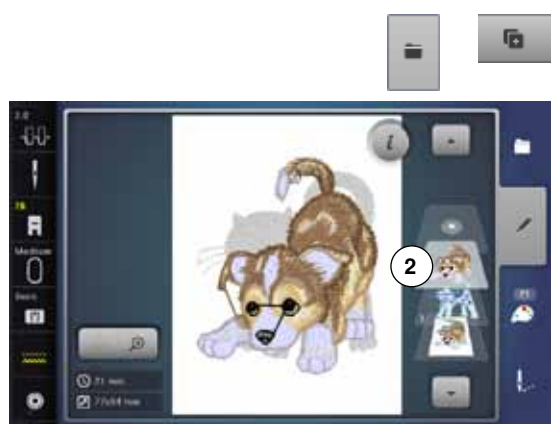

Tilføye nytt motiv

- Trykk på «Tilføye»-ikonet eller
- Trykk på «Utvalg»-ikonet
- Trykk på «Tilføye motiv»-ikon
- Velg ønsket motiv eller bokstaver/tegn i utvalgsmenyen
- Det valgte motivet 2 tilføyes

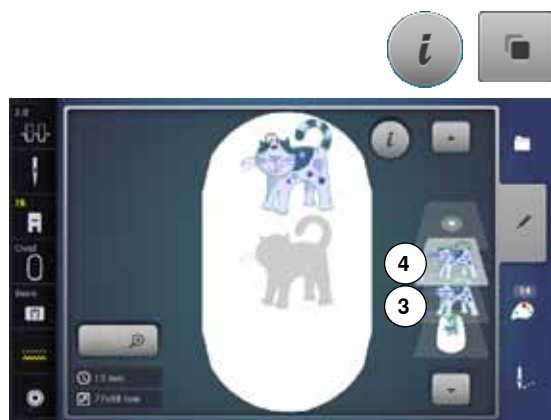

Kopiere samme motiv

- Trykk på «i»-ikonet
- Trykk på «Kopiere motiv»-ikon
- Det aktive motivet 3 fordobles 4



Kopiere samme motivkombinasjon

- Aktivere kombinasjon 5
- Trykk på «i»-ikonet
- Trykk på «Kopiere motiv»-ikon
- Den aktive kombinasjonen 6+7 fordobles 8

I motsetning til den originale kombinasjonen, kan ved fordoblet kombinasjon de enkelte motiver ikke velges mer.

Bokstaver/tegn

Bokstaver/tegn (f.eks. ord) kan kombineres med andre bokstaver/tegn eller motiv. Ordene (f.eks. Made to create) kan settes sammen individuelt i en setning og flyttes enkeltvis.



Sammensetning

- Trykk på «Alfabet»-ikonet
- ▶ De forskjellige alfabetene vises på skjermbildet
- Trykk på ønsket «Alfabet»-ikon
- ▶ Skjermbilde med tastatur åpnes
- Tast inn f.eks. Made to
- Velg bokstaver/tegn ved hjelp av funksjonen «Små bokstaver» og «Store bokstaver».
- Lag mellomrom med ikonet under tastaturet
- Bekreft sammensatte bokstaver/tegn med ✓
- ▶ Bokstaver/tegn vises på «Edit»-skjermbildet

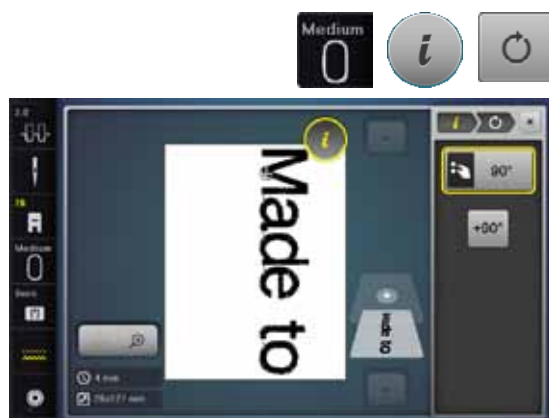

Posisjonering

- Trykk på «Broderirammevalg»-ikonet
- Velg mellomstor broderiramme
- Trykk på «Broderirammevalg»-ikonet en gang til
- Trykk på «i»-ikonet
- Trykk på «Rotere motiv»-ikonet
- Trykk på «+90»-ikonet
- ▶ Teksten dreies med 90°
- Trykk på «i»-ikonet ovenfor funksjonsskjermbildet
- ▶ Oversikt over funksjonene vises igjen
- Trykk på «Flytte motiv»-ikonet
- Plasser teksten på skjermbildet med knappene for stinglengde- og bredde, Touchscreen pennen eller fingeren

Broderirammen innrammes i rødt hvis et sting i motivet er plassert utenfor broderiområdet.



Tekst med flere linjer

- Trykk på «Utvalg»-ikonet
- Trykk på «Tilføyte motiv»-ikonet
- Kombiner og sett sammen resten av teksten.
- Trykk på «Broderirammevalg»-ikonet
- Aktiver hjelpelinjer, se side 150
- ▶ Bruk hjelpelinjer for enklere og mer presis plassering av teksten

Bokstaver/Tegn og motiv

Bokstaver eller tegn blir som regel tilføyet etter at motivet er valgt eller blir tilføyet først når de er skrevet som en kombinasjon (f.eks. dekorativ tekst).



Sammensetning

- Velg ønsket motiv
- ▶ Motivet vises på «Edit»-skjermbildet
- Trykk på «Utvalg»-ikonet
- Trykk på «Tilføy motiv»-ikonet
- Trykk på mørkt «Brodericomputer»-ikon oppe på skjermbildet
- ▶ Utvalg-menyen vises
- Velg ønsket alfabet
- ▶ Skjermbilde med tastatur vises
- Tast inn tekst, f.eks. Flowers

Velg bokstaver/tegn ved hjelp av funksjonen «Små bokstaver» og «Store bokstaver».

- Bekreft sammensatte bokstaver/tegn med ✓
- ▶ Bokstaver/tegn vises på «Edit»-skjermbildet ovenfor motivet

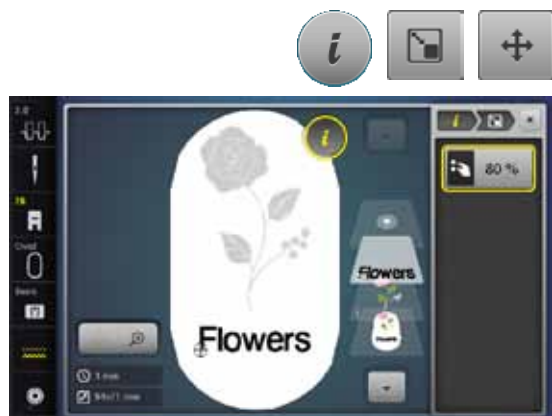

Tilpass tekst med motiv

- Trykk på «i»-ikonet
- Trykk på ikonet «Endre størrelse»
- Tilpass tekst med motiv
- Trykk på «i»-ikonet ovenfor funksjonsskjermbildet
- Trykk på «Flytte motiv»-ikonet
- Plasser teksten som ønsket



Endre skrift

- Trykk på «i»-ikonet
- Trykk på «Endre bokstaver/tegn»-ikonet
- Vri stinglengdeknappen mot venstre
- ▶ Skriften bøyes oppover



Slette motiv/enkelte bokstaver/tegn/tekst

Ved sammensatte kombinasjoner som ennå ikke er lagret, kan enkelte deler slettes som følgende:

- Velg deler i kombinasjonen som skal slettes
- Trykk på «i»-ikonet
- Trykk på «Slette»-ikonet
- Bekreft med «OK» eller
- Velg delen i kombinasjonen som skal slettes med fingeren, hold den inne og skyv den mot høyre
- Ta fingeren bort fra skjermbildet
- Bekreft med «OK»
- ▶ Den valgte delen er slettet

Endre motiv-egenskaper



- Trykk på «i»-ikonet
- Trykk på «Endre motiv-egenskaper»-ikonet

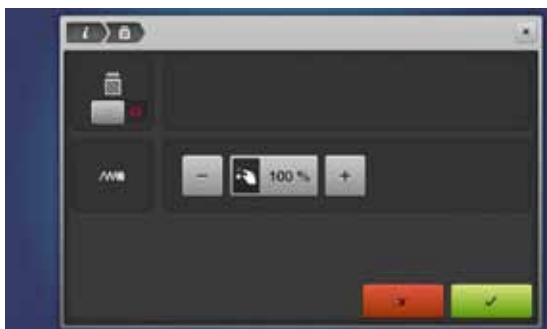

Endre sømtype.
Endre stingtetthet.



- Trykk på «Endre sømtype»-ikonet
- ▶ Grunninnstilling for utfyllingssøm aktiveres



Blir motivet svært forstørret, oppstår lange satengsting. Sytøyet trekkes sammen. Det anbefals å endre sømtype til utfyllingssøm.

Utfyllingssøm

Motivene fylles ut med sateng- eller utfyllingssøm.



Satengsøm

Nålen stikker vekselvist inn på den ene og på den andre siden.

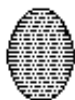

Utfyllingssøm

Nålen stikker inn etterhverandre med bestemt, regelmessig avstand.



- Trykk på «Endre sømtype»-ikonet



Sting forandring

Satengsøm-utfyllingen omdannes til maksimalt 8 mm lange utfyllingssting (grunninnstilling).

- ▶ Trykk på «+»/«-»-ikonet eller stingbredde-knappen mot høyre eller venstre
- ▶ Den maksimale lengden for utfyllingsstingene forlenges/forkortes
- Den maksimale lengden for utfyllingsstingene er 12.7 mm og den minimale 0.5 mm.
- Trykk på ✓-feltet
- Valgt utfyllingsstinglengde lagres og «Edit»-skjermbildet vises

Tilbake til grunninnstilling

- Trykk på det gult innrammede indikatorfeltet
- ▶ Grunninnstillingen (8 mm) er aktivert

Tilbake til satengsøm

- Trykk på «Endre sømtype»-ikonet en gang til
- ▶ Motivet fylles ut med satengsøm igjen



Endre stingtetthet

- Trykk på «+»/«-»-ikonet eller stinglengde-knappen mot høyre eller venstre
- ▶ Stingtettheten forhøyes (flere sting)/minskes (færre sting)
- Den maksimale stingtettheten er 300% og den minimale 25%.
- Trykk på ✓-feltet
- ▶ Valgt stingtetthet lagres og «Edit»-skjermbildet vises

Tilbake til grunninnstilling

- Trykk på det gult innrammede indikatorfeltet
- ▶ Motivets grunninnstilling (100%) er aktivert igjen

Motivfarger



Endre motivfarger

- Trykk på «Antall farger»-knappen på skjermbildet
- Rull ev. med pilfeltene til den fargen som skal endres vises
- Velg fargen som skal endres (f.eks. 1)



- Trykk på «Trådfarge»-ikonet
- Rull med pilfeltene under trådfargene til ønsket farge vises
- Velg ønsket farge eller
- Trykk på «0-9»-ikonet og
- Tast fargenummeret direkte inn
- ▶ Den nye fargen er valgt
- ▶ Den endrede trådfargen vises
- Trykk på «Tilbake»-ikonet 1
- ▶ Fargeoversikten for valgt motiv vises



Endre trådmerke

- Trykk på «Trådfarge»-ikonet
- Rull med pilfeltene til venstre og høyre for trådmerket til ønsket trådmerke vises
- Trykk på «Trådmerke»-ikonet 2
- ▶ Trådmerket skifter på skjermbildet og den nye fargeinformasjonen vises
- Trykk på «Tilbake»-ikonet 1
- ▶ Den endrede fargeinformasjonen vises



Motivet kan også tildeles forskjellige trådmerker.

- Rull til ønsket trådmerke
- Trykk **ikke** på «Trådmerke»-ikonet
- Rulle til ønsket farge
- Trykk på ikonet

Motiv



Broder motivet i farge-rekkefølge

- Trykk på «Broderimeny»-knappen
- ▶ «Redusere fargeskifte»-ikonet er deaktivert (standard, grått)
- ▶ Fargene for motivet reduseres ikke og forblir i rekkefølge i original tilstand. Antall fargeveksler **2** er tilsvarende høyt

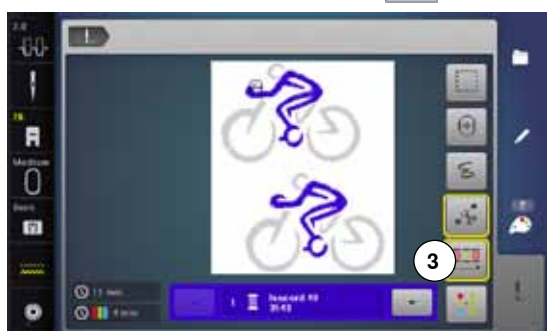

Redusere fargeskifte

- Trykk på «Broderimeny»-knappen
- Trykk på «Redusere fargeskifte»-ikonet
- ▶ Identiske farger for motivet sammenfattes til en farge. Anntall fargeveksler **3** reduseres slik til et minimum
- ▶ Når broderimotivet overlapper kan fargeskifte **ikke** reduseres



Brodere motivet ensfarget

- Trykk på «Broderimeny»-knappen
- Trykk på «En- eller flerfarget motiv»-ikonet
- ▶ Funksjonen er aktivert
- ▶ Brodericomputeren broderer hele mønsteret og stanser ved slutten



Brodere bokstaver/tegn i forskjellige farger

Bokstaver/tegn eller ord framstilles alltid ensfarget. («En- eller flerfarget motiv»-ikon finnes ikke). For å brodere hver bokstav i et ord eller ved flere ord, hvert ord i en annen farge, må hver bokstav eller hvert ord programmeres og plasseres separat.

- ▶ Brodericomputeren stanser etter hver bokstav eller hvert ord
- Skift trådfarge
- ▶ Broderitid vises for hver farge

Brodere bokstaver/tegn ensfarget

- Trykk på «En- eller flerfarget motiv»-ikon som nå finnes
- ▶ Hele skriftkombinasjonen broderes ensfarget

Tråkning



- Trykk på «Broderimeny»-knappen
- Trykk på «Tråkle»-ikonet



Motivet rammes inn med tråklesting.
Tråkning er en ekstra fiksering av arbeidet, slik at materiale og stabilisering holdes sammen.



- Trykk på «Tråkle»-ikonet en gang til
- ▶ Symbolet skifter



Tråklestingene tråkles langs broderirammen.

Deaktivere tråklesøm

- Trykk på ikonet igjen
- ▶ Tråklesømmen deaktiveres

Ellers blir denne funksjonen aktiv, også når du velger et nytt motiv.

Importere sømmer fra symodus til broderimodus

Sømmer eller sømkombinasjoner kan importeres fra symodus til broderimodus og redigeres som broderimotiv.

Slik kan man lett sette sammen, kopiere, speilvende osv. sømmer. Deretter kan de lagres som broderimotiver i mappen «Mine motiv».



Når den importerte sømmen ikke lagres i broderimodus, vil den overskrives av den søm som velges neste gang.



Velge søm i symodus

- Velg f.eks. søm nr. 201 i kategori 200
- Trykk på «Hjem» knappen
- Trykk på ikonet «Broderimodus»

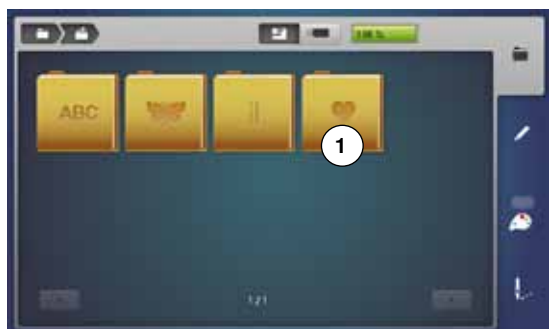

Velge sømmer i broderimodus

- Trykk på ikonet 1 «Mine motiv»



- ▶ Sømmen har blitt importert til mappen «Mine motiv»
- Velg sømmen



- ▶ Sømmen vises i «Edit»-skjermen
- ▶ Sømmen kan redigeres med alle tilgjengelige funksjoner og broderes som et broderimotiv
- ▶ Om sømmen ønskes bevart som et broderimotiv skal det lagres, se side 173

Lagre motiv

Motiv fra brodericomputeren, fra USB-brikken eller laget med broderi-programvaren kan endres på forskjellige måter for så å lagres. Motivene kan enten lagres i brodericomputerens minne eller på en USB-brikke.



Motiv som får endret størrelse og lagres, ses som nye motiver når de åpnes igjen. Prosenttallet 100% vises og den opprinnelige endringen er ikke synlig mer.

Brodericomputerens minne



- Velg ønsket motiv
- Ev. endre motivet
- Trykk på «Utvalg»-knappen
- Trykk på «Lagre»-ikonet 1



Motivet som skal lagres vises gult innrammet.

- ▶ «Brodericomputer»-ikonet er aktivert
- ▶ Mappen «Mine motiv» åpnes automatisk
- ▶ Minnekapasiteten vises på den grønne bjelken i %
- Velg motivet som skal lagres
- ▶ Motivet er lagret i numerisk rekkefølge i mappen «Mine motiv»
- ▶ «Edit»-skjermbildet vises igjen

USB-brikke



Motivet som skal lagres vises gult innrammet.

- Stikk inn USB-brikken
- Trykk på «USB»-ikonet
- ▶ Minnekapasiteten vises på den grønne bjelken i %
- Velg motivet som skal lagres
- ▶ Motivet lagres på USB-brikken



Tom USB-brikke finnes som ekstrautstyr hos din autoriserte BERNINA-forhandler. USB-brikker fra andre forhandlere understøttes ev. ikke, særlig brikker med stor minnekapasitet.

Skrive over motiv

Lagrede motiver i minnet eller på en USB-brikke kan skrives over direkte med et nytt motiv.

- Velg ønsket motiv



- Stikk inn USB-brikke
- Trykk på «Utvalg»-ikonet
- Trykk på «Lagre»-ikonet



Motivet som skal lagres vises gult innrammet.

- Trykk på «Brodericomputer»-ikonet eller «USB»-ikonet
- Velg motivet som skal skrives over

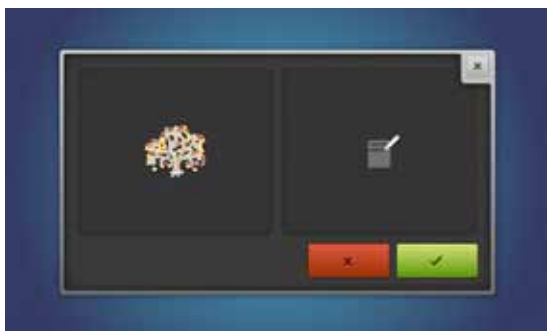

- Bekreft med ✓
- ▶ Motivet lagres der du har valgt

Slette enkelte lagrede motiver



- Stikk inn USB-brikke
- Trykk på «Utvalg»-ikonet
- Trykk på «Slette»-ikonet
- Trykk på «USB»-ikonet eller
- Trykk på «Brodericomputer»-ikonet



- Velg motivet som skal slettes



- Bekreft med ✓
- ▶ Motivets slettes

Avbryte sletting

- Trykk på ✗
- ▶ Slettingen avbrytes, det forrige skjermbildet vises

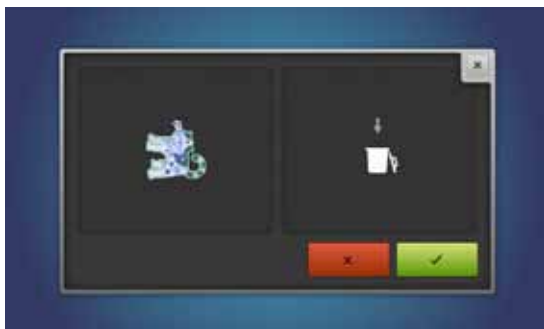

Slette alle lagrede motiver

Det er mulig å slette hele innholdet i mappen «Mine motiv» eller på USB-brikken på en gang.



- Trykk på «Setup»-knappen
- Trykk på «Sycomputerinnstilling»-ikonet
- Trykk på «Grunninnstilling»-ikonet



For broderi finnes to valgmuligheter:

- 1 Mine motiv
 - 2 USB-brikke (brikken på være isatt)
- Trykk på ikonet der data skal slettes

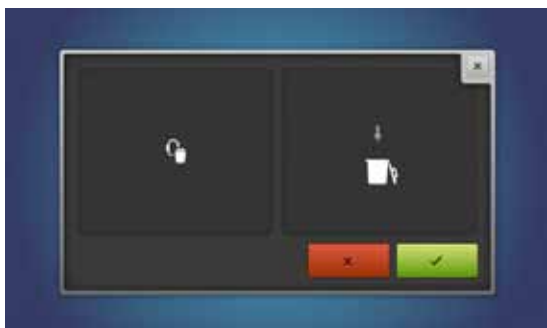

- Bekreft med ✓
- ▶ Data er slettet

Avbryte sletting

- Trykk på ✗
- ▶ Slettingen avbrytes, det forrige skjermbildet vises

Begynne å brodere

Velge broderiramme



- Velge motiv
 - ▶ Valgt motiv vises i den broderirammen som passer best størrelsesmessig (minst mulig ramme)
 - ▶ «Broderirammevalg»-ikonet **1** viser broderirammen som skal monteres
- Monter anbefalt ramme

Montering broderiramme

- Hev nål og syfot
- Hold rammen med stoffets rettside opp og låsemekanismen til venstre

Hekte inn låsemekanismen i broderiarmen

- Før rammen under syfoten
- Trykk låsemekanismens begge festeklemmer mot hverandre
- Plasser rammen over taggene på broderiarmen
- Trykk rammen ned til den klikker på plass
- Slipp festeklemmene

Fjern broderirammen

- Trykk låsemekanismens begge festeklemmer mot hverandre
- Løft bort rammen

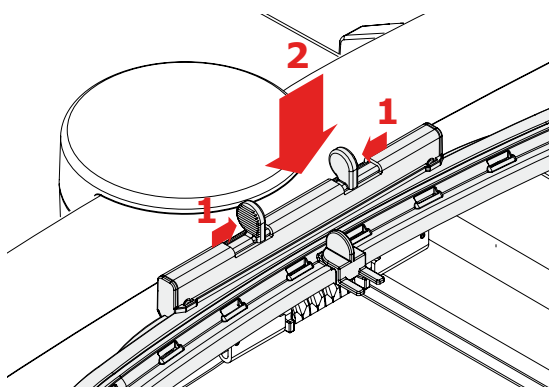

- Trykk på «Broderimeny»-knappen eller «Start/stopp»-knappen på brodercomputerens framside
 - ▶ Broderirammen flytter seg
 - ▶ Broderirammen leses



Kalibrere broderirammen, se side **48**.



Etter at «Broderimeny»-knappen ble trykt er endringene ikke synlige mer når man skifter til «Edit»-skjerm bilde. «Informasjons»-ikonet er blått igjen, funksjonsfeltene er ikke lenger gult innrammet og verdiene er på 100%.

Broderimeny



- ▶ Broderimenyen åpnes
- ▶ Motivet er klart for brodering

Brodere med «Start/stopp»-knappen på brodericomputerens framside



- Trykk på «Start/stopp»-knappen på framsiden til brodericomputeren starter
- ▶ Brodericomputeren broderer ca. 7 sting og stanser automatisk
- ▶ Et skjermbilde viser at trådenden på begynnelsen av broderiet må klippes av
- Hev syfoten
- Klipp av tråden på begynnelsen av broderiet
- Trykk på «Start/stopp»-knappen på framsiden og fortsett med broderingen

Avbryte broderingen

- Trykk på «Start/stopp»-knappen på framsiden
- ▶ Brodericomputeren stanser

Brodere fargen ferdig

- Trykk på «Start/stopp»-knappen på framsiden
- ▶ Nå broderes alle delene ferdig med den aktive trådfargen
- ▶ Brodericomputeren stanser automatisk ved slutten
- ▶ Begge trådene klippes av automatisk

Skifte farge

- ▶ Brodericomputeren er automatisk klar for å brodere neste farge
- Skift farge på overtråden
- Broder med den nye fargen



«Broderi»-skjermbilde

- ▶ Når man begynner å brodere vises «Broderi»-skjermbildet

Broderihastighet

For å sikre den beste broderikvaliteten reduseres hastigheten ved brodering, alt etter broderiposisjon. Man kan velge mellom optimal og maksimal hastighet. Standard = optimal hastighet



- Trykk på «Broderihastighet»-ikonet
- ▶ Maksimal hastighet-modus aktiveres

Det er viktig å vite at kvaliteten for det broderte motivet ikke kan garanteres ved maksimal hastighet.



- Ved å trykke på «Broderihastighet»-ikonet eller ved å slå brodericomputeren av og på igjen, aktiveres den optimale broderihastigheten igjen

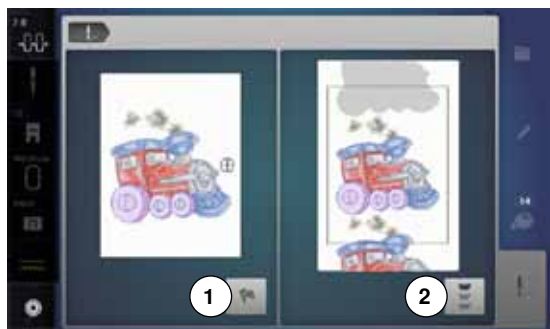

Ferdig broderi

- Etter å ha avsluttet motivet, kan broderiprosessen avsluttes med ikon 1 eller motivet kan broderes på nytt som bord med ikon 2

Brodere med fotpedalen

Ved brodering med fotpedalen må den alltid holdes nedtrykt.

- Trykk på pedalen
- ▶ Brodericomputeren broderer ca. 7 sting og stanser automatisk
- ▶ Et skjermbilde viser at tråddenden på begynnelsen av broderiet må klippes av
- Slipp pedalen
- Hev syfoten
- Klipp av tråden på begynnelsen av broderiet
- Trykk fotpedalen og fortsett broderingen

Avbryte broderingen

- Slipp pedalen
- ▶ Brodericomputeren stanser

Brodere fargen ferdig

- Trykk på pedalen
- ▶ Nå broderes alle delene ferdig med den aktive trådfargen
- ▶ Brodericomputeren stanser automatisk ved slutten
- ▶ Begge trådene klippes av automatisk

Skifte farge

- ▶ Brodericomputeren er automatisk klar for å brodere neste farge
- Skift farge på overtråden
- Broder med den nye fargen



«Broderi»-skjermbilde

- ▶ Når man begynner å brodere vises «Broderi»-skjermbildet



Brodering med fotpedal anbefales når bare et lite område skal broderes.

Trådbrudd under brodering

Over- eller undertråden kan ta slutt eller ryke under brodering. Brodericomputeren stanser da automatisk, så fremst trådindikatoren er aktivert i setup-programmet.

Over- eller undertråden ryker



- ▶ Brodericomputeren stanser automatisk
- ▶ En animasjon vises
- Kontroller overtråden
- Træ i på nytt
- Kontroller undertråden
- Fyll på eller træ i spolen

Broderisekvenskontroll ved trådbrudd



- Trykk på «Trådbrudd»-ikonet



Motivets aktuelle farge vises i original størrelse på skjermbildets venstre side og forstørret på den høyre side. Broderisekvensen kan kontrolleres bedre.

- ▶ Informasjonsfeltet for bruk av stingbredde- og stinglengde-knappen vises
- Drei knappene mot venstre eller høyre
- ▶ Broderirammen flytter seg bakover eller framover i broderisekvensen
- Drei stingbredde-knappen sakte
- ▶ Rammen flyttes sting for sting
- Drei stinglengde-knappen sakte
- ▶ Rammen flyttes med store skritt
- ▶ Tallet i det gult innrammede feltet viser antall sting i broderisekvensen
- Bruk «0-9»-ikonet for å gå direkte til en broderiposisjon
- Plasser nålen så langt tilbake at ny begynnelse skjer noen sting før trådbruddet

Tilbake til utgangsposisjon

- Trykk på «Tilbake»-ikonet 1
- ▶ Skjermbildet lukkes

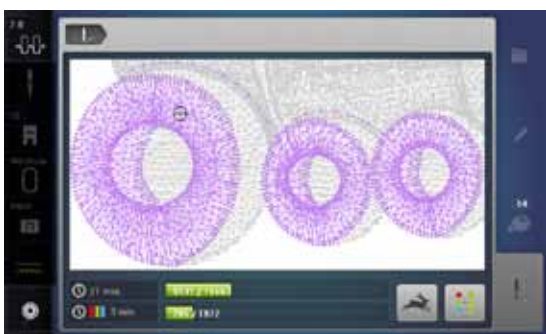

Brodere videre

- Trykk på «Start/stopp»-knappen eller på fotpedalen

Vedlikehold

ADVARSEL!

Trekk ut strømledningen før rengjøring og smøring.
 Bruk aldri alkohol, bensin, fortynningsmiddel hhv. etsende væske til rengjøring av sycomputeren!

Rengjøring av skjerm og sycomputer

Tørk med myk, lett fuktig klut.



Transportørområde

Fjern regelmessig trådrester under stingplaten og rundt griperen.

- Sett strømbryteren på «0»
- Dra ut kontakten
- Fjern syfot og nål
- Åpne spolehusdekslet
- Press stingplaten ned i høyre, bakre hjørne
- Fjern stingplaten
- Rengjør med børste
- Sett stingplaten på plass igjen

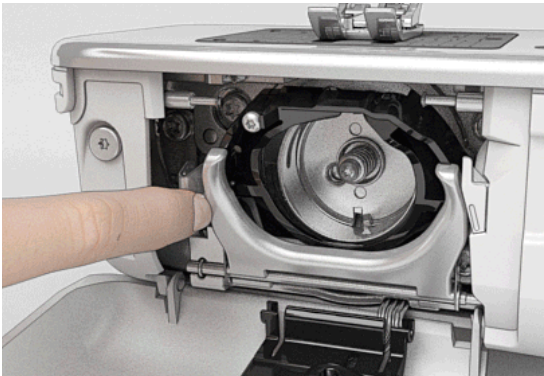

Rengjøring av griper

- Sett strømbryteren på «0»
- Dra ut kontakten
- Ta ut spolehuset
- Trykk utløserarmen mot venstre
- Før låsebøylen ned med det svarte griperbane-dekselet
- Ta ut griperen

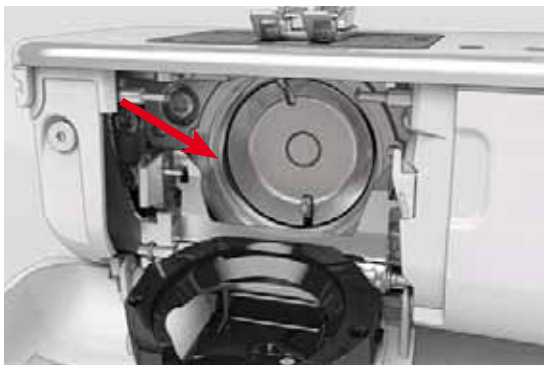

- Rengjør griperbanen med børste, ikke bruk spisse gjenstander
- Hold griperen med to fingre på stifen i midten
- Før griperen med underkanten forut på skrå ovenifra og ned bak griperbane-dekselet
- Plasser griperen slik at begge knastene ved griperdriveren passer i de tilsvarende åpningene ved griperen og den fargede markeringen ved griperdriveren er synlig i griperens hull
- Sett griperen inn
- ▶ Griperen er magnetisk og dras til riktig posisjon
- Lukk griperbane-dekselet og låsebøylen, utløsningsfjæren skal gripe inn
- Drei på håndhjulet for kontroll
- Sett inn spolehuset



Smøring

- Sett strømbryteren på «0»
- Dra ut kontakten
- Fjern stingplaten
- Fyll på oljedepoet med BERNINA-olje
- Sett stingplaten på plass igjen

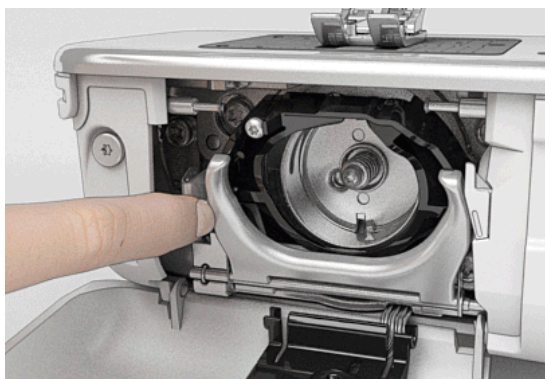

- Ta ut spolehuset
- Trykk utløsningsfjæren mot venstre
- Før låsebøylene ned med det svarte griperbane-dekselet
- Ta ut griperen



- Fyll så mye BERNINA-olje i begge depotene at filtene er fuktige
- Sett griperen inn
- Lukk griperbane-dekselet og låsebøylene, utløsningsfjæren skal klikke på plass
- Drei på håndhjulet for kontroll
- Sett inn spolehuset
- Lukk spolehusdekslet

ADVARSEL!

For å få en god sykvalitet **MÅ** griperhylsenes overflate (rødt markert) være fri for olje! I motsatt tilfelle må de rengjøres med en klut.

Utbedre feil



I de fleste tilfeller vil du kunne bestemme og avdekke feil ved å kontrollere følgende.







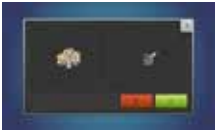



Sjekk:

- Over- og undertråden er riktig tædd
- At nålen er satt i korrekt
- At nåltykkelsen er riktig, se nåltabell side 15
- At nålspissen og skaftet er uskadet
- At sycomputeren er rengjort; alle trådrester fjernet
- At griperbanen er rengjort
- Om trådrester er inneklemt mellom trådspenningsskivene og under spolehusfjæren

Feil	Årsak	Utbedring
Uregelmessig stingdannelse	<ul style="list-style-type: none"> – Overtråden for stram/løs – Nålen er butt eller bøyd – Dårlig kvalitet på nål – Dårlig kvalitet på tråd – Nål/trådkombinasjon er gal – Galt trædd 	<ul style="list-style-type: none"> • Redusere/øke overtrådspenning • Bruk ny BERNINA – nål • Bruk ny BERNINA – nål • Bruk kvalitetstråd (Isacord, Mettler, Gütermann osv.) • Tilpass nålen til tråden • Kontroller over- og undertråd
Hoppeping	<ul style="list-style-type: none"> – Galt nålssystem – Nålen er butt eller bøyd – Dårlig kvalitet på nål – Nålen er galt isatt – Feil nålspiss 	<ul style="list-style-type: none"> • Bruk nålssystem 130/705H • Bruk ny BERNINA – nål • Bruk ny BERNINA – nål • Skyv nålen helt opp når du setter den inn • Tilpass riktig nål til stoffet
Feil stingdannelse	<ul style="list-style-type: none"> – Trådrester mellom trådspenningsskivene – Galt trædd – Trådrester under spolehullfeltene 	<ul style="list-style-type: none"> • Trekk foldet og tynt stoff (ikke bruk ytterkant) mellom trådspenningsskivene og ved å bevege frem og tilbake rengjør venstre og høyre siden av trådspenningen • Kontroller over- og undertråd • Fjern trådrester nøye under fjæren
Inneklemt tråd ved trådløfter	<ul style="list-style-type: none"> – Overtråden ryker 	<p>Hvis overtråden ryker og er inneklemt i trådløfteren, gjør følgende:</p> <ul style="list-style-type: none"> • Strømbryter på «0» • Ta bort skruen 1 ved frontkappen med Torx vinkelnøkkel • Dra frontkappen nede litt framover, vipp den litt opp og ta den bort • Fjern trådrester • Sett frontkappen på plass og dra til skruen
Overtråden ryker	<ul style="list-style-type: none"> – Nål/trådkombinasjon er gal – Overtrådspenningen er for stram – Ikke riktig trædd – Dårlig eller gammel tråd – Hullet i stingplaten eller griperspissen er skadet 	<ul style="list-style-type: none"> • Tilpass nålen til tråden • Reduser overtrådspenningen • Kontroller overtråden • Bruk kvalitetstråd (Isacord, Mettler, Gütermann osv.) • Ta med sycomputeren til en BERNINA – forhandler
Undertråden ryker	<ul style="list-style-type: none"> – Undertrådspenning for stram – Nålhullet i stingplaten er skadet – Nålen er butt eller bøyd 	<ul style="list-style-type: none"> • Øk overtrådspenningen • Ta med sycomputeren til en BERNINA – forhandler • Bruk ny nål
Nålen brytter	<ul style="list-style-type: none"> – Nålen er ikke riktig isatt – Man har dradd i stoffet – Stoffet ble skjøvet pga. tykt material – Dårlig tråd med knuter 	<ul style="list-style-type: none"> • Trekk nålskruen godt til • Dra ikke i stoffet under sying • Bruk riktig fot til tykt materiale, for eksempel fot nr. 8, jeansfot og utligningsplatene • Bruk kvalitetstråd (Isacord, Mettler, Gütermann osv.) • Etter nålbrudd må griperen alltid fjernes og kontrolleres at ingen nåldeler befinner seg på den magnetiske griperpyggen

Feil	Årsak	Utbedring
Skjermen reagerer ikke	<ul style="list-style-type: none"> – Kalibreringsdata er feil – ECO-funksjonen er innkoblet 	<ul style="list-style-type: none"> • Kalibrer skjermbildet i setup-programmet på nytt • Koble ECO-funksjonen ut
Stingbredde kan ikke innstilles	<ul style="list-style-type: none"> – Innstillingen i sikkerhetsprogrammet er aktiv 	<ul style="list-style-type: none"> • Deaktiver innstillingen
Sy-/brodericomputeren	<ul style="list-style-type: none"> – Fungerer ikke eller går sakte – Strømbryter på «0» 	<ul style="list-style-type: none"> • Kontroller innstilling i setup-programmet • Juster hastighetsregulatoren • Sett sycomputeren i et varmt rom 1 time før du begynner å sy • Sett strømbryter på «I» • Ta med sycomputeren til en BERNINA – forhandler
LED for «Start-/stopp»-knapp lyser ikke	<ul style="list-style-type: none"> – LED defekt 	<ul style="list-style-type: none"> • Ta med sy-/brodericomputeren til en BERNINA – forhandler
LED-syls og lyset på friarmen lyser ikke	<ul style="list-style-type: none"> – LED defekt – Utkoplet i Setup-program 	<ul style="list-style-type: none"> • Ta med sy-/brodericomputeren til en BERNINA – forhandler • Sette på i setup-program
Overtråds-indikatoren reagerer ikke	<ul style="list-style-type: none"> – Ikke aktivert i setup-program 	<ul style="list-style-type: none"> • Aktivere i setup-program
Undertråds-indikatoren reagerer ikke	<ul style="list-style-type: none"> – Ikke aktivert i setup-program 	<ul style="list-style-type: none"> • Aktivere i setup-program
Undertråds-indikatoren reagerer	<ul style="list-style-type: none"> – Tråden tom/røket 	<ul style="list-style-type: none"> • Spol tråd og trø
Oppdateringsfeil	<ul style="list-style-type: none"> – USB-brikke gjenkjennes ikke – Oppdateringsprosess er blokkert (timeglasset står stille) – Oppdateringsdata gjenkjennes ikke 	<ul style="list-style-type: none"> • Bruk BERNINA USB-brikke • Ta ut brikken og skru sy-/brodericomputeren av og på igjen. Fortsett oppdateringsprosessen etter meldingene som vises • Lagre ikke oppdateringsdata i en mappe • Unzip oppdateringsdata

Generelle Meldinger	Forklaring	Utbedring
Sy-/brodericomputeren 	<ul style="list-style-type: none"> – Slette eller skrive over data 	<ul style="list-style-type: none"> • Bekreft med ✓ eller annuller med ✗ avbryt
	<ul style="list-style-type: none"> – Ukjent sømnummer 	<ul style="list-style-type: none"> • Kontroller nummeret og tast inn nytt nummer
	<ul style="list-style-type: none"> – Sømvalg er ikke mulig i kombinasjonsmodus 	<ul style="list-style-type: none"> • Gjør et nytt valg

Generelle Meldinger	Forklaring	Utbedring
	– Senk transportøren	• Trykk på «Transportør»-knappen. Transportøren senkes
	– Feil nål til valgt stingplate	• Kontroller innstilling i sikkerhetsprogrammene
	– Nålen er ikke helt oppe	• Drei på håndhjulet
	– Overtråden tom	• Sett på en ny trådsnelle og trø
	– Undertrådsindikatoren reagerer	• Kontroller undertråden og spol evt. opp mer tråd
	– Hovedmotoren går ikke	• Kontroller griperystemet. Fjern ev. trådrester i griperområdet/ ved spolehuset • Ta ut griperen og kontroller at ingen nådeler befinner seg på den magnetiske griperyggen
	– Feil fot for BERNINA overtransport	• Monter syfot med betegnelse «D»
	– Spoling av undertråd	• Spole på undertråd etter animasjon
	– For mye stoff under syfoten	• Reduser stofftykkelsen
	– Pga. vibrasjoner er kontakten mellom brodericomputeren og broderimodulen avbrutt	• Tilkople broderimodulen på nytt og slå brodericomputeren av og på igjen

Generelle Meldinger

Forklaring

Utbedring



– Nålposisjonen stemmer ikke overens med rammens midtpunkt

• Juster som beskrevet i bruksanvisningen, side 48



– Broderimodulen er ikke montert ennå
– Broderimodulen er ikke montert riktig

• Kople broderimodulen til brodericomputeren
• Kontroller modultilkoplingen



– Ingen broderiramme montert

• Monter broderiramme



– Broderirammen er montert

• Fjern broderiramme



– Broderirammen kommer til å bevege seg

• Bekreft med ✓



– Motivet kan ikke broderes videre

• Flytt Mega-Hoop i midtposisjon og broder videre



– Motivet ligger delvis utenfor broderirammen

• Posisjoner motivet på nytt. Seksjonen innenfor rammen kan broderes



– Broderimotiv er for stort

• Minske størrelsen på motivet eller monter en større broderiramme. Seksjonen innenfor broderirammen kan broderes

For liten lagringskapasitet på BERNINA-microbrikken.



– For lite plass igjen på USB-brikken

• Slette data fra USB-brikken

Generelle Meldinger

Forklaring

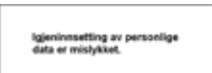
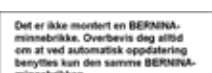
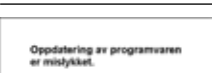
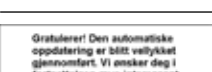
Utbedring

	<ul style="list-style-type: none"> – Det finnes ingen personlige data på USB-brikken 	<ul style="list-style-type: none"> • Kontroller om den riktige USB-brikken er isatt og start sy-/brodericomputeren på nytt
	<ul style="list-style-type: none"> – Under oppdateringsprosessen ble ingen personlige data lagret på USB-brikken 	<ul style="list-style-type: none"> • Oppdateringen av programvaren lyktes men personlige data kunne ikke gjenopprettes
	<ul style="list-style-type: none"> – BERNINA USB-brikke ikke isatt 	<ul style="list-style-type: none"> • Stikk BERNINA USB-brikke inn og ta den ikke bort under oppdateringsprosessen
	<ul style="list-style-type: none"> – Ny programvareversjon finnes ikke på USB-brikken 	<ul style="list-style-type: none"> • Lagre ny programvareversjon på BERNINA USB-brikke og start oppdatering igjen
	<ul style="list-style-type: none"> – Oppdatering lyktes 	<ul style="list-style-type: none"> • Sy-/brodericomputeren har nå den siste programvareversjonen
	<ul style="list-style-type: none"> – Sycomputeren må rengjøres/smøres 	<ul style="list-style-type: none"> • Viser denne meldingen skal sycomputeren rengjøres/smøres. Dette sikrer sycomputerens funksjonsdyktighet og lange levetid
	<ul style="list-style-type: none"> – Det er tid for den regelmessige servicen. Ta kontakt med BERNINA fagforhandler/servicested for time 	<ul style="list-style-type: none"> • Sycomputeren må bringes til BERNINA fagforhandler/servicested for service. Meldingen vises etter at man har nådd det programmerte serviceintervallet. Meldingen kan slettes midlertidig ved å trykke på «ESC»-ikonet, men vises igjen ved ny start av sycomputeren. Etter tredje sletting med «ESC» vises meldingen først etter at man har nådd det neste serviceintervallet. Utføres rengjørings- og servicearbeider regelmessig, garanteres sycomputerens funksjonsdyktighet og lange levetid. Hvis ikke kan levetiden forkortes og garantiytelsen innskrenkes. Kostnadene for servicearbeid er nasjonalt fastlagt; din forhandler eller servicested gir deg gjerne opplysninger

Oversikt sømmer

Nyttesømmer

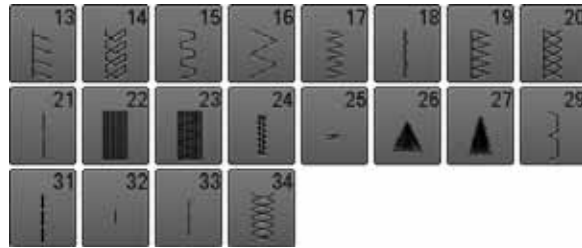

Knapphull

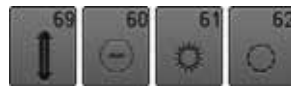

Motivsøm Natur

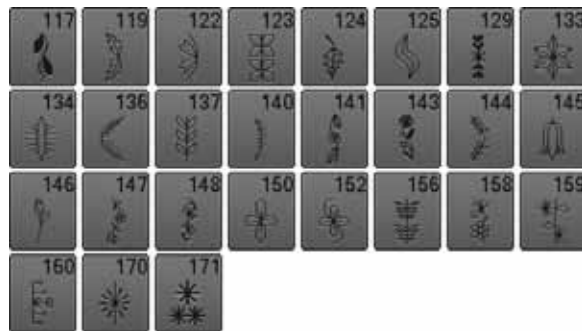

Natur gigasøm



Korssting



Satengsøm

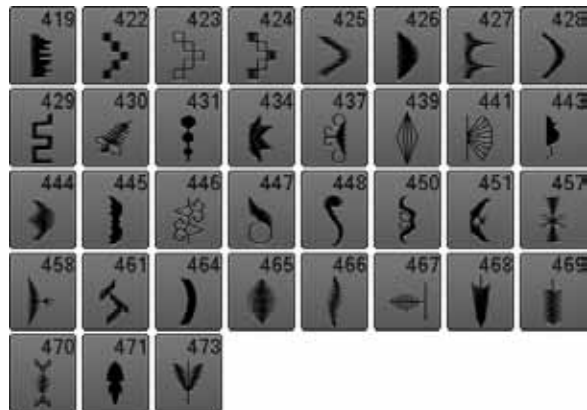

Sateng gigasøm



Geometrisk søm

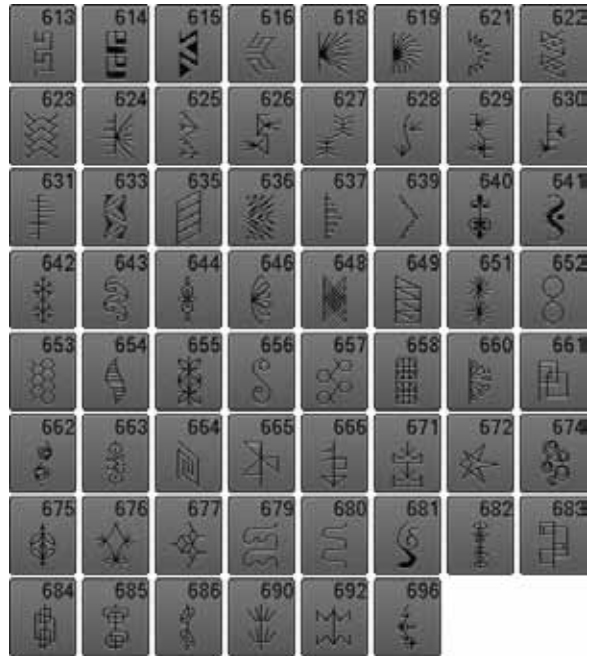

Heirloom søm

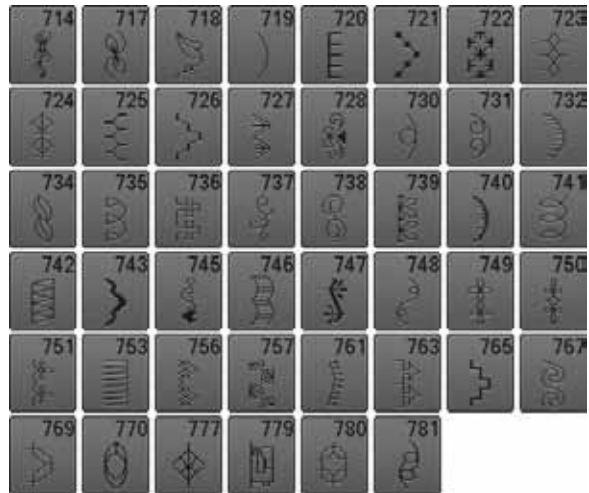

Heirloom gigasøm



Moderne sømmer

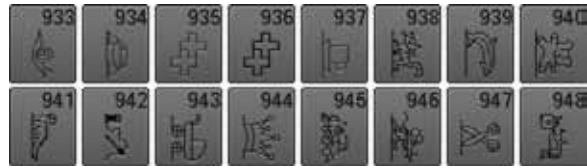

Moderne gigasøm



Filigram gigasøm



Quiltesømmer

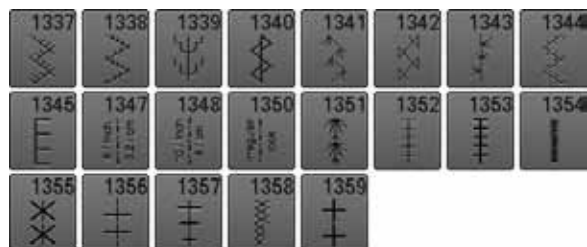

Sømmer

Taperingsøm

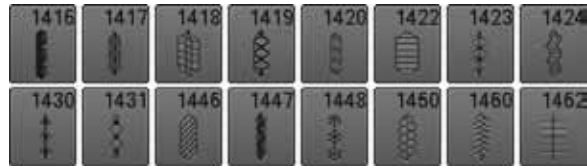

Spesialsøm Skyline



Internasjonal



Alfabet Blokkskrift



M	N	O	P	Q	R	S	T
U	V	W	X	Y	Z	Ä	À
Â	Å	Æ	Ç	È	É	Ê	Ñ
Ö	Œ	Ø	Ü	1	2	3	4
5	6	7	8	9	0	_	-
•	'	!	+	=	&	÷	?
%	@	()	[]		



m	n	o	p	q	r	s	t
u	v	w	x	y	z	ä	à
â	å	æ	ç	è	é	ê	ñ
ö	œ	ø	ü				

Konturskrift



M	N	O	P	Q	R	S	T
U	V	W	X	Y	Z	Ä	À
Â	Å	Æ	Ç	È	É	Ê	Ñ
Ö	Œ	Ø	Ü	1	2	3	4
5	6	7	8	9	0	_	-
•	'	!	+	=	&	÷	?
%	@	()	[]		



Håndskrift

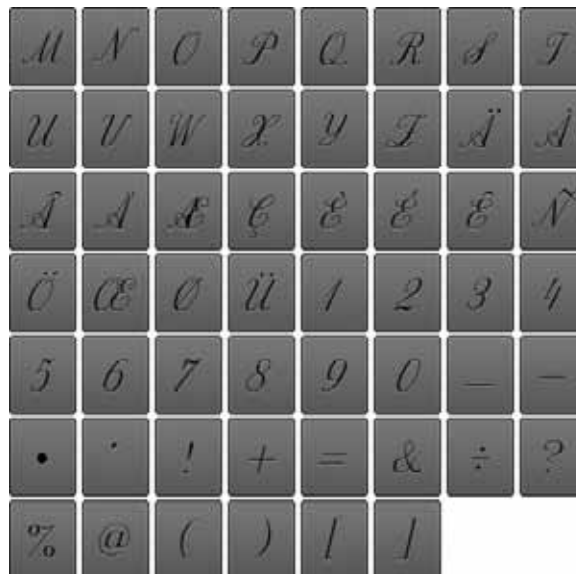

Comic skrift



M	N	O	P	Q	R	S	T
U	V	W	X	Y	Z	Ä	À
Â	Å	Æ	Ç	È	É	Ê	Ñ
Ö	Œ	Ø	Ü	1	2	3	4
5	6	7	8	9	0	-	-
.	'	!	+	=	&	÷	?
%	@	()	[]		



m	n	o	p	q	r	s	t
u	v	w	x	y	z	ä	à
â	å	æ	ç	è	é	ê	ñ
ö	œ	ø	ü				

Kyrillisk



Л	М	Н	О	П	Р	С	Т
У	Ф	Х	Ц	Ч	Ш	Щ	Ъ
Ы	Ь	Э	Ю	Я	Ә	Ғ	Қ
Ң	Ө	Ұ	Ү	Һ	І	Ть	Ј
Ль	Нь	Ть	Ц	Г	Е	Ї	Ў
Ё	Ѓ	Ѕ	Ќ	Й	1	2	3
4	5	6	7	8	9	0	_
-	•	'	!	+	=	&	÷
?	%	@	()	[]	



л	м	н	о	п	р	с	т
у	ф	х	ц	ч	ш	щ	ъ
ы	ь	э	ю	я	ә	ғ	қ
ң	ө	ұ	ү	һ	і	ћ	ј
ль	нь	ть	ц	г	е	ї	ў
ё	ѓ	ѕ	ќ	й			

Hiragana



す	せ	そ	た	ち	つ	て	と
な	に	ぬ	ね	の	は	ひ	ふ
へ	ほ	ま	み	む	め	も	や
ゆ	よ	ら	り	る	れ	ろ	わ
を	ん	あ	い	う	え	お	や
ゆ	よ	っ	が	ぎ	ぐ	げ	ご
ざ	じ	ず	ぜ	ぞ	だ	ぢ	づ
で	ど	ば	び	ぶ	べ	ぼ	ぱ
ぴ	ぷ	ぺ	ぽ	1	2	3	4
5	6	7	8	9	0	_	-
.	?	!	。	,	「	」	『
』							

Katakana



Monogrammer

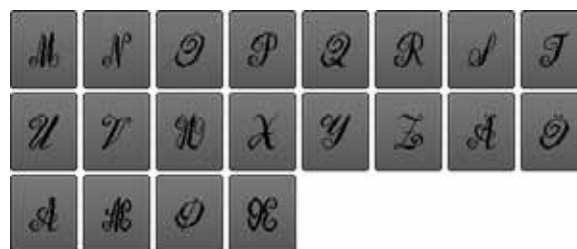

Oversikt motiv

Pynt

	<p>NB018</p> <p>97.1mm 90.3mm</p>		<p>NB728</p> <p>112.6mm 97.5mm</p>		<p>NB403</p> <p>78.3mm 78.1mm</p>
	<p>HG079</p> <p>116.1mm 116.0mm</p>		<p>FB457</p> <p>83.6mm 107.7mm</p>		<p>FQ881</p> <p>129.3mm 129.2mm</p>
	<p>FB336</p> <p>122.0mm 122.0mm</p>		<p>FB377</p> <p>92.5mm 121.0mm</p>		<p>FQ870</p> <p>105.1mm 122.1mm</p>
	<p>FB385</p> <p>127.8mm 131.1mm</p>		<p>NB646</p> <p>65.0mm 98.5mm</p>		<p>FQ072</p> <p>101.6mm 79.7mm</p>

-  Frynser
-  Applikasjo



NB101



99.2mm
99.3mm



NB373



176.8mm
121.4mm



WS649



248.3mm
125.4mm



NB708



127.7mm
137.8mm



FB433



120.9mm
120.9mm

Quilt

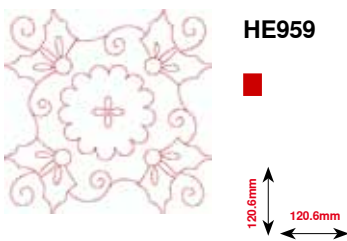
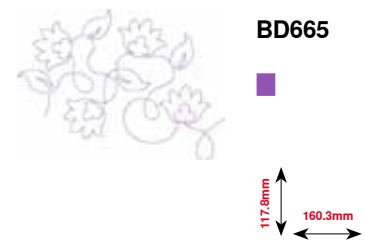
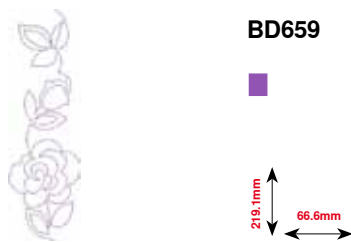
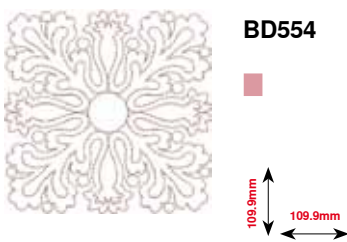
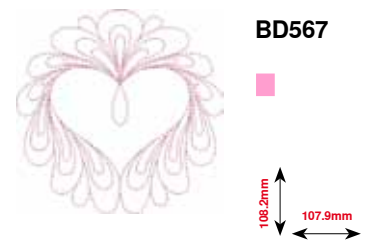
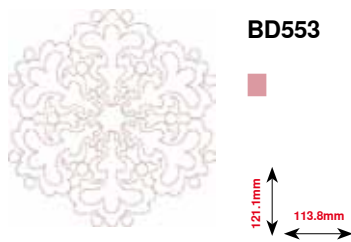
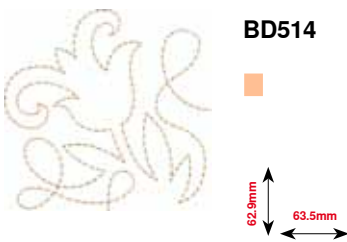
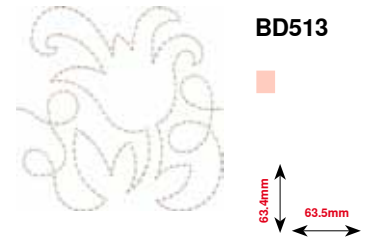
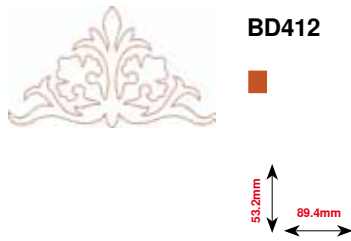
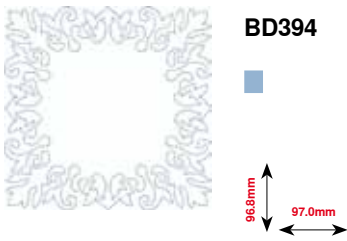

Border og blonde



OC33411



177.1mm
24.2mm



CM471



190.8mm
59.1mm



FB403



208.5mm
52.2mm



FQ785



342.0mm
92.6mm



FQ969



161.9mm
51.6mm



FQ408



97.4mm
30.0mm



FQ736



253.1mm
7.9mm



BD582



171.1mm
48.6mm



NA912



15.8mm
115.1mm



NA914



18.8mm
120.3mm



NB478



85.5mm
121.7mm



FQ847



150.1mm
142.2mm



FQ945



95.1mm
93.8mm



FQ041



78.3mm
54.0mm

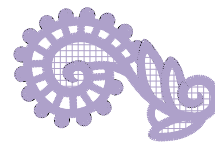

FB422



33.8mm
52.3mm



FB423



53.6mm
132.9mm

Asia



NB124

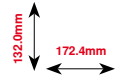

FQ212

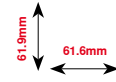

FB492

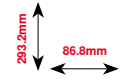

FQ194

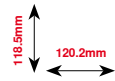

FQ217

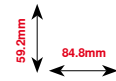

FA427

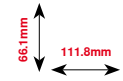

FB276

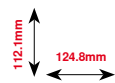

FB283

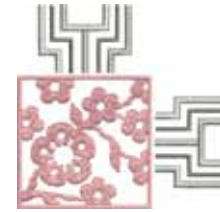
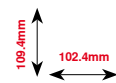

FB490

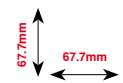

FB491

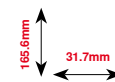

NB491

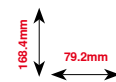

FB484

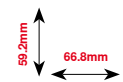

Blomster



FQ061

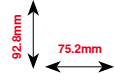

FQ801

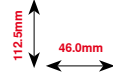

FQ273

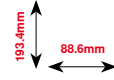

FQ055

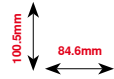

FQ982

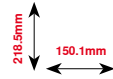

FB268

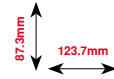

FQ934

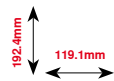

CM418

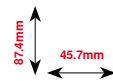

FQ972

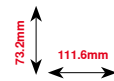

FQ548

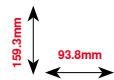

Årstider



HG319

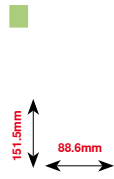

HG301

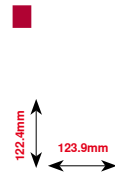

BD603

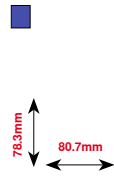

HE919

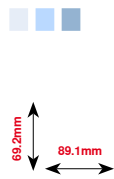

HG053



NB317

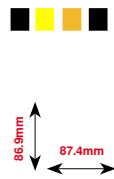

NB769

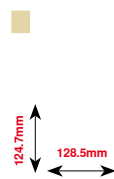

NA146

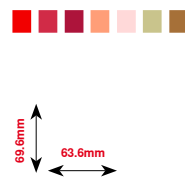

NB039

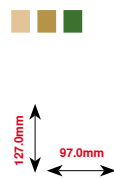

FQ749

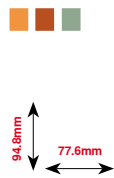

HG460

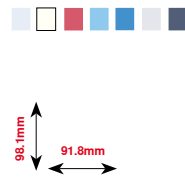

Barn



CM226*

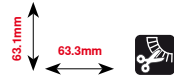

NB193

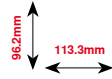

CM193*

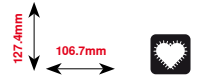

CM220*

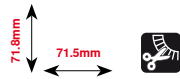

WP325

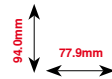

CM428

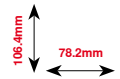
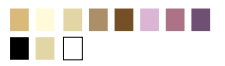

CM404

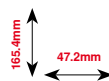

CM384



CM368

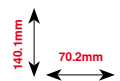

CM147

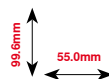

CM022

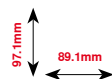

CM442

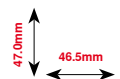

CM362*

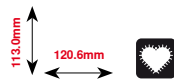

WP201

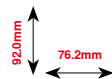

CM286

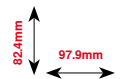

CK970

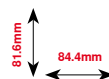

RC765

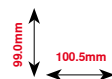

* Dette motivet har spesielle effekter. Ytterligere informasjon hentes på www.bernina.com/7series

Sport og hobby



SP980

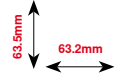

NB036

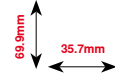

RC244

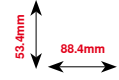

RC675

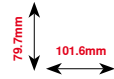

SP266

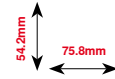

SP989

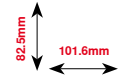

SR067

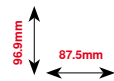

LT870

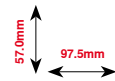

SR589

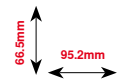

FB158

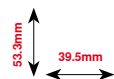

Dyr



CM140



87.7mm
88.1mm



CM142



86.7mm
56.5mm



FB258



184.0mm
83.2mm



FQ106



106.9mm
109.3mm



FQ617



196.3mm
118.0mm



FQ624



144.2mm
64.5mm



MT022



125.4mm
123.2mm



MT028



93.4mm
103.3mm



WM785



103.4mm
84.6mm



WP217



78.1mm
93.9mm



WP244



172.4mm
136.8mm



WS610



111.1mm
127.3mm

Blomster outline



NB513



111.7mm
103.7mm



FQ274



77.7mm
63.0mm



NB668



165.1mm
114.3mm



NB002



95.1mm
59.3mm



FQ331



63.5mm
84.6mm



FQ738



101.4mm
51.6mm



FQ157



64.7mm
63.8mm



FQ434



162.2mm
100.0mm



FB419



56.5mm
64.3mm



WS673



170.1mm
67.7mm



FQ108



136.1mm
118.9mm



FQ161



170.5mm
128.7mm



NB442



89.4mm
55.6mm



FA971



106.6mm
115.3mm



HG390



148.2mm
79.6mm

Alfabet

Drifter

ABC

Drifter

A
B
C

Childs Play

ABC

Childs Play

A
B
C

Victoria

ABC

Anniversary

ABC

Swiss Block

ABC

Swiss Block

A
B
C

Quilt Block

A B C

Old English

ABC

Russian Textbook

А Б В

Russian Textbook

A
Б
В

Indeks

A

Alfabet

- Alfabet-type 113, 143
- Forandre skriftstørrelse 115
- Funksjoner 39, 115
- Hovedskjerm-bilde/menyvalg 34
- Kombinere skrifttegn 114
- Korrektur 155
- Korrigere kombinasjon 115
- Med funksjoner 115
- Monogrammer 116-117, 198
- Oversikt 113, 143
- Perfekt stingbilde 113
- Skrifttegn 113
- Slette skrifttegn 114
- Stor visning av skjerm-bildet 114
- Store-/små bokstaver 40, 115
- Tilbake 143
- Velge 113, 143

Åpning for stoppering-befestning 13

B

Bærehåndtak 13

Bakre trådføring 13, 20

Balanse

- Begrepsforklaring 8
- Gigasøm 60, 61
- Knapphull 86
- Korrigere 60, 61
- Nytte og motivsøm 60
- Tilbake til grunninnstilling 61

Begrepsforklaring 8

Begynnelse av broderi 177

BERNINA motiv 144

BERNINA Overtransport 111-112

BERNINA sømmer 144

Broderi-/sycomputer

- Innstillinger sycomputer 51-53
- Oversikt 12-13
- Smøre 182
- Utbedre feil 183-187
- Vedlikehold 181-182

Brodericomputer

- Begynne med broderimodus 142
- Broderinål 131, 133, 137
- Broderitråd 133
- «Funksjons»-knapp 141
- Forberedelse 137

- Minne 172
- Rettsøm-/CutWorkstingplate 137
- Senke transportør 137

Broderihastighet 141

Broderifot/broderinål 137

Broderiinnstillinger

- Juster broderiramme 48
- Sette festesting av eller på 49
- Stofftykkelse 49
- Trådkutting 49

Broderimeny

- Antall farger 152
- Brodere motiv etter fargerekkefølge 152
- Broderimeny 152
- Edit 152
- En- eller flerfarget motiv 152
- Flytte rammen 152
- Klippe av forbindende sting 152
- Redusere fargeskifte 152
- Trådbrudd 152
- Trådfarge-informasjon 152
- Tråklung 152
- Utvalg 152

Broderimodul

- Detaljbilde 132
- Fjerne 136
- Montere 136
- Oversikt 132
- Parkere 150

Brodering 129-180

- Alfabet 143
- Begynnelse 177
- Med fotpedal 179
- Med start-/stopp-knapp 178
- Meny 178
- Motiv 144
- Trådbrudd 180

Broderistabilisering

- Broderistabilisering 139
- Spraylim 139
- Strykestabilisering 140
- Vannløslig stabilisering 140

Broderitid 161

Broderiprøve 134

Broderiramme

- Bestemme midtpunkt 138
- Broderirammevalg/-indikator 150
- Flytt rammen bakover 150
- Flytte 152
- Flytte rammen til venstre 150

- Fra hverandre 138
- Justere 48
- Motivets midtpunkt 150
- Parkere broderimodul 150
- Spenne opp materialet 138
- Tråkling 152, 171
- Utvalg 146, 147, 150
- Virtuell posisjonering 150

Broderisjablong 48, 131, 138

Broderitråd

- Glans-polyestertråd 133
- Metalltråd 133
- Undertråd 133
- Viskosetråd 133

Bruksanvisning 34, 57

- Brodering 57
- BSR 57
- Diverse 57
- Feilutbedring 57
- Knapphull 57
- Kneløfter (FHS) 57
- Nåll 57
- Quilte 57
- Syfot 57
- Syteknikker 57
- Tråd/træing 57

Brukseksempler

- Motivsøm 100-102
- Nyttesøm 70-81
- Quiltesømmer 104-105

BSR 106-110

- Beeper/signaltonevalg 109
- Feste 108
- Fjerne/montere syfotsåle 107
- Forberedelse 107
- Funksjoner 108
- Med rettsøm nr. 1 106
- Med sikksakk nr. 2 106
- Modi 106
- Montere syfot på sycomputeren 107
- Nålstopp 108
- Skjermbilde 107
- Starte/forlate 110

Bytte

- Nåll 22
- Spole 21
- Spolehus 21
- Stingplate 25
- Syfot 24

D

Deksel

- Trådløfter 13, 22

Detaljer

- Broderimodul 132
- Sydatamaskin 12-13
- Tilbehør 9-11, 131

E

eco

13, 34, 62

Edit

- Antall farger 146
- Broderimeny 146
- Broderirammevalg/-indikator 146-147, 150
- Edit 146-148
- Endre broderimotiv proporsjonelt 148-149
- Endre motiv i høyde eller bredde 148-149
- Endre skrifttegn 148-149
- Endre sømtype 148-149
- Flytt rammen bakover 150
- Flytte motiv 148-149
- Flytte motivet innenfor broderirammen 148
- Flytte rammen til venstre 150
- Forskyve broderimotivets plassering innenfor broderirammen 148
- Hjelpelinjer 150
- Hvilken syfot som skal brukes/valg av syfot 146-147
- Kontroll broderiramme og motivstørrelse 148-149
- Kopiere motiv 148-149
- Motivets midtpunkt 150
- Oversikt 146-152
- Overtrådspenning 146
- Påfylling undertrådspole 146-147
- Parkere broderimodul 150
- Rotere motiv 148-149
- Sikkerhetsprogram nåll 146
- Sikkerhetsprogram stingplate 146
- Skjermbilde 146
- Slette motiv 148-149
- Speilvende venstre/høyre/nede/oppe 148-149
- Tilføy motiv 148
- Transportørposisjon oppe/nede 146-147
- Uendelig broderi 148-149
- Utvalg 146
- Virtuell posisjonering 150
- Zoom inn 148
- Zoom ut 148

Endre

- Broderiinnstillinger 48-49
- Innstillinger skjermbilde 52
- Lys 52
- Lysstyrke 52
- Overtrådspenning 26, 45, 48, 146
- Signaltoninnstillinger 51
- Spolehastighet 20
- Syfottrykk 29
- Velkomsttekst 50

Endre spolehastighet

20

Endre stingtetthet

36-37

Enkel-/kombinasjonsmodus

35

F

Fald

- Blind 78
- Kanter 77
- Synlig 78

Feilsøking	183-187	Funksjoner kombinasjonsmodus	40-43
Feilutbedring	183-187	• Balanse	40, 43
Feste	33, 41	• Endre hele kombinasjonen	40, 43
Festeprogram	33, 46	• Endre kombinasjon ved cursorposisjon	40
Festesting	65, 79	• Feste	41
Fjerne		• Forbindende sting	43
• Broderimodul	136	• Forskyve deler av en kombinasjon	43
• Broderiramme	177	• Forskyve enkeltmønster eller deler av en kombinasjon	43
• Nål	22	• Kombinasjons-avbrudd	41
• Spolehus	21	• Kombinasjons-inndeling	41
• Stingplate	25	• Kompassøm	40, 42, 43
• Sybord	18	• Lange sting (uten alfabet)	40, 43
• Syfot	24	• Mønsterforlengelse	40
Forandre stinglengde	69	• Permanent retursøm	40
Forberedelse		• Repetisjon av kombinasjon	42
• Broderimodul	132, 136	• Skriftstørrelse alfabet	40, 43
• Brodering	136-138	• Slette	40, 42, 43
• Sydatamaskin	17-30	• Speilvende venstre/høyre/nede/oppe	40, 42, 43
Forbindende sting	43, 123, 135	• Sting-for-sting retursøm	40
Forhandler-informasjon	56	• Tilpasse bredde i kombinasjon	42
Forløpsnavigasjon	8	• Tilpasse lengde i kombinasjon	42
Forlate aktivt skjermbilde	36	Funksjoner søm	36-37
Forsterket rettsøm	64, 70	• Balanse	37
Forsterket sikksakk	64, 71	• Endre stingtetthet	37
Funksjoner alfabet		• Grunnverdi søm	37
• Balanse	39	• Kompassøm	37
• Grunnverdi søm	39	• Lagre motiv	37
• Kompassøm	39	• Lange sting	36
• Lagre motiv	39	• Mønsterforlengelse	37
• Mønsterforlengelse	39	• Mønsterrepetisjon	36
• Mønsterrepetisjon	39	• Nålstopp oppe/nede (permanent)	36
• Permanent retursøm	39	• Permanent retursøm	37
• Skriftstørrelse alfabet	39	• Speilvende venstre/høyre/nede/oppe	36
• Speilvende venstre/høyre/nede/oppe	39	• Sting-for-sting retursøm	37
• Sting-for-sting retursøm	39	• Stingteller	37
Funksjoner knapphull		Funksjonknapper	32-33, 141
• Balanse	38	• Automatisk festeprogram	13, 33
• Grunnverdi søm	38	• Automatisk trådkutter	13, 32, 141
• Innstille knapphullslengde	38	• Mønsterstart	13, 32
• Knapphull-breddeåpning	38	• Motorhastighetsregulering	13, 32, 141
• Lagre motiv	38	• Nålposisjon	13, 33
• Manuelt knapphull	38	• Nålstopp	13, 32
• Programmere knapphullslengde	38	• Programmerbar motivslutt/feste	13, 32
• Sting-for-sting retursøm	38	• Retursøm	13, 32
• Stingteller-knapphull	38	• Start/Stopp	13, 32, 141
		• Stingbredde- og stinglengde-knapp	13, 33, 141
		• Syfotposisjon	13, 32, 141
		G	
		Gigasøm	116, 117, 188-191
		Grunninnstilling	
		• Broderiinnstillinger	44, 48-49
		• Syfottrykk	29
		• Syinnstillinger	44, 45-47
		• Trådspenning	26

H

Håndhjul	13
Hastighet	
• Pedal	17
• Regulere	13, 17, 32, 45, 48, 141
Historie	66, 128
Hjelp	59
Hjelpelinjer	159
Hjelp-program	
• Funksjoner	59
• Sømmer	59
Hjørne sying	81
Hovedbryter	13, 17
Høydeutligning	9, 81, 83

I/J

Informasjon	14-16, 35, 36, 51, 56, 133-135, 148
Inngang	
• Broderimodus	142
• Symodus	142
Innholdsfortegnelse	
• Broderi	129-130
• Søm	4-7
Innlegg	84
Innleggstråd	
• Fiksere	85
• Knapphullsfoot nr. 3A	85
• Knapphullsfoot nr. 3C	85
Innstilling	
• Bekrefte	36, 148
• Slette	36, 148
Innstillinger sycomputer	
• Grunninnstilling	53
• Innstillinger skjermbilde	52
• Kalibrere skjermbilde	52
• Lys	52
• Slette egne data	53
• Språkvalg	51
Isying av glidelås	72
Justere	
• Broderiramme	48
• Nålposisjon	33
• Overtrådspenning	26
• Syfottrykk	29

K

Kabel	
• Rulle ut/rulle opp	17
• Stikke inn	17
• Tilkopling	13, 17
Kalibrere	
• Knapphullsfoot nr. 3A	54
• Skjermbilde	52
Kalibrere Knapphullsfoot nr. 3A	54
Kantelinjal	
• Som føring	77
Klaff	13
Knapp påsyng	95
Knapphull	82-96
• 5-trinn, manuelt	94
• 7-trinn, manuelt	94
• Automatisk	87-89
• Avrundet knapphull	82
• Avrundet knapphull med tverregels	82
• Balanse	86
• Betegne	83
• Dekorasjonsknapphull med regels	82
• Dekorativt øyeknapphull med tverregels	82
• Duplisere	89
• Endring av stolpenes bredde	83
• Forandre stinglengde	83
• Høydeutligning	83
• I langtidsminne	92-93
• Innlegg	84
• Innleggstråd	85
• Knapphullsfoot nr. 3A	85-91
• Knapphull med håndsdydd utseende	82, 91
• Knappisyingsprogram	82, 95
• Manuell	94
• Med dobbel spissregels, smal	82
• Med lengdeangivelse	88
• Oversikt	82
• Øye- og rund regels-knapphull automatisk	89
• Øyeknapphull	82
• Øyeknapphull med spiss regels	82
• Øyeknapphull med tverregels	82
• Programmere	87-91
• Rettsøm knapphull	82
• Skjære opp	85
• Smalt og elastisk knapphull	87
• Snorhull	82, 96
• Standard knapphull	82
• Standard knapphull, smal	82
• Stingteller-knapphull	91
• Stretchknapphull	82
• Syprøve	83
• Transporthjelp	83
• Viktig informasjon	83
Knapphull med håndsdydd utseende	82, 91
Knappisyingsprogram	82, 95

Kneløfter	9, 13, 18, 101	Lange sting	36, 40, 43
Kombinasjon	40-43	Langtidsminne	
• Balanse	40	• Knapphull	92
• Endre hele kombinasjonen	40	Liggende trådsnelleholder	13, 20, 22, 137
• Endre kombinasjon ved cursorposisjon	40	Loddretter trådsnelleholder	13, 19
• Feste	41	Lys	52
• Forbindende sting	43	Lysstyrke	52
• Forskyve deler av en kombinasjon	43	M	
• Forskyve enkeltmønster eller deler av en kombinasjon	43	Magnetfelt for Touchscreen penn	12-13, 17
• Kombinasjons-avbrudd	41	Måling knapp	
• Kombinasjons-inndeling	41	• Automatisk	88
• Kompassøm	40	Maskinens forside	
• Lange sting (uten alfabet)	40	• Sydatamaskin	12
• Mønsterforlengelse	40	Material utjevning	81, 83
• Permanent retursøm	40	Material, nål og tråd	14-16, 133-135
• Repetisjon av kombinasjon	42	Materialer	58
• Skriftstørrelse alfabet	40	Menyvalg	
• Slette	40	• Alfabet	34
• Speilvende venstre/høyre/nede/oppe	40	• Knapphull	34
• Sting-for-sting retursøm	40	• Motivsøm	34
• Tilpasse bredde i kombinasjon	42	• Nyttesøm	34
• Tilpasse lengde i kombinasjon	42	• Personlig program/minne	34
		• Sømvalg med nummer	34
Kombinasjonsmodus		Metaltråd	133
• Åpne lagret kombinasjon	124	Miljøvern	3
• Avbryte kombinasjonen	126	Minne	
• Balanse	123	• Brodericomputer	172
• Endre hele kombinasjonen	123	• Sydatamaskin	122-128
• Endre søm	125	Mønsterforlengelse	36, 37, 39, 40
• Forbindende sting	123	Mønsterrepetisjon	36, 39
• Forskyve deler av en kombinasjon	127	Mønsterstart	13, 32
• Forskyve enkeltmønster eller deler av en kombinasjon	123	Montere	
• Forskyve enkeltmønster i en kombinasjon	127	• Broderimodul	136
• Føye inn sømmer	125	• Broderiramme	177
• Inndeke kombinasjonen	126	• BSR syfotsåle	107
• Korrigere sømkombinasjon	125	• Kneløfter	18
• Lage sømkombinasjoner	122	• Kneløfter	18
• Lange sting	123	• Nål	22
• Oversikt kombinasjon	123	• Sømguide	18
• Programmere og lagre	122	• Spole	21
• Skriftstørrelse alfabet	123	• Spolehus	21
• Skrive over	128	• Stingplate	25
• Slette	128	• Sybord	18
• Slette enkeltmønster eller hel kombinasjon	123	• Syfot	24
• Speilvende hele kombinasjonen	126		
• Speilvende venstre/høyre/nede/oppe	123		
• Sy enkeltmønster i kombinasjon med Kompassøm	127		
• Sy hel kombinasjon med Kompassøm	127		
• Sy kombinasjon med Kompassøm	123		
• Tilpasse bredde innenfor kombinasjon	126		
• Tilpasse lengde innenfor kombinasjon	125		
• Tømme mønstervisningsfelt	123		
Korrigere			
• Nytt-/motivsøm	60		
L			
Lagre			
• Motiv	172		
• Sømkombinasjon	122		
• Sømmer	118-119		
• Syfottrykk	29		

Motiv					
• Åpne			153		
• Dreie		148, 149, 157			
• En- eller flerfarget		152, 170			
• Endre motiv på tvers eller i lengderetning		157			
• Endre proporsjonelt		149, 158			
• Endre trådmerke		154, 169			
• Farger		169-170			
• Flytte		149, 157			
• Flytte motivet innenfor broderirammen		148, 161			
• Forstørre/minske		134			
• Fra BERNINA		142, 144			
• Fra USB-brikke		142, 145			
• Importere sømmer fra symodus til broderimodus		172			
• Kontrollere		160			
• Lagre		153, 172			
• Motivets midtpunkt		150, 159			
• Motivstørrelse og broderitid		161			
• Skrifttegn		143, 165-166, 170			
• Skrive over		174			
• Slette		175-176			
• Speile		149, 158			
• Sømmer		142, 144			
• Velge		142, 144, 152			
• Zoom		148, 161			
Motivfarger					
• Brodere motivet ensfarget		170			
• Endre		169			
• Endre trådmerke		169			
Motivsøm					
• Biser		101			
• Kategorier		97			
• Korssting		100			
• Oversikt		97			
• Tapering		98-99			
• Undertrådsdekorerings		102			
• Velge		97			
N					
Nål					
• Broderinål		131, 133, 137			
• Bytte		22			
• Heve/senke		17, 32, 36			
• Holder		13			
• Nåltrådforhold		15			
• Oversikt		16			
• Posisjon		13, 33			
• Retningslinjer		15			
• Sette inn/ta ut		22			
• Stopp nede/oppe		13, 32, 33, 36			
• Træing		24			
• Tvillings, Trillingsnål		16, 23			
• Viktig syinformasjon		14-16			
Nål, tråd og stoff		14			
Nål/trådforhold		15			
Nåltræder		13, 24			
Nålpåtræder		13, 24			
Nyttesøm				64-81	
• Blindsting				64, 78	
• Blindsting smal				65	
• Buesøm				64	
• Dobbel-Overlock				64, 76	
• Enkel rettsøm				65	
• Enkelt stoppeprogram				65	
• Festeprogram				64, 79	
• Festesting				65, 79	
• Forsterket overlock				65	
• Forsterket sikksakk				64, 71	
• Forsterket rettsøm				64, 70	
• Forsterket stoppeprogram				65	
• Glidelås				72	
• Lite fluesting				65	
• Lycrasøm				65	
• Regelsprogram				65	
• Rettsøm				64, 70	
• Rettsøm- 3 enkle sting				65	
• Rynkesøm				64	
• Sikksakk				64	
• Stoppeprogram				74, 75	
• Stoppeprogram forsterket				75	
• Stoppesøm				65	
• Stopping manuelt/automatisk/forsterket				73-75	
• Stort fluesting				65	
• Stretch-Overlock				64	
• Stretchsøm				65	
• Strikk-Overlock				65	
• Super-Stretchsøm				64	
• Tre-sting rettsøm med lange sting				65	
• Trefold-rettsøm				64, 70	
• Trikotsøm				64	
• Universalsøm				65	
• Vaffelsøm				64	
• Vari-Overlock				64	
• Velge				66	
O					
Oppdatering				54	
Oppspretter				9, 85	
Overkasting av stoffkantene				76	
Overlock					
• Dobbel-Overlock				76	
• Søm				64-65	
Oversikt					
• Alfabet			113, 143, 193-198, 209		
• Broderimeny			152		
• Broderimodus			142		
• Bruksanvisning			57		
• Edit			148-150		
• Farge skjerm bilde			154		
• Funksjoner alfabet			39		
• Funksjoner broderi			148-152		
• Funksjoner knapphull			38		
• Funksjoner kombinasjonsmodus			40-43		
• Funksjoner søm			36-37		
• Funksjonknapper			32-33, 141		
• Hovedskjerm bilde			34-35		

• Knapphull	82, 188
• Kombinasjon	123
• Motiv	144-145, 200-208
• Motivsøm	64-65, 188-192
• Nål	16
• Nyttesøm	64-65, 188
• Quiltesømmer	103, 191
• Setup skjermbilde	44
• Skjermbilde	34-43, 142-152
• Sømkonsulent	58
• Sydatamaskin	12-13
• Syteknikker	58
• Utvalgsmeny	153

Overtråd

• Overvåking	50
• Spenning	26, 34, 45, 48, 146
• Træing	22, 137

Overtransport

111-112

Overvåkingsinnstillinger

• Overtrådovertvåking	50
• Undertrådovertvåking	50

P**PC-tilkopling**

17

Pedal

• Kabel rulles ut/rulles opp	17
• Nålposisjon oppe/nede	17
• Stikke inn	17
• Syhastighet regulering	17
• Tilkopling	13, 17

Personlig minne

• Midlertidig	67
• Permanent	68
• Tilbake til grunninnstilling	67

Personlig program

118-121

• Endre/skrive over motiv	120
• Forberede motiv	118
• Forberede/programmere broderimotiv	118, 119
• Lage et personlig skjermbilde	118
• Slette motiv	121
• Sømvalg i personlig program	119

Personlige innstillinger

50

Polyestertråd

14, 133

Programvareversjon

56

Q**Quilte**

• Frihåndsqquilting	105
• Håndquiltesøm	104
• Med BSR	106-110
• Stippling (meanderquilting)	105

Quiltesømmer

• Blindsting (smal)	103
• Dekorative quiltesømmer variasjoner	103
• Dobbel forsterket knapphullssøm	103
• Fjærsøm	103
• Fjærsøm variasjoner	103
• Forsterket knapphullssøm	103
• Forsterket knapphullssøm (dual)	103
• Håndquiltesøm	103
• Knapphullssøm	103
• Oversikt	103
• Patchworksøm/rettsøm	103
• Quilting, festeprogram	103
• Quilting/rettsøm	103
• Quiltsømvariasjoner som ser håndsydde ut	103
• Satengsøm	103
• Stippling/meanderquiltsøm	103

R**Rayon-/viskosestråd**

14

Rengjøre

- Se Vedlikehold

Reset

• Slette egne data	53
• Tilbake til grunninnstilling	53

Retningslinjer

• Material/tråd/nålstyrke	15
---------------------------	----

Rettsøm

64, 70

Rettsøm-/CutWorkstingplate

137

Retur-knapp

32

Retursyng

• Permanent	36, 37, 39, 40
-------------	----------------

Rulle venstre/høyre

35

S**Satengsøm**

135

Servicedata

56

Sette inn/ta ut spole

21

Setup-program

44-56

• Automatisk festeprogram	46
• Automatisk trådkutter	46
• Beeper for BSR	51
• Broderiinnstillinger	48-49
• Endre overtrådspenning	45, 48
• Farge skjermbilde	50
• Forhandler-informasjon	56
• Grunninnstilling	53
• Heve syfoten	46
• Informasjon	56
• Innstillinger skjermbilde	52
• Innstillinger sycomputer	51-53
• Juster broderiramme	48

- Kalibrere skjermbilde 52
 - Kalibrering knapphullsfor nr. 3A 54
 - Lys 52
 - Lysstyrke 52
 - Lysstyrke lys 52
 - Nedpakkingsposisjon 55
 - Oppdatere sy-/brodericomputer 54
 - Oversikt skjermbilde 44
 - Overvåkingsinnstillinger 50
 - Personlige innstillinger 50
 - Programmere «Feste»-knapp 47
 - Programmere «Funksjons»-knapper/
«Funksjons»-ikon 46
 - Programmere «Retur»-knapp 47
 - Programmere festesting etter trådbrudd 45
 - Rengjøring/oppdatering 54-55
 - Reset 53
 - Servicedata 56
 - Sette festesting av eller på 49
 - Signaltoneinnstillinger 51
 - Språkvalg 51
 - Stofftykkelse 49
 - Sveveposisjon for syfoten 46
 - Syhastighet regulering 45
 - Syinnstillinger 45-47
 - Trådkutting 49
 - Velkomsttekst 50
 - Versjon 56
- Signaltoneinnstillinger**
- BSR 51
 - Endre 51
 - Funksjon 51
 - Sømmer 51
- Sikkerhetsforskrifter** 2-3
- Sikkerhetsprogram**
- Lagre 27
 - Nå 27
 - Stingplate 27
- Skjermbilde**
- Alfabet 34, 39, 66, 113
 - Balanse 60
 - Broderi-alfabet 143
 - Broderimodus 142
 - BSR 107
 - Bruksanvisning 57
 - Edit 146-148
 - Funksjoner 36-43, 148-152
 - Historie 128
 - Hjelp-program 59
 - Hovedskjermbilde 34-35, 142-147
 - Innstillinger 44-56
 - Kalibrere 52
 - Knapphull 38, 82
 - Kombinasjonsmodus 40-43
 - Menyvalg 34
 - Motivsøm 97
 - Nyttesøm 64
 - Oversikt 34-43, 142-152
 - Quiltesømmer 103
 - Setup 44-56
 - Sømindikator 35
- Sømoversikt 35
 - Sømkonskulent 58
 - Utvalg 34-35
 - Velge farge 50
- Skrift**
- Endre størrelse 115, 123
 - Kombinere 114
 - Korrigere kombinasjon 114
 - Oversikt 113, 143
 - Typer 113, 143
 - Velge små bokstaver 115
- Skumgummibrikke** 9
- Slette**
- Balanse 61, 86
 - Egne data 53
 - Motiv 148, 149, 153, 175, 176
 - Sømmer 40, 43, 121
- Smøring** 182
- Snellestopper** 9, 20, 22
- Snorhull**
- Med rettsøm 82, 96
 - Med sikksakk 82, 96
- Søm**
- Alfabet 113
 - Blindsøm 64, 78
 - Flat forbindelsessøm 80
 - Funksjonknapper 32-33
 - Glidelås 72
 - Kanter 77
 - Knapp påsyng 95
 - Knapphull 82-94
 - Om hjørner 81
 - Om kombinasjoner 122-128
 - Retursøm 13, 32, 47
 - Snorhull 96
 - Syteknikker 58
 - Tilbehør 9-11
- Sømguide** 9, 18
- Sømmer**
- Personlig minne 67-68
 - Slette 121
 - Sømmer 144
 - Tilpasse individuelt 67
 - Tilpasse størrelse med skjermbilde 35
 - Velge 35, 66
 - Visning 35
- Sømkonskulent**
- Anbefalinger 58
 - Forlate 58
 - Oversikt 58
 - Stofftyper 58
 - Syteknikker 58

Sømtyper		
• Forbindende sting	135	
• Satengsøm	135	
• Tråklesøm	135	
• Underlagssting	135	
Speile		
• Venstre/høyre/nede/oppe	36, 39, 40, 42, 43, 123, 126, 148, 149, 158	
Spenning		26, 45, 48
Spesialtilbehør		
• Tilkopling		13
Spole		11
Spoleholder		
• Liggende	13, 20, 22, 137	
• Loddrett	13, 19, 23	
Spolehus		
• Sette inn/ta ut		21
Spoletrådspanning		13, 20
Stabilisering		139
Standardtilbehør		9-11, 131
Start-/stopp-knapp		32, 141
Sting forandring		
• Bredder	69	
• Lengde	69	
Stingbredde forandring		69
Stingbredde og -lengdeknappene		
• Stinglengde/-bredde	13, 33	
Stingplate		
• Markeringer	25	
• Sette inn/ta ut	25	
• Som føring	77	
Stingvalg		
• Avbrudd	66	
• Direkte	66	
• Med sømnummer	66	
Stippling (meanderquilting)		103, 105
Stoff		
• BERNINA Overtransport	112	
• Bestemme midtpunkt	138	
• Nål og tråd	14-16	
• Spenne opp i broderirammen	138	
• Transport	30	
Stofftransport		
• Transportør	30	
Stoffutjevning		83
Stoppe		
• Automatisk		74-75
• Manuell		73
Stoppe- og broderitråd		133
Stopperingbefestning		13
Strømledning		
• Tilkopling		13, 17
Sy		
• Synlig søm		78
Sy-/brodericomputer		
• Funksjonknapper		32-33, 141
Sybord		
• Plassere/fjerne		18, 136
• Sømguide		9, 18
Syfot		
• Befeste/fjerne		24
• Bytte		24
• Grunninnstilling		28
• Heve/senke		13, 18, 32
• Lagre		28
• Oversikt		10
• Som føring		77
• Standardtilbehør		10
• Syfotter som også kan brukes		28
• Trykk		29, 34
• Valg		28
• Visning		34, 146-147
Syfottrykk		
• Lagre		29
• Øke/løsne		29
• Visning		29
Syhastighet		17, 32, 45
Syinnstillinger		
• Automatisk festeprogram		46
• Automatisk trådkutter		46
• Automatisk trådkutter og festesting		46
• Endre overtrådspenning		45
• Festesting etter trådbrudd		45
• Heve syfoten		46
• Programmere «Feste»-knapp		47
• Programmere «Funksjons»-knapper/ «Funksjons»-ikon		46
• Programmere «Retur»-knapp		47
• Sveveposisjon for syfoten		46
• Syfotposisjon ved nålstopp-posisjon nede		47
• Syhastighet regulering		45
Systeminnstillinger		
• Bruksanvisning		34, 57
• eco		13, 34, 62
• Hjelp		34, 59
• Hjem		34
• Setup-program		34, 44-56
• Slette innstillinger		34
• Sømkonsulent		34, 58

T			
Tapering	98-99		
• Endre vinkel	98		
• Programmere	99		
• Tilbake	99		
Tegnforklaring	8		
Tilbake til grunninnstilling	26, 46, 53, 61, 68		
Tilbake-ikon	36, 148		
Tilbehør			
• Broderi	131		
• Innredningseksempel	11		
• Søm	9-11		
• Syfötter	10		
Tilbehørboks	11		
Tilkopling			
• Broderimodul	132		
• BSR	13, 107		
• Kneløfter	13, 18		
• PC for broderi programvare	13, 17		
• Pedal	13, 17		
• Spesialtilbehør	13		
• Strømledning	13, 17		
• USB	13, 17		
Touchscreen penn	13		
Tråd			
• Broderitråd	15, 26, 133		
• Brudd	152, 160, 180		
• Nål/trådforhold	15		
• Ryker	105, 180, 183		
• Viktig broderiinformasjon	133-135		
• Viktig syinformasjon	14-16		
Tråd, nål og materiale	14		
Trådføring			
• Bak	13, 22		
• Snørhull	13, 20		
• Spolehus	21		
Trådkutter			
• Automatisk	13, 32, 46, 141		
• På maskinen	13, 24		
• På spoleapparatet	13, 20		
• Undertråd	13, 21		
Trådkutting	45, 49		
Trådløfterbeskyttelse	13, 22		
Trådspenning			
• Motiv	146		
• Overtråd	26, 34, 45		
• Tilbake til grunninnstilling	26		
Træ inn tvillingsnål	23		
Træing			
• Nål	24		
• Overtråd	22, 137		
• Tvillings-/Trillingnål	23		
• Undertråd	21, 137		
Tråkle			
• Kanter	77		
• Smalt/bredt	77		
Tråkle ytre kanter	77		
Tråklesøm	168		
Tråkning av kanter	77		
Transportør			
• Posisjon	30		
• Senke	30, 107, 137		
• Stofftransport	30		
• Syklar	30		
Trillingnål træing	23		
U			
Uendelig broderi	148-149, 162-163		
Underlagssting	135		
Undertråd			
• Bobbin Fill	133		
• Frihåndssøm	102		
• Med motivsøm	102		
• Overvåking	50		
• Påfylling	146, 147		
• Sette inn/ta ut spole	21		
• Skjære av	13, 21		
• Søm	102		
• Spole	20		
• Spole og sy samtidig	20		
• Stoppe- og broderitråd	133		
• Træing	21, 137		
Undertrådkutter	12-13, 21		
Utbedre feil	183-187		
Utfyllende sting	168		
Utjevning			
• Sømshøyde	81		
• Stoffsjikt	81		
Utvalgsmeny			
• Åpne nytt motiv	153		
• Lagre	153		
• Slette motiv	153		
• Tilføye motiv	153		

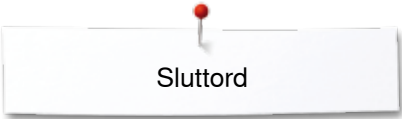

Sluttord

Tekst

Herbert Stolz/Susanne Ribí

Illustrasjoner

www.sculpt.ch

Foto

Patrice Heilmann, Winterthur

Sats, Layout, DTP

Susanne Ribí

Copyright

2012 BERNINA International AG, CH-Steckborn

In partnership with

