



BERNINA 780



made to create **BERNINA**

Kære BERNINA Kunde



Hjertlig tillykke! Du har besluttet dig for BERNINA og har hermed et produkt, som du vil have glæde af i mange år. I over 100 år har min familie koncentreret sig om at yde fuld tilfredshed til vore kunder. Det er mit personlige ønske at fortsætte traditionen med at tilbyde schweizer-præcision ned til mindste detalje, fremtidsorienteret sy-teknologi og en omfattende kundeservice.

BERNINA 7-serien, består af tre yderst moderne modeller. Ved udviklingen af disse, blev der ikke kun lagt vægt på de højste krav til teknikken og brugervenligheden, men også designet af produktet var vigtigt. Når det kommer til alt, sælger vi vores produkter til kreative mennesker som dig, der ikke kun lægger vægt på bedste kvalitet, men også form og design.

Glæd dig til at sy, quilte og brodere med din nye BERNINA 780. Informationer om vores store udvalg af tilbehør finder du på www.bernina.com. På vores hjemmeside finder du iøvrigt mange inspirerende sy-projekter, som du gratis kan downloade.

Yderligere information om vores service får du hos vores højtuddannede BERNINA forhandlere.

Jeg ønsker dig god fornøjelse og mange kreative timer med din nye BERNINA.

H.P. Ueltschi
Indehaver
BERNINA International AG
CH-8266 Steckborn
www.bernina.com

SIKKERHEDSFORSKRIFTER

VIGTIGE INFORMATIONER

Ved brug af et elektrisk apparat skal der tages følgende grundlæggende sikkerhedsforanstaltninger:

Læs venligst disse sikkerhedsforskrifter grundigt igennem, før sy-/brodericomputeren tages i brug.

Træk principiel altid stikket ud af stikkontakten, når sy-/brodericomputeren ikke er i brug.

FARE!

Beskyttelse mod elektriske stød:

1. Lad aldrig sy-/brodericomputeren stå uden opsyn, mens den er tilsluttet lysnettet.
2. Efter endt brug og inden rengøring skal stikket altid tages ud af stikkontakten.
3. LED lys. Kig ikke direkte i lyskilden med forstørrelsesglas eller andre former for linser. Klasse 1M LED produkt.

ADVARSEL!

Beskyttelse mod forbrændinger, ildebrand, elektriske stød eller personskader:

1. Anvend kun sy-/brodericomputeren til de i brugsanvisningen foreskrevne formål. Anvend kun tilbehør anbefalet af BERNINA.
2. Brug ikke sy-/brodericomputeren som legetøj. Vær ekstra forsigtig, når sy-/brodericomputeren bruges af børn eller i nærheden af børn. Hvis sy-/brodericomputeren skal benyttes af børn, personer med fysiske og psykiske handicap eller hvis man ikke ved hvordan sy-/brodericomputeren skal bruges, skal brugerne have grundig instruktion i sy-/brodericomputerens rette brug af en ansvarlig person, før den anvendes. Børn skal være under opsyn for at være sikker på de ikke leger med sy-/brodericomputeren.

3. Anvend ikke sy-/brodericomputeren, hvis:
 - ledning eller stik er beskadiget
 - den ikke syr ordentligt
 - den har været tabt på gulvet, eller den er blevet beskadiget
 - den har været i berøring med vand
 Indlever symaskinen og broderimodul til den nærmeste autoriserede BERNINA forhandler til kontrol, reparation, elektrisk eller mekanisk justering.
4. Undgå ved brug at tildække sy-/brodericomputerens ventilationshuller. Sørg for at holde dem fri for trævler, støv og stofrester.
5. Hold fingrene væk fra alle bevægelige dele. Vær især forsigtig i nærheden af nålen.
6. Kom aldrig nogen form for genstand i sycomputerens åbninger.
7. Anvend ikke sy-/brodericomputeren udendørs.
8. Brug ikke sy-/brodericomputeren, hvor der anvendes drivgasprodukter (spray) eller ilt.
9. Undlad at trække eller skubbe stoffet under syning. Det kan medføre, at nålen knækker.
10. Anvend aldrig bøjede nåle.
11. Benyt altid en original BERNINA stingplade. Brug af en forkert stingplade kan medføre at nålen knækker.
12. Sluk altid sy-/brodericomputeren ved at sætte hovedafbryderen på «0» inden stikket trækkes ud af stikkontakten. Når stikket trækkes ud af stikkontakten, skal der altid trækkes i stikket og ikke i ledningen.
13. Sæt hovedafbryderen på «0» ved arbejdsopgaver ved nålens område: F.eks. trådning, udskiftning af nål, trykfod osv.
14. Sluk altid for sy-/brodericomputeren når dæksler fjernes, smøring eller anden servicejustering nævnt i denne brugsanvisning.
15. Sy-/brodericomputeren er dobbeltisoleret. Brug kun originale reservedele. Overhold forskrifterne for vedligeholdelse af dobbeltisolerede produkter.

VEDLIGEHOJDELSE AF DOBBELTISOLEREDE PRODUKTER

Et dobbeltisoleret produkt er forsynet med to isoleringsenheder i stedet for jordforbindelse. Et dobbeltisoleret produkt er ikke udstyret med jordstik, og et sådant skal heller ikke anvendes. Vedligeholdelse af et dobbeltisoleret produkt kræver stor omhu og indgående kendskab til systemet og bør derfor kun udføres af kvalificeret personale. Anvend kun originale reservedele til service og reparation. Et dobbelt isoleret produkt er mærket på følgende måde: «Dobbeltisolering» eller «Dobbeltisoleret».

Dette symbol  kan kendetegne sådan et produkt.

ANSVARFRASKRIVELSE

Vi tager ikke ansvar for eventuelle skader, som skyldes misbrug af denne sy-/brodericomputer. Denne sy-/brodericomputer er kun beregnet til husholdningsbrug.

Denne sy-/brodericomputer svarer til den europæiske retningslinie 2004/108/EC om brug af elektrovarer.

GEM DISSE FORSKRIFTER SAMMEN MED SYCOMPUTEREN!



Den nyeste version af din brugsanvisning finder du på www.bernina.com

Miljøbeskyttelse



BERNINA International AG tænker på miljøet. Vi stræber efter hele tiden at formindske miljøpåvirkningen fra vores produkter ved hele tiden at forbedre produktets design og produktionsteknologi.

Når maskinen skal skrottes, tænk på miljøet og aflever produktet på en genbrugsstation. Smid ikke produktet i en husholdningsskraldespand. Hvis du er i tvivl kontakt din lokale BERNINA forhandler.



Hvis sycomputeren opbevares i et koldt rum, skal man ca. 1 time før brugen stille den ind i et varmt rum.

Indhold Syning

Sikkerhedsforskrifter	2	Sikkerhedsprogram	27
Miljøbeskyttelse	3	• Skærmen viser	27
Betegnelser	8	• Vælg nål	27
Forklaring af betegnelser	8	• Vælg stingplade	27
Navigations forløb	8	• Gemme	27
Tilbehør	9	Nåleoversigt	27
Standardtilbehør	9	• Vælg nål	27
Trykfødder	10	Vælg trykfod	28
Opstilling af tilbehørsboksen	11	• Skærmen viser	28
Spole	11	• Optimale trykfødder	28
Oversigt over sycomputeren	12	• Gem	28
Forsiden	12	• Tilbage til grundindstilling	28
Detaljer	12	Ændre trykfodstryk	29
Vigtige syinformationer	14	• Ved kraftige eller flere lag stof (f.eks. frihåndsqviltning)	29
Tråd	14	• Gem trykfodstryk	29
Nål, tråd og materiale	14	• Tilbage til grundindstilling	29
Nål, tråd	15	Transportør og stoftransport	30
• Korrekt kombination	15	Transportøren er syklar/sænket	30
• For tynd tråd eller for tyk nål	15	Funktioner	32
• For tyk tråd eller for tynd nål	15	Oversigt «Funktions»-taster	32
Oversigt nåle	16	• «Start/Stop»-tast	32
Forberedelse	17	• «Trykfodsposition»-tast	32
Hovedafbryder/Netledning	17	• «Automatisk trådklip»-tast	32
Magnetholder til pegepenen	17	• «Tilbagesynings»-tast	32
Fodpedal	17	• «Mønsterbegyndelse»-tast	32
Forlængerbord	18	• «Nålestop»-tast	32
• Kantlineal	18	• Tast til programmering af «Enkeltmønster-/Hæftning»	32
Knæløfter	18	• Hastighedskontrol	32
Lodret spoleholder	19	• «Automatisk hæfteprograms»-tast	33
Spoling af undertråd	20	• Stingbredde-/længdeknop (multifunktionsknapper)	33
• Spoling under syning	20	• «Nåleplacerings»-taster	33
Spolen sættes i/Tråd undertråden	21	• Nålestop oppe og «Tilbagesynings»-tast	33
• Fjern spolen fra spolekapslen	21	• Nålestop nede og «Tilbagesynings»-tast	33
Skifte spolekapslen	21	Skærm	34
Trådning af overtråd	22	Oversigt hovedskærm	34
Udskiftning af nål	22	• System indstillinger	34
Trådning af dobbeltnål	23	• Eksterne funktioner/skærbilleder	34
Trådning af trippelnål	23	• Menu valg	34
Tråd nålen	24	• Valg	35
Udskiftning af trykfod	24	• Sømskærm	35
Stingplade	25	• Sømredigeringsområde	35
• Stingplademarkeringer	25	Skærm funktioner	36
• Fjern stingpladen	25	Oversigt syfunktioner	36
• Montering af stingplade	25	Generelle funktioner	36
Trådspænding	26	Oversigt knaphulsfunktioner	38
• Ændre overtrådsspænding	26	Oversigt skrifttyper	39
• Gem overtrådsspændningen	26	Oversigt af funktionerne i kombinationsskærmen	40
• Tilbage til grundindstilling	26		

Setup-Program	44	Balance	60
Oversigt «Setup»-Skærm	44	Nytte- og pyntesømme	60
Syindstillinger	45	• Rettelser	60
• Ændre overtrådsspænding	45	• Sidetransporterede sømme	60
• Reguler syhastigheden	45	• Lodret retelse	61
• Hæftesting ved mønsterbegyndelse	45	• Vandret retelse	61
• Programmer «Funktions»-tasten/ «Funktions»-ikonet	46	• Tilbage til grundindstilling	61
• Trykfodens svævepostion	46	ECO beskrivelse	62
• Automatisk hæfteprogram	46	• Aktiver eco	62
• Automatisk trådklip	46	• Sluk eco	62
• Løft trykfoden	46	Nyttesømme	64
• Automatisk trådklip og hæftesting	46	Oversigt nyttesømme	64
• Trykfodsposition med nålestop nede	47	Vælg søm	66
• Programmer «Tilbagesynings»-tasten	47	• Direkte, Variant 1	66
• Programmer «Hæfte»-tasten	47	• Direkte, Variant 2	66
Broderiindstillinger	48	• Med sømvalgs-tasterne	66
• Kalibrering af ramme	48	• Annuller	66
• Materialets tykkelse	49	Personlig indstilling af søm	67
• Hæftesting aktiv/inaktiv	49	Midlertidig personlig hukommelse	67
• Trådklip	49	Personligt program	68
Personligt Program	50	Ændre stingbredde og stinglængde	69
• Velkomsttekst	50	Eksempler på brug af nyttesøm	70
• Slet velkomsttekst	50	Ligesøm	70
• Korrektur	50	Forstærket ligesøm	70
Meddelelser og lydindstillinger	50	Forstærket zigzag	71
• Overtråd-/Undertrådsindikator	50	Lynlås	72
Ændringer af lydindstillinger	51	Stoppeprogram manuelt	73
• Vælg Søm/Funktion/BSR	51	Automatisk stopning	74
Sycomputerens indstillinger	51	Forstærket stoppeprogram, automatisk	75
• Valg af sprog	51	Forstærket stoppeprogram	75
• Skærmindstillinger	52	Kastning	76
• Skærmkalibrering	52	Dobbelt overlock	76
• Grundindstilling	53	Kantafslutning	77
Rengøring/Update	54	Blindsøm	78
• Justering af den automatiske knaphuls fod nr. 3A	54	Synlig oplægning	78
• Opdatering	54	Hæftesøm	79
• Rens trådfangeren	55	Risting	79
• Smør sy-/brodericomputeren	55	Flad forbindelsessøm	80
• Parkering	55	Udligning af stofhøjden	81
Information	56	Syning af hjørner	81
• Version	56	Knaphuller	82
• Forhandler detaljer	56	Oversigt knaphuller	82
• Servicedata	56	Vigtige informationer	83
Vejledning	57	• Manuelle knaphuller markeres	83
Oversigt vejledning	57	• Automatisk knaphul markeres	83
Syvejledning	58	• Øjeknaphuller markeres	83
Oversigt Syvejledning	58	• Syprøve	83
Oversigt syteknikker/anbefalinger	58	• Ændring af stolpebredde	83
Forlad syvejledningen	58	• Indstil stinglængden	83
Hjælpeprogram	59		
• Sømme	59		
• Funktioner	59		
• Forlad hjælpeprogrammet	59		

Stabilisering og indlægsmateriale	84	BSR (BERNINA Sting Regulator)	106
Indlægstråd	85	Quiltning med BSR	106
• Ideelt trådindlæg	85	• BSR-Funktion	106
• Trådindlæg i knaphuls fod nr. 3A	85	• BSR-Funktion med ligesøm nr. 1	106
• Trådindlæg i knaphuls fod nr. 3C (ekstra tilbehør)	85	• BSR-Funktion med zigzag søm nr. 2	106
• Indlægstråd hæftes	85	• To forskellige BSR-modi	106
• Knaphullet sprættes op med en trensekniv	85	• Forberedelse	107
• Knaphullet sprættes op med et knaphulsjern (ekstra tilbehør)	85	• Fjern sål	107
		• Sætte sål på	107
Ændring af balancen	86	Funktioner i BSR	108
• Balance ved programmeret knaphulslængde	86	• Nålestop nede (standard)	108
• Balance ved programmeret øjeknaphul eller rundt knaphul	86	• Nålestop oppe	108
• Balance ved manuelt øjeknaphul eller rundt knaphul	86	• Hæve eller sænke nålen	108
• Balance ved manuelt linnedknaphul	86	• Hæfte med «Start/Stop»-tasten (kun modus 1)	108
• Balance ved stingtællerknaphul	86	• Hæftetast (kun BSR 2)	108
• Slet balance	86	• Frihåndsquiltning (kun BSR 2)	108
		• Frihåndsquiltning uden BSR	108
Programmering af knaphuller	87	• Bip-signal tænd/sluk	109
Automatisk linnedknaphul og strækknaphul med længdeudmåling	87	• Vælg lydssignal til BSR i Setup program	109
Direkte programmering af automatisk knaphul	88	• Vælg lydssignal til BSR på skærmen	109
Automatisk knapudmåling	88	• Sy med BSR funktionen	110
Automatisk øjeknaphul og rundt knaphul	89	• Deaktivere BSR syning med brug af «Start/Stop»-tasten	110
Rundtknaphul med dobbelt kiletrense og dekorativt knaphul med trekant trense	90	• Afslut BSR funktion	110
Håndsyet knaphul	91	BERNINA overtransport	111
Stingtællerknaphul	91	• Trykfodssortiment	111
Knaphul i langtidshukommelsen	92	• Starte BERNINA overtransport (BDF)	111
Manuelt 7 eller 5 trins-Knaphul	94	• Stoppe BERNINA overtransport (BDF)	111
Knapisyningensprogram	95	Materialer	112
Snøreprogram	96	Skrifttyper	113
Pyntesømme	97	Oversigt skrifttyper	113
Oversigt pyntesømme	97	• Skrifttyper	113
Anvendelse	97	• Perfekt stingbillede	113
Tapering	98	Kombinere bogstaver	114
• Ændre vinkel	98	• Vælg næste bogstav	114
• Programmere længden på del 2	99	• Stor billedskærm	114
• Programmere længden på del 2 ved indtastning i mm	99	• Slet tekst	114
• Manuel indstilling af længden på del 2	99	Korriger en kombination	115
• Tilbage	99	• Tilføj bogstaver	115
		• Slet bogstaver	115
Eksempler på brug af pyntesømme	100	Kombinere bogstaver og funktioner	115
Korssting	100	• Vælg små bogstaver	115
Bieser	101	• Ændre størrelse	115
Syning med kraftig undertråd	102	Monogrammer	116
Quiltesømme	103	• Monogram størrelser	117
Oversigt Quiltesømme	103	• Balance	117
Eksempler på brug af quiltesøm	104	Personligt program	118
Håndquiltesøm	105	Personligt program-skærm	118
Frihåndsquiltning	105	Forberede søm	118
		• Programmering af første søm	118
		• Programmering af næste søm	119
		• Vælg sømme i dit personlige program	119
		• Personlig skærm	119
		Ændre/overskrive sømme	120
		Slette søm	121

Kombinationsskærm	122
Programmere sømkombinationer	122
• Programmer og gemme	122
Tøm sømredigeringsområdet	123
• Trinvis tømning af sømredigeringsområdet	123
• Slet en kombination	123
Oversigt kombinationer	123
Åbn en gemt sømkombination	124
Korriger sømkombinationer	125
• Tilføj sømmønster	125
• Ændre sømmønster	125
• Tilpas længden indenfor en kombination	125
• Tilpas bredden indenfor en kombination	126
• Spejlvende hele kombinationen	126
• Underinddeler	126
• Underinddeler 2	126
• Flyt et enkeltmønster i en kombination	127
• Flytte flere dele af sømmen i en kombination	127
• Et enkeltmønster i en kombination kan sys i en hver retning	127
• Sy hele kombinationen i den ønskede retning	127
Sømkombination	128
• Overskriv	128
• Slet	128
Forløb	128
Indhold Broderi	129-130
Vedligeholdelse	181-182
Forebyggelse og afhjælpning af fejl	183-187
Søm oversigt	188-198
Broderimotiver	199-209
Skrifttyper	210
Indhold	211

Betegnelser



FARE!

Meget vigtigt!
Fare for skader!

VIGTIGT!

Meget vigtigt!
Fare for produkt skader!



Tips!

Forklaring af betegnelser

Balance	Udligning af balancen
BERNINA USB stick	Mobilt lagerenhed
Foldekant	Foldet stofkant
BSR	BERNINA Sting Regulator. Frihåndsquilt med fastlagt stinglængde indenfor bestemt hastighed
clr	Clear. Sletter indstillinger og data
Griber	Fanger overtråden og danner sammen med undertråden stingdannelsen
LMS	Programmeret knaphulslængde
Hukommelse	Langtidshukommelse
Stolpe	Tæt zigzag
Trense	Knaphullets vandrette stikning

Navigations forløb

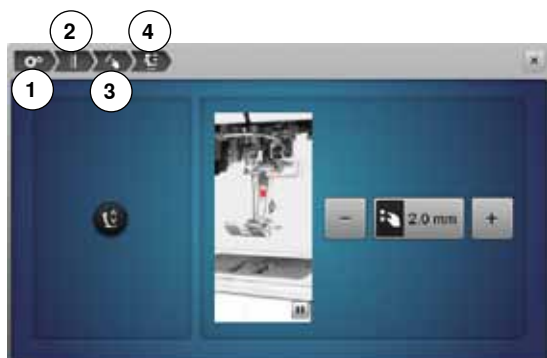

- 1 Setup programmet er valgt
 - 2 Syndstilling er valgt
 - 3 Programmering af «Funktions»-taster/«Funktions»-ikonet er valgt
 - 4 Programmering af trykfodens svæveposition er valgt
- Ved at vælge det tilsvarende ikon (i dette eksempel 1-3) åbnes den ønskede skærm

Alle rettigheder forbeholdt

Af tekniske grunde kan der til en hver tid foretages ændringer af sycomputerens udstyr og tilbehør samt forbedringer af produktet uden at det bliver bekendt gjort. Der kan ligeledes være ændringer i tilbehøret tilpasset det gældende land.

Tilbehør

Standardtilbehør



- 1 Knæløfter
- 2 Fodpedal
- 3 Støvhætte
- 4 Tilbehørsboks
- 5 Netledning
- 6 Sømlineal til forlængerbord
- 7 Lige-/CutWorkstingpladen
- 8 Forlængerbord

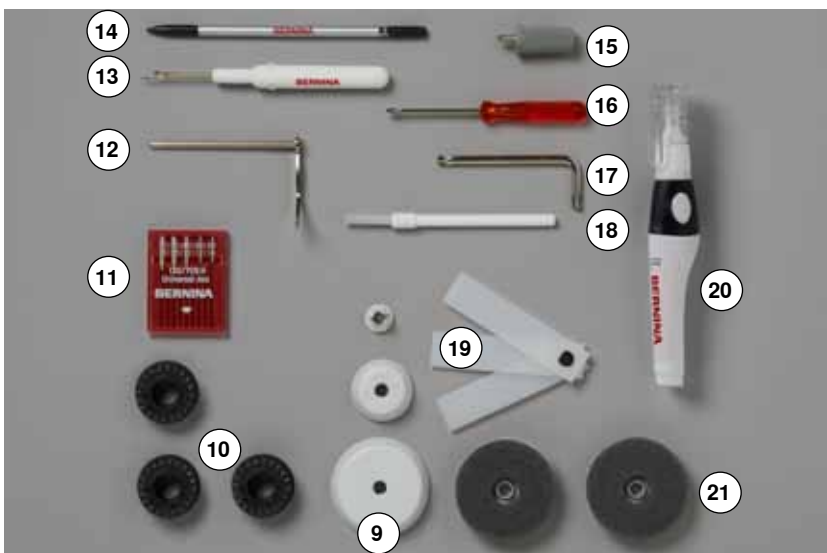

- 9 3 Trådstop
- 10 4 Spoler (deraf 1 i spolekapslen)
- 11 Nålesortiment
- 12 Kantlineal til højre
- 13 Trensekniv
- 14 Pegepen
- 15 Skruetrækker grå Torx
- 16 Skruetrækker rød
- 17 Vinkelskruetrækker Torx
- 18 Rensebørste
- 19 Udligningsplader
- 20 Olie
- 21 2 Skumunderlag

Trykfødder



- 1 Nr. 1C Transportørfod
- 2 Nr. 1D Transportørfod
- 3 Nr. 2A Overlockfod
- 4 Nr. 3A Automatisk knaphulsfod med slæde
- 5 Nr. 4D Lynlåsfod
- 6 Nr. 5 Blindstingsfod
- 7 Nr. 8D Jeansfuss
- 8 Nr. 20C Åben broderfod
- 9 Nr. 40C Sidetransportfod
- 10 Nr. 42 BSR-trykfod



Ekstra tilbehør findes under
www.bernina.com

Opstilling af tilbehørsboksen



- Bag på boksen trækkes begge fødder ud indtil de klikker på plads



Indretnings eksempel

Indretning

Boksen er indrettet med en stor **1** og en lille skuffe **2** samt holder til spoler **5** og trykfødder **7**.

- Spolen fjernes let ved tryk på fjederen **6**
- Den fuldautomatiske knaphulsfod nr. 3A kan opbevares i det venstre rum **4**
- Det medleveret nålesortiment opbevares i det specielle rum **3**

Spole



VIGTIGT!

Omgå spolerne med omhu. Hvis de sølvfarvede sensoroverflader er ridset eller snavset, er funktionen til overvågning af undertråden ikke garanteret.

VIGTIGT!

Opbevar spolerne i det passende rum i tilbehørsboksen, så at de sølvfarvede sensoroverflader ligger mod højre. Ellers kan det ske at spolen klemmer sig fast, da de to vægge i spolerummet har forskellige diameter.

Oversigt over sycomputeren

Forsiden



Detaljer

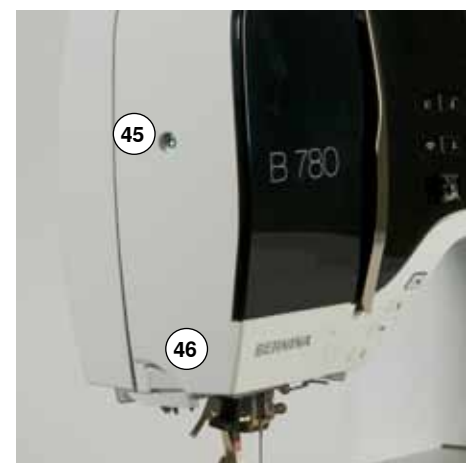
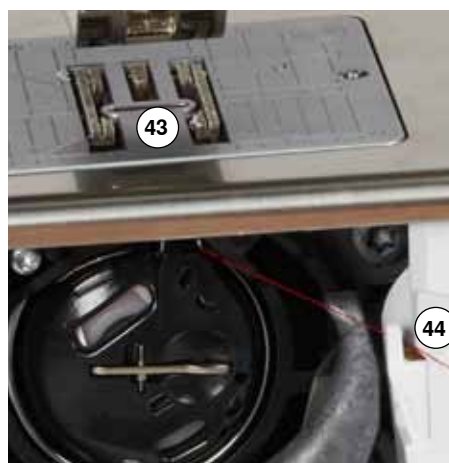
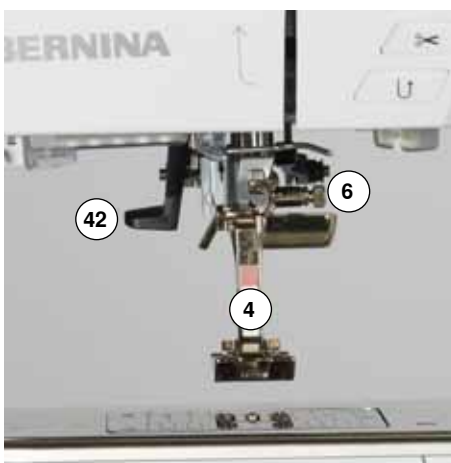



- 1 Klapdæksel
- 2 Stingplade
- 3 Fastgørelse af ekstra tilbehør
- 4 Trykfod
- 5 LED sylys
- 6 Nåleholder
- 7 «Tilbagesynings»-tast
- 8 Automatisk trådclip
- 9 «Trykfods»-tast
- 10 «Start/Stop»-tast
- 11 Trådføring
- 12 Syhastighed
- 13 «Hæfte»-tast
- 14 Tast til programmering af «Enkeltmønster-/Hæftning»
- 15 «Mønsterbegyndelse»-tast
- 16 «Nålestop nede/oppe»-tast
- 17 Trådgiverafdækning
- 18 Trådgiver
- 19 Spoleforspænding
- 20 Bærehåndtag
- 21 Spoleapparat
- 22 Trådskeer
- 23 Skærm
- 24 Stingbredde knap
- 25 «Indstillings»-taster
 - «Home»-tast
 - «Setup»-tast
 - «Vejlednings»-tast
 - «Syvejlednings»-tast
 - «Hjælpe»-tast
 - «eco»-tast
 - «clr»-tast
- 26 Stinglængde knap
- 27 «Nåleplacerings»-taster
- 28 Bøsning til knæløfter
- 29 Bagerste trådfører
- 30 Vandret spoleholder
- 31 Lodret spoleholder
- 32 Øje til trådføring
- 33 Håndhjul
- 34 Hovedafbryder tænd «I»/sluk «0»
- 35 Stik til netledning
- 36 Ventilationshuller
- 37 Magnetholder til pegepenen
- 38 USB forbindelse
- 39 PC-tilslutning til broderi software
- 40 Stik til fodpedal
- 41 Transportørsænkning



- 42 Nåletråder
- 43 Transportør
- 44 Trådkniv til undertråd
- 45 Fastgørelsesskrue til dækselt
- 46 Trådskeer på lampehuset
- 47 Fastgørelse af forlængerbord
- 48 Hul til fastgørelse af stoppering
- 49 Fastgørelse af ekstra tilbehør
- 50 BSR stik
- 51 BERNINA overtransport

Vigtige syinformationer

Tråd

Vælg tråd efter opgave. For at opnå det bedste resultat spiller kvaliteten af nål, tråd og materiale en stor rolle. Det anbefales at bruge tråd fra kendte fabrikanter.

Bomuldstråd

- Bomuldstråd har naturfiberenes fordele og er derfor især egnet til syning i bomuldsstoffer
- Hvis bomuldstråden er merciseret har den et let blankt skær og beholder sine egenskaber ved vask

Polyestertråd

- Polyestertråd har stor slidstyrke og er særdeles farveægte
- Polyestertråd er mere elastisk og anbefales, når der kræves en stærk og strækbar søm

Rayontråd

- Rayontråd er en blød viskosefiber og fremhæves med en flot glans
- Rayontråden egner sig frem for alt til pyntesøm, da det giver en flot effekt

Nål, tråd og materiale

VIGTIGT!

Kontrol af nålens stand.

Retningslinje: Nålen udskiftes ved start på et nyt syprojekt. En defekt nål kan ikke blot beskadige sytøjet, men også sycomputeren.

Vær omhyggelig ved valg af nål og tråd.

Den rigtige nålestørrelse afhænger ikke kun af den valgte tråd, men skal også passe til det anvendte materiale. Materialets tykkelse bestemmer trådens format, nålestørrelse og spidsens udformning.

Nål, tråd

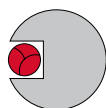

Korrekt kombination

Under syningen skal tråden løbe ubesværet ned i den lange rille på nålens forside.

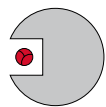

For tynd tråd eller for tyk nål

Tråden har for meget spillerum i rillen. Fejlsting og trådskeer kan ske.

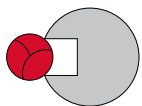

For tyk tråd eller for tynd nål

Tråden gnider mod kanten af rillen og kan sætte sig fast. Dette kan knække tråden.



Retningslinier

Materiale og Tråd

Nålestørrelse

Lette materialer:

Tynd tråd (stoppetråd, broderitråd)

70-75

Mellemkraftige materialer:

Normal tråd

80-90

Kraftige materialer:

Sytråd (til quilt og stikninger)

100, 110, 120

130/705 H-S/70

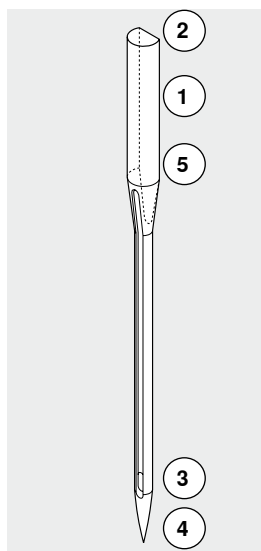

1 130 Skaftelængde

2 705 Fladt skaft

3 H Nåleudskæring

4 S Nålespids (her f.eks. mellemfin kuglespids)

5 70 Nålestørrelse (skaftets diameter)

Oversigt nåle

Universal

130/705 H/60-100

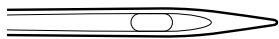

Normal spids, lettere afrundet

Til næsten alle natur- og syntetiske materialer (vævede og strikkede)

Metafil

130/705 H-MET/75-80 eller H-SUK/90-100

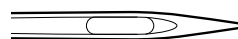

Stort øje

Syning med metaltråd

Jersey/stræk

130/705 H-S, H-SES, H-SUK/70-90

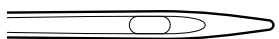

Kuglespids

Jersey, trikot, strik, stræk-stoffer

Cordonnet (Topstitching)

130/705 H-N/80-100

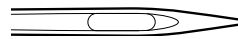

Lille kuglespids, aflangt øje

Stikninger med tyk tråd

Læder

130/705 H-LL, H-LR/90-100

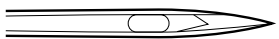

Skærespids

Alle typer af læder, syntetisk læder, plastik og ruskind

Wingnål (hulsøm)

130/705 HO/100-120

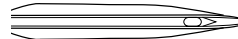

Bred nål (vinger)

Hulsøm

Jeans

130/705 H-J/80-110

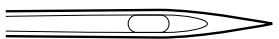

Meget tynd spids

Kraftige materialer som denim, kanvas, arbejdstøj

Dobbelt wingnål

130/705 H-ZWI-HO/100



Specialeffekter med hulsømsbroderi

Microtex

130/705 H-M/60-90

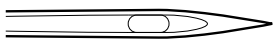

Ekstra tynd spids

Mikrofiber og silke

Dobbeltnål

130/705 H-ZWI/70-100

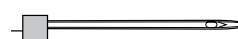

Nåleafstand:
1.0/1.6/2.0/2.5/3.0/4.0/6.0/8.0

Synlig oplægning i strækmaterialer, biesser pyntesyning

Quiltning

130/705 H-Q/75-90

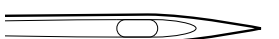

Tynd spids

Ligesøm og stikninger

Trippelnål

130/705 H-DRI/80



Nåleafstand: 3.0

Synlig oplægning i strækmaterialer, biesser pyntesyning

Broderi

130/705 H-SUK/70-90

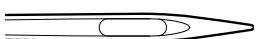

Stort øje, let kuglespids

Broderi på alle natur- og syntetiske materialer

Forberedelse

Hovedafbryder/Netledning

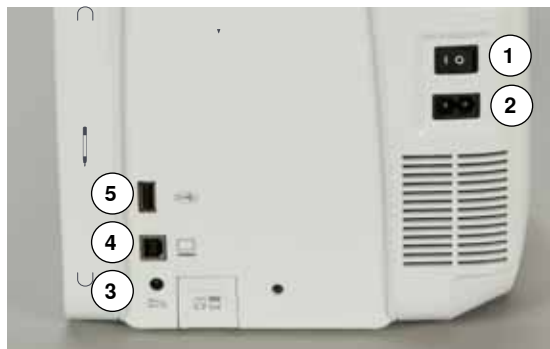

1 Hovedafbryder
Sycomputeren tændes og slukkes med hovedafbryderen.

1 Sycomputeren er tændt
0 Sycomputeren er slukket

2 Stik til netledning
3 Stik til fodpedal
4 PC tilslutning
5 USB forbindelse

Magnetholder til pegepenen



Pegepenen kan obvares enkelt og sikkert på de 2 magneter **1**.

Fodpedal



Tilslut fodpedalen

- Rul ledningen ud
- Indsæt kablet i det rigtige stik **1**
- Sæt den oprullede ledning fast i ønsket længde ved **4** eller **5**

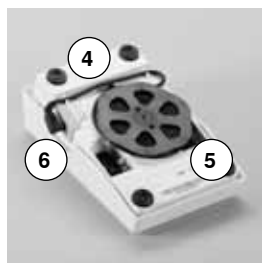
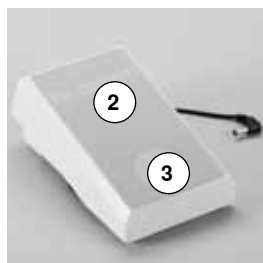

Reguler syhastigheden

Syhastigheden reguleres med et større eller mindre tryk på fodpedalen **2**.

Hæve eller sænke nålen

- Tryk med hælen **3** på fodpedalen
- ▶ Nålen bliver stillet op eller ned

Fjern fodpedalen

- Rul ledningen op på undersiden
- Sæt ledningen fast ved **6**

Forlængerbord

Forlængerbordet gør arbejdsfladen større.

Montering af forlængerbord

- Drej på håndhjulet eller tryk på «Nålestop nede/oppe»-tasten (se side 13)
- ▶ Nålen hæves
- Tryk på «Trykfodsposition»-tasten
- ▶ Trykfoden hæves
- Skub forlængerbordet fra venstre mod højre, over friarmen indtil det går i hak



Fjern bordet

- Hæv nål og trykfod
- Tryk knappen 1 ned
- Fjern bordet mod venstre



Kantlineal

- Tryk på sømlinealens knap for at sætte den i rillen (undersiden af bordet) fra venstre eller højre

Kan indstilles trinløst i hele bordets længde.

Knæløfter

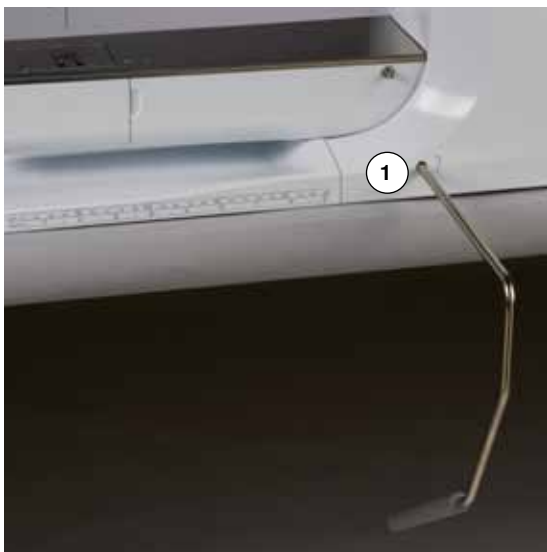

Knæløfteren bruges til at løfte og sænke trykfoden.

Montering af knæløfteren

- Indsæt knæløfteren i åbningen 1

Hæv eller sænk trykfoden

- Tryk knæløfteren til højre med knæet
- Det skal være muligt at betjene knæløfteren i normal afslappet siddestilling
- ▶ Trykfoden løftes samtidig med at transportøren sænkes. Trådspændingen udløses
- ▶ Efter det første sting er transportøren igen i normalstilling



Er der behov for det, kan din BERNINA-forhandler tilpasse knæløfterens position.

Lodret spoleholder



Den lodrette spoleholder befinder sig på siden bagved håndhjulet. Uundværlig ved syning med flere tråde, f.eks. syarbejder med dobbeltnål osv. og gør det muligt at opspole undertråd, mens der sys.

- Drej spoleholderen **1** opad, til den sidder fast

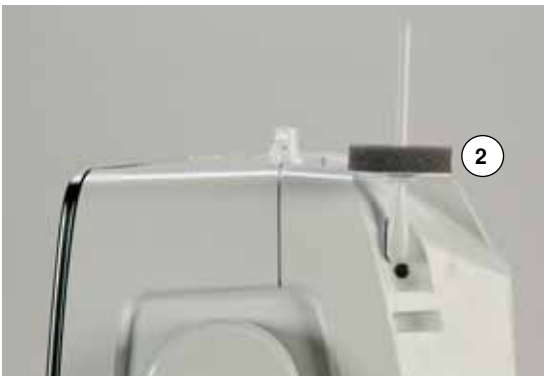

- Brug et skumunderlag **2** når der spoles, for at øge stabiliteten

Spoling af undertråd



- Sæt hovedafbryderen på «I»
- Sæt den tomme spole 1 på spoleapparatet

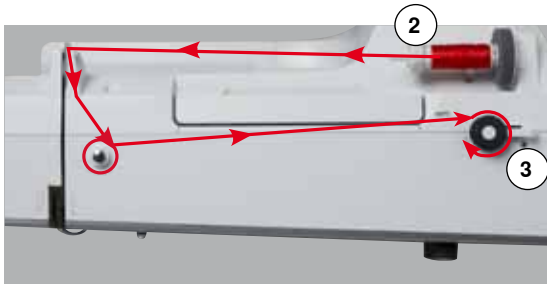

- Sæt skumunderlaget på spoleholderen
- Anbring trådrollen på spoleholderen
- Sæt en passende trådstop på 2
- Før tråden igennem den bageste trådføring og rundt om forspændingen i pilenes retning
- Vikkel tråden to til tre gange rundt om den tomme spole
- Skær den overskydende tråd af med trådkniven 3



Passende Trådstop

Spolens diameter = Trådstoppens diameter. Der må ikke være noget mellemrum mellem spole og trådstop.

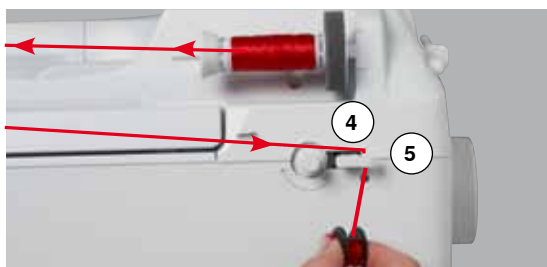

- Tryk tilkoplingstasten 4 mod spolen
- ▶ Spoleapparatet starter automatisk
- ▶ Spoleskærmen åbnes
- Flyt den runde knap på skærmen med pegepennen eller fingeren til højre eller venstre eller
- Drej på stingbrede knappen (se side 12)
- ▶ Spole hastigheden ændres
- ▶ Spolingen stopper automatisk, når spolen er fuld
- ▶ Skærmen lukkes
- Fjern spolen og før tråden hen over trådkniven 5

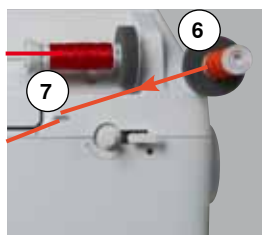

Spoling under syning

- Et skumunderlag placeres på den lodrette spoleholder 6
- Placer trådrollen på den lodrette spoleholder
- Tråden føres gennem øjet 7

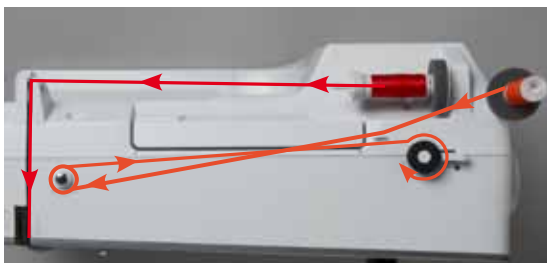

- Derefter rundt om spoleforspændingen

Gør som beskrevet ovenover.



Ved spoling fra den lodrette spoleholder anbefales det at reducere spolehastigheden.

Spolen sættes i/Tråd undertråden

Fjern spolen fra spolekapseln

- Tryk på klinken ved spolekapseln (se billedet ved «Fjern spolekapseln» på denne side)



- Fjern spolekapseln i henhold til den nedestående beskrivelse
- Læg spolen i kapseln så tråden spoles af imod urets retning 1
- Før tråden fra venstre ind i slidsen



- Før tråden til højre ind under fjederen 2
- Før tråden igennem trådføreren og træk den opad
- ▶ Tråden er trådet i trådføreren
- Når der trækkes i tråden
- ▶ Skal spolen dreje imod urets retning

Skifte spolekapslen

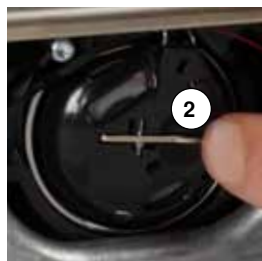

Fjern spolekapslen

- Hæv nålen
- Sæt hovedafbryderen på «0»
- Åben klappedækslet 1
- Tryk på klinken 2
- Fjern spolekapslen

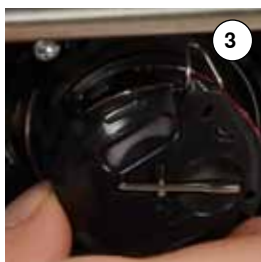

Sæt spolekapslen i

- Hold spolekapslen så trådføreren 3 er opad
- Læg trådføreren i fordybningen 4 på griberbanedækslet
- Sæt spolekapslen i, tryk på midten til den går i hak

Trådkniv til undertråd

- Træk tråden hen over trådkniven 5
- Luk klappedækslet



Trådning af overtråd

- Hæv nål og trykfod
- Sæt hovedafbryderen på «0»
- Sæt skumunderlaget på spoleholderen
- Anbring trådrollen på spoleholderen, tråden skal dreje med uret
- Sæt en passende trådstop på

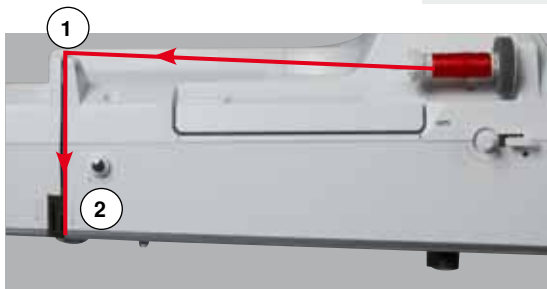
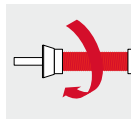

- Hold tråden fast og før tråden i pilens retning igennem den bagerste føring 1
- Træk den fremad ind i slidsen på overtrådsspændingen 2



- Træk tråden nedad på højre side af trådgiverafdækningen rundt om punkt 3
- Træk tråden opad på venstre side af trådgiverafdækningen om punkt 4 (trådgiveren)
- Før tråden ned gennem trådføringerne 5 og 6
- Tråd nålen (se side 24)

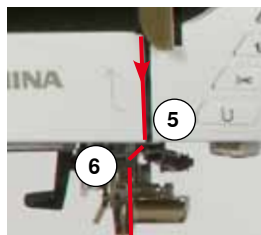

Passende Trådstop

Spolens diameter = Trådstoppens diameter. Der må ikke være noget mellemrum mellem spole og trådstop.

Udskiftning af nål

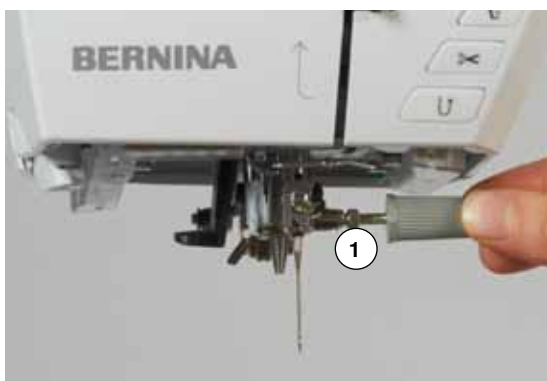

Nålen fjernes

- Hæv nålen
- Fjern eller sænk trykfoden (se side 24, 32)
- Sæt hovedafbryderen på «0»
- Nåleholderskruen 1 løsnes med den grå skruetrækker
- Træk nålen ned

Nålen sættes i

- Den flade side af kolben skal vende bagud
- Skub nålen op, indtil den støder på
- Nåleholderskruen 1 strammes med den grå skruetrækker

Trådning af dobbeltnål

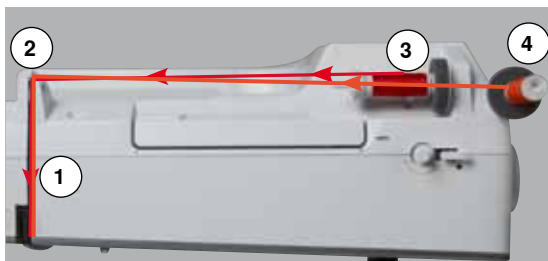

Den første tråd

- Hæv nål og trykfod og fjern evt. trykfoden
- Sæt hovedafbryderen på «0»
- Dobbelt nålen sættes i
- Sæt skumunderlaget på spoleholderen
- Tråd rullen **3** sættes på den vandrette spoleholder
- Sæt en passende trådstop på
- Hold tråden fast og før tråden igennem den bagerste føring **2**
- Tråden føres ind i slidsen på den **højre** side af trådspændingsskiven **1**
- Følg den normale trådningsvej
- Tråd tråden manuelt i den **højre** nål

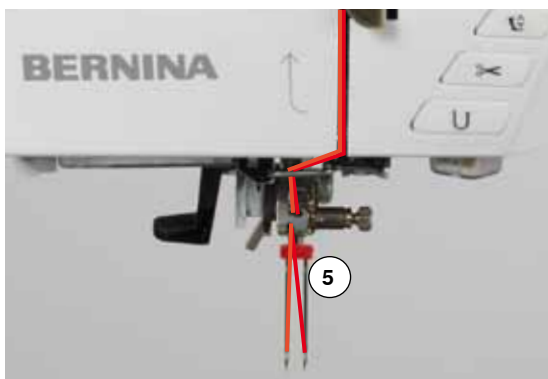

Den anden tråd

- Et skumunderlag placeres på den lodrette spoleholder
- Den anden tråd rulle **4** placeres på den lodrette spoleholder
- Hold tråden fast og før tråden igennem den bagerste føring **2**
- Tråden føres ind i slidsen på den **venstre** side af trådspændingsskiven **1**
- Følg den normale trådningsvej
- Tråd tråden manuelt i den **venstre** nål

Trådene **5** må ikke sno sig.



Monter altid et skumunderlag når den lodrette spoleholder benyttes. Det forhindrer at tråden hæfter sig fast ved spoleholderen.

Trådning af trippelnål

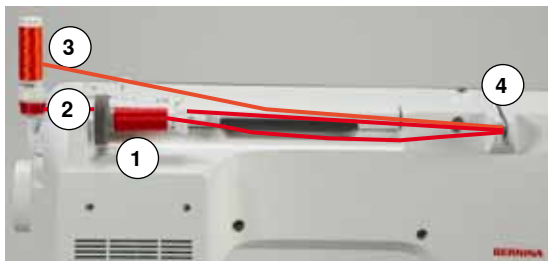

Der skal bruges to trådspoler og en fuld undertrådsspole.

- Sæt trippelnålen i
- Sæt en tråd rulle **1** på den vandrette spoleholder
- Undertrådsspolen **2** og den anden tråd rulle **3**, afskilles med en trådstop og sættes på den lodrette spoleholder (begge spoler skal dreje i samme retning)
- Tråd som normalt
- Ved at føre **to** tråde **til venstre** forbi trådspændingsskiven **4** og **en** tråd **til højre** forbi trådspændingsskiven
- Følg den normale trådningsvej
- Tråd alle nålene manuelt



Med en trådfører til metal- og silketråd (ekstra tilbehør) forbedres trådafviklingen på de to trådruller, der ligger over hinanden.

Tråd nålen

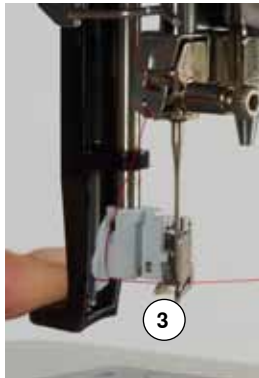
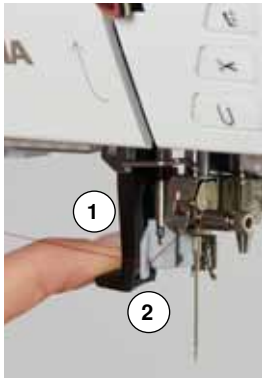

Sæt nålen i øverste position ved at trykke en gang med hælen på fodpedalen (1 sting).

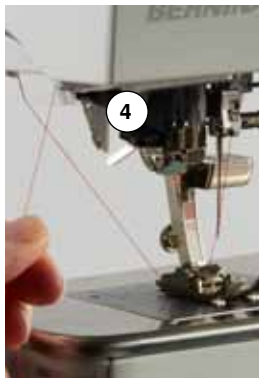
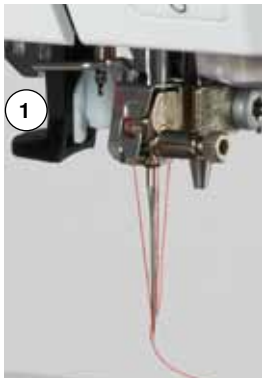

- Hæv nålen
 - Sænk trykfoden
 - Sæt hovedafbryderen på «0»
 - Hold tråden bagom til venstre
 - Tryk grebet ned **1** og hold det nede
 - Før tråden om krogen **2** til højre hertil nålen
 - Træk tråden forfra ind i føringen **3** indtil krogen griber den
 - Løs grebet **1** og tråden
 - ▶ Nålen er trådet
 - Tråden trækkes bagud
 - Derefter føres tråden under trykfoden over trådkniven på lampehuset **4** og skærres af
- Tråden løser sig automatisk ved systart.

Udskiftning af trykfod



Trykfoden fjernes

- Hæv nål og trykfod
- Sæt hovedafbryderen på «0»
- Spændebojlen **1** løftes
- Tag trykfoden af



Montering af trykfod

- Sæt trykfoden på nedefra over tappen
- Tryk spændebojlen **1** ned

Stingplade

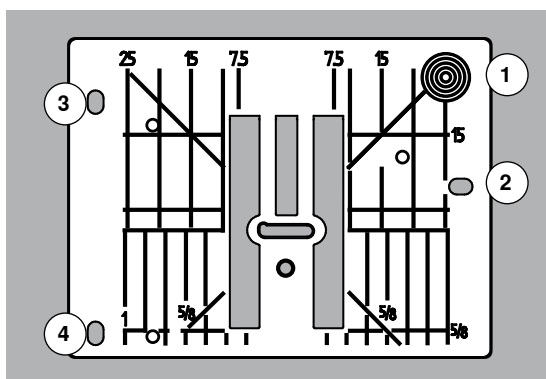

Stingplademarkeringer

- Stingpladen er forsynet med vandrette, lodrette og diagonale streger til inddeling i **mm** og **inch**
- Markeringerne er en hjælp til at styre stoffet ved syning af sømme og stikninger
- De vandrette markeringer er nyttige ved syning af hjørner, knaphuller osv.
- De diagonale markeringer er nyttige ved sammensyning af quilt
- Nålens nedstikningspunkt er position «0» (nålens midterplacering)
- De lodrette markeringer viser afstanden fra nålen og hen til markeringen
- Målene er markeret til højre og venstre for nålens midterplacering



Fjern stingpladen

- Tryk på «Transportør»-tasten **5**
- ▶ Transportøren sænkes
- Sæt hovedafbryderen på «0»
- Fjern trykfod og nål
- Tryk stingpladen ned i bagerste højre hjørne **1** til den kipper
- Fjern stingpladen

Montering af stingplade

- Åbningerne **2**, **3** og **4** placeres over de tilsvarende tapper
- Tryk den nedad, indtil den går i hak
- Tryk på «Transportør»-tasten
- ▶ Efter det første sting er transportøren igen i normalstilling

Trådspænding



Højere overtrådsspænding = Overtråden strammes, hvilket trækker undertråden længere om på retsiden.
Lavere overtrådsspænding = Overtråden løsnes, hvilket trækker overtråden længere om på vrangsiden.

Grundindstillingen sker automatisk ved valg af en søm.

Overtrådsspændingen er fra fabrikken optimalt indstillet og sycomputeren er testet. Dertil bruges Metrosene/Seralon 100/2 (Firma Mettler, Schweiz) til både over- og undertråd.

Hvis anden sy- eller broderitråd anvendes, skal spændingen evt. justeres for at passe til materialet og den valgte søm.



Ændre overtrådsspænding

- Tryk på «Overtrådsspændings»-ikonet
- ▶ Den hvide linie på skalaen og tallet i feltet viser grundindstillingen
- Tryk på ikonerne «+»/«-» eller
- Drej stingbredde- eller stinglængdeknappen til venstre eller højre eller
- Flyt den runde knap på skærmen med pegepennen eller fingeren
- ▶ Trådspændingen løsnes eller strammes
- ▶ Ændringer i overtrådsspændningen vises i feltet med den gule ramme og i «Overtrådsspændings»-ikonet
- ▶ Grundindstillingen forbliver synlig (markeret med en hvid prik)
- ▶ Spændingsændringer har kun indflydelse på den valgte søm

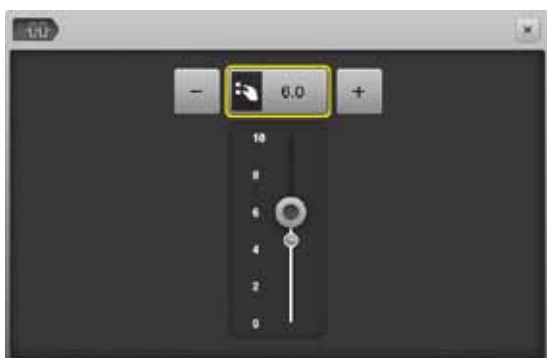

Gem overtrådsspændningen

- Tryk på «Luk»-ikonet eller «Overtrådsspændings»-ikonet
- ▶ Indstillingerne gemmes og skærmen lukkes

Tilbage til grundindstilling

- Tryk på feltet med den gule ramme
- ▶ Grundindstillingen bliver gendannet
- Sluk sycomputeren
- ▶ Alle ændringer slettes

Sikkerhedsprogram



- Tryk på «Nål»- eller «Stingplade»-ikonet
- ▶ «Nål-/Stingpladeoversigt»-skærmen åbnes

Skærmen viser

- ▶ gul banderole = anbefalet, optimalt valg
- ▶ grøn banderole = optimalt element er valgt

Er der blevet valgt en forkert nål/stingplade til sømmen, dette vises ved en film og sycomputeren kan ikke startes.

Denne funktion forbliver aktiv, når sycomputeren slukkes eller tændes.



Vælg nål

- Tryk på det ønskede «Nål»-ikon
- ▶ Stingbredden bliver automatisk begrænset
- ▶ Dette forebygger at nålen (dobbelnål osv.) rammer trykfoden eller stingpladen = undgår at nålen knækker
- ▶ Tallene på nålenikonerne indikerer afstanden mellem nålene i mm
- Tryk på «Standardnål»-ikonet
- ▶ Standardnålen er igen aktiv
- ▶ Stingbredde begrænsningen slukkes

Vælg stingplade

- Tryk på det ønskede «Stingplade»-ikon
- ▶ Stingbredden bliver automatisk begrænset
- ▶ Dette forebygger at nålen rammer trykfoden eller stingpladen = undgår nålen knækker



Gemme

- Tryk på «Luk»-ikonet, «Nål»- eller «Stingplade»-ikonet
- ▶ Indstillingerne gemmes og skærmen lukkes

Nåleoversigt



- Tryk på «Nålinfo»-ikonet
- ▶ «Nåleoversigt»-skærmen åbnes



Vælg nål

- Vælg den monterede nål og nålestørrelse

Vælg trykfod

Til enhver valgt søm vises i «Trykfodsvalg»-ikonet den optimale trykfød.

Skærmen viser

- ▶ gul banderole = mulige valg til den valgte søm
- ▶ grøn banderole = optimalt element er valgt



- Sæt den anbefalede trykfod på
- Tryk på «Trykfodsvalg»-ikonet
- ▶ «Trykfodsvalg»-skærmen åbnes
- Vælg på «Trykfodsvalg»-skærmen ikonet, som viser den trykfod der er sat på, eller vælg en af de anbefalede og speciel mærkede trykfødder, bekræft ved at trykke på det tilsvarende ikon
- Med pilikonerne under trykfodsikonerne kan du rulle gennem oversigten eller vælg nummert direkte ved at trykke på «0-9»-ikonet
- ▶ Er der fare for at nålen slår op på trykfoden, kan sycomputeren ikke startes og en fejlmeddelelse vises
- ▶ Den påsatte trykfod vises i «Trykfodsvalgs» ikonet



Optimale trykfødder

- Tryk på ikonet
- ▶ På skærmen vises optimale trykfødder til den valgte søm

Gem

- Tryk på «Trykfodsvalg»- eller «Luk»-ikonet
- ▶ Indstillingerne gemmes og skærmen lukkes

Tilbage til grundindstilling

- Tryk på ikonet med den valgte trykfod eller «clr»-tasten
- ▶ Der er ikke valgt nogen trykfod

VIGTIGT!

Det er VIGTIGT at den monterede trykfod bliver valgt i trykfodsoversigten. Kun på denne måde genkender sycomputeren den monterede trykfod, og de relevante sikkerhedsindstillinger er aktiveret.

Ændre trykfodstryk



- Tryk på «Trykfodstryk»-ikonet
- ▶ Trykfodstryk skalaen vises
- Drej stingbredde- eller stinglængdeknappen til venstre eller højre eller
- Tryk på «-»- eller «+»-ikonet
- ▶ For at lette eller forøge trykfodstrykket
- ▶ Det ændrede trykfodstryk vises på skalaen og i feltet med gule ramme
- ▶ Grundindstillingen forbliver synlig (markeret med en hvid prik)



Ved kraftige eller flere lag stof (f.eks. frihåndsqviltning)

- Drej stingbredde- eller stinglængdeknappen til venstre eller højre eller
- Tryk på «-»-ikonet
- ▶ For at lette trykfodstrykket (minus værdi)
- ▶ Trykfodstrykket løsnes lidt, hvilket gør det lettere at flytte materialet



Gem trykfodstryk

- Tryk på «Luk»-ikonet eller «Trykfodstryk»-ikonet
- ▶ Indstillingerne gemmes og skærmen lukkes

Tilbage til grundindstilling

- Tryk på feltet med den gule ramme
- ▶ For at vende tilbage til grundindstillingen



Grundindstil trykfodstrykket igen efter endt opgave.

Transportør og stoftransport

Ved hvert sting bevæger transportøren sig et trin fremad. Længden af dette trin afhænger af den valgte stinglængde.

Hvis stinglængden er meget kort bliver trinnet kort. Materialet glider kun langsomt under trykfoden, selv ved fuld syhastighed. Knaphuller og satinsømme sys f.eks. med en meget kort stinglængde.

Lad syarbejdet glide regelmæssigt!

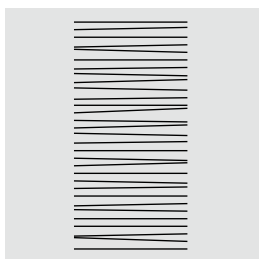
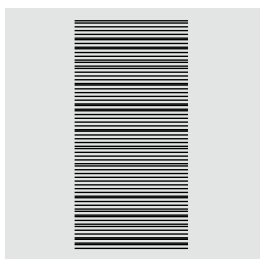
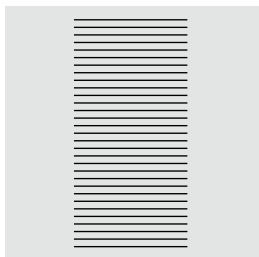

VIGTIGT!

Trækker, støder eller holder man materialet kan det føre til skader på nål og stingplade.

Trækkes eller holdes materialet tilbage, bliver stingene ujævne.

Transportøren er syklar/sænket



«Transportør»-tasten **1** er i niveau med bundpladen.

► Transportøren er syklar

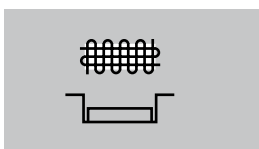

«Transportør»-tasten **1** er trykket ind.

► Transportøren er sænket

Til frihåndssyning (stopning, broderi osv).

Funktioner

Oversigt «Funktions»-taster



«Start/Stop»-tast

- Starter og stopper sycomputeren **med** eller **uden** brug af fodpedal
- Starter og stopper BSR-funktionen hvis BSR-foden er monteret og tilsluttet



«Trykfodpositions»-tast

- Tryk på tasten
- ▶ Trykfoden sænkes eller løftes lidt, så materialet lettere kan placeres
- ▶ Når der startes med at sy, sænkes trykfoden mod materialet
- Tryk igen på tasten
- ▶ Trykfoden løftes

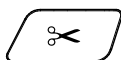

«Automatisk trådklip»-tast

- Over- og undertråd klippes automatisk
- 2-6 hæftesting kan programmeres i setup-programmet - disse sys før tråden klippes

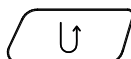

«Tilbagesynings»-tast

- Hæfter sømmen i starten og slutningen. Syr baglæns, så lang tid knappen holdes inde
- Bruges til at programmere knaphulslængde
- Bruges til at programmere stoppelængde
- Bruges til at markere slutningen af syningen af hæftesøm nr. 5
- Bruges til hæftning ved quiltehæftesøm nr. 1324



«Mønsterbegyndelse»-tast

- Nålen flytter til starten af sømmen eller kombinationen



«Nålestop»-tast

- Tryk på tasten
- ▶ Nålen stopper oppe eller nede, hvis man trykker på fodpedalen med hælen



Tast til programmering af «Enkeltmønster-/Hæftning»

- Tryk på tasten før eller under syning
- ▶ Enkelt mønster hæftes ved slutningen med de antal sting, der er indprogrammeret
- Tryk på tasten før eller imens der sys en sømkombination
- ▶ Den aktive søm hæftes ved slutningen med de antal sting, der er indprogrammeret
- Antallet og typen af sting der hæftes, programmeres i setup-programmet
- ▶ Et stopsymbol vises mens der sys, for at vise at funktionen er aktiveret

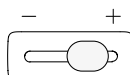

Hastighedskontrol

- Med skyderen kan sy-/broderihastigheden reguleres trinløst



«Automatisk hæfteprograms»-tast

- ▶ Tryk på tasten før sy begynd = Enkelt mønster/kombination hæftes i starten med det programmerede antal sting
- ▶ Tryk på tasten imens der sys = Sycomputeren stopper med det samme og hæfter med det programmerede antal sting
- ▶ Antallet og typen af sting der hæftes, programmeres i setup-programmet



Stingbredde/-længdeknop (multifunktionsknapper)

- Tilpasser stingbredde eller stinglængde
- Til at ændre trådspænding
- Til at ændre knaphulsstørrelse eller afstanden mellem knaphullets stolper
- Til at ændre balancen
- Diverse ændringer i setup-programmet
- Diverse ændringer ved broderi



«Nåleplacerings»-taster

- Tryk på den venstre tast
- ▶ Nålen flyttes til venstre
- Tryk på højre tast
- ▶ Nålen flyttes til højre
- Hold tasten inde
- ▶ Hurtig flytning af nålen
- Der er i alt 11 nåleplaceringer (5 til venstre, 5 til højre, 1 i midten = 0)

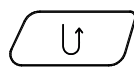

Nålestop oppe og «Tilbagesynings»-tast

Aktiveres «Tilbagesynings»-tasten, i programmeret nålestop **oppe** imens der sys (f.eks zigzag) eller efter sycomputeren stoppes, syr sycomputeren et sting fremad før den skifter til tilbagesyning.

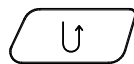

Nålestop nede og «Tilbagesynings»-tast

Aktiveres «Tilbagesynings»-tasten i programmeret nålestop **nede** (f.eks zigzag) når sycomputeren stoppes, skifter sycomputeren med det samme til tilbagesyning.

Skærm

Oversigt hovedskærm



System indstillinger

- 1 Home
- 2 Setup-Program
- 3 Vejledning
- 4 Syvejledning
- 5 Hjælp
- 6 ECO
- 7 clr - Slet indstillinger



Eksterne funktioner/skærbilleder

- 8 Overtrådsspændning
- 9 Sikkerhedsprogram - Nål
- 10 Trykfodsindikator/Trykfodsvalg
- 11 Trykfodstryk
- 12 Sikkerhedsprogram - Stingplade
- 13 Transportør position oppe/nede
- 14 Fyldmængde undertrådsspole



Menu valg

- 15 Vælge en søm med nummer
- 16 Nyttesømme
- 17 Pyntesømme
- 18 Skrifttyper
- 19 Knaphuller
- 20 Quiltesømme
- 21 Personligt program/Hukommelse
- 22 Forløb



Valg

23 Tilpas sømstørrelsen med skærmen

24 Enkelt-/kombinationsmodus

25 Scroll til højre/venstre



Sømskærm

26 Valg af søm



Sømredigeringsområde

27 Den valgte søm vises

28 Information

Skærm funktioner

Oversigt syfunktioner



- Tryk på «i»-ikonet
- ▶ «Funktioner»-skærmen åbnes

Funktioner

- 1 Nålestop oppe/nede
- 2 Mønstergentagelse
- 3 Lange sting
- 4 Spejlvending venstre/højre
- 5 Spejlvending op/ned
- 6 Ændre sømlængde/stingtæthed
- 7 Stingtæller
- 8 Balance
- 9 Kompassyning
- 10 Permanent tilbagesyning
- 11 Baglæns stingforløb
- 12 Personlig hukommelse permanent
- 13 Grundværdi søm

Generelle funktioner



Information

- Tryk på ikonet
- ▶ Endnu en skærm åbnes



Tilbage

- Tryk på ikonet
- ▶ Tilbage til foregående aktive skærm
- ▶ Alle ændringer bibeholdes



Bekræft valg

- Tryk på ikonet
- ▶ Aktiver eller bekræft ændring/valg



Forlad aktiv skærm

- Tryk på ikonet
- ▶ Luk skærmen
- ▶ Tilbage til foregående aktive skærm



Nålestop oppe/nede (permanent)

- Tryk på ikonet
- ▶ Nålesymbolet viser pil nedad
- ▶ Sycomputeren stopper med nålen nede
- Tryk igen på ikonet
- ▶ Nålesymbolet viser pil opad
- ▶ Sycomputeren stopper med nålen oppe



Mønstergentagelse

- Tryk 1x på ikonet
- ▶ Tal 1: Sycomputeren stopper ved slutningen af den enkle søm eller sømkombination
- Tryk 2-9x på ikonet
- ▶ Tallene 2-9: Sycomputeren stopper ved slutningen af sømmen eller sømkombinationen alt efter det antal gange der er valgt



Lange sting

- Sycomputeren syr hvert **andet** sting (max. stinglængde 12 mm)
- Kan bruges til nytte og pyntesømme

Undtagelse: Knaphuller, Skrifttyper



Spejlvending venstre/højre

Sycomputeren syr den valgte søm spejlet, til venstre/højre afhængig af syretningen.



Spejlvending op/ned

Sycomputeren syr den valgte søm spejlet, op/ned afhængig af syretningen.

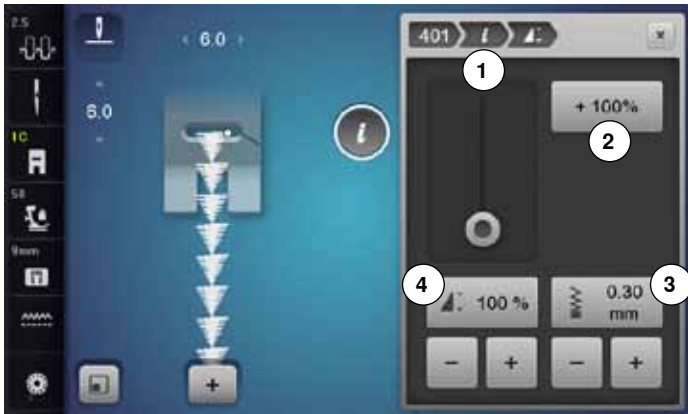

Ændre stingtætheden 3

Ved nogen af pyntesømmene (f.eks. nr. 401) kan man ændre stingtætheden. Den indstillede sømlængde bibeholdes.

- Tryk på «+»-ikonet
 - ▶ Stingtætheden reduceres i 0.05 mm trin
 - ▶ Sømafstanden bliver herved forøget
- Tryk på «-»-ikonet
 - ▶ Stingtætheden forøges i 0.05 mm trin
 - ▶ Sømafstanden bliver herved reduceret
- Tryk på «Tilbage»-ikonet 1
 - ▶ Funktionsoversigten kommer frem



Ændre sømlængde 4

- Flyt den runde knap på skærmen med pegepennen eller fingeren
 - ▶ Sømlængden (Standard = 100%) indstilles trinløst
 - Med «+»/«-»-ikonerne forlænges/forkortes sømmen i 1%-trin eller
 - Tryk på «+100%»-ikonet 2
 - ▶ Sømlængden bliver forlængert i 100%-trin
- Den max. længde er 1000%, korteste 10%. Nogle sømme er begrænset og kan ikke forlænges op til 1000%.



Personlig hukommelse permanent

- Ændre f.eks. stinglængde og stingbredde i den valgte søm
 - Tryk på ikonet
 - ▶ Den ændrede søm er gemt



Grundværdi søm

- Tryk på ikonet
 - ▶ Alle ændringer af den valgte søm slettes og sættes tilbage til grundindstillingen



Stingtæller

- Når den ønskede længde af er nået trykkes på «Tilbagesynings»-tasten
 - ▶ På skærmen skiftes til «auto»
 - ▶ Den valgte søm er midlertidig programmeret



Balance

Udligning af frem- og tilbagesynings sting.



Kompassyning

- ▶ Brug stingbreddeknappen til at dreje sømmen eller kombinationen i 0.5° trin. Stinglængdeknappen til 1° trin eller tryk på skærmens knapper for at dreje i 45° trin
- ▶ Syretningen vises på skærmens venstre side
- ▶ Begyndelsen er markeret med en hvid prik, enden med et rødt kryds
- ▶ Funktionen vises kun ved de sømme, der kan sys med kompassyning



Permanent tilbagesyning

Sycomputeren syr den valgte søm baglæns.



Baglæns stingforløb

- ▶ Sømmens sidste 200 nålegennemslag gendannes ved tilbagesyning

Oversigt knaphulsfunktioner



- Tryk på «Knaphuls«-tasten
- Vælg det ønskede knaphul
- Tryk på «i»-ikonet

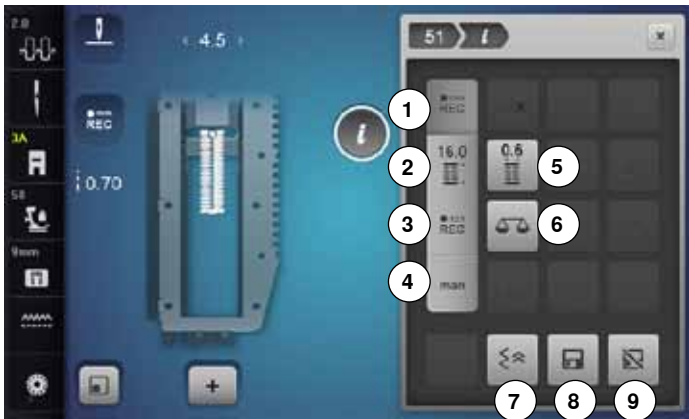

Ændring af knaphul

- 1 Programmering af knaphulslængde
- 2 Indtastning af knaphulslængde
- 3 Stingtællerknaphul
- 4 Manuelt knaphul
- 5 Afstand mellem stolperne
- 6 Balance
- 7 Baglæns stingforløb
- 8 Personlig hukommelse permanent
- 9 Grundværdi søm



Programering af knaphulslængde

- ▶ Ikonet er automatisk aktivt, når et knaphul er valgt
- Knaphulslængden indstilles under syning med «Tilbagesynings»-tasten eller
- Ved at trykke på ikonet under den viste længde, programmeres længden direkte
- ▶ Ikonet slukkes
- Hvis en ny længde skal programmeres, trykkes igen på ikonet



Indtastning af knaphulslængde

Knaphulslængden indgives ved at dreje på stingbredde- eller stinglængde knappen. Viser i mm.



Stingtællerknaphul

- Når den ønskede længde af 1. stolpe er nået
- Tryk på «Tilbagesynings»-tasten
- Når den ønskede længde af 2. stolpe er nået
- Tryk på «Tilbagesynings»-tasten
 - ▶ Skærmen skifter til «auto»
 - ▶ Knaphullet er programmeret



Manuelt knaphul

- Sy manuelle knaphuller i 5 eller 7 trin (afhængig af knaphulstype)
- Vælg trin med piletasterne «op/ned» eller direkte



Afstand mellem stolperne

- Indstil den ønskede afstand mellem stolperne med stingbredde eller stinglængdeknappen mellem 0.1-2 mm



Balance

Udligning af frem- og tilbagesynings sting.



Baglæns stingforløb

- ▶ Sømmens sidste 200 nålegennemslag gendannes ved tilbagesyning



Personlig hukommelse permanent

- Ændre f.eks stinglængde og stingbredde i den valgte søm
- Tryk på ikonet
- ▶ Den ændrede søm er gemt



Grundværdi søm

- Tryk på ikonet
- ▶ Alle ændringer af den valgte søm slettes og sættes tilbage til grundindstillingen

Oversigt skrifttyper



- Tryk på «Skrifttype»-ikonet
- Vælg skrifttype
- Tryk på «i»-ikonet



Ændring af skrifttype

- 1 Mønstergentagelse
- 2 Skriftstørrelse
- 3 Spejlvending venstre/højre
- 4 Spejlvending op/ned
- 5 Ændre sømlængde
- 6 Balance
- 7 Kompassyning
- 8 Permanent tilbagesyning
- 9 Baglæns stingforløb
- 10 Personlig hukommelse permanent
- 11 Grundværdi søm



Mønstergentagelse

- Tryk 1x på ikonet
 - ▶ Tal 1: Sycomputeren stopper ved slutningen af den enkle søm eller sømkombination
- Tryk 2-9x på ikonet
 - ▶ Tallene 2-9: Sycomputeren stopper ved slutningen af sømmen eller sømkombinationen alt efter det antal gange der er valgt



Kompassyning

- ▶ Brug stingbreddeknappen til at dreje sømmen eller kombinationen i 0.5° trin. Stinglængdeknappen til 1° trin eller tryk på skærmens knapper for at dreje i 45° trin
- ▶ Syretningen vises på skærmens venstre side
- ▶ Begyndelsen er markeret med en hvid prik, enden med et rødt kryds
- ▶ Funktionen vises kun ved de sømme, der kan sys med kompassyning



Skriftstørrelse

- Vælg skrifttype
- ▶ Skriftstørrelsen er 9 mm
- Tryk på ikonet
- ▶ Det lille «A» er aktiveret
- ▶ Skriftstørrelsen reduceres



Permanent tilbagesyning

- ▶ Sycomputeren syr den valgte søm baglæns.



Spejlvending venstre/højre

Sycomputeren syr den valgte søm spejlet, til venstre/højre afhængig af syretningen.



Spejlvending op/ned

Sycomputeren syr den valgte søm spejlet, op/ned afhængig af syretningen.



Ændre sømlængde

- Flyt den runde knap på skærmen med pegepennen eller fingeren
 - ▶ Sømlængde (Standard = 100%) indstilles trinløst
 - Med pileikoneren «+»/«-» forlænges/forkortes sømmen i 1%-trin eller
 - Tryk på «+100%»-ikonet
 - ▶ Sømlængden bliver forlængert i 100%-trin
- Den max. længde er 200%, korteste 10%.



Personlig hukommelse permanent

- Ændre f.eks stinglængde og stingbredde i den valgte søm
- Tryk på ikonet
- ▶ Den ændrede søm er gemt



Balance

Udligning af frem- og tilbagesynings sting.

Grundværdi søm

- Tryk på ikonet
- ▶ Alle ændringer af den valgte søm slettes og sættes tilbage til grundindstillingen

Oversigt af funktionerne i kombinationsskærmen



- Tryk på «Kombinationsskærms»-ikonet
- Vælg den ønskede søm
- Tryk på «i»-ikonet

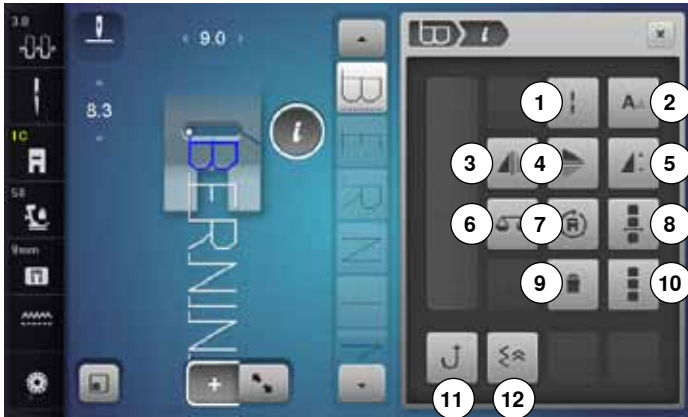

Kombinationsskærm

- 1 Lange sting (uden skrifttyper)
- 2 Skriftstørrelse
- 3 Spejlvending venstre/højre
- 4 Spejlvending op/ned
- 5 Ændre sømlængde
- 6 Balance
- 7 Kompassyning
- 8 Rediger i kombinationen ved cursorpositionen
- 9 Slet
- 10 Rediger en hel kombination
- 11 Permanent tilbagesyning
- 12 Baglæns stingforløb



Lange sting (uden skrifttyper)

- Sycomputeren syr hvert **andet** sting (max. stinglængde 12 mm)
- Kan bruges til nytte og pyntesømme

Undtagelse: Skrifttyper



Skriftstørrelse

- Vælg skrifttype
- ▶ Skriftstørrelsen er 9 mm
- Tryk på ikonet
- ▶ Det lille «A» er aktiveret
- ▶ Skriftstørrelsen reduceres



Spejlvending venstre/højre

Sycomputeren syr den valgte søm spejlet, til venstre/højre afhængig af syretningen.



Spejlvending op/ned

Sycomputeren syr den valgte søm spejlet, op/ned afhængig af syretningen.



Ændre sømlængde

- Flyt den runde knap på skærmen med pegepennen eller fingeren
 - ▶ Sømlængde (Standard = 100%) indstilles trinløst
 - Med pileikoneren «+»/«-» forlænges/forkortes sømmen i 1%-trin eller
 - Tryk på «+100%»-ikonet
 - ▶ Sømlængden bliver forlængert i 100%-trin
- Den max. længde er 1000%, korteste 10%. Nogle sømme er begrænset og kan ikke forlænges op til 1000%.



Balance

Udligning af frem- og tilbagesynings sting.



Kompassyning

- ▶ Brug stingbreddeknappen til at dreje sømmen eller kombinationen i 0.5° trin. Stinglængdeknappen til 1° trin eller tryk på skærmens knapper for at dreje i 45° trin
- ▶ Syretningen vises på skærmens venstre side
- ▶ Begyndelsen er markeret med en hvid prik, enden med et rødt kryds
- ▶ Funktionen vises kun ved de sømme, der kan sys med kompassyning



Rediger i kombinationen ved cursorpositionen

- Tryk på ikonet
- ▶ En skærm åbnes



Slet

En enkelt søm bliver slettet.



Rediger en hel kombination

- Tryk på ikonet
- ▶ En skærm åbnes



Permanent tilbagesyning

Sycomputeren syr den valgte søm baglæns.



Baglæns stingforløb

- ▶ Sømmens sidste 200 nålegennemslag gendannes ved tilbagesyning



- Tryk på «Kombinationsskærms»-ikonet
- Vælg den ønskede søm
- Tryk på «i»-ikonet
- Tryk på «Cursorposition»-ikonet

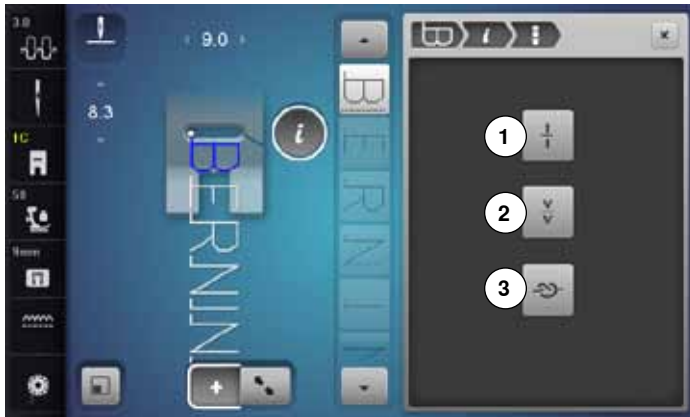

Funktioner

- 1 Underinddeler (1)
- 2 Underinddeler (2)
- 3 Hæftning



Underinddeler (1)

- Hver kombination eller mappe kan underinddeles
- Kun den del af kombinationen hvor cursoren er placeret vil blive syet
- For at sy en anden del, skal cursoren flyttes dertil



Underinddeler (2)

- Man kan efter ønske stoppe en kombination
- Når der stoppes flyttes nålen til det næste sted der skal sys



Hæftning

- Programmer funktionen i en sømkombination
- Et hver enkelt mønster i kombinationen kan hæftes i starten og slutningen



- Tryk på «Kombinations-skærms»-ikonet
- Vælg den ønskede søm
- Tryk på «i»-ikonet
- Tryk på «Rediger en hel kombination»-ikonet

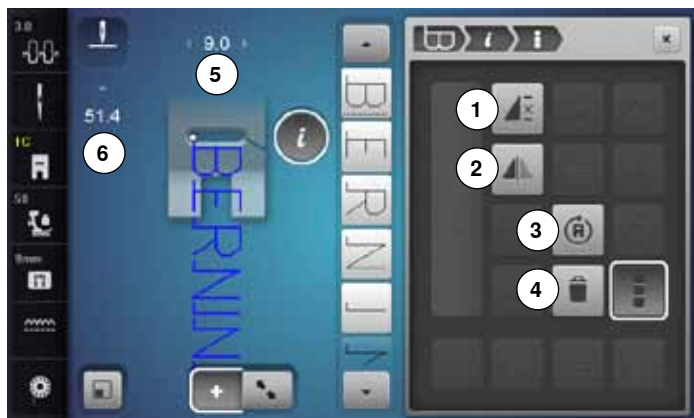

Funktioner

- 1 Kombinationsgentagelse
- 2 Spejlvending venstre/højre
- 3 Kompassyning
- 4 Slet



Kombinationsgentagelse

- Tryk 1x på ikonet
- ▶ Tal 1: Sycomputeren stopper ved slutningen af sømkombinationen
- Tryk 2-9x på ikonet
- ▶ Tallene 2-9: Sycomputeren stopper ved slutningen af sømkombinationen alt efter det antal gange der er valgt



Tilpas længden i kombinationen

- Tryk på «Stinglængde»-ikonet 6
- ▶ «Stinglængde»-skærmen åbnes
- Tryk på «Tilpas længden i kombinationen»-ikonet
- ▶ Længden af sømmene er tilpasset til den længste søm i kombinationen



Spejlvending venstre/højre

Sycomputeren syr hele kombinationen spejlet, til venstre/højre afhængig af syretningen.



Kompassyning

- ▶ Brug stingbreddeknappen til at dreje sømmen eller kombinationen i 0.5° trin. Stinglængdeknappen til 1° trin eller tryk på skærmens knapper for at dreje i 45° trin
- ▶ Syretningen vises på skærmens venstre side
- ▶ Begyndelsen er markeret med en hvid prik, enden med et rødt kryds
- ▶ Funktionen vises kun ved de sømme, der kan sys med kompassyning



Slet

Hele kombinationen bliver slettet.



Tilpas bredden i kombinationen

- Tryk på «Stingbredde»-ikonet 5
- ▶ «Stingbredde»-skærmen åbnes
- Tryk på «Tilpas bredden i kombinationen»-ikonet
- ▶ Bredden på alle sømme bliver tilpasset den bredeste søm i kombinationen



- Tryk på «Kombinationsskærms»-ikonet
- Lave kombinationer
- Tryk på «Rediger en hel kombination»-ikonet
- Tryk på «i»-ikonet

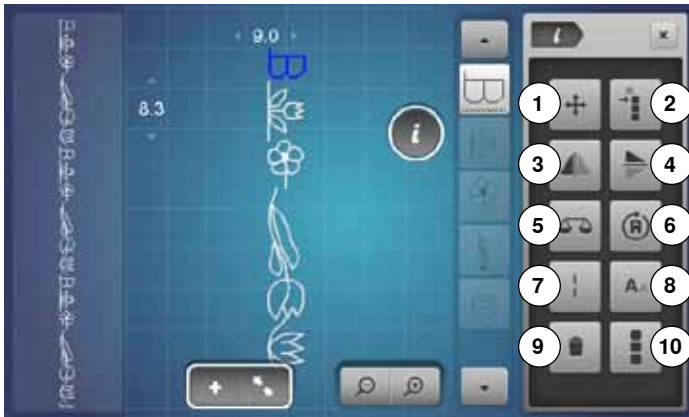

Funktioner

- 1 Forbindelsessting
- 2 Flyt enkeltmønster eller dele af en kombinationen
- 3 Spejlvending venstre/højre
- 4 Spejlvending op/ned
- 5 Balance
- 6 Kompassyning
- 7 Lange sting
- 8 Skriftstørrelse
- 9 Slet
- 10 Rediger en hel kombination



Forbindelsessting

Åbner skærmen for at tilføje forbindelsessting.



Flyt en enkelt søm i en kombination

Flyt et enkelt sømmønster i en kombination vandret, lodret eller diagonalt.



Flytte dele af en kombination

Flytter flere dele i en sømkombination horisontalt, vertikalt eller diagonalt.



Spejlvending venstre/højre

Sycomputeren syr den valgte søm spejlet, til venstre/højre afhængig af syretningen.



Spejlvending op/ned

Sycomputeren syr den valgte søm spejlet, op/ned afhængig af syretningen.



Balance

Udligning af frem- og tilbagesynings sting.



Kompassyning

- ▶ Brug stingbreddeknappen til at dreje sømmen eller kombinationen i 0.5° trin. Stinglængdeknappen til 1° trin eller tryk på skærmens knapper for at dreje i 45° trin
- ▶ Syretningen vises på skærmens venstre side
- ▶ Funktionen vises kun ved de sømme, der kan sys med kompassyning



Lange sting

- Sycomputeren syr hvert andet sting (max. stinglængde 12 mm)
- Kan bruges til nytte og pyntesømme

Undtagelse: Skrifttyper



Skriftstørrelse

- Vælg skrifttype
- ▶ Skriftstørrelsen er 9 mm
- Tryk på ikonet
- ▶ Det lille «A» er aktiveret
- ▶ Skriftstørrelsen reduceres



Slet

En enkelt søm bliver slettet.



Rediger en hel kombination

- Tryk på ikonet
- ▶ Funktionerne bliver aktiveret

Setup-Program

Oversigt «Setup»-Skærm

I Setup programmet er der mulighed for at indstille skærmen lige efter dine ønsker og behov.

Når dine personlige indstillinger er udført, bliver alle ændringer gemt, selv når sycomputeren slukkes.

Undtagelser er beskrevet direkte i den pågældende funktion.



- Tryk på «Setup»-ikonet
- ▶ «Setup-Program»-skærmen åbnes

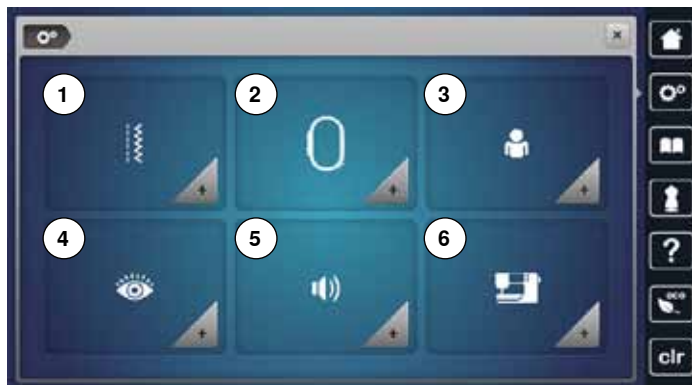

- 1 Syindstillinger
- 2 Broderiindstillinger
- 3 Personligt program
- 4 Meddelelser og lydindstillinger
- 5 Lydsystem
- 6 Sycomputerens indstillinger

Syndstillinger



- Tryk på «Syndstillinger»-ikonet



- 1 Ændre overtrådsspænding
- 2 Reguler syhastigheden
- 3 Hæftesting ved mønsterbegyndelse
- 4 Programmer «Funktioner»-tasten/«Funktioner»-ikonet



Ændre overtrådsspænding

- Tryk på «Trådspændings»-ikonet



- Flyt den runde knap på skærmen med pegepenen eller fingeren til højre/venstre eller
- Drej på stingbredde- eller stinglængde-knappen eller
- Tryk på «-»- eller «+»-ikonet
- ▶ Grundværdien af overtrådsspændningen 1 ændres med plus eller minus 2 basisværdier
- ▶ 0.0 = Grundindstilling



Reguler syhastigheden

- Tryk på «Syhastigheds»-ikonet



- Flyt den runde knap på skærmen med pegepenen eller fingeren til højre/venstre eller
- Drej på stingbredde- eller stinglængde-knappen eller
- Tryk på «-»- eller «+»-ikonet
- ▶ Den maksimale syhastighed 2 ændres
- ▶ Tallet i feltet med den gule ramme viser sting pr. minut. Grundværdien er synlig, markeret med en hvid prik



Hæftesting ved mønsterbegyndelse

- ▶ Funktionen er aktiv som standard
- ▶ Før mønstret sys hæftes det i starten med 4 hæftesting
- Tryk på det grå ikon
- ▶ Funktionen er inaktiv = der sys ingen hæftesting

Setup-Program



Programmer «Funktions»-tasten/«Funktions»-ikonet

- Tryk på «Funktions»-ikonet

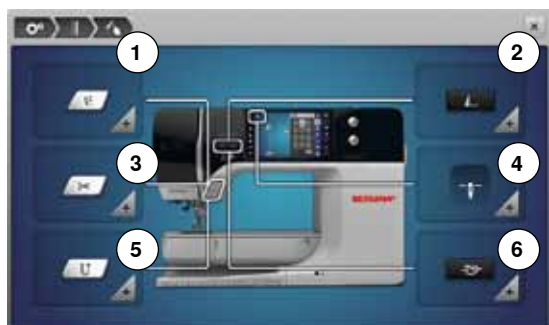

- 1 Trykfodens svævepostion
 - 2 Automatisk hæfteprogram
 - 3 Automatisk trådclip og hæftesting
 - 4 Trykfodsposition med nålestop nede
 - 5 Programmer «Tilbagesynings»-tasten
 - 6 Programmer «Hæfte»-tasten
- Vælg det ønskede ikon



Trykfodens svævepostion

- Tryk på «svævepostions»-ikonet

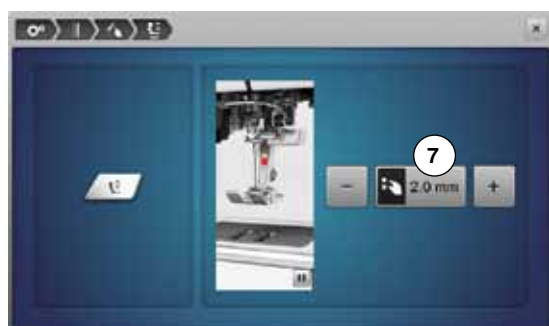

- Ved at dreje på stingbredde og stinglængde knapperne eller
- Trykke på ikonerne «+»/«-»
- Kan man indstille løftet fra 0 mm til 7 mm
- ▶ Standard = 2 mm
- ▶ Den indstillede værdi, afstanden mellem materiale og trykfod, vises i ikonet 7

Tilbage til grundindstilling

- Tryk på feltet med den gule ramme
- ▶ For at vende tilbage til grundindstillingen



Automatisk hæfteprogram

- Tryk på «Hæfteprogram»-ikonet

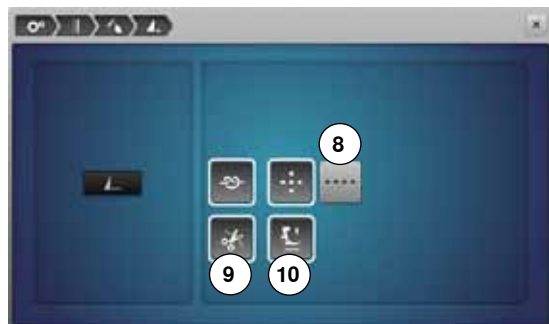

Antallet og type af hæftesting kan programmeres med den eksterne «Enkelt mønster/hæfte»-tast.

- ▶ Standard = fire hæftesting på samme sted
- Tryk på ikon 8 for at se sting fremad
- Med «+»/«-»-ikonerne kan der programmeres 3-6 hæftesting

Automatisk trådclip

- ▶ Hvis ikon 9 er aktiv, klippes over- og undertråden automatisk efter syning.

Løft trykfoden

- ▶ Er ikon 10 aktiv hæves trykfoden efter hæftning
- ▶ Hvis funktionen er inaktiv, forbliver trykfoden nede



Automatisk trådclip og hæftesting

- Tryk på «Trådclips»-ikonet



Antallet og type af hæftesting før tråden klippes, kan programmeres.

- ▶ Standard = ingen hæftesting programmeret
- Tryk på ikon 11
- ▶ Ikon 12 er aktiveret
- ▶ Der sys fire hæftesting på stedet
- Tryk på ikon 13 for hæftesting fremad
- Med «+»/«-»-ikonerne kan der programmeres to til seks hæftesting



Trykfodposition med nålestop nede

- Tryk på «Trykfodspositions»-ikonet
- ▶ Ved aktivt ikon **14** forbliver trykfoden nede, når sycomputeren stopper
- ▶ Ved aktivt ikon **15** bliver trykfoden løftet lidt så materialet kan drejes (svæveposition)
- ▶ Ved aktivt ikon **16** bliver trykfoden løftet til højeste position

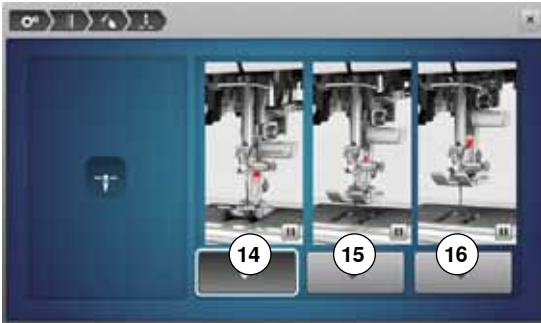

Programmer «Tilbagesynings»-tasten

- Tryk på «Tilbagesynings»-tasten
- ▶ Ved aktivt ikon **17** syr sycomputeren permanent baglæns når der trykkes på «Tilbagesynings»-tasten
- ▶ Ved aktivt ikon **18** syr sycomputeren nøjagtig sting for sting baglæns når det trykkes på «Tilbagesynings»-tasten



Programmer «Hæfte»-tasten

- Tryk på «Hæfte-tast»-ikonet
- Antallet og type af hæftesting kan programmeres med «Hæfte»-tasten.
- ▶ Standard = fire hæftesting på samme sted
- Tryk på ikon **19** for at sy sting fremad
- Med «+»/«-»-ikonerne kan der programmeres 2-6 hæftesting

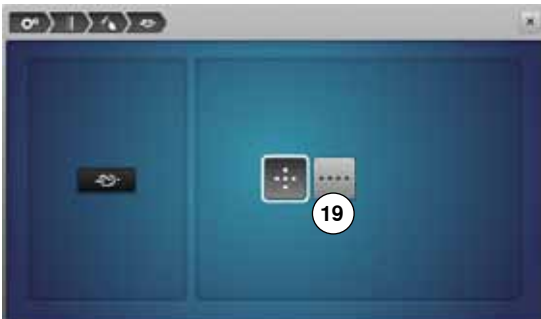

Broderiindstillinger



- Tryk på «Broderiindstillinger»-ikonet



- 1 Ændre overtrådsspænding
- 2 Reguler hastigheden
- 3 Kalibrering af ramme
- 4 Materialets tykkelse
- 5 Hæftesting aktiv/inaktiv
- 6 Trådklip

Overtrådsspændingen **1** og broderihastigheden **2** kan ændres på samme måde som ved syning (se side **45**).

- Vælg det ønskede ikon



Kalibrering af ramme

- Tryk på «Broderiramme»-ikonet



Broderirammejustering er indstillingen af nålen til midten af broderirammen. Indstillingen kan kun foretages, når broderimodul er monteret.

- Vælg den ønskede broderiramme og følg instruktionerne på skærmen



- Indsæt broderiskabelonen i broderirammen
- ▶ Rammepositionen registreres, og nålen placeres i midten
- Hvis **ikke** nålen er placeret direkte over skabelonens midtepunkt, skal den justeres med pilene
- Tryk på ikonet ✓
- ▶ Ændringer er gemt



Materialets tykkelse

- Tryk på «Materiale tykkelses »-ikonet
- Hvis materialet 7 er mere end 4 mm tykt f.eks. frotte vælges 7,5 mm eller 10 mm
 - ▶ Dette sikrer at broderirammen kun flyttes når nålen ikke længere er nede i materialet
 - ▶ Bliver sycomputer slukket og tændt igen, er indstilling igen på 4 mm



Hæftesting aktiv/inaktiv

Standard = aktiv.

- ▶ Dvs. hvis du vælger et broderimotiv eller skærer trådene over ved hjælp af den automatiske trådkniv, sys der først 3 hæftesting
- Tryk på det grå ikon
- ▶ Funktionen er inaktiv = der sys ikke nogen hæftesting, undertråden skal hentes op manuelt. Du skal holde fast i trådene, når du starter broderingen.



Trådclip

- Tryk på «Trådklips»-ikonet
- Tryk på ikon 8
 - ▶ Den automatiske trådkniv er aktivert eller deaktivert ved farveskift
- Tryk på ikon 9
 - ▶ Den automatiske trådkniv aktiveres eller deaktiveres ved farveskift

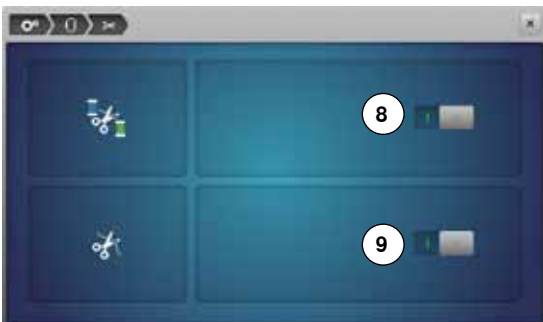

Personligt Program



- Tryk på «Personligt Program»-ikonet
- Vælg den ønskede skærmfarve og baggrund



- Tryk på tekstlinien 1

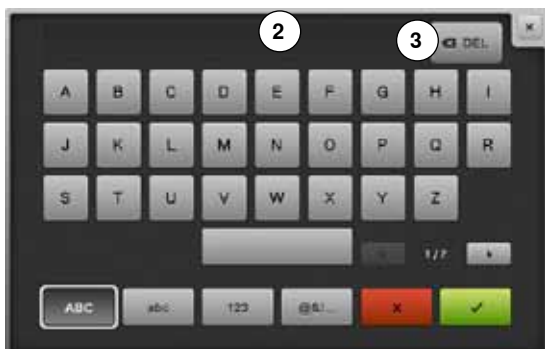

Velkomsttekst

- Skriv eller ændre velkomstteksten 2
- ▶ Mellemrumstasten er den store tast under tastaturet.
- ▶ Velkomstteksten vises i tekstlinien 2 over tastaturet
- Bekræft med ✓

Slet velkomsttekst

- Tryk på tekstlinien 2
- ▶ Hele teksten slettes komplet

Korrektur

- Tryk på ikon 3
- ▶ Teksten slettes fra højre mod venstre



- 4 «ABC» store bogstaver (standard)
- 5 «abc» små bogstaver
- 6 «1,2,3» tal og matematiske tegn
- 7 «@&!...» specialtegn

Meddelelser og lydindstillinger



- Tryk på «Meddelelser»-ikonet



Følgende meddelelser kan tændes og slukkes:

- 1 Overtrådsindikator
- 2 Undertrådsindikator

Overtråd-/Undertrådsindikator

- ▶ Åbent øje = funktionen er tændt
 - Tryk på det grå ikon
 - ▶ Lukket øje = funktionen er slukket
- Meddelelsens lydtype indstilles i funktionen for lydindstillinger.

Ændringer af lydinstillinger



Vælg Søm/Funktion/BSR

- Tryk på «Lydindstillings»-ikonet



Med 1 kan lyden tændes eller slukkes.

Valg af sømme og funktioner 2 kan angives med en lyd.

- Lyden for sømme/funktioner kan vælges ved at trykke på et lydikon 1-4
- Lyden til quilting med BSR 3 kan tændes eller slukkes ved tryk på «Højtaler»-ikonet
- Tryk på «Højtaler»-ikonet
- ▶ Lyden til den tilsvarende kategori bliver slukket

Sycomputerens indstillinger



- Tryk på «Sycomputerens indstillings»-ikonet



- 1 Valg af sprog
- 2 Skærmindstillinger
- 3 Skærmmkalibrering
- 4 Grundindstilling
- 5 Rengøring/Update
- 6 Information



Valg af sprog

- Tryk på «Sprogvalgs»-ikonet
- Vælg det ønskede sprog





Skærmindstillinger

- Tryk på «Skærmindstillinger»-ikonet



Lysstyrke

- Flyt den runde knap **1** på den øverste del af skærmen med pegepenen eller fingeren til højre/venstre eller
- Drej stingbreddeknappen eller
- Tryk på «-»- eller «+»-ikonet
- ▶ Skærmens lysstyrke ændres
- ▶ Grundværdien er synlig, markeret med en hvid prik
- ▶ Ændringerne vises i feltet med den gule ramme

Sylyset

- ▶ Når ikonet **2** er aktivt, er sylyset tændt
- Tryk på det grå ikon
- ▶ Sylyset er slukket

Lysstyrke sylys

- Flyt den runde knap **3** på skærmen med pegepenen eller fingeren til højre/venstre eller
- Drej på stinglængde-knappen eller
- Tryk på «-»- eller «+»-ikonet
- ▶ Sylysets lysstyrke ændres
- ▶ Grundværdien er synlig, markeret med en hvid prik
- ▶ Ændringerne vises i feltet med den gule ramme



Skærmkalibreringen kan også åbnes denne måde:

- Sluk for sy-/brodericomputeren
- Tryk på de to nåleplaceringstaster på forsiden af sycomputeren og hold dem inde
- Tænd for sy-/brodericomputeren og slip de to knapper, så snart kalibreringskærmen vises



Skærmkalibrering

- Tryk på «Skærmkalibrerings»-ikonet



- Tryk og hold pegepenen på midten af krydset
- ▶ Krydset flytter sig
- Gentag proceduren, til alle tre viste positioner er kalibreret
- ▶ Skærmen lukkes
- ▶ Ændringerne er gemt



Grundindstilling

- Tryk på «Grundindstillings»-ikonet



Gendan indstillinger

Du har følgende tre muligheder til udvalg:

- 1 Gendan syning
- 2 Gendan broderi
- 3 Gendan alle

- Tryk på linien hvor indstillinger skal vende tilbage til grundindstillinger
- Bekræft med ✓



Slet brugerdata

Du har følgende tre muligheder til udvalg:

- 4 Syning «Personligt Program»
- 5 Broderi «Mine Designs»
- 6 Broderi «Memory Stick» (USB stick skal være sat i sycomputeren)

- Tryk på linien hvor indstillingerne skal slettes
- Bekræft med ✓
- ▶ Indstillingerne er slettet

Undtagelser:

Vær opmærksom på at trådspænding, kontrast, lysstyrke, skærmfarve og hastighed kun kan sættes i grundindstilling i den pågældende funktion.

Rengøring/Update



- Tryk på «Rengøring/Update»-ikonet



- 1 Justering af den automatiske knaphulsfod nr. 3A
- 2 Opdater sy-/brodericomputeren
- 3 Rens trådfangeren
- 4 Smør sy-/brodericomputeren
- 5 Parkering



Justering af den automatiske knaphulsfod nr. 3A

- Tryk på «Kalibrerings»-ikonet



- Sæt den automatiske knaphulsfod nr. 3A på
 - Tryk på «Start/Stop»-tasten
 - ▶ Knaphulsfoden bevæger sig frem og tilbage
 - ▶ Knaphulsfoden bliver kalibreret, og sycomputeren vil fortælle om kalibreringen blev udført rigtigt
- Knaphulsfoden bliver kalibreret, sycomputeren vil vise om kalibreringen blev udført rigtigt

Opdatering

VIGTIGT!

Fjern ikke BERNINA USB stick før meddelelsen vises med slut på opdatering.



- Isæt BERNINA USB stick med den nye software version
- Tryk på «Update»-ikonet



Det anbefales at sikre data og indstillinger af sycomputeren, før den opdateres.

- Tryk på ikon 1
- ▶ Sycomputerens data er gemt på USB stikken
- Tryk igen på «Update» 2 for at starte processen

Her findes der ud af:

- ▶ Om et BERNINA USB stick er sat i
- ▶ Om der er nok fri plads
- ▶ Om USB stick indeholder den rigtige software version
- ▶ Om data og indstillinger kan accepteres

Om opdateringen blev udført rigtigt. En besked vises, og sy-/brodericomputeren er klar til at sy igen.



- ▶ Hvis opdateringen ikke kan starte og der er problemer under opdateringsprocessen, vises en fejlmeddelelse
- Er dataen og indstillingerne ikke på sycomputeren efter opdateringen:
 - Tryk på ikon **3**
 - De gemte data fra USB stikken overføres til sycomputeren



Rens trådfangeren

- Tryk på «Rengørings»-ikonet
- Rens trådfangeren i henhold til vejledningen



Smør sy-/brodericomputeren

- Tryk på «Smør»-ikonet
- Smør sy-/broderimaskinen i henhold til vejledningen og filmen



Parkering

Broderimodulets broderiarm må ikke skubbes manuelt. For at broderimodulet kan placeres med original indpakningen skal du følge vejledningen på skærmen.

- Tryk på «parkerings»-ikonet



Information



- Tryk på «Informations»-ikonet



- 1 Version
- 2 Forhandler detaljer
- 3 Servicedata



Version

- Tryk på «Versions»-ikonet



- ▶ Sycomputeren og broderimodules (skal være tilsluttet) aktuelle software version vises
- ▶ Det totale antal af syede sting samt antal syede sting siden sidste service hos din BERNINA forhandler, vises her



Forhandler detaljer

- Tryk på «Forhandler detaljer»-ikonet



- Ved at trykke på den respektive linie Kan følgende personlige informationer vedr. din BERNINA forhandler tastes ind:

- Butiksnavn
- Adresse
- Telefonnummer
- Hjemmeside eller E-Mail



Servicedata

- Tryk på «Servicedata»-ikonet



Sy-/brodericomputerens service data kan gemmes på et USB stick og gives til din BERNINA forhandler.

- Sæt USB stick i sy-/brodericomputeren
- Tryk på «LOG»
- ▶ Data bliver gemt på USB stick
- Fjern USB stick

Vejledning

Oversigt vejledning

Vejledningen giver information og forklaring på forskellige områder inden for syning og broderi.



- Tryk på «Vejlednings»-tasten
- ▶ «Vejlednings»-skærmen åbnes



- 1 Trådning
- 2 Teknikker
- 3 BSR
- 4 Broderi
- 5 Trykfod
- 6 Knaphuller
- 7 Quiltning
- 8 Problemløser
- 9 Nål
- 10 Diverse
- 11 Knæløfter



- Vælg det ønskede emne, f.eks. trykfod
- ▶ Oversigt over trykfodsemner vises
- Vælg det ønskede emne, f.eks. skifte trykfod



- ▶ Der vises information vedr. det valgte emne
- Brug stingbredde- eller stinglængdeknappen eller en finger til at rulle gennem menuen



- Tryk «Fremad»
- ▶ Den næste side vises



- Tryk «Tilbage»
- ▶ Den foregående side vises



- Tryk på «Luk»-ikonet
- ▶ «Vejlednings»-skærmen lukkes
- ▶ Den sidst aktive skærm vises

Syvejledning

Oversigt Syvejledning

Syvejledningen giver informationer og hjælp til dine syprojekter. Når materialet og den ønskede syteknik er valgt vises forslag til passende nåle, trykfødder osv.

► Trykfodstrykket og overtrådsspændingen indstilles automatisk



- Tryk på «Syvejlednings»-skærmen
- «Syvejlednings»-skærmen åbnes



- 1 Fint vævet
- 2 Medium vævet
- 3 Kraftig vævet
- 4 Jeans
- 5 Fint strik
- 6 Medium strik
- 7 Kraftig strik
- 8 Pels
- 9 Frotte
- 10 Materialer med luv
- 11 Læder og vinyl
- 12 Net og blonder

Oversigt syteknikker/anbefalinger



- Tryk på ikonet med det ønskede materiale

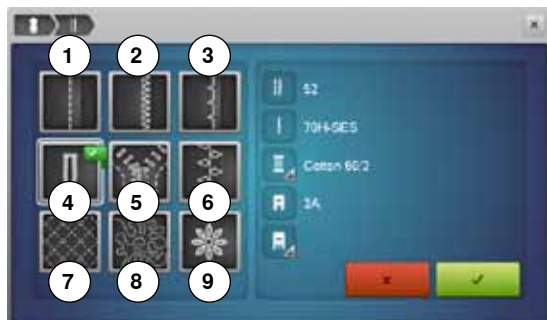

- 1 Sammensyning
- 2 Kastning
- 3 Blindsøm
- 4 Knaphul
- 5 Lynlås
- 6 Pyntesømme
- 7 Maskinequiltning
- 8 Frihåndssyning
- 9 Applikationer

- Vælg den ønskede syteknik, f.eks. knaphul
- Hvis den ønskede teknik ikke findes på listen, vælges en tilsvarende teknik.

- Det valgte materiales anbefalinger samt den ønskede teknik vises
- Bekræft med ✓
- Skærm med den programmerede søm åbnes

Forlad syvejledningen

- Tryk på ✗

Hjælpeprogram

Hjælpeprogrammet indeholder skærminformationer om de enkle sømme og funktioner.



- Tryk på «Hjælpeprogram»-tasten
- Vælg den ønskede søm eller funktion



Sømme

Skærmen viser følgende informationer:

- ▶ Sømmens navn
- ▶ Passende materialer
- ▶ Anbefaling

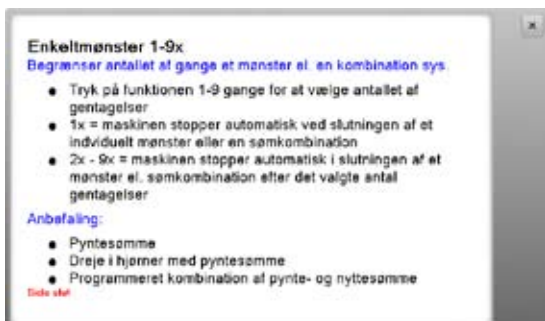

Funktioner

Skærmen viser følgende informationer:

- ▶ Funktionsnavn
- ▶ Funktionsforklaring
- ▶ Anbefaling

Forlad hjælpeprogrammet

- Tryk på «Luk»-ikonet
- ▶ For at lukke hjælpekærmen
- ▶ Den sidst aktive skærm vises

Balance

Nytte- og pyntesømme

Sycomputeren er testet og optimalt indstillet inden den forlader BERNINA-fabrikken. Forskellige materialer, tråd og indlæg kan have indflydelse på de programmerede sømme i sycomputeren, så de enten ikke lukker helt eller sys over hinanden (dvs. sys for åbne eller tætte). Denne effekt kan rettes med den elektroniske balance, stingdannelsen kan indstilles, så den passer til materialet.



- Tryk på «i»-ikonet
- Tryk på «Balance»-ikonet



Nytte- og pyntesømme

- ▶ I venstre side af skærmen vises sømmen i sin originale form (som programmeret)
- ▶ I højre side af skærmen laves og vises ændringerne



Rettelser

Sømmen der sys på materialet (f.eks. vaffelsøm) er for åben og ser ikke rigtig ud:

- Drej på stingbredde- eller længdeknappen eller brug «+/-» ikonerne til at indstille sømmens længde på højre side af skærmen, til den ligner den der er syet på materialet
- ▶ Ændringen vises med et tal i feltet med den gule ramme
- Tryk på «Luk»- eller «i»-ikonet
- ▶ Ændringerne er gemt
- ▶ Den sidst aktive skærm vises



Sidetransporterede sømme

- ▶ I venstre side af skærmen vises sømmen i sin originale form (som programmeret)
- ▶ I højre side af skærmen laves og vises ændringerne

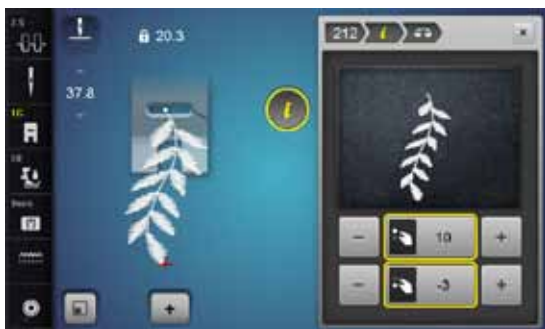

Den syede søm f.eks nr. 212 er forskubbet i længden og bredden.

Lodret rettelse

- Brug stinglængdeknappen eller «+/-» ikonerne til at indstille sømmens længde på højre side af skærmen, til den ligner den der er syet på materialet

Vandret rettelse

- Brug stingbreddeknappen eller «+/-» ikonerne til at indstille sømmens bredde på højre side af skærmen, til den ligner den der er syet på materialet

Tilbage til grundindstilling

- Tryk på «i»-ikonet
- Tryk på «Balance»-ikonet med den gule ramme
- Tryk på feltet med den gule ramme
- ▶ Grundindstillingen bliver gendannet



ECO

ECO beskrivelse

Hvis arbejdet afbrydes for en længere periode, kan sy-/broderimaskinen stilles til energispare skærm.



Aktiver eco

- Tryk på «eco»-ikonet
- ▶ Skærmen bliver sort
- ▶ Strømforbruget reduceres og slyset bliver slukket

Denne indstilling bruges også som børnesikring. Tasterne på skærmen er låst og sy-/brodericomputeren kan ikke startes.

Sluk eco

- Tryk på «eco»-ikonet
- ▶ Sy-/brodericomputeren er klar til at sy

Nyttesømme

Oversigt nyttesømme

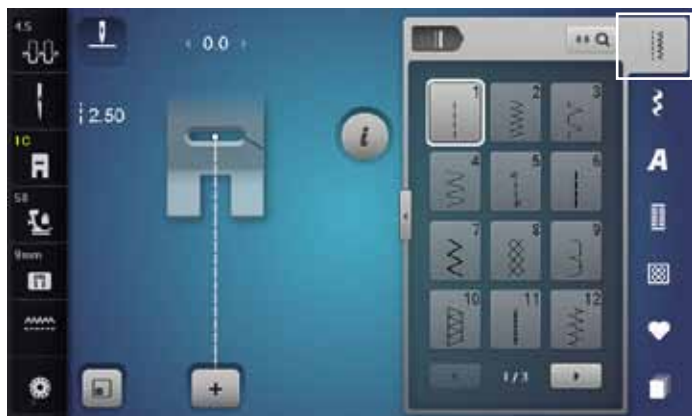

- Tryk på «Nyttesøms»-tasten
- ▶ Nyttesømme vises på skærmen
- Tryk på pilen for at se andre nyttesømme

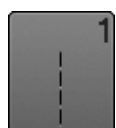

1 Ligesøm

Til alle ikke-strækbare materialer, alle ligesømsarbejder som kantstikning og isyning af lynlås



8 Vaffelsøm

Til de fleste trikottyper og glatte materialer, synlige sømme i undertøj, beklædning, duge, lapning osv.



2 Zigzag

Zigzag arbejder som kastning over kanter, påsyning af elastik og blonder



9 Blindsøm

Til de fleste materialer. Usynlige oplægninger, muslingesømme i bløde jersey-stoffer og fine materialer, pyntesømme



3 Vari-overlock

Primært til fine jersey-stoffer, stræk overlocksømme, oplægninger og stræksømme



10 Dobbelt overlock

Til alle typer strik, overlocksømme = Syning og afkantning i en arbejdsgang



4 Slangesøm

Til de fleste materialer stopning og lapning forstærkning af sømme, syning over dekorationstråd



11 Super-stræksøm

Til superstrækbare materialer. Meget elastisk åben søm til alle typer beklædning



5 Hæftesøm

Til alle materialer; hæfter i begyndelsen og slutningen af sømme med ligesøm



12 Rynkesøm

Til de fleste materialer. Rynkning med elastiktråd. Til sømme, der stødes sammen (kant mod kant) og som pyntesøm



6 Forstærket ligesøm

Forstærket søm i faste, kraftige materialer, stikninger, og synlige sømme



13 Stræk-overlock

Til mediumtykt strik, frotte og faste vævede materialer, overlocksømme og flade forbindelsessømme



7 Forstærket zigzag

Forstærket søm i faste, kraftige materialer, stikninger, og synlige sømme



14 Jerseysøm

Til jersey materialer, synlige sømme i undertøj og strikmaterialer. Lapning af jersey/interlock



15 Universalsøm

Til faste materialer såsom filt og læder. Flade forbindelsessømme, synlige sømme påsyning af elastik, pyntesømme



16 Trestings zigzag

Kastning over kanter, forstærkning af kanter, pyntesømme



17 Lycrasøm

Til alle bi-stretch materialer, flade forbindelsessømme, oplægning. Forstærket søm i undertøj

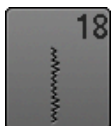

18 Stræksøm

Åben søm til sportstøj i alle superstrækbare materialer



19 Forstærket overlock

Forstærket søm i faste materialer, synlige oplægninger og søm, pyntestikninger

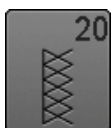

20 Strik-overlock

Til alle strikstoffer, maskin- og håndstrikkede, overlocksømme. Syr og afkanter i en arbejdsgang



21 Risting

Til rining af sømme, oplægning osv.



22 Stoppeprogram

Automatisk stopning af fine til medium materialer

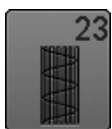

23 Forstærket stoppeprogram

Automatisk stopning i kraftige materialer



24 Trenseprogram

Til forstærkning af lommeåbninger, bæltestropper osv.



25 Trenseprogram

Til forstærkning af lommeåbninger, bæltestropper, forstærkning af lynlåse



26 Fluesøm, stor

Medium til kraftige materialer, forstærkning af lommeåbninger, lynlåse og slidser



27 Fluesøm, lille

Tynde til mellemfine vævede materialer; Fine til medium materialer, forstærkning af lommeåbninger, lynlåse og slidser



29 Blindsøm, smal

Usynlige oplægninger i fine materialer

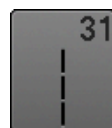

31 Forstærket ligesøm med lange sting

Forstærket søm i faste, kraftige materialer, stikninger, og synlige sømme



32 Enkel ligesting

Som forbindelessting mellem to pyntesømme. Bruges ofte i kombinationssømme



33 Tre ligesting

Som forbindelsessting mellem to pyntesømme i en sømkombination



34 Stoppe søm

Bruges til stopning sammen med permanent tilbagesyningsfunktion

Vælg søm

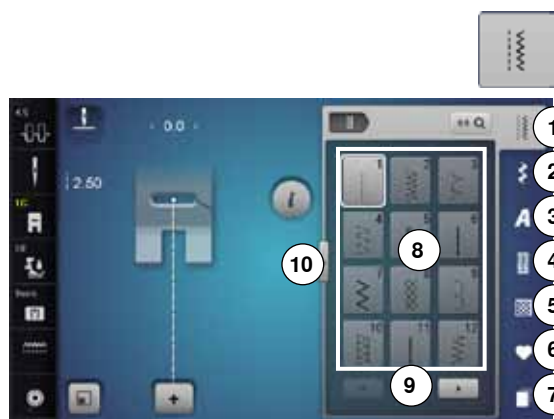

Direkte, Variant 1

- Vælg fra hovedgruppen 1-5

- 1 Nyttesømme
 - 2 Pyntesømme
 - 3 Skriftyper
 - 4 Knaphuller
 - 5 Quiltesømme
 - 6 Personligt program/Hukommelse
 - 7 Forløb
- ▶ De forskellige sømme vises på skærmen 8
 - Vælg den ønskede søm
 - Rul med 9 for at se alle sømkategorierne



Direkte, Variant 2

- Vælg fra hovedgruppen 1-5
- Tryk på ikon 10
- ▶ Skærbilledet skifter
- ▶ Et større antal af sømme er synlige
- ▶ Alle andre sømme bliver synlige ved at brug scroll-ikonerne
- ▶ Kategorierne er altid synlige, f.eks ved pyntesting
- Tryk igen på ikon 10
- ▶ Skærbilledet skifter tilbage



Med sømvalgs-tasterne

- Tryk på «0-9»-ikonet
- ▶ Tallene til indgivelse af sømnummer er synlig på skærmen 13
- Indtast sømnummer
- ▶ Det indtastede sømnummer vises i ikonet 11
- Tryk på ikon 12
- ▶ For at slette det sidst indskrevne nummer
- Tryk på ikon 11
- ▶ For at slette hele nummeret
- Bekræft med ikon 14

Annuler

- Tryk på «0-9»-ikonet eller
- Tryk på ikon 15
- ▶ Den sidst aktive skærm vises



Et ugyldigt sømnummer vises i felt 11 med 3 spørgsmålstegn.

Personlig indstilling af søm

Den enkelte søm kan ændres, så den passer til materiale og anvendelse. Nedenstående ændringer kan bruges på alle nyttesømme og mange af pyntesømmene.



Den midlertidige hukommelse kan indeholde ligeså mange sømændringer som der er behov for:

- Stinglængde
- Stingbredde
- Nåleplacering
- Mønsterforlængelse
- Spejlvending
- Lange sting funktion
- Trådspænding
- Balance
- Mønstergentagelse 1-9x

Midlertidig personlig hukommelse

Alle ændringer i stinglængde og stingbredde gemmes automatisk.

Eksempel:

- Sy en søm med ændringer (f.eks. zigzag)
- Vælg en anden søm, f.eks. ligesøm
- Vælges den ændrede zigzag søm igen er de ændrede indstillinger bibeholdt

Tilbage til grundindstilling

Sømme kan manuelt bringes tilbage til grundindstillingen.

- Tryk på stingbredde/-længde linien eller på feltet med den gule ramme på skærmen eller
- Tryk på «+/-»-ikonerne eller
- Flyt den runde knap på skærmen med pegepenen eller fingeren
- Tryk på «clr»-tasten
- ▶ Alle ændrede værdier af den **aktive** søm bliver sat tilbage til grundindstillingen
- Sluk sycomputeren
- ▶ Alle ændringer ved alle sømme bliver slettet

Personligt program

De fra BERNINA programmerede grundværdier kan ændres og gemmes. De bibeholdes også når sycomputeren slukkes.



Ændre grundværdier

- Vælg søm, f.eks zigzag
- Ændre stingbredde og stinglængde ved at dreje på knapperne



Gem ændringen

- Tryk på «i»-ikonet
- Tryk på «Gem»-ikonet
- Tryk på «Luk»- eller «i»-ikonet
- ▶ Ændringerne er gemt



Tilbage til grundindstilling

- Tryk på «i»-ikonet
- Tryk på «Grundværdi»-ikonet
- Tryk på «Luk»- eller «i»-ikonet
- ▶ Grundindstillingen bliver gendannet

Ændre stingbredde og stinglængde



- Drej på stingbredde- eller stinglængdeknappen eller
 - Tryk på stingbredde- eller stinglængdesymbolet
 - Tryk på «+/-»-ikonerne i de henholdsvis åbne skærme eller
 - Flyt den runde knap på skærmen med pegepennen eller fingeren
- Stingbredde og stinglængde kan ændres mens der sys.



Ved nytte- og quiltesømme vises den effektive sømlængde **1**.



Ved de øvrige sømme, inkl. skrifttyper vises hele længden på sømmen **2**. Den effektive stinglængde **3** vises kun hvis stinglængde skærmen er åben.

Eksempler på brug af nyttesøm

Ligesøm



Transportørfod nr. 1C/1D

Ligesøm nr. 1

Når sycomputeren tændes vises altid ligesømmen.

- ▶ Nålen er oppe

Anvendelse

Egnet til alle materialer.



Justere stinglængden til materialet

Brug f.eks. en lang stinglængde (ca. 3-4 mm) til denim og en kortere i fine materialer (ca 2-2.5 mm).

Justere stinglængden til tråden

Brug f.eks. en længere stinglængde (ca. 3-5 mm) når der sys stikninger med cordonnet.

Aktivering af nålestop nede

Forhindrer at materialet glider, når du stopper syningen for at justere sømmen eller skifter syretning.

Forstærket ligesøm



Transportørfod nr. 1C/1D

Forstærket ligesøm nr. 6

Åben søm

Holdbar søm til kraftige og tæt vævede materialer såsom denim og jernbanefløj.



Til kraftige lag eller meget tæt vævede materialer

En jeansnål eller jeansfod nr. 8 vil hjælpe syningen i meget kraftige materialer såsom denim eller kanvas.

Pyntestikning

Stinglængden øges og den forstærkede ligesøm anvendes til pyntestikning på denim.

Forstærket zigzag

Transportørfod nr. 1C/1D

Forstærket zigzag Nr. 7

Til kraftige materialer, specielt til demin, betræk og markiser.



Forstærket søm i beklædningsområder, der ofte er udsat for vask. Afslut først kanterne. En jeansnål er en god hjælp til syning i meget kraftige materialer.

Lynlås

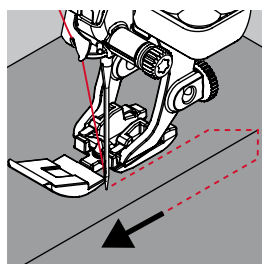

Lynlås fod nr. 4D

Ligesøm nr. 1

Forberedelse

- Sømmen sys til begyndelsen af lynlåsen
- Hæft sømmen
- Sy videre med lange sting, hvor lynlåsen skal være
- Afkant sømrummet
- Pres foldekanten fra hinanden
- Åben lynlåsen
- Ri eller sæt lynlåsen fast med knappenåle under materialets foldede kant, så stofkanterne støder sammen over lynlåsens midte

Isyning af lynlås

- Lynlåsen åbnes lidt
- Nåleplacering helt til højre
- Begynd syningen øverst til venstre
- Placer foden, så nålen syr langs kanten af lynlåsens tænder
- Stop før lynet med nålen nede
- Løft trykfoden
- Luk lynlåsen igen
- Sy videre til lynlåsens bund og stop med nålen nede
- Løft trykfoden
- Drej arbejdet
- Sy på tværs af sømmen til den anden side af lynlåsen stop med nålen nede
- Løft trykfoden
- Drej arbejdet igen
- Sy lynlåsens anden side nedefra og op

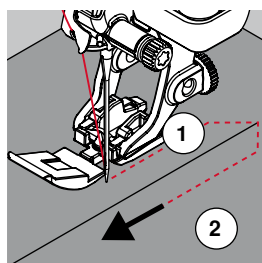

Variation: Lynlåsen sys nedefra og op på begge sider

Egnet til materialer med luv (f.eks. fløj).)

- Lynlåsen forberedes som beskrevet ovenfor
- Begynd syningen i midten af lynlåsømmen, nåleplacering til højre
- Sy skråt ud til lynlås tænderne
- Den første side **1** nedefra og op
- Flyt nåleplaceringen til venstre
- Den anden side **2** sys nøjagtig tilsvarende nedefra og op



Man kan ikke sy over lynlåsens slæde

- Luk lynlåsen helt og sy op til 5 cm før lynet
- Stop med nålen nede og løft trykfoden. Åben lynlåsen, træk lynet forbi nålen, sænk trykfoden og fortsæt med at sy (brug knæløfteren)

Transport systart

- Tråden holdes godt fast ved begyndelsen af syningen. Træk evt. let i materialet (nogle få sting) eller
- Sy først ca. 1-2 cm tilbage, derefter sys som normalt

Lynlåsband eller materiale er vævet meget tæt eller hårdt

Brug en 90-100 nål for at opnå et regelmæssigt stingbillede.

Stoppeprogram manuelt

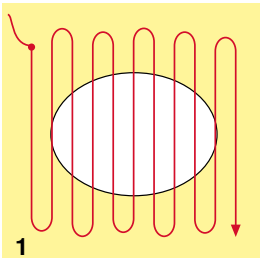
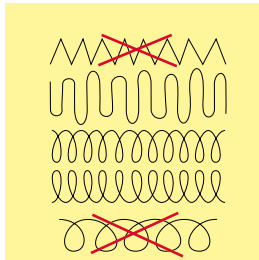

1

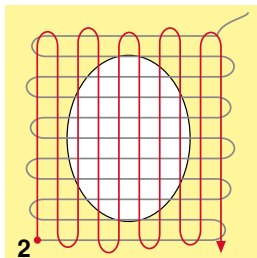

2

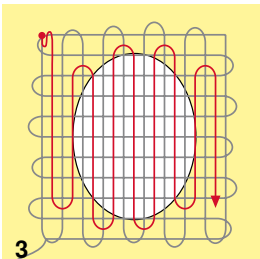

3

Stoppefod nr. 9 (ekstra tilbehør)

Ligesøm nr. 1

Stopning af huller eller tyndslidte steder

«Erstatning» af alle tråde i længde- og tværretningen i alle materialer.

Forberedelse

- Sænk transportøren
- Sæt forlængerbordet på
- Spænd materialet op i en broderiramme i træ (ekstra tilbehør)
- ▶ Stoppeområdet forbliver jævnt og kan ikke trækkes skævt

Syning

- Arbejd fra venstre mod højre og før arbejdet med hånden uden at trykke
- Retningsskift oppefra og ned skal ske i rundinger, ved spidse vendinger er der fare for huller og trådbrud
- Arbejd i forskellige længder, så tråden bedre udjævnes i materialet

1 Syning over hullet

- Sy ikke de første rækker for tæt, og sy ud over det beskadigede område
- Sy rækkerne i forskellige længder
- Drej arbejdet en kvart omgang 90°

2 Dæk de første rækker

- Sy over de første rækker, ikke for tæt
- Drej arbejdet en halv omgang 180°

3 Stop hullet færdigt

- Sy endnu en løs række



Dårlig stingdannelse

- Hvis tråden er placeret ovenpå, skal syarbejdet føres langsommere
- Hvis der dannes knuder på bagsiden af stoffet, skal syarbejdet føres hurtigere

Trådbrud

Syarbejdet skal føres regelmæssigt.

Automatisk stopning



Transportørfod nr. 1C
Automatiske knaphulsfod nr. 3A

Stoppeprogram nr. 22

Hurtig stopning af huller eller slidte områder
Erstatter tråde i længderetningen i alle materialer.

Forberedelse

- Spænd fine materialer op i en broderiramme i træ (ekstra tilbehør)
- ▶ Stoppeområdet forbliver jævnt og kan ikke trækkes skævt

Stopning med transportørfod nr. 1C

Sæt nålen i foroven til venstre.

- Sy den første lodrette række
- Stop sycomputeren
- Tryk på «Tilbagesynings»-tasten
- ▶ Længden er programmeret
- Sy programmet færdig
- ▶ Sycomputeren stopper automatisk
- Tryk på «clr»-tasten
- ▶ Programmet bliver slettet

Stopning med den automatiske knaphulsfod nr. 3A

- Anvendes til små flænger og beskadigede områder
- Der ikke er mere end 3 cm lange
- Arbejd på samme måde som med transportørfod nr. 1C



Forstærkning

Brug et tyndt materiale eller stabiliseringsmateriale bagpå.

Stoppefladen er trukket skæv

Korrigeres med balancefunktionen (mere om balance-funktion se side 60).

Forstærket stoppeprogram, automatisk

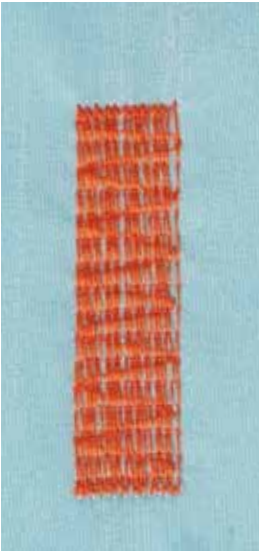

Automatisk knaphulsfod nr. 3A

Forstærket stoppeprogram nr. 23

Hurtig stopning af huller eller slidte områder

Erstatter tråde i længderetningen i alle materialer.

Forberedelse

- Spænd fine materialer op i en broderiramme i træ (ekstra tilbehør)
- ▶ Stoppeområdet forbliver jævnt og kan ikke trækkes skævt

Stopning med den automatiske knaphulsfod nr. 3A

Sæt nålen i foroven til venstre.

- Sy den første lodrette række
- Stop sycomputeren
- Tryk på «Tilbagesynings»-tasten
- ▶ Længden er programmeret
- Sy programmet færdig
- ▶ Sycomputeren stopper automatisk
- Tryk på «clr»-tasten
- ▶ Programmet bliver slettet



Stoppefladen dækker ikke hele det beskadigede område

Flyt arbejdet under trykfoden for at fortsætte med at dække det slidte eller beskadigede område. Begynd at sy, programmet gentages så mange gange det ønskes (længden er gemt).



Med den direkte indtastning af længde (se side 38) kan en stoppelængde på op til 30 mm programmeres.

Forstærket stoppeprogram

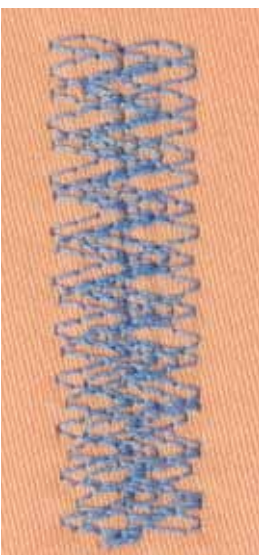

Transportørfod nr. 1C

Automatisk stoppeprogram nr. 34

Stoppeprogram nr. 34 er især velegnet til stopning i kraftige materialer eller tøj med meget slid som jeans og overalls.

Kastning



Transportørfod nr. 1C

Zigzag nr. 2

- Til alle materialer
- Til kastning
- Til elastisk søm
- Til dekorative arbejde

Kastning

- Før stofkanten i midten af trykfoden
- Vælg ikke for stor stingbredde
- Vælg ikke for lang stinglængde
- Nålen stikker på den ene side i stoffet, på den anden side ud over kanten
- Kanten skal ligge fladt og ikke rulle
- Brug en fin stoppetråd til lette materialer

Satinsøm

- Smalle, tætte zigzag (Stinglængde 0.5-0.7 mm)
- Satinsøm til applikationer, til broderi osv.



Som variant kan man bruge satinsøm nr. 1354.

Dobbelt overlock



Transportørfod nr. 1C

Overlockfod nr. 2A

Dobbelt overlock nr. 10

Lukket søm

Overlocksømme i løs strik og krydssømme i strik og jersey.



Strik og jersey

- Brug en ball point nål for at undgå at ødelægge maskerne
- Hvis det er nødvendigt løsnes trykfodstrykket

Syning i strækmateriale

Brug om nødvendigt en stræknål (130/705H-S).

Kantafslutning

Blindstingsfod nr. 5
Transportørfod nr. 1C
Smalkantfod nr. 10/10C/10D (ekstra tilbehør)

Ligesøm nr. 1

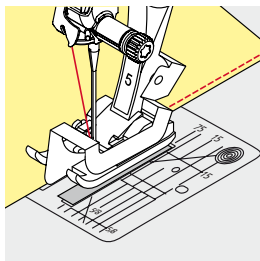

Smal kantstikning

Kantstikning

- Placer den foldede stofkant mod venstre side af blindstingsfodens føring
- Vælg nåleplacering i den ønskede afstand fra den foldede kant

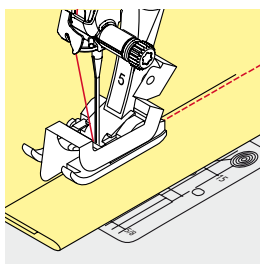

Oplægning

- Placer den foldede stofkant mod højre side af blindstingsfodens føring (indvendig, øverste kant af oplægningen)
- Vælg nåleplacering til højre og sy langsden foldede kant



Blindstingsfod nr. 5

Nåleplacering helt til venstre eller helt til højre.

Transportørfod nr. 1C og Smalkantfod nr. 10/10C/10D (ekstra tilbehør)

Alle nåleplaceringer er mulige.

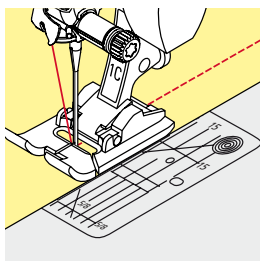

Bred kantstikning

Materiale føring

Trykfod som føring:

- Før stofkanten langs trykfodssålen

Stingplade som føring:

- Før den foldede kant langs markeringerne i stingpladen (1 til 2.5 cm)

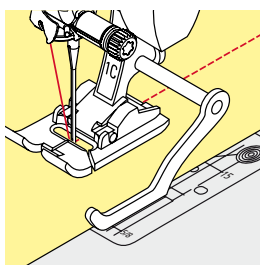

Kantlinial som føring:

Trykfod

- Løs skruen bag på trykfoden
- Skub kantlinealen ind i hullet på trykfoden
- Bestem den ønskede bredde, målt fra nålen
- Stram skruen
- Før den foldede kant langs kantlinealen

Ved syning af parallelle linier, føres kantlinealen langs en tidligere syet sømlinie.

Blindsøm

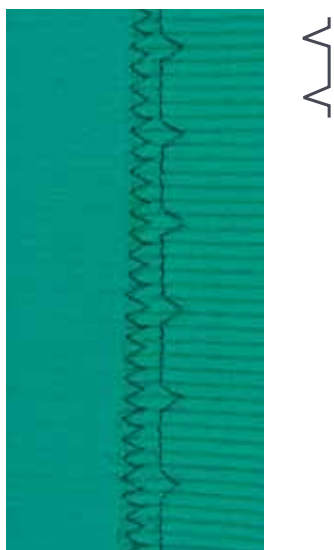

Blindstingsfod nr. 5

Blindsøm nr. 9

Til usynlig oplægning i medium til kraftige materialer af bomuld, uld og blandede fibre.

Forberedelse

- Afslut kanterne som ønsket
- Fold oplægningen og ri eller fastgør med knappenåle

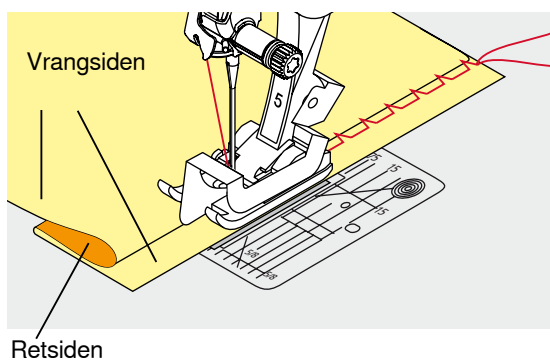

- Materialet skal foldes således, at den rensede kant er placeret på den højre side
- Læg materialet under trykfoden
- Føringeren mod det tilbagefoldede materiale

Syning

Nålen skal kun lige stikke i stofkanten, som hvis det var håndsytet.

- Efter ca. 10 cm's syning checkes begge sider af materialet og stingbredden justeres om nødvendigt



Finjustering af stingbredden

Før foldekanten regelmæssigt langs trykfodens metalføring = Ensartet stingdybde.

Synlig oplægning



Transportørfod nr. 1C/1D

Jerseysøm nr. 14

Synlig stræk-oplægning i alle jerseytyper i bomuld, syntetisk og blandede fibre.

Forberedelse

- Fold oplægningen, ri om nødvendigt
- Let evt. trykfodstrykket

Syning

- Sy sømmen så langt inde som ønsket på materialets retside
- Klip overskydende sømrum af på vrangsiden

Hæftesøm



Transportørfod nr. 1C

Hæftesøm nr. 5

- Til alle materialer
- Hæfter i starten og slutningen af sømmen

Syning af lang ligesøm

Ensartet hæftning med et fast stingantal.

Sømmens start

- Tryk på fodpedalen
- ▶ Sycomputeren hæfter automatisk sømmen (5 sting fremad, 5 sting tilbage)
- Sy sømmen videre med ligesøm i ønsket længde



Sømmens slutning

- Tryk på «Tilbagesyning»-tasten
- ▶ Sycomputeren hæfter automatisk sømmen (5 sting tilbage, 5 sting fremad)
- ▶ Sycomputeren stopper automatisk, når sømmen er hæftet

Risting



Transportørfod nr. 1C/1D

Risting nr. 21

- Ligesøm, hvor hvert fjerde sting sys (d.v.s. længste sting er 24 mm, hvis der er valgt en stinglængde på 6 mm). Anbefalet stinglængde er 3,5-5 mm
- Til alle arbejder, hvor der ønskes et meget langt risting
- Rining af sømme, oplægning, quiltearbejder osv.
- Midlertidig søm
- Let at fjerne

Forberedelse

- Sæt knapnåle i på tværs af syretningen
- ▶ For at undgå at lagene glider



Sikring/fastgørelse af tråden

Sy 3-4 risting i begyndelsen og slutningen af en søm.

Tråd

Brug en fin ritråd til riningen, da den er lettere at fjerne.

Flad forbindelsessøm

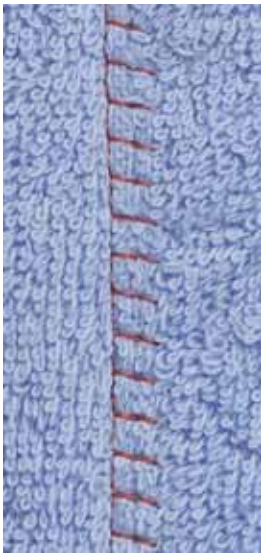

TTTTT

Transportørfod nr. 1C

Stræk-Overlock nr. 13

Ideel til luftige, tykke materialer som frotté, filt, læder osv.

Syning

- Stofkanterne overlappes
- Sy langs stofkanten
- Nålen skal stikke i til højre over kanten på det underste stoflag
- ▶ Man får en meget flad og holdbar søm

Udligning af stofhøjden

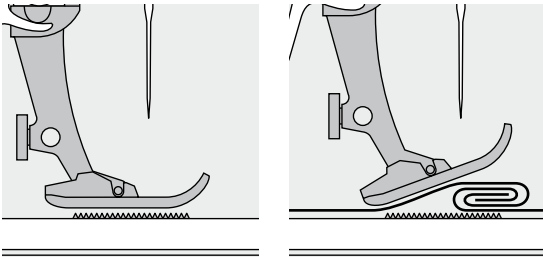

Transportøren kan kun arbejde optimalt, hvis trykfoden er vandret.

Hvis trykfoden står «skråt» f.eks. ved en tyk søm, kan transportøren ikke få fat i stoffet. Syarbejdet blokeres.

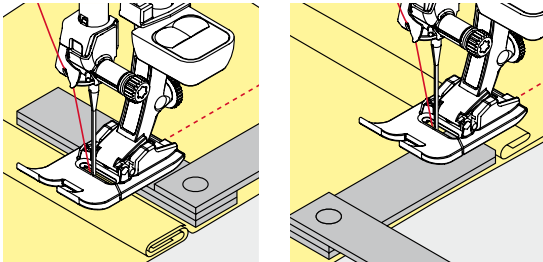

For at udligne sømhøjden kan man lægge en, to eller tre udligningsplader under trykfoden, bagved nålen.

For at udligne sømhøjden foran trykfoden kan man lægge en eller flere plader under trykfoden, tæt ind til nålen. Sy, indtil hele trykfoden har passeret den tykke søm og fjern pladerne.



Nålestop nede.

Syning af hjørner

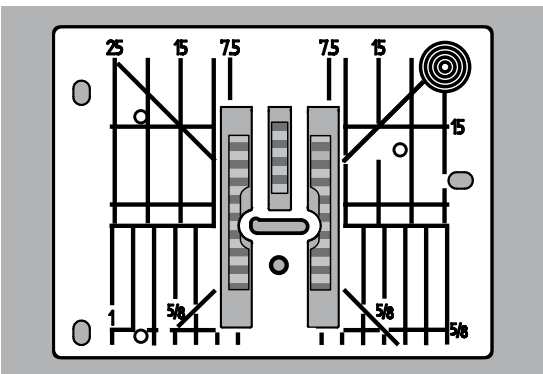

Mellemrummet mellem de to rækker tænder på transportøren er ret stort på grund af bredden af nålehullet i stingpladen.

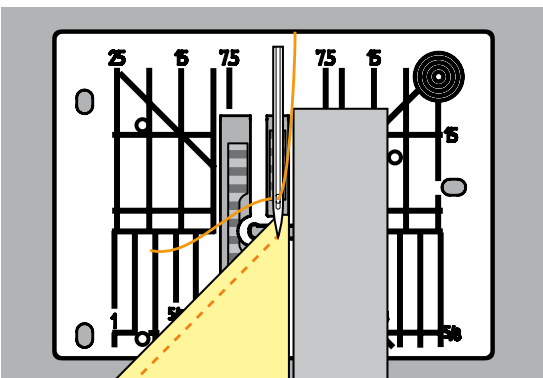

Ved syning af hjørner er det kun en lille del af stoffet, der befinder sig på transportøren, som derfor ikke kan få ordentlig fat i stoffet. Lægger man en eller flere plader ind under højre side af trykfoden, helt ind til kanten.

► Bliver stoffet transporteret regelmæssigt



Nålestop nede.

Knaphuller

Oversigt knaphuller



Knaphuller er en praktisk lukning som også kan bruges som en dekorativ effekt. Alle knaphuller kan programmeres og sys på forskellige måder.

- Tryk på «Knaphulls»-tasten
- Ved at rulle på skærmen vises flere knaphuller



Linnedknaphul

Tynde til mellemfine vævede materialer; bluser, nederdele, bukser, sengetøj osv.

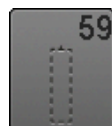

Ligesømsknaphul

Til forstærkning af knaphuller, lommekanter, specielt til stikning af knaphul i læder og imiteret ruskind



Linnedknaphul, smalt

Til lette til medium materialer. Bluser, kjoler, børne- og babytøj, dukketøj og hobbyarbejder



Håndsyet knaphul

Til lette til medium fastvævede materialer. Bluser, kjoler, fritidstøj, sengetøj



Strækknaphul

Til alle strækmaterialer af bomuld, uld, silke og syntetiske fibre

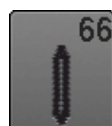

Knaphul med dobbelt kiletrense, smal

Pynte knaphul til medium materialer; skjorter, kjoler, jakker



Rundt knaphul med almindelig trense

Til medium og kraftige materialer: kjoler, jakker, frakker, regntøj



Dekorativt øjeknaphul med tværgående trense

Til kraftige ikke-strækbare materialer. Jakker, frakker, fritidstøj



Rundt knaphul med tværtrense

Til medium til kraftige materialer af alle typer. Beklædning, jakker, frakker, regntøj



Dekorativt knaphul med trekantet trense

Til pynteknaphuller i kraftige ikke strækbare materialer



Øjeknaphul

Til kraftige ikke-strækbare materialer. Jakker, frakker, fritidstøj



Knapsyningsprogram

Isyning af knapper med 2 og 4 huller



Øjeknaphul med kiletrense

Til kraftige ikke-strækbare materialer. Jakker, frakker, fritidstøj



Snørehul med små zigzagsting

Som åbning til snore og smalle bånd og dekoration



Øjeknaphul med tværtrense

Til kraftige ikke-strækbare materialer. Jakker, frakker, fritidstøj



Snørehul med ligesøm

Som åbning til snore og smalle bånd og dekoration

Vigtige informationer

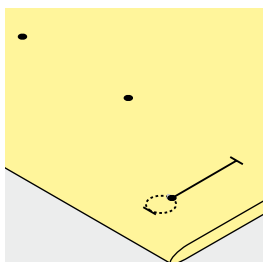
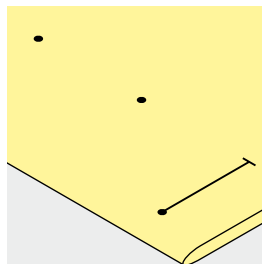
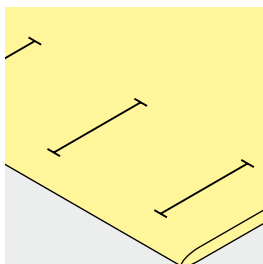

Manuelle knaphuller markeres

- Markér knaphullslængden det rigtige sted
- Brug knaphulsfod nr. 3C (ekstra tilbehør)

Automatisk knaphul markeres

- Markér kun længden af ét knaphul
- ▶ Når det første knaphul er syet, huskes længden automatisk på de resterende knaphuller
- Markér kun begyndelsen af alle efterfølgende knaphuller
- Brug den automatiske knaphulsfod nr. 3A

Øjeknaphuller markeres

- Markér kun stolpens længde
- ▶ Den rigtige længde på øjet tilføjes når knaphullet sys
- ▶ Når det første knaphul er syet, huskes længden automatisk på de resterende knaphuller
- Markér kun begyndelsen af alle efterfølgende knaphuller
- Brug den automatiske knaphulsfod nr. 3A

Syprøve

- Sy altid en prøve på det materiale der skal bruges
- Anvend samme stabiliseringsmateriale
- Vælg samme type knaphul
- Sy knaphullet i samme retning på materialet (med eller på tværs af stofretningen)
- Skær knaphullet op
- Før knappen igennem
- Indstil længden på knaphullet, hvis nødvendigt

Ændring af stolpebredde

- Indstil stingbredden

Indstil stinglængden

Alle ændringer af stinglængden har indvirkning på begge stolper.

- ▶ Tættere eller mere åbne

Efter ændring af stinglængden:

- Knaphullslængden skal programmeres på ny



Når et knaphul sys på tværs af en kant, anbefales det at bruge en udligningsplade til knaphuller (ekstra tilbehør). Monter pladen bagfra mellem materiale og trykfod og skub den helt hen til det tykke område.

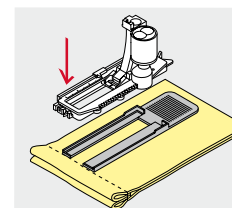

Det anbefales at bruge en udligningsplade, når der sys knaphuller i vanskelige materialer. Den kan bruges med den automatiske knaphulsfod nr. 3A.

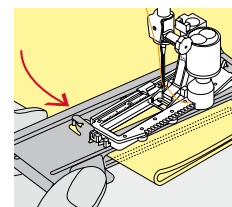

Stabilisering og indlægs materiale



- Indlægningsmaterialer giver et mere stabilt og flottere knaphul
- Vælg et indlægningsmateriale, der passer til materialet

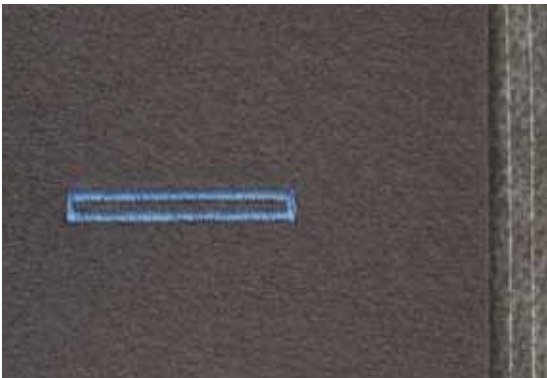

- Ved tykke og lådne materialer, kan der bruges en broderistabilisator
- ▶ Materialet transporteres bedre

Indlægstråd

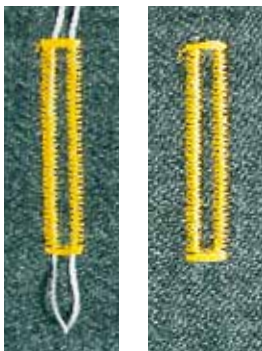

Generel

- Indlægstråd forstærker og fremhæver knaphuller
- Primært egnet til knaphul nr. 51
- Arbejdet placeres tilsvarende under trykfoden

Ideelt trådindlæg

- Perlegarn nr. 8
- Stærk håndsyttråd
- Fint hæklegarn

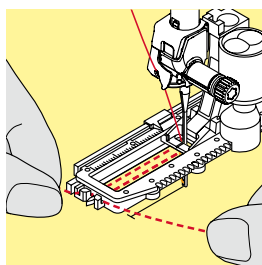
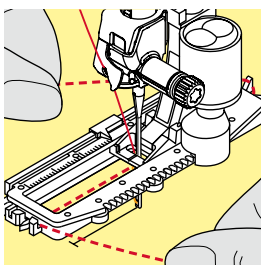

Trådindlæg i knaphulsfod nr. 3A

- Løft trykfoden
- Sæt nålen i stoffet ved knaphullets begyndelse
- Anbring indlægstråden til højre over knaphulsfodens midtertå
- Læg indlægget over krogen bag på foden
- Før trådens ender fra venstre frem til forsiden af foden
- Træk hver trådende ind i slidserne foran på foden
- Sænk trykfoden

Syning

- Sy knaphullet på sædvanligvis
- Hold **ikke** indlægget fast
- ▶ Knaphullet dannes over indlægstråden og dækker det dermed

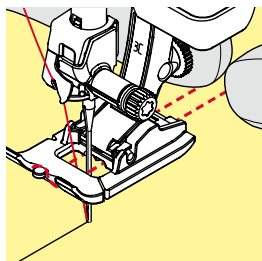
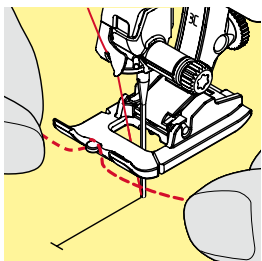

Trådindlæg i knaphulsfod nr. 3C (ekstra tilbehør)

- Løft trykfoden
- Sæt nålen i stoffet ved knaphullets begyndelse
- Før tråden over midtertappen foran på foden
- Træk hver trådende bagud under trykfoden
- Anbring begge trådende i rillerne under trykfodens sål
- Sænk trykfoden

Syning

- Sy knaphullet på sædvanligvis
- Hold **ikke** indlægget fast
- ▶ Knaphullet dannes over indlægstråden og dækker det dermed

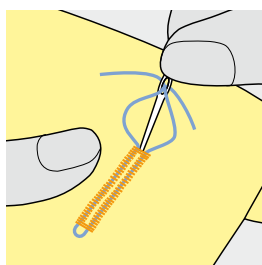

Indlægstråd hæftes

- Træk indlægstråden igennem knaphullet indtil løkken forsvinder ind i enden
- Træk trådenderne om på materialets vrangside (med en synål)
- Bind eller hæft den med sting



Før knaphullet skæres op

Kan der som ekstra sikkerhed stikkes en knappenål i ved tressen.

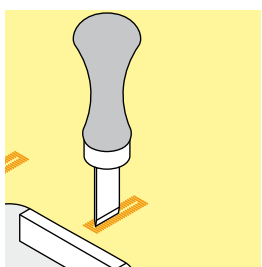
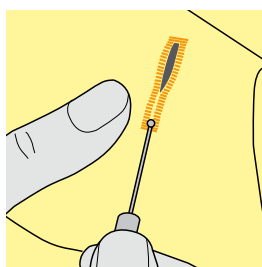

Knaphullet sprættes op med en trensekniv

- Skær op fra enderne mod midten

Knaphullet sprættes op med et knaphulsjern (ekstra tilbehør)

- Læg materialet på et stykke træ
- Anbring knaphulsjernet midt i knaphullet
- Pres knaphulsjernet nedad med hånden

Ændring af balancen



- Tryk på «i»-ikonet
- Tryk på «Balance»-ikonet

Balance ved programmeret knaphuls-længde

Enhver ændring af balancen vil påvirke begge stolper.

Balance ved programmeret øjeknaphul eller rundt knaphul

Enhver ændring af balancen vil påvirke begge stolper.

Øjet eller rundingen balanceres på følgende måde:

- Sy ligesøm indtil
- ▶ Sycomputeren skifter til øjet eller rundningen
- Stop sycomputeren
- Tryk på «Balance»-ikonet
- Justér billedet i højre side af balanceskærmen med stinglængdeknappen, så det svarer til det syede knaphul

Hvis øjet trækker mod højre **A**:

- Drej stinglængdeknappen mod venstre

Hvis øjet trækker mod venstre **B**:

- Drej stinglængdeknappen mod højre
- Tryk på «i»- eller «Luk»-ikonet og sy knaphullet færdigt

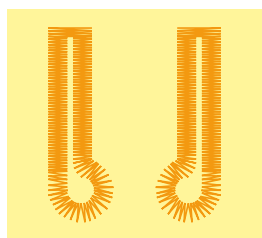

A

B

Balance ved manuelt øjeknaphul eller rundt knaphul

Enhver ændring af balancen vil påvirke de to stolper forskelligt:

Hvis venstre side er for tæt **C**:

- Drej stinglængdeknappen mod venstre
- ▶ Venstre stolpe bliver længere, højre stolpe bliver kortere

Venstre side er for åben **D**:

- Drej stinglængdeknappen mod højre
- ▶ Venstre stolpe bliver kortere, højre stolpe bliver længere

Øjet eller rundingen balanceres på følgende måde:

Hvis øjet trækker mod højre **A**:

- Drej stinglængdeknappen mod højre

Hvis øjet trækker mod venstre **B**:

- Drej stinglængdeknappen mod venstre

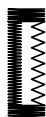

C

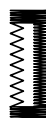

D

Balance ved manuelt linnedknaphul

Enhver ændring af balancen vil påvirke begge stolper.

Balance ved stingtællerknaphul

Enhver ændring af balancen vil påvirke de to stolper forskelligt (se billedet ved manuelt knaphul).

- Programmer knaphullet igen efter hver balanceændring

Slet balance

- Tryk på feltet med den gule ramme i den specielle balance skærm eller
- Tryk på «clr»-tasten
- ▶ «clr» sletter også det programmerede knaphul!

Anbefaling

Sy et prøve knaphul på det materiale, der skal bruges.



Ved længdeprogrammerede og manuelle knaphuller kan balancen på hver enkelt knaphulsdel indstilles separat. Ved stingtællerknaphuller vil ændringer af balancen påvirke stolperne forskelligt (venstre og højre): Ved justering af stolperne vil øjet eller rundingen også blive ændret.

Programmering af knaphuller

Automatisk linnedknaphul og strækknaphul med længdemåling



Automatisk knaphulsfod nr. 3A

Linsen på den automatiske knaphulsfod nr. 3A måler automatisk længden af knaphullet. Sycomputeren skifter automatisk til de forskellige trin, når den maksimale længde er opnået.

Velegnet til alle knaphulslængder fra 4-31mm, alt afhængig af knaphulstype.



Den automatiske knaphulsfod nr. 3A skal ligge helt fladt på materialet. Ligger foden ovenpå en søm, kan længden ikke udmåles præcist.

Automatisk linned og strækknaphul nr. 51, 52, 53

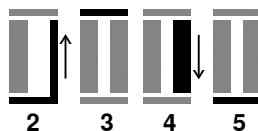

Programmer knaphullet

- 1
 - Sy første stolpe fremad
 - Stop sycomputeren
 - Tryk på «Tilbagesynings»-tasten
 - ▶ «auto» og den programmerede længde (i mm) kommer frem på skærmen
 - ▶ Knaphulslængden er programmeret

Sycomputeren syr automatisk følgende:

- 2 Ligesøm baglæns
- 3 Første trense
- 4 Anden stolpe fremad
- 5 Anden trense og hæftesting
 - ▶ Sycomputeren stopper og vender automatisk tilbage til knaphullets begyndelse

Auto knaphul

- ▶ Alle efterfølgende knaphuller vil automatisk blive syet i samme længde uden tryk på «Tilbagesynings»-tasten
- Gem programmerede knaphuller i langtidshukommelsen (se side 92)
- Tryk på «clr»-tasten
- ▶ Programmet bliver slettet



Nøjagtig kopi

Programmerede knaphuller bliver syet i nøjagtig samme længde og er alle lige flotte.

Syhastighed

- Sy i et moderat tempo for at opnå det bedste resultat
- Sy alle knaphullerne med samme hastighed og opnå dermed helt ens stolper

Direkte programmering af automatisk knaphul

Automatisk knaphulsfod nr. 3A

Programering af knaphulslængde

Knaphuller kan sys i en specifik længde med den automatiske knaphulsfod nr. 3A.

Knaphulslængde = opklipningslængde i mm



- Vælg det ønskede knaphul
- Tryk på «i»-ikonet
- Tryk på «Programmeret længde»-ikonet

Knaphulslængden bestemmes

- Indstil knaphulslængden ved at dreje på stingbredde - eller stinglængdenknappen
- ▶ Den programmerede længde ses under de to pile
- ▶ Tallet over knappen indikerer den præcise størrelse af knappen
- Tryk på det lille «i»-felt øverst på skærmen
- ▶ Funktionsoversigten kommer frem
- ▶ Knaphulslængden er gemt
- ▶ «auto» og den programmerede længde vises til venstre på skærmen

Tilbage til knaphulsmenuen

- Tryk på «i»- eller «Luk»-ikonet
- ▶ «Knaphuls»-skærmen vises

Automatisk knapudmåling

Automatisk knaphulsfod nr. 3A

Knapstørrelsen bestemmes

Sycomputeren beregner knaphullets længde ud fra knappens diameter. Der tages automatisk højde for knappens tykkelse ved at lægge 2 mm til.

- Hold knappen på den gule kreds på højre side af skærmen
- Med stingbredde eller stinglængdeknappen tilpasses størrelsen på knaphullet den gule kreds
- ▶ Knapstørrelsen vises i mm over knappen mellem begge linier (f.eks 14 mm)
- Fjern knappen fra skærmen
- Tryk på «i»- eller «Luk»-ikonet
- ▶ Knaphulslængden er gemt
- ▶ «auto» og den programmerede længde vises til venstre på skærmen

Korrigerer for høje knapper

Ved knapper der er specielt høje (reliefknapper osv) tilpasses knaphulslængden. F.eks knap 1 cm høj, knaphulslængde + 1 cm (inkl. 2 mm). Lader knappen gå let igennem knaphullet.



Tilbage til knaphuls begyndelse

- «Mønsterbegyndelse»-tast
- ▶ Sycomputeren starter med at sy knaphullet forfra



Slet gemte knaphuller

- Tryk på «clr»-tasten eller tryk på «Tæller»-ikonet
- ▶ «auto» forsvinder og «REC» vises
- En ny knaphulslængde kan programmeres



Automatisk øjknaphul og rundt knaphul



Automatisk knaphulsfod nr. 3A



Den automatiske knaphulsfod nr. 3A skal ligge helt fladt på materialet. Ligger foden ovenpå en søm, kan længden ikke udmåles præcist.

Automatisk øjknaphul og rundt knaphul nr. 54-58, 68

Programmer knaphullet

- 1 • Sy første stolpe med ligesøm fremad
- Stop sycomputeren
- Tryk på «Tilbagesynings»-tasten
- ▶ «auto» og den programmerede længde i mm vises på skærmen
- ▶ Knaphulslængden er programmeret

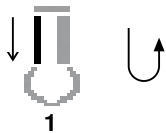

Sycomputeren syr automatisk følgende:

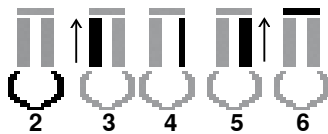

- 2 Øjet
- 3 Første stolpe baglæns
- 4 Ligesøm fremad
- 5 Anden stolpe baglæns
- 6 Trensens og hæftesting
- ▶ Sycomputeren stopper og vender automatisk tilbage til knaphullets begyndelse

Auto knaphul

- ▶ Alle efterfølgende knaphuller vil automatisk blive syet i samme længde uden tryk på «Tilbagesynings»-tasten
- Gem programmerede knaphuller i langtidshukommelsen (se side 92)
- Tryk på «clr»-tasten
- ▶ Programmet bliver slettet



Nøjagtig kopi

Programmerede knaphuller bliver syet i nøjagtig samme længde og er alle lige flotte.

Dobbeltsyede øjknaphuller

- Øjknaphuller kan sys to gange i tykke materialer den første gang med størrere stinglængde
- Flyt ikke arbejdet, når knaphullet er syet første gang
- Indstil stinglængden manuelt og sy knaphullet igen

Rundtknaphul med dobbelt kiletrense nr. 66 og dekorativt knaphul med trekant trense nr. 69

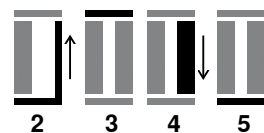

Programmer knaphullet

- 1
 - Sy første stolpe fremad
 - Stop sycomputeren
 - Tryk på «Tilbagesynings»-tasten
 - ▶ «auto» og den programmerede længde (i mm) vises på skærmen
 - ▶ Knaphulslængden er programmeret

Sycomputeren syr automatisk:

- 2 To sting baglæns
- 3 Den øverste kiletrense/trekant trense
- 4 Den anden stolpe fremad
- 5 Den nederste kiletrense/trekants trense samt hæftesting
- ▶ Sycomputeren stopper og vender automatisk tilbage til knaphullets begyndelse

Auto knaphul

- ▶ Alle efterfølgende knaphuller vil automatisk blive syet i samme længde uden tryk på «Tilbagesynings»-tasten
- Gem programmerede knaphuller i langtidshukommelsen (se side 92)
- Tryk på «clr»-tasten
- ▶ De programmerede indstillinger bliver slettet

Håndsyet knaphul

Automatiske Knaphulsfod nr. 3A

Håndsyet knaphul nr. 63

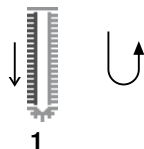

1

Programmer knaphullet

- 1
 - Sy første stolpe fremad
 - Stop sycomputeren
 - Tryk på «Tilbagesynings»-tasten
 - ▶ «auto» og den programmerede længde i mm vises på skærmen
 - ▶ Knaphulslængden er programmeret

Sycomputeren syr automatisk følgende:

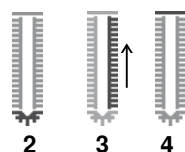

2

3

4

- 2 Rundingen
- 3 Anden stolpe baglæns
 - ▶ Sycomputeren stopper og vender automatisk tilbage til knaphullets begyndelse
- 4 Trensens og hæftesting
 - ▶ Sycomputeren stopper og vender automatisk tilbage til knaphullets begyndelse

Auto knaphul

- ▶ Alle efterfølgende knaphuller vil automatisk blive syet i samme længde uden tryk på «Tilbagesynings»-tasten
- Gem programmerede knaphuller i langtidshukommelsen (se side 92)
- Tryk på «clr»-tasten
- ▶ Programmet bliver slettet

Stingtællerknaphul



- Tryk på «i»-ikonet
- Tryk på «REC 123»-ikonet

Brug knaphulsfod nr. 3C (ekstra tilbehør)

Alle typer knaphuller



1

Programmer knaphullet

- 1
 - Sy første stolpe fremad
 - Stop sycomputeren
 - Tryk på «Tilbagesynings»-tasten

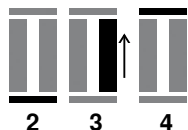

2

3

4

- 2 Nederste trense
- 3 Anden stolpe sys baglæns
 - Stop sycomputeren ud for det første sting
 - Tryk på «Tilbagesynings»-tasten
- 4 Sycomputeren syr den øverste trense, hæftesting og stopper automatisk
 - ▶ «auto» vises på skærmen
 - ▶ Knaphulslængden er programmeret
 - ▶ Ethvert efterfølgende knaphul vil blive syet mæge til



– Den første stolpe (venstre) sys fremad, den anden stolpe (højre) sys baglæns

Knaphuller

Knaphul i langtidshukommelsen



- Tryk på «Hukommelse»-tasten

Gem knaphul

- Tryk på «Gem»-ikonet **1**
- ▶ En skærm med fire mapper åbnes
- Vælg den mappe, hvor knaphullet skal gemmes f.eks. 1
- Tryk på feltet med den gule ramme
- ▶ Knaphullet er nu gemt i langtidshukommelsen



- Tryk på tasten

Vælg det ønskede type knaphul

- Tryk på mappe **2**
- ▶ En skærm med fire mapper åbnes
- Vælg den mappe, hvor i knaphullet skal hentes f.eks. 1

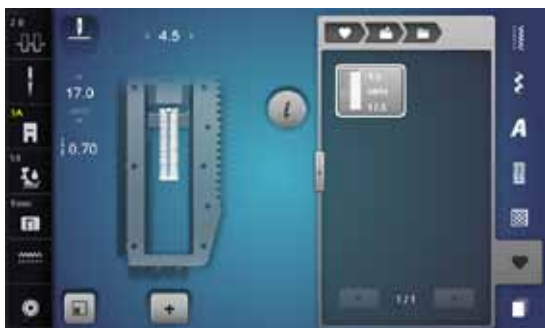

- Vælg knaphul



Ændre gemt knaphul

- Tryk på «i»-ikonet
- Tryk på «Programmeret længde»-ikonet
- Korrigér længden af det gemte knaphul
- Tryk på «i»- eller «Luk»-ikonet
- Gem knaphullet som beskrevet ovenfor



- Tryk på «Hukommelses»-tasten

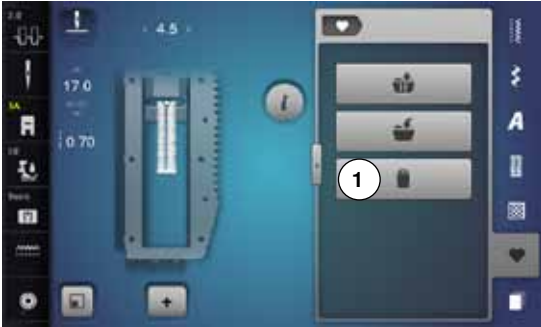

Slet gemt knaphul

- Tryk på «Slet»-ikonet 1
- ▶ En skærm med fire mapper åbnes
- ▶ Vælg den mappe hvorfra knaphullet skal slettes, f.eks. 1
- Vælg det ønskede knaphul
- Bekræft med ✓
- ▶ Knaphullet er slettet

Manuelt 7 eller 5 trins-Knaphul



Brug knaphulsfod nr. 3C (ekstra tilbehør)

- Vælg det ønskede knaphul
- Tryk på «i»-ikonet
- Tryk på «man»-ikonet

Stolpens længde bestemmes manuelt, mens der sys. Trensø, øje og hæftesting er forprogrammeret. De enkle trin kan også vælges ved at rulle med pileikonerne, vælges direkte eller ved at trykke på «Tilbagesyning»-tasten.



Syning af 7-trinsknaphul

- ▶ Trin 1 er aktiveret i starten af knaphullet
- ▶ Når der startes med at sy, aktiveres trin 2
- Sy første stolpe
- Stop sycomputeren, når den ønskede længde er nået
- Vælg trin 3
- ▶ Sycomputeren syr tilbage med ligesøm
- Stop sycomputeren ved stolpens første sting (knaphullets begyndelse)
- Vælg trin 4
- ▶ Sycomputeren syr trensen og stopper automatisk
- Vælg trin 5
- ▶ Sycomputeren syr den anden stolpe
- Stop sycomputeren ved den første stolpens sidste sting
- Vælg trin 6
- ▶ Sycomputeren syr den nederste trense og stopper automatisk
- Vælg trin 7
- ▶ Sycomputeren hæfter og stopper automatisk



Syning af 5-trinsknaphul

- ▶ Trin 1 er aktiveret i starten af knaphullet
- ▶ Når der startes med at sy, aktiveres trin 2
- Sy første stolpe
- Stop sycomputeren, når den ønskede længde er nået
- Vælg trin 3
- ▶ Sycomputeren syr øjet eller rundningen og stopper automatisk
- Vælg trin 4
- ▶ Sycomputeren syr den anden stolpe tilbage
- Stop sycomputeren ved stolpens første sting (knaphullets begyndelse)
- Vælg trin 5
- ▶ Sycomputeren syr den øverste trense og hæfter automatisk



Ligesømsknaphul nr. 59

- Programmeres på samme måde som automatisk knaphulsprogram (se side 87)
- Ligestingsknaphul nr. 59 er særligt velegnet til at forstærke knaphuller i alle bløde og løstvævede materialer som uld, eller til knaphuller der udsættes for stort slid. Det er også praktisk til forstærkning af knaphulsåbninger i læder, vinyl og filt

Knapisykningsprogram



- Tryk på «Knaphuls»-tasten
- Tryk på «Knapisykningsprogram»-ikonet

Stoppefod nr. 9 (ekstra tilbehør) Knapfod nr. 18 (ekstra tilbehør)

Knapisykningsprogram nr. 60

Isyning af knapper med 2 og 4 huller.

Forberedelse

- Sænk transportøren

Sy knappen i

Knapper, der sys på som dekoration, sys på uden hals. Halsen = Trådlængden imellem materiale og knap; kan efter behov gøres kortere eller længere med fod nr. 18.

Sy knappen i med stoppefod nr. 9 (ekstra tilbehør)

- Vælg Knapisykningsprogrammet
- Kontrollér hulafstanden ved at dreje håndhjulet og korriger om nødvendigt stingbredden
- Korriger om nødvendigt stingbredden
- Hold fast i trådene ved systart
- Sy de første hæftesting, det venstre hul
- Sy programmet
- ▶ Sycomputeren stopper automatisk, når programmet er færdigt, og er straks klar til den næste knap

Start og slut tråde

Trådene er hæftet og kan klippes af.

For et mere sikkert resultat

- Træk i begge undertråde, indtil overtrådsenderne bliver synlige på vrangen
- Træk trådene ud og bind en knude
- Klip trådene

Knapisykning med fod nr. 18 (ekstra tilbehør)

- Indstil halsens længde med skruen på foden
- Vælg knapisykningsprogrammet og fortsæt som med fod nr. 9 (ekstra tilbehør)

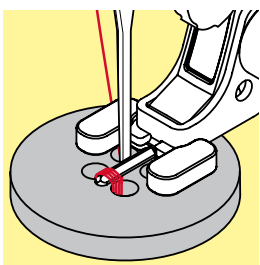
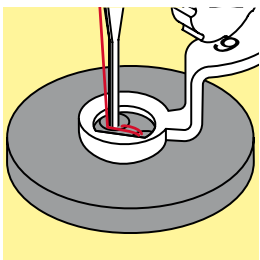

Isyning af 4 hulls knap

- Sy først de forreste huller
- Skub forsigtigt knappen fremad
- Sy de bagerste huller med det samme program



For et mere sikkert resultat kan knapisykningsprogrammet sys to gange.

Snøreprogram



- Tryk på «Knaphuls«-tasten
- Tryk på «Snøreprograms»-ikonet

Transportørfod nr. 1C
Åben broderfod nr. 20C

Snørehul med små zigzagsting nr. 61
Snørehul med ligesøm nr. 62



Syning af snørehuller

- Vælg snørehul
- Anbring materialet under trykfoden og sy
- ▶ Sycomputeren stopper automatisk og er klar til det næste snørrehul

Lave snørehuller

- Brug en syl eller en hultang til at åbne snørrehullet



Hvis det er nødvendigt udlignes balancen ved syning af en rundning.
Snørehullet kan sys to gange for ekstra stabilitet.

Pyntesømme

Oversigt pyntesømme



- Tryk på «Pyntesøms»-tasten
- ▶ De forskellige kategorier vises på skærmen
- Vælg den ønskede kategori
- ▶ Den ønskede kategori er aktiveret
- Vælg den ønskede søm



- Tryk på ikon 1
- ▶ Skærmen skifter til en større oversigt

Anvendelse

Afhængigt af materialetypen, vælges enkle eller mere komplicerede pyntesømme til udsmykning af stoffet.

- Simple pyntesømme med ligesøm er især velegnet til tynde materialer f.eks. søm nr. 101
- Simple til mere komplicerede pyntesømme med forstærket ligesøm eller med få satinsømme, er især velegnet til medium materialer f.eks. søm nr. 107
- Mere komplicerede pyntesømme med satinsømme er især velegnede til kraftige materialer f.eks. søm nr. 401



Kategorier

- Kat. 100 = Natur
- Kat. 200 = Natur sidetransporteret
- Kat. 300 = Korssting
- Kat. 400 = Satinsømme
- Kat. 500 = Satinsømme sidetransporteret
- Kat. 600 = Ornamentsømme
- Kat. 700 = Heirloom sømme
- Kat. 800 = Heirloom sømme sidetransporteret
- Kat. 900 = Kontur-pyntesømme
- Kat. 1000 = Border sidetransporteret
- Kat. 1200 = Filigransømme sidetransporteret
- Kat. 1400 = Tapering
- Kat. 1500 = Skyline (Specialsøm)
- Kat. 1700 = International



Perfekt stingbillede

- Brug samme farve tråd til over- og undertråd
- Forstærk materialets bagside med et stabiliseringsmateriale
- Ved lådne eller langfibrede stoffer (f.eks. uld, fløj osv.) lægges desuden et stykke vandopløseligt stabiliseringsmateriale på retsiden, som man let kan fjerne efter syning

Tapering

Tapering er en teknik, hvor sømmens begyndelse og slutning er et spids punkt. Der kan vælges mellem fire forskellige vinkler eller man kan selv manuelt indtaste vinklen på en side.

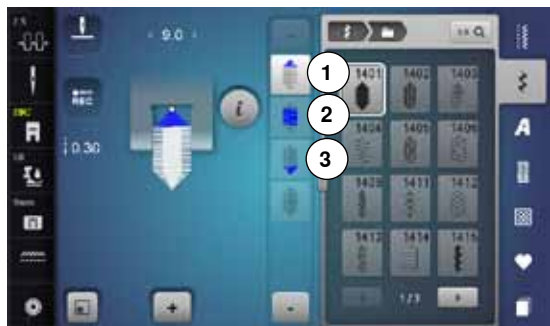

- Vælg søm nr. 1401
- ▶ Den første del **1** er aktiv
- ▶ Del **1** og **3** har en programmeret længde. Længden på del **2** bestemmer du selv ved at trykke på «Tilbagesynings»-tasten



Ændre vinkel

- Tryk på «i»-ikonet
- Tryk på «Vinkel-type»-ikonet



- ▶ En skærm med en oversigt over de programmerede vinkler åbnes
- ▶ Vinklen **4** er aktiveret
- Vælg en anden vinkel ved at trykke på ikonerne **5**, **6** eller **7**



- Tryk på «man»-ikonet
- Brug de øverste «+» og «-» ikoner for at flytte spidsen fra -1.00 (helt til venstre) til 1.00 (helt til højre)
- Tryk på det gule tal i midten for at placere spidsen i midten af sømmen (0.00)
- Brug de nederste «+» og «-» ikoner for at indstille vinklens spids mellem 0.00° og 90.00°
- Tryk på det gule tal i midten for at indstille vinklen til 45°

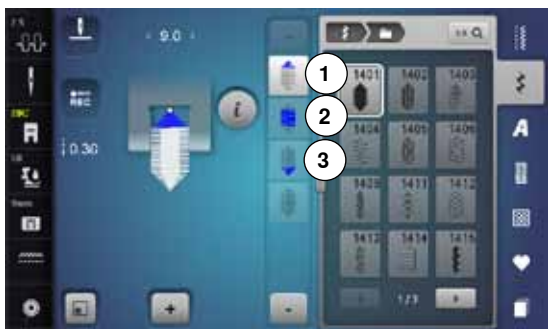

Programmere længden på del 2

- ▶ «REC»-ikonet er aktivt (mørkt) når en taperingsøm er valgt
- Sy første del
- Brug «Tilbagesynings»-tasten for at indstille længden på del 2
- ▶ Når længden er programmeret, slukkes ikonet (inaktivt = lyst)
- ▶ Når den 2 del er programmeret, sys den 3 del automatisk og syscomputeren stopper
- For at programmere en ny længde, vælges ikonet igen



Programmere længden på del 2 ved indtastning i mm

- Tryk på «Taperings længdeikonet»-ikonet
- ▶ Programmer længden ved at dreje på stingbredde- eller stinglængdenknappen
- Tryk på det lille «i» øverst på skærmen
- ▶ Funktionsoversigten kommer frem
- Sy sømmen
- ▶ Alle tre dele sys automatisk og symaskinen stopper
- For at programmere en ny længde, vælges ikonet igen



Manuel indstilling af længden på del 2

- Tryk på «man»-ikonet
- ▶ Sy første del
- Brug «Tilbagesynings»-tasten for at indstille længden på del 2
- ▶ Den tredje del sys automatisk og symaskinen stopper
- ▶ Længden er ikke programmeret og skal indstilles hver gang, der startes på en ny taperingsøm



Tilbage

- Tryk på «i»- eller «Luk»-ikonet
- ▶ Skærmen med funktionerne lukkes
- ▶ Taperingsømmene vises

Eksempler på brug af pyntesømme

Korssting

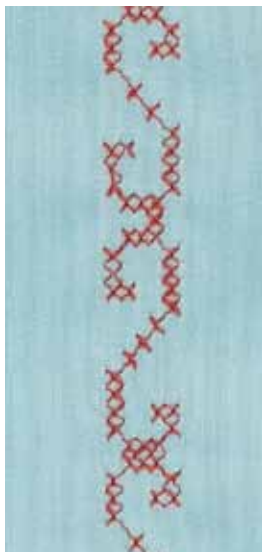

Transportørfod nr. 1C/1D eller
Åben broderfod nr. 20C eller 20D (ekstra tilbehør)

Korssting

- Korssting er en traditionel teknik, som supplerer de øvrige pyntesømme
- Hvis korssting sys på et materiale med hørstruktur, opnås en håndsytet effekt og ser ud som håndsnyede korssting

Anvendelse

- Til boligtekstiler
- Som borter på beklædning
- Generelt til udsmykning

Syning

Korsstingskategori 300 kan sys og kombineres som enhver anden pyntesøm.

Syning af borter

- Vælg korssting
- Sy en række ved hjælp af trykfodens kantlineal eller forlængerbordets sømlineal

Det er vigtigt at sy den første søm lige, da den vil blive brugt som føring til de efterfølgende sømme.

- Vælg en ny søm
- Sy den næste søm ved siden af den første med en trykfods afstand eller ved hjælp af kantlinealen
- De efterfølgende sømme sys på samme måde



Brug bomuldsbroderitråd til korssting

Sømmen bliver mere fyldig.

Bieser



Bieserfødder (ekstra tilbehør)

- Brug fod nr. 30 med 3-riller = 4 mm dobbeltnål i tykke materialer
- Brug fod nr. 31 med 5-riller = 3 mm dobbeltnål i mellem til tykke materialer
- Brug fod nr. 32 med 7-riller = 2 mm dobbeltnål i tynde til mellemtykke materialer
- Brug fod nr. 33 med 9-riller = 1 eller 1.6 mm dobbeltnål i tynde materialer (uden indlægstråd)
- Brug fod nr. 46C med 5 riller = 1.6-2.5 mm dobbeltnål: i meget tynde og mellemtykke materialer

Ligesøm nr. 1

- Denne teknik reducerer stoffets størrelse (beregnet tilstrækkeligt med stof!)
- Bieser er smalle stukne læg, som normalt sys før tilskæringen af beklædningsstykket eller syarbejdet
- Til pynt eller i kombination med andre heirloom broderiteknikker

Bieser med indlæg

- Bieserne kan sys med eller uden indlæg
- Bieser sys med indlæg for at give en mere ophøjet og kraftig effekt
- Vælg et indlæg, der i tykkelse svarer til rillerne i den valgte biesefod
- Indlægget skal være farveægte og krympefri

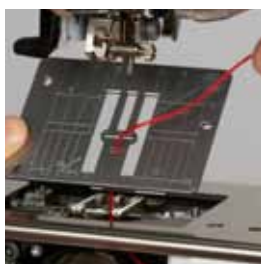

Isætning af indlæg

- Fjern sycomputerens stingplade (se side 25)
- Åben klappedækslet
- Træk indlægsgarnet igennem nedefra, gennem gribeåbningen og hullet i stingpladen
- Sæt stingpladen på igen
- Luk klappedækslet
- Indlægget skal løbe frit - før det igennem den lille åbning i klappedækslet
- For at opnå en jævn snorføring, sættes indlægsspolen på knæløfterens arm
- Kontroller om garnet løber godt

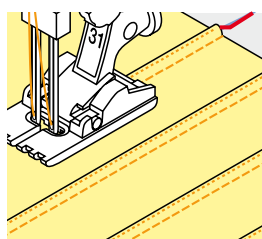

Syning af bieser

- Sy den første biese, marker evt linien først
- ▶ Indlægget lægges automatisk ind i biesen
- Indlægget ligger på vrangside og bliver holdt/oversyet af undertråden.
- Drej eventuelt arbejdet
- Den første biese føres igennem en af rillerne på trykfoden (afhængigt af den ønskede afstand)
- Sy den anden biese
- De efterfølgende bieser vil blive syet parallelt med disse to



Hvis tråden ved klappedækslet glider dårligt, så åben dækslet og sluk for undertrådsindikatoren i setup-programmet.

Syning med kraftig undertråd



VIGTIGT!

Ved denne anvendelse skal man bruge en speciel spolekapsel (ekstra tilbehør).

Frihåndssyning

For at skabe en speciel effekt kan der som undertråd bruges forskellige slags trådmateriale. Denne teknik minder om «normal» frihåndssyning, men syes fra materialets **vrangside**.

Forstærk syområdet med broderistabilisering. Motivet kan tegnes på materialets vrangside. Motivet kan også tegnes på materialets forside da følges linierne med en ligesøm og en polyester, bomuld eller rayon tråd. De syede linier er synlige på materialets vrangside og bruges som hjælpelinier, når der sys med kraftig undertråd.

BSR funktionen kan bruges til syning med kraftig undertråd. Før projektet jævnt og med ens hastighed under nålen. Følg motivets linier og former efter ønske. Fjern stabiliseringen efter syning.

Lav først en syprøve for at kontrollere om resultatet ser ud som på materialets vrangside. Tilpas overtrådsspændningen hvis det er nødvendigt.

Syning med pyntesømme

Ikke alle pyntesømme er egnede til denne teknik. Brug enkelte pyntesømme for at opnå det bedste resultat. Brug ikke kompakte sømme og satinsømme.

Åben broderfod nr. 20C eller nr. 20D (ekstra tilbehør) er velegnet til denne teknik.

- Indstil stinglængden og stingbredden for at opnå et bedre resultat, når der sys med kraftig undertråd
- Brug langstingsfunktionen for at opnå en dekorativ effekt
- Tilpas overtrådsspændningen hvis det er nødvendigt















Quiltesømme

Oversigt Quiltesømme



Der kan vælges forskellige sømme, som kan bruges specielt til quiltning, patchwork eller til applikation.

- Tryk på «Quiltesøms»-tasten
- Vælg søm
- ▶ Stingbredde kan ikke ændres ved bestemte sømme
- ▶ Det indikeres ved et lås symbol

	1324 Quilte, Hæfteprogram		1329 Tæppesøm		1339 Dekorative quiltesømsvariationer 1339-1345, 1351, 1355-1359
	1325 Quiltning, Ligesøm		1330 Dobbelt tæppesøm		1347 Håndquiltesømsvariationer 1347, 1348, 1350
	1326 Patchworksøm/Ligesøm		1331 Blindsøm (smal)		1352 Tæppesøm
	1327 Stiplesøm/Mæanderquiltsøm		1332 Fjersøm		1353 Forstærket tæppesøm
	1328 Håndquiltesøm		1333 Fjersømsvariationer 1333-1338		1354 Satinsøm

Eksempler på brug af quiltesøm

Håndquiltesøm



Transportørfod nr. 1C

Håndquiltesøm Nr. 1328, 1347, 1348, 1350

Til alle materialer og projekter der skal se «håndsyet» ud.

Tråd

- Overtråd = Monofilamenttråd
- Undertråd = Broderitråd

Syprøve

- ▶ Undertråden bliver trukket på pga. den høje overtrådsspænding
- **et** sting er synligt (undertråden)
- **et** sting er usynligt (Monofil) = Håndsyningseffekt

Overtrådsspændning

Forhøj overtrådsspændningen til 6-9 alt efter materialet.

Balance

Hvis det er nødvendigt tilpasses sømmen med balancen.



Perfekt hjørne

- Tryk på «Nålestop»-tasten, nål ned, tryk på «Enkeltmønster/ Mønstergentagelses»-tasten, drej syarbejdet
- Pas på at syarbejdet ikke fortrækkes, når du drejer dit syarbejde

Monofilamenttråden knækker

- Nedsæt syhastigheden
- Løs overtrådsspændningen

Frihåndsqviltning

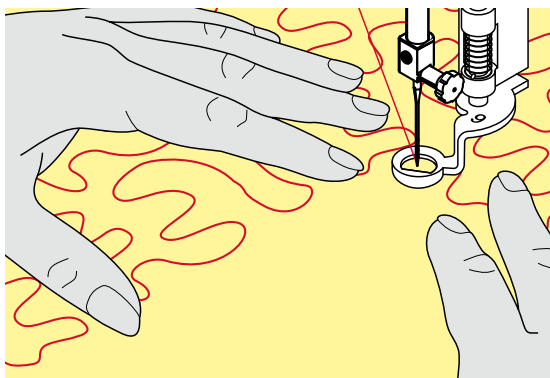

Stoppefod nr. 9 (ekstra tilbehør)

Ligesøm nr. 1

Frihåndsqviltning

Til alle former for frihåndsqviltning.

Forberedelse

- Hæft forside, pladevat og underlagsmaterialet sammen
- Brug forlængerbordet
- Brug knæløfteren
- Sænk transportøren

Hold på syarbejdet

- Hold og før materialet tæt ved trykfoden med begge hænder, som en broderiramme



Quiltehandsker med nupper gør det nemmere at føre materialet.

Qvilt et motiv

- Start i midten og arbejd ud mod kanterne
- Drej syarbejdet med lette, runde bevægelser for at danne det ønskede motiv

Stipple sting

- Teknik der dækker hele materialets overflade
- Sømlijerne er afrundet uden skarpe hjørner. De krydser eller rør aldrig hinanden



Frihåndsqviltning og stopning

Begge teknikker bygger på samme frihåndsprincipper.

Dårlig stingdannelse

- Hvis tråden er placeret ovenpå, skal syarbejdet føres langsommere
- Hvis der dannes knuder på vrangside, bevæges syarbejdet for langsomt

Monofilamenttråden knækker

Nedsæt syhastigheden og/eller løsn overtrådsspændingen.

Trådbrud

Syarbejdet skal føres regelmæssigt.

BSR (BERNINA Sting Regulator)

Quiltning med BSR



BSR-Funktion

BSR-foden reagerer på materialets bevægelse under trykfoden og styrer sycomputerens hastighed op til den højest mulige hastighed. Dette bevirker, at jo hurtigere materialet bevæges, desto hurtigere syr sycomputeren. Hvis materialet bevæges for hurtigt, fremkommer der en bip-lyd, hvis lydsignalet er aktiveret (se side 109).

VIGTIGT!

Så lang tid at der rødt lys under BSR-foden må der ikke udføres noget arbejde på sycomputeren. Såsom udskiftning af nålen, trådning eller lignene da materialet bevæge sig og sycomputeren vil sy. Flyttes materialet ikke under BSR-foden i ca. 7 sekunder, går det røde lys automatisk ud.

Se tilliger sikkerhedsinstruktioner.

Når BSR-funktionen aktiveres, starter nålen permanent med nedsat hastighed (modus 1, standard) eller sycomputeren starter først når materialet flyttes (modus 2).

BSR-Funktion med ligesøm nr. 1

Til denne funktion bruges BSR-trykfod til frihånds-quiltning (syning). Der sys med ligesøm og en forudindstillet stinglængde (op til 4 mm).

En indstillet stinglængde bibeholdes indenfor en vis hastighed uafhængig af stoffets bevægelse.

BSR-Funktion med zigzag søm nr. 2

Zigzag sømmen kan bruges til billedsyning og udsmykning af stof. Den indstillede stinglængde bibeholdes **ikke** når der sys med zigzag søm men BSR funktionen forenkler anvendelsen.

Der findes:

To forskellige BSR-modi

- **BSR 1-Modus** er standard
- Sycomputeren kører permanent med nedsat hastighed, når der trykkes på fodpedalen eller «Start/Stop»-tasten
- Sycomputerens hastighed er bestemt af, hvor hurtigt materialet flyttes
- I det nålen hele tiden går op og ned i samme position, hæftes tråden uden at der skal trykkes på andre taster
- **BSR 2-Modus** aktiveres ved at trykke på BSR 2 ikonet i BSR-skærmen
- Sycomputeren vil først starte med at sy, når der trykkes på fodpedalen eller «Start/Stop»-tasten samtidig med at materialet flyttes under trykfoden
- Sycomputerens hastighed er bestemt af, hvor hurtigt materialet flyttes
- For at hæfte, skal der trykkes på «Hæfte funktions»-tasten
- Ved tryk på «BSR-1»-ikonet i BSR-skærmen skiftes der til modus 1



For en ensartet start (et enkelt sting) skal fodpedalen trykkes ned og materialet flyttes samtidig. Dette gælder også ved syning af takker/spidser og runde figurer.

Forlader man BSR-funktionen og starter igen senere, uden at sycomputeren har været slukket, bliver den sidst valgte BSR-funktion aktiv.

Hvis materialet føres for hurtigt, kan der ikke garanteres for ensartet stinglængde.

Det er vigtigt at linsen under BSR foden ikke er beskidt (fingeraftryk osv.). Rens linsen af og til med en blød, let fugtig klud.

Forberedelse

- Sænk transportøren
- Reducer trykfodstrykket alt afhængig af materialet og materialets tykkelse
- Brug forlængerbordet
- Brug knæløfteren

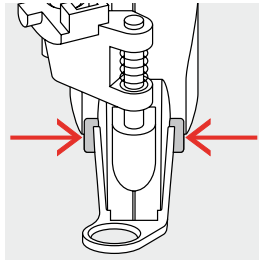

Fjern sål

- Tryk på begge knapper
- Før sålen nedad i rillens vinkel

Sætte sål på

- Sæt den ønskede sål på: Skub sålen opad til den går i hak

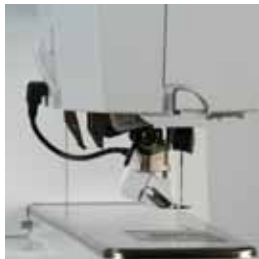

- Sæt BSR-trykfoden på sycomputeren
- Sæt ledningen i det passende stik 1



- ▶ «BSR»-skærmen åbner automatisk
- ▶ BSR 1 modus er aktiv
- Indstil den ønskede stinglængde
 - Stinglængden er som grundindstilling 2 mm
 - Ved syning af smalle former og stiple-søm, anbefales at bruge en stinglængde på 1 mm-1.5 mm

Funktioner i BSR

Nålestop nede (standard)

- ▶ Pilen peger nedad på «BSR»-skærmen
- ▶ Sycomputeren stopper med nålen nede, når foden fjernes fra fodpedalen eller der trykkes på «Start/Stop»-tasten

Nålestop oppe

- Tryk på «Nålestop»-ikonet
- ▶ Pilen peger opad på skærmen
- ▶ Sycomputeren stopper med nålen oppe, når foden fjernes fra fodpedalen eller der trykkes på «Start/Stop»-tasten

Hæve eller sænke nålen

- Tryk på «Nålestop»-tasten
- ▶ Nålen hæves eller sænkes

Hæfte med «Start/Stop»-tasten (kun modus 1)

- Placer materialet under trykfoden
- Sænk trykfoden
- Tryk to gange på «Nålestop»-tasten
- ▶ Undertråden bliver hentet op
- Hold i både over og undertråden
- Tryk på «Start/Stop»-tasten
- ▶ BSR-modus startes
- Sy 5 til 6 hæftesting
- Tryk på «Start/Stop»-tasten
- ▶ BSR-modus stoppes
- Klip tråden
- Tryk på «Start/Stop»-tasten
- ▶ BSR-modus startes
- Forsæt quiltningen

Hæftetast (kun BSR 2)

- Tryk på «Hætefunktions»-tasten
- Tryk på fodpedalen eller «Start/Stop»-tasten

Små hæftesting sys når materialet flyttes under trykfoden. Når hæftestingene er syet, sys ligesøm med den indstillede stinglængde. Hætefunktionen stopper automatisk.

Frihåndsquiltning (kun BSR 2)

- ▶ BSR er aktiveret
- Ved at bevæge materialet kan der quiltes
- Når hætefunktionsknappen trykkes ind under frihåndsquiltning, sys små hæftesting
- ▶ Sycomputeren stopper automatisk
- ▶ BSR er deaktiveret

Frihåndsquiltning uden BSR

- Tryk på «BSR»-ikonet
- ▶ BSR er deaktiveret

Der kan nu sys normal frihåndsquiltning med BSR foden på, uden at stinglængden reguleres automatisk.



Bip-signal tænd/sluk

- Tryk på «Setup»-ikonet
- Tryk på «Lydindstillings»-ikonet



Vælg lydsignal til BSR i Setup program

- ▶ En lyd er indstillet som standard (aktiv)
- Tryk på ikonet 1 med højttaler til BSR
- ▶ Højttaleren bliver hvid og ikonet mørkt
- ▶ Lyden er slukket

Hvis højttaleren er mørk og ikonet er lyst, er der tændt for lyden.



Vælg lydsignal til BSR på skærmen

- Tryk på «Højttaler»-ikonet
- ▶ Ikonet bliver mørkt og højttaleren hvid
- ▶ Lyden er slukket

Hvis højttaleren er mørk og ikonet er lyst, er der tændt for lyden.

Sy med BSR funktionen

1. Mulighed:

BSR-Funktion med fodpedalen

- Tilslut fodpedalen
- Tryk på fodpedalen
- ▶ Sænk trykfoden
- Tryk igen på fodpedalen
- ▶ BSR-modus startes
- ▶ Et rødt lys ses under trykfoden
- Der skal hele tiden trykkes på fodpedalen under syning
- Sycomputerens hastighed er bestemt af, hvor hurtigt materialet flyttes
- Slip fodpedalen
- ▶ BSR-modus stoppes

2. Mulighed:

BSR-Funktion med «Start/Stop»-tasten

- Tryk på «Start/Stop»-tasten
- ▶ Sænk trykfoden
- Tryk igen på «Start-/Stop»-tasten
- ▶ BSR-modus startes
- ▶ Et rødt lys ses under trykfoden
- Sycomputerens hastighed er bestemt af, hvor hurtigt materialet flyttes
- Ved igen at trykke på «Start/Stop»-tasten
- ▶ BSR-modus stoppes

Deaktivere BSR syning med brug af «Start/Stop»-tasten

Modus 1

Hvis materialet ikke bevæges i ca. 7 sekunder, deaktiveres BSR og det røde lys under trykfoden slukkes.

Modus 2

Hvis syningen stopper, fordi materialet ikke flyttes, sys, **et** ekstra sting afhængig af nålens placering. Sycomputeren stopper altid med nålen oppe også selvom pilen på BSR-skærmen peger nedad.

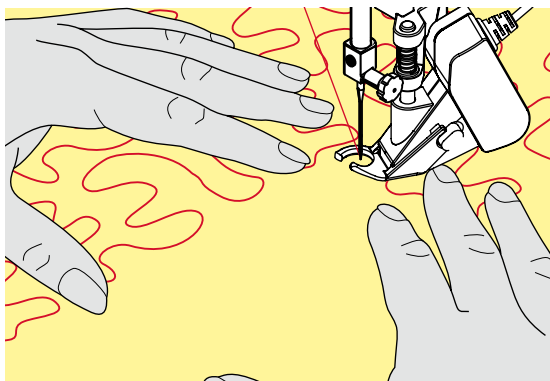

Hold på syarbejdet

- Hold og før materialet tæt ved trykfoden med begge hænder, som en broderiramme
- Ujævne bevægelser af materialet (sætte farten ned, sætte farten op) kan resultere i for korte eller for lange sting
- Ensartet føring af materialet under trykfoden giver det bedste resultat
- Drej ikke materialet for at opnå det bedste resultat



Quiltehandsker med nupper gør det nemmere at føre materialet.



Eksempel på anvendelse:

- BSR med zigzag nr. 2
- Zigzag søm kan f.eks. bruges til trådmaleri
- Områder kan udfyldes med former eller der kan dannes billeder

Afslut BSR funktion

- Tag BSR trykfodens ledning ud af stikket i sycomputeren
- Fjern BSR-foden

BERNINA overtransport

VIGTIGT!

Brug kun «D» trykfødder med udkæring i midten bagtil.
Hvis en forkert trykfod sættes på, vil sycomputeren ikke starte
når overtransporten er nede. En fejlmeddelelse vises.

Med BERNINA overtransport (BDF) transporteres både det øverste og den nederste lag materiale ens.

Den ensartede føring er velegnet til stribede og ternede materialer.

Trykfødssortiment

- Transportør fod 1D
- Lynlåsfod 4D



Flere «D» trykfødder findes i det vedlagte tilbehørskatalog.



Starte BERNINA overtransport (BDF)

- Løft trykfoden
- Tryk overtransportfunktionen ned indtil den er på plads



Stoppe BERNINA overtransport (BDF)

- Løft trykfoden
- Hold på overtransportens greb med to fingre. Tryk det ned og skub det baglæns
- Lad det langsomt glide op på plads

Materialer

Vanskelige materialer (med luv, ikke glidende og klistrede osv.):

- Fløjl, normal syet i trådretningen
- Frotte
- Jersey, især ved syning på tværs af trådretning
- Kunstig pels eller kunstig belagt pels
- Fleece materialer
- Materialer med pladevat
- Striber og tern
- Gardiner med mønsterrapport
- «Dårligt glidende» materialer:
- Imiteret læder, belagte materialer (Overtransportfod med glidesål)

Anvendelse

Syning:

- Alle syteknikker på vanskelige materialer, f.eks. oplægning og lynlås

Patchwork:

- Nøjagtige striber og blokke
- Pyntesømme op til 9 mm stingbredde

Applikationer:

- Åben broder fod nr. 20D (ekstra tilbehør)
- Påsyning af bånd og skråbånd



Trykfodstryk

Indstil trykfodstrykket til materialet. Jo kraftigere materiale jo lavere trykfodstryk.

Skrifttyper

Oversigt skrifttyper

Blok-, dobbelt blok-, kursiv (Italics), comic sans og kyrillic kan sys i to forskellige størrelser.

Monogrammer kan sy i tre forskellige størrelser verden.

Blok-, dobbelt blok-, kursiv (Italics), comic sans og kyrillic kan sys med små bogstaver.

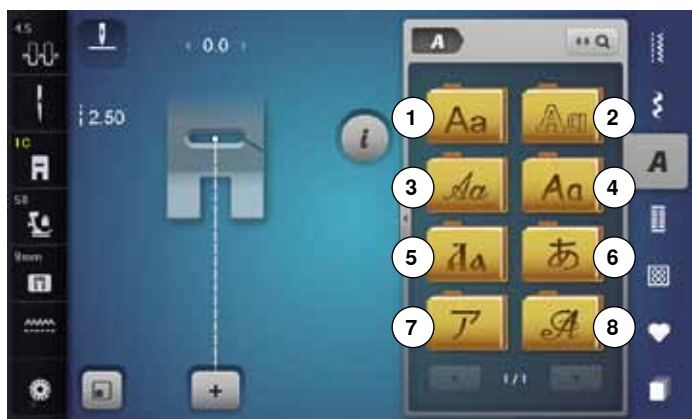

- Tryk på «Skrifttype»-ikonet
- ▶ Skrifttypeoversigten kommer frem på skærmen
- 1 Blok
- 2 Dobbelt blok
- 3 Kursiv (Italics)
- 4 Comic Sans
- 5 Kyrillic
- 6 Hiragana
- 7 Katakana
- 8 Monogrammer 30/20/15 mm
- Vælg den ønskede skrifttype



Skrifttyper

- Alle store og små bogstaver, tal og specielle tegn kan ses ved at bruge pileikonerne

Perfekt stingbillede

- Brug samme farve tråd i over- og undertråd
- Brug et stabiliseringsmateriale på vrangside for at forstærke syprojektet
- Ved lødne eller langfibrede materialer (f.eks. uld, fløjls osv.) lægges et stykke vandopløseligt stabiliseringsmateriale på retsiden
- Brug enkle skrifttyper, programmeret med ligesøm (f.eks. kontur) til tynde materialer

Kombinere bogstaver

Enkelte bogstaver og rækker med samme bogstav fra samme skrifttype sys i enkeltskærmen.

Bogstaver til navne, adresser, ord osv. kombineres og sys i kombinationsskærmen.

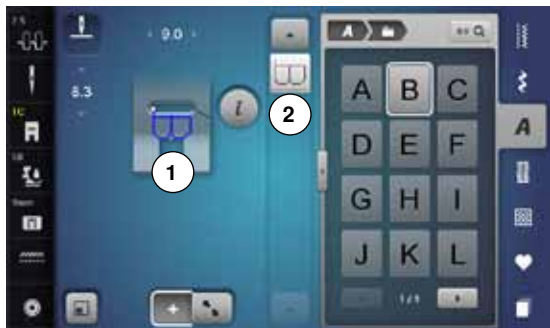

- Tryk på «Kombinationsskærms»-ikonet
- Vælg det ønskede bogstav
- ▶ Bogstavet kommer frem på sømskærmen 1 og i sømredigeringsområdet 2
- ▶ Cursoren står under bogstavet



Vælg næste bogstav

- Tryk på den tilsvarende tast
- ▶ Det næste bogstav kommer frem på sømskærmen og i sømredigeringsområdet



Stor billedskærm

- Tryk på ikon 3
- Vælg den ønskede skrifttype
- ▶ En skærm med et tastatur åbnes
- ▶ Ikonet «ABC» (store bogstaver) er automatisk valgt
- Vælg en skrifttype
- Ved at scrolle med ikonerne nederst til højre vises flere skrifttegn
- ▶ Teksten vises i tekstlinjen 4



Slet tekst

- Tryk på «Slet»-ikonet
- ▶ Teksten slettes fra højre mod venstre

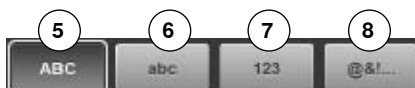

- 5 «ABC» store bogstaver (standard)
- 6 «abc» små bogstaver
- 7 «123» tal
- 8 «@?!» specialtegn

Korriger en kombination



Tilføj bogstaver

Et bogstav tilføjes altid under over cursoren.

Aktivér det ønskede sted:

- Vælg det ønskede bogstav i sømredigeringsområdet eller rul frem til det
- ▶ Sømmønsterkombinationen bliver i sømredigeringsområdet skubbet frem til starten af den valgte søm
- Startpunktet bliver vist ved en hvid prik **1** i nålehullet på den virtuelle trykfod
- Vælg et nyt bogstav
- ▶ Bogstavet bliver tilføjet efter de valgte bogstaver



Tilføj bogstaver i starten af en kombination:

- ▶ Rul cursoren helt op med pileikonerne

Slet bogstaver

Et bogstav slettes altid oven over cursoren.

Aktivér det ønskede sted:

- Vælg det ønskede bogstav i sømredigeringsområdet eller rul frem til det
- Tryk på «i»-ikonet
- Tryk på «Slet»-ikonet
- Vælg det ønskede bogstav med fingeren og hold det trykket og flyt det til venstre
- Flyt fingeren fra skærmen
- ▶ Bogstavet er slettet

Gem og slet kombinationer se side **122, 128**.

Kombinere bogstaver og funktioner

Vælg små bogstaver

- Rul med scrollikonerne gennem alfabetet til du kommer til de små bogstaver eller
- Tryk på «abc»-ikonet på den store billedskærm, se side **114**



Ændre størrelse

- Tryk på «i»-ikonet
- Tryk på «Skriftstørrelses»-ikonet
- ▶ Det lille «A» bliver mørkt og ikonet har en gul ramme
- ▶ Skriftstørrelsen reduceres
- Tryk igen på «Skriftstørrelses»-ikonet
- ▶ De store bogstaver er igen aktiv (det store «A» er mørkt)

Monogrammer



Monogrammerne sys med sidetransport.

- Start (hvid prik) slut (rødt kryds) vises i sømredigeringsområdet
- ▶ Stingbredden kan ikke ændres
- ▶ Viser ved et symbol



- ▶ Tryk på «Tilpas størrelse»-ikonet



- ▶ Sømmønsterets størrelse bliver tilpasset og placeres således at hele sømmønsteret er synligt
- ▶ Den virtuelle trykfod er ikke synlig



Monogram størrelser

Skriftstørrelse 1 = 30 mm

- ▶ Ved start på monogramprogrammet er størrelse 1 (stort «A» er mørkt) aktiveret
- ▶ Monogrammer i størrelse 1 er enkelt bogstaver
- ▶ Sycomputeren hæfter og stopper

Skriftstørrelse 2 = 20 mm

- Tryk på «Skriftstørrelses»-ikonet
- ▶ Mellem store «A» bliver mørkt
- ▶ Monogrammer med størrelsen 2 er enkelte bogstaver
- ▶ Sycomputeren hæfter og stopper

Skriftstørrelse 3 = 15 mm

- Tryk på «Skriftstørrelses»-ikonet
- ▶ Det lille «A» bliver mørkt
- ▶ Monogrammer med størrelsen 3 er enkelte bogstaver
- ▶ Sycomputeren hæfter og stopper



Syning af sidetransporterede sømme som f.eks. monogrammer

- Brug forlængerbordet for at gøre syarealet større
- Ved syning med sidetransportede mønstre skal man sørge for, at materialet føres jævnt og let uden at støde imod eller blive trukket
- Det er vigtigt at lade sycomputeren sy frit, uden at trække, skubbe eller holde materialet tilbage
- Brug trykfod nr. 40C

Det er altid en god ide at lave en syprøve med det materiale, tråd og stabilisering, du vil anvende.



Balance

- Afhængig af materialetype, stabilisering og trådkvalitet, kan sømmene afvige let fra originalformen
- Brug balancefunktionen til at tilpasse sømmene til det anvendte materiale

Personligt program

Personligt program-skærm

I dit personlige program sammenstilles de sømme du bruger mest. Både sømme og deres ændringer kan gemmes i det personlige program.



Følgende ændringer kan gemmes:

- Stingbredde
- Stinglængde
- Nåleplacering
- Trådspænding
- Spejlvending
- Mønsterforlængelse
- Lange sting
- Balance
- Mønstergentagelse 1-9x

Hvis hukommelsen er flydt op med broderimotiver eller sømkombinationer, er det ikke muligt at gemme flere sømme i dit personlige program. En besked kommer frem og fortæller, at det er nødvendigt først at slette broderimotiver eller sømkombinationer.

Forberede søm



Programmering af første søm

- Vælg f.eks zigzag på «Nyttesøms»-skærmen
- Lav ændringer

1 • Tryk på «Personligt program»-ikonet 1



- Tryk på «Gem»-ikonet 2



- ▶ En skærm med fire mapper åbnes
- Vælg den mappe, hvor sømme skal gemmes f.eks. 1
- ▶ Hver mappe kan indeholde maksimum 100 sømme



- Tryk på «Gem»-ikonet **3** eller «OK»-ikonet **4**
- ▶ Den ændrede zigzagsøm er gemt
- ▶ Skærmen lukkes



Programmering af næste søm

- Tryk på «Knaphuls«-tasten
- Vælg linnedknaphul (nr. 51)
- Gem sømmen som beskrevet ovenover
- Gem yderligere søm på samme måde



Vælg sømme i dit personlige program

- Tryk på «Personligt program»-ikonet



- Tryk på «Åben»-ikonet **4**
- Tryk på den ønskede mappe



Personlig skærm

- ▶ De programmerede sømme vises med billed og informationer til stingbredde og stinglængde
- Anvend pilen til at rulle ned for at se flere sømme

Ændre/overskrive sømme



Vælg søm

- Tryk på «Personligt program»-ikonet 1
- Tryk på «Åben»-ikonet
- Tryk på den ønskede mappe
- Vælg zigzag
- Lav ændringer
 - ▶ Stingbredde og stinglængde bliver ændret (gule tal)
- Tryk på «Tilbage»-ikonet 2
- Tryk på «Gem»-ikonet
- Vælg den samme mappe



- Vælg zigzag 3



- Bekræft med ✓
- ▶ Ændringer er gemt

Slette søm



Vælg søm

- Tryk på «Personligt program»-ikonet
- Tryk på «Slet»-ikonet 1
- Tryk på den ønskede mappe



- Vælg den søm, der skal slettes



- Bekræft med ✓
- ▶ Sømmen er slettet
- ▶ Alle de tilbageblivende sømme rykkes op for at udfylde pladsen

Kombinationsskærm

Sy-/broderimaskinen har et hukommelseslager, hvor både sy- og broderihukommelsen gemmes.

I syhukommelsen gemmes sømme, bogstaver og tal kombinationer.

I syhukommelsen kan hver «skuffe» indeholde maksimum 70 sømme så lang tid der er ledig plads. Hvis lagerpladsen er fuld (men ikke alle skuffer), er der måske for mange broderimotiver i hukommelsen.

Hukommelsen er en langtidshukommelse, hvor indholdet gemmes indtil det slettes. Strømsvigt eller slukning af sy-/broderimaskinen påvirker ikke denne hukommelse.

Programmere sømkombinationer



Programmer og gemme

- Tryk på «Pyntesøms»-tasten
- Vælg kategori
- Tryk på «Kombinationsskærms»-ikonet
- Vælg den ønskede søm direkte eller med nummer
- Lav ændringer som stinglængde, stingbredde, nåleplacering osv.
- Vælg flere sømme



- 1 • Tryk på «Hukommelses»-ikonet 1



- Tryk på «Gem»-ikonet 2



- Tryk på «Gem»-ikonet 3 eller «OK»-ikonet
- ▶ Kombinationen er gemt
- ▶ Skærmen lukkes

Tøm sømredigeringsområdet



Trinvis tømning af sømredigeringsområdet

- Tryk på «i»-ikonet
- Tryk på «Slet»-ikonet
- ▶ Sømmen over cursoren slettes
- Tryk på «Slet»-ikonet indtil sømredigeringsområdet er tomt eller
- Vælg den ønskede søm med fingeren og hold den trykket og flyt det til højre
- Flyt fingeren fra skærmen
- ▶ Sømmen er slettet
- Gentag processen til sømredigeringsområdet er tomt



Slet en kombination

- Tryk på «i»-ikonet
- Tryk på «Rediger en hel kombination»-ikonet
- Tryk på «Slet»-ikonet
- Bekræft med ✓
- ▶ Sømredigeringsområdet er tomt
- Tryk på «Luk»- eller «i»-ikonet
- En ny sømkombination kan nu programmeres

Oversigt kombinationer



- Tryk på «Kombinations oversigts»-ikonet
- ▶ På skærmen vises følgende:

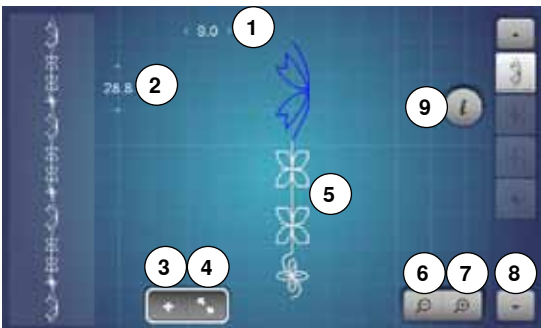

- 1 Stingbedde på den aktive søm
- 2 Stinglængden på den aktive søm
- 3 «Kombinationsskærms»-ikonet
- 4 «Kombinations oversigts»-ikonet
- 5 Hele sømkombinationen
- 6 Formidsk billedet af kombinationsskærmen
- 7 Forstør billedet af kombinationsskærmen
- 8 Man kan rulle gennem sømkombinationerne ved at bruge pileikonerne
- 9 Tryk på «i»-ikonet for at vise funktionerne på denne skærm

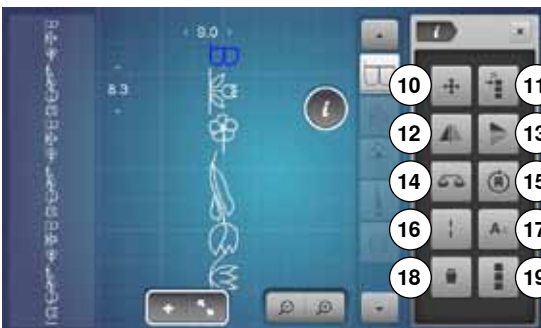

- Tryk på «i»-ikonet
- ▶ Følgende funktioner kan benyttes:
- 10 Forbindelsessting
- 11 Flyt enkeltmønster eller dele af en kombination
- 12 Spejlvending venstre/højre
- 13 Spejlvending op/ned
- 14 Balance
- 15 Kompassyning
- 16 Lange sting
- 17 Skriftstørrelse
- 18 Slet enkeltmønster eller dele af en kombination
- 19 Rediger en hel kombination
- ▶ Enhver søm kan vælges direkte, f.eks. for at ændre den
- Tryk på «Kombinations oversigts»-ikonet
- ▶ Skærmen lukkes

Åbn en gemt sømkombination



- Tryk evt. på «Kombinationsskærms»-ikonet
- Tryk på «Hukommelses»-tasten
- Tryk på «Åben»-ikonet 1



- ▶ En oversigt over de gemte kombinationer vises
- Tryk på den ønskede skuffe
- ▶ Den gemte kombination vises i sømredigeringsområdet

Korrigerer sømkombinationer



Tilføje sømmønster

- Vælg den ønskede position i kombinationen eller vælg den i redigeringsområdet
- Vælg en ny søm
- ▶ Den nye søm indsættes efter den valgte søm



For at indsætte en søm helt i begyndelsen af en kombination, placeres cursoren op over den **første** søm.



Ændre sømmønster

- Vælg den ønskede søm i kombinationen
- Tryk på «i»-ikonet
- Vælg den ønskede funktion, f.eks. spejlvending
- ▶ Hele kombinationen spejlvendes lodret
- Tryk på «Luk»- eller «i»-ikonet



Alle ændringer påvirker altid området over cursoren. Sømkombinationer, der allerede er gemt, kan ændres eller korrigeres på samme måde. For at gemme rettelser eller ændringer permanent skal kombinationen gemmes igen bagefter.

Tilpas længden indenfor en kombination

Længden af sømmene kan tilpasses til den længste søm i kombinationen.

- Tryk på «i»-ikonet
- Tryk på «Rediger en hel kombination»-ikonet
- Tryk på «Stinglængde»-ikonet 1
- ▶ «Stinglængde»-skærmen åbnes
- Tryk på «Tilpas længden i en kombination»-ikonet 2
- ▶ Længden af sømmene er tilpasset til den længste søm i kombinationen



Kombinations-skærm

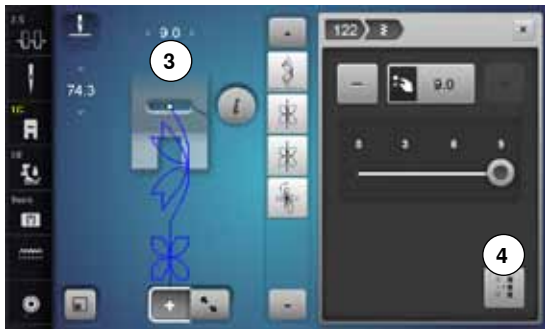

Tilpas bredden indenfor en kombination

Bredden af sømmene kan tilpasses til den bredeste søm i kombinationen.

- Tryk på «i»-ikonet
- Tryk på «Rediger en hel kombination»-ikonet
- Tryk på «Stingbredde»-ikonet 3
- ▶ «Stingbredde»-skærmen åbnes
- Tryk på «Tilpas bredden i en kombinations»-ikonet 4
- ▶ Bredden af sømmene er tilpasset til den bredeste søm i kombinationen



Spejlvende hele kombinationen

- Tryk på «i»-ikonet
- Tryk på «Rediger en hel kombination»-ikonet
- Tryk på «Spejlvendings»-ikonet
- ▶ Hele kombinationen spejlvendes
- Tryk på «Luk»- eller «i»-ikonet



Underinddeler 1

- Tryk på «i»-ikonet
- Tryk på «Rediger kombination ved cursorplaceringes»-ikonet
- Tryk på «Underinddeler 1»-ikonet
- En kombination kan deles op i forskellige dele med funktionen «Underinddeler 1»
- ▶ Kun delen, hvor cursoren er placeret sys
- For at se den næste del, skal cursoren placeres i den respektive del



Underinddeler 2

- Tryk på «i»-ikonet
- Tryk på «Rediger kombination ved cursorplaceringes»-ikonet
- Tryk på «Underinddeler 2»-ikonet
- En kombination kan indeles i forskellige dele ved at bruge funktionen «Underinddeler 2»
- Sy den første del
- ▶ Sycomputeren stopper automatisk, når den når til den programmerede funktion
- Genplacer materialet
- Næste del sys osv.



Flyt et enkeltmønster i en kombination

- Tryk på «Kombinations oversigts»-ikonet
- Vælg søm
- Tryk på «i»-ikonet
- Tryk på «Forbindelsessting»-ikonet
- Brug drejeknapperne, eller «+»/«-»-ikonerne for at flytte sømmen i 0.1 mm-trin eller
- Flyt med pegepenen eller en finger sømmen i den ønskede retning
- ▶ Forbindelsessting tilføjes automatisk



Flytte flere dele af sømmen i en kombination

- Tryk på «Kombinations oversigts»-ikonet
- Vælg søm
- Tryk på «i»-ikonet
- Tryk på «Flyt dele af en kombination»-ikonet
- Det aktive og alle andre sømme flyttes med den runde knap på skærmen, «+»/«-»-ikonerne, med pegepenen eller fingeren



Et enkeltmønster i en kombination kan sys i en hver retning

- Tryk på «Kombinations oversigts»-ikonet
- Vælg den ønskede søm
- Tryk på «i»-ikonet
- Tryk på «Kompassyning»-ikonet
- Brug stingbreddeknappen til at dreje sømmen i 0.5° trin
- Stinglængdeknappen til at dreje sømmen i 1° trin
- Med «+»/«-»-ikonerne drejes sømmen i 0.5° trin



Sy hele kombinationen i den ønskede retning

- Tryk på «Kombinations oversigts»-ikonet
- Tryk på «i»-ikonet
- Tryk på «Rediger en hel kombination»-ikonet
- Tryk på «Kompassyning»-ikonet
- Brug stingbreddeknappen til at dreje sømmen i 0.5° trin
- Stinglængdeknappen til at dreje sømmen i 1° trin
- Med «+»/«-»-ikonerne drejes sømmen i 0.5° trin

Sømkombination



Overskriv

- Programmer en ny sømkombination
- Tryk på «Hukommelses»-tasten
- Tryk på «Gem»-ikonet
- Vælg den mappe, der skal overskrives (f.eks. 3)
- Bekræft med ✓

Med ✗ afbrydes overskrivelses processen.



Slet

- Tryk på «Hukommelses»-tasten
- Tryk på «Slet»-ikonet
- Vælg mappen, der skal slettes (f.eks. 5)
- Bekræft med ✓

Med ✗ afbrydes slette processen.

Forløb



- Tryk på «Forløb»-ikonet

- ▶ De sidste max. 15 syede sømme vises
- ▶ En søm, der allerede findes i forløbsskærmen, vil blive overskrevet, når syningen starter igen

Indhold Broderi

Tilbehør	131	«Redigerings»-skærm	146
Standardtilbehør	131	Oversigt «Redigerings»-skærm	148
Broderimodul	132	Generelle funktioner	148
Detaljer	132	Oversigt broderimenu	152
Vigtige broderiinformationer	133	Oversigt Valgmenu	153
Broderitråd	133	Oversigt Farveskærm	154
Undertråd	133	Broderimotiver	155
Valg af broderimotiv	134	Vælg broderimotiv	155
Broderiprøve	134	Skrifttyper	155
Størrelsesændring af motiv	134	• Vælg skrifttype	155
Forskellige stingtyper	135	• Indtast tekst	155
• Underlægningssting	135	• Slet tekst	155
• Satinsøm	135	• Korrektur	155
• Fyldningssøm (step)	135	BERNINA motiver	156
• Forbindelsessting	135	• Oversigt broderimotiver	156
Forberedelse broderi	136	Sømme	156
Tilslutning af modulet	136	• Søm oversigt	156
Broderifod/Broderinål	137	Mine Designs	156
Lige-/CutWorkstingpladen	137	• Oversigt broderimotiver	156
Trådning af over- og undertråd	137	Broderimotiver med funktioner	157
Opspænding i ramme	138	Flytte Motiv	157
• Find midten	138	Rotere Motiv	157
• Anvende broderirammen	138	Ændre broderimotivets højde eller bredde	157
• Broderiskabelon	138	Ændring af motivets propotioner	158
• Opspænding i ramme	138	Spejlvending	158
Broderistabilatorer	139	Vælg ramme	159
Stabilisering	139	• Motivmidte	159
Limspray	139	• Gitter	159
Strygeindlæg	140	Flytte nåleplacering i motiv	160
• Selvklæbende indlæg med papirbagside	140	• Check motivstørrelse	160
• Vandopløseligt stabiliseringsmateriale	140	Zoom	161
Funktioner	141	• Flytte Motiv	161
Oversigt «Funktions»-taster Broderi	141	Motivstørrelse og Broderitid	161
• «Start/Stop»-tast	141	Uendeligt broderi	162
• «Trykfodsposition»-tast	141	Kombinationer	164
• «Automatisk trådclip»-tast	141	Lave kombinationer	164
• Stingbredde- og stinglængdeknep	141	• Tilføj motiv	164
• Hastighedskontrol	141	• Duplikere et motiv	164
Oversigt skærm	142	• Duplikere en kombination	164
Adgang til broderiskærmen	142	Skrifttyper	165
Broderi skrifttyper	143	• Lave Tekst	165
BERNINA motiver	144	• Placering	165
BERNINA Sømme	144	• Flere tekst linier	165
Mine Designs	144	Motiver og tekst	166
Motiv fra USB stick (ekstra tilbehør)	145	• Lave Tekst	166
		• Ændre tekst for at passe til motiv	166
		• Manipulering af tekst	166
		• Slet motiver/enklet bogstav/tekst	166

Skifte stingtype	167	Broderiforløb ved trådbrud	180
Stingtyper	168	• Vend tilbage til original placeringen	180
• Ændre sting	168	• Fortsætte broderi	180
Motivfarver	169	Vedligeholdelse	181
• Ændre motivfarver	169	Forebyggelse og afhjælpning af fejl	183
• Ændre trådmærke	169	Søm oversigt	188
• Brodere farve for farve	170	Nyttesømme	188
• Reducere farveskift	170	Knaphuller	188
• Bordere motiv i én farve	170	Pyntesømme	188
• Bordere tekst med flere farver	170	Quiltesømme	191
• For at brodere en hel tekstkombination i en farve	170	Skrifttyper	193
Rining	171	Oversigt broderimotiver	199
• Luk rining	171	Udsmykning	199
Importere sømmønster fra symodus til broderimodus	172	Quiltning	201
Valg af sømmønster i symodus	172	Border og Blonder	202
Vælg sømmønster i broderimodus	172	Asia	203
Gem broderimotiver	173	Blomster	204
Broderimaskinens hukommelse	173	Årstider	205
USB Stick	173	Børn	206
Overskrive motiver	174	Sport og Hobby	207
Slet et gemt motiv	175	Dyr	208
• Afbryd sletning	175	Blomster outline	209
Slet alle gemte motiver	176	Skrifttyper	210
• Afbryd sletning	176	Indhold	211
Broderi start	177		
Vælg ramme	177		
• Montering af broderiramme	177		
• Indsæt monteringsgrebet i broderiarmen	177		
• Fjern broderirammen	177		
Broderimenu	178		
Start broderi med «Start/Stop»-tasten på lampehuset	178		
• Afbryd broderiprocessen	178		
• Brodere farven færdig	178		
• Farveskift	178		
• «Broderi»-skærm	178		
• Broderi hastighed	178		
• Slut på broderi	179		
Start broderi med fodpedal	179		
• Afbryd broderiprocessen	179		
• Brodere farven færdig	179		
• Farveskift	179		
• «Broderi»-skærm	179		
Trådbrud under broderi	180		
Over- eller undertråden knækker	180		

Tilbehør

Standardtilbehør

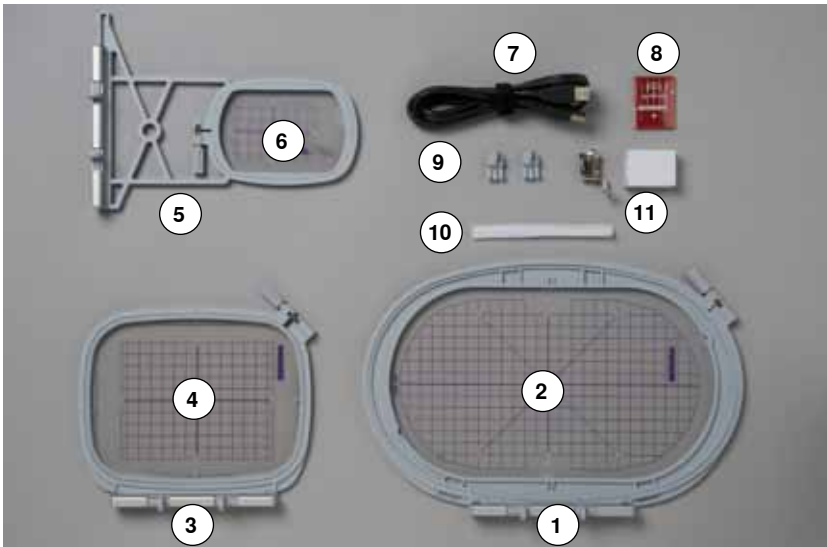

- 1 Oval broderiramme, 145x255 mm
- 2 Skabelon til oval broderiramme, VAR 00
- 3 Medium broderiramme, 100x130 mm
- 4 Skabelon til medium broderiramme
- 5 Broderiramme lille, 72x50 mm
- 6 Skabelon til broderiramme lille, blå
- 7 USB forbindelses kabel
- 8 Broderi nålepakke (SUK)
- 9 Holder til broderiskabeloner
- 10 Net til overtrådsruller, hvid
- 11 Broderifod nr. 26

Broderimodul

Detaljer



- 1 Broderiarm
- 2 Skinner til sycomputeren
- 3 Greb til montering af broderiramme
- 4 Forbindelse til sycomputeren



- 5 Forbindelse til broderimodul

Vigtige broderiinformationer

Broderitråd

Et af de vigtigste elementer for at opnå et godt broderiresultat er trådkvaliteten. Vi anbefaler at købe tråd fra en autoriseret BERNINA forhandler for at undgå uregelmæssigheder, trådbrud osv, dette sker ofte med tråd i dårlig kvalitet.

Broderierne bliver særligt effektfulde, hvis der anvendes fint, skinnende broderitråd til overtråden. Trådfabrikkerne tilbyder i et stort udvalg af tråd og farver.



Polyestertråd

Polyester med høj glans er en slidstærk og farvægte tråd med en høj strækstyrke. Den er velegnet til alle typer broderi.

Rayontråd

Rayontråd er en blød viskosefiber med en flot glans, der er velegnet til fine og sarte broderier eller ting, der ikke udsættes for stor slidtage.

Metalbelagt polyestertråd

Metaltråd er en fin til mellemtykk skinnende tråd, der egner sig til specialeffekter i broderi.

Reducer syhastigheden og overtrådsspændningen ved brug af metaltråd.

Broderinål

- Korrekt trådtykkelse skal svare til korrekt nålestørrelse
- Udskift nålen regelmæssigt



Brug den lodrette spoleholder til metal- eller anden specialtråd og påsæt en trådfører til metal- og silketråd; herved forbedres trådafviklingen. Brug metafilnål 130/705H MET ved syning med metaltråd.
Tilpas overtrådsspændningen og nedsæt syhastigheden.

Undertråd



Bobbin Fil (speciel undertråd)

Bobbin Fil er en blød og let polyestertråd, der egner sig godt til undertråd. Denne specielle undertråd sørger for en jævn trådspænding og optimal sammenknytning af over- og undertråd.

Stoppe- og broderitråd

Fin merceriseret bomuldstråd, der egner sig til broderier på bomuldsstof.



For det meste bruges en sort eller hvid undertråd, hvis begge sider skal se ens ud bruges samme farve til over- og undertråd.

Valg af broderimotiv

Enkle motiver med få sting egner sig til broderier på fine materialer. Store tætbroderede motiver (f.eks. med mange farver og skiftene broderiretninger) egner sig til medium og kraftige materialer.

Broderiprøve

Lav altid en broderiprøve på en stofrest. Til prøven bruges samme materiale og stabilisering som til selve projektet. Justér evt. nål, trådkvalitet osv. svarende til motivet.

Størrelsesændring af motiv

Størrelsen på motivet kan ændres på broderimaskinen eller med BERNINA broderisoftware på PC. For at opnå et godt resultat bør hovedparten af motivets og skrifttypers størrelse ændres indenfor max 20%.

Forskellige stingtyper

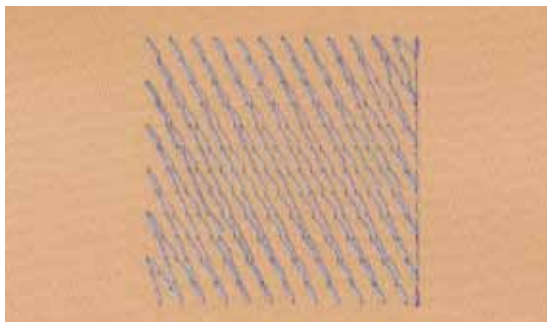

Underlægningssting

Underlægningssting danner grundlag for et motiv og anvendes til at stabilisere stoffet og bevare formen. De sørger også for, at motivets dækkende sting ikke synker ned i strik eller luven på materialet.

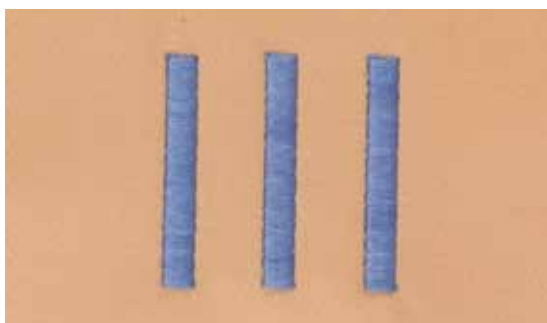

Satinsøm

Nålen flyttes fra venstre til højre osv. Denne søm sys som en tæt zigzag, så tråden dækker motiver. Satinsømme er velegnede til at udfylde små og smalle områder. De er ikke velegnede til at udfylde store områder, da lange sting er for løse og ikke dækker materialet ordentligt. Desuden er der fare for at trådene i de for lange sting kan hænge fast i noget, hvilket kan ødelægge broderiet.

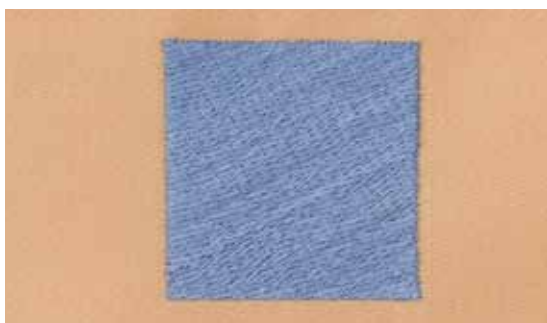

Fyldningssøm (step)

En udfyldningssøm med sting i en bestemt længde syet i rækker. Anvendes primært til at udfylde store områder hurtigt.

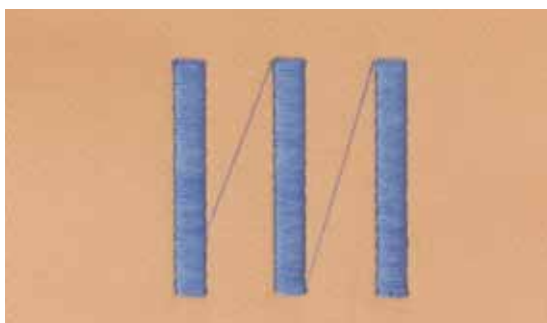

Forbindelsessting

Lange sting, benyttes til at komme fra en del af motivet til den næste. Før og efter forbindelsesstinget sys hæftesting. Forbindelsessting klippes af inden broderi af næste farve begynder.

Forberedelse broderi

Tilslutning af modulet

VIGTIGT!

Forlængerbordet må ikke være sat på, når broderimodulet tilsluttes eller afmonteres.

Når broderimodulet monteres, så sørg for at alle enheder står på samme jævne overflade!

Brodermaskinen syr meget hurtigt ved broderi. Derfor skal hele systemet stå på en stabil jævn flade, når der broderes eller syhastighed reduceres.

Vær sikker på, at der nok fri plads rundt om sycomputeren og broderimodulet for at sikre, at broderiarmen ikke støder mod noget!

Skil altid sycomputer og broderimodulet ad før systemet flyttes. Flyt dem aldrig som en enhed!

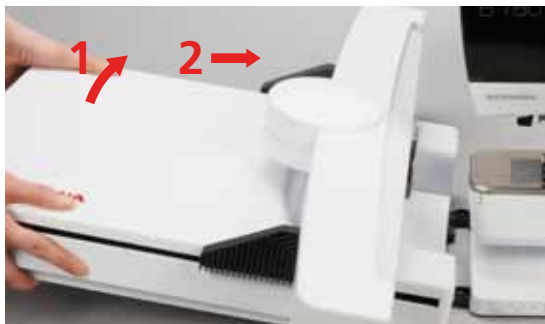

Tilslutning af modulet til sycomputeren

- Løft brodermodulet i venstre side
- Før det langsomt fra venstre mod højre ind i sycomputerens forbindelse



Afmonter modulet

- Løft brodermodulet i venstre side og træk det langsomt ud mod venstre



Sæt forlængerbordet på

Forlængerbordet kan kun sættes på, når broderiarmen er helt ude til venstre. Hvis det er nødvendigt flyttes broderiarmen til venstre med «Parker Modul» funktionen, se side 150.

Broderifod/Broderinål

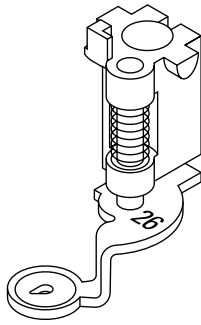

Broderinål

Broderinåle (130/705 H-SUK) har et større øje og er let afrundet. Det bevirker at tråden ikke flosser når man bruger rayon- el. bomuldsbroderitråd.

- Brug SUK-Nåle
- Afhængig af broderitråden brug nålestørrelse nr. 70-SUK til 90-SUK
- Skift nåle regelmæssigt

Forberedelse

- Sæt broderifod nr. 26 på
- Hæv trykfoden
- Hæv nålen



Sænk transportøren

- «Tryk på «Transportør»-tasten 1
- ▶ Transportøren sænkes

Lige-/CutWorkstingpladen

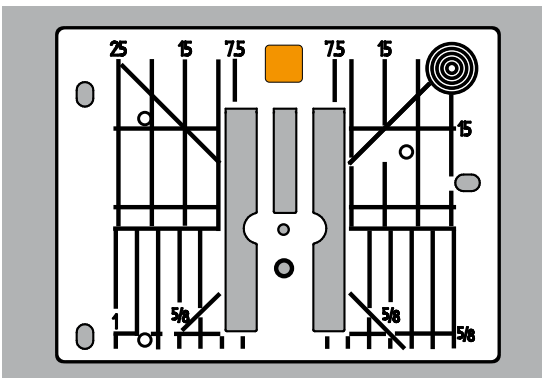

Lige-/CutWorkstingpladen har et lille nålehul. Nåleindstikningspunktet (over- og undertrådknytning) er begrænset, hvilket giver et bedre broderieresultat.

- Fjern standardstingpladen (se side 25)
- Anbring Lige-/CutWorkstingpladen

Trådning af over- og undertråd

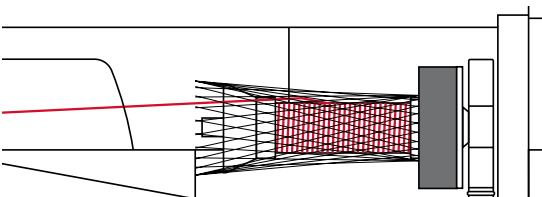

Trådning af overtråd

- Sæt skumunderlaget på spoleholderen
- Placer trådrullen
- Når der anvendes rayon eller glatte broderitråde, anbringes nettet over trådspolen
- ▶ Det forhindrer overtråden i at glide af og giver en jævn trådstrøm



Spoleholder

Brug den lodrette spoleholder til metal- eller anden specialtråd og en trådfører til metal- og silketråd.

Trådning af undertråden

Undertrådes som ved syning, se side 21.



Indsæt spolekapslen og husk at lukke dækslet. Undertrådsindikatoren virker kun når griberdækslet er lukket og broderispolekapslen sat i. (Sensoren skal aktiveres i Setup-Programmet).

Opspænding i ramme

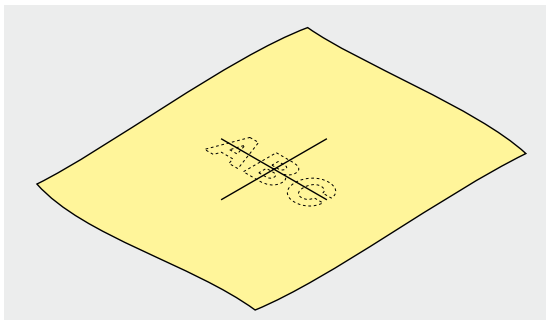

Find midten

- Af det materiale, der skal broderes på
- Markér med en markeringspen eller kridt

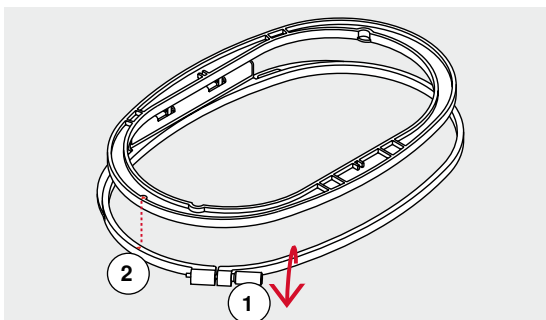

Anvende broderirammen

- Løs evt. skruen **1** på den yderste ramme
 - Den inderste ramme tages ud
- Pilemarkeringerne **2** på begge rammer skal stemme overens.

Pilemarkeringerne

- På medium og ovale ramme ses midtfor
- På den lille ramme på højre side
- På Mega Hoop, Maxi-Hoop og Jumbo-Hoop (Ekstra tilbehør) i midten

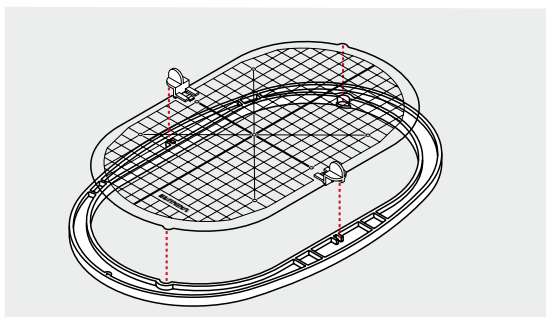

Broderiskabelon

- Der er en skabelon til hver broderiramme
- Brodereområdet er markeret med 1cm store kvadrater
- Midten og hjørnerne er markeret med huller
- Til overførsel af markeringer til materialet
- Monter holderen til broderiskabelonen
- Broderiskabelonen lægges ind i den inderste ramme så ordet BERNINA befinder sig foran (ved pilemarkeringen)
- ▶ Skabelonen vil automatisk finde på plads i inderrammen

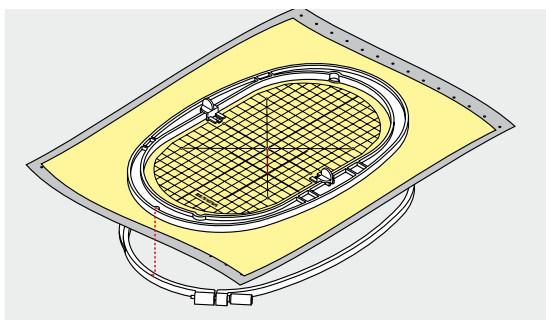

Opspænding i ramme

- Anbring materialet under den inderste ramme
 - Placér det markerede midterpunkt i centrum af skabelonen
 - Anbring materialet og den inderste ramme på den yderste ramme
- Pilemarkeringerne på de to rammedele skal være ud for hinanden.
- Pres ramerne ind i hinanden. Materialet må ikke skubbe sig
 - Træk i materialet for at det skal ligge glat i rammen
 - Stram skruen
 - Fjern broderiskabelonen fra broderirammen ved hjælp af broderiskabelons holder

Broderistabilatorer

Stabilisering

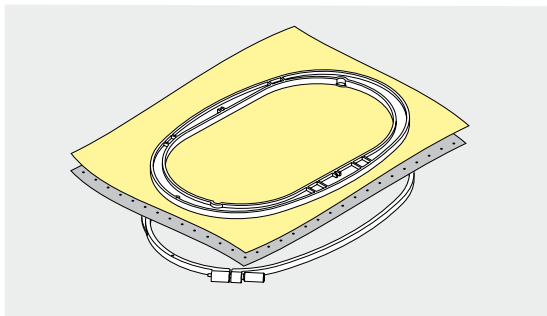

Rivestabilisering

- Kan rives af som papir
- Der kan anvendes et eller flere lag
- Fås i forskellige tykkelser
- For at give mere stabilitet, sprøjtes lim på vrangsidens med en fixeringspray før materialet sættes i ramme
- Efter broderiet er lavet trækkes overskydende stabilisering forsigtigt af
- Motivet trækkes ikke
- Stabiliseringen vil blive siddende under større broderede flader

Anvendelse:

Til alle fastvævede materialer og materialer uden stræk.

Stabilisering, der klippes af

- Der kan anvendes et eller flere lag
- Fås i forskellige tykkelser
- For at give mere stabilitet, sprøjtes lim på vrangsidens med en fixeringspray før stoffet sættes i ramme
- Efter broderiet er lavet klippes overskydende stabilisering forsigtigt af
- Motivet trækkes ikke
- Stabiliseringen vil blive siddende under større broderede flader

Anvendelse:

Til de fleste elastiske materialer.

Limspray

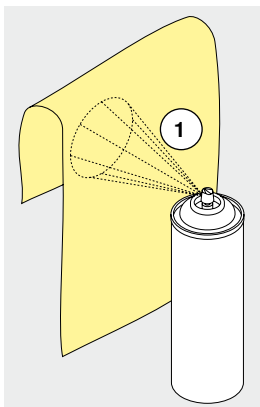

Brug ikke limspray i nærheden af broderisystemet.

- Sprøjt i en afstand 1 på 25-30 cm
- Brug limen med omtanke og sprøjt kun på stabiliserings materialet
- Læg materialet og det påsprayede stabiliseringsmateriale glat sammen og tryk det sammen

Anvendelse:

- Stræk og strikkede materialer: Til at holde på formen
- Glatte materialer: Undgå at lagene glider fra hinanden
- Applikation: Bliver præcist placeret og fastholdt
- Mønsterdele: Placere mønsterdele på indlægsmateriale, f.eks. lommeklapper
- For at undgå mærker fra rammen, f.eks. ved materiale med luv, fløj, fleece osv. Spænd **ikke** materialet i rammen, men stabiliser først
- Til at fikser mønsterdele

Spraystivelse til yderligere afstivning

Spraystivelse er ideelt til afstivning af fine, bløde eller løstvævede materialer.

- Spray det område, der skal broderes på
 - Lad det tørre eller pres det forsigtigt med et varmt strygejern
- Anvend altid en ekstra stabilisering, såsom vandopløselig stabilisering, på vrangsidens af materialet.

Anvendelse:

Ideelt til fine, løstvævede materialer, f.eks. batist, fin hør osv.

Strygeindlæg

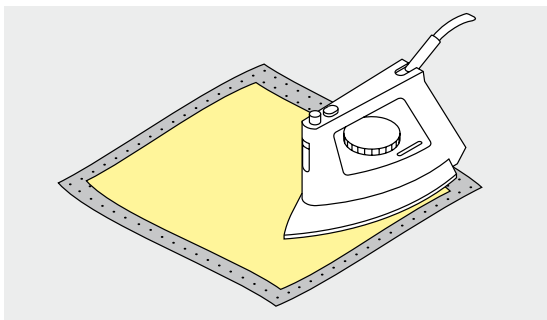

Strygeindlæg findes i en lang række tykkelser og bør vælges så det svarer til det anvendte materiale. Brug strygeindlæg som løser sig let fra udgangs materialet.

- Indlægget presses (stryges) på vrangsiden af materialet

Anvendelse:

Til alle materialer, det let trækkes f.eks. stræk materialer såsom tricot, jersey osv.

Selvklæbende indlæg med papirbagside

- Indlægget spændes op i rammen, så papirsiden vender opad
- Rids i papiret med en spids genstand (evt. saks)
- Fjern det
- ▶ Den klæbende side kan ses
- Anbring materialet, der skal broderes, på stabiliseringsmaterialet og tryk det sammen

Anvendelse:

- Skabt til sart materialer som jersey eller silke
- Eller materialer, der er svære at spænde at ramme f.eks. fløj



Ved brug af selvklæbende underlag skal det sikres, at resterende lim på nåle, syplade og griberområde er fjernet.

Vandopløseligt stabiliseringsmateriale

Vandopløselige stabilisatorer ligner plastik/husholdningsfilm. Opløs stabiliseringen i varmt vand efter broderiet er lavet. Vandopløselig stabilisering giver en ideel beskyttelse af materialer med en tyk eller løkket luv som frotté. Placer det på retsiden af frotté og andre materialer med høj luv, hvor en passende stabilisering er lagt på vrangsiden. Dette forhindrer tillige at stingene synker ned i materialet og at materialet ikke ses imellem stingene.

- Placer stabiliseringsmaterialet på retsiden
- Spænd alle lagene op i rammen
- Brug om nødvendigt en fixeringsspray til at holde stabiliseringen på plads
- Materialer med luv forstærkes om nødvendigt
- Når stabiliseringen er opløst, lægges blonden fladt til tørre

Anvendelse:

- Ideelt til frotté, fløj, bouclestrik osv.
- Ideelt til fine gennemsigtige materialer som organca, batist osv.
- Til blonder



Til blondebroderier spændes et til tre lag vandopløselig stabilisering i rammen (da motivet ikke er broderet på noget materiale, er det kuntråden, der bliver liggende). Forbind først blondemotiver med få sting, ellers falder de fra hinanden.

Funktioner

Oversigt «Funktions»-taster Broderi



«Start/Stop»-tast

Tryk på tasten for at starte eller stoppe brodericomputeren.

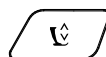

«Trykfodpositions»-tast

- Tryk på tasten
- ▶ Trykfoden sænkes eller løftes lidt, så materialet lettere kan placeres
- ▶ Når der startes med at sy, sænkes trykfoden mod materialet
- Tryk igen på tasten
- ▶ Trykfoden løftes

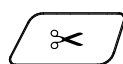

«Automatisk trådklip»-tast

- Tryk på tasten
- ▶ Over- og undertråd klippes automatisk

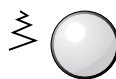

Stingbredde- og stinglængdeknep

Ved forskellige funktioner som f.eks. størrelsesændring, rotation, osv. anvendes drejeknapperne til bearbejdning af motiverne. Et informationsområde kommer frem hvergang knapperne skal anvendes.

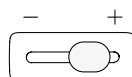

Hastighedskontrol

Med skyderen kan hastigheden reguleres trinløst.

Oversigt skærm

Adgang til broderiskærmen

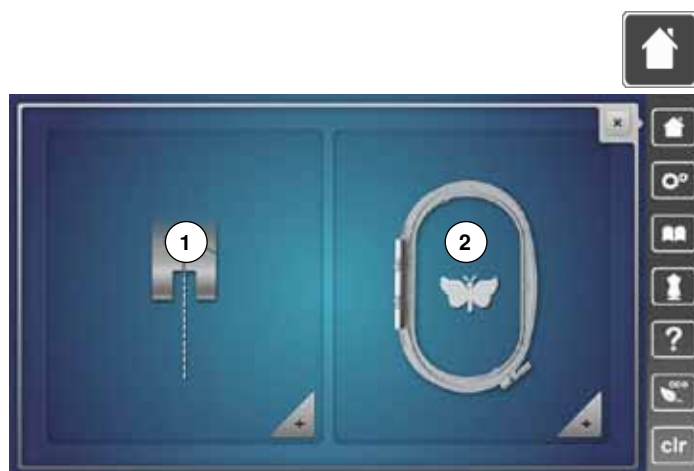

- Tryk på «Home»-tasten

Broderiskærmen

- Tryk på «Broderiskærms»-ikonet 2
- ▶ «Broderi»-skærmen åbnes

Syskærm

- Tryk på «Syskærms»-ikonet 1
- ▶ «Sy»-skærmen åbnes



Brodericomputer

Vælg broderimotiv fra mapperne «Skrifttyper», «Broderimotiver», «Sømme» eller «Mine Designs».



USB Stick (ekstra tilbehør)

Giver adgang til broderimotiver, der er gemt på USB stick.



Skrifttyper

Adgang til indbyggede skrifttyper.



Broderimotiver

Adgang til indbyggede broderimotiver.



Sømme

Adgang til indbyggede søm.



Mine Designs

Adgang til personlige gemte broderimotiver eller syede sømme.

Broderi skrifttyper



- Tryk på «Skrifttype»-ikonet



- Vælg den ønskede skrifttype

- 1 Drifter
- 2 Childs Play
- 3 Victoria
- 4 Anniversary
- 5 Swiss Block
- 6 Quilt Block
- 7 Old English



- 8 Russian Textbook



- Tilbage til valgmenuen**
Tilbage til «Valg»-skærmen.

BERNINA motiver

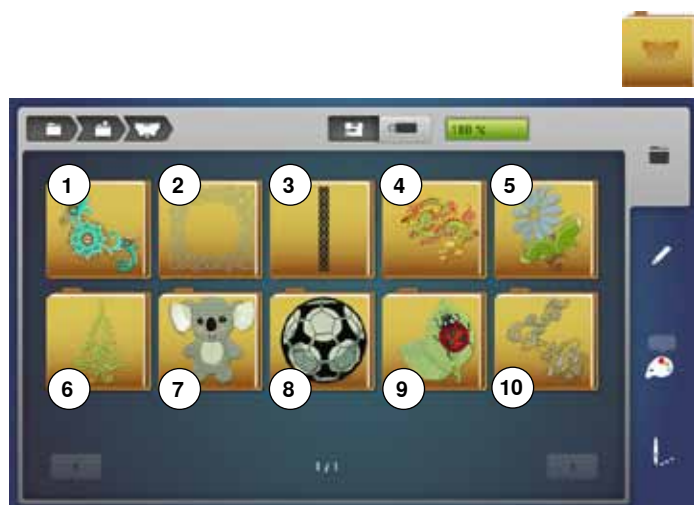

- Tryk på «Broderimotiv»-ikonet
 - Vælg det ønskede broderimotiv
- 1 Udsmykning
 - 2 Quiltning
 - 3 Border og Blonder
 - 4 Asia
 - 5 Blomster
 - 6 Årstider
 - 7 Børn
 - 8 Sport og Hobby
 - 9 Dyr
 - 10 Blomster outline

BERNINA Sømme



- Tryk på «Sømme»-ikonet
- Vælg den ønskede søm mappe
- ▶ Alle forkommende sømme i symodus kan også broderes

Mine Designs



- Tryk på «Mine Designs»-ikonet
- Tryk på det ønskede motiv

Motiv fra USB stick (ekstra tilbehør)



- Sæt USB stick i
- Tryk på «USB-stick»-ikonet
- Tryk på det ønskede motiv



«Redigerings»-skærm



- 1 Overtrådsspænding
- 2 Sikkerhedsprogram - Nål
- 3 Trykfodsindikator/Trykfodsvalg
- 4 Vælge ramme
- 5 Sikkerhedsprogram - Stingplade
- 6 Transportørposition oppe/nede
- 7 Fyldmængde undertrådsspole
- 8 Valg
- 9 Redigering
- 10 Farveantal
- 11 Broderimenu



Overtrådsspændning

- ▶ Den valgte værdi vises i ikonet



Sikkerhedsprogram

- Tryk på «Nål»- eller «Stingplade»-ikonet
- Tryk på det ønskede «Nål»- og/eller det ønskede «Stingplade»-ikon
- ▶ Hvis der er valgt en forkert stingplade vises det i ikonet med et advarsels symbol



**Trykfodsindikator/Trykfodvalg**

Broderfod nr. 26 vises som standard.

- Tryk på ikonet
- ▶ Flere trykfødder, som f.eks. frihåndssnorpåsyningsfod nr. 43 vises og kan vælges
- Vælg og monter den passende trykfod til projektet

**Vælg ramme**

▶ Viser den optimale ramme til det valgte motiv

- Tryk på ikonet
- ▶ Skærm til valg af mulige broderirammer og yderlige funktioner åbnes

**Transportørposition oppe/nede**

Transportørpositionen oppe/nede vises.

- Tryk på ikonet
- ▶ En film viser hvordan transportøren kan sænkes/hæves

**Fyldmængde undertrådsspole**

Restmængden af tråd på undertråden vises.

- Tryk på ikonet
- ▶ En film viser hvordan undertråden trådes

Oversigt «Redigerings»-skærm



- Vælg skrifttype eller motiv
- Tryk på «i»-ikonet
- Tryk på «zoom plus»-ikonet

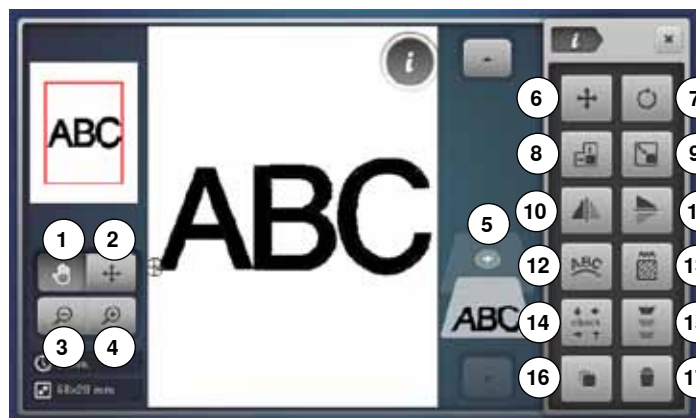

Stingbredde og stinglængde knapperne bruges til nogle af funktionerne.

Funktioner

- 1 Flyt billedet af broderimotivet
- 2 Flytte billedet af broderimotivet inden for rammen
- 3 Zoom minus
- 4 Zoom plus
- 5 Tilføj motiv
- 6 Flytte Motiv
- 7 Rotere Motiv
- 8 Ændre motivet i højden og bredden
- 9 Ændring af motivets propotioner
- 10 Spejlvending venste/højre
- 11 Spejlvending op/ned
- 12 Manipulering af tekst
- 13 Ændre stingtype
- 14 Check broderiramme og broderimotiv
- 15 Uendeligt broderi
- 16 Duplikere motiv
- 17 Slet motiv

Generelle funktioner



Information

- Tryk på ikonet
- ▶ Endnu en skærm åbnes



Tilbage

- Tryk på ikonet
- ▶ Tilbage til foregående aktive skærm
- ▶ Alle ændringer bibeholdes



Bekræft valg

- Tryk på ikonet
- ▶ Aktiver eller bekræft ændring/valg.



Forlad aktiv skærm

- Tryk på ikonet
- ▶ Skærmen lukkes
- ▶ Den sidst aktive skærm vises



Flyt billedet af broderimotivet

Med fingrene eller pegepenen kan du direkte på skærmen flytte billedet af motivet i alle retninger indenfor arbejdsområdet. Stingplaceringen ændres ikke.



Flyt motivet indenfor rammen

Med fingrene eller pegepenen kan du direkte på skærmen flytte motivet i alle retninger indenfor broderirammen.



Zoom plus

- Tryk 1-5x på ikonet
- ▶ Motivet forstørres trin for trin



Zoom minus

- Tryk 1-5x på ikonet
- ▶ Det forstørrede motiv reduceres trin for trin



Tilføj motiv

- ▶ En oversigt af den sidst brugte mappe vises (Skrifttyper, Broderimotiver, Sømme, Mine designs)
- Vælg det ønskede motiv

**Flytte Motiv**

Ændringen vises i 1/10 mm.

- Drej på stingbredde knappen
- ▶ For at flytte broderimotivet til siden (horisontal)
- Drej på stinglængde knappen
- ▶ For at flytte motivet vertikalt
- Drej på stingbredde og stinglængde knapperne
- ▶ For at flytte motivet diagonalt, (tal vil være det samme i begge informationsikoner)

På skærmen kan motivet kan flyttes i alle retninger med fingeren eller pegepenen.

**Check motif størrelse**

Motivets størrelse læses med 4 stop.

- Tryk på «Motivmidte»-ikonet
- ▶ Motivmidten bliver fundet
- Drej på stingbredde knappen
- ▶ For at flytte broderimotivet til siden (horisontal)
- Drej på stinglængde knappen
- ▶ For at flytte broderimotivet vertikalt

**Uendeligt broderi**

En skærm åbner så der kan laves borter (række af motiver).

**Duplikere motif**

Det aktive motif duplikeres.

**Slet motif**

Det aktive motif bliver slettet.

**Rotere motif**

Viser ændringen i grader (°).

- Drej stingbreddeknappen mod højre
- ▶ For at rotere motivet til højre
- Drej stingbreddeknappen mod venstre
- ▶ For at rotere motivet mod venstre
- Tryk på ikonet «+90» 1-4x
- ▶ For at dreje motivet til højre i 90°s trin (0°, 90°, 180°, 270°, 360°)

**Ændre motivet i højden og bredden**

Viser ændringen i procent (%).

- Drej på stingbredde knappen
- ▶ For at flytte broderimotivet til siden (horisontal)
- Drej på stinglængde knappen
- ▶ For at flytte motivet vertikalt

**Ændring af motivets propotioner**

Viser ændringen i procent (%).

- Drej stingbreddeknappen mod højre
- ▶ For at forstørre motivet
- Drej stingbreddeknappen mod venstre
- ▶ For at formindske motivet

**Spejlvending venste/højre**

Motivet spejles vandret.

**Spejlvending op/ned**

Motivet spejlvendes lodret.

**Manipulering af tekst**

- Drej på stingbredde knappen
- ▶ For at ændre afstanden mellem bogstaverne
- Drej på stinglængde knappen
- ▶ For at forme en buet tekst

**Ændre stingtype**

- Satinsting kan ændres til stepsting (udfyldningssting)
- Ændre stingtæthed



- Tryk på «Vælg ramme»-ikonet

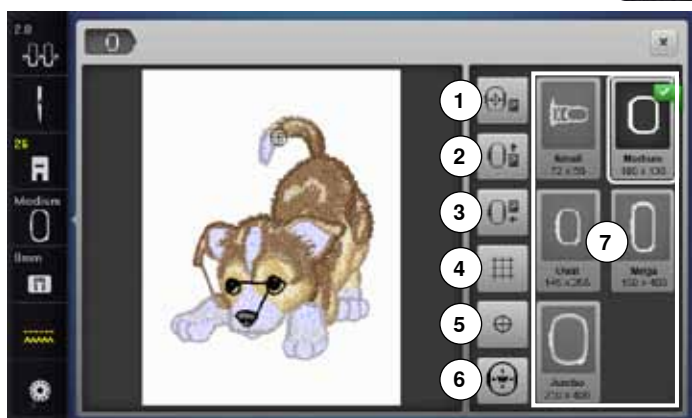

Funktioner

- 1 Broderirammen flyttes mod venstre
- 2 Flytte ramme bagud
- 3 Parkering af modul
- 4 Gitter
- 5 Motivmidte
- 6 Flytning af motiv på skærmen
- 7 Vælg ramme



Broderirammen flyttes mod venstre

- ▶ Rammen flytter sig vandret ind mod midten
- Tryk på «Start/Stop»-tasten
- ▶ Rammen bevæger sig tilbage til den tidligere placering



Flytte ramme bagud

- ▶ Rammen flyttes lodret bagud
- ▶ Lettere at skifte undertråd.



Parkering af modul

- Fjern broderirammen
 - ▶ Broderirammen flytter sig vandret mod venstre til parkeringspositionen
 - Skift til syning
- Broderimodulet behøver ikke at tages af, når der skal sys.



Gitter

- Tryk på ikonet
- ▶ E stort kryds angiver midten af rammen
- Tryk igen på ikonet
- ▶ Med gitteret der kommer frem
- Er det nemmere at placere motivet



Motivmidte

Motivets nøjagtige midte vises med cursoren på skærmen.
Hvis funktionen «Virtuelle Positionering» er aktiveret flyttes broderirammen til nålen står nøjagtig i midten af broderimotivet.



Flytning af motiv på skærmen

Ikonet er inaktivt = når motivet flyttes. Rammen bevæger sig ikke.



- Tryk på ikonet
- Bliver motivet igen flyttet, flyttes rammen med til den nye placering.
Denne funktion er kun synlig, hvis der er monteret en broderiramme.



Vælg ramme

- ▶ Viser den optimale ramme til det valgte motiv
- Tryk på ikonet
- ▶ Skærm til valg af mulige broderirammer og yderlige funktioner åbnes

Oversigt broderimenu

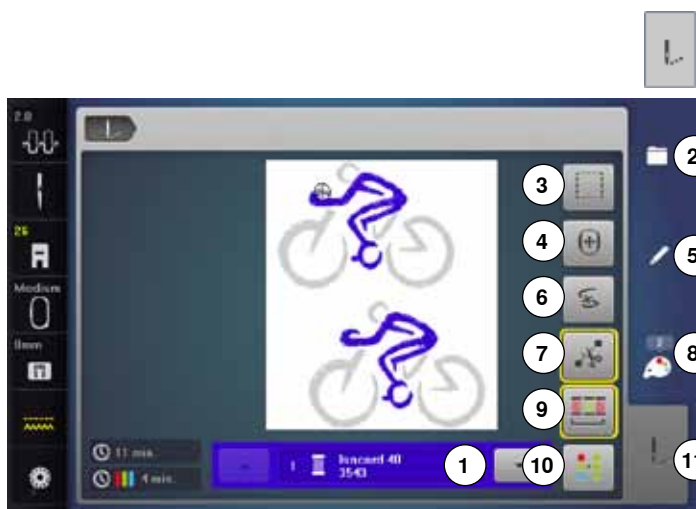

- Tryk på «Broderimenu»-ikonet

Stingbredde og stinglængde knapperne bruges til nogle af funktionerne.

Funktioner

- 1 Farveinformationslinie
- 2 Valg
- 3 Rining
- 4 Flytte ramme
- 5 Redigering
- 6 Trådbrud
- 7 Klip forbindelsessting
- 8 Farveantal
- 9 Brodere farve for farve/Reducere farveskift
- 10 Enkelt/Flerfarvet motiv
- 11 Tryk på «Broderimenu»-ikonet



Farveinformationslinie

Giver information om de aktuelle trådfarver.

- Tryk på pilikonet op eller ned
- ▶ For at skifte mellem trådfarverne
- ▶ Broderirammen flytter sig hen til det første sting i den aktive farve

Den aktive farve kan også sys enkelt eller i en anden rækkefølge.



Valg

- Vælg nyt motiv
- Tilføj broderimotiv
- Gem broderimotiver
- Slet broderimotiv



Rining

- Tryk på ikonet
- ▶ Broderimotivets område rives med en ligesøm
- Tryk igen på ikonet - ikonet skifter
- ▶ Der sys risting rundt i rammens kant
- Tryk igen på ikonet
- ▶ Rining lukkes



Flytte ramme

Ved store broderimotiver, hvor materialet skal genopspændes (f.eks. tekst, borter osv), skal rammen flyttes med stingbredde og stinglængde knapperne til det sidste broderede sting i det allerede broderede motiv.

- ▶ Vises i på skærmen



Redigering

Skærmen hvor motiver kan redigeres.



Trådbrud

På venstre side af skærmen vises motivet i den aktuelle farve og original størrelse. I højre side af skærmen vises motivet i forstørret størrelse.



Klip forbindelsessting

Som standard er ikonet aktivt (har en gul ramme). Forbindelsessting klippes automatisk.

- Tryk på ikonet
- Forbindelsessting skal klippes med hånden



Farveantal

Viser motivets farveantal.

- Tryk på ikonet
- ▶ Skærmen med farveinformationslinien til det valgte motiv åbnes



Brodere farve for farve

Når ikonet er slukket, forbliver farveantallet og broderirækkefølgen som oprindeligt.



Reducere farveskift

Når ikonet er tændt, broderes objekter med samme farver lige efter hinanden, hvilket reducerer antallet af farveskift.



Enkelt/Flerfarvet motiv

Når ikonet er aktivt (har en gul ramme), sys hele motivet i en farve uden at stoppe. Når ikonet er inaktivt, broderes farverne hver for sig.



Broderimenu

- ▶ «Broderi»-skærmen er åben
 - ▶ Broderimotivet er klar til at blive broderet
- Start broderi med «Start/Stop»-tasten på lampehuset.

Oversigt Valgmenu



- Tryk på «Valg»-ikonet

Funktioner

- 1 Nyt motiv
- 2 Tilføj motiv
- 3 Gem broderimotiv
- 4 Slet motiv

**Nyt motiv**

- ▶ En oversigt af den sidst brugte mappe vises (Skrifttyper, Broderimotiver, Sømme, Mine designs)
- Vælg det ønskede motiv

**Tilføj motiv**

- ▶ En oversigt af den sidst brugte mappe vises (Skrifttyper, Broderimotiver, Sømme, Mine designs)
- Vælg det ønskede motiv

**Gem broderimotiv**

- ▶ «Hukommelses»-skærmen åbnes

**Slet motiv**

- ▶ «Slette»-skærmen åbnes

Oversigt Farveskærm



- Tryk på «Farveantal»-ikonet



Ændre trådmærke

- ▶ Skærm med diverse trådfabrikanter åbnes

Broderimotiver

Vælg broderimotiv



Brodermotiver kan vælges fra ikonerne «Skrifttyper», «Broderimotiver», «Sømme» og «Mine designs».

Skrifttyper



Vælg skrifttype

- Tryk på «Skrifttype»-ikonet
- ▶ De forskellige skrifttyper vises på skærmen
- Vælg det ønskede «Skrifttype»-ikon



Indtast tekst

- ▶ En skærm med et tastatur åbnes
 - Ikonet «ABC» (store bogstaver) er automatisk valgt
 - Vælg en skrifttype
- Mellemrumstasten er den store tast under tastaturet.
- ▶ Teksten vises i tekstlinien 1
 - Bekræft med ✓

Slet tekst

- Tryk på tekstlinien 1
- ▶ Hele teksten slettes komplet

Korrektur

- Tryk på ikon 2
- ▶ Teksten slettes fra højre mod venstre

3 «ABC» store bogstaver (standard)

4 «abc» små bogstaver

5 «1,2,3» tal og matematiske tegn

6 «@&!...» Specielle tegn



Hvis den redigerede tekst ikke passer i rammen, roteres den 90°. Et stort antal bogstaver kan være i rammens længderetning. Hjælper det ikke, ændres skriftstørrelse eller antallet af bogstaver reduceres.

BERNINA motiver

Alle BERNINA broderimotiver kan enten broderes direkte eller kombineres med de funktioner, brodermaskinen tilbyder.



Oversigt broderimotiver

Motiverne er gemt efter emner i mapperne.

- Tryk på «Brodermotiv»-ikonet
- Vælg mappe
- Vælg det ønskede motiv



Sømme

Sømmene bliver ligesom i symodus del op i kategorier og vises i mapper.



Søm oversigt

- Vælg mappe
- Vælg den ønskede søm



Mine Designs

Alle BERNINA broderimotiver kan enten broderes direkte eller kombineres med de funktioner, brodermaskinen tilbyder.



Oversigt broderimotiver

- Tryk på «Mine Designs»
- Vælg det ønskede motiv med sømvalgstasterne eller med «0-9»-ikonerne



Broderimotiver med funktioner

For at aktivere funktionen tryk på det tilhørende ikon og lav ændringer med stingbredde og stinglængde knapperne.

Flytte Motiv



- Tryk på «i»-ikonet
- Tryk på «Flytte Motiv»-ikonet
- Drej på stingbredde knappen
 - ▶ For at flytte broderimotivet til siden (horisontal)
- Drej på stinglængde knappen
 - ▶ For at flytte broderimotivet vertikalt
- Ændringerne vises i 1/10 mm i informationsområdet
- Drej på stingbredde og stinglængde knapperne
 - ▶ Motivet flyttes diagonalt når tallet i begge ikoner er det samme
- Tryk på informationsområderne med de gule rammer eller tryk «Center»-ikonet
 - ▶ For at flytte motivet tilbage til midten af broderirammen

Rotere Motiv

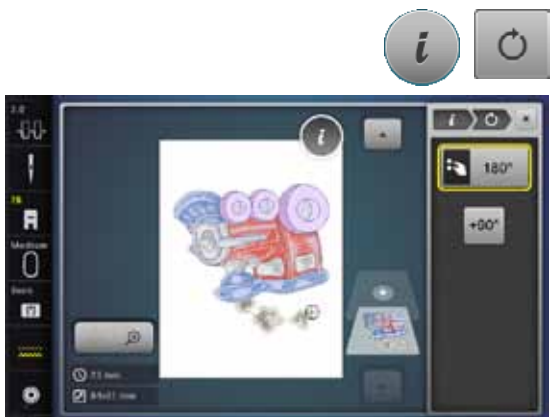

- Tryk på «i»-ikonet
- Tryk på «Rotere Motiv»-ikonet
- Drej stingbreddeknappen mod højre
 - ▶ For at rotere motivet til højre
- Drej stingbreddeknappen mod venstre
 - ▶ For at rotere motivet mod venstre
- Ændringen vises i grader (°) i informationsområdet
- Tryk på informationsområdet med den gule ramme
 - ▶ For at gendanne til grundindstilling (0°/360°)
- Tryk på «+90»-ikonet 1-4x
 - ▶ For at dreje motivet i 90°s trin (0°, 90°, 180°, 270°, 360°)

Ændre brodermotivets højde eller bredde

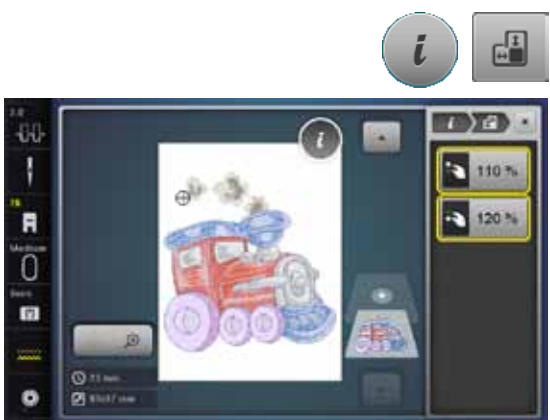

- Tryk på «i»-ikonet
- Tryk på «Ændre brodermotivets højde eller bredde»-ikonet
- Drej stingbredde knappen med/mod uret
 - ▶ Brodermotivets bredde bliver smallere eller bredere
- Drej stinglængde knappen med/mod uret
 - ▶ Brodermotivets højde bliver lavere eller højere
- I informationsområdet vises ændringen i procent
- Tryk på informationsområdet med den gule ramme
 - ▶ Gendan broderimotivet til standardstørrelse (100%) ved at klikke på informationsområdet

Ændring af motivets propotioner



- Tryk på «i»-ikonet
- Tryk på «Ændring af motivets propotioner»-ikonet



- Drej stingbredeknappen mod højre
 - ▶ For at forstørre motivet
- Drej stingbredeknappen mod venstre
 - ▶ For at formindske motivet
- I informationsområdet vises ændringen i procent (%)
 - ▶ Tryk på informationsområdet med den gule ramme
 - ▶ Gendan brodermotivets til standardstørrelse (100%) ved at klikke på informationsområdet

Spejlvending



- Tryk på «i»-ikonet



- Tryk på «spejlvending venste/højre»-ikonet
 - ▶ For at spejlvende motivet vandret
- Tryk på «spejlvending (op/ned)»-ikonet
 - ▶ For at spejlvende motivet lodret

Vælg ramme

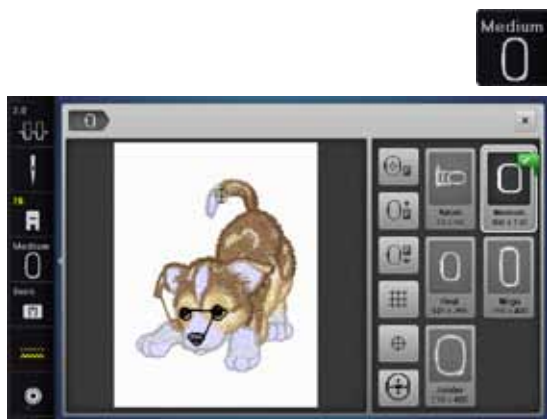

- Tryk på «Vælg ramme»-ikonet

For at opnå det bedste broderiresultat, vælges den mindst mulige ramme til det valgte broderimotiv.

- Vælg den ønskede broderiramme
- ▶ Den valgte ramme markeres med en hvid ramme oppe i højre hjørne
- Tryk på «Vælg ramme»-ikonet
- ▶ Skærmen lukkes
- ▶ Motivet vises i den valgte ramme



Motivmidte

- Tryk på «Vælg ramme»-ikonet
- Tryk på «Motivmidte»-ikonet
- ▶ Motivets nøjagtige midte **1** vises på skærmen
- ▶ Broderirammen flyttes til nålen er præcis i midten af motivet, hvis funktionen «Flytning af motiv på skærmen» **2** er aktiveret
- Tryk igen på «Motivmidte»-ikonet
- ▶ Motivets første sting vil igen blive vist på skærmen

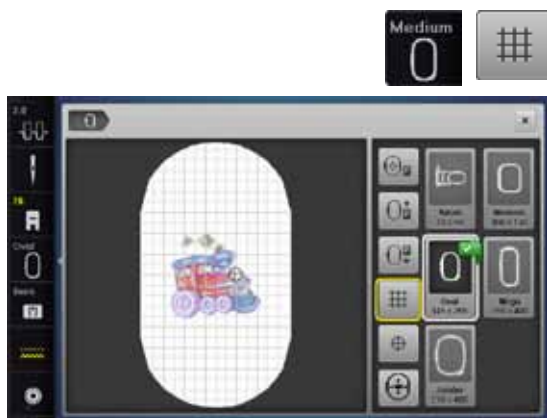

Gitter

- Tryk på «Vælg ramme»-ikonet
- Tryk på «Gitter»-ikonet
- ▶ En stor cursor angiver midten af rammen
- Tryk igen på «Gitter»-ikonet
- ▶ Gitterfunktionen gør det nemmere at placere broderimotivet
- Tryk igen på «Gitter»-ikonet
- ▶ Gitteret forsvinder

Flytte nåleplacering i motiv



Med pegepenen kan hver enkel nåleplacering i motivet vælges direkte på redigeringskærmen.

- Vælg og rediger motivet
- Sæt den passende ramme på modulet
- «Motivmidte»-ikonet skal fravælges for at kunne teste motivet.
- Brug pegepenen til at teste placeringen inde i rammen
- Tryk med pegepenen på et hvilket som helst sted på motivet
- ▶ Cursoren (viser nålens placering) og vil nu flytte til den valgte placering
- ▶ Er ikonet «Flytning af motiv på skærmen» **1** aktiveret (har det en gul ramme), flytter broderirammen sig så nålen står over der valgte sted



Hvis tråden knækker, kan du også placere en pegepenen, i det område på skærmen, hvor trådbrudet er sket. Rammen flytter sig til det område.



Check motivstørrelse

Med funktionen «Check motivstørrelse» læses og checkes motivet med fire stop.

- Tryk på «i»-ikonet
- Tryk på «Check»-ikonet
- Vælg de fire hjørner med pileikonerne
- Tryk på «Motivmidte»-ikonet
- ▶ Motivmidten bliver valgt
- Drej stingbreddeknappen mod venstre eller højre
- ▶ For at flytte broderimotivet vandret
- Drej stinglængdeknappen til venstre eller højre
- ▶ For at flytte motivet lodret



Zoom



- Tryk 1-5x på «Zoom+»-ikonet



- ▶ Motivet forstørres trin for trin



- Tryk 1-5x på «Zoom-»-ikonet
- ▶ Motivet reduceres trin for trin



Flytte Motiv

- Tryk på «Flytte»-ikonet

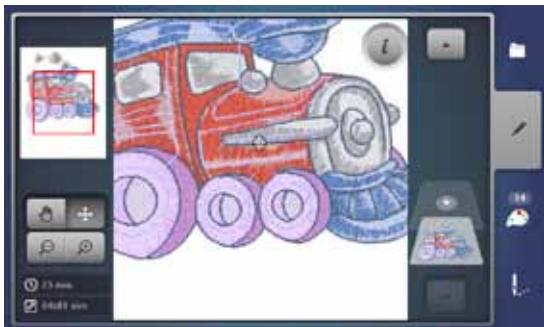

- Med fingern eller pegepenen kan du flytte placeringen af motivet direkte på skærmen i alle retninger indenfor broderirammen

Motivstørrelse og Broderitid

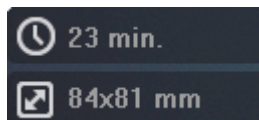

I «Redigerings»-skærmen nederst til venstre vises broderitiden i minutter, motivets bredde og højde i millimeter.

Uendeligt broderi

Det er en fordel at bruge «Mega- eller Jumbo-Hoop» til uendeligt broderi. Materialet skal genopspændes så mange gange end i en «Oval-Hoop». Vi anbefaler at optegne hjælpelinier på materialet, og bruge skabelonen til opspænding. Hjælpelinierne skal være parallelle som linierne på skabelonen.



- Vælg det ønskede motiv
- Tryk på «i»-ikonet
- Tryk på «Uendeligt broderi»-ikonet 1



- ▶ Motivet duplikeres det antal gange, der kan passe i rammen
- ▶ Reference punkterne, der skal bruges, når materialet skal spændes op igen, broderes også
- Pileknapperne kan bruges til at lave ekstra referencepunkter i forskellige retninger



- Med stingbreddeknappen eller med «+» eller «-»-ikonerne kan antallet af motiver reduceres eller forhøjes
- Tryk på midterikonet
- ▶ For at vende tilbage til start udgangspunktet

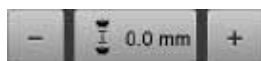

- Med stinglængdeknappen eller «+» eller «-»-ikonet kan afstanden mellem motiverne ændres
- ▶ Afstand vises i mm
- Tryk på midterikonet
- ▶ For at vende tilbage til start udgangspunktet



- ▶ Indgives der manuelt flere broderimotiver end der har plads i broderirammen, vises det med rødt
- ▶ Brug funktionen «Tilpas motivet til rammen» for automatisk at indstille motivets størrelse, så alle motiver kan være i rammen



- Bekræft med ✓
- ▶ «Redigerings»-skærmen åbnes
- Tryk på «i»-ikonet
- ▶ Funktions oversigten lukkes
- Skift til broderiskærmen og broder borterne



Syhastigheden kan ændres i broderimenuen.



- Når referencepunkterne er broderet, trykkes på «Uendeligt broderi»-ikonet



- ▶ En film viser hvordan materialet skal genopspændes
- Genopspænd materialet så de broderede referencepunkter er i den øverste del af broderirammen
- Ved genopspænding vær opmærksom på at reference punkterne ikke ligger for tæt på rammens kant. De skal ligge mindst 3 cm fra rammens øverste kant, for at sikre de ikke kommer udover broderiområdet
- Sæt broderiramme på
- Tryk på ✓

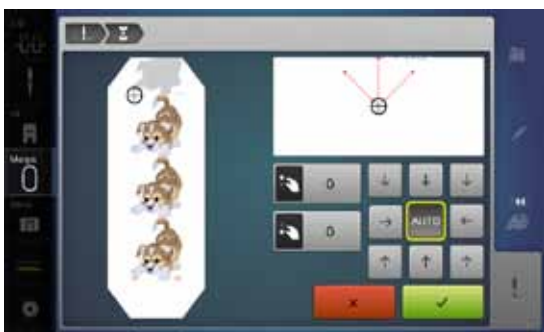

- ▶ Rammen flytter sig tæt på det sidste sting
- Med stingbredde- og/eller stinglængdeknappen flyttes broderirammen til nålen står over det sidste sting
- Med ✓ skiftes der til broderiskærmen og broderiet forsættes
- Gentag disse trin til broderiet har den ønskede længde
- ▶ «Auto» er aktiv. Rammen flytter automatisk til det sidste reference punkt
- Pile knapperne kan bruges til at bestemme hvilken side af broderiet, der skal tilpasses
- Opspænd materialet derefter

Kombinationer

Lave kombinationer



- Vælg et motiv i broderimaskinens vælgermenu

► Motivet 1 vises på redigeringskærmen



Tilføj motiv

- Tryk på «Tilføj motiv»-ikonet eller
- Tryk på «Valg»-ikonet
- Tryk på «Tilføj motiv»-ikonet
- Tryk på det ønskede motiv i vælgermenuen
- Det valgte motiv 2 bliver tilføjet

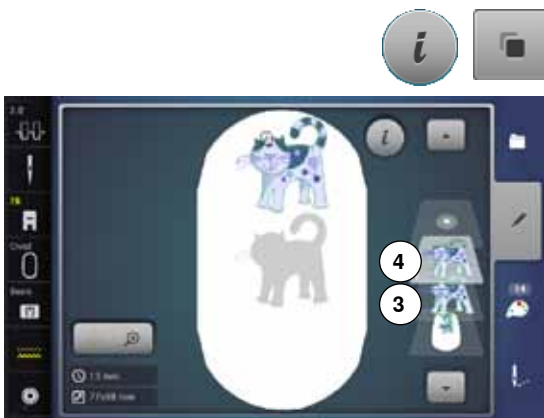

Duplikere et motiv

- Tryk på «i»-ikonet
- Tryk på «Duplikere motiv»
- Det aktive motiv 3 bliver fordoblet 4



Duplikere en kombination

- Aktiver kombination 5
- Tryk på «i»-ikonet
- Tryk på «Duplikere motiv»
- Den aktive kombination 6+7 bliver fordoblet 8

Ved fordobling af en kombination kan de enkelte motiver ikke vælges, modsat original kombinationen.

Skrifttyper

Tekst (f.eks. ord) kan kombineres med anden tekst eller broderimotiver. De enkelte bogstaver i en tekst (f.eks. Made to create) kombineres individuelt pr. linie samt placeres hver for sig.



Lave Tekst

- Tryk på «Skrifttype»-ikonet
- ▶ De forskellige skrifttyper vises på skærmen
- Vælg det ønskede «Skrifttype»-ikonet
- ▶ En skærm med et tastatur åbnes
- Indtast f.eks. Made to
- Vælg skrifttegn med hjælp af funktionen «Små bogstaver» og «Store bogstaver».
- Under tastaturet findes mellemrumstasten
- Bekræft kombineret tekst med ✓
- ▶ Teksten vises på «Redigerings»-skærmen

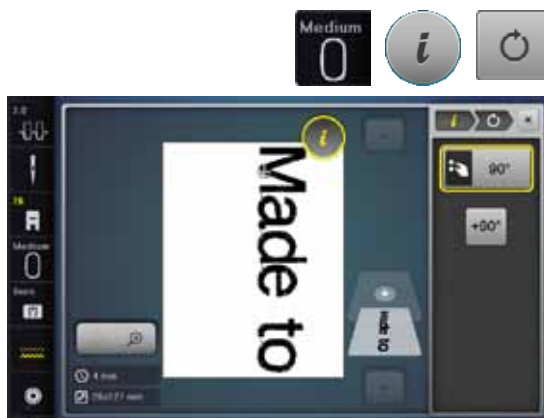

Placering

- Tryk på «Vælg ramme»-ikonet
 - Vælg medium broderiramme
 - Tryk igen på «Vælg ramme»-ikonet
 - Tryk på «i»-ikonet
 - Tryk på «Rotere Motiv»-ikonet
 - Tryk på «+90»-ikonet
 - ▶ Teksten drejes 90°
 - Tryk på «i»-ikonet over funktionsskærmen
 - ▶ Funktionsoversigten kommer frem
 - Tryk på «Flytte Motiv»-ikonet
 - Placer teksten ved at bruge drejeknapperne, pegepenen eller en finger
- Hvis et bogstav er placeret udenfor broderiområdet, bliver rammens kant rød.



Flere tekst linier

- Tryk på «Valg»-ikonet
- Tryk på «Tilføj motiv»-ikonet
- Skriv og placer resten af teksten.
- Tryk på «Vælg ramme»-ikonet
- Aktiver «Gitter»-funktionen, se side 150
- ▶ For at få en lige stor afstand imellem linierne

Motiver og tekst

Når et motiv er valgt kan tekst tilføjes svarende til det forhåndenværende arbejde (f.eks. tekst i et motiv). Teksten kan også dannes først og motivet tilføjes efterfølgende (f.eks. udsmykke teksten).



Lave Tekst

- Vælg det ønskede motiv
- ▶ Motivet vises i «Redigerings»-skærmen
- Tryk på «Valg»-ikonet
- Tryk på «Tilføj motiv»-ikonet
- Tryk på det mørke «Brodericomputer»-ikon øverst på skærmen
- ▶ Vælgermenuen vises
- Vælg den ønskede skrifttype
- ▶ En skærm med et tastatur åbnes
- Indtast tekst f.eks. Flowers

Vælg skrifttegn med hjælp af funktionen «Små bogstaver» og «Store bogstaver».

- Bekræft kombineret tekst med ✓
- ▶ Bogstaverne vises i redigerings-skærmen over motivet



Ændre tekst for at passe til motiv

- Tryk på «i»-ikonet
- Tryk på «Forstørre og formindske motiv i proportioner»-ikonet
- Ændre tekst for at passe til motiv
- Tryk på «i»-ikonet over funktionsskærmen
- Tryk på «Flytte Motiv»-ikonet
- Placer teksten



Manipulering af tekst

- Tryk på «i»-ikonet
- Tryk på «Manipulering af tekst»-ikonet
- Drej stinglængdeknappen mod venstre
- ▶ Teksten bues opad



Slet motiver/enkelt bogstav/tekst

Ved en sammensat kombination, der endnu ikke er gemt kan enkelte dele slettes på følgende måde:

- Vælg den del af kombinationen der skal slettes
- Tryk på «i»-ikonet
- Tryk på «Slet»-ikonet
- Bekræft med «OK» eller
- Vælg det ønskede dele der skal slettes med fingeren og hold det trykket og flyt det til højre
- Flyt fingeren fra skærmen
- Bekræft med «OK»
- ▶ Den valgte del er slettet

Skifte stingtype



- Tryk på «i»-ikonet
- Tryk på «Skifte stingtype»-ikonet



Ændre stingtype.
Ændre stingtæthed.



- Tryk på «Ændre stingtype»-ikonet
- ▶ Stepstings (udfyldningssting) grundindstilling aktiveres



Hvis motivet forstørres, kan der forekomme lange sting, som danner en «tunnel» på materialet. I dette tilfælde anbefales det at skifte udfyldningen til stepsting.

Stingtyper

Brodermotivet er udfyldt med satin eller stepsting.



Satinsøm

Nålen går fra en side til den anden.



Stepsting (Udfyldningssting)

Nålen danner sammenhængende ensartede sting.



- Tryk på «Ændre stingtype»-ikonet



Ændre sting

Satinudfyldningen ændres til stepsting med en maksimumslængde på 8 mm (grundindstilling).

- ▶ Tryk på «+/-»-ikonerne eller drej på stingbreddeknappen til højre eller venstre

- ▶ For at gøre stinglængden længere eller kortere

Maksimum stinglængde er 12.7 mm og minimum 0.5 mm.

- Tryk på ikonet ✓
- Den valgte stepstingslængde gemmes og «Redigeringskærmen»-skærmen vises

Tilbage til grundindstilling

- Tryk på ikonet med gule ramme
- ▶ Grundindstilling (8 mm) aktiveres

Tilbage til satinsøm

- Tryk igen på «Skifte stingtype»-ikonet
- ▶ For at udfylde motivet igen



Ændre stingtæthed

- Tryk på «+/-»-ikonerne eller drej på stingbredde/-længde knappen mod højre eller venstre

- ▶ Stingtætheden reduceres (færre sting) eller øges (flere sting)

Maksimum stingtæthed er 300% og minimum 25%.

- Tryk på ikonet ✓
- ▶ Den valgte stingtæthed gemmes og «Redigerings»-skærmen vises

Tilbage til grundindstilling

- Tryk på ikonet med gule ramme
- ▶ Motivets grundindstillinger (100%) aktiveres igen

Motivfarver



Ændre motivfarver

- Tryk på «Farvenummer»-ikonet på skærmen
- Rul evt. frem med piletasterne, indtil den farve, der skal ændres, kommer frem
- Vælg den farve der skal ændres (f.eks. 1)



- Tryk på «Trådfarve»-ikonet
- Rul frem med pileikoneren under trådfarverne, indtil den farve, der skal ændres, kommer frem
- Vælg den farve der skal ændres eller
- Tryk på «0-9»-ikonet
- Indtast farvenummer direkte på tastaturet
 - ▶ Den nye farve er genkendt
 - ▶ Den ændrede trådfarve vises
- Tryk på «Tilbage»-ikonet **1**
- ▶ Farveoversigten i det valgte motiv vises



Ændre trådmærke

- Tryk på «Trådfarve»-ikonet
- Rul frem med piletasterne til højre eller venstre for trådmærket, indtil det trådmærke, der skal ændres kommer frem
- Tryk på «Trådmærke»-ikonet **2**
- ▶ Skærmen skifter trådmærke og de tilsvarende farveinformationer vises
- Tryk på «Tilbage»-ikonet **1**
- ▶ De ændrede farveinformationer vises



Motivet kan også tilordnes forskellige trådmærker.

- Rul frem til det ønskede trådmærke
- Tryk på **ikke** på «Trådmærke»-ikonet
- Rul frem til den ønskede farve
- Tryk på ikonet

Broderimotiv



Brodere farve for farve

- Tryk på «Broderimenu»-ikonet
- ▶ «Reducere farveskift»-ikonet er inaktiv (standard, grå)
- ▶ Antallet af farveskift i motivet er ikke reduceret. Broderirækkefølgen forbliver som oprindeligt. Der kan være flere farveskift 2 end nødvendigt

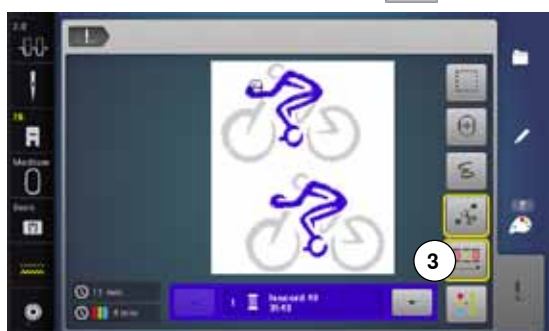

Reducere farveskift

- Tryk på «Broderimenu»-ikonet
- Tryk på «Reducer farveskift»-ikonet
- ▶ Objekter med samme farve bliver nu broderet efter hinanden og danner nu en farveblok. Dette reducerer automatisk antallet af farveskift 3
- ▶ Hvis broderimotiverne overlapper, kan farveskiftene **ikke** reduceres



Bordere motiv i én farve

- Tryk på «Broderimenu»-ikonet
- Tryk på «Enkelt/Flerfarvet motiv»-ikonet
- ▶ Funktionen er aktiveret
- ▶ Brodericomputeren syr hele motivet og stopper når motivet er færdigt



Bordere tekst med flere farver

Skrifttegn eller tekst broderes i en farve og «Enkelt/Flerfarvet motiv»-ikonet er ikke fremme. Ønsker man at brodere de enkelte bogstaver eller hver ord i en tekst i hver sin farve, skal de programmeres og placeres separat.

- ▶ Broderimaskinen stopper efter hvert bogstav eller ord
- Farven kan skiftes
- ▶ Broderitiden for hver farve er vist

For at brodere en hel tekstkombination i en farve

- Trykkes på «Enkelt/flere farvet motiv»-ikonet, der er nu fremme
- ▶ Hele kombinationen bliver syet ensfarvet

Rining



- Tryk på «Broderimenu»-ikonet
- Tryk på «Rining»-ikonet



Der sys risting rundt om motivet.
Rining er en ekstra fiksering for at holde materiale og stabilisering bedre på plads.



- Tryk igen på «Rining»-ikonet
- ▶ Ikonet skifter



Der sys risting rundt om broderirammen.

Luk rining

- Tryk igen på ikonet
- ▶ Rining lukkes

Ellers forbliver denne funktion aktiv, når der vælges nye motiver.

Importere sømmønster fra symodus til broderimodus

Sømmønstre eller sømkombinationer kan importeres fra symodus til broderimodus og redigeres på samme måde som et broderimotiv. På den måde kan f.eks. border nemt og hurtigt kombineres, duplikeres, spejlvendes osv. Derefter gemmes som broderimotiv i mappen «Mine Design».



Hvis et importeret sømmønster ikke bliver gemt i broderimodus, bliver det overskrevet af den næste valgte søm i symodus.



Valg af sømmønster i symodus

- Vælg f.eks søm nr. 201 i kategorien 200
- Tryk på «Home»-tasten
- Tryk på ikonet «Broderimodus»



Vælg sømmønster i broderimodus

- Tryk på ikon 1 «Mine Design»



- ▶ Sømmønsteret er blevet importeret til mappen «Mine Design»
- Vælg sømmønster



- ▶ Sømmønsteret vises på «Redigerings» skærmen
- ▶ Sømmønsteret kan nu redigeres med alle tilgængelige funktioner og broderes som et broderimotiv
- ▶ For forsat at beholde sømmønsteret i broderimodus skal det gemmes, se side 173

Gem broderimotiver

Motiver fra broderimaskinen, USB-stick, og motiver udført i BERNINA broderisoftware, kan kombineres og ændres på forskellig vis og derefter gemmes.

Motiver kan enten gemmes i hukommelsen på broderimaskinen eller på USB stick.



Et motiv, hvis størrelse er blevet ændret og gemt, betragtes som et nyt motiv, når det efterfølgende vælges igen. Derfor angives samtlige procentsatser som 100%, og de oprindelige ændringer kan ikke længere ses.

Broderimaskinens hukommelse

- Vælg det ønskede motiv
- Lav evt. ønskede ændringer
- Tryk på «Valg»-ikonet
- Tryk på «Gem»-ikonet 1



Motivet, der skal gemmes vises med en gul ramme.

- ▶ «Broderimaskine»-ikonet er aktiveret
- ▶ «Mine Designs» mappen åbner automatisk
- ▶ Den ledige hukommelse vises i procenter (%) på den grønne linie
- Vælg motivet der skal gemmes
- ▶ Motivet gemmes i numerisk rækkefølge i «Mine Designs» mappen
- ▶ «Redigerings»-skærmen vises igen

USB Stick



Motivet, der skal gemmes vises med en gul ramme.

- Sæt USB stick i
- Tryk på «USB stick»-ikonet
- ▶ Den ledige hukommelse vises i procenter (%) på den grønne linie
- Vælg motivet der skal gemmes
- ▶ Motivet er nu gemt på USB stick



Tomme USB stick fås som ekstra tilbehør hos din BERNINA-forhandler.
Stick fra andre fabrikanter virker evt. ikke, især sådanne med større hukommelseskapacitet.

Overskrive motiver

Motiver der er gemt i hukommelsen eller på et USB stick kan direkte overskrives med et nyt motiv.

- Vælg det ønskede motiv



- Sæt USB stick i
- Tryk på «Valg»-ikonet
- Tryk på «Gem»-ikonet



Motivet, der skal gemmes vises med en gul ramme.

- Tryk på «Brodericomputer»-ikonet eller «USB-stick»-ikonet
- Tryk på det motiv, der skal overskrives

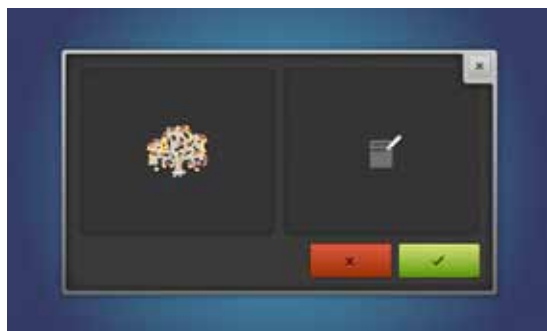

- Bekræft med ✓
- ▶ Motivet er nu gemt på den valgte plads

Slet et gemt motiv



- Sæt USB stick i
- Tryk på «Valg»-ikonet
- Tryk på «Slet»-ikonet
- Tryk på «USB-stick»-ikonet eller
- «Brodericomputer»-ikonet eller



- Vælg motivet, der skal slettes



- Bekræft med ✓
- ▶ Motivet er slettet

Afbryd sletning

- Tryk på ✗
- ▶ Sletning afbrydes og den foregående skærm kommer frem

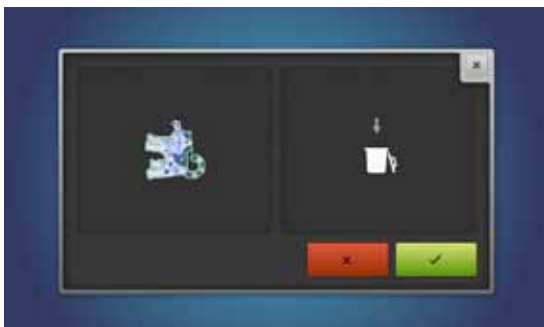

Slet alle gemte motiver

Det er muligt at slette hele indholdet af USB stick eller mappen «Mine Designs» på en gang.



- Tryk på «Setup»-ikonet
- Tryk på «Sycomputerens indstillinger»-ikonet
- Tryk på «Grundindstillings»-ikonet



Ved broderi er der to muligheder:

- 1 Mine Designs
 - 2 «USB stick» (USB stick skal være sat i)
- Tryk på den tast hvor indhold skal slettes



- Bekræft med ✓
- ▶ Indholdet er slettet

Afbryd sletning

- Tryk på ✗
- ▶ Sletning afbrydes og den foregående skærm kommer frem

Broderi start

Vælg ramme



- Vælg broderimotiv
 - ▶ Den optimale (mindst mulige) ramme til det valgte broderimotiv vises
 - ▶ «Ramme»-ikonet **1** viser hvilken ramme der skal sættes på
- Sæt den anbefalede ramme på

Montering af broderiramme

- Hæve nål og broderifod
- Hold rammen med materialets retside op og monteringsgrebet til venstre

Indsæt monteringsgrebet i broderiarmen

- Før rammen under broderitrykfoden
- Pres de to klemmer på rammens monteringsgreb mod hinanden
- Placer rammens midterpunkter (små klemmer) over broderiramens greb
- Tryk rammen ned til den sidder fast
- Slip rammens monteringsgreb

Fjern broderirammen

- Pres de to klemmer på rammens monteringsgreb mod hinanden
- Løft op for at fjerne rammen

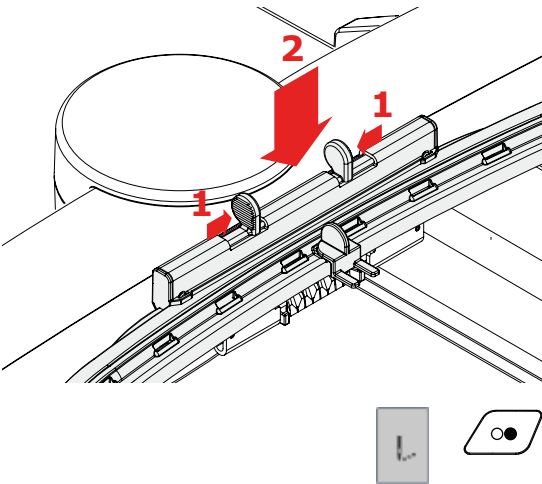

- Tryk på «Broderimenu»-ikonet eller «Start-stop»-tasten på lampehuset
 - ▶ Broderirammen bevæger sig
 - ▶ Broderirammen læses



Kalibrer broderirammen se side **48**.



Når «Broderimenu»-ikonet bliver trykket, er ændringerne ikke synlige mere, når der skiftes tilbage til «Redigerings»-skærmen. «Informations»-ikonet er igen blå og funktions ikonerne er ikke gule mere og værdierne er på 100%.

Broderimenu



- ▶ Broderimenuen åbnes
- ▶ Broderimotivet er klar til at blive broderet

Start broderi med «Start/Stop»-tasten på lampehuset



- Tryk på «Start/Stop»-tasten på lampehuset til brodericomputeren
- ▶ Broderimaskinen broderer ca. 7 sting og stopper automatisk
- ▶ På skærmen vises at tråddenden skal klippes ved starten af motivet
- Hæv trykfoden
- Klip tråddenden af ved starten af motivet
- Tryk på «Start/Stop»-tasten på lampehuset for at fortsætte broderiet

Afbryd broderiprocessen

- Tryk på «Start/Stop»-tasten på lampehuset
- ▶ Brodericomputeren stopper

Brodere farven færdig

- Tryk på «Start/Stop»-tasten på lampehuset
- ▶ Broderimaskinen broderer alle delene i den aktive farve
- ▶ Broderimaskinen stopper automatisk, når den er færdig
- ▶ Begge tråde klippes automatisk

Farveskift

- ▶ Brodericomputeren er automatisk klar til næste broderifarve
- Skift overtrådsfarve svarende hertil
- Brodér med den nye farve



«Broderi»-skærm

- ▶ «Broderi»-skærmen åbnes så snart man begynder at brodere

Broderi hastighed

For at opnå den bedste broderikvalitet, reduceres broderihastigheden alt efter broderipositionen. Standard er «optimal» hastighed og som ekstra er der «maksimal» hastighed.



- Tryk på «Broderihastigheds»-ikonet
- ▶ Den maksimale broderihastighedsmodus bliver aktiveret

Bemærk venligst, at der ikke kan garanteres for broderimotivets kvalitet ved maksimal hastighed.



- Tryk igen på ikonet «Broderihastighed» eller sluk og tænd for brodericomputeren for at aktivere optimal broderihastighed igen

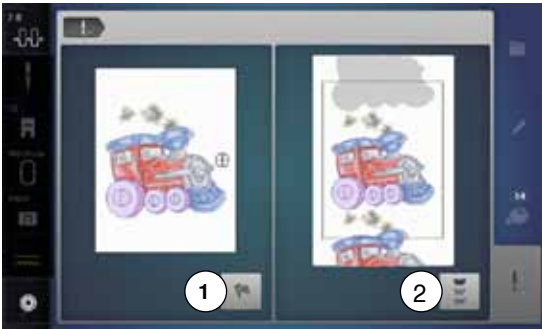

Slut på broderi

- Når motivet er færdigt, trykkes på ikonet **1** for at afslutte Broderiprocessen eller tryk på **2** ikonet for at brodere rapporten igen

Start broderi med fodpedal

Bruges fodpedalen skal den holdes nede hele tiden.

- Tryk på fodpedalen
- ▶ Broderimaskinen broderer ca. 7 sting og stopper automatisk
- ▶ På skærmen vises at trådenden skal klippes ved starten af motivet
- Slip fodpedalen
- Hæv trykfoden
- Klip trådenden af ved starten af motivet
- Tryk på fodpedalen og forsæt med at brodere

Afbryd broderiprocessen

- Slip fodpedalen
- ▶ Brodericomputeren stopper

Brodere farven færdig

- Tryk på fodpedalen
- ▶ Broderimaskinen broderer alle delene i den aktive farve
- ▶ Broderimaskinen stopper automatisk, når den er færdig
- ▶ Begge tråde klippes automatisk

Farveskift

- ▶ Brodericomputeren er automatisk klar til næste broderifarve
- Skift overtrådsfarve svarende hertil
- Brodér med den nye farve



«Broderi»-skærm

- ▶ «Broderi»-skærmen åbnes så snart man begynder at brodere



Broderi med fodpedalen, anbefales kun når der broderes en lille sekvens.

Trådbrud under broderi

Det er muligt at over- eller undertråden slipper op eller knækker under broderiet. Hvis det sker, stopper brodericomputeren automatisk, hvis over- og undertrådsensorerne er aktiveret i Setup-Programmet.

Over- eller undertråden knækker



- ▶ Broderimaskinen stopper automatisk
- ▶ En film vises
- Kontroller overtråden
- Tråd nålen igen
- Kontroller undertråd
- Spol undertråd op eller tråd undertråden igen

Broderiforløb ved trådbrud



- Tryk på «Trådbrud»-ikonet



I venstre side af skærmen vises motivet i den aktuelle farve og original størrelse. I højre side af skærmen vises motivet i forstørret størrelse. Dette gør det lettere at kontrollere broderiforløbet.

- ▶ Et informationsområde viser hvordan stingbredde og stinglængdeknappen skal bruges
- Drej knapperne mod venstre eller højre
- ▶ For at flytte broderirammen tilbage eller fremad i broderiforløbet
- Drej stingbreddeknappen langsomt
- ▶ For at flytte rammen sting for sting
- Drej på stinglængdeknappen
- ▶ For at flytte broderirammen i større trin
- ▶ I feltet med den gule ramme vises det antal sting der flyttes i forløbet
- Brug «0-9»-feltet for at gå direkte til stingplaceringen
- Gå tilbage til en placeringen, der ligger et par sting før tråden knak og genoptag broderiet

Vend tilbage til original placeringen

- Tryk på «Tilbage»-ikonet 1
- ▶ Skærmen lukkes

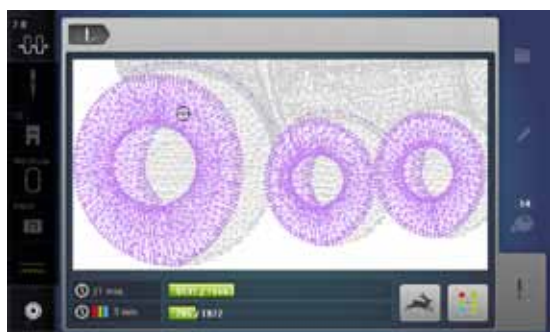

Fortsætte broderi

- For at fortsætte broderi trykkes på «Start/Stop»-tasten eller tryk på fodpedalen

Vedligeholdelse

VIGTIGT!

Træk stikket ud før maskinen smøres/renses.
Brug aldrig alkohol, benzin, sprit eller andre former for opløsningsmidler til rengøring af maskinen!

Rengøring af skærm og sycomputer

Tør af med en blød fugtig klud.



Transpotør området

Rens sycomputeren hver gang den har været i brug.

- Sæt hovedafbryderen på «0»
- Tag sikket ud
- Fjern trykfod og nål
- Åben klapdækslet
- Tryk stingpladen ned i bagerste højre hjørne til den kipper
- Fjern stingpladen
- Rens med rensbørsten
- Sæt stingpladen på igen

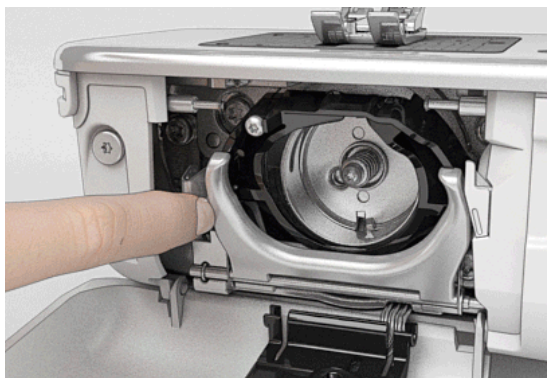

Rengøring af griberen

- Sæt hovedafbryderen på «0»
- Tag sikket ud
- Fjern spolekapslen
- Tryk klinken til venstre
- Klap holdebøjlen med det sorte griberbanedæksel ned
- Fjern griberbanen

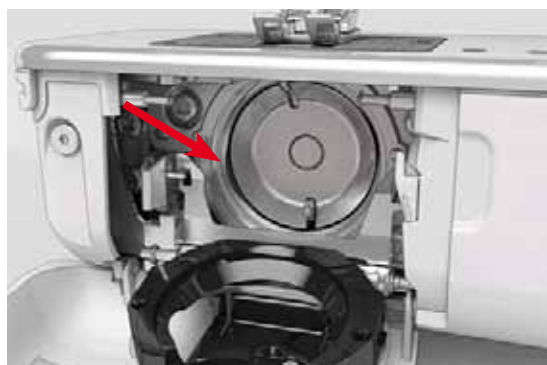

- Rens griberbanen med rensbørsten, brug aldrig skarpe genstande
- Hold griberbanen i midten af stiften med to fingere
- Før griberbanen med underkanten fremad, skråt oppe fra og ned bag griberbanedækslet
- Placer griberbanen således at begge takker ved griberbanen passer ind i de tilsvarende åbninger ved griberbanen. De farvede markeringer ved hullerne ved griberføreren skal være synlige
- Indsæt griberbanen
- ▶ Griberbanen er magnetisk og vil blive trukket i den rigtige position
- Griberbanedækslet og lukkebøjlen lukkes, klinken skal gå i hak
- Drej på håndhjulet til kontrol
- Sæt spolekapslen i



Smøring

- Sæt hovedafbryderen på «0»
- Tag sikket ud
- Fjern stingpladen
- Fyld oliedepotet med BERNINA-olie
- Sæt stingpladen på igen

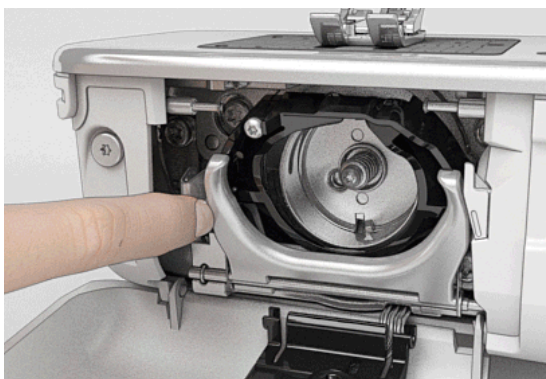

- Fjern spolekapslen
- Tryk klinken til venstre
- Klap holdebøjlen med det sorte griberbanedæksel ned
- Fjern griberen



- Giv kun så meget BERNINA-olie i de to oliedepoter så at filteren er fugtig
- Indsæt griberen
- Luk griberbanedækslet og holdebøjlen, klinken skal gå i hak
- Drej på håndhjulet til kontrol
- Sæt spolekapslen i
- Luk klapdækslet

VIGTIGT!

For at opnå en perfekt sykvalitet må der IKKE være olie på fladen i griberkapseln (markeret med rødt)! Ellers tørres med en klud.

Forebyggelse og afhjælpning af fejl



I de fleste tilfælde kan du finde årsagen til opståede fejl ved at kontrollere følgende.

Kontroller om:

- Over- og undertråd er trådet rigtigt
- Nålen er sat rigtigt i
- Nålestørrelsen er rigtig; se nål/tråd-tabellen side 15
- At nålespidsen og skaft er intakt
- At sycomputeren er ren – fjern alle trådrester
- Griberbanen er ren
- Der er trådrester imellem trådspændingsskiverne eller under spolekapslens fjeder

Fejl	Årsag	Løsning
Uregelmæssige søm	<ul style="list-style-type: none"> – Overtråden er for stram/løs – Nål er krum eller stump – Nål af ringe kvalitet – Tråd af ringe kvalitet – Nål/tråd kombination passer ikke sammen – Forkert trådet 	<ul style="list-style-type: none"> • Reducer/forhøj overtrådsspændningen • Brug nye BERNINA-kvalitets nåle • Brug nye BERNINA-kvalitets nåle • Brug kvalitetstråd (Isacord, Mettler, Gütermann osv.) • Brug passende nål til tråden • Kontrollér over- og undertråd
Springer sting over	<ul style="list-style-type: none"> – Forkert nålesystem – Nålen er krum eller stump – Nål af ringe kvalitet – Nålen er sat forkert i – Forkert nålespids 	<ul style="list-style-type: none"> • Brug kun nålesystem 130/705H • Brug nye BERNINA-kvalitets nåle • Brug nye BERNINA-kvalitets nåle • Skub nålen op til den støder på, når den sættes i • Tilpas nåletype til materiale
Fejlsting	<ul style="list-style-type: none"> – Trådrester imellem trådspændingsskiverne – Forkert trådet – Trådrester under spolekapslens fjeder 	<ul style="list-style-type: none"> • Træk et tyndt foldet stykke stof (ikke yderkanten) imellem trådspændingsskiverne frem og tilbage for at rense den venstre og højre side af trådspændingen • Kontrollér over- og undertråd • Fjern trådrester under spolekapslens fjeder
Trådrester i trådgiveren	<ul style="list-style-type: none"> – Overtråden springer 	<p>Ved trådrester af overtråd mellem trådspændingsskiverne gøres følgende:</p> <ul style="list-style-type: none"> • Sæt hovedafbryderen på «0» • Fjern dækslet med Torx vinkelskruetrækkeren 1 • Fjern dækslet ved at trække det lidt fremad derefter klippes det let opad • Trådrester fjernes • Sæt dækslet på igen og skru det fast
Overtråden springer	<ul style="list-style-type: none"> – Nål/tråd kombination passer ikke sammen – Overtråden er for stram – Forkert trådet – Tråd af ringe kvalitet eller gammel tråd – Stingpladens hul eller griberspidsen er beskadiget 	<ul style="list-style-type: none"> • Brug passende nål til tråden • Løs overtrådsspændningen • Kontrollér overtråden • Brug kvalitetstråd (Isacord, Mettler, Gütermann osv.) • Sycomputeren skal indleveres hos en autoriseret BERNINA-forhandler
Undertråden springer	<ul style="list-style-type: none"> – Undertrådsspændingen er for stram – Stingpladens hul er beskadiget – Nål er krum eller stump 	<ul style="list-style-type: none"> • Stram overtrådsspændningen • Sycomputeren skal indleveres hos en autoriseret BERNINA-forhandler • Brug nye nåle
Nålen knækker	<ul style="list-style-type: none"> – Nålen er ikke sat rigtig i – Materialet trækkes – Materialet trækker ved brug af tykt materiale – Dårlig kvalitetstråd med knuder 	<ul style="list-style-type: none"> • Stram nåleskruen • Træk ikke i materialet mens der sys • Brug en passende trykfod til tykke materialer (f.eks. jeansfod nr. 8). Brug udlningsplader ved syning over tykke sømme • Brug kvalitetstråd (Isacord, Mettler, Gütermann osv.) • Fjern altid griberen efter nålebrud og kontrollér om der er nålestykker i den automatiske griber

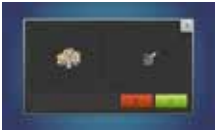
Fejl	Årsag	Løsning
Skærmen reagerer ikke	<ul style="list-style-type: none"> – Forkert kalibrering – ECO funktion er tændt 	<ul style="list-style-type: none"> • Kalibrer skærmen igen i Setup-Programmet • Sluk for ECO funktionen
Stingbredden kan ikke ændres	<ul style="list-style-type: none"> – En indstilling i sikkerhedsprogrammet er aktiv 	<ul style="list-style-type: none"> • Deaktiver indstillingen
Sy-/Brodericomputer	<ul style="list-style-type: none"> – Sycomputeren syr ikke eller syr kun langsomt – Sæt hovedafbryderen på «0» 	<ul style="list-style-type: none"> • Kontroller indstillingerne i Setup-Programmet • Indstil syhastigheden • Stil sycomputeren 1 time i et varmt rum, før der sys • Sæt hovedafbryderen på «I» • Sycomputeren skal indleveres hos en autoriseret BERNINA-forhandler
LED ved «Start/Stop»-tasten lyser ikke	<ul style="list-style-type: none"> – LED er defekt 	<ul style="list-style-type: none"> • Sy-/Brodericomputeren skal indleveres hos en autoriseret BERNINA- forhandler
LED-lys og lyset på friarmen lyser ikke	<ul style="list-style-type: none"> – LED defekt – Slukket i Setup-Programmet 	<ul style="list-style-type: none"> • Sy-/Brodericomputeren skal indleveres hos en autoriseret BERNINA- forhandler • Tænd i Setup-Programmet
Overtrådsindikator reagerer ikke	<ul style="list-style-type: none"> – Ikke aktiveret i Setup-Programmet 	<ul style="list-style-type: none"> • Aktiver overtrådsindikatoren i Setup-Programmet
Undertrådsindikator reagerer ikke	<ul style="list-style-type: none"> – Ikke aktiveret i Setup-Programmet 	<ul style="list-style-type: none"> • Aktiver undertrådsindikatoren i Setup-programmet
Undertråds-indikatoren reagerer	<ul style="list-style-type: none"> – Tråden er brugt op/knækket 	<ul style="list-style-type: none"> • Opspol tråd og tråd nålen
Fejl ved opdatering	<ul style="list-style-type: none"> – USB stick kan ikke læses – Opdateringsprocessen går i stå (timeglas går ikke væk) – Opdateringen kan ikke læses 	<ul style="list-style-type: none"> • Brug et BERNINA USB stick • Fjern USB stick og sluk og tænd for sy-/brodericomputeren. Fortsæt opdateringen som beskrevet i meddelelsen på skærmen • Opdatering kan ikke gemmes i en ordner • Omdan Update-dataen

Generelle Meddelelser	Forklaring	Løsning
Sy-/Brodericomputer 	<ul style="list-style-type: none"> – Slet eller overskriv af data 	<ul style="list-style-type: none"> • Bekræft med ✓ eller afbryd ✗
	<ul style="list-style-type: none"> – Sømnummer findes ikke ved direkte indtastning 	<ul style="list-style-type: none"> • Kontroller det indtastede nummer og indtast et nyt nummer
	<ul style="list-style-type: none"> – Sømvalget i kombinationsskærmen er ikke muligt 	<ul style="list-style-type: none"> • Prøv en anden

Generelle Meddelser

Forklaring

Løsning



– Sænk transportøren

• Tryk på «Transportør»-tasten. Transportøren sænkes



– Forkert nål til den valgte stingplade

• Kontroller indstillingerne i sikkerhedsprogrammet



– Nålen er ikke i højeste stilling

• Drej håndhjulet



– Ikke mere overtråd

• Sæt ny overtråd på og tråd nålen



– Undertrådkatoren er aktiveret

• Kontroller undertråden og spol op hvis nødvendigt



– Hovedmotoren kører ikke

• Kontroller griberområdet. Fjern alle trådrester i griberområdet/
fjern spolekapseln
• Fjern altid griberen og kontroller om der er nålestykker i den
automatiske griber



– Forkert fod til BERNINA overtransport

• Monter en trykfod med betegnelsen «D»



– Spoling af undertråd

• Opspol undertråden i henhold til filmen



– For tykt materiale under trykfoden

• Reducer tykkelsen af materialet



– Forbindelsen mellem broderimaskinen og broderimodulet er afbrudt pga. rystelser

• Tilslut broderimodulet påny og sluk og tænd brodericomputeren igen

Fejlfinding

Generelle Meddelelser

Forklaring

Løsning



- Nåleplaceringen passer ikke med rammens midte

- Juster i forhold til brugsanvisningen, side **48**



- Broderimodulet er ikke tilsluttet
- Broderimodulet er ikke rigtigt tilsluttet

- Tilslut broderimodulet brodericomputeren
- Kontroller tilslutningen til broderimodulet

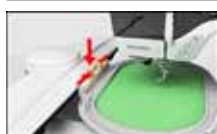

- Ingen broderiramme monteret

- Sæt broderiramme på



- Broderiramme monteret

- Fjern broderirammen



- Broderirammen bevæger sig

- Bekræft med ✓



- Broderiprocessen kan ikke fortsættes

- Flyt Mega-rammen til midterpositionen og fortsæt broderiet



- En del af broderimotivet er uden for rammen

- Genplacer broderimotivet. De dele der ligger inde i rammen, vil blive broderet



- Broderimotivet er for stort

- Gør broderimotivet mindre eller sæt en større ramme på. De dele der ligger inde i rammen, vil blive broderet

Der er ikke tilstrækkelig kapacitet på BERNINA USB stikken.



- Ikke nok fri plads på USB-stick

- Slet data på USB stick

Generelle Meddelelser

Forklaring

Løsning

<p>Ingen personlige data på USB sticket.</p>	<p>– Ingen tilgængelige data på USB stick</p>	<ul style="list-style-type: none"> • Kontroller at USB stick er indsat korrekt og genstart sy-/brodericomputeren
<p>Gendannelsen af personlige data var ikke vellykket.</p>	<p>– Under opdateringsprocessen blev personlige data ikke gemt på USB stick</p>	<ul style="list-style-type: none"> • Softwaren blev ikke opdateret rigtigt. Personlige data kunne ikke gendannes
<p>Indsæt venligst BERNINA USB stikken. Sørg for at den samme USB stick er sat i under hele den automatiske opdateringsproces af software.</p>	<p>– BERNINA USB stick er ikke sat i</p>	<ul style="list-style-type: none"> • Sæt BERNINA USB stick i og fjern det ikke under opdateringsprocessen
<p>Software opdateringen var ikke vellykket.</p>	<p>– Ny software version findes ikke på USB stick</p>	<ul style="list-style-type: none"> • Gem den nye software version på et BERNINA USB og start opdatering igen
<p>Tillykke! Den automatiske software opdatering er vellykket. Vi ønsker dig mange timers fornøjelse med din nye BERNINA.</p>	<p>– Opdatering udført med succes</p>	<ul style="list-style-type: none"> • Sy-/Brodericomputeren er opdateret med den nyeste softwareversion
	<p>– Sycomputeren skal renses/smøres</p>	<ul style="list-style-type: none"> • Vises denne meddelelse skal sycomputeren renses eller smøres. Dette garanterer at din sycomputer arbejder optimalt og får en lang levetid
	<p>– Det er tid til serviceeftersyn. Kontakt venligst din BERNINA forhandler for at aftale en tid</p>	<ul style="list-style-type: none"> • Sycomputeren skal indleveres hos en autoriseret BERNINA forhandler. Meddelelsen vises når seviceintervallet er nået. Meddelelsen kan slettes midlertidigt ved at trykke på «luk»-ikonet men vil komme frem igen næste gang sycomputeren tændes. Når meddelelsen er blevet slettet tre gange med «luk»-ikonet vil den først komme frem igen, når det næste seviceinterval er nået. Sørg for at få renses og serviceres din sycomputer med jævne mellemrum for at være sikker på at den arbejder optimalt og får en lang levetid. Overholdes dette ikke kan det få indflydelse på levetiden og garantien. Prisen for serviceeftersynet er landsdækkende fastlag; kontakt din forhandler for yderligere information

Sømme

Søm oversigt

Nyttesømme

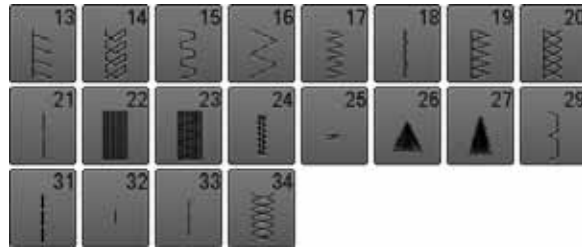

Knaphuller

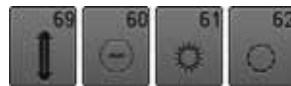

Pyntesømme Natur

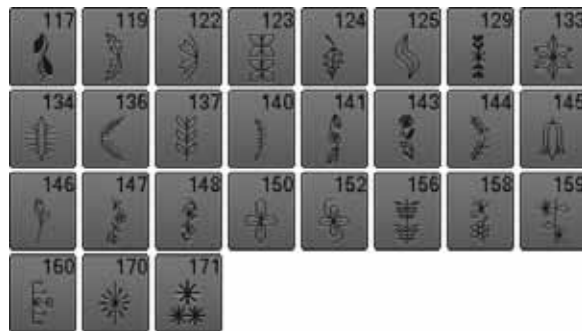

Natur sidetransporteret



Korssting



Satinsømme

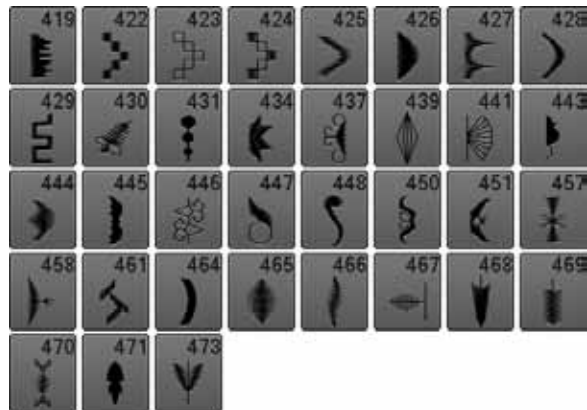

Satinsømme sidetransporteret



Ornamentsømme

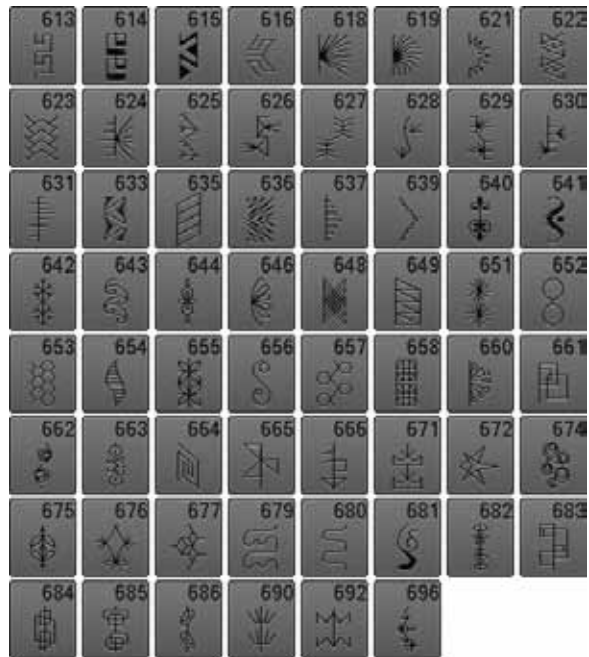

Heirloom sømme

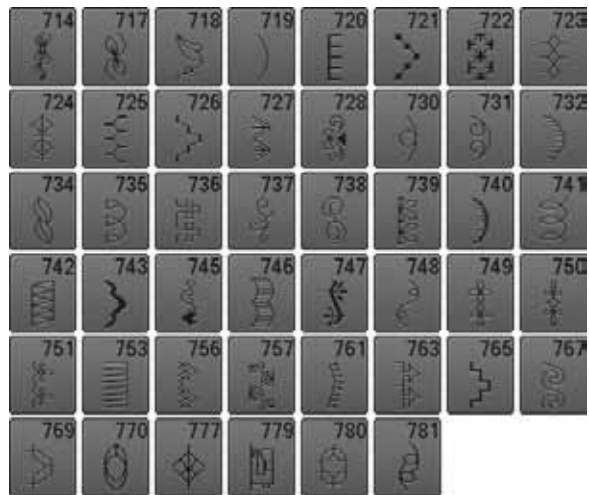

Heirloom sømme sidetransporteret



Kontur-pyntesømme

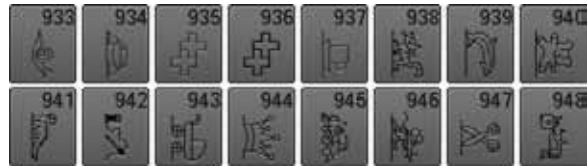

Borter sidetransporteret



Filigransømme sidetransporteret



Quiltesømme

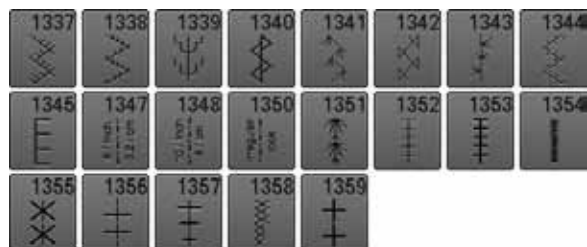

Sømme

Taperingsøm

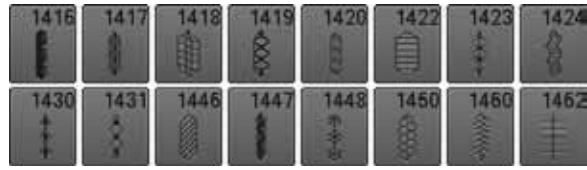

Specialsøm Skyline



International



**Skrifttyper
Blok**



M	N	O	P	Q	R	S	T
U	V	W	X	Y	Z	Ä	À
Â	Å	Æ	Ç	È	É	Ê	Ñ
Ö	Œ	Ø	Ü	1	2	3	4
5	6	7	8	9	0	-	-
·	'	!	+	=	&	÷	?
%	@	()	[]		



m	n	o	p	q	r	s	t
u	v	w	x	y	z	ä	à
â	å	æ	ç	è	é	ê	ñ
ö	œ	ø	ü				

Dobbelt blok



M	N	O	P	Q	R	S	T
U	V	W	X	Y	Z	Ä	À
Â	Å	Æ	Ç	È	É	Ê	Ñ
Ö	Œ	Ø	Ü	1	2	3	4
5	6	7	8	9	0	-	-
·	'	!	+	=	&	÷	?
%	@	()	[]		

Sømme



Kursiv (Italics)

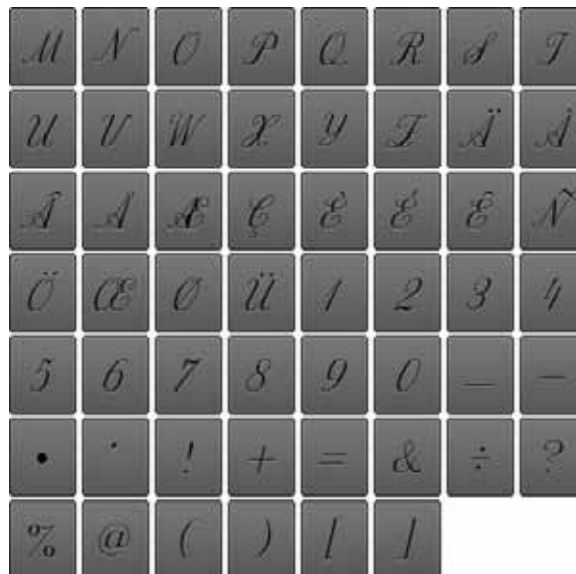

Comic Sans



M	N	O	P	Q	R	S	T
U	V	W	X	Y	Z	Ä	À
Â	Å	Æ	Ç	È	É	Ê	Ñ
Ö	Œ	Ø	Ü	1	2	3	4
5	6	7	8	9	0	-	-
.	'	!	+	=	&	÷	?
%	@	()	[]		



m	n	o	p	q	r	s	t
u	v	w	x	y	z	ä	à
â	å	æ	ç	è	é	ê	ñ
ö	œ	ø	ü				

Kyrllic



Л	М	Н	О	П	Р	С	Т
У	Ф	Х	Ц	Ч	Ш	Щ	Ъ
Ы	Ь	Э	Ю	Я	Ә	Ғ	Қ
Ң	Ө	Ұ	Ү	Һ	І	Т̄	Ј
Љ	Њ	Ћ	Џ	Ѓ	Є	Ї	Ў
Ё	Ѓ	Ѕ	Ќ	Й	1	2	3
4	5	6	7	8	9	0	_
-	•	'	!	+	=	&	÷
?	%	@	()	[]	



л	м	н	о	п	р	с	т
у	ф	х	ц	ч	ш	щ	ъ
ы	ь	э	ю	я	ә	ғ	қ
ң	ө	ұ	ү	һ	і	т̄	ј
љ	њ	ћ	џ	ѓ	є	ї	ў
ё	ѓ	ѕ	ќ	й			

Hiragana



す	せ	そ	た	ち	つ	て	と
な	に	ぬ	ね	の	は	ひ	ふ
へ	ほ	ま	み	む	め	も	や
ゆ	よ	ら	り	る	れ	ろ	わ
を	ん	あ	い	う	え	お	や
ゆ	よ	っ	が	ぎ	ぐ	げ	ご
ざ	じ	ず	ぜ	ぞ	だ	ぢ	づ
で	ど	ば	び	ぶ	べ	ぼ	ぱ
ぴ	ぷ	ぺ	ぽ	1	2	3	4
5	6	7	8	9	0	_	-
.	?	!	。	,	「	」	『
』							

Katakana



Monogramme



Oversigt broderimotiver

Udsmykning



NB018



97.1mm
90.3mm



NB728



112.6mm
97.5mm



NB403



78.3mm
78.1mm



HG079



116.1mm
116.0mm



FB457



83.6mm
107.7mm



FQ881



129.3mm
129.2mm



FB336



122.0mm
122.0mm



FB377



92.5mm
121.0mm



FQ870



105.1mm
122.1mm



FB385



127.8mm
131.1mm



NB646



65.0mm
98.5mm



FQ072



101.6mm
79.7mm



Frynser



Applikationer



NB101



99.2mm
99.3mm



NB373



176.8mm
121.4mm



WS649



248.3mm
125.4mm



NB708



127.7mm
137.8mm



FB433



120.9mm
120.9mm

Quiltning

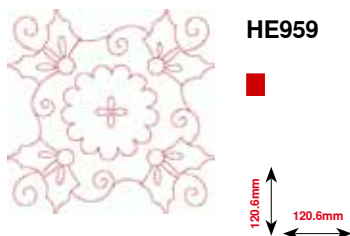
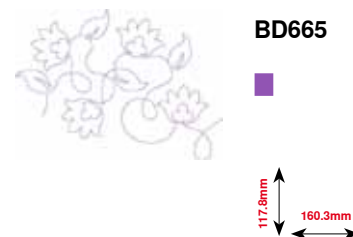
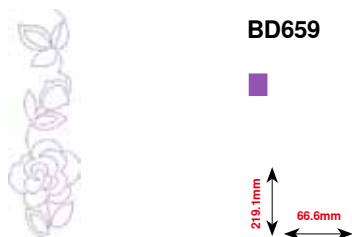
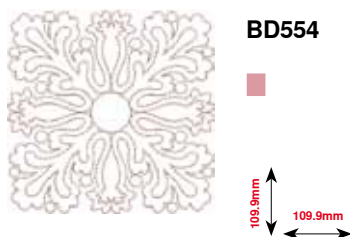
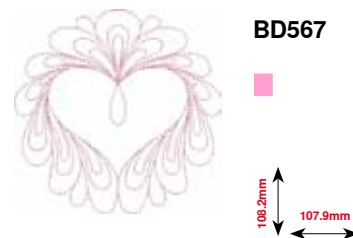
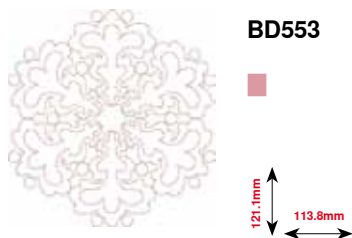
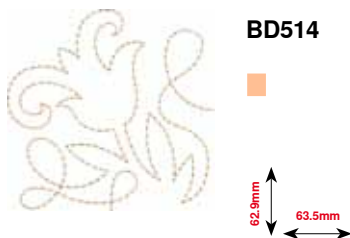
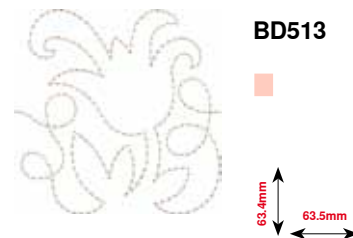
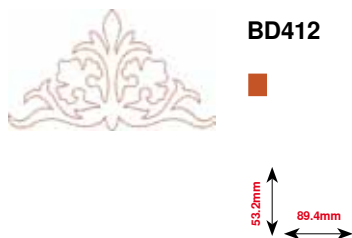
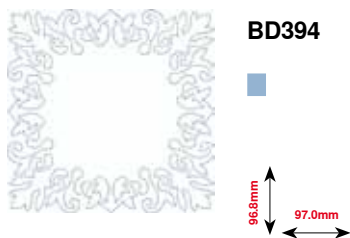

Border og Blonder



OC3341



177.1mm
24.2mm



CM471



190.8mm
59.1mm



FB403



208.5mm
52.2mm



FQ785



342.0mm
92.6mm



FQ969



161.9mm
51.6mm



FQ408



97.4mm
30.0mm



FQ736



253.1mm
7.9mm



BD582



171.1mm
48.6mm



NA912



15.8mm
115.1mm



NA914



18.8mm
120.3mm



NB478



85.5mm
121.7mm



FQ847



150.1mm
142.2mm



FQ945



95.1mm
93.8mm



FQ041



78.3mm
54.0mm

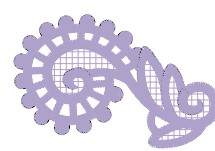

FB422



33.8mm
52.3mm



FB423



53.6mm
132.9mm

Asia



NB124



132.0mm
172.4mm



FQ212



61.9mm
61.6mm



FB492



293.2mm
86.8mm



FQ194



118.5mm
120.2mm



FQ217



59.2mm
84.8mm



FA427



66.1mm
111.8mm



FB276



112.1mm
124.8mm



FB283



109.4mm
102.4mm

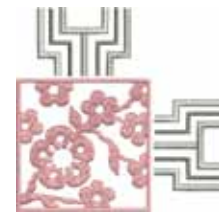

FB490



67.7mm
67.7mm



FB491



165.6mm
31.7mm



NB491



168.4mm
79.2mm



FB484



59.2mm
66.8mm

Blomster



FQ061

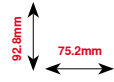

FQ801

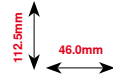

FQ273

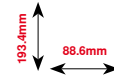

FQ055

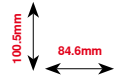

FQ982

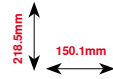

FB268

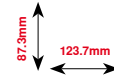

FQ934

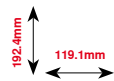

CM418

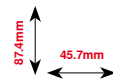

FQ972

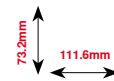

FQ548

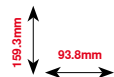

Årstider



HG319



HG301

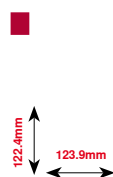

BD603

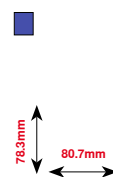

HE919

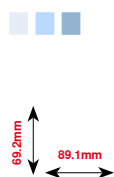

HG053



NB317



NB769

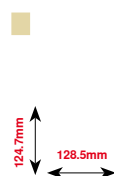

NA146

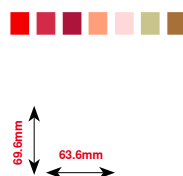

NB039



FQ749

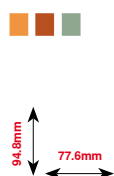

HG460

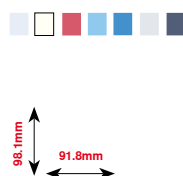

Børn



CM226*

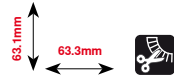

NB193

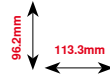

CM193*

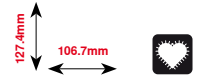

CM220*

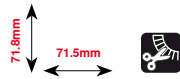

WP325

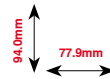

CM428

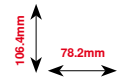

CM404

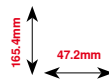

CM384

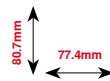

CM368

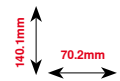

CM147

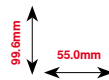

CM022

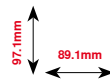

CM442

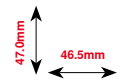

CM362*

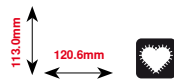

WP201

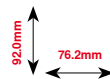

CM286

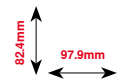

CK970

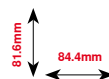

RC765

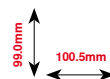

* Disse motiver har specialeffekt. Flere informationer findes på www.bernina.com/7series

Sport og Hobby



SP980

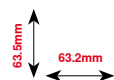

NB036

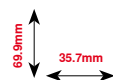

RC244

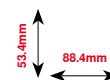

RC675

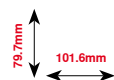

SP266

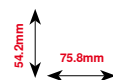

SP989

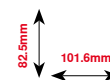

SR067

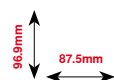

LT870

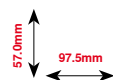

SR589

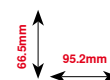

FB158

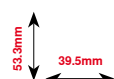

Dyr



CM140



87.7mm
88.1mm



CM142



66.7mm
56.5mm



FB258



184.0mm
83.2mm



FQ106



106.9mm
109.3mm



FQ617



196.3mm
118.0mm



FQ624



144.2mm
64.5mm



MT022



125.4mm
123.2mm



MT028



93.4mm
103.3mm



WM785



103.4mm
84.6mm



WP217



78.1mm
93.9mm



WP244



172.4mm
136.8mm



WS610



111.1mm
127.3mm

Blomster outline



NB513



111.7mm
103.7mm



FQ274



77.7mm
63.0mm



NB668



165.1mm
114.3mm



NB002



95.1mm
59.3mm



FQ331



63.5mm
84.6mm



FQ738



101.4mm
51.6mm



FQ157



64.7mm
63.8mm



FQ434



162.2mm
100.0mm



FB419



56.5mm
64.3mm



WS673



170.1mm
67.7mm



FQ108



136.1mm
118.9mm



FQ161



170.5mm
128.7mm



NB442



89.4mm
55.6mm



FA971



106.6mm
115.3mm



HG390



148.2mm
79.6mm

Skrifftyper

Drifter

ABC

Drifter

A
B
C

Childs Play

ABC

Childs Play

A
B
C

Victoria

ABC

Anniversary

ABC

Swiss Block

ABC

Swiss Block

A
B
C

Quilt Block

A B C

Old English

ABC

Russian Textbook

АБВ

Russian Textbook

A
Б
В

Indhold

A

Adgang til

- Broderimodus 142
- Syskærmen 142

B

Bagerste trådfører 13, 20

Balance

- Forklaring af betegnelser 8
- Gendan grundindstillinger 61
- Knaphul 86
- Nytte- og pyntesømme 60
- Rettelser 60, 61
- Sidetransport 60, 61

BERNINA Broderimotiv 144

BERNINA overtransport 111-112

BERNINA Symønster 144

Betegnelser 8

Broderi 129-180

- Broderiforløbskontrol (f.eks. når tråden knækker) 180
- Broderimotiv 144
- Med «Start/Stop»-tasten 178
- Med fodpedal 179
- Menu 178
- Skrifttyper 143
- Start 177

Brodericomputer

- «Funktions»-taster 141
- Adgang til broderiskærmen 142
- Broderinål 131, 133, 137
- Broderitråd 133
- Forberedelse 137
- Hukommelse 172
- Ligesøm-/CutWorkstingplade 137
- Sænk transportøren 137

Broderi fod/Broderi nål 137

Broderi start 177

Broderi-/sycomputer

- Fejlfinding 183-187
- Oversigt 12-13
- Smøring 182
- Sycomputerindstillinger 51-53
- Vedligeholdelse 181-182

Broderihastighed 141

Broderiindstillinger

- Juster broderiramme 48
- Trådklip 49
- Tykkelse af materialet 49
- Tænd og sluk hæftesting 49

Broderimenu

- Broder motivet i farverækkefølgen 152
- Broderiforløbskontrol (f.eks. når tråden knækker) 152
- Broderimenu 152
- Enkelt/Flerfarvet motiv 152
- Farveantal 152
- Farveinformation 152
- Flyt broderiramme 152
- Hæfte 152
- Klip forbindelsessting 152
- Reducer farveskift 152
- Valg 152
- Ændre 152

Broderimodul

- Detaljer 132
- Fastgørelse 136
- Fjern 136
- Oversigt 132
- Parkering af modul 150

Broderimotiv

- Check motivstørrelse 160
- Enkelt/Flerfarvet motiv 152, 170
- Farver 169-170
- Flyt det viste broderimotiv 148, 161
- Flytte Motiv 149, 157
- Forstørre og formindske i proportioner 149, 158
- Fra BERNINA 142, 144
- Fra USB-Stick 142, 145
- Gem 153, 172
- Motivmidte 150, 159
- Motivstørrelse og Broderitid 161
- Overskrive 174
- Rotere motiv 148, 149, 157
- Skrifttyper 143, 165-166, 170
- Slet 175-176
- Spejlvende 149, 158
- Størrelsesændring af motiv 134
- Symotiv 142, 144
- Vælg 142, 144, 152
- Zoom 148, 161
- Ændre broderimotiver på tværs eller langs 157
- Ændre trådmærke 154, 169
- Åbne 153

Broderiprøve 134

Broderiramme

- Anvende broderirammer 138
- Find midten 138
- Flyt broderirammen bagud 150
- Flyt broderirammen mod venstre 150

• Flytning af motiv på skærmen	150
• Flytte Motiv	152
• Hæfte	146, 171
• Justere	48
• Motivmidte	150
• Opspænding i ramme	138
• Parkering af modul	150
• Valg	146, 147, 150
• Vælg ramme	150

Broderiskabelon 48, 131, 138

Broderistabilatorer

• Limspray	139
• Stabilisering	139
• Strygeindlæg	140
• Vandopløseligt stabiliseringsmateriale	140

Broderitid 161

Broderitråd

• Metalbelagt polyestertråd	133
• Polyestertråd	133
• Rayontråd	133
• Undertråd	133

BSR 106-110

• Bip-signal/Valg af lyd	109
• Forberedelse	107
• Funktioner	108
• Hæftning	108
• Med ligesøm nr. 1	106
• Med zigzag søm nr. 2	106
• Modus	106
• Montering af trykfod på sycomputeren	107
• Nålestop	108
• Skærm	107
• Start/stop	110
• Trykfodssål monteres/fjernes	107

Bærehåndtag 13

D

Detaljer

• Broderimodul	132
• Sycomputer	12-13
• Tilbehør	9-11, 131

Dæksel

• Trådgiver	13, 22
-------------	--------

E

ECO 13, 34, 62

Eksempler

• Nyttesømme	70-81
• Pyntesømme	100-102
• Quiltesømme	104-105

Ekstra tilbehør

• Tilslutning	13
---------------	----

Enkel-/Kombinationsskærm 35

F

Fastgørelse

• Broderimodul	136
• Broderiramme	177
• BSR Trykfodssål	107
• Forlængerbord	18
• Knæløfter	18
• Stingplade	25
• Sømlineal	18
• Trykfod	24

Fastgørelse af stoppering 13

Fejlfinding 183-187

Fjern

• Broderimodul	136
• Broderiramme	177
• Forlængerbord	18
• Nål	22
• Spolekapsel	21
• Stingplade	25
• Trykfod	24

Fodpedal

• Nålindstilling op/ned	17
• Regulering af syhastigheden	17
• Rulle ledningen ud/op	17
• Tilslutning	17
• Tilslutning	13, 17

Forberedelse

• Broderi	136-138
• Broderimodul	132, 136
• Sycomputer	17-30

Forbindelsessting 43, 123, 135

Forhandler detaljer 56

Forklaring af betegnelser 8

Forlad aktiv skærm 36

Forlængerbord

• Montering/fjerne	18, 136
• Sømlineal	9, 18

Forløb 66, 128

Forsiden

• Sycomputer	12
--------------	----

Forstærket ligesøm 64, 70

Forstærket zigzag	64, 71	Funktionstaster	32-33, 141
Funktioner Knaphul		• Automatisk hæftprogram	13, 33
• Baglæns stingforløb	38	• Automatisk trådclip	13, 32, 141
• Balance	38	• Mønsterbegyndelse	13, 32
• Personlig hukommelse permanent	38	• Nåleplacering	13, 33
• Indtastning af knaphulslængde	38	• Nålestop	13, 32
• Knaphulsslidsbredde	38	• Programmerbar Enkeltmønster/Hæftning	13, 32
• Manuelt knaphul	38	• Start/Stop	13, 32, 141
• Programmering af knaphulslængde	38	• Stingbredde- og stinglængdedrejeknap	13, 33, 141
• Stingtællerknaphul	38	• Syhastighed	13, 32, 141
• Sømmens grundværdi	38	• Tilbagesyning	13, 32
		• Trykfodsposition	13, 32, 141
Funktioner på kombinationsskærmen	40-43	Fyldningssøm (step)	168
• Baglæns stingforløb	40	Føring af materiale	
• Balance	40, 43	• Transportør	30
• Flyt dele af en kombination	43		
• Flyt enkeltmønster eller dele af en kombination	43	G	
• Forbindelsessting	43		
• Hæftning	41	Gem	
• Kombinationsgentagelse	42	• Broderimotiv	172
• Lange sting (uden skrifttyper)	40, 43	• Sømkombinationer	122
• Permanent tilbagesyning	40	• Sømme	118-119
• Rediger en hel kombination	40, 43	• Trykfodstryk	29
• Rediger en kombination ved cursorpositionen	40		
• Skriftstørrelse	40, 43	Gendan grundindstillinger	26, 46, 53, 61, 68
• Slet	40, 42, 43	Gendan/Slet personlige indstillinger	
• Spejlvende venstre/højre/op/ned	40, 42, 43	• Gendan grundindstillinger	53
• Sy i ønsket retning	40, 42, 43	• Slet brugerdata	53
• Tilpas bredden kombinationen	42		
• Tilpas længden i kombinationen	42	Gitter	159
• Underinddeler (1)	41	Grundindstilling	
• Underinddeler (2)	41	• Broderiindstillinger	44, 48-49
• Ændre mønsterlængde	40	• Syindstillinger	44, 45-47
		• Trykfodstryk	29
Funktioner Skrifttyper		• Trådspænding	26
• Baglæns stingforløb	39		
• Balance	39	H	
• Personlig hukommelse permanent	39		
• Mønstergentagelse	39	Hastighed	
• Permanent tilbagesyning	39	• Fodpedal	17
• Skriftstørrelse	39	• Justering	13, 17, 32, 45, 48, 141
• Spejlvende venstre/højre/op/ned	39		
• Sy i ønsket retning	39	Heirloom-Knaphul	82, 91
• Sømmens grundværdi	39	Hjælp	59
• Ændre mønsterlængde	39	Hjælpeprogram	
		• Funktioner	59
Funktioner syning	36-37	• Sømme	59
• Baglæns stingforløb	37	Hovedafbryder	13, 17
• Balance	37	Hukommelse	
• Personlig hukommelse permanent	37	• Broderiskærm	172
• Lange sting	36	• Knaphul	92
• Mønstergentagelse	36	• Sycomputer	122-128
• Nålestop oppe/nede (permanent)	36	Hul til fastgørelse af stoppering	13
• Permanent tilbagesyning	37		
• Spejlvende venstre/højre/op/ned	36		
• Stingtæller	37		
• Sy i ønsket retning	37		
• Sømmens grundværdi	37		
• Ændre mønsterlængde	37		
• Ændre sømmens form	37		

Hæftesøm	33, 46	• Heirloom-Knaphul	82, 91
Hæftetast	32	• I langtidshukommelsen	92-93
Hæftning	33, 41	• Indlægstråd	85
Håndhjul	13	• Knapisyngningsprogram	82, 95
I/J		• Kopi	89
Indhold		• Ligesøms knaphul	82
• Broderi	129-130	• Linned og strækknaphul	87
• Syning	4-7	• Linnedknaphul	82
Indlægstråd		• Linnedknaphul, smalt	82
• Automatisk knaphulsod nr. 3A	85	• Manuelt	94
• Fiksering	85	• Markering	83
• Knaphulsod nr. 3C	85	• Med dobbelt kiletrense, smal	82
Indstilling		• Opklipning	85
• Bekræft valg	36, 148	• Oversigt	82
• Slet	36, 148	• Programmering	87-91
Information	14-16, 35, 36, 51, 56, 133-135, 148	• Rundt knaphul med almindelig trense	82
Isyning af lynlås	72	• Rundt knaphul med tværgående trense	82
Justere		• Snørehuller	82, 96
• Broderiramme	48	• Stabilisering og indlægs materiale	84
K		• Stingtællerknaphul	91
Kalibrer den automatiske knaphulsod nr. 3A	54	• Strækknaphul	82
Kalibrering		• Syprøve	83
• Automatisk knaphulsod nr. 3A	54	• Udligningsplade til knaphuller	83
• Skærm	52	• Udligningsplader	83
Kantafslutning		• Vigtige informationer	83
• Kantstikning	77	• Ændre stinglængde	83
• Smal/bred	77	• Ændring af stolpebredde	83
Kantlineal		• Øjeknaphul	82
• Som føring	77	• Øjeknaphul med kiletrense	82
Kantstikning	77	• Øjeknaphul med tværgående trense	82
Kantstikning af yderkanter	77	Knapisyngningsprogram	82, 95
Kastning	76	Knapudmåling	
Klapdæksel	13	• Automatisk	88
Knaphul	82-96	Knæløfter	9, 13, 18, 101
• 5-Trin, manuelt	94	Kombinationsskærm	
• 7-Trin, manuelt	94	• Afbryd en kombination	126
• Automatisk	87-89	• Balance	123
• Automatisk knaphulsod nr. 3A	85-91	• Flyt dele af en kombination	127
• Automatisk øjeknaphul og rundt knaphul	89	• Flyt enkeltmønster eller dele af en kombination	123
• Balance	86	• Flyt enkeltmønster i en kombination	127
• Dekorativt knaphul med trekantet trense	82	• Forbindelsessting	123
• Dekorativt Øjeknaphul med tværgående trense	82	• Korrigere sømkombinationer	125
• Direkte indtastning af længde	88	• Lange sting	123
		• Oversigt kombination	123
		• Overskrive	128
		• Programmer og Gem	122
		• Programmere sømkombinationer	122
		• Rediger en hel kombination	123
		• Skriftstørrelse	123
		• Slet	128
		• Slet enkeltmønster eller hele kombinationen	123
		• Slet sømme	123
		• Spejlvende venstre/højre/op/ned	123
		• Spejvend en hel kombination	126
		• Sy en kombination i ønsket retning	123
		• Sy enkeltmønster fra kombinationen i ønsket retning	127
		• Sy hele kombinationen i en ønsket retning	127
		• Tilføj søm	125
		• Tilpas bredden i kombinationen	126

• Tilpas længden i kombinationen	125		
• Underinddel en kombination	126		
• Ændre sømme	125		
• Åben en gemt kombination	124		
Kombinering	40-43		
• Baglæns stingforløb	40		
• Balance	40		
• Flyt dele af en kombination	43		
• Flyt enkeltmønster eller dele af en kombination	43		
• Forbindelsessting	43		
• Hæftning	41		
• Kombinationsgentagelse	42		
• Lange sting (uden skrifttyper)	40		
• Permanent tilbagesyning	40		
• Rediger en hel kombination	40		
• Rediger en kombination ved cursorpositionen	40		
• Skriftstørrelse	40		
• Slet	40		
• Spejlvende venstre/højre/op/ned	40		
• Sy i ønsket retning	40		
• Tilpas bredden kombinationen	42		
• Tilpas længden i kombinationen	42		
• Underinddeler (1)	41		
• Underinddeler (2)	41		
• Ændre mønsterlængde	40		
L			
Lange sting	36, 40, 43		
Lav borter	148-149, 162-163		
Ligesøm	64, 70		
Ligesøm-/CutWorkstingplade	137		
Lodret spoleholder	13, 19		
Lydsystem			
• BSR	51		
• Funktioner	51		
• Sømme	51		
• Ændre	51		
Lysstyrke	52		
M			
Magnetholder til pegepenen	12-13, 17		
Materiale			
• BERNINA overtransport	112		
• Find midten	138		
• Nål og Tråd	14-16		
• Opspænde i broderiramme	138		
• Transport	30		
Materiale, Nål og Tråd	14-16, 133-135		
Materialer	58		
Meddelelser og lydindstillinger			
• Overtrådsindikator	50		
• Undertrådsindikator	50		
Menu valg			
• Knaphuller	34		
• Nyttessømme	34		
• Personligt Program/Hukommelse	34		
• Pyntesømme	34		
• Skrifttyper	34		
• Sømvalg med nummer	34		
Metalbelagt polyestertråd	133		
Miljøbeskyttelse	3		
Montering			
• Knæløfter	18		
• Nål	22		
• Spolekapsel	21		
• Stingplade	25		
• Undertråd	21		
Motivfarver			
• Brodere med en farve	170		
• Ændre motivfarver	169		
• Ændre trådmærke	169		
Multifunktionsknapper			
• Stinglængde/-bredde	13, 33		
Mønsterbegyndelse	13, 32		
Mønstergentagelse	36, 39		
N			
Navigations forløb	8		
Netledning			
• Rulle ud/op	17		
• Tilslutning	17		
• Tilslutning	13, 17		
Nyttessømme	64-81		
• Blindsøm	64, 78		
• Blindsøm, smal	65		
• Dobbelt overlock	64, 76		
• Enkelt ligesting	65		
• Fluesøm, stor	65		
• Forstærket ligesøm	64, 70		
• Forstærket overlock	65		
• Forstærket stoppeprogram	65		
• Forstærket stoppeprogram	75		
• Forstærket zigzag	64, 71		
• Hæftesøm	64, 79		
• Jerseysøm	64		
• Ligesøm	64, 70		
• Lille fluesøm	65		
• Lycrasøm	65		
• Lynlås	72		
• Manuel/automatisk/forstærket stopning	73-75		
• Risting	65, 79		
• Rynkesøm	64		
• Slangesøm	64		
• Stopning	74, 75		

• Stoppeprogram	65	• Nyttesømme	64-65, 188
• Stoppesøm	65	• Nål	16
• Strik-overlock	65	• Pyntesømme	64-65, 188-192
• Stræk-overlock	64	• Quiltesømme	103, 191
• Stræksøm	65	• Setup-Skærm	44
• Super-stræksøm	64	• Skriftyper	113, 143, 193-198, 209
• Tre ligesøm med lange sting	65	• Skærm	34-43, 142-152
• Tre ligesting	65	• Sycomputer	12-13
• Trenseprogram	65	• Syvejledning	58
• Trestings zigzag	65	• Teknikker	58
• Universalsøm	65	• Valgmenu	153
• Vaffelsøm	64	• Vejledning	57
• Vari-overlock	64	• Ændre	148-150
• Vælg	66		
• Zigzag	64		
		Overtråd	
Nål		• Indikator	50
• Broderinål	131, 133, 137	• Spænding	26, 34, 45, 48, 146
• Dobbelt og trippel nåle	16, 23	• Trådning	22, 137
• Holder	13		
• Nål-Tråd-Kombination	15	Overtransport	111-112
• Oversigt	16		
• Placering	13, 33	P	
• Retningslinier	15	PC tilslutning	17
• Skifte	22	Pegepen	13
• Stille op/ned	17, 32, 36	Personlige indstillinger	50
• Stop oppe/nede	13, 32, 33, 36	Personligt program	118-121
• Sætte i/fjerne	22	• Forberede sømme	118
• Trådning	24	• Forberede/programmer sømme	118, 119
• Vigtige syinformationer	14-16	• Gendan grundindstillingerne	67
		• Midlertidig	67
Nål, tråd og materiale	14	• Opret en personligt program skærm	118
Nåletråder	13, 24	• Permanent	68
Nål-Tråd-Kombination	15	• Slet søm	121
		• Sømmevalg i personligt program	119
O		• Ændre/overskriv sømme	120
Opdatering	54		
Oplægning		Polyestertråd	14, 133
• Kantstikning	77	Problemløser	183-187
• Synlig	78	Pyntesømme	
• Usynlig	78	• Bieser	101
Overlock		• Kategorier	97
• Dobbelt overlock	76	• Korssting	100
• Sømme	64-65	• Oversigt	97
Oversigt		• Syning med kraftig undertråd	102
• Broderimenu	152	• Tapering	98-99
• Broderimodus	142	• Vælg	97
• Broderimotiv	144-145, 199-208	Q	
• Farveskærm	154	Quiltesømme	
• Funktioner Broderi	148-152	• Blindsøm (smal)	103
• Funktioner Knaphul	38	• Dekorative quiltesømsvariationer	103
• Funktioner på kombinations-skærmen	40-43	• Dobbelt tæppesøm	103
• Funktioner Skriftyper	39	• Fjersøm	103
• Funktioner syning	36-37	• Fjersømsvariationer	103
• Funktionstaster	32-33, 141	• Forstærket tæppesøm	103
• Hovedskærm	34-35	• Håndquiltesøm	103
• Knaphuller	82, 188	• Håndquiltesøm/variationer	103
• Kombinerings	123		

• Oversigt	103	• Parkering	55
• Patchworksøm/Ligesøm	103	• Personlige indstillinger	50
• Quilteligesøm	103	• Programmer «Funktions»-tasten/«Funktions»-ikonet	46
• Quiltning, Hæfteprogram	103	• Programmer «Hæfte»-tasten	47
• Satinsøm	103	• Programmer «Tilbage»-tasten	47
• Stiplesøm	103	• Regulering af syhastigheden	45
• Tæppesøm	103	• Rengøring/Update	54-55
• Tæppesøm	103	• Servicedata	56
Quiltning		• Skærmfarve	50
• Frihåndsquiltning	105	• Skærmindstillinger	52
• Håndquiltensøm	104	• Skærmmkalibrering	52
• Med BSR	106-110	• Sprogvalg	51
• Stipple sting	105	• Sycomputerindstillinger	51-53
R		• Syindstillinger	45-47
Rayontråd	14, 133	• Sylys	52
Regulering af		• Trådklip	49
• Nåleplacering	33	• Trykfodenes svæveposition	46
• Overtrådsspænding	26	• Tykkelse af materialet	49
• Trykfodstryk	29	• Tænd og sluk hæftesting	49
Rengøring		• Update sy-/brodericomputeren	54
• Se vedligeholdelse		• Velkomsttekst	50
Retningslinier		• Version	56
• Materiale/Tråd/Nålestørrelse	15	• Ændre overtrådsspænding	45, 48
Rettelser		Sidetransport	116, 117, 188-191
• Nytte-/pyntesømme	60	Sikkerhedsforskrifter	2-3
Risting	65, 79	Sikkerhedsprogram	
Rul højre/venstre	35	• Gem	27
S		• Nål	27
Sætte i/fjerne	21	• Stingplade	27
Satinsøm	135	Skærm	
Servicedata	56	• Balance	60
Setup-Program	44-56	• Broderi skrifttyper	143
• Automatisk hæfteprogram	46	• Broderimodus	142
• Automatisk trådklip	46	• BSR	107
• Bip-signal til BSR	51	• Forløb	128
• Broderiindstillinger	48-49	• Funktioner	36-43, 148-152
• Forhandler detaljer	56	• Hjælpeprogram	59
• Gendan/Slet personlige indstillinger	53	• Hovedskærm	34-35, 142-147
• Grundindstilling	53	• Indstillinger	44-56
• Hæftesting efter trådklip	45	• Kalibrering	52
• Information	56	• Knaphuller	38, 82
• Juster broderiramme	48	• Kombinationsskærm	40-43
• Kalibrere den automatisk knaphuls fod nr. 3A	54	• Menu valg	34
• Lydsystem	51	• Nyttesømme	64
• Lysstyrke	52	• Oversigt	34-43, 142-152
• Lysstyrke sylys	52	• Pyntesømme	97
• Løft trykfoden	46	• Quiltensømme	103
• Meddelelser og lydindstillinger	50	• Setup	44-56
• Oversigt skærm	44	• Skrifttyper	34, 39, 66, 113
		• Syvejledning	58
		• Sømredigeringsområde	35
		• Sømskærm	35
		• Valg	34-35
		• Vejledning	57
		• Vælg farve	50
		• Ændre	146-148

Skifte			
• Nål	22		
• Spolekapsel	21		
• Stingplade	25		
• Trykfod	24		
• Undertråd	21		
Skrift			
• Kombiner	114		
• Korrigør en kombination	114		
• Oversigt	113, 143		
• Typer	113, 143		
• Vælg små bogstaver	115		
• Ændre størrelse	115, 123		
Skrifttyper			
• Forskellige skrifttyper	113, 143		
• Funktioner	39, 115		
• Hovedskærm/Menuvalg	34		
• Kombinere bogstaver	114		
• Korrigør en kombination	115		
• Med funktioner	115		
• Monogrammer	116-117, 198		
• Oversigt	113, 143		
• Perfekt stingbillede	113		
• Rettelser	155		
• Skrifttyper	113		
• Slet bogstaver	114		
• Stor billedskærm	114		
• Store/små bogstaver	40, 115		
• Tilbage	143		
• Vælg	113, 143		
• Ændre størrelse	115		
Skumunderlag	9		
Slet			
• Balance	61, 86		
• Broderimotiv	148, 149, 153, 175, 176		
• Brugerdata	53		
• Sømme	40, 43, 121		
Smøring	182		
Snørehuller			
• Med ligesøm	82, 96		
• Med tæt zigzag	82, 96		
Software version	56		
Spejlvende			
• Venstre/højre/op/ned	36, 39, 40, 42, 43, 123, 126, 148, 149, 158		
Spoleforspænding	13, 20		
Spoleholder			
• Lodret	13, 19, 23		
• Vandret	13, 20, 22, 137		
Spolekapsel			
• Sætte i/fjerne	21		
Spænding		26, 45, 48	
Stabilisering		139	
Stabilisering og indlægsmateriale		84	
Standard tilbehør		9-11, 131	
Start-/Stop-tasten		32, 141	
Stingplade			
• Markeringer	25		
• Som føring	77		
• Sætte i/fjerne	25		
Stipple sting		103, 105	
Stopning			
• Automatisk	74-75		
• Manuelt	73		
Stoppe- og broderitråd		133	
Sy knappen i		95	
Sy-/brodericomputer			
• Funktionstaster	32-33, 141		
Sycomputerindstillinger			
• Grundindstilling	53		
• Skærmindstillinger	52		
• Skærmkalibrering	52		
• Slet brugerdata	53		
• Sprogvalg	51		
• Sylys	52		
Syhastighed		17, 32, 45	
Syindstillinger			
• Automatisk hæfteprogram	46		
• Automatisk trådclip	46		
• Automatisk trådclip og hæftesting	46		
• Hæftesting efter trådclip	45		
• Løft trykfoden	46		
• Programmer «Funktions»-tasten/«Funktions»-ikonet	46		
• Programmer «Hæfte»-tasten	47		
• Programmer «Tilbage»-tasten	47		
• Regulering af syhastigheden	45		
• Trykfodenes svæveposition	46		
• Trykfodsposition ved nålestop nede	47		
• Ændre overtrådspænding	45		
Sylys		52	
Symotiv		144	
Syning			
• Af hjørner	81		
• Af kombinationer	122-128		
• Blindsøm	64, 78		
• Flad forbindelsessøm	80		
• Funktionstaster	32-33		

• Kantstikning	77	Tilbagesyning	
• Knaphul	82-94	• Permanent	36, 37, 39, 40
• Lynlås	72	Tilbehør	
• Skrifttyper	113	• Broderi	131
• Snørehuller	96	• Indretnings eksempel	11
• Sy knappen i	95	• Syning	9-11
• Synlig oplægning	78	• Trykfødder	10
• Teknikker	58	Tilbehørsbox	11
• Tilbagesyning	13, 32, 47	Tilslutning	
• Tilbehør	9-11	• Broderimodul	132
Syning af hjørner	81	• BSR	13, 107
System indstillinger		• Ekstra tilbehør	13
• ECO	13, 34, 62	• Fodpedal	13, 17
• Hjælp	34, 59	• Knæløfter	13, 18
• Home	34	• Netledning	13, 17
• Setup-Program	34, 44-56	• PC tilslutning	13, 17
• Slet indstillinger	34	• USB	13, 17
• Syvejledning	34, 58	Transportør	
• Vejledning	34, 57	• Føring af materiale	30
Syvejledning		• På syning	30
• Anbefalinger	58	• Placering	30
• Forlad	58	• Sænke	30, 107, 137
• Materiale	58	Tråd	
• Oversigt	58	• Broderitråd	15, 26, 133
• Teknikker	58	• Nål-Tråd-Kombination	15
Søm valg		• Trådbrud	105, 152, 160, 180, 183
• Sømnummer	66	• Vigtige broderiinformationer	133-135
• V.hj.a. skærm	66	• Vigtige syinformationer	14-16
Sømlineal	9, 18	Tråd, Nål og Materiale	14
Sømme		Trådafdækning	13, 22
• Personlige indstillinger	67	Trådføring	
• Personligt program	67-68	• Bagerste trådføring	13, 22
• Skærm	35	• Snørehuller	13, 20
• Slet	121	• Spolekapsel	21
• Tilpas størrelsen med skærmen	35	Trådclip	45, 49
• Vælg	35, 66	Trådkniv	
Sømtyper		• Automatisk	13, 32, 46, 141
• Forbindelsessting	135	• På lampehuset	13, 24
• Fyldningssøm (step)	135	• Undertråd	13, 21
• Satinsøm	135	• Ved spoleapparatet	13, 20
• Underlægningssting	135	Trådkniv til undertråd	12-13, 21
Sømvalg		Trådning	
• Annuller	66	• Dobbelt-/trippelnåle	23
• Med Sømnummer	66	• Nåle	24
• V.hj.a. skærm	66	• Overtråd	22, 137
T		• Undertråd	21, 137
Tapering	98-99	Trådning af dobbeltnål	23
• Programmering	99	Trådning af trippelnål	23
• Tilbage	99		
• Ændre vinkel	98		
Tilbage-ikon	36, 148		

Trådspænding			
• Broderimotiv	146		
• Gendan grundindstillinger	26		
• Overtråd	26, 34, 45		
Trådstop	9, 20, 22		
Trensekniv	9, 85		
Trykfod			
• Gem	28		
• Grundindstilling	28		
• Montering/fjerne	24		
• Optimale trykfødder	28		
• Oversigt	10		
• Skifte	24		
• Skærm	34, 146-147		
• Som føring	77		
• Standard tilbehør	10		
• Stille op/ned	13, 18, 32		
• Trykfodstryk	29, 34		
• Vælg	28		
Trykfodstryk			
• Forhøje/løsne	29		
• Gem	29		
• Skærm	29		
U			
Udfyldningssting	168		
Udligning af materiale	81, 83		
Udligning af stofhøjden	83		
Udligningsplader	9, 81, 83		
• Stof lag	81		
• Sømhøjden	81		
Underlægningssting	135		
Undertråd			
• Afklippes	13, 21		
• Bobbin Fill	133		
• Frihåndssyning	102		
• Fyldmængde	146, 147		
• Indikator	50		
• Pyntesømme	102		
• Spoling	20		
• Spoling under syning	20		
• Stoppe- og broderitråd	133		
• Syning	102		
• Sætte i/fjerne	21		
• Trådning	21, 137		
V			
Valgmenu			
• Gem	153		
• Slet broderimotiv	153		
• Tilføj broderimotiv	153		
• Åben nyt broderimotiv	153		
Vandret spoleholder	13, 20, 22, 137		
Vedligeholdelse			
• Griber	181		
• Skærm og sycomputer	181		
• Smøring	182		
• Transportør området	181		
Vejledning	34, 57		
• Broderi	57		
• BSR	57		
• Diverse	57		
• Knæløfter	57		
• Knaphuller	57		
• Nål	57		
• Problemløser	57		
• Quiltning	57		
• Teknikker	57		
• Trykfod	57		
• Trådning	57		
Velkomsttekst			
• Skrive eller ændre	50		
Ventilationshuller	13		
Vælg			
• Broderimotiv	142-145		
• Skærmfarve	50		
• Sprog	51		
• Sømme	35, 66		
Vælg sprog	51		
Vælg			
• Enkel-/Kombinationsskærm	35		
• Scroll højre/venstre	35		
Z			
Zoom			
• Minus	148, 161		
• Plus	148, 161		
Æ			
Ændre			
• Broderiindstillinger	48-49		
• Broderimenu	146		
• Check broderiramme og broderimotivets størrelse	148-149		
• Duplikere motiv	148-149		
• Farveantal	146		
• Flyt broderirammen bagud	150		
• Flyt broderirammen mod venstre	150		
• Flyt det viste broderimotiv	148		
• Flyt motiv indenfor broderirammen	148		
• Flytning af motiv på skærmen	150		
• Flytte Motiv	148-149		
• Fyldmængde undertrådsspole	146-147		
• Gitter	150		
• Lav borter	148-149		
• Lydsystem	51		

• Lysstyrke	52
• Motivmidte	150
• Oversigt	146-152
• Overtrådsspænding	26, 45, 48, 146
• Parkering af modul	150
• Proportioner	148-149
• Rotere motiv	148-149
• Sikkerhedsprogram Nål	146
• Sikkerhedsprogram stingplade	146
• Skærm	146
• Skærmindstillinger	52
• Slet broderimotiv	148-149
• Spejlvende venstre/højre/op/ned	148-149
• Spolehastighed	20
• Syls	52
• Tilføj broderimotiv	148
• Transpøtørposition oppe/nede	146-147
• Trykfodsindikator/Trykfodsvalg	146-147
• Trykfodstryk	29
• Valg	146
• Velkomsttekst	50
• Vælge ramme	146-147, 150
• Zoom minus	148
• Zoom plus	148
• Ændre	146-148
• Ændre skrifttype	148-149
• Ændre sømtyper	148-149
• Ændring af motivets højde og bredde	148-149
Ændre mønsterlængde	36, 37, 39, 40
Ændre spolehastighed	20
Ændre stingbredde	69
Ændre stinglængde	69
Ændre sømmens form	36-37
Ændring af sting	
• Bredde	69
• Længde	69

Tekst

Herbert Stolz/Susanne Ribí

Skærmdesign og tegninger

www.sculpt.ch

Foto

Patrice Heilmann, Winterthur

Renskrivning, Layout, DTP

Susanne Ribí

Copyright

2012 BERNINA International AG, CH-Steckborn

In partnership with

AMANN
GROUP

Mettler®

