

Hyvä Bernina asiakas



Onnittelut uuden BERNINA ompelu- ja kirjontakoneesi johdosta! Olet hankkinut laadukkaan BERNINA ompelu- ja kirjontakoneen, josta tulee olemaan iloa ja hyötyä vuosiksi eteenpäin. Asiakastytyväisyys on ollut yli 100 vuoden ajan perheyhtiömme johtoajatus. Jatkan tätä perinnettä tuottamalla sveitsiläisiä laatutuotteita, tulevaisuuteen tähdättyä ompeluteknologiaa ja kaiken kattavaa asiakaspalvelua.

BERNINA 7-sarjaan kuuluu kolme erittäin modernia mallia, joiden suunnittelussa oli etusijalla huipputeknologia ja käyttäjäystävällisyys sekä muotoilu. Tuotteemme on suunniteltu luoville ihmisille kuten sinä, joka arvostat huippulaadun lisäksi käytön helpoutta ja tyylikästä muotoilua.

Nauti luovasta ompelusta, tikkauksesta ja kirjonnasta BERNINA 780 ompelu- ja kirjontakoneellasi. Tutustu laajaan lisätarvikkeiden valikoimaan osoitteessa www.bernina.com. Kotisivuiltamme löydät myös useita inspiroivia ompeluohteita, jotka voit ladata ilmaiseksi.

Valtuutetut BERNINA jälleenmyyjät opastavat kaikissa koneen käyttöä koskevissa asioissa.

Toivotan sinulle paljon iloa ja luovia hetkiä uuden BERNINA ompelu- ja kirjontakoneesi kanssa.

H.P. Ueltschi
Omistaja
BERNINA International AG
CH-8266 Steckborn
www.bernina.com

TURVALLISUUSMÄÄRÄYKSET

TURVAOHJEET

Kun käytät sähkölaitetta, noudata aina perusturvallisuusmääräysten lisäksi seuraavia ohjeita:

Tutustu huolella kaikkiin ohjeisiin ennen ompelutietokoneen käyttöä.

Koneen ollessa pois käytöstä kytke se irti sähköverkosta irrottamalla pistoke pistorasiasta.

HUOMIO!

Muista myös seuraavat:

1. Katkaise virta koneesta poistuessasi sen luota.
2. Kytke kone irti sähköverkosta heti käytön jälkeen ja aina ennen puhdistusta.
3. LED-ompeluvalo on erittäin kirkas, vältä suoraa katsetta lamppuun. LED-ompeluvalo kuuluu turvallisuusluokkaan 1M.

TURVALLISUUSSYISTÄ

Noudata tarkoin seuraavia ohjeita:

1. Käytä konetta ainoastaan tässä ohjekirjassa kuvattuun tarkoitukseen. Käytä ainoastaan valmistajan suosittelemia lisävarusteita.
2. Ompelu-/kirjova ompelutietokone ei ole lelu. Sillä ei pidä leikkiä. Erityinen varovaisuus on tarpeen, kun lapset käyttävät ompelu-/kirjovaa ompelutietokonetta tai ovat sen läheisyydessä. Ompelu-/kirjovaa ompelutietokonetta ei ole tarkoitettu sellaisten henkilöiden (mukaan lukien lapset) käyttöön, joiden fyysiset, aisteihin liittyvät tai henkiset kyvyt ovat rajoittuneet tai joilla ei ole tietoa ompelu-/kirjovan ompelutietokoneen käytöstä. Näissä tapauksissa saa ompelu-/kirjovaa ompelutietokonetta käyttää vain, kun he ovat saaneet heidän turvallisuudestaan vastuulliselta henkilöltä opastusta käytöstä. Valvo lapsia, jotta he eivät leiki ompelu-/kirjovalla ompelutietokoneella.

3. Älä koskaan käytä konetta seuraavissa tilanteissa:
 - koneen virtajohto tai pistoke on vahingoittunut
 - kone ei toimi häiriöttä
 - kone on pudonnut tai vahingoittunut
 - kone on kastunutToimita ompelukone ja kirjontalaite valtuutettuun BERNINA-huoltoon tarkistusta tai mahdollista korjausta varten.
4. Älä koskaan käytä konetta jonka tuuletusaukot ovat tukossa. Pidä koneen tuuletusaukot puhtaina nukasta, pölystä ja kankaan palasista.
5. Pidä sormet pois koneen liikkuvista osista, erityisesti neulan alueelta.
6. Älä laita mitään esineitä koneessa oleviin aukkoihin.
7. Älä käytä konetta ulkoilmassa.
8. Älä käytä konetta tilassa, jossa on käytössä aerosoli (spray) tuotteita tai muita räjähdysalttiita aineita.
9. Älä vedä tai työnnä kangasta ompelun aikana. Se saattaa aiheuttaa neulan katkeamisen.
10. Älä käytä vääntyneitä neuloja.
11. Käytä aina alkuperäistä BERNINA pistolevyä. Väärä pistolevy saattaa aiheuttaa neulan katkeamisen.
12. Katkaise virta koneesta painamalla virtakatkaisin «0» asentoon ja irrota pistoke pistorasiasta. Tartu pistokkeeseen, älä vedä johdosta.
13. Katkaise virta koneesta painamalla virtakatkaisin «0» asentoon, kun suoritat toimenpiteitä neulan alueella, kuten neulan tai paininjalan vaihto, langanpujotus ym.
14. Kytke kone irti sähköverkosta suorittaessasi ohjekirjassa mainittuja huoltotoimia: puhdistus ja voitelu.
15. Tämä laite on varustettu kaksoiseristyksellä. Käytä ainoastaan alkuperäisiä varaosia. Tutustu ohjeisiin kaksoiseristetyn laitteen huollosta.

KAKSOISERISTETTYJEN- LAITTEIDEN HUOLTO

Kaksoiseristetyssä laitteessa on maadoituksen sijasta kaksi eristysjärjestelmää. Siihen ei saa lisätä mitään maadoittavia osia. Kaksoiseristetyn laitteen huolto vaatii järjestelmän perinpohjaista tuntemusta, joten laite tulee toimittaa huollettavaksi valtuutettuun BERNINA-huoltoon. Huolto- ja korjaustöihin saa käyttää vain alkuperäisiä varaosia. Kaksoiseristetty tuote on merkitty kahdella sanalla «Double insulation»/«Double insulated».

Koneessa voi myös olla symboli kaksoiseristetyksen merkinä.

Symboli .

VASTUU

Emme vastaa laitteen väärästä käytöstä aiheutuvista vahingoista.

Tämä kone on tarkoitettu kotikäyttöön.

Tämä kone vastaa emc-direktiiviä 2004/108/EC.

SÄILYTÄ NÄMÄ OHJEET HUOLELLA!



Käyttöohjeen uusimman version löydät osoitteesta www.bernina.com

Ympäristön suojele



BERNINA on sitoutunut vahvasti ympäristön suojeleeseen. Kehitämme jatkuvasti tuotteidemme ympäristöystävällisyyttä parantamalla niiden tuotantoteknologiaa.

Huolehdi tuotteen asianmukaisesta hävittämisestä. Tuote on kierrätettävä elektroniikkatuotteita koskevan lain edellyttämällä tavalla. Ei saa hävittää kotitalousjätteen mukana. Lisätietoja saat BERNINA-jälleenmyyjältä.



Jos konetta säilytetään kylmässä tilassa, se tulisi ottaa lämpimään tilaan noin tunti ennen käyttöä.

Sisällysluettelo Ompelu

| | | | |
|--|-----------|---|-----------|
| Turvallisuusmääräykset | 2 | Turvaohjelma | 27 |
| Ympäristön suojelu | 3 | • Näyttö | 27 |
| Merkkien selitykset | 8 | • Neulan valinta | 27 |
| Sanastoa | 8 | • Pistolevyn valinta | 27 |
| Navigoinnin pikkukuvakkeet | 8 | • Tallennus | 27 |
| Tarvikkeet | 9 | Yhteenveto neuloista | 27 |
| Vakiovarusteet | 9 | • Neulan valinta | 27 |
| Paininjalat | 10 | Paininjalan valinta | 28 |
| Vapaasti seisova tarvikekaappi | 11 | • Näyttö | 28 |
| Ompelukoneen osat | 12 | • Vaihtoehtoiset paininjalat | 28 |
| Etuosa | 12 | • Tallennus | 28 |
| Yksityiskohdat | 12 | • Perusasetusten palautus | 28 |
| Tärkeää ompelutietoa | 14 | Paininjalan puristuksen muuttaminen | 29 |
| Lanka | 14 | • Paksuissa ompelutöissä, esim vanutikkaus | 29 |
| Neula, lanka ja kangas | 14 | • Paininjalan puristuksen tallentaminen | 29 |
| Neula ja lanka | 15 | • Perusasetuksen palautus | 29 |
| • Oikea neula ja lanka -yhdistelmä | 15 | Syöttäjä ja kankaan syöttö | 30 |
| • Liian ohut ompelulanka tai liian paksu neula | 15 | Syöttäjän ompeluasento/ala-asento | 30 |
| • Liian paksu ompelulanka tai liian ohut neula | 15 | Toiminnot | 32 |
| Yhteenveto neuloista | 16 | Toimintonäppäimet | 32 |
| Valmisteluvaiheet | 17 | • Käynnistys/pysäytys | 32 |
| Virtakatkaisin/kaapeliliitännät | 17 | • Paininjalan asento | 32 |
| Magneettipidike kosketuskynälle | 17 | • Automaattinen langankatkaisu | 32 |
| Jalkasäädin | 17 | • Päätteilynäppäin | 32 |
| Apupyötä | 18 | • Kuvion alku | 32 |
| • Reunaohjain | 18 | • Neulastop | 32 |
| Polvinostin | 18 | • Ohjelmoitava kuvion loppu/päätely | 32 |
| Pysty lankatappi | 19 | • Ompelunopeuden säädin | 32 |
| Alalangan puolaus | 20 | • «Ohjelmoitava päätely»-näppäin | 33 |
| • Puolaus ompelun aikana | 20 | • Ompeleen leveyden ja tikin pituuden säätimet (monitoimintosäätimet) | 33 |
| Puolan asettaminen puolakoteloon/alalangan pujotus | 21 | • «Neulan asento»-näppäimet | 33 |
| • Puolan poistaminen puolakotelosta | 21 | • Neulastop ylös ja päätteilynäppäin | 33 |
| Puolakotelon poistaminen/paikalleen asettaminen | 21 | • Neulastop alas ja päätteilynäppäin | 33 |
| Ylälangan pujotus | 22 | Näyttö | 34 |
| Neulan vaihto | 22 | Aloitusnäyttö | 34 |
| Langoitus kaksoisneulalla ompelua varten | 23 | • Järjestelmän asetukset | 34 |
| Kolmoisneulan langoitus | 23 | • Toiminnot/näytöt | 34 |
| Neulangoitin | 24 | • Ommelvalikot | 34 |
| Paininjalan vaihtaminen | 24 | • Valinta | 35 |
| Pistolevy | 25 | • Ompeleet | 35 |
| • Pistolevyn merkinnät | 25 | • Ompeleen näyttö | 35 |
| • Pistolevyn poistaminen | 25 | Toiminnot - näyttö | 36 |
| • Pistolevyn asettaminen paikalleen | 25 | Ompelutoiminnot | 36 |
| Langankireys | 26 | Yleistoinnot | 36 |
| • Muuta ylälangan kiristystä. | 26 | Napinläpien ohjelmointitoiminnot | 38 |
| • Ylälangankireyden tallennus | 26 | Kirjaimet | 39 |
| • Perusasetusten palautus | 26 | Ommelyhdistelmät | 40 |

| | | | |
|---|-----------|---|-----------|
| Setup-toiminto | 44 | Hienosäätö | 60 |
| Setup-toiminnon näyttö | 44 | Hyöty- ja koristeompeleet | 60 |
| Ompeluasetukset | 45 | • Muutokset | 60 |
| • Ylälangan kireyden muuttaminen | 45 | • Sivuttaissyöttöompeleet | 60 |
| • Ompelunopeuden säätö | 45 | • Korjaukset pystysuunnassa | 61 |
| • Päätelypilot käytössä/pois käytöstä | 45 | • Korjaukset vaakasuunnassa | 61 |
| • «Toiminto-näppäinten/toiminto kuvakkeen» ohjelmointi | 46 | • Perusasetusten palautus | 61 |
| • Paininjalan leijunta-asento | 46 | Eko toiminnon kuvaus | 62 |
| • Automaattinen päätely | 46 | • Eko-toiminnon käyttöön ottaminen | 62 |
| • Automaattinen lankaleikkuri | 46 | • Eko-toiminnon sulkeminen | 62 |
| • Paininjalan nosto | 46 | Hyötyompeleet | 64 |
| • Automaattinen langankatkaisu ja päätelypilot | 46 | Hyötyompeleiden yhteenveto | 64 |
| • Paininjalan asento ja neulastop alas | 47 | Ompeleen valinta | 66 |
| • Päätelynäppäimen ohjelmointi | 47 | • Suoravalinta 1 | 66 |
| • «Ohjelmoitava päätely»-näppäimen ohjelmointi | 47 | • Suoravalinta 2 | 66 |
| Kirjonta-asetukset | 48 | • Numeroilla | 66 |
| • Kirjontakehyksen säätäminen | 48 | • Keskeytys | 66 |
| • Kankaan paksuus | 49 | Ompeleen muuttaminen käyttötarkoitukseen sopivaksi | 67 |
| • Päätely käytössä/pois käytöstä | 49 | Ommelmuisti | 67 |
| • Automaattinen langankatkaisu | 49 | Pysyvä muisti | 68 |
| Henkilökohtaiset asetukset | 50 | Muuta ompeleen leveyttä ja tikin pituutta | 69 |
| • Aloitusruudun teksti | 50 | Hyötyompeleiden käyttöesimerkkejä | 70 |
| • Alkutekstin poistaminen | 50 | Suoraommel | 70 |
| • Muutokset | 50 | Vahvistettu suoraommel | 70 |
| Valvontatoiminnot | 50 | Vahvistettu siksak | 71 |
| • Ylä- ja alalankavahti | 50 | Vetoketju | 72 |
| Äänimerkkiasetusten muuttaminen | 51 | Käsivarainen parsinta | 73 |
| • Ompeleen/toiminnon/BSR-toiminnon valinta | 51 | Automaattinen parsintaohjelma | 74 |
| Koneen asetukset | 51 | Automaattinen parsintaohjelma, vahvistettu | 75 |
| • Kielen valinta | 51 | Automaattinen parsintaohjelma, siksak | 75 |
| • Näytön asetukset | 52 | Reunojen huollittelu | 76 |
| • Näytön kalibrointi | 52 | Kaksois-overlock | 76 |
| • Perusasetukset | 53 | Reunatikkaus | 77 |
| Puhdistus/päivitys | 54 | Piilo-ommel | 78 |
| • Automaattinapinläpijan nro 3A kalibrointi | 54 | Näkyvä päärmä | 78 |
| • Päivitys | 54 | Päätelyommel | 79 |
| • Lankaleikkurin siepparin puhdistus | 55 | Harsintaommel | 79 |
| • Ompelu- ja kirjontakoneen voitelu | 55 | Tasosauma | 80 |
| • Kirjontalaitteen säilytysasento | 55 | Paksujen saumojen yli ompelu | 81 |
| Koneen tiedot | 56 | Kulmien ompelu | 81 |
| • Versio | 56 | Napinlävet | 82 |
| • Jälleenmyyjän tiedot | 56 | Yhteenveto napinlävistä | 82 |
| • Huoltotiedot | 56 | Tietoa napinläpien ompelusta | 83 |
| Opastus | 57 | • Manuaalinapinläven pituuden merkitseminen | 83 |
| Opastuksen yhteenveto | 57 | • Automaattinapinläven pituuden merkitseminen | 83 |
| Ompeluopas | 58 | • Vaatturin napinläven pituuden merkitseminen | 83 |
| Ompeluoppaan yhteenveto | 58 | • Koeompelu | 83 |
| Ompelutekniikat/Suosituks | 58 | • Napinläven leveyden muuttaminen | 83 |
| Ompeluoppaan sulkeminen | 58 | • Tikinpituuden muuttaminen | 83 |
| Neuvot | 59 | | |
| • Ompeleet | 59 | | |
| • Toiminnot | 59 | | |
| • Neuvot ohjelman sulkeminen | 59 | | |

| | | | |
|---|------------|--|------------|
| Tukimateriaali | 84 | Tilkkutyoömmelten käyttö | 104 |
| Punoslanka | 85 | Käsintehdyn näköinen ommel | 104 |
| • Punoslangaksi suositeltavat langat | 85 | Käsivarainen tikkaus | 105 |
| • Punoslangan asettaminen automaattinapinläprijalkaan nro 3A | 85 | BSR (BERNINA Stich Regulator, automaattinen tikiinpituuden mittaustoiminto) | 106 |
| • Punoslangan asettaminen napinläprijalkaan nro 3C (lisätarvike) | 85 | Käsivarainen tikkaus BSR-tikkausjalalla | 106 |
| • Punoslangan päättely | 85 | • BSR-toiminto | 106 |
| • Leikkaa ratkojalla | 85 | • BSR-toiminto suoraompeleella nro 1 | 106 |
| • Leikkaa napinläpirtaltalla (lisävaruste) | 85 | • BSR-toiminto siksak ompeleella nro 2 | 106 |
| Napinläven hienosäätö | 86 | • Kaksi erilaista BSR-toimintoa | 106 |
| • Automaattisen perusnapinläven hienosäätö | 86 | • Valmistelu | 107 |
| • Vaatturin- ja pyöreäpäisen napinläven hienosäätö | 86 | • Jalkaosan irrottaminen | 107 |
| • Manuaalisen vaatturin- ja pyöreäpäisen napinläven hienosäätö | 86 | • Jalkaosan kiinnittäminen | 107 |
| • Manuaalisen perusnapinläven hienosäätö | 86 | BSR toiminnot | 108 |
| • Tikkilaskurinapinläven hienosäätö | 86 | • Neulastop alas (perusasetus) | 108 |
| • Hienosäädön asetusten poistaminen | 86 | • Neulastop ylös | 108 |
| Napinläven ohjelmointi | 87 | • Nosta/laske neula | 108 |
| Automaattinapinläpi, ohjelmointi ja ompelu | 87 | • Päättely «käynnisty/pysäytys»-painikkeella (vain BSR-toiminto 1) | 108 |
| Napinläven pituus - pituuden syöttö millimetreinä | 88 | • Päättelytoiminto (vain BSR-toiminto 2) | 108 |
| Napinläven pituus - mittaus näytöllä napin avulla | 88 | • Käsivarainen tikkaus (vain toiminto 2) | 108 |
| Automaattinen vaatturin- ja pyöreäpäinen napinläpi | 89 | • Käsivarainen tikkaus ilman BSR-toimintoa | 108 |
| Kapea napinläpi, teräväkärkinen, Koristenapinläpi, kolmiotrensit molemmissa päissä | 90 | • Äänimerkit päälle/pois päältä | 109 |
| Käsintehdyn näköinen napinläpi | 91 | • BSR-toiminnon äänimerkin valinta setup-toiminnosta | 109 |
| Tikkilaskurinapinläpi | 91 | • Äänimerkin valinta «BSR»-näytöltä | 109 |
| Napinläven tallentaminen pysyvään muistiin | 92 | • BSR-toiminnon käyttö | 110 |
| Manuaaliset 7- ja 5-vaiheiset napinlävet | 94 | • BSR-toiminnon lopettaminen käynnistys/pysäytys-toimintoa käytettäessä | 110 |
| Napinkiinnitysohjelma | 95 | • BSR-toiminnon peruuttaminen | 110 |
| Sirkka | 96 | BERNINA kaksoissyöttö | 111 |
| Koristeompeleet | 97 | • Paininjalat vakiovarusteena | 111 |
| Yhteenveto koristeompeleista | 97 | • BERNINA kaksoissyötön käyttöönotto | 111 |
| Käyttö | 97 | • BERNINA kaksoissyötön poistaminen | 111 |
| Kärkiompeleet | 98 | Materiaalit | 112 |
| • Kulman muuttaminen | 98 | Kirjaimet | 113 |
| • Osan 2 pituuden ohjelmointi | 99 | Yhteenveto kirjaimista | 113 |
| • Osan 2 pituuden määrittäminen millimetreinä | 99 | • Kirjaimet | 113 |
| • Osan 2 pituuden määrittäminen manuaalisesti | 99 | • Täydellinen ommel | 113 |
| • Palaa | 99 | Kirjainten yhdistäminen | 114 |
| Esimerkkejä koristeompeleiden käytöstä | 100 | • Seuraavan kirjaimen valinta | 114 |
| Ristipistot | 100 | • Leveä näyttö | 114 |
| Hiuslaskokset | 101 | • Muutokset | 114 |
| Puolalta ompelu | 102 | Ommelyhdistelmän muutokset | 115 |
| Tilkkuilijan ompeleet | 103 | • Kirjaimen lisääminen | 115 |
| Yhteenveto tilkkuilijan ompeleista | 103 | • Kirjaimen poistaminen | 115 |
| | | Kirjaimet ja toiminnot | 115 |
| | | • Pikkukirjainten valinta | 115 |
| | | • Kirjaimen koon muuttaminen | 115 |
| | | Monogrammit | 116 |
| | | • Monogrammikirjaimen koko | 117 |
| | | • Hienosäätö | 117 |

Merkkien selitykset



VAARA!

Erittäin tärkeää!
Loukkaantumisvaara!

HUOMIO!

Erittäin tärkeää!
Vahinkovaara!



Vihjeitä!

Sanastoa

| | |
|--------------------------------|---|
| Hienosäätö | Korjaa ompeleen muodostusta |
| BERNINA USB-muistitikku | Mobiili taklennusväline |
| Kankaan taite | Kankaan taitettu reuna |
| BSR | BSR-jalka käsivaraiseen tikkaukseen, tikinpituus pysyy samana kun kangasta liikutetaan tasaisella nopeudella paininjalan alla |
| clr | Palauttaa tehdyt muutokset perusasetuksiin |
| Sukkula | Sukkula liikkuu ja vie alalangan lenkkiin ylälangan kanssa muodostaen tikin |
| NPM | Napinläven pituudenmittaus |
| Muisti | Pysyvä muisti |
| Muistitikku | BERNINA-muistitikku, tyhjä (lisätarvike) |
| Salpa | Napinläven sivujen välissä oleva poikittainen ommel |

Navigoinnin pikkukuvakkeet

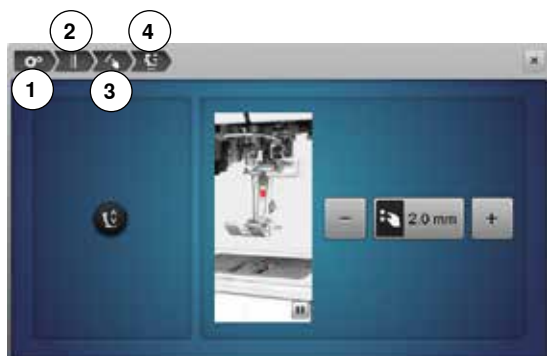

- 1 Setup-toiminto valittuna
 - 2 Ompeluasetukset valittuna
 - 3 «Toiminto»-näppäimen ohjelmointi/«toiminto»-kuvake valittuna
 - 4 Paininjalan leijunta-asennon ohjelmointi valittuna
- kun kuvake on valittu (tässä esimerkissä 1-4) aukeaa kyseinen valikko/toiminto koneen näytölledesired display opens

Kaikki oikeudet pidätetään

Ompelu- ja kirjontakoneen varustukseen tai tarvikkeisiin voidaan teknisistä syistä johtuen tehdä parannuksia milloin tahansa ilman ennakkoilmoitusta. Tässä ohjekirjassa mainitut tarvikkeet saattavat vaihdella maittain.

Tarvikkeet

Vakiovarusteet



- 1 Polvinostin
- 2 Jalkasäädin
- 3 Suojahappu
- 4 Tarvikekaappi
- 5 Virtajohto
- 6 Reunaohjain
- 7 Suoraommel-/CutWork-pistolevy
- 8 Apupöytä

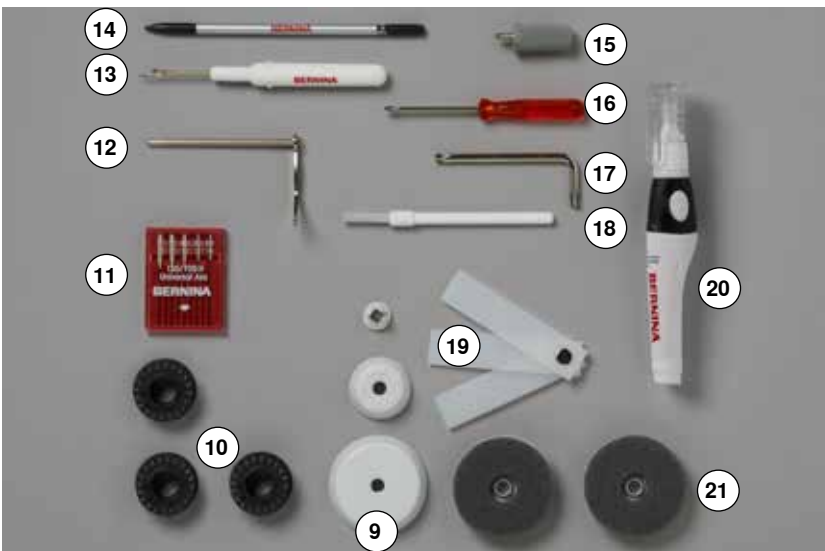

- 9 3 lankarullan pidikekiekkoa
- 10 4 puolaa (joista 1 puolakotelossa)
- 11 Neulalajitelma
- 12 Saumaohjain, oikea
- 13 Ratkoja
- 14 Kosketuskynä
- 15 Torx ruuvimeisseli, harmaa
- 16 Ruuvimeisseli, punainen
- 17 Torx avain
- 18 Puhdistussuti
- 19 Korkeudentasoituslevyt
- 20 Öljyannostelija
- 21 2 vaahtomuovikiekkoa

Paininjalat



- 1 nro 1C Kaksoisautomaattijalka
- 2 nro 1D Kaksoisautomaattijalka
- 3 nro 2A Overlock-jalka
- 4 nro 3A Automaattinapinläprijalka
- 5 nro 4D Vetoketjijalka
- 6 nro 5 Piilo-ommeljalka
- 7 nro 8D Farkkujalka
- 8 nro 20C Avoin koruommeljalka
- 9 nro 40C Sivuttaisyöttöjalka
- 10 nro 42 BSR-tikkausjalka



Lisää paininjalvoja osoitteessa
www.bernina.com

Vapaasti seisova tarvikkeakaappi



- vedä molemmat jalat taakse, kunnes ne lukkiutuvat paikoilleen



Sisältö

Tarvikkeakaappi sisältää ison **1** ja pienen laatikon **2** samoin kuin omat säilytystilat puolille **5** ja paininjaloille **7**.

- puolan irrottamiseen paina lukitsinta **6** kevyesti
- automaattinapinläprijalan nro 3A voit säilyttää vasemmassa lokerossa **4**
- koneen mukana neulalajitelman säilytys **3**

Sijoittelumalli

Puola



HUOMIO!

Käsittele puolia huolellisesti. Jos puolan hopeiset sensorit naarmuuntuvat tai likaantuvat häiriintyy koneen alalangan lankavahdin toiminta.

HUOMIO!

Aseta puola sille tarkoitettuun lokeroon aina siten, että hopeinen sensoripinta on oikealla puolella. Muutoin puola voi jäädä kiinni ja vahingoittua, puola ei ole molemmilta sivuilta läpimitaltaan saman kokoinen.

Ompelukoneen osat

Etuosa



Yksityiskohdat

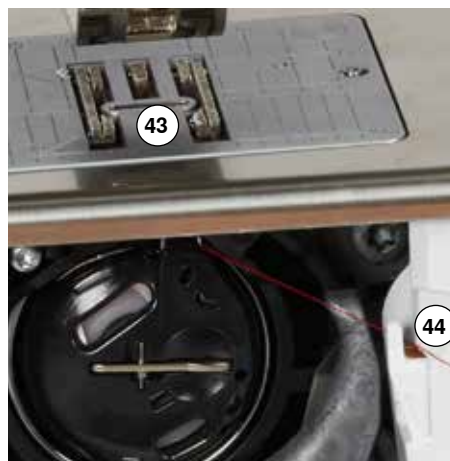
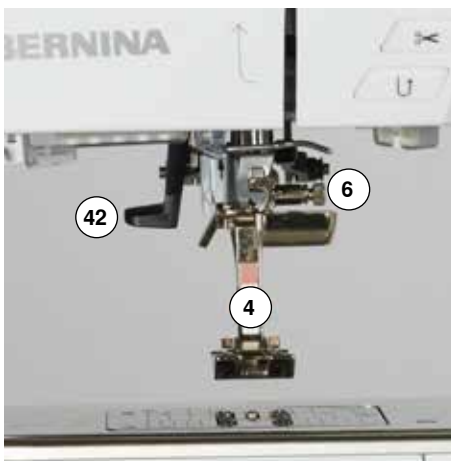



- 1 Etuluukku
- 2 Pistolevy
- 3 Erikoistarvikkeiden kiinnitysalusta
- 4 Paininjalka
- 5 Koneen osat
- 6 Neularuuvi
- 7 Päätelynäppäin
- 8 Automaattinen langankatkaisin
- 9 Paininjalan asento
- 10 Käynnistys/pysäytys
- 11 Langanohjain
- 12 Ompelunopeuden säätö
- 13 Ohjelmoitava päätely
- 14 Ohjelmoitava kuvion loppu/päättely
- 15 Kuvion alku
- 16 Neulastop alas/ylös
- 17 Langannostajan suojuus
- 18 Langannostaja
- 19 Puolauksen langanohjain/-kiristin
- 20 Kantokahva
- 21 Puolauslaite
- 22 Puolauslaitteen langankatkaisin
- 23 Näyttö
- 24 Ompeleen leveyden säädin
- 25 Ompelua avustavat toiminnot
 - Päävalikko
 - Setup
 - Opastus
 - Ompeluopas
 - Neuvot
 - Eko
 - Clr
- 26 Tikin pituuden säädin
- 27 Neulan asento
- 28 Polvinostimen kiinnitysaukko
- 29 Takimmainen langanohjain
- 30 Vaaka lankatappi
- 31 Pysty lankatappi
- 32 Langanohjain
- 33 Käsipyörä
- 34 Virtakatkaisin päällä/pois
- 35 Verkkojohdon liitäntä
- 36 Tuuletusaukot
- 37 Magneettipidike kosketuskynälle
- 38 USB-liitäntä
- 39 PC-liitäntä kirjontaohjelmille
- 40 Jalkasäätimen liitäntä
- 41 Syöttäjän alaslaskin
- 42 Neulalangoitin
- 43 Syöttäjä
- 44 Alalangan katkaisin
- 45 Päätylevyn kiinnitysruuvi
- 46 Langankatkaisin päädysssä
- 47 Apupöydän kiinnitys
- 48 Parsintakehyksen kiinnitysaukko
- 49 Erikoistarvikkeiden kiinnitysalusta
- 50 BSR-jalan liitäntä
- 51 BERNINA kaksoissyöttö



Tärkeää ompelutietoa

Lanka

Valitse lanka käyttötarkoituksen mukaan. Täydellisen ompelutuloksen saavuttamiseen on neulan, langan ja ommeltavan materiaalin laadulla ratkaiseva osuus.

Käytä ainoastaan koneompeluun tarkoitettuja laadukkaita lankoja.

Puuvillalangat

- puuvillalangat ovat luonnonkuitua ja siksi ne sopivat erittäin hyvin kaikkien puuvillakankaiden ompeluun
- merseroidut puuvillalangat ovat hieman kiiltäviä eivätkä menetä ominaisuuksiaan pesussa

Polyesterilangat

- polyesterilangoilla on erittäin hyvä vetolujuus ja värinkesto
- polyesterilangat ovat taipuisampia ja sopivat hyvin vahvaa ja joustavaa saumaa vaativiin töihin

Rayon-/viskoosilangat

- Rayon-/viskoosilangoilla on luonnonkuidun edut ja ne ovat erittäin kiiltäviä
- Rayon-/viskoosilangat soveltuvat erittäin hyvin koristeompeleisiin ja antavat erittäin kauniin vaikutelman

Neula, lanka ja kangas

HUOMIO!

Tarkista neulan kunto.

Ohjeena voidaan pitää, että neula vaihdetaan ennen jokaista uutta ompelutyötä. Viallinen neula vahingoittaa ompelutyötä ja myös konetta.

Neulan ja langan tulisi olla yhteensopivat.

Käytettävän neulan tyyppi ja koko eivät riipu ainoastaan valitusta langasta vaan neulan paksuuden ja kärjen muodon täytyy soveltua ommeltavaan materiaaliin.

Neula ja lanka

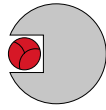

Oikea neula ja lanka-yhdistelmä

Ommeltaessa lanka kulkee esteettä neulan varren urassa.

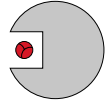

Liian ohut ompelulanka tai liian paksu neula

Uraan jää liikaa väljyyttä ja aiheuttaa hyppytykkeitä ja langan vaurioitumisen.

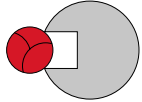

Liian paksu ompelulanka tai liian ohut neula

Lanka hankaa uran reunoja ja saattaa rispaantua ja juuttua. Tästä on seurauksena langan katkeaminen.



Yleisohjeet

Ommeltava materiaali ja lanka

Neulan koko

ohuet materiaalit:

ohut lanka esim. parsintalanka

70-75

keskipaksut materiaalit:

ompeulanka

80-90

paksut materiaalit:

paksumpi ompelulanka esim. tikkauslanka

100, 110, 120

130/705 H-S/70

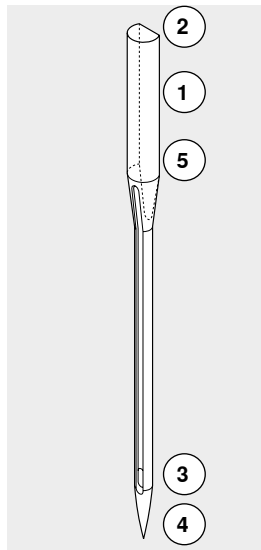

1 130 Kannan pituus

2 705 Litteä kanta

3 H Varren ura

4 S Kärjen muoto (tässä esim. pallokärki)

5 70 Neulan koko (neulan paksuus)

Yhteenveto neuloista

Perusneula (universal) 130/705 H/60-100

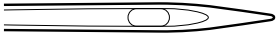

tavallinen kärki, hieman pyörästetty

lähes kaikki luonnonkuitu- ja synteettiset kankaat (kudotut ja neulotut)

Metafil 130/705 H-MET/75-80 tai H-SUK/90-100

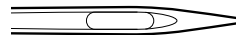

suuri silmä

ompelu metallilangoilla

Trikoo/jousto 130/705 H-S, H-SES, H-SUK/70-90

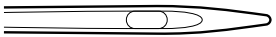

pallokärki

erilaiset trikoot ja neulokset

Cordonnet (päällitikkaus) 130/705 H-N/80-100

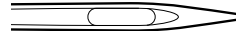

pieni pallokärki, pitkä silmä

päällitikkaus paksulla langalla

Nahka 130/705 H-LL, H-LR/90-100

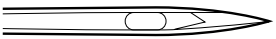

leikkaava kärki

kaikki nahat, vinyyli, tekonahka, muovi, kerni

Sulkaneula 130/705 HO/100-120



leveä neula (sulka)

reikäompeleet

Farkku 130/705 H-J/80-110



hyvin ohut kärki

paksut kankaat kuten farkku- ja purjekankaat, työvaatteet

Kaksoissulkaneula 130/705 H-ZWI-HO/100



erikoisompeleet

Microtex 130/705 H-M/60-90

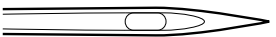

erittäin ohut kärki

mikrokuitukankaat ja silkit

Kaksoisneula 130/705 H-ZWI/70-100

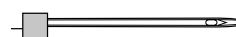

neulaväli: 1.0/1.6/2.0/2.5/3.0/4.0/6.0/8.0

näkyvät päärmeet joustavissa materiaaleissa; hiuslaskokset ja koristesaumot

Tikkaus 130/705 H-Q/75-90

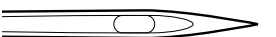

ohut kärki

suoraommel ja päällitikkaus

Kolmoisneula 130/705 H-DRI/80



leveys: 3.0

näkyvät päärmeet joustavissa materiaaleissa, koristesaumot

Kirjonta 130/705 H-SUK/70-90

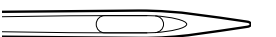

suuri silmä, kärki hieman pyörästetty

kirjontatyöt kaikkiin luonnon- ja synteettisiin materiaaleihin

Valmisteluvaiheet

Virtakatkaisin/kaapeliliitännät

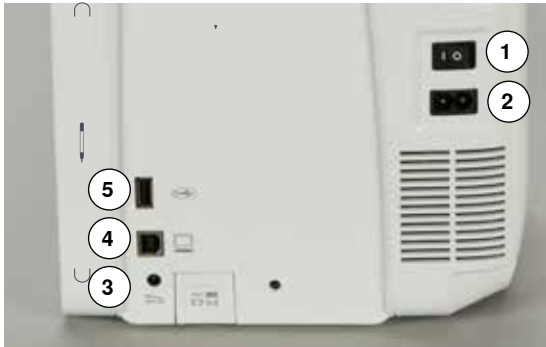

1 Virtakatkaisin
Virtakatkaisin kytkee virran koneeseen ja sytyttää ompeluvalon.

1 Koneessa on virta kytkettynä
0 Koneesta on virta katkaistu

2 Verkkojohdon liitântä
3 Jalkasäätimen liitântä
4 Tietokone-liitântä
5 USB-liitântä

Magneettipidike kosketuskynälle



Kosketuskynä on helppo säilyttää koneen rungossa olevassa pidikkeessä **1**.

Jalkasäädin



Jalkasäätimen kytkeminen koneeseen

- kierrä johto auki
- kytke johdon pistoke liitântään **1**
- kierrä johto haluamaasi pituuteen nastojen **4** tai **5** kautta

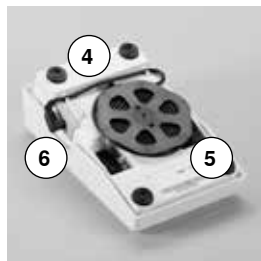
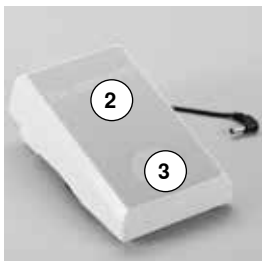

Ompelunopeuden säätö

Painamalla **2** jalkasäädintä enemmän tai vähemmän säädät ompelunopeutta.

Nosta/laske neula

- paina kantapäällä **3** jalkasäätimen etureunaa
- ▶ neula nousee tai laskee

Jalkasäätimen irrottaminen

- kierrä johto jalkasäätimen alapuolelle
- kytke pistoke aukkoon **6**

Apupöytä

Apupöytä lisää työskentelytilaa.

Apupöydän kiinnittäminen

- käännä käsipyörää tai paina «neulastop»-näppäintä (katso sivu 13)
- ▶ neula nousee ylös
- paina «paininjalan asento»-näppäintä
- ▶ paininjalka nousee ylös
- työnnä apupöytää vapaavarren yli oikealle, kunnes se lukkiutuu paikalleen

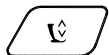

Apupöydän irrottaminen

- nosta neula ja paininjalka yläasentoon
- vapauta apupöydän lukitus painamalla nappi 1 alas
- vedä pöytää vaakatasossa vasemmalle ja irrota



Reunaohjain

- vapauta reunaohjaimen lukitus painamalla lukitusvipu alas ja vie ohjain apupöydän alapuolella olevaan uraan oikealta tai vasemmalta
- Reunaohjainta voi käyttää koko apupöydän leveydellä.

Polvinostin

Polvinostin nostaa ja laskee paininjalan.

Polvinostimen kiinnittäminen

- työnnä polvinostin kiinnitysaukkoon 1

Paininjalan nostaminen/laskeminen

- työnnä polvella nostimen vartta oikealle
- polvinostimen käytön tulisi sujua tavanomaisessa istuma-asennossa
- ▶ paininjalka nousee yläasentoon ja samanaikaisesti syöttäjä laskeutuu alas ja langankiristys vapautuu
- ▶ syöttäjä nousee ylös ensimmäisen piston jälkeen

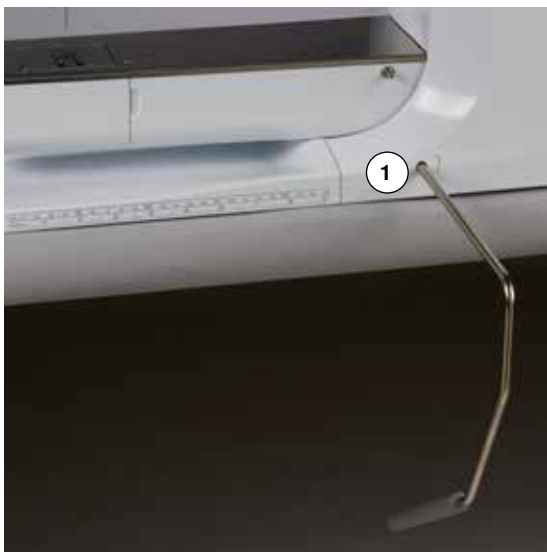

BERNINA-jälleenmyyjäsi voi tarvittaessa säätää polvinostimen asentoa.

Pysty lankatappi



Lisälankatappi on kiinnitetty koneen runkoon käsipyörän taakse. Se on hyödyllinen apuväline ommeltaessa useammalla langalla esim. kaksoisneulatyöt ja sitä voidaan käyttää myös puolaukseen ompelun aikana.

- nosta tappia **1** ylöspäin niin pitkälle, että se lukkiutuu pystysuoraan asentoon



- aseta aina vaahtomuovinen rullanaluskiekkö **2** rullan alle, jotta rulla pysyy vakaaemmin tapissa

Alalangan puolaus



- paina virtakytkin «I» asentoon
- aseta tyhjä puola puolausakseliin 1

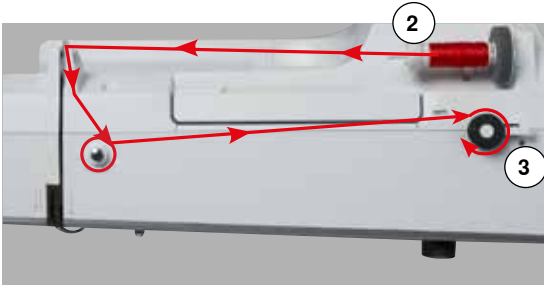

- aseta vaahtomuovinen aluskiekko lankatappiin
- aseta lankarulla lankatappiin
- kiinnitä sopivan kokoinen lankarullan pidikekiekko 2
- seuraa nuolen suuntaa ja vie lanka takimmaisena ohjaimen kautta puolauksen kiristimen ympäri
- kierrä lanka kahdesta kolmeen kertaan tyhjän puolan ympärille
- vie lanka katkaisijan terään ja 3 katkaise lanka



Sopivan kokoinen lankarullan pidikekiekko

Rullan halkaisija = kiekon koko. Pidikekiekon tulee lukita lankarulla paikalleen.

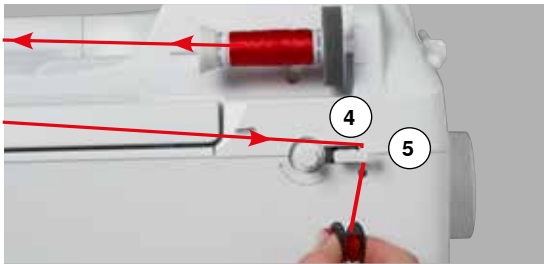

- paina puolauksen kytkin 4 puolaa vasten
- ▶ puolaus käynnistyy automaattisesti
- ▶ puolauksen näyttö avautuu
- muuta puolausnopeutta siirtämällä kosketuskynällä näytöllä olevaa pyöreää nuppia oikealle/vasemmalle
- pyöritä ompeleen leveyden säädintä (katso sivu 12)
- ▶ puolausnopeus muuttuu
- ▶ kun puola on täynnä, pysähtyy puolaus automaattisesti
- ▶ näyttö sulkeutuu
- irrota puola ja vie lanka katkaisijan terään 5 ja katkaise lanka

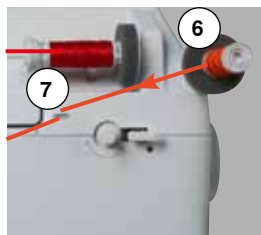

Puolaus ompelun aikana

- aseta vaahtomuovinen rullanaluskiekko pysty lankatappiin 6
- aseta lankarulla pysty lankatappiin
- noudattaen nuolen suuntaa, vie lanka ohjaimen 7 ja

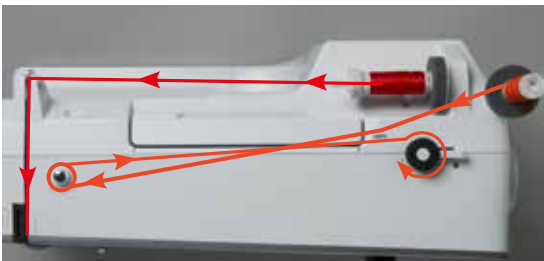

- puolauksen kiristimen ympäri

Jatka seuraavat vaiheet ylläolevan puolausohjeen mukaan.



Kun käytät pysty lankatappia puolaukseen, on suositeltavaa vähentää puolausnopeutta.

Puolan asettaminen puolakoteloon/alalangan pujotus

Puolan poistaminen puolakotelosta

- paina puolakotelon vapautusvipua (katso kuva ohjeesta «Puolakotelon poistaminen/paikalleen asettaminen» tällä sivulla)



- poista puolakotelo allaolevan ohjeen mukaan
- aseta puola puolakoteloon siten, että lanka kiertyy vastapäivään 1
- vedä lankaa vasemmalle ja vie loveen



- vie lanka oikealle jousen alle 2
- vie lanka langanohjaimen alta ja vedä ylöspäin
- ▶ lanka on puojettu langanohjaimen
- langasta vedettäessä
- ▶ tulee puolan pyöriä vastapäivään

Puolakotelon poistaminen/paikalleen asettaminen



Puolakotelon poistaminen

- nosta neula yläasentoon
- virtakytkin asennossa «0»
- avaa etuluukku 1

- paina vapautusvipua 2
- poista puolakotelo



Puolakotelon asettaminen paikalleen

- pidä puolakotelosta kiinni siten, että langanohjain 3 osoittaa ylös
- aseta langanohjain sukkulaportissa olevaan koloon 4
- paina puolakoteloa keskeltä, kunnes se lukkiutuu paikalleen



Alalangan katkaisin

- vie lanka langankatkaisijan terään 5 ja vedä alaspäin
- sulje etuluukku

Ylälangan pujotus

- nosta neula ja paininjalka yläasentoon
- käännä virtakatkaisin «0» asentoon
- aseta vaahtomuovinen aluskiekko lankatappiin
- aseta lankarulla tappiin siten, että lanka purkautuu rullasta myötäpäivään
- kiinnitä sopivan kokoinen lankarullan pidikekiekko

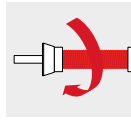

- vie lanka nuolensuunnan mukaan takimmaiseen ohjaimen 1
- pujota lanka eteenpäin kiristysuraan 2

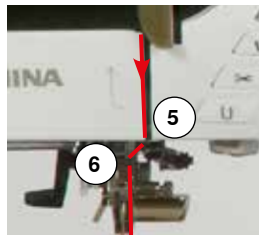
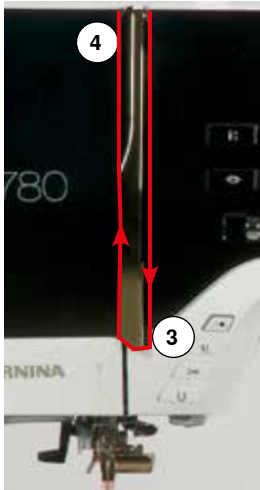

- vedä lanka alas langannostajan suojuksen oikealta puolelta 3
- vedä lanka ylös suojuksen vasemmalta puolelta 4 langannostajan aukkoon
- pujota lanka alas ohjainten 5 ja 6 läpi
- neulan langoitus (katso sivu 24)



Sopivan kokoinen lankarullan pidikekiekko

Rullan halkaisija = kiekon koko. Pidikekiekon tulee lukita lankarulla paikalleen.

Neulan vaihto

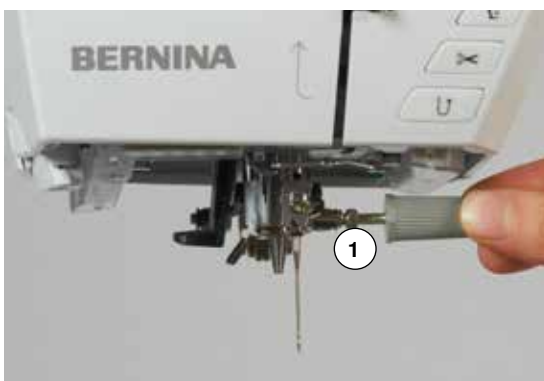

Neulan irrottaminen

- nosta neula yläasentoon
- poista paininjalka tai laske ala-asentoon (katso sivu 24, 32)
- käännä virtakatkaisin «0» asentoon
- löysää neularuuvia 1 harmaalla ruuvimeisselillä
- vedä neula alas ja poista

Neulan asettaminen paikalleen

- neulan litteän puolen tulee osoittaa taaksepäin
- työnnä neula mahdollisimman ylös
- kiristä neularuuvi 1 harmaalla ruuvimeisselillä

Langoitus kaksoisneulalla ompelua varten

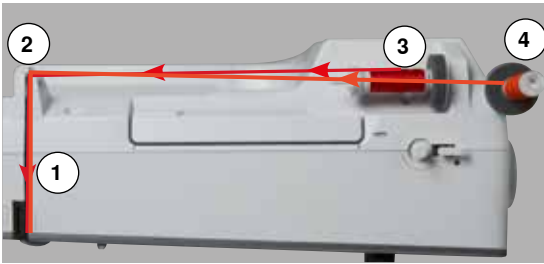

Ensimmäisen langan pujotus

- nosta neula ja paininjalka yläasentoon ja tarvittaessa poista paininjalka
- käännä virtakatkaisin «0» asentoon
- kiinnitä kaksoisneula koneeseen
- aseta vaahtomuovinen aluskieppo lankatappiin
- aseta lankarulla **3** vaaka lankatappiin
- kiinnitä sopivan kokoinen lankarullan pidikekiekko
- vie lanka takimmaiseen ohjaimen **2**
- pujota lanka eteenpäin kiristysuraan ja vie lanka kiristyslevyn **1 oikealta** puolelta alas
- jatka normaaliin tapaan ja
- pujota lanka käsin **oikeanpuoleisen** neulan silmään

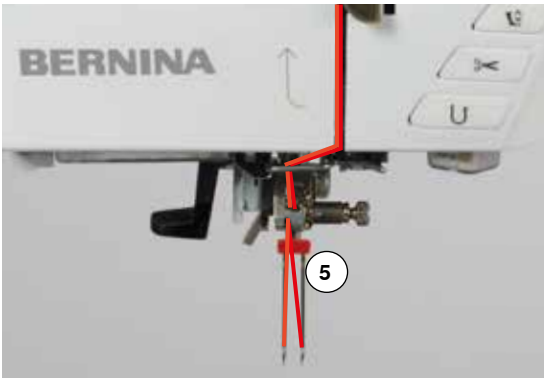

Toisen langan pujotus

- aseta vaahtomuovinen rullanaluskieppo pysty lankatappiin
 - aseta toinen lankarulla **4** pysty lankatappiin
 - vie lanka takimmaiseen ohjaimen **2**
 - pujota lanka eteenpäin kiristysuraan ja vie lanka kiristyslevyn **1 vasemmalta** puolelta alas
 - jatka normaaliin tapaan ja
 - pujota lanka käsin **vasemmanpuoleisen** neulan silmään
- Pujota oikein, sillä langat eivät saa kiertyä toisiinsa ompelun aikana **5**.



Käytettäessä pysty lankatappia aseta aina vaahtomuovinen kiekko rullan alle. Tämä estää langan kiertymisen tapin ympäri rullan alle.

Kolmoisneulan langoitus

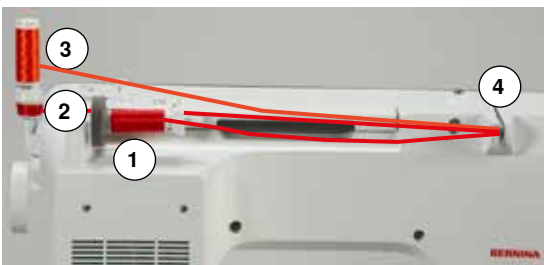

Tarvitset 2 lankarullaa ja yhden täyden puolan samanlaatuista lankaa.

- kiinnitä kolmoisneula
- aseta lankarulla **1** vaaka lankatappiin
- aseta puola **2** ja toinen lankarulla **3** pysty lankatappiin, lankarullan pidikekiekko väliin (molempien lankojen on juostava samaan suuntaan)
- jatka normaaliin tapaan ja
- langoita **kaksi** lankaa kiristyslevyn **4 vasemmalta** puolelta ja **yksi** lanka **oikealta** puolelta
- pujota lanka totuttuun tapaan neulaan asti
- pujota lanka käsin jokaisen neulan silmään



Käyttämällä lisälanganohjainta (lisätarvike) päällekkäin olevat langat juoksevat tasaisemmin.

Neulalangoitin

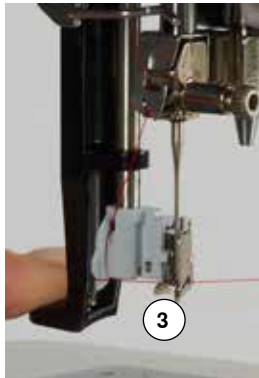
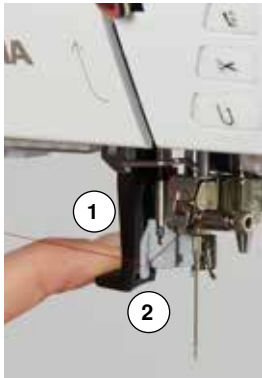

Nosta neula yläasentoon painamalla kantapäällä jalkasäätimen etureunaa.

- nosta neula yläasentoon
 - laske paininjalka ala-asentoon
 - käännä virtakatkaisin «0» asentoon
 - vie lankaa vasemmalle ja taaksepäin
 - paina langoittimen vipu **1** alas ja samanaikaisesti
 - vie lanka hakasen **2** ympäri oikealle neulan eteen
 - vie lanka edestä langoittajan loveen **3** siten, että lanka jää langoittajan koukkuun
 - päästä irti vivusta **1** ja langasta
 - ▶ neula on langoitettu
 - vedä lanka taaksepäin ja
 - vie lanka paininjalan loven kautta taakse ja katkaise ylimääräinen lanka koneen päädyssä olevalla langankatkaisijalla **4**
- Langat vapautuvat katkaisijasta ensimmäisen ommellun tikin myötä.

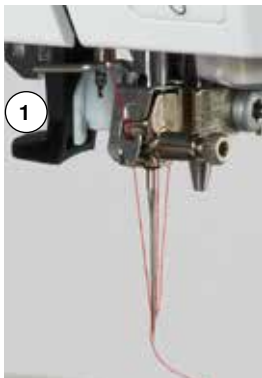

Paininjalan vaihtaminen



Paininjalan irrottaminen

- nosta neula ja paininjalka yläasentoon
- käännä virtakatkaisin «0» asentoon
- nosta kiinnityssalpa **1**
- irrota paininjalka



Paininjalan kiinnittäminen

- aseta paininjalka alhaalta pidikkeeseen
- paina kiinnityssalpa alas **1**

Pistolevy

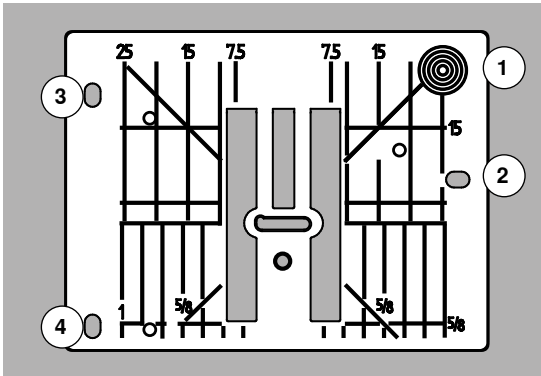

Pistolevyn merkinnät

- pistolevyssä on pitkittäisviivojen merkinnät millimetreinä ja tuumina, sekä poikittais- ja vinoiviivat
- merkintöjen avulla ompelu, esim. päällitikkaus sujuu tarkasti
- vaakasuorat ohjausviivat helpottavat kulmien, napinläpien ym. ompelua
- vinot ohjausviivat ovat hyödyksi tilkkutöissä
- neulan lävistyskohta on mitta-aseteikossa 0 neulan ollessa keskellä
- pitkittäisviivojen asteikko vastaa neulan ja viivan välistä etäisyyttä
- pistolevyssä on mitta-asteikko neulasta oikealle ja vasemmalle puolelle neulan keskiasennosta



Pistolevyn poistaminen

- paina syöttäjän säädintä 5
- ▶ syöttäjä laskeutuu alas
- käännä virtakatkaisin «0» asentoon
- poista paininjalka ja neula
- paina pistolevyä alas sen oikeasta takakulmasta 1, kunnes se ponnahtaa ylös
- poista pistolevy

Pistolevyn asettaminen paikalleen

- aseta pistolevyn aukot 2, 3 ja 4 ohjaustappien päälle
- paina alas kunnes se napsahtaa paikalleen
- paina syöttäjän säädintä
- ▶ syöttäjä nousee ylös ensimmäisen piston jälkeen

Langankireys



Ylälangan kiristys on säädetty liian kireälle = ylälanka vetää alalangan työn yläpinnalle.
Ylälangan kiristys on säädetty liian löysälle = alalanka vetää ylälangan työn alapuolelle.

Kone säättää peruskireyden automaattisesti valitun ompeleen tai ohjelman mukaan.

Langankireys on säädetty BERNINA-tehtaalla valmiiksi käyttämällä Mettler Metrosene-/Seralon-lankaa 100/2 sekä ylä- että alalangan säädössä.

Kun ompelet erikoislangoilla, säädä tarvittaessa langankireys ommeltavaan materiaaliin ja ompeleeseen sopivaksi.



Muuta ylälangan kiristystä.

- kosketa «ylälangan kireys» kuvaketta
- ▶ langankireyden perusasetus näkyy numerona kuvakkeessa ja valkoisena pylväänä
- kosketa kuvaketta «+»/«-» tai
- pyöritä ompeleen leveyden tai tikin pituuden säädintä vasemmalle/oikealle tai
- siirrä kosketuskynällä näytön pylväässä olevaa pyöreeä nuppia
- ▶ ylälangan kiristys muuttuu
- ▶ ylälangan kireyden muutos näkyy pylvään mitta-asteikossa ja numerona kuvakkeessa, jossa keltainen kehys sekä «ylälangan kireys»-kuvakkeessa
- ▶ perusasetus on valkoinen pieni merkki pylväässä
- ▶ ylälangan kireyden muutos koskee vain valittua ommelta

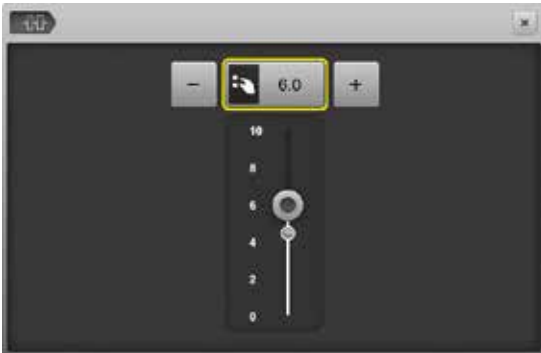

Ylälangankireyden tallennus

- kosketa «palaa»- tai «ylälangan kireys»-kuvaketta
- ▶ muutokset tallentuvat ja näyttö sulkeutuu

Perusasetusten palautus

- kosketa kuvaketta, jossa keltainen kehys
- ▶ perusasetukset palautuvat
- kytke virta pois koneesta
- ▶ kaikki muutokset poistettu

Turvaohjelma



- kosketa «neula» tai «pistolevy» kuvaketta
- ▶ «Neulat ja pistolevyt»-näyttö aukeaa

Näyttö

- ▶ keltainen lippu = suositeltava, paras vaihtoehto
- ▶ vihreä lippu = paras vaihtoehto valittu

Jos valittuun ompeleeseen sopimaton pistolevy tai neula on valittu ja kiinnitetty koneeseen, ilmestyy näytölle animaatio ilmoittaen ongelmasta ja konetta ei voi käynnistää.

Toiminto säilyy muistissa, vaikka koneesta kytketään virta pois.



Neulan valinta

- kosketa valitsemaasi «neula» kuvaketta
- ▶ kone rajoittaa ompeleen leveyden automaattisesti
- ▶ tämä toiminto estää neulan osumisen paininjalkaan tai pistolevyyn = estää neulan katkeamisen, esim. kaksoisneulan käyttö
- ▶ numerot neulakuvakkeissa ilmaisevat neulojen kärkien välin millimetreinä
- kosketa «perusneula» kuvaketta
- ▶ perusneula-asetus on käytössä
- ▶ rajoitustoiminto on poistettu käytöstä

Pistolevyn valinta

- kosketa valitsemaasi «pistolevy» kuvaketta
- ▶ kone rajoittaa ompeleen leveyden automaattisesti
- ▶ tämä estää neulan osumisen paininjalkaan tai pistolevyyn = estää neulan katkeamisen



Tallennus

- kosketa «sulje»- tai «neula»- tai «pistolevy»-kuvaketta
- ▶ muutokset tallentuvat ja näyttö sulkeutuu

Yhteenvedo neuloista



- kosketa «neulavalikoima»-kuvaketta
- ▶ «neulataulukko»-avautuu näytölle



Neulan valinta

- valitse koneeseen kiinnitetty neula ja sen koko

Paininjalan valinta

Jokaiselle valitulle ompeleelle paras mahdollinen paininjalka löytyy «paininjalan valinta»-kuvakkeesta aukeavasta valikosta.

Näyttö

- ▶ keltainen lippu = valinnainen vaihtoehto valitulle ompeleelle
- ▶ vihreä lippu = paras vaihtoehto valittu
- kiinnitä suositeltu paininjalka koneeseen
- kosketa «paininjalan valinta»-kuvaketta
- ▶ «paininjalkavalikoima»-näyttö aukeaa
- kosketa koneeseen kiinnitetyn paininjalan kuvaketta tai kiinnitä vaihtoehtoisesti toinen paininjalka joka on merkitty suositeltavaksi ja valitse myös tämä paininjalka koskettamalla sen kuvaketta «paininjalkavalikoima»-näytöllä.
- selaa näkyviin muita sopivia paininjalkoja selailunuolilla näytön alareunassa tai «0-9»-kuvakkeesta avautuvalla numerovalinnalla
- ▶ jos on riski, että neula osuisi paininjalkaan ei konetta voi käynnistää ja näytölle ilmestyy varoitusviesti
- ▶ koneeseen kiinnitetty paininjalka näkyy nyt valitun paininjalan kuvakkeessa



Vaihtoehtoiset paininjalat

- kosketa kuvaketta
- ▶ kone valitsee sopivat paininjalat näytölle aukeavaan valikkoon

Tallennus

- kosketa «paininjalan valinta»- tai «sulje»-kuvaketta
- ▶ muutokset tallentuvat ja näyttö sulkeutuu

Perusasetusten palautus

- kosketa valitun paininjalan kuvaketta tai valitse «clr»
- ▶ mitään paininjalkaa ei ole valittu

HUOMIO!

On ERITTÄIN TÄRKEÄÄ suorittaa koneeseen kiinnitetyn paininjalan valinta, jonka jälkeen kone kytkee käyttöön kyseisen paininjalan rajoitus- ja turvatoiminnot.

Paininjalan puristuksen muuttaminen

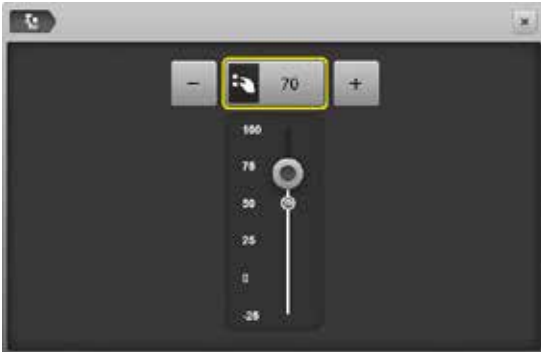

- valitse «paininjalan puristus»
- ▶ paininjalan puristuksen mitta-asteikko avautuu
- pyöritä ompeleen leveyden tai tikin pituuden säädintä vasemmalle/oikealle tai
- kosketa «-»- tai «+»-kuvaketta
- ▶ paininjalan puristus lisääntyy tai vähenee
- ▶ paininjalan puristuksen muutos näkyy pylvään mitta-asteikossa ja numerona kuvakkeessa, jossa keltainen kehys
- ▶ perusasetus on valkoinen pieni merkki pylväässä



Paksuissa ompelutöissä, esim vanutikkaus

- pyöritä ompeleen leveyden tai tikin pituuden säädintä vastapäivään tai
- kosketa «-»-kuvaketta
- ▶ paininjalan puristus näkyy miinusmerkkisenä
- ▶ paininjalka kohoaa kevyesti ja paksua ompelutyötä on helpompi liikuttaa



Paininjalan puristuksen tallentaminen

- kosketa «sulje»- tai «paininjalan puristus»-kuvaketta
- ▶ muutokset tallentuvat ja näyttö sulkeutuu

Perusasetuksen palautus

- kosketa kuvaketta, jossa keltainen kehys
- ▶ perusasetukset palautuvat



Muuta paininjalan puristus käytön jälkeen perusasetukseen.

Syöttäjä ja kankaan syöttö

Jokaisen piston jälkeen syöttäjä liikkuu eteenpäin yhden askeleen. Tämän liikkeen pituus määräytyy valitun tikin pituuden mukaan.

Lyhyellä tikinpituudella myös syöttäjän liike on lyhyt. Kangas liikkuu paininjalan alla melko hitaasti myös ommeltaessa maksiminopeudella. Esim. napinlävet ja satiiniommel ommellaan erittäin lyhyellä tikinpituudella.

Anna kankaan syöttäjä tasaisesti!

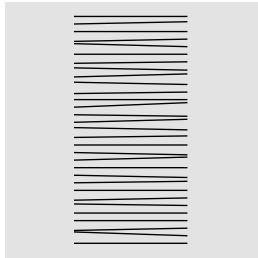
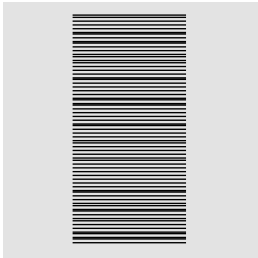
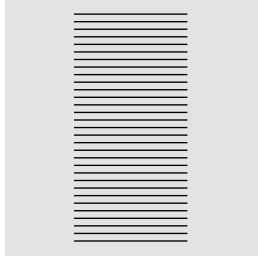

HUOMIO!

Työn vetäminen, työntäminen tai kiinni pitäminen voi vaurioittaa neulaa ja pistolevyä.

Työn vetäminen, työntäminen tai kiinni pitäminen aiheuttaa epätasaisen ompeleen.

Syöttäjän ompeluasento/ala-asento

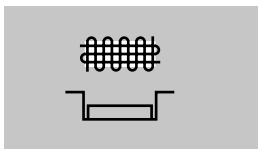

Syöttäjän säädin **1** rungon tasalla.
▶ syöttäjä on ompeluasennossa

Syöttäjän säädin **1** painettuna.
▶ syöttäjä on ala-asennossa
Käsivaraiseen ompeluun (parsinta, käsivarainen kirjonta ja tikkaus).

Toiminnot

Toimintonäppäimet



Käynnistys/pysäytys

- käynnistää ja pysäyttää koneen jalkasäädintä käytettäessä tai ommeltaessa ilman jalkasäädintä
- käynnistää ja pysäyttää BSR-toiminnon, jos BSR-tikkausjalka on kytkettynä koneeseen



Paininjalan asento

- paina näppäintä
- ▶ paininjalka laskeutuu ja nousee jälleen hieman, jotta ompelutyö on helpompi sijoittaa paininjalan alle
- ▶ ompelun alkaessa paininjalka laskeutuu
- paina näppäintä uudelleen
- ▶ paininjalka nousee

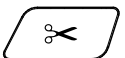

Automaattinen langankatkaisu

- kone katkaisee ylä- ja alangan automaattisesti
- setup-ohjelman avulla voit ohjelmoida 2-6 päättelypistoa. Kone ompelee päättelypistot ennen langan katkaisua

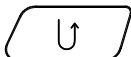

Päättelynäppäin

- päättelee sauman alun ja lopun: taaksepäinompelu niin kauan kuin näppäin on alaspainettuna
- napinläven pituuden ohjelmointi
- automaattisen parsinnan pituuden ohjelmointi
- suoraompeleen automaattipäättelyn (ommel nro 5) kytkimenä
- tilkkuihijan päättelyohjelman nro 1324 kytkimenä



Kuvion alku

- kone siirtyy takaisin alkuun



Neulastop

- paina näppäintä
- ▶ neula nousee tai laskeutuu, samoin kuin painamalla kantapäällä jalkasäätimen etureunaa



Ohjelmitava kuvion loppu/päättely

- paina näppäintä ennen ompelun aloittamista tai sen aikana
- ▶ kone päättelee ompeleen ohjelmoidulla pistojen määrällä
- paina näppäintä ennen ompelun aloittamista tai sen aikana
- ▶ kone päättelee yhdistelmän viimeisen ompeleen ohjelmoidulla pistojen määrällä
- päättelypistojen määrän ja tyyppin voi ohjelmoida setup-toiminnossa
- ▶ ompelun aikana näkyy pysähtymismerkki silloin kun toiminto on aktivoitu

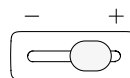

Ompelunopeuden säädin

- ompelu- ja kirjontanopeuden portaaton säätö



«Ohjelmoitava päättely»-näppäin

- ▶ paina näppäintä ennen ompelun aloittamista = kone pääättelee ompeleen tai ommelyhdistelmän alun ohjelmoidulla tikkien määrällä
- ▶ paina näppäintä ompelun aikana = kone pysähtyy välittömästi ja ompelee päättelyn ohjelmoidulla tikkien määrällä
- ▶ päättelypistojen määrän ja tyypin voi ohjelmoida setup-toiminnossa

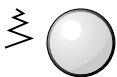

Ompeleen leveyden ja tikin pituuden säätimet (monitoimintosäätimet)

- ompeleen leveyden ja tikin pituuden säätö
- langankireyden muuttaminen
- napinläven aukileikattavan osan leveyden tai napin koon määrittäminen
- hienosäätö
- useat setup-toimintojen muutokset
- useat kirjontatoimintojen muutokset



«Neulan asento»-näppäimet

- paina vasenta näppäintä
- ▶ neula siirtyy vasemmalle
- paina oikeaa näppäintä
- ▶ neula siirtyy oikealle
- pidä näppäin alaspainettuna
- ▶ nopea muutos
- yhteensä 11 neulan asentoa (5 vasemmalle, 5 oikealle, 1 keskellä = 0)

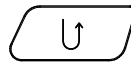
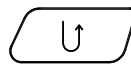

Neulastop ylös ja päättelynäppäin

Jos neulastop on ohjelmoitu ylös ja painat päättelynäppäintä ompelun aikana tai sen loputtua (esim. siksak), kone ompelee vielä yhden piston eteenpäin ennen taaksepäin ompelua.

Neulastop alas ja päättelynäppäin

Jos neulastop on ohjelmoitu alas ja painat päättelynäppäintä ompelun aikana tai sen loputtua (esim. siksak), kone ompelee välittömästi taaksepäin.

Näyttö

Aloitusnäyttö



Järjestelmän asetukset

- 1 Päävalikko
- 2 Setup
- 3 Opastus
- 4 Ompeluopas
- 5 Neuvot
- 6 EKO
- 7 Clear peruutus/poisto



Toiminnot/näytöt

- 8 Ylälangan kiristys
- 9 Turvaohjelma - neula
- 10 Paininjalan näyttö ja valinta
- 11 Paininjalan puristus
- 12 Turvaohjelma - pistolevy
- 13 Syöttäjän asento ylhäällä/alhaalla
- 14 Puolan lankamäärä



Ommelvalikot

- 15 Ompeleen valinta numeroilla
- 16 Hyötyompeleet
- 17 Koristeompeleet
- 18 Kirjaimet
- 19 Napinlävet
- 20 Tilkkuiijän ompeleet
- 21 Henkilökohtainen ohjelma/muisti
- 22 Ommelhistoria



Valinta

- 23 Ompeleen koon sovittaminen näytölle
- 24 Yksittäisompeleet/ommelyhdistelmät
- 25 Selailunuolet oikealle/vasemmalle



Ompeleet

- 26 Ompeleen valinta



Ompeleen näyttö

- 27 Valitun ompeleen näyttö
- 28 Tiedot

Toiminnot - näyttö

Ompelutoiminnot



- kosketa «i» kuvaketta
- ▶ toimintonäyttö aukeaa

Toiminnot

- 1 Neulastop ylös/alas
- 2 Kuvion toisto
- 3 Pitkäpisto
- 4 Peilikuva vasen/oikea
- 5 Peilikuva ylös/alas
- 6 Kuvion pituuden/tikkitheyden muuttaminen
- 7 Tikkilaskuri
- 8 Hienosäätö
- 9 Monisuuntainen ompelu
- 10 Jatkuva taaksepäin ompelu
- 11 Takaperin ompelu
- 12 Ompeleen asetusten tallentaminen
- 13 Ompeleen perusasetusten palauttaminen

Yleistoinnit



Tietoa

- kosketa kuvaketta
- ▶ seuraava näyttö aukeaa



Palaa

- kosketa kuvaketta
- ▶ edellinen näyttö aukeaa
- ▶ kaikki muutokset jäävät voimaan



Asetusten vahvistaminen

- kosketa kuvaketta
- ▶ säätö/valinta on käytössä tai vahvistettu



Valitun näytön sulkeminen

- kosketa kuvaketta
- ▶ näyttö sulkeutuu
- ▶ edellinen näyttö aukeaa



Neulastop ylös/alas (pysyvä muisti)

- kosketa kuvaketta
- ▶ neula näytöllä siirtyy alas
- ▶ neula jää ala-asentoon koneen pysähtyessä
- kosketa kuvaketta uudelleen
- ▶ neula näytöllä siirtyy ylös
- ▶ neula jää yläasentoon koneen pysähtyessä



Kuvion toisto

- kosketa kuvaketta 1x
- ▶ näytölle ilmestyy numero 1 = kone pysähtyy yhden ompeleen tai ommelyhdistelmän lopussa
- kosketa kuvaketta 2-9 kertaa
- ▶ näytölle ilmestyy numero 2-9 = kone pysähtyy ompeleiden tai ommelyhdistelmien valittujen toistokertojen lopussa



Pitkäpisto

- kone ompelee joka toisen piston (maksimi tikinpituus 12 mm)
- käyttö: hyöty- ja koristeompeleet

Poikkeus: napinlävet, kirjaimet



Peilikuva vasen/oikea

Kone ompelee valitun ompeleen peilikuvana vasen/oikea ompelusuuntaan nähden.



Peilikuva ylös/alas

Kone ompelee valitun ompeleen peilikuvana vaakasuunnassa ylös/alas ompelusuuntaan nähden.

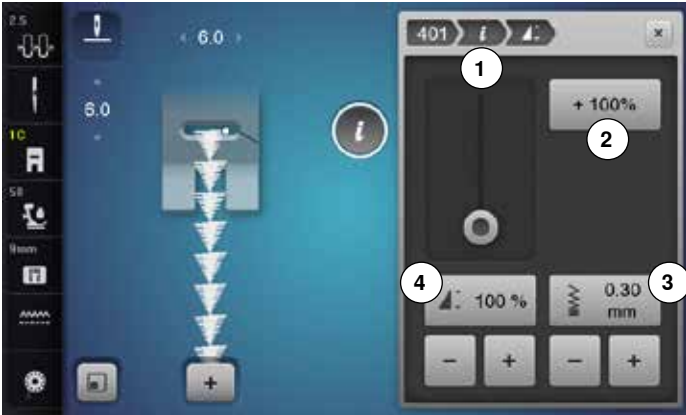

Tikkitiheyden muuttaminen 3

Joidenkin koristeompeleiden (esim. nro 401) tikkitiheyttä voi muuttaa ompeleen pituuden pysyessä samana.

- kosketa «+»-kuvaketta
 - ▶ tikkitiheys pienenee 0.05 mm askelin
 - ▶ tikkien välimatka pitenee
- kosketa «-»-kuvaketta
 - ▶ tikkitiheys kasvaa 0.05 mm askelin
 - ▶ tikkien välimatka lyhenee
- kosketa «takaisin»-kuvaketta 1
 - ▶ toimintonäyttö aukeaa



Kuvion pituuden muuttaminen 4

- siirrä kosketuskynällä näytön pylväässä olevaa pyöreää nuppia
 - ▶ kuvion pituus (peruspituus = 100%) muuttuu portaattomasti
- pidennä tai lyhennä 1%-välein valitsemalla «+»/«-»
- kosketa «+100%»-kuvaketta 2
 - ▶ kuvio pitenee 100%-askelin

Ompeleen pituutta voi säätää 10%-1000% välillä. Joidenkin ompeleiden säätäminen on rajoitettu, eikä niitä voi pidentää 1000% saakka.



Ompeleen asetusten tallentaminen

- muuta valitun ompeleen asetuksia esim. tikin pituutta tai ompeleen leveyttä
- kosketa kuvaketta
 - ▶ muutokset tallentuvat koneen pysyvään muistiin



Ompeleen perusasetusten palauttaminen

- kosketa kuvaketta
 - ▶ kaikki ompeleeseen tehdyt muutokset palautuvat perusasetuksiin



Tikkilaskuri

- kun haluamasi pituus on saavutettu paina päättelynäppäintä
 - ▶ näytölle vaihtuu «auto»
 - ▶ valitun ompeleen tikkimäärä on ohjelmoitu



Hienosäätö

Jousto- ja kuvio-ompeleiden hienosäätö (balanssi).



Monisuuntainen ompelu

- ▶ ompeleen leveyden säätimestä ommel kääntyy 0.5° välein, tikinpituuden säätimestä ommel kääntyy 1° välein ja suoravalinnalla 45° kerralla haluttuun suuntaan
- ▶ ompelusuunta näkyy näytöllä sen vasemmalla puoliskolla
- ▶ aloituskohta on valkoinen piste ja lopetuskohta on punainen risti
- ▶ toiminto on käytettävissä ainoastaan silloin kun valittua ommelta voi ommella eri suuntiin



Jatkuva taaksepäin ompelu

Kone ompelee valittua ommelta taaksepäin.



Takaperin ompelu

- ▶ kone ompelee viimeksi ommellut 200 tikkiä takaperin samoihin neulanpistoihin

Napinläpien ohjelmointitoiminnot



- valitse «napinlävet»
- valitse haluamasi napinläpi
- kosketa «i» kuvaketta

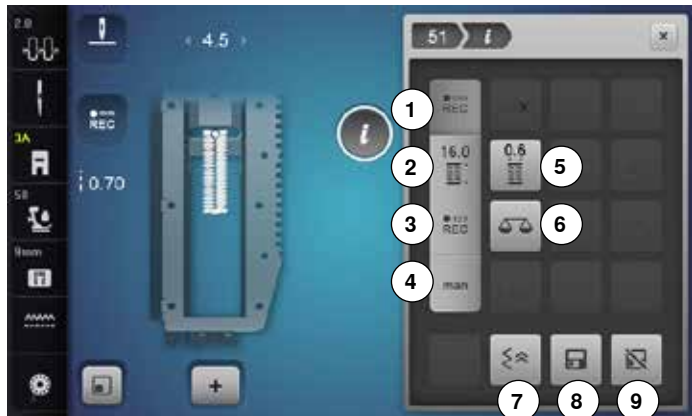

Napinläven muuttaminen

- 1 Napinläven pituuden ohjelmointi
- 2 Napinläven pituuden ohjelmointi millimetreinä
- 3 Tikkilaskurinapinläpi
- 4 Manuaalinen napinläpi
- 5 Napinläven aukileikattavan osan leveys
- 6 Hienosäätö
- 7 Takaperin ompelu
- 8 Ompeleen asetusten tallentaminen
- 9 Ompeleen perusasetusten palauttaminen



Napinläven pituuden ohjelmointi

- ▶ toiminto on käytettävissä (aktivoitu) kun napinläpi on valittu
- määritä napinläven pituus päättelynäppäimellä tai voit ohjelmoida suoraan siinä näkyvän pituuden sen alapuolella olevaa kuvaketta koskettamalla
- ▶ toiminto sulkeutuu pituuden määrittämisen jälkeen
- jos haluat muuttaa napinläven pituutta, kosketa kuvaketta uudelleen



Napinläven pituuden ohjelmointi millimetreinä

Määritä napinläven pituus millimetreinä tikin pituuden tai ompeleen leveyden säätimellä.



Tikkilaskurinapinläpi

- ▶ Ompele ensimmäinen sivu haluamaasi pituuteen.
- paina päättelynäppäintä
- ▶ Ompele toinen sivu haluamaasi pituuteen.
- paina päättelynäppäintä
- ▶ näyttöön vaihtuu «auto»
- ▶ napinläpi on ohjelmoitu



Manuaalinen napinläpi

- ompele 5- tai 7-vaiheinen napinläpi (napinläpityypistä riippuen)
- valitse ompeluvaiheet «ylös/alas»-nuolilla suoraan koneen näytöllä



Napinläven aukileikattavan osan leveys

- säädä napinläven aukileikattavan osan leveys ompeleen leveyden/tikin pituuden säätimillä tai nuolikuvakkeilla 0.1-2.0 mm välille



Hienosäätö

Jousto- ja kuvio-ompeleiden hienosäätö (balanssi).



Takaperin ompelu

- ▶ kone ompelee viimeksi ommellut 200 tikkiä takaperin samoihin neulanpistoihin



Ompeleen asetusten tallentaminen

- muuta valitun ompeleen asetuksia esim. tikin pituutta tai ompeleen leveyttä
- kosketa kuvaketta
- ▶ muutokset tallentuvat koneen pysyvään muistiin



Ompeleen perusasetusten palauttaminen

- kosketa kuvaketta
- ▶ kaikki ompeleeseen tehdyt muutokset palautuvat perusasetuksiin

Kirjaimet



- valitse «kirjaimet»
- valitse kirjaintyyppi
- kosketa «i» kuvaketta

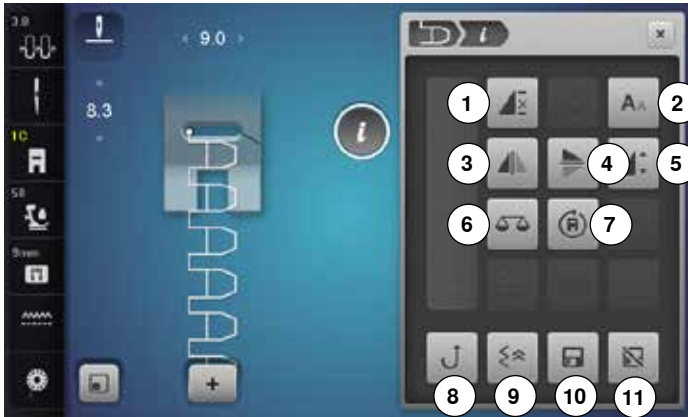

Kirjainten muuttaminen

- 1 Kuvion toisto
- 2 Kirjainten koko
- 3 Peilikuva vasen/oikea
- 4 Peilikuva ylös/alas
- 5 Kuvion pituuden muuttaminen
- 6 Hienosäätö
- 7 Monisuuntainen ompelu
- 8 Jatkuva taaksepäin ompelu
- 9 Takaperin ompelu
- 10 Ompeleen asetusten tallentaminen
- 11 Ompeleen perusasetusten palauttaminen



Kuvion toisto

- kosketa kuvaketta 1x
 - ▶ näytölle ilmestyy numero 1 = kone pysähtyy yhden ompeleen tai ommelyhdistelmän lopussa
- kosketa kuvaketta 2-9 kertaa
 - ▶ näytölle ilmestyy numero 2-9 = kone pysähtyy ompeleiden tai ommelyhdistelmien valittujen toistokertojen lopussa



Kirjainten koko

- valitse kirjain
 - ▶ kirjaimen koko on 9 mm
- kosketa kuvaketta
 - ▶ pienempi «A» on valittu
 - ▶ pienennetty kirjaimen koko valittuna



Peilikuva vasen/oikea

Kone ompelee valitun ompeleen peilikuvana vasen/oikea ompelusuuntaan nähden.



Peilikuva ylös/alas

Kone ompelee valitun ompeleen peilikuvana vaakasuunnassa ylös/alas ompelusuuntaan nähden.



Kuvion pituuden muuttaminen

- siirrä kosketuskynällä näytön pylväässä olevaa pyöreää nuppia
 - ▶ kuvion pituus (peruspituus = 100%) muuttuu portaattomasti
 - pidennä tai lyhennä 1%-välein valitsemalla «+»/«-»
 - kosketa «+100%»-kuvaketta
 - ▶ kuvio pitenee 100%-askelin
- Ompeleen pituutta voi säätää 10%-200% välillä.



Hienosäätö

Jousto- ja kuvio-ompeleiden hienosäätö (blanssi).



Monisuuntainen ompelu

- ▶ ompeleen leveyden säätimestä ommel kääntyy 0.5° välein, tikinpituuden säätimestä ommel kääntyy 1° välein ja suoravallinnalla 45° kerralla haluttuun suuntaan
- ▶ ompelusuunta näkyy näytöllä sen vasemmalla puoliskolla
- ▶ aloituskohta on valkoinen piste ja lopetuskohta on punainen risti
- ▶ toiminto on käytettävissä ainoastaan silloin kun valittua ommelta voi ommella eri suuntiin



Jatkuva taaksepäin ompelu

Kone ompelee valittua ommelta taaksepäin.



Takaperin ompelu

- ▶ kone ompelee viimeksi ommellut 200 tikkiä takaperin samoihin neulanpistoihin



Ompeleen asetusten tallentaminen

- muuta valitun ompeleen asetuksia esim. tikin pituutta tai ompeleen leveyttä
- kosketa kuvaketta
 - ▶ muutokset tallentuvat koneen pysyvään muistiin



Ompeleen perusasetusten palauttaminen

- kosketa kuvaketta
 - ▶ kaikki ompeleeseen tehdyt muutokset palautuvat perusasetuksiin

Ommelyhdistelmät



- kosketa «omnellyhdistelmät» kuvaketta
- valitse ommel
- kosketa «i» kuvaketta

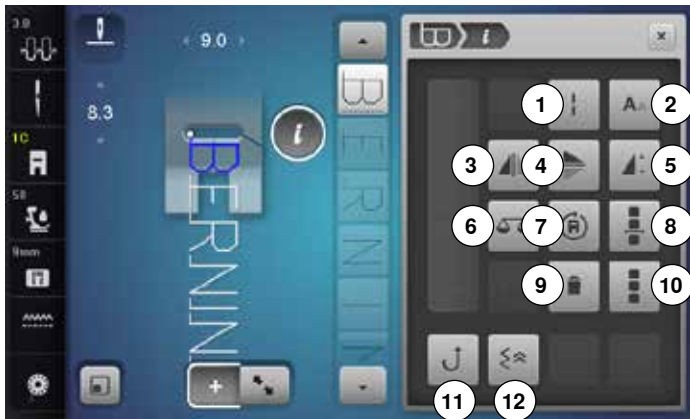

Ommelyhdistelmät

- 1 Pitkäpisto (ei kirjaimia)
- 2 Kirjaimen koko
- 3 Peilikuva vasen/oikea
- 4 Peilikuva ylös/alas
- 5 Kuvion pituuden muuttaminen
- 6 Hienosäätö
- 7 Monisuuntainen ompelu
- 8 Ommelyhdistelmän muuttaminen kursorin kohdalla
- 9 Poistaminen
- 10 Koko ommelyhdistelmän muuttaminen
- 11 Jatkuva taaksepäin ompelu
- 12 Takaperin ompelu



Pitkäpisto

- kone ompelee joka toisen tikin (maksimi tikinpituus 12 mm)
- käyttö: hyöty- ja koristeompeleet

Poikkeus: kirjaimet



Kirjainten koko

- valitse kirjaintyyppi
- ▶ kirjaimen koko on 9 mm
- kosketa kuvaketta
- ▶ pienempi «A» on valittu
- ▶ pienennetty kirjaimen koko valittuna



Peilikuva vasen/oikea

Kone ompelee valitun ompeleen peilikuvana vasen/oikea ompelusuuntaan nähden.



Peilikuva ylös/alas

Kone ompelee valitun ompeleen peilikuvana vaakasuunnassa ylös/alas ompelusuuntaan nähden.



Kuvion pituuden muuttaminen

- siirrä kosketuskynällä näytön pylväässä olevaa pyöreää nuppia
 - ▶ kuvion pituus (peruspituus = 100%) muuttuu portaattomasti
 - pidennä tai lyhennä 1%-välein valitsemalla «+»/«-»
 - kosketa «+100%»-kuvaketta
 - ▶ kuvio pitenee 100%-askelin
- Ompeleen pituutta voi säätää 10%-1000% välillä. Joidenkin ompeleiden säätäminen on rajoitettu, eikä niitä voi pidentää 1000% saakka.



Hienosäätö

Jousto- ja kuvio-ompeleiden hienosäätö (balanssi).



Monisuuntainen ompelu

- ▶ ompeleen leveyden säätimestä ommel kääntyy 0,5° välein, tikinpituuden säätimestä ommel kääntyy 1° välein ja suoravallinnalla 45° kerralla haluttuun suuntaan
- ▶ ompelusuunta näkyy näytöllä sen vasemmalla puoliskolla
- ▶ aloituskohta on valkoinen piste ja lopetuskohta on punainen risti
- ▶ toiminto on käytettävissä ainoastaan silloin kun valittua ommelta voi ommella eri suuntiin



Ommelyhdistelmän muuttaminen kursorin kohdalla

- kosketa kuvaketta
- ▶ näyttö avautuu



Poistaminen

Yksittäinen ompeleen poistaminen.



Koko ommelyhdistelmän muuttaminen

- kosketa kuvaketta
- ▶ näyttö avautuu



Jatkuva taaksepäin ompelu

Kone ompelee valittua ommelta taaksepäin.



Takaperin ompelu

- ▶ kone ompelee viimeksi ommellut 200 tikkiä takaperin samoihin neulanpistoihin



- kosketa «ommiyhdistelmät» kuvaketta
- valitse ommel
- kosketa «i» kuvaketta
- kosketa «kursorin sijainti» kuvaketta

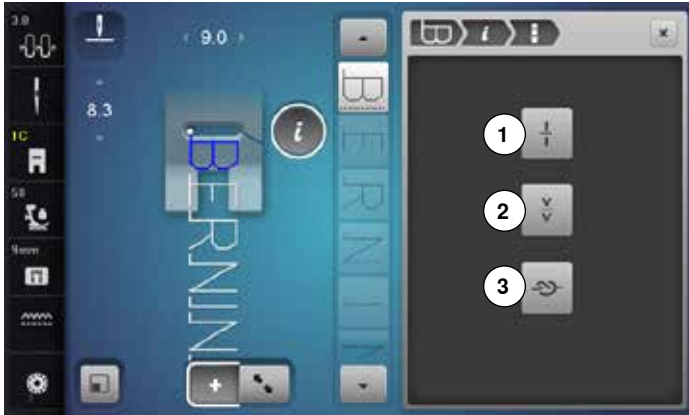

Toiminnot

- 1 Ommelyhdistelmän alimuisti 1
- 2 Ommelyhdistelmän alimuisti 2
- 3 Päättely



Ommelyhdistelmän alimuisti 1

- jakaa ommelyhdistelmät pienempiin osiin
- kone ompelee vain ommelyhdistelmän kursorin ja jakamisen merkin välisen osan
- siirrä kursori seuraavan ommeltavan osan kohdalle



Ommelyhdistelmän alimuisti 2

- yhdistelmä ompelun voi halutessa keskeyttää
- keskeyttämisen jälkeen kone siirtyy seuraavan osan alkuun



Päättely

- ohjelmoi toiminto ommelyhdistelmään
- kone päättelee ommelyhdistelmän tai jokaisen ompeleen alun ja lopun



- kosketa «ommelyhdistelmät» kuvaketta
- valitse ommel
- kosketa «i» kuvaketta
- kosketa «koko yhdistelmän muuttaminen» kuvaketta

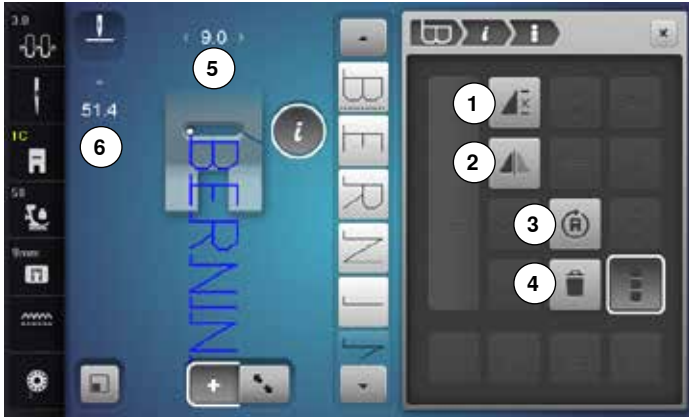

Toiminnot

- 1 Ommelyhdistelmän toisto
- 2 Peilikuva vasen/oikea
- 3 Monisuuntainen ompelu
- 4 Poistaminen



Ommelyhdistelmän toisto

- kosketa kuvaketta 1x
- ▶ näytölle ilmestyy numero 1: Kone pysähtyy ommelyhdistelmän lopussa
- kosketa kuvaketta 2-9 kertaa
- ▶ näytölle ilmestyy numero 2-9: Kone pysähtyy valittujen toistoketojen lopussa



Peilikuva vasen/oikea

Kone ompelee koko yhdistelmän peilikuvana vasen/oikea ompelusuuntaan nähden.



Monisuuntainen ompelu

- ▶ ompeleen leveyden säätimestä ommel kääntyy 0.5° välein, tikinpituuden säätimestä ommel kääntyy 1° välein ja suoravalinnalla 45° kerralla haluttuun suuntaan
- ▶ ompelusuunta näkyy näytöllä sen vasemmalla puoliskolla
- ▶ aloituskohta on valkoinen piste ja lopetuskohta on punainen risti
- ▶ toiminto on käytettävissä ainoastaan silloin kun valittua ommelta voi ommella eri suuntiin



Poistaminen

Koko ommelyhdistelmän poistaminen.



Ommelyhdistelmän leveyden muuttaminen

- kosketa «ompeleen leveyden näyttö»-kuvaketta 5
- ▶ «ompeleen leveys» näyttö avautuu
- kosketa «muuta ommelyhdistelmän leveyttä»-kuvaketta
- ▶ ommelyhdistelmän kaikki ompeleet muuttuvat samanleveysiksi kuin ommelyhdistelmän levein ommel



Ommelyhdistelmän pituuden muuttaminen

- kosketa «ompeleen pituuden näyttö»-kuvaketta 6
- ▶ «ompeleen pituus»-näyttö avautuu
- kosketa «muuta ommelyhdistelmän pituutta»-kuvaketta
- ▶ ommelyhdistelmän kaikki ompeleet muuttuvat samanpituusiksi kuin ommelyhdistelmän pisin ommel



- kosketa «omnellyhdistelmät» kuvaketta
- omnellyhdistelmän luominen
- kosketa «editointi» kuvaketta
- kosketa «i» kuvaketta

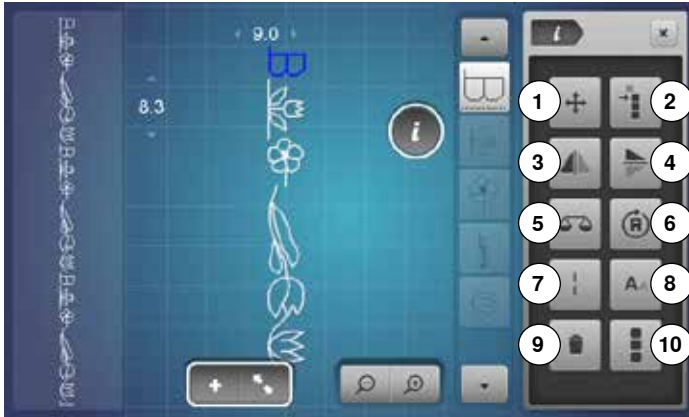

Toiminnot

- 1 Siirtymäpistot
- 2 Yhden tai useamman ompeleen siirtäminen omnellyhdistelmässä
- 3 Peilikuva vasen/oikea
- 4 Peilikuva ylös/alas
- 5 Hienosäätö
- 6 Monisuuntainen ompelu
- 7 Pitkäpisto
- 8 Kirjainten koko
- 9 Poistaminen
- 10 Koko omnellyhdistelmän muuttaminen



Siirtymäpistot

Avaa näytön jolla siirtymäpistot lisätään.



Ompeleen siirtäminen omnellyhdistelmässä

Yksittäistä ommelta voi siirtää vaaka- ja pystysuunnassa sekä viistoon.



Usean ompeleen siirtäminen omnellyhdistelmässä

Useampaa ommelta yhdessä voi siirtää vaaka- ja pystysuunnassa sekä viistoon.



Peilikuva vasen/oikea

Kone ompelee valitun ompeleen peilikuvana vasen/oikea ompelusuuntaan nähden.



Peilikuva ylös/alas

Kone ompelee valitun ompeleen peilikuvana vaakasuunnassa alas/ylös ompelusuuntaan nähden.



Hienosäätö

Jousto- ja kuvio-ompeleiden hienosäätö (balanssi).



Monisuuntainen ompelu

- ▶ ompeleen leveyden säätimestä ommel kääntyy 0.5° välein, tikinpituuden säätimestä ommel kääntyy 1° välein ja suoravalinnalla 45° kerralla haluttuun suuntaan
- ▶ ompelusuunta näkyy näytöllä sen vasemmalla puoliskolla
- ▶ toiminto on käytettävissä ainoastaan silloin kun valittua ommelta voi ommella eri suuntiin



Pitkäpisto

- kone ompelee joka toisen piston (maksimi tikin pituus 12 mm)
- käyttö: hyöty- ja koristeompeleet

Poikkeus: kirjaimet



Kirjainten koko

- valitse kirjain
- ▶ kirjaimen koko on 9 mm
- kosketa kuvaketta
- ▶ pienempi «A» on valittu
- ▶ pienennetty kirjaimen koko valittuna



Poistaminen

Yksittäinen ompeleen poistaminen.



Koko omnellyhdistelmän muuttaminen

- kosketa kuvaketta
- ▶ toiminnot käytettävissä (aktivoitu)

Setup-toiminto

Setup-toiminnon näyttö

Setup-toiminto mahdollistaa näytön ja asetusten muuttamisen käyttäjän omien tarpeiden mukaisiksi. Omat asetukset säilyvät muistissa myös virran katkaisun jälkeen. Kaikki edellisestä poikkeava on mainittu erikseen, jokainen kyseisen toiminnon kohdalla.



- kosketa «setup»-kuvaketta
- ▶ setup-valikko avautuu



- 1 Ompeluasetukset
- 2 Kirjonta-asetukset
- 3 Henkilökohtaiset asetukset
- 4 Valvontatoiminnot
- 5 Äänimerkit
- 6 Koneen asetukset

Ompeluasetukset



- kosketa «ompeluasetukset» kuvaketta



- 1 Ylälangan kireyden muuttaminen
- 2 Ompelunopeuden säätö
- 3 Päättelypistot ompeleen alussa
- 4 «Toiminto-näppäinten/toiminto kuvakkeen» ohjelmointi



Ylälangan kireyden muuttaminen

- kosketa «langankireys»-kuvaketta



- siirrä kosketuskynällä näytön palkissa olevaa pyöreää nuppia oikealle/vasemmalle tai
- käännä tikin pituuden tai ompeleen leveyden säädintä tai
- kosketa «+»/«-»-kuvakkeita
- ▶ ylälangan kireyden perusasetusta voi muuttaa miinus/plus kahteen 1
- ▶ perusasetus = 0.0



Ompelunopeuden säätö

- kosketa «ompelunopeuden säätö»-kuvaketta



- siirrä kosketuskynällä näytön palkissa olevaa pyöreää nuppia oikealle/vasemmalle tai
- käännä tikin pituuden tai ompeleen leveyden säädintä tai
- kosketa «+»/«-»-kuvakkeita
- ▶ suurin mahdollinen ompelunopeus 2 muuttuu
- ▶ numero kuvakkeessa, jossa keltainen kehys on koneen ompelunopeus (pistoa minuutissa) perusasetus on valkoinen pieni merkki palkissa



Päättelypistot ompeleen alussa

- ▶ toiminto on käytössä (perusasetus)
- ▶ kone ompelee 4 päättelypistoa ompeleen alkuun
- kosketa harmaata kuvaketta
- ▶ toiminto on pois käytöstä = kone ei ompele päättelypistoja

Setup-toiminto



«Toiminto-näppäinten/toiminto kuvakkeen» ohjelmointi

- kosketa «toiminnot»-kuvaketta

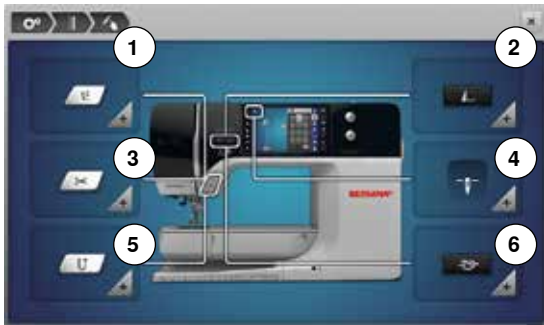

- 1 Paininjalan leijunta-asento
 - 2 Automaattinen päättely
 - 3 Automaattinen langankatkaisu ja päättelypistot
 - 4 Paininjalan asento ja neulastop alas
 - 5 «päättely»-näppäimen ohjelmointi
 - 6 «ohjelmoitava päättely» ohjelmointi
- valitse toiminto



Paininjalan leijunta-asento

- kosketa «paininjalan leijunta»-kuvaketta

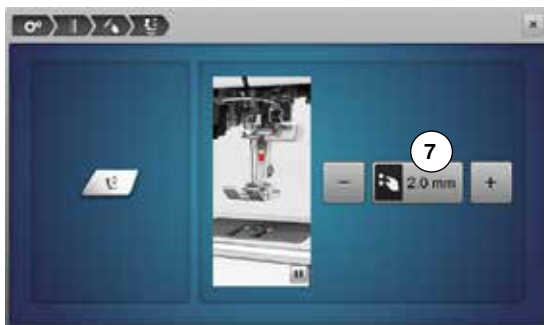

- pyöritä ompeleen leveyden tai tikin pituuden säädintä tai
- kosketa «+»/«-»-kuvakkeita
- paininjalan noston voi säätää 0 mm ja 7 mm välillä
- ▶ perusasetus = 2 mm
- ▶ asetuksen luku = ompelutyön etäisyys paininjalasta millimetreinä, näkyy kuvakkeessa 7

Perusasetusten palautus

- kosketa kuvaketta, jossa keltainen kehys
- ▶ perusasetukset palautuvat



Automaattinen päättely

- kosketa «päättelyohjelma»-kuvaketta

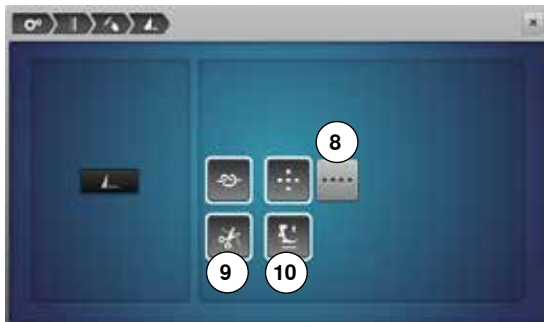

Päättelypistojen määrän ja tyylin voi ohjelmoida «kuvion loppu/päättely»-näppäimeen.

- ▶ perusasetus = neljä pistoa samaan paikkaan
- valitse neljä lyhyttä päättelypistoa eteenpäin kuvakkeesta 8
- «+»/«-»-kuvakkeilla päättelypistojen määräksi voi valita 3-6

Automaattinen lankaleikkuri

- ▶ jos toiminto 9 on valittuna katkaisee kone ylä- ja alalangan automattisesti päättelyn jälkeen

Paininjalan nosto

- ▶ jos toiminto 10 on valittuna nousee paininjalka ylös päättelyn jälkeen
- ▶ jos ei ole valittuna, paininjalka pysyy alhaalla



Automaattinen langankatkaisu ja päättelypistot

- kosketa «lankaleikkuri»-kuvaketta

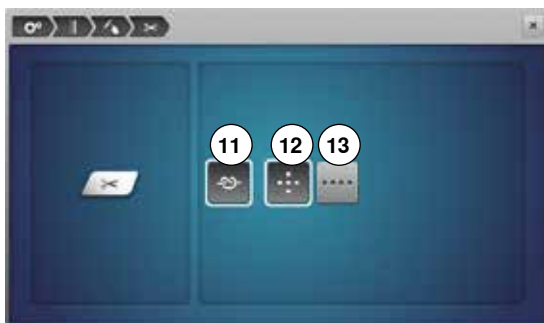

Ennen langankatkaisua ommeltavien päättelypistojen määrän ja tyylin voi ohjelmoida.

- ▶ perusasetus = päättelypistoja ei ole ohjelmoitu
- kosketa kuvaketta 11
- ▶ kuvake 12 aktivoituu, päättelypistot käytössä
- ▶ kone ompelee neljä (4) päättelypistoa samaan paikkaan
- kuvakkeesta 13 valitaan päättelypistot eteenpäin
- «+»/«-»-kuvakkeilla voi päättelypistojen määräksi valita 2-6



Paininjalan asento ja neulastop alas

- kosketa «paininjalan asento»-kuvaketta
- ▶ kun **14** on valittuna, jää paininjalka koneen pysähtyessä alas
- ▶ kun **15** on valittuna, paininjalka nousee juuri sen verran, että työn saa käännettyä (leijunta-asento)
- ▶ kun **16** on valittuna, paininjalka nousee korkeimpaan asentoon

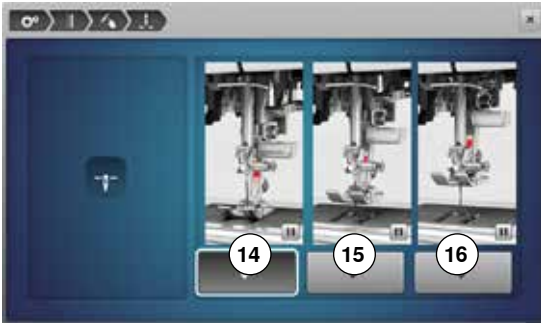

Päätelynäppäimen ohjelmointi

- kosketa «päätelynäppäin»-kuvaketta
- ▶ kun **17** on valittuna ja päätelynäppäintä painetaan ompelee kone jatkuvasti taaksepäin
- ▶ kun **18** on valittuna ja päätelynäppäintä painetaan ompelee kone takaperin samoihin neulapistoihin



«Ohjelmoitava päätely»-näppäimen ohjelmointi

- kosketa «ohjelmoitava päätely»-kuvaketta

Päätelypistojen määrän ja tyylin voi ohjelmoida koneen rungossa olevaan «ohjelmoitava päätely»-näppäimeen.

- ▶ perusasetus = neljä päätelypistoa paikalla
- valitse lyhyet päätelypistot eteenpäin kuvakkeesta **19**
- «+»/«-»-kuvakkeilla päätelypistojen määräksi voi valita 2-6

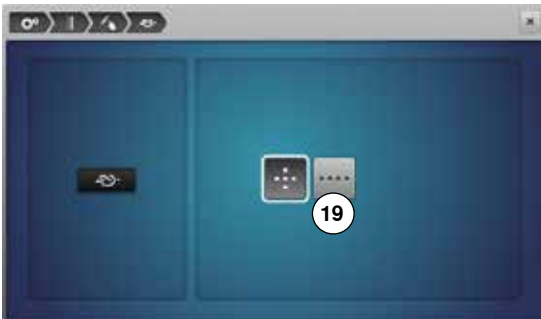

Kirjonta-asetukset



- kosketa «kirjonta-asetukset» kuvaketta



- 1 Ylälangan kireyden muuttaminen
- 2 Kirjontanopeuden säätäminen
- 3 Kirjontakehyksen säätäminen
- 4 Kankaan paksuus
- 5 Päättely käytössä/pois käytöstä
- 6 Automaattinen langankatkaisu

Ylälangan kireyden **1** ja kirjontanopeuden **2** asetukset muutetaan samalla tavalla kuin ommeltaessa (ohjeet sivulla **45**).

- kosketa kuvaketta



Kirjontakehyksen säätäminen

- kosketa «kirjontakehyksen säätö »-kuvaketta



Kirjontakehyksen säätö -toiminnolla määritetään kirjontakehyksen keskikohta. Toimintoa suoritettaessa tulee kirjontalaitteen olla kytkettynä koneeseen.

- kiinnitä valittu kirjontakehys kirjontalaitteeseen ja seuraa näytön ohjeita



- aseta kohdistuslevy kehukseen
- ▶ kehys liikkuu ja neula siirtyy kehysten keskikohtaan
- jos neula **ei ole** tarkalleen kohdistuslevyn keskipisteen kohdalla, siirrä kehystä näytöllä olevien nuolien avulla niin, että neula on tarkalleen keskikohdassa
- kosketa kuvaketta ✓
- ▶ säätö tallentuu



Kankaan paksuus

- kosketa «kankaan paksuus»-kuvaketta
- jos kirjottava materiaali **7** on paksumpaa kuin 4 mm, esim. frotee valitse kuvakkeista 7,5 mm tai 10 mm
- ▶ kirjontakehys siirtyy seuraavan piston kohdalle vasta neulan ollessa hiven korkeammalla
- ▶ kun kone käynnistyy virrankatkaisun jälkeen on asetus palautunut perusasetukseen 4 mm.



Päättely käytössä/pois käytöstä

Perusasetus = toiminto on käytössä (aktivoitu).

- ▶ kirjontakuvion sekä automaattisen langankatkaisun valinnan jälkeen kone ompelee kolme päättelypistoa
- kosketa harmaata kuvaketta
- ▶ toiminto ei ole käytössä = kone ei ompele päättelypistoja. Nosta alalanka ylös käsipyörän avulla ja pidä langoista kiinni kirjonnin aloituksessa.



Automaattinen langankatkaisu

- kosketa «automaattinen langankatkaisu»-kuvaketta
- kosketa kuvaketta **8**
- ▶ automaattinen langankatkaisu väri­vaihdon yhteydessä on käytössä tai pois käytöstä
- kosketa kuvaketta **9**
- ▶ automaattinen langankatkaisu on käytössä/pois käytöstä

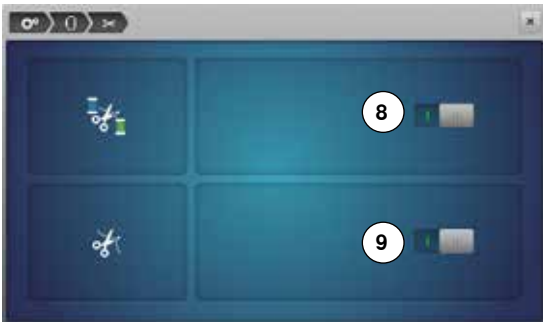

Setup-toiminto

Henkilökohtaiset asetukset



- kosketa «henkilökohtaiset asetukset»-kuvaketta
- valitse haluamasi näytön väri



- kosketa tekstipalkkia 1



Aloitusruudun teksti

- aloitusruudun tekstin kirjoittaminen tai muuttaminen 2
- Välilyönti on näppäimistön alareunassa.
- ▶ kirjoitettu teksti näkyy näppäimistön yläpuolella 2
 - vahvista koskettamalla ✓

Alkutekstin poistaminen

- kosketa tekstipalkkia 2
- ▶ koko teksti on poistettu

Muutokset

- kosketa kuvaketta 3
- ▶ poistaa yhden merkin kerralla oikealta vasemmalle



- 4 «ABC» isot kirjaimet (perusasetus)
- 5 «abc» pienet kirjaimet
- 6 «1,2,3» numerot ja matemaattiset merkit
- 7 «@&!...» erikoismerkit

Valvontatoiminnot



- kosketa «valvontatoiminnot» kuvaketta



Seuraavat valvontatoiminnot voidaan ottaa käyttöön tai poistaa käytöstä:

- 1 Ylälankavahti
- 2 Alalankavahti

Ylä- ja alalankavahti

- ▶ silmä auki = toiminto on käytössä
- kosketa harmaata kuvaketta
- ▶ silmä suljettu = toiminto on pois käytöstä

Valvontatoimintojen äänimerkit ja niiden tyypit asetetaan toimintojen äänimerkkiasetuksessa.

Äänimerkkiasetusten muuttaminen



Ompeleen/toiminnon/BSR-toiminnon valinta

- kosketa «äänimerkkiasetukset» kuvaketta

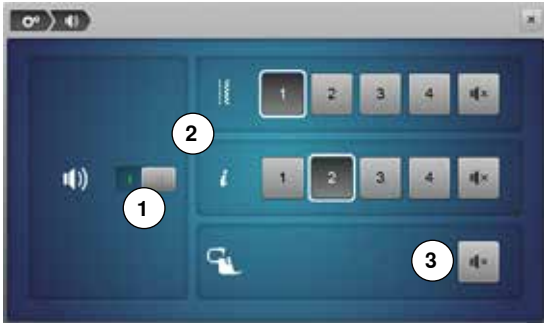

Koskettamalla kuvaketta **1** voit ottaa äänimerkit käyttöön tai poistaa ne käytöstä.

Kone ilmoittaa ompeleiden ja toimintojen valinnan äänimerkillä **2**.

- valitse ompelutoimintoihin yksi neljästä erilaisesta äänimerkistä koskettamalla kyseistä kuvaketta (1-4)
- ota käyttöön BSR -toiminnon äänimerkki **3** koskettamalla palkissa olevaa «kaiutin»-kuvaketta
- kosketa «kaiutin»-kuvaketta
- ▶ poistaa valitun ryhmän äänimerkit käytöstä

Koneen asetukset



- kosketa «koneen asetukset»-kuvaketta



- 1 Kielen valinta
- 2 Näytön asetukset
- 3 Näytön kalibrointi
- 4 Perusasetukset
- 5 Puhdistus/Päivitys
- 6 Tiedot



Kielen valinta

- kosketa «kielen valinta»-kuvaketta
- valitse haluamasi kieli



Setup-toiminto



Näytön asetukset

- kosketa «näytön asetukset» kuvaketta



Kirkkaus

- siirrä kosketuskynällä tai sormella palkissa olevaa pyöreää nuppia 1 oikealle/vasemmalle tai
- pyöritä ompeleen leveyden säädintä tai
- kosketa «+»/«-» kuvakkeita
- ▶ näytön kirkkaus muuttuu
- ▶ perusasetus on valkoinen pieni merkki palkissa
- ▶ muutos näkyy kuvakkeessa, jossa keltainen kehys

Ompeluvalo

- ▶ ompeluvalo on päällä, kun kuvake on valittuna (keltainen kehys) 2
- kosketa harmaata kuvaketta
- ▶ ompeluvalo on pois päältä

Ompeluvalon kirkkaus

- siirrä kosketuskynällä tai sormella palkissa olevaa pyöreää nuppia 3 oikealle/vasemmalle tai
- pyöritä tikiinpitouden säädintä tai
- kosketa «+»/«-»-kuvakkeita
- ▶ ompeluvalon kirkkaus muuttuu
- ▶ perusasetus on valkoinen pieni merkki palkissa
- ▶ muutos näkyy kuvakkeessa, jossa keltainen kehys



Näytön kalibroittoiminnon voi avata myös seuraavalla tavalla:

- kytke virta pois koneesta
- pidä molemmat neulan asento näppäimet alaspainettuna
- kytke virta koneeseen ja kalibroittoiminnon avautuessa vapauta molemmat näppäimet



Näytön kalibrointi

- kosketa «näytön kalibrointi» kuvaketta

- kosketa ristin keskikohtaa kosketuskynällä
- ▶ risti siirtyy seuraavaan paikkaan
- toista kunnes kaikki kolme tarkistuspistettä on kalibroitu
- ▶ näyttö sulkeutuu
- ▶ säätö tallentuu



Perusasetukset

- kosketa «perusasetukset»-kuvaketta



Perusasetusten palautus

Voit valita seuraavista:

- 1 Palauta ompelu
- 2 Palauta kirjonta
- 3 Palauta kaikki

- kosketa kuvaketta, jonka asetukset haluat palauttaa tehdasasetuksiin
- vahvista koskettamalla ✓



Poista käyttäjän data

Voit valita seuraavista:

- 4 Ompelu «Henkilökohtainen ohjelma»
- 5 Kirjonta «My designs-Omat kirjontakuviot»
- 6 Kirjonta «USB-muistitikku» (tikun oltava kytkettynä koneeseen)

- kosketa palkkia, jonka tiedot haluat poistaa
- vahvista koskettamalla ✓
- ▶ tiedot on poistettu

Poikkeukset:

Langankireyden säätö, näytön kirkkaus ja väri sekä koneen nopeus tulee palauttaa kunkin toiminnon omasta valikosta.

Puhdistus/päivitys



- kosketa «puhdistus/päivitys»-kuvaketta



- 1 Automaattinapinlapijalan nro 3A kalibrointi
- 2 Ompelu- ja kirjontakoneen päivitys
- 3 Lankaleikkurin siepparin puhdistus
- 4 Ompelu- ja kirjontakoneen voitelu
- 5 Kirjontalaitteen säilytysasento



Automaattinapinlapijalan nro 3A kalibrointi

- kosketa «kalibrointi» kuvaketta



- kiinnitä automaattinapinlapijalka nro 3A koneeseen
- paina käynnistys-/pysäytysnäppäintä
- ▶ automaattinapinlapijalka nro 3A liikkuu eteen- ja taaksepäin
- ▶ kun kone on suorittanut kalibrointiohjelman loppuun, näytölle ilmestyy viesti kalibroinnin onnistumisesta

Tämä automaattinapinlapijalka nro 3A on kalibroitu käytettäväksi ainoastaan tässä koneessa

Päivitys

HUOMIO!

Älä poista USB-muistitikkuja koneesta ennen kuin näytölle tulee viesti, että päivitys on valmis.



- kytke koneeseen BERNINA USB-muistitikku, jossa uusin päivitysversio
- kosketa «update» kuvaketta

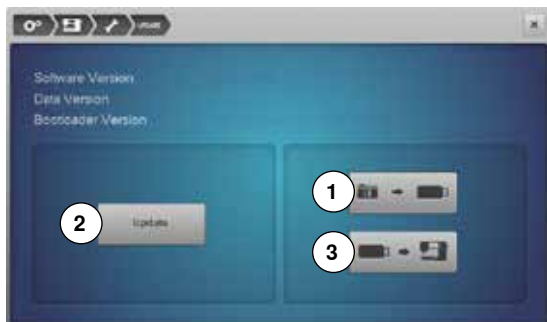

Tallenna käyttäjän omat tiedostot ja asetukset ennen päivityksen aloittamista.

- kosketa kuvaketta 1
- ▶ koneen tiedot tallennetaan USB-muistitikulle
- kosketa «update» kuvaketta ja päivitys käynnistyy 2

Kone tarkastaa aluksi, että:

- ▶ USB-muistitikku on kytketty koneeseen
- ▶ muistitikussa on tarpeeksi vapaata tilaa
- ▶ muistitikussa on oikea päivitysversio
- ▶ päivitykset ja asetukset tallentuvat

Jos päivitys onnistui, siitä tulee näytölle viesti ja kone on valmis käyttöön.

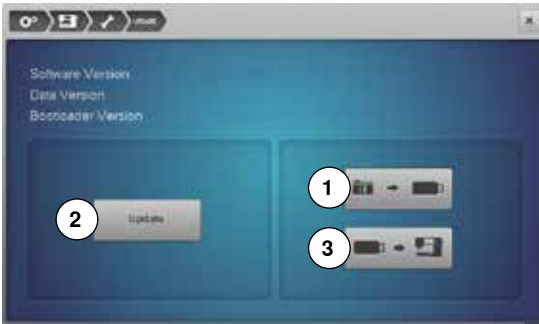

- ▶ jos päivitys ei käynnisty tai keskeytyy, siitä tulee näytölle viesti Jos tiedot ja asetukset eivät ole päivityksen jälkeen koneella:
- kosketa kuvaketta **3**
- ▶ tiedostot USB-muistitikulta tallennetaan koneelle



Voit ladata koneen uusimman ohjelmaversion osoitteesta www.bernina.com



Lankaleikkurin siepparin puhdistus

- kosketa «puhdistus» kuvaketta
- puhdista lankaleikkurin sieppari ohjeiden mukaan



Ompelu- ja kirjontakoneen voitelu

- kosketa «voitelu»-kuvaketta
- voitele kone näytön ohjeiden ja animaation mukaan



Kirjontalaitteen säilytysasento

Älä siirrä kirjontalaitteen kirjontavartta manuaalisesti. Seuraa näytön ohjeita ja kone siirtää kirjontavarren oikeaan paikkaan, jolloin kirjontalaitteen voi pakata sen alkuperäiseen laatikkoon.

- valitse «kirjontalaitteen säilytysasento»



Setup-toiminto

Koneen tiedot



- kosketa «tiedot»-kuvaketta



- 1 Versio
- 2 Jälleenmyyjän tiedot
- 3 Huoltotiedot



Versio

- kosketa «versio»-kuvaketta



- ▶ ompelukoneen ja siihen kiinnitetyn kirjontalaitteen versiot ovat näkyvissä
- ▶ kokonaistikkimäärä ja tikkimäärä edellisen valtuutetun BERNINA huollon jälkeen on näkyvissä



Jälleenmyyjän tiedot

- kosketa «jälleenmyyjän tiedot»-kuvaketta



Seuraavat BERNINA-jälleenmyyjän tiedot voidaan kirjata:

- Liikkeen nimi
- Osoite
- Puhelinnumero
- www.sivu tai sähköpostiosoite



Huoltotiedot

- kosketa «huoltotiedot»-kuvaketta



Voit tallentaa koneen huoltotiedot ja tiedot huollon tarpeesta USB-muistikulle ja toimittaa mustitikon BERNINA jälleenmyyjälle:

- kytke USB-muistitikku koneeseen
- valitse «LOG»
- ▶ tiedot on tallennettu USB-muistitikulle
- poista USB-muistitikku koneesta

Opastus

Opastuksen yhteenveto

Opastuksesta löydät tietoa ompelun eri aiheista.



- valitse «opastus»
- ▶ «Opastusnäyttö aukeaa»



- 1 Lanka/langoitus
- 2 Ompelutekniikat
- 3 BSR
- 4 Kirjonta
- 5 Paininjalka
- 6 Napinlävet
- 7 Tikkaus
- 8 Vianetsintä
- 9 Neulat
- 10 Muita tietoja
- 11 Polvinostin (FHS)



- valitse haluamasi aihe esim. paininjalat
- ▶ näytölle avautuu eri aiheita paininjaloista ja niiden käytöstä
- valitse haluamasi aihe esim. paininjalan vaihtaminen



- ▶ näytölle aukeaa haluamasi aihe
- selaa monitoimisäätimillä sivua alaspäin



- kosketa «seuraava» kuvaketta
- ▶ seuraava sivu aukeaa



- kosketa «palaa» kuvaketta
- ▶ edellinen sivu aukeaa



- kosketa «sulje»-kuvaketta
- ▶ opastusnäyttö sulkeutuu
- ▶ edellinen näyttö aukeaa

Ompeluopas

Ompeluoppaan yhteenveto

Ompeluopas antaa tietoa ompelutyötä koskeissa valinnaisissa aiheissa. Materiaalin ja halutun ompelutekniikan valinnan jälkeen näyttöön ilmestyvät suositukset sopivista neuloista, paininjaloista jne.

► kone säätää paininjalan puristuksen ja ylälangan kireyden automaattisesti



- valitse «ompeluopas»
- ompeluopasnäyttö aukeaa

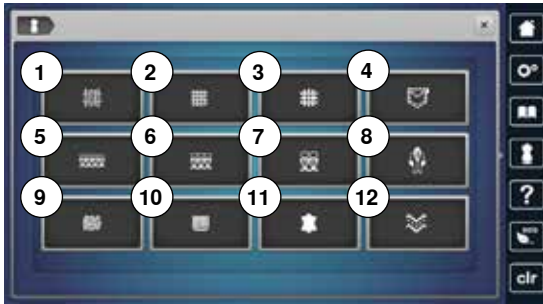

- 1 Ohuet kudotut kankaat
- 2 Keskivahvat kudotut kankaat
- 3 Paksut kudotut kankaat
- 4 Farkku
- 5 Ohuet neulokset
- 6 Keskipaksut neulokset
- 7 Paksut neulokset
- 8 Turkikset
- 9 Frotee
- 10 Nukkapintaiset kankaat
- 11 Nahka ja vinyyli
- 12 Tylli ja pitsi

Ompelutekniikat/Suosituksset



- kosketa kuvaketta esim. ohuet kudotut kankaat



- 1 Saumausommel
- 2 Huolittelu
- 3 Piilo-ommel
- 4 Napinläpi
- 5 Vetoketju
- 6 Koristeompeleet
- 7 Vanutikkaus
- 8 Käsivarainen tikkaus
- 9 Aplikointi

- valitse ompelutekniikka koskettamalla kuvaketta esim. napinläpi
- Jos haluamasi ompelutekniikka ei löydy listalta, valitse jokin samantyyppinen aihe.

- suositukset valitulle materiaalille ja ompelutekniikalle aukeavat näytölle
- vahvista koskettamalla ✓
- sopiva ommel suositusasetuksilla käyttövalmiina koneen näytöllä

Ompeluoppaan sulkeminen

- kosketa ✗

Neuvot

Neuvot ohjelmasta löydät tietoa yksittäisistä ompeleista ja toiminnoista näytöllä.



- valitse «neuvot»
- valitse haluamasi ommel tai toiminto



Ompeleet

Näytölle aukeaa seuraavat tiedot:

- ▶ ompeleen nimi
- ▶ sopivat materiaalit
- ▶ suositukset

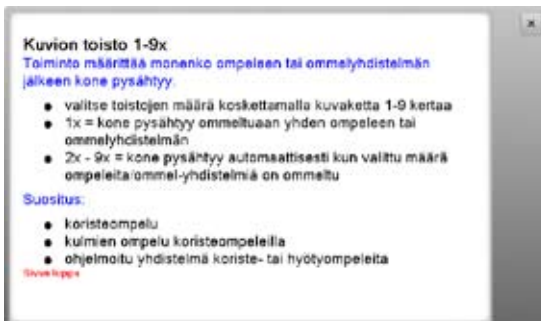

Toiminnot

Näytölle aukeaa seuraavat tiedot:

- ▶ toiminnon nimi
- ▶ toiminnon kuvaus
- ▶ käyttösuositukset

Neuvot ohjelman sulkeminen

- kosketa «sulje»-kuvaketta
- ▶ neuvot ohjelma sulkeutuu
- ▶ edellinen näyttö aukeaa

Hienosäätö

Hyöty- ja koristeompeleet

Ompelukoneen kaikki ompeleet on tarkistettu ja säädetty tehtaalla. Erilaiset kankaat, neulokset ja tukimateriaalit saattavat kuitenkin vaikuttaa ohjelmoitujen ompeleiden ulkonäköön, ne voivat olla liian tiheitä tai liian väljiä. Ompeleen muodostusta on mahdollista korjata ommeltavaan materiaaliin sopivaksi elektronisen hienosäädön avulla, jolloin ompeleesta tulee aina täydellinen.



- kosketa «i» kuvaketta
- kosketa «hienosäätö» kuvaketta



Hyöty- ja koristeompeleet

- ▶ näytön vasemmalla puolella on ommel sellaisena, kuin sen pitäisi ommeltuna näyttää
- ▶ näytön oikealla puolella muutokset näkyvät sitä mukaan kun niitä tehdään



Muutokset

Oikealla puolella oleva ommel (esim. kenno-ommel) jää auki:

- pyöritä tikinpituuden säädintä tai kosketa «+»/«-»-kuvakkeita kunnes oikeapuoleinen ommel on samanlainen kuin ommeltu
- ▶ muutokset näkyvät numerona kuvakkeessa, jossa keltainen kehys
- kosketa «sulje»- tai «i»-kuvaketta
- ▶ muutokset tallentuvat
- ▶ edellinen näyttö aukeaa



Sivuttaissyöttöompeleet

- ▶ näytön vasemmanpuoleinen ommel sellaisena kuin se on ohjelmoitu ja miltä sen pitäisi ommeltuna näyttää
- ▶ näytön oikealla puolella muutokset näkyvät sitä mukaan kun niitä tehdään



Esimerkiksi sivuttaisyöttöompeleen nro 212 hienosäätöä joudutaan käyttämään molempiin suuntiin.

Korjaukset pystysuunnassa

- pyöritä tikinpituuden säädintä tai kosketa «+»/«-»-kuvakkeita kunnes oikeapuoleisen ompeleen pituus on sama kuin ommeltu

Korjaukset vaakasuunnassa

- pyöritä ompeleen leveyden säädintä tai kosketa «+»/«-»-kuvakkeita kunnes oikeapuoleisen ompeleen leveys sama kuin ommeltu

Perusasetusten palautus

- kosketa «i» kuvaketta
- kosketa «hienosäätö»-kuvaketta jossa keltainen kehys
- kosketa kuvaketta, jossa keltainen kehys
- ▶ perusasetukset palautuvat



Eko

Eko toiminnon kuvaus

Aktivoi eko-toiminto silloin, kun virta on kytketty koneeseen ja se on pidemmän aikaa käyttämättä.



Eko-toiminnon käyttöön ottaminen

- valitse «eco»
- ▶ näyttö sammuu
- ▶ virrankulutus vähenee ja ompeluvalo sammuu

Eko-toiminto toimii samalla lapsilukkona. Näytöltä ei voi valita mitään toimintoja eikä konetta voi käynnistää.

Eko-toiminnon sulkeminen

- valitse «eco»
- ▶ kone on jälleen valmis käyttöön

Hyötyompeleet

Hyötyompeleiden yhteenveto

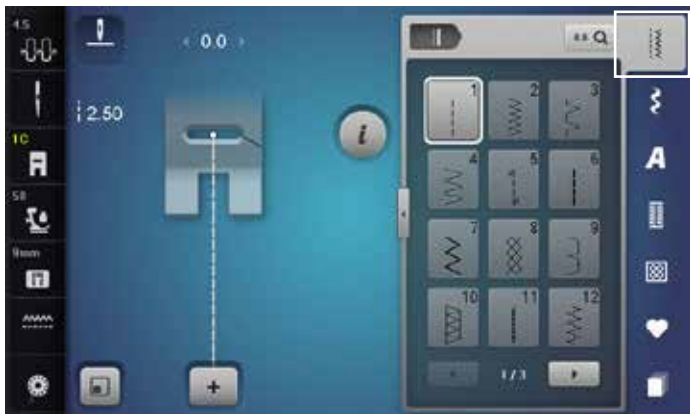

- valitse «hyötyompeleet»
- ▶ hyötyompeleiden valikko aukeaa näytölle
- selailunuolilla saat valikon loput hyötyompeleet näkyviin

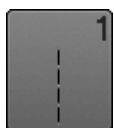

1 Suoraommel

Pehmeät kankaat ja neulokset. Näkyvät saumat ja päärmeet alusasuihin, vaatteisiin, pöytäliinoin jne.



2 Siksak

Reunojen huollittelu, kuminauhan ja pitsin kiinnitys



3 Vari-overlock

Ohuet trikoot. Joustavat huollittelusaumat ja päärmeet



4 Kaariommel

Useimmat materiaalit. Paikkaus, kankaan korjaaminen, saumojen vahvistaminen jne.



5 Päättelyommel

Kaikenlaiset materiaalit. Päättelee ompeleen alun ja lopun suoraompeleistoilla



6 Vahvistettu suoraommel

Vahvistetut saumat tukeville kankaalle. Koriste- ja päällitikkaus



7 Vahvistettu siksak

Vahvistetut saumat tukeville kankaalle. Koriste- ja päällitikkaus



8 Kenno-ommel

Pehmeät kankaat ja neulokset. Näkyvät saumat ja päärmeet alusasuihin, vaatteisiin, pöytäliinoin jne.



9 Piilo-ommel

Useimmat kangastyytit. Näkymätön helmakäänne. Simpukkareunat ohuissa materiaaleissa, koristesaumot



10 Kaksois-overlock

Kaikenlaiset neulokset. Samanaikainen saumaus ja huollittelu



11 Erittäin joustava ommel

Erittäin joustavat avoimet saumat joustaviin materiaaleihin



12 Poimutusommel

Useimmat materiaalit. Poimuttaminen kumilangalla. Liitossaumat = kahden vierekkäisen kappaleen yhdistäminen. Koristeompeleet



13 Jousto-overlock

Keskivahvat neulokset, frotee ja tukevat kudotut kankaat. Huollittelusaumat ja tasosaumat



14 Trikoo-ommel

Kaikille trikoomateriaaleille. Näkyvät saumat neuleisiin ja alusasuihin, trikoon korjaaminen

**Universal-ommel**

Paksut materiaalit, kuten huopa ja nahka. Tasosaumat, näkyvät saumat, kuminauhan kiinnitys, koristesaummat

**3-askel siksak**

Kankaan reunojen huolittelu ja vahvistaminen, kuminauhan kiinnitys, koristesaummat

**Lycra-ommel**

Molempiin suuntiin joustavat materiaalit. Yhdistävät tasosaumat ja päärmeet ohuissa materiaaleissa esim. alusasut

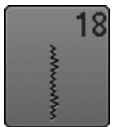
**Jousto-ommel**

Kaikki joustavat materiaalit. Avoimet saumat urheiluasuiissa

**Vahvistettu overlock**

Keskivahvat neulokset ja frotee. Huolittelusaumat, tasosaumat

**Saumausommel**

Paksut ja joustavat, koneella tai käsin tehdyt neulokset. Samanaikainen saumaus ja huolittelu

**Harsintaommel**

Saumojen, päärmeiden tilkkutöiden ym. harsinta. Vanun kiinnitys

**Parsintaohjelma**

Automaattinen parsinta. Ohuet ja keskivahvat kankaat

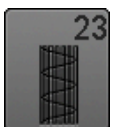
**Parsintaohjelma, vahvistettu**

Automaattinen parsinta, paksut kankaat

**Trenssi**

Taskujen suiden vahvistaminen, vyölenkit jne.

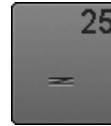
**Trenssi (lyhyt)**

Taskujen suiden vahvistaminen, vyölenkkien ompelu, vetoketjun ja sauman lopun vahvistaminen

**Kolmiotrenssi**

Keskivahvat ja paksut kankaat. Taskujen suiden, vetoketjujen ja vetoketjuhalkioiden vahvistaminen

**Kolmiotrenssi (kapea)**

Ohuet ja keskivahvat kankaat. Taskujen suiden, vetoketjujen ja vetoketjuhalkioiden vahvistaminen

**Piilo-ommel, kapea**

Piilo-ommel ohuille materiaaleille

**Vahvistettu suoraommel pitkäpistolla**

Vahvistetut saumat, tukevat kankaat. Koriste- ja päällitikkaus

**Suoraommel - yksi tikki**

Käytetään ommelyhdistelmässä kahden erillisen koristeompeleen välillä

**Suoraommel - kolme tikkiä**

Käytetään ommelyhdistelmässä kahden erillisen koristeompeleen välillä

**Parsintaohjelma, siksak**

Sopii käytettäväksi jatkuvan taaksepäinompelun ollessa valittuna. Erittäin paksut kankaat

Ompeleen valinta

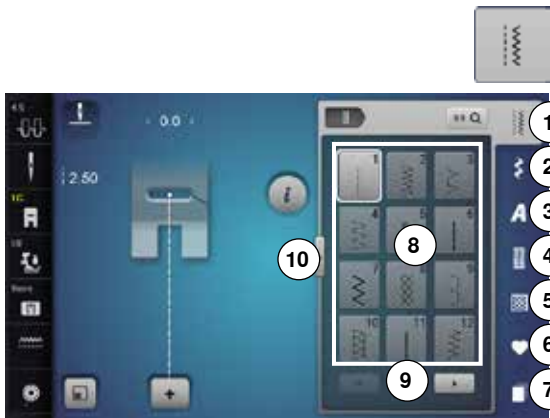

Suoravalinta 1

- valitse haluamasi ommelryhmä 1-5

- 1 Hyötyompeleet
 - 2 Koristeompeleet
 - 3 Kirjaimet
 - 4 Napinlävet
 - 5 Tilkkuilijan ompeleet
 - 6 Henkilökohtainen ohjelma/muisti
 - 7 Ommelhistoria
- ▶ ommelvalikko aukeaa näytölle 8
 - valitse haluamasi ommel
 - selailunuolilla saat valikon loput vaihtoehdot näkyviin 9



Suoravalinta 2

- valitse haluamasi ommelryhmä 1-5
- kosketa kuvaketta 10
- ▶ ommelvalikon näyttö laajenee
- ▶ näkyvässä samanaikaisesti suurempi määrä ompeleita
- ▶ selailunuolilla saat valikon loput ompeleet näkyviin
- ▶ valitut ommelryhmät saa suoraan näkyviin, esim. koristeompeleet
- kosketa kuvaketta 10 uudelleen
- ▶ perusnäyttö aukeaa



Numeroilla

- kosketa kuvaketta «0-9»
- ▶ näyttö muuttuu ommelvalinnaksi 13
- valitse ompeleen numero
- ▶ valitun ompeleen numero näkyy palkissa 11
- kosketa kuvaketta 12
- ▶ viimeinen numero poistetaan
- kosketa kuvaketta 11
- ▶ koko luku poistetaan
- vahvasta koskettamalla kuvaketta 14

Keskeytys

- kosketa kuvaketta «0-9» tai
- kosketa kuvaketta 15
- ▶ edellinen näyttö aukeaa



Jos valittu ommelnumero ei ole käytössä, ilmestyy valitun numeron näytölle kolme kysymysmerkkiä 11.

Ompelen muuttaminen käyttötarkoitukseen sopivaksi

Ommel voidaan muuttaa ommeltavaan materiaaliin ja käyttötarkoitukseen sopivaksi. Tässä esitetyt muutokset soveltuvat kaikkiin hyötyompeleisiin ja useisiin koristeompeleisiin.



Ommelmuisti on rajaton; voit tallentaa samalle ompeleelle muutoksen useaan eri toimintoon, esimerkiksi:

- Tikin pituus
- Ompelen leveys
- Neulan asento
- Ompelen pidentäminen
- Peilikuva
- Pitkäpisto
- Langankireys
- Hienosäätö
- Kuvion toisto 1-9 kertaa

Ommelmuisti

Muutettu tikin pituus ja ompelen leveys jävät automaattisesti koneen muistiin.

Esimerkki:

- ompele muutetulla ompeleella (esim. siksak)
- valitse toinen ommel (esim. suoraommel) ja ompele
- valitse jälleen siksak ja tekemäsi muutokset ovat edelleen muistissa

Perusasetusten palautus

Perusasetukset voi palauttaa manuaalisesti yksittäisille ompeleille.

- ompeleen leveys-/tikinpituus-näytöllä kosketa kuvaketta, jossa keltainen kehys tai
- kosketa «-»/«+» kuvakkeita tai
- siirrä kosketuskynällä pyöreää nuppia näytöllä tai
- valitse «clr»
- ▶ kaikki **valitun** ompelen muutetut asetukset palautuvat perusasetuksiin
- kytke virta pois koneesta
- ▶ kaikkien ompeleiden kaikki muutetut asetukset palautuvat perusasetuksiin

Pysyvä muisti

BERNINA ompelukoneen perusasetuksia voi muuttaa ja tallentaa pysyväan muistiin, jolloin ne säilyvät muistissa vaikka koneesta kytketään virta pois.



Perusasetusten muuttaminen

- valitse ommel, esim. siksak
- muuta säätimillä ompeleen leveyttä ja tikin pituutta



Muutosten tallentaminen

- kosketa «i» kuvaketta
- kosketa «tallenna»-kuvaketta
- kosketa «sulje»- tai «i»-kuvaketta
- ▶ muutokset on tallennettu



Perusasetusten palautus

- kosketa «i» kuvaketta
- kosketa «perusasetukset»-kuvaketta
- kosketa «sulje»- tai «i»-kuvaketta
- ▶ perusasetukset on palautettu

Muuta ompeleen leveyttä ja tikin pituutta



- pyöritä säätimiä tai
 - valitse ompeleen leveys-/tikinpituus-näyttö
 - kosketa «-»/«+»-kuvakkeita tai
 - siirrä kosketuskynällä näytön palkissa olevaa pyöreää nuppia
- Voit muuttaa ompelun aikana.



Ommeltaessa hyöty- ja tilkkulijan ompeleita, näkyy muutettu tikin pituus numerona **1**.



Muiden ompeleiden sekä kirjainten koko pituus näytössä **2**. Todellinen tikin pituus **3** näkyy vain avatussa tikin pituuden näytössä.

Hyötyompeleiden käyttöesimerkkejä

Suoraommel



Kaksoisautomaattijalka nro 1C/1D

Suoraommel nro 1

Kun koneeseen kytketään virta, on suoraommel valittuna.

- ▶ neula on ylhäällä

Käyttö

Sopii kaikille materiaaleille.



Säädä tikin pituus ommeltavaan kankaaseen sopivaksi

Esim. farkkukankaalle pidempi tikki = 3-4 mm ja ohuille kankaille lyhyempi tikki = 2-2.5 mm.

Säädä tikin pituus käytettävään lankaan sopivaksi

Esim. cordonnet-langalla päällitikkaus pidempi tikki = 3-5 mm.

Käytä neulastop alas toimintoa

Estää kankaan luistamisen työn asettelun aikana tai työtä käännettäessä.

Vahvistettu suoraommel



Kaksoisautomaattijalka nro 1C/1D

Vahvistettu suoraommel nro 6

Avoimet saumat

Kestävä sauma tukeviin ja koviin kankaisiin, kuten farkku- ja markiisikangas.



Tukevat ja tiheäkudoksiset kankaat

Farkkuneula ja farkkujalka nro 8 helpottavat farkku- ja markiisikanaan ompelua.

Koristeellinen päällitikkaus

Pidennä tikin pituutta ja valitse vahvistettu suoraommel koristeellisiin päälliompeleisiin.

Vahvistettu siksak



Kaksoisautomaattijalka nro 1C/1D

Vahvistettu siksak nro 7

Vahvistettu sauma erityistä kestävyyttä vaativiin kohteisiin, koristetikkaus.



Usein pestävien kohteiden saumat. Huolitele reunat. Käytä erittäin koviin materiaaleihin farkkuneulaa.

Vetoketju

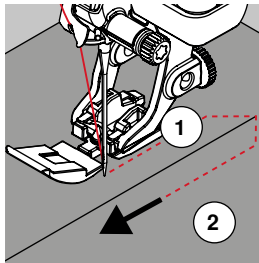
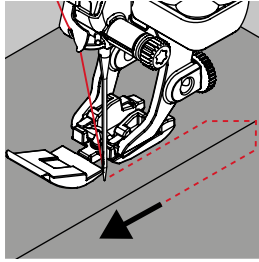

Vetoketjijalka nro 4D

Suoraommel nro 1

Valmistelu

- ompele sauma vetoketjuhalkioon asti
- ompele päättelypistot
- harsi sauma vetoketjuhalkiosta reunaan
- huolittele saumanvarat
- silitä sauma auki
- poista harsinlanka
- vetoketjun harsinta: harsi vetoketju kankaan alle niin, että saumat ovat kohdakkain vetoketjun keskellä

Ompelu

- avaa vetoketjua muutamia senttejä
- siirrä neulan asento äärioikealle
- aloita ompelu ylhäältä vasemmalta
- ohjaa työtä niin, että paininjalan reuna kulkee mahdollisimman lähellä vetoketjun hammastusta
- pysäytä ennen vetoketjun lukkoa neulan asento alhaalla
- nosta paininjalka
- vedä vetoketju kiinni
- jatka ompelua vetoketjun päähän asti ja pysäytä neulan asento alhaalla
- nosta paininjalka
- käännä työ
- ompele vetoketjun toiselle puolelle, pysäytä neulan asento alhaalla
- nosta paininjalka
- käännä työtä jälleen
- ompele vetoketjun toinen sivu alhaalta ylös

Vaihtoehtoisesti ompele vetoketjun molemmat sivut alhaalta ylös

Soveltuu kaikille nukkapintaisille kankailla esim. sametti.

- suorita valmistelu kuten edellä
- aloita ompelu saumasta vetoketjun päästä neulan asento oikealla
- ompele vinosti vetoketjun hammastuksen viereen
- ompele ensimmäinen sivu **1** alhaalta ylös
- siirrä neulan asento vasemmalle
- ompele toinen sivu **2** samoin alhaalta ylös



Ompelu vetoketjun lukon kohdalla

- sulje vetoketju ja ompele noin 5 cm päähän lukosta
- jätä neula alas, nosta paininjalka, avaa vetoketju, laske paininjalka alas ja jatka ompelua, käytä polvinostinta

Ompelun aloitus

- pidä langanpäistä kiinni kun aloitat ompelun. Vedä työtä samanaikaisesti kevyesti taaksepäin (vain muutaman piston verran) tai
- aloita ompelu 1-2 cm päästä reunasta ja ompele ensin taaksepäin, jatka ompelua tavalliseen tapaan

Erityisen paksu/kova vetoketju tai kangas

Tasainen ommel jälki saadaan käyttämällä neulaa nro 90-100.

Käsivarainen parsinta

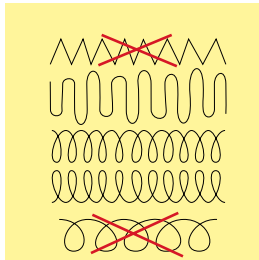

Parsintajalka nro 9 (lisätarvike)

Suoraommel nro 1

Reikien tai kuluneiden alueiden parsiminen

Korvaa langat pysty- ja vaakasuunnassa kaikissa materiaaleissa.

Valmistelu

- laske syöttäjä alas
- kiinnitä apupöytä
- pingota ompelutyö parsintakehykseen (lisätarvike)
- ▶ parsinta-alue pysyy tasaisesti kireällä eikä voi venyä

Ompelu

- työskentele vasemmalta oikealle ja liikuta työtä tasaisin liikkein
- muuta suuntaa ylös ja alas kaarevasti. Terävissä käännteissä lanka voi katketa tai syntyä reikiä
- ompele eripituisia pätkiä, jotta lanka häviää paremmin kankaaseen

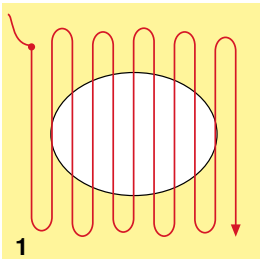

1

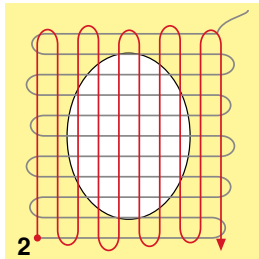

2

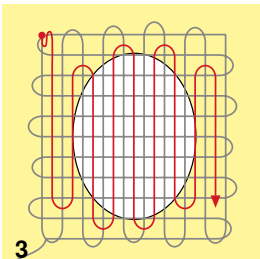

3

1 Ompelu reiän päältä

- älä ompele ensimmäisiä rivejä liian tiheään. Ompele reilusti reikää isommalle alalle
- ompele reuna epätasaiseksi
- käännä työtä 90 astetta

2 Peitä ensimmäiset ommelrivit

- älä ompele liian tiheään
- käännä työtä 180 astetta

3 Viimeistele

- ompele vielä yksi erittäin harva rivistö



Epätasainen tikinmuodostus

- jos lanka kasaantuu työn yläpuolelle, liikuttele työtä hitaammin
- jos lanka muodostaa solmuja työn alapuolelle, liikuttele työtä nopeammin

Lanka katkeaa

Liikuta työtä tasaisemmin.

Automaattinen parsintaohjelma



Kaksoisautomaattijalka nro 1C
Automaattinapinläprijalka nro 3A

Parsintaohjelma nro 22

Nopea tapa repeytyneiden tai kuluneiden alueiden parsintaan
Korvaa langat pystysuunnassa kaikissa materiaaleissa.

Valmistelu

- pingota ohut kangas parsintakehykseen (lisätarvike)
- ▶ työ pysyy tasaisena, eikä ommeltaessa veny tai kiristä

Parsinta kaksoisautomaattijalalla nro 1C

Parsinnan alku on vasemmassa takareunassa.

- ompele ensimmäinen ommelrivi
- pysäytä kone
- paina päättelynäppäintä
- ▶ pituus on ohjelmoitu
- jatka ompelua
- ▶ kone pysähtyy automaattisesti
- valitse «clr»
- ▶ ohjelmointi poistettu

Parsinta automaattinapinläprijalalla nro 3A

- repeämät ja vaurioituneet kohdat
- parsinnan enimmäispituus 3 cm
- toimi samoin kuin parsinta kaksoisautomaattijalalla nro 1C



Vahvistaminen

Parsittaessa ohuita kankaita/neuloksia käytä tukimateriaalia työn alapuolella.

Parsinta-alue kiristää

Korjaa hienosäätötoiminnolla (hienosäädön ohje sivulla 60).

Automaattinen parsintaohjelma, vahvistettu



Automaattinapinläprijalka nro 3A

Parsintaohjelma, vahvistettu nro 23

Nopea tapa repeytyneiden tai kuluneiden alueiden parsintaan

Korvaa langat pystysuunnassa kaikissa materiaaleissa.

Valmistelu

- pingota ohut kangas parsintakehykseen (lisätarvike)
- ▶ työ pysyy tasaisena, eikä ommeltaessa veny tai kiristä

Parsinta automaattinapinläprijalalla nro 3A

Parsinnan alku on vasemmassa takareunassa.

- ompele ensimmäinen ommelrivi
- pysäytä kone
- paina päättelynäppäintä
- ▶ pituus on ohjelmoitu
- jatka ompelua
- ▶ kone pysähtyy automaattisesti
- valitse «clr»
- ▶ ohjelmointi poistettu



Suurialaiset työt

Siirrä työtä paininjalan alla ja jatka kuluneen alueen parsimista. Kertaalleen ohjelmoitu pituus säilyy koneen muistissa.



Pituuden ohjelmointi millimetreinä (ohje sivulla 38). Parsinnan pituuden voi ohjelmoida 30 mm asti.

Automaattinen parsintaohjelma, siksak

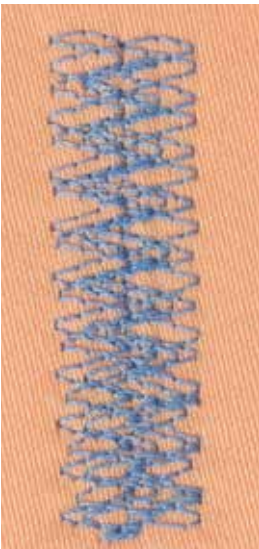

Kaksoisautomaattijalka nro 1C

Parsintaohjelma nro 34

Siksak-parsintaohjelma nro 34 sopii erittäin hyvin paksujen kankaiden korjaamiseen, esim. farkut ja työhaalarit.

Reunojen huolittelu



Kaksoisautomaattijalka nro 1C

Siksak nro 2

- kaikille materiaaleille
- reunojen huolitteluun
- joustavat saumat
- koristeompelu

Reunojen huolittelu

- ohjaa kankaan reunaa paininjalan keskikohdan alla
- älä valitse liian leveää ommelta
- älä valitse liian pitkää tikkiä
- siksak-ompeleen tulisi muodostua kankaan reunan yli
- kankaan reunan tulisi pysyä tasaisena eikä kääntyä rullalle
- käytä ohuille materiaaleille ohuempaa lankaa

Satiiniommel

- tiheä siksak = tikin pituus 0.5-0.7 mm
- satiiniommel aplikointiin, kirjontaan jne.



Vaihtoehtoisesti voit käyttää satiiniommelta nro 1354.

Kaksois-overlock



Kaksoisautomaattijalka nro 1C Overlock-jalka nro 2A

Kaksois-overlock nro 10

Huolittelusauma

Huolittelu löysäkudoksisissa neuloksissa ja trikoossa.



Neulokset

- käytä uutta pallokärkineulaa, jotta neulos ei vahingoittuisi
- vähennä tarvittaessa paininjalan puristusta

Joustavien materiaalien ompelu

Käytä tarvittaessa stretch neulaa (130/705 H-S). Neulassa on erittäin ohut kärki, eikä se riko esim. lycran kuituja.

Reunatikkaus

Piilo-ommeljalka nro 5
Kaksoisautomaattijalka nro 1C
Reunatikkausjalka nro 10/10C/10D (lisätarvike)

Suoraommel nro 1

Kapea reunatikkaus

Ulkoreuna

- aseta taitettu reuna vasemmalle paininjalan ohjainta vasten
- valitse neulan asento vasemmalle haluamallasi etäisyydelle kankaan reunasta

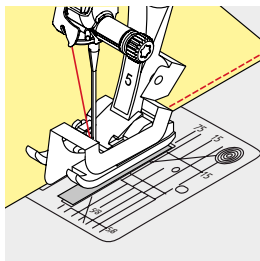

Sisäreuna

- aseta taitettu reuna (sisempi yläreuna) oikealle paininjalan ohjainta vasten
- valitse neulan asento äärioikealle yläreunan ompeluun

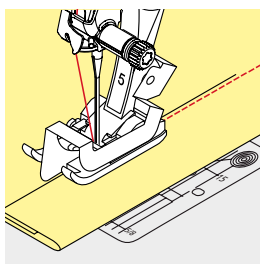

Piilo-ommeljalka nro 5

Neulan asento vasemmalla tai äärioikealla.

Kaksoisautomaattijalka nro 1C ja reunatikkausjalka nro 10/10C/10D (lisätarvike)

Kaikki neulan asennot.

Leveä reunatikkaus

Ohjaimet

Paininjalka ohjaimena:

- ohjaa taitetta paininjalan reunaa pitkin

Pistolevy ohjaimena:

- ohjaa työtä pistolevyn merkkiviivoja pitkin 1-2.5 cm etäisyydellä

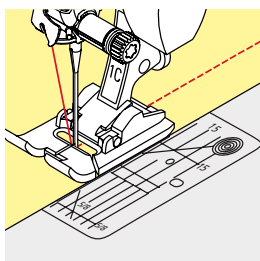

Saumaohjain:

Paininjalka

- löysennä paininjalan varressa olevan ruuvin kiristystä
- aseta ohjain paininjalan varressa olevaan reikään
- säädä haluamallasi etäisyydelle
- kiristä ruuvi
- ompele siten, että ohjain kulkee työn reunaa pitkin

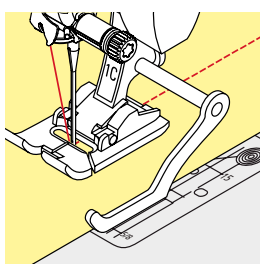

Ommeltaessa samansuuntaisia ommelrivejä, ohjaa saumaohjainta aiemmin ommeltua riviä pitkin.

Piilo-ommel

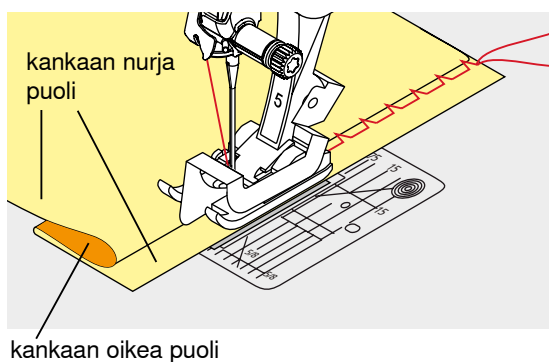
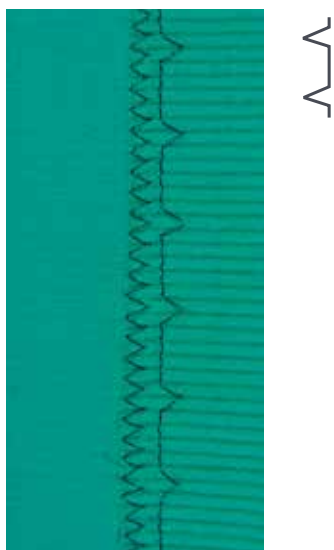

Piilo-ommeljalka nro 5

Piilo-ommel nro 9

Näkymätön pääärme keskipaksuissa ja paksuissa puuvilla-, villa- ja sekoitekankaissa.

Valmistelu

- huolittele leikatut reunat
- taita pääärme ja harsi tai kiinnitä nuppineuloilla

- taita työ siten, että huoliteltu reuna on oikealla puolella nurja puoli ylöspäin
- aseta työ paininjalan alle ja
- taitetun reunan tulee olla paininjalan ohjainta vasten

Ompelu

Neulan tulisi juuri ja juuri lävistää taitteen reuna, kuten käsin ommeltaessa.

- ompele noin 10 cm ja tarkista työn molemmat puolet, tarvittaessa säädä ompeleen leveyttä



Ompeleen oikean puolen leveys

Ohjaa työtä tarkasti paininjalan metallista ohjainlevyä vasten = päällepäin näkyvä ommel pysyy tasaisena.

Näkyvä pääärme



Kaksoisautomaattijalka nro 1C/1D

Trikoo-ommel nro 14

Näkyvä, joustava pääärme. Kaikenlaiset puuvilla-, villa-, synteettiset ja sekoitetriskoot.

Valmistelu

- taita pääärme, harsi tai kiinnitä nuppineuloilla
- tarvittaessa vähennä paininjalan puristusta

Ompelu

- ompele työn oikealta puolelta
- leikkaa ylimääräinen reuna pois nurjalta puolelta

Päätelyommel



Kaksoisautomaattijalka nro 1C

Päätelyommel nro 5

- kaikille materiaaleille
- päättelee sauman alun ja lopun

Pitkien saumojen ompelu suoraompeleella

Päätely aina samalla tikkimäärällä.

Sauman alku

- paina jalkasäädintä
- ▶ kone päättelee sauman alun automaattisesti ompelun alussa (5 tikkiä eteenpäin ja 5 tikkiä taaksepäin)
- ompele sauma haluamaasi pituuteen



Sauman loppu

- paina päätelynäppäintä
- ▶ kone päättelee automaattisesti (5 tikkiä taaksepäin ja 5 tikkiä eteenpäin)
- ▶ kone pysähtyy automaattisesti, kun päätely on valmis

Harsintaommel



Kaksoisautomaattijalka nro 1C/1D

Harsintaommel nro 21

- suoraommel, jossa kone ompelee joka neljännen piston. Maksimi tikin pituus on 24 mm tikin pituuden säädöllä 6 mm. Suositeltava tikin pituus on 3.5-5 mm
- kaikki työt, joissa tarvitaan erittäin pitkää tikkiä
- päärmeiden harsinta, vanun kiinnitys jne
- väliaikainen ommel
- ommel on helppo poistaa

Valmistelu

- kiinnitä nuppineulat poikittain harsintasuuntaan nähden
- ▶ pitää työn kaikki kerrokset yhdessä paikallaan



Lankojen päättely

Ompele alussa ja lopussa 3-4 harsintapistoa.

Lanka

Käytä ohutta lankaa, ommel on helpompi poistaa.

Tasosauma

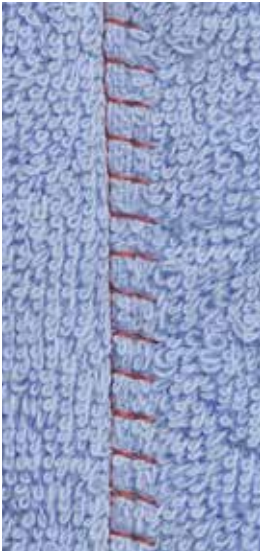

TTTTT

Kaksoisautomaattijalka nro 1C

Jousto-overlock nro 13

Ihanteellinen paksuille nukkapintaisille materiaaleille, kuten frotee, huopa, nahka jne.

Ompelu

- aseta kankaan reunat päällekkäin
- ompele päällimmäisen kankaan reunaa pitkin
- neulan ollessa oikealla ääriasennossa sen tulisi osua ylemmän kankaan reunan yli
- ▶ saumasta tulee litteä ja kestävä

Paksujen saumojen yli ompelu

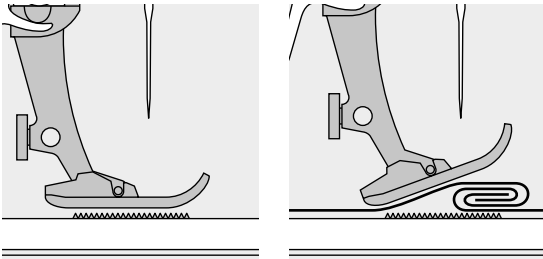

Syöttäjä toimii moitteettomasti paininjalan ollessa vaakasuorassa asennossa.

Jos paininjalka on vinossa, esim. ommeltaessa paksulta kohdalta ohuelle ja päinvastoin, syöttäjä ei voi tarttua kankaaseen ja työ takertuu paikalleen.

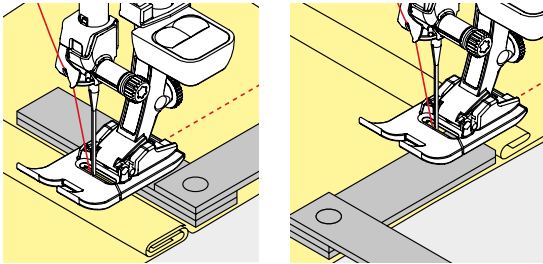

Ongelmalta vältetään, kun neulan taakse ja paininjalan alle asetetaan yksi, kaksi, tai kolme korkeudentasoislevyä.

Korjattaessa korkeutta paininjalan edessä, aseta yksi tai useampi tasoituslevy paininjalan oikealle puolelle neulan viereen. Ompele kunnes paininjalka on jälleen vaakasuorassa ja poista levyt.



Neulastop alas.

Kulmien ompelu

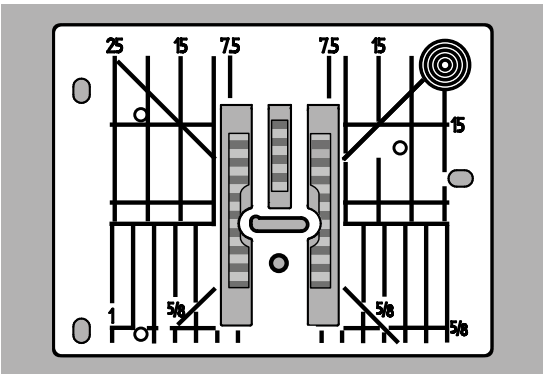

Neula-aukon leveydestä johtuen syöttäjän hammasrivit ovat melko etäällä toisistaan.

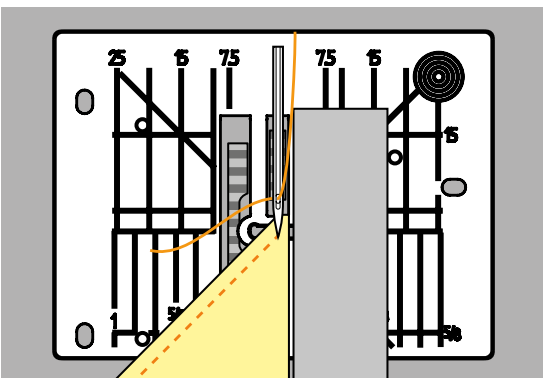

Kulmia ommeltaessa vain pieni osa kankaasta on syöttäjän ja paininjalan välissä eikä syöttäjä tartu kankaaseen riittävän hyvin.

Aseta yksi tai useampi korkeuden tasoituslevy paininjalan alle niin lähelle kankaan reunaa kuin mahdollista.

► kangas syötty tasaisesti



Neulastop alas.

Napinlävet

Yhteenveto napinlävistä

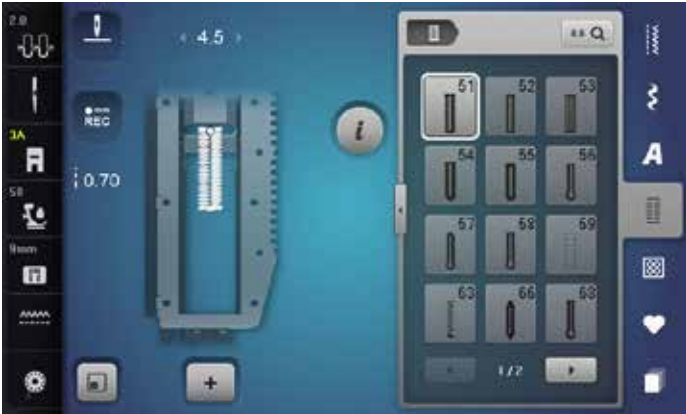

Perinteisen käytön ohella voidaan napinläpiä käyttää myös koristeluun. Napinlävet voidaan ommella ja ohjelmoida usealla eri tavalla.

- valitse «napinlävet»
- selailunuolilla saat muut napinlävet näkyviin



51 Perusnapinläpi

Ohuet ja keskivahvat kankaat. Puserot, leningit, kodin tekstiilit jne.



59 Suoraommelnapinläpi

Ohjelmoitava pohjatikkaus napinläville, taskunsuut, napinläpien vahvistus, erityisesti nahkaan ja nahkajäljitelmiin ommeltavat napinlävet



52 Kapea napinläpi

Ohuet ja keskivahvat kankaat. Puserot, leningit, lasten ja nukenvaatteet, askartelutyöt



63 Käsintehtyyn näköinen napinläpi

Ohuet ja keskivahvat kankaat. Paidat, vaatteet, vapaa-ajan asusteet, kodin tekstiilit



53 Joustava napinläpi

Kaikki joustavat materiaalit. Puuvilla, villa, silkki ja tekokuiduista valmistetut neulokset



66 Kapea napinläpi, teräväkärkinen

Koristenapinläpi keskipaksut kankaat. Puserot, jakut, puvut



54 Pyörästetty napinläpi, poikittaistikkisalpa

Keskipaksut ja paksut kankaat. Jakut, takit, puvut, sadevaatteet



68 Koristeellinen vaatturin napinläpi, poikittaissalpa

Paksut joustamattomat materiaalit. Jakut, takit, vapaa-ajan asusteet



55 Pyörästetty napinläpi, poikittaistikkisalpa

Keskipaksut ja paksut kankaat. Jakut, takit, puvut, sadevaatteet



69 Koristenapinläpi, kolmiotrensstit päissä

Koristeellinen napinläpi paksumpaan, joustamattomaan kankaaseen

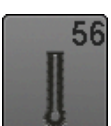

56 Vaatturin napinläpi

Paksut joustamattomat kankaat. Jakut, takit, vapaa-ajan asusteet



60 Napinkiinnitysohjelma

2- ja 4-reikäisten nappien kiinnitys



57 Vaatturin napinläpi, terävä kärki

Paksut joustamattomat materiaalit. Jakut, takit, vapaa-ajan asusteet



61 Sirkka, kapea siksak

Nyörien ja kapeiden nauhojen pujotusväylät, koristetyöt



58 Vaatturin napinläpi, normaali salpa

Paksut joustamattomat kankaat. Jakut, takit, vapaa-ajan asusteet



62 Sirkka, suoraommel

Nyörien ja kapeiden nauhojen pujotusväylät, koristetyöt

Tietoa napinläpien ompelusta

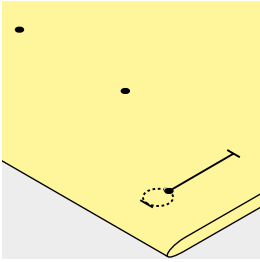
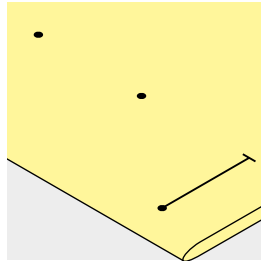
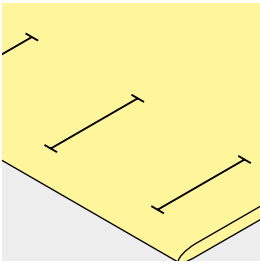

Manuaalinapinläven pituuden merkitseminen

- merkitse kaikkien napinläpien pituudet
- käytä napinläpijalkaa nro 3C (lisätarvike)

Automaatinapinläven pituuden merkitseminen

- merkitse yhden napinläven pituus
- ▶ kun olet ommellut ensimmäisen napinläven, on pituus ohjelmoitu
- merkitse muiden napinläpien aloituskohdat
- käytä automaatinapinläpijalkaa nro 3A

Vaatturin napinläven pituuden merkitseminen

- merkitse ainoastaan napinläven sivun pituus
- ▶ kone lisää pituuteen napinläven pohjukan
- ▶ kun olet ommellut ensimmäisen napinläven, on pituus ohjelmoitu
- merkitse muiden napinläpien aloituskohdat
- käytä automaatinapinläpijalkaa nro 3A

Koeompelu

- suorita koeompele samalle kankaalle, jota käytät lopullisessa työssä ja
- käytä samaa tukimateriaalia
- valitse sama napinläpityyppi
- ompele napinläpi samassa kankaan suunnassa (pysty tai vaaka)
- leikkaa napinläpi auki
- työnnä nappi napinlävestä työn toiselle puolelle
- tee tarvittavat muutokset

Napinläven leveyden muuttaminen

- muuta ompeleen leveyttä

Tikinpituuden muuttaminen

Tikinpituuden muutokset vaikuttavat napinläven molempiin sivuihin.

- ▶ tiheämpi tai harvempi ommel

Tikinpituuden muuttamisen jälkeen:

- ohjelmoi napinläpi uudelleen



Jos napinläpi ommellaan suorassa kulmassa paksuun saumaan, suosittelemme korkeudentasoislevyn (lisätarvike) käyttöä. Aseta levy takaapäin kankaan ja paininjalan väliin paksun saumakohtaan taakse, kuten kuvassa.

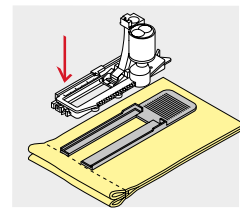

Napinläpien ompelu vaikeille materiaaleille onnistuu paremmin kun käytät apuna korkeudentasaajaa (lisävaruste). Voidaan käyttää automaatinapinläpijalan nro 3A kanssa.

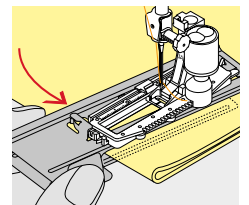

Tukimateriaali



- tukimateriaalin avulla saat kestäväen napinläven
- valitse ommeltavan kankaan laatuun ja paksuuteen sopiva tukimateriaali

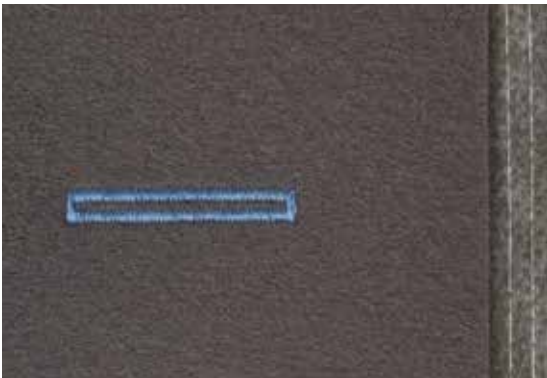

- käytä paksujen ja pitkänukkaisten kankaiden alapuolella tukimateriaalia
- ▶ kangas syöttyy tasaisemmin

Punoslanka

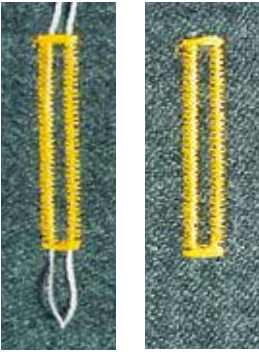

Yleistä

- punoslanka vahvistaa napinläpeä ja antaa sille kauniin ulkonäön
- soveltuu lähinnä perusnapinlävelle nro 51
- aseta työ paininjalan alle sen mukaisesti

Punoslangaksi suositeltavat langat

- helmilanka nro 8
- paksu ompelulanka
- ohut virkkauslanka

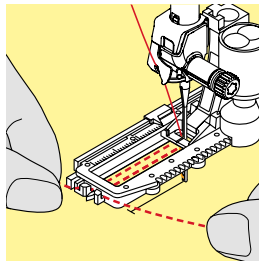
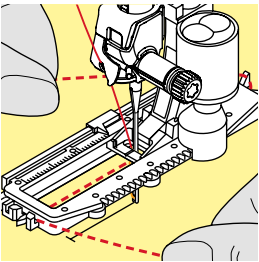

Punoslangan asettaminen automaattinapinläpijalkaan nro 3A

- nosta paininjalka yläasentoon
- vie neula alas napinläven alkukohtassa
- ohjaa punoslankaa oikealta paininjalan alla sen taakse
- vie punoslanka paininjalan takana olevaan tappiin
- vie lanka vasemmalta paininjalan alla etuosaan
- ja vedä molemmat langat loviin
- laske automaattinapinläpijalka alas

Ompelu

- ompele napinläpi tavalliseen tapaan
- **älä** pidä kiinni punoslangasta
- ▶ napinläpi muodostuu punoslangan päälle

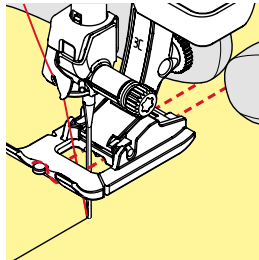
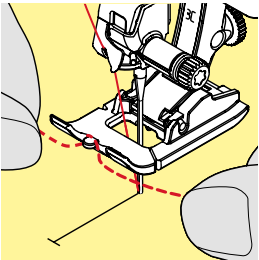

Punoslangan asettaminen napinläpijalkaan nro 3C (lisätarvike)

- nosta paininjalka yläasentoon
- vie neula alas napinläven alkukohtassa
- aseta punoslanka napinläpijalan keskimmäiseen piikkiin (edessä)
- vedä molemmat langanpäät paininjalan alla taaksepäin ja
- aseta punoslangat paininjalan uriin
- laske paininjalka alas

Ompelu

- ompele napinläpi tavalliseen tapaan
- **älä** pidä kiinni punoslangasta
- ▶ napinläpi muodostuu punoslangan päälle

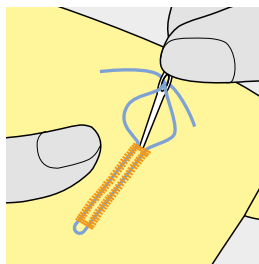

Punoslangan päättely

- vedä punoslanka napinläpeen, kunnes silmukka häviää napinläven salvan alle
- vedä langanpäät nurjalle puolelle parsinneulalla
- solmi tai päättele



Napinläven auki leikkaaminen

Aseta neula poikkisuuntaan napinläven päähän lisäsuojaksi.

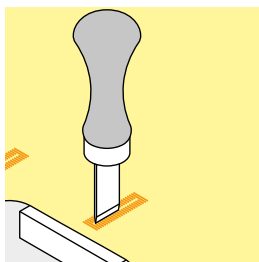
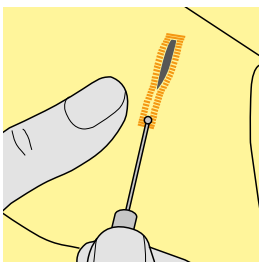

Leikkaa ratkojalla

- leikkaa napinläpi molemmista päistä keskikohtaan päin

Leikkaa napinläpiltalla (lisävaruste)

- aseta työ puualustalle
- aseta taltta napinläven keskelle
- paina taltta käsin alas

Napinläven hienosäätö



- kosketa «i» kuvaketta
- kosketa «hienosäätö» kuvaketta

Automaattisen perusnapinläven hienosäätö

Hienosäätö vaikuttaa molempiin sivuihin.

Vaatturin- ja pyöreäpäisen napinläven hienosäätö

Hienosäätö vaikuttaa molempiin sivuihin.

Silmukan/pohjukan hienosäätö:

- ompele ensimmäisen sivun suora-ommel, kunnes
- ▶ kone vaihtaa silmukan/pohjukan ompeluun
- pysäytä kone
- kosketa «hienosäätö» kuvaketta
- muuta tikinpituuden säätimellä oikeapuoleinen napinläpi ompelemasi näköiseksi

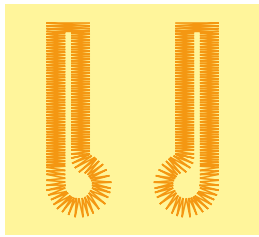

A

B

Napinläven pohjukka liiaksi oikealla **A**:

- pyöritä tikin pituuden säädintä vasemmalle

Napinläven pohjukka liiaksi vasemmalla **B**:

- pyöritä tikin pituuden säädintä oikealle
- kosketa «i»- tai «sulje»-kuvaketta ja ompele napinläpi valmiiksi

Manuaalisen vaatturin- ja pyöreäpäisen napinläven hienosäätö

Hienosäätö vaikuttaa kumpaankin sivuun eri lailla:

Jos vasen sivu on liian tiheä **C**:

- pyöritä tikin pituuden säädintä vasemmalle
- ▶ vasen sivu pitenee ja oikea lyhenee

C

Jos vasen sivu on liian harva **D**:

- pyöritä tikin pituuden säädintä oikealle
- ▶ vasen sivu lyhenee ja oikea pitenee

D

Silmukan/pohjukan hienosäätö:

Napinläven pohjukka liiaksi oikealla **A**:

- pyöritä tikin pituuden säädintä oikealle

Napinläven pohjukka liiaksi vasemmalla **B**:

- pyöritä tikin pituuden säädintä vasemmalle

Manuaalisen perusnapinläven hienosäätö

Hienosäätö vaikuttaa molempiin sivuihin.

Tikkilaskurinapinläven hienosäätö

Hienosäätö vaikuttaa molempiin sivuihin eri tavoin (katso manuaalisen napinläven kuva).

- ohjelmoi napinläpi jokaisen hienosäätömuutoksen jälkeen uudelleen

Hienosäädön asetusten poistaminen

- kosketa hienosäädön näytöllä kuvaketta jossa keltainen kehys tai
- valitse «clr»
- ▶ clr poistaa myös ohjelmoidun napinläven!

Suositus

Suorita koeompelu samalle kankaalle, jota käytät lopullisessa työssäsi.



Kaikkien automaattisten ja manuaalisten napinläpien jokaisen osan hienosäätö voidaan suorittaa erikseen. Tikkilaskurinapinlävissä vaikuttaa hienosäätö molempiin sivuihin (vasen ja oikea) eri tavalla: Sivun muuttaminen muuttaa automaattisesti myös silmukkaa tai pohjukkaa.

Napinläven ohjelmointi

Automaattinapinläpi, ohjelmointi ja ompelu



Automaattinapinläpijalka nro 3A

Automaattinapinläpijalan nro 3A linssi mittaa automaattisesti napinläven pituuden, jolloin kaikki ommeltavat napinlävet ovat tarkalleen samankokoisia. Napinläven pituus 4-31 mm, napinläpityypistä riippuen.



Automaattinapinläpijalan tulee olla tasaisen kankaan päällä. Jos paininjala on saumanvaran päällä, kone ei pysty mittaamaan napinläven pituutta tarkasti.

Perus- ja joustavat napinlävet nro 51, 52, 53

Napinläven ohjelmointi

- 1 • ompele ensimmäinen sivu eteenpäin
- pysäytä kone
- paina päättelynäppäintä
- ▶ «auto» ja ohjelmoitu pituus millimetreinä näkyvät näytöllä
- ▶ napinläven pituus on ohjelmoitu

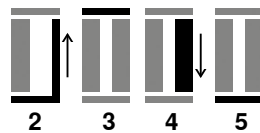

Ompelukone ompelee automaattisesti:

- 2 suoraommel taaksepäin
- 3 ensimmäinen salpa
- 4 toinen sivu eteenpäin
- 5 toinen salpa ja päättelypistot
- ▶ kone pysähtyy ja palaa automaattisesti napinläven alkuun

Automaattinapinläpi

- ▶ kone ompelee kaikki seuraavat napinlävet tarkalleen samanpituisiksi, päättelynäppäintä ei tarvitse enää painaa
- ohjelmoidun napinläven tallentaminen pysyvään muistiin (katso sivu 92)
- valitse «clr»
- ▶ ohjelmointi poistettu



Täsmällinen toisto

Ohjelmoiduista napinlävistä tulee täsmälleen samanpituisia ja yhtä kauniita.

Ompelunopeus

- ompele napinlävet hidastetulla nopeudella saavuttaaksesi parhaan tuloksen
- ompele kaikki napinlävet samalla nopeudella saadaksesi tasaisen ompeleen molemmille sivuille

Napinläven pituus - pituuden syöttö millimetreinä

Automaattinapinläprijalka nro 3A

Napinläven pituuden ohjelmointi

Automaattinapinläprijalka nro 3A mahdollistaa ennalta määritetyn kokoisten napinläpien ompelun.

Napinläven pituus = avattava osa millimetreinä.



- kosketa valitsemaasi napinläpeä
- kosketa «i» kuvaketta
- kosketa «napinläven pituus» kuvaketta

Napinläven pituuden määrittäminen

- napinläven pituuden syöttö ompeleen leveys tai tikin pituuden säätimillä
- ▶ napin yläpuolella näkyvä mitta on napin koko
- ▶ napin alapuolella näkyvä mitta on napinläven koko
- kosketa pientä «i»-kuvaketta näytön yläreunassa
- ▶ edellinen näyttö avautuu
- ▶ ohjelmoitu pituus on tallennettu
- ▶ «auto» ja ohjelmoitu pituus näkyy näytön vasemmalla puolella

Palaa napinläpivalikkoon

- kosketa «i»- tai «sulje»-kuvaketta
- ▶ napinläpivalikko avautuu

Napinläven pituus - mittaus näytöllä napin avulla

Automaattinapinläprijalka nro 3A

Napin koon määrittäminen

Kone määrittää napinläven pituuden (aukileikattavan osan) automaattisesti lisäämällä napin halkaisijaan 2 mm napin paksuutta varten.

- pidä nappia näytöllä olevan keltaisen renkaan päällä
- säädä keltainen rengas ompeleen leveyden tai tikin pituuden säätimillä napin kokoiseksi
- ▶ napin koko näkyy napin kuvan yläpuolella, tässä esim. 14 mm
- poista nappi näytöltä
- kosketa «i»- tai «sulje»-kuvaketta
- ▶ ohjelmoitu pituus on tallennettu
- ▶ «auto» ja ohjelmoitu pituus näkyy näytön vasemmalla puolella

Paksut napit

Eryyksen paksut napit (pallonapit jne.) tarvitsevat enemmän tilaa. Napin paksuus esim. 1 cm joka lisätään napinläven pituuteen (sisältää 2 mm) Suorita koeompelu ja pujota nappi napinlävestä.



Paluu napinläven alkuun

- valitse «kuvion alku»
- ▶ kone siirtää ohjelman napinläven alkuun



Tallennettujen napinläpien poistaminen

- valitse «clr» tai kosketa «mittaa» kuvaketta
- ▶ «auto» sulkeutuu ja «mittaa» näkyvissä
- napinlävelle voidaan ohjelmoida uusi pituus

Automaattinen vaatturin- ja pyöreäpäinen napinläpi



Automaattinapinläpijalka nro 3A



Automaattinapinläpijalan tulee olla tasaisen kankaan päällä. Jos paininjalka on saumanvaran päällä, kone ei pysty mittaamaan napinläven pituutta tarkasti.

Vaatturin- ja pyöreäpäinen napinläpi nro 54-58, 68

Napinläven ohjelmointi

- 1 • ompele suoraa ommelta
- pysäytä kone
- paina päättelynäppäintä
- ▶ «auto» ja ohjelmoitu pituus millimetreinä näkyvät näytöllä
- ▶ napinläven pituus on ohjelmoitu

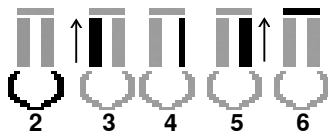
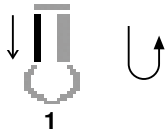

Ompelukone ompelee automaattisesti:

- 2 pohjukka
- 3 ensimmäinen sivu taaksepäin
- 4 suoraommel eteenpäin
- 5 toinen sivu taaksepäin
- 6 salpa ja päättelypistot
- ▶ kone pysähtyy ja palaa automaattisesti napinläven alkuun

Automaattinapinläpi

- ▶ kone ompelee kaikki seuraavat napinlävet tarkalleen samanpituisiksi, päättelynäppäintä ei tarvitse enää painaa
- ohjelmoidun napinläven tallentaminen pysyvään muistiin (katso sivu 92)
- valitse «clr»
- ▶ ohjelmointi poistettu



Täsmällinen toisto

Ohjelmoiduista napinlävistä tulee täsmälleen samanpituisia ja yhtä kauniita.

Vahvistettu vaatturin napinläpi

- vaatturin napinläven voi ommella paksuun materiaaliin kaksi kertaa päällekkäin, ensimmäisellä kerralla hieman harvemmalla tikillä
- älä liikuta työtä ensimmäisen ompelukerran jälkeen
- lyhennä tikinpituutta ja ompele toinen napinläpi edellisen päälle

**Kapea napinläpi, teräväkärkinen nro. 66 ja
Koristenapinläpi, kolmiotrensstit molemmissa päissä nro. 69**

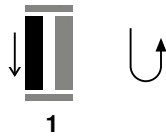

1

Napinläven ohjelmointi

- 1 • ompele ensimmäinen sivu eteenpäin
- pysäytä kone
- paina päättelynäppäintä
- ▶ «auto» ja ohjelmoitu pituus millimetreinä näkyvät näytöllä
- ▶ napinläven pituus on ohjelmoitu

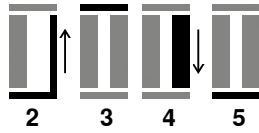

2

3

4

5

Kone ompelee napinläven seuraavat vaiheet automaattisesti:

- 2 suoraommel taaksepäin
- 3 ensimmäinen trenssi
- 4 toinen sivu eteenpäin
- 5 toinen trenssi ja päättelypistot
- ▶ kone pysähtyy ja palaa automaattisesti napinläven alkuun

Automaattinapinläpi

- ▶ kone ompelee seuraavat napinlävet tarkalleen samanpituisiksi, päättelynäppäintä ei tarvitse enää painaa
- ohjelmoidun napinläven tallentaminen pitkäaikaseen (pysyvään) muistiin (katso sivu 92)
- valitse «clr»
- ▶ ohjelmointi on poistettu

Käsintehtyyn näköinen napinläpi

Automaattinapinläpijalka nro 3A

Käsintehtyyn näköinen napinläpi nro 63

Napinläven ohjelmointi

- ompele ensimmäinen sivu eteenpäin
 - pysäytä kone
 - paina päättelynäppäintä
 - ▶ «auto» ja ohjelmoitu pituus millimetreinä näkyvät näytöllä
 - ▶ napinläven pituus on ohjelmoitu

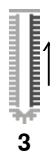
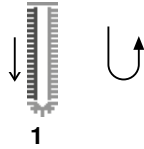

Ompelukone ompelee automaattisesti:

- 2 silmukan
- 3 toinen sivu taaksepäin
- 4 salpa ja päättelypistot
- ▶ kone pysähtyy ja palaa automaattisesti napinläven alkuun

Automaattinapinläpi

- ▶ kone ompelee kaikki seuraavat napinlävet tarkalleen samanpituisiksi
- ▶ päättelynäppäintä ei tarvitse enää painaa
- ohjelmoidun napinläven tallentaminen pysyvään muistiin (katso sivu 92)
- valitse «clr»
- ▶ ohjelmointi poistettu

Tikkilaskurinapinläpi



- kosketa «i» kuvaketta
- kosketa «REC 123»-kuvaketta

Napinläpijalka nro 3C (lisätarvike)

Kaikki napinlävet

Napinläven ohjelmointi

- ompele ensimmäinen sivu eteenpäin
 - pysäytä kone
 - paina päättelynäppäintä
- 2 ompele salpa alas ja
- 3 ompele toinen sivu taaksepäin
 - pysäytä kone ensimmäisen sivun alun kohdalla
 - paina päättelynäppäintä
- 4 kone ompelee salvan ylös, päättelypistot ja pysähtyy automaattisesti
 - ▶ «auto» ilmestyy näytölle
 - ▶ napinläven pituus on ohjelmoitu
 - ▶ Kone ompelee seuraavat napinlävet samoin kuin ohjelmoitu.

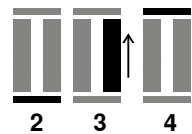

- kone ompelee ensimmäisen sivun (vasemman) eteenpäin ja toisen (oikean) sivun taaksepäin

Napinläven tallentaminen pysyvään muistiin



- valitse «muisti»

Napinläven tallentaminen

- kosketa «tallenna»-kuvaketta **1**
- ▶ avautuvalla näytöllä on neljä kansiota
- valitse kansio, johon haluat tallentaa napinläven
- kosketa «tallenna»-kuvaketta, jossa keltainen kehys
- ▶ napinläpi on tallentunut pysyvään muistiin

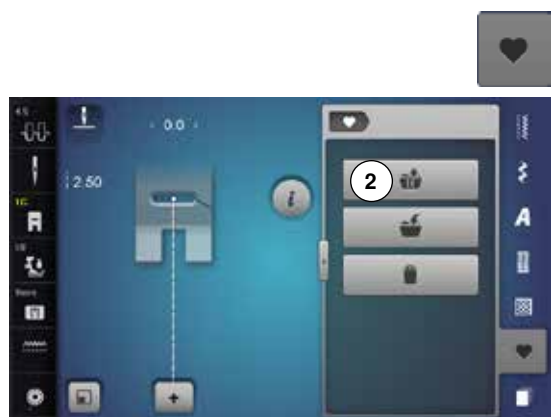

- valitse «muisti»

Tallennetun napinläven hakeminen

- valitse «kansio» **2**
- ▶ avautuvalla näytöllä on neljä kansiota
- valitse kansio missä napinläpi on



- valitse napinläpi



Tallennetun napinläven muuttaminen

- kosketa «i» kuvaketta
- kosketa «napinläven pituus» kuvaketta
- muuta tallennetun napinläven pituus
- kosketa «i»- tai «sulje»-kuvaketta
- tallenna napinläpi ohjeiden mukaan



- valitse «muisti»

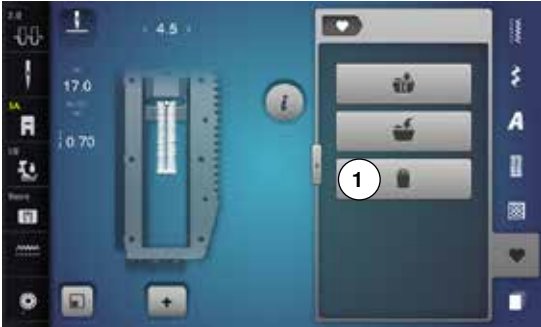

Tallennetun napinläven poistaminen

- kosketa «poista» kuvaketta 1
- ▶ avautuvalla näytöllä on neljä kansiota
- ▶ valitse kansio, missä poistettava napinläpi on
- kosketa valitsemaasi napinläpeä
- vahvasta koskettamalla ✓
- ▶ napinläpi on poistettu muistista

Manuaaliset 7- ja 5-vaiheiset napinlävet



Napinläprijalka nro 3C (lisätarvike)

- kosketa valitsemaasi napinläpeä
- kosketa «i» kuvaketta
- kosketa «man» kuvaketta

Määrittele napinläven sivujen pituudet manuaalisesti napinläpeä ommeltaessa. Silmukka, salpa ja päättelypistot ovat valmiiksi ohjelmoituja toimintoja. Ompelun vaiheet voidaan valita nuolikuvakkeilla tai suoraan koneen rungossa olevalla päättelynäppäimellä.



7-vaiheisen napinläven ompelu

- ▶ vaihe 1 on valittuna napinläven alussa
- ▶ ompelun alkaessa vaihe 2 aktivoituu
- ompele ensimmäinen sivu
- pysäytä kone haluamaasi pituuteen tai pituuden merkkiin
- valitse vaihe 3
- ▶ kone ompelee suoraomelta taaksepäin
- pysäytä ensimmäisen sivun alun kohdalla
- valitse vaihe 4
- ▶ kone ompelee salvan ylös ja pysähtyy automaattisesti
- valitse vaihe 5
- ▶ kone ompelee toisen sivun
- pysäytä kone samaan pituuteen kuin ensimmäinen sivu
- valitse vaihe 6
- ▶ kone ompelee salvan alas ja pysähtyy automaattisesti
- valitse vaihe 7
- ▶ kone ompelee päättelypistot ja pysähtyy automaattisesti



5-vaiheisen napinläven ompelu

- ▶ vaihe 1 on valittuna napinläven alussa
- ▶ ompelun alkaessa vaihe 2 aktivoituu
- ompele ensimmäinen sivu
- pysäytä kone haluamaasi pituuteen tai pituuden merkkiin
- valitse vaihe 3
- ▶ kone ompelee napinläven silmukan/pohjukan ja pysähtyy automaattisesti
- valitse vaihe 4
- ▶ kone ompelee toisen sivun taaksepäin
- pysäytä ensimmäisen sivun alun kohdalla
- valitse vaihe 5
- ▶ kone ompelee salvan ylös ja päättelee automaattisesti



Suoraommelnapinläpi nro 59

- ohjelmoi samalla tavalla kuin automaattinapinlävet (katso sivu 87)
- suoraommelnapinläpeä nro 59 suositellaan pehmeisiin, löysäkudoksiin kankaisiin samoin kuin kovaan kulutukseen joutuville napinläville. Soveltuu hyvin myös nahkaan, muoviin ja huopaan

Napinkiinnitysohjelma



- valitse «napinlävet»
- kosketa «napinkiinnitysohjelma» kuvaketta

Parsintajalka nro 9 (lisätarvike)

Napinkiinnitysalka nro 18 (lisätarvike)

Napinkiinnitysohjelma nro 60

2- ja 4- reikäisten nappien kiinnitys.

Valmistelu

- laske syöttäjä alas



Nappien kiinnitys

Koristenapit voidaan ommella ilman kaulaa. Kaulan pituus = nappin ja kankaan välinen etäisyys. kaulan pituutta voi säätää napinkiinnitysajalla nro 18 (lisätarvike).

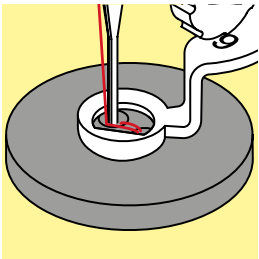

Nappin kiinnitys parsintajalalla nro 9 (lisätarvike)

- valitse napinkiinnitysohjelma
- tarkista reikien etäisyys käsipyörän avulla
- säädä tarvittaessa ompeleen leveyttä
- pidä langanpäistä kiinni, kun aloitat ompelun
- ompele ensimmäiset päättelypistot vasempaan reikään
- jatka ompelua
- ▶ kone pysähtyy automaattisesti ohjelman lopussa ja on valmis seuraavan nappin kiinnittämiseen

Lankojen päättely alussa ja lopussa

Kone päättää ompelun.

Lisäpäättely

- vedä molemmista alalangoista kunnes ylilangat näkyvät nurjalla
- vedä ylilangat nurjalle puolelle ja solmi ne
- leikkaa langat

Nappin kiinnitys napinkiinnitysajalla nro 18 (lisätarvike)

- säädä lankakaulan pituus jalassa olevalla ruuvilla
- valitse napinkiinnitysohjelma ja menettele samoin kuin parsintajalan nro 9 kanssa (lisätarvike)

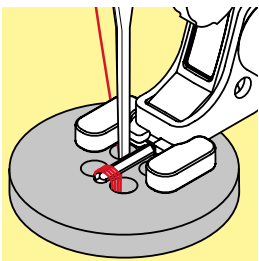

4-reikäisen nappin kiinnitys

- ompele ensin etummaisat reiät
- siirrä nappia eteenpäin
- ompele takimmaisat reiät



Kestävemmän tuloksen saamiseksi ompele napinkiinnitysohjelma kahteen kertaan.

Sirkka



- valitse «napinlävet»
- kosketa valitsemaasi «sirkka» kuvaketta

Kaksoisautomaattijalka nro 1C
Avoin koruommeljalka nro 20C

Sirkka, kapea siksak nro 61
Sirkka, suoraommel nro 62



Sirkan ompelu

- valitse sirkka
- aseta työ paininjalan alle ja ompele
- ▶ kone pysähtyy automaattisesti ohjelman lopussa ja on valmis aloittamaan seuraavan

Sirkan aukileikkaaminen

- lävistä reiän keskikohta auki naskalilla, reikäpihdillä tai lävistimellä



Tarvittaessa käytä hienosäätöä.
Saat kestävämmän sirkan ompelemalla sen kahteen kertaan.

Koristeompeleet

Yhteenveto koristeompeleista



- valitse «koristeompeleet»
- ▶ koristeompeleiden ryhmien kuvakkeet aukeavat näytölle
- valitse haluamasi ommelryhmä
- ▶ valitsemasi ryhmän ompeleet aukeavat näytölle
- valitse haluamasi ommel



- kosketa kuvaketta **1**
- ▶ leveä ommelnäyttö avautuu

Käyttö

Kankaasta riippuen valitse työhösi parhaiten sopivat ompeleet.

- yksinkertaiset, suorasta ompeleesta muodostuvat koristeompeleet sopivat parhaiten ohuille materiaaleille, esim. koristeommel nro 101
- koristeompeleet, joissa vahvistettu suoraommel tai kapea satiiniommel sopivat parhaiten keskivahvoille kankailla esim. ommel nro 107
- koristeompeleet, joissa satiiniompeleita sopivat parhaiten paksuille kankailla esim. ommel nro 401



Ryhmät

- Ryhmä 100 = Luontoaiheiset ompeleet
- Ryhmä 200 = Sivuttaissyöttöompeleet Kukut
- Ryhmä 300 = Ristipistot
- Ryhmä 400 = Satiiniompeleet
- Ryhmä 500 = Sivuttaissyöttöompeleet Satiini
- Ryhmä 600 = Geometriset ompeleet
- Ryhmä 700 = Perinneompeleet
- Ryhmä 800 = Sivuttaissyöttöompeleet Perinne
- Ryhmä 900 = Lasten ompeleet
- Ryhmä 1000 = Sivuttaissyöttöompeleet Novelty
- Ryhmä 1200 = Sivuttaissyöttöompeleet Filigree
- Ryhmä 1400 = Kärkiompeleet
- Ryhmä 1500 = Skyline ompeleet
- Ryhmä 1700 = International



Täydellinen ommel

- käytä samanväristä ylä- ja alalankaa
- käytä tukimateriaalia työn nurjalla puolella
- käytä nukkapintaisten materiaalien (esim. villakangas, sametti) yläpinnalla vesiliukoista tukimateriaalia estämään ompeleen «uppoaminen» pehmeään kankaaseen ja joka on helppo poistaa ompelun jälkeen

Kärkiompeleet

Kärkiompeleet ovat koristeompeleita joiden kumpikin pää on terävän kolmion muotoinen. Neljä kärjen kulmaa on valmiiksi ohjelmoituna ja lisää voi määrittellä itse manuaalisesti.

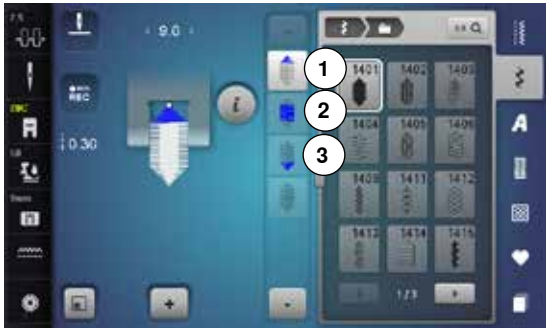

- valitse ommel nro 1401
- ▶ ompeleen ensimmäinen osa **1** on valittuna
- ▶ osien **1** ja **3** pituudet on valmiiksi ohjelmoitu; määritä ompeleen keskimmäisen osan pituus päättelynäppäimellä **2**



Kulman muuttaminen

- kosketa «i» kuvaketta
- kosketa «kulman tyyppi»-kuvaketta

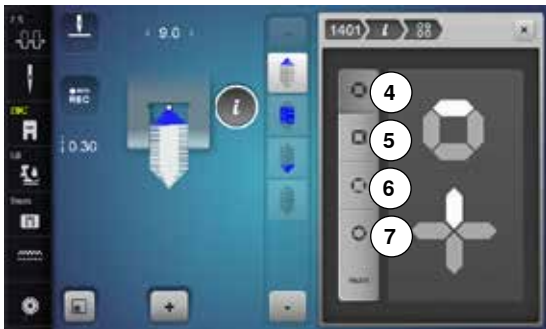

- ▶ avautuvalla näytöllä vaihtoehtoiset kulmavalinnat
- ▶ kulma **4** ison valittuna
- valitse toinen kulma koskettamalla kyseistä kuvaketta **5, 6** tai **7**



- kosketa «man» kuvaketta
- siirrä ylemmillä «+» ja «-»-kuvakkeilla kärkeä ääriavasemmalle -1.00 tai äärioikealle 1.00
- kosketa keltaista numeroa jolloin kärjet siirtyvät ompeleen keskelle 0.00
- muuta alemmilla «+» ja «-»-kuvakkeilla kärjen kulmaa 0.00° ja 90.00° välillä
- kosketa keltaista numeroa jolloin kulma palaa perusasetukseen 45°

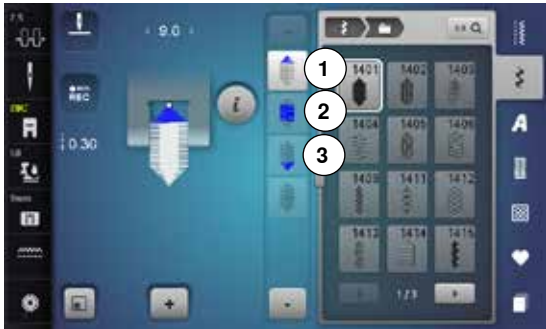

Osan 2 pituuden ohjelmointi

- ▶ kun kärkiommel on valittu «REC»-kuvake on aktivoitunut (tumma)
- ompele ensimmäinen osa
- määritä ompeleen keskimmäisen osan pituus päättelynäppäimellä **2**
- ▶ pituuden ohjelmoinnin jälkeen kuvake ei ole enää aktivoitu (kirkas)
- ▶ kun osa **2** on ohjelmoitu, ompelee kone automaattisesti osan **3** ja pysähtyy
- jos haluat muuttaa pituutta, kosketa kuvaketta uudelleen



Osan 2 pituuden määrittäminen millimetreinä

- kosketa «ompeleen pituus»-kuvaketta
- ▶ määritä pituus ompeleen leveyden tai tikin pituuden säätimillä
- kosketa pientä «i»-kuvaketta näytön yläreunassa
- ▶ toimintonäyttö avautuu
- ompele kärkiommel
- ▶ kone ompelee automaattisesti kaikki kolme osaa ja pysähtyy
- jos haluat muuttaa pituutta, kosketa kuvaketta uudelleen



Osan 2 pituuden määrittäminen manuaalisesti

- kosketa «man» kuvaketta
- ▶ ompele ensimmäinen osa
- määritä ompeleen keskimmäisen osan pituus päättelynäppäimellä **2**
- ▶ kone ompelee kolmannen osan automaattisesti ja pysähtyy
- ▶ pituutta ei ole määritetty ja se tulee tehdä aina uutta kärkiommelta aloitettaessa



Palaa

- kosketa «i»- tai «sulje»-kuvaketta
- ▶ toimintonäyttö sulkeutuu
- ▶ kärkiompeleet näytöllä

Esimerkkejä koristeompeleiden käytöstä

Ristipistot

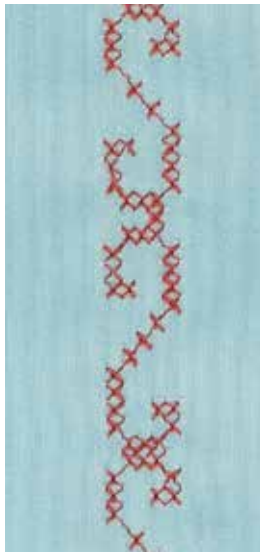

**Kaksoisautomaattijalka nro 1C/1D tai
Avoin korusommeljalka nro 20C tai 20D (lisätarvike)**

Ristipistot

- ristipistokirjonta on perinteinen tekniikka ja lisäys koristeompeleisiin
- jos ristipistot ommellaan kankaisiin, joissa palttinasisidos (useimmiten pellavaa) näyttävät ristipistot käsinkirjotuilta

Käyttö

- kodintekstiileihin
- boordeja vaatteisiin
- koristeena yleisesti

Ompelu

Ompelu ristipistoja ryhmästä 300 ja yhdistele niitä samoin kuin muita koristeompeleita.

Boordin ompelu

- valitse ristipisto-ommel
 - ompele ensimmäinen rivi sauma- tai reunaohjaimen avulla
- Koska seuraavat rivit ommellaan ensimmäisen rivin mukaan, on erittäin tärkeää, että ensimmäinen ommel muodostaa suoran linjan.
- valitse uusi ommel
 - ompele toinen rivi paininjalan reunaa tai saumaohjainta apuna käyttäen ensimmäisen ompeleen viereen
 - ompele seuraavat ommelrivit samaan tapaan



Käytä ristipistojen ompelussa puuvilla kirjontalankaa
Saat ristipistoihin täyteläisemmän vaikutelman.

Hiuslaskokset



Koho-ommeljalat (lisätarvikkeita)

- Nro 30 (3 urainen) = 4 mm kaksoisneula paksuille materiaaleille
- Nro 31 (5 urainen) = 3 mm kaksoisneula keskipaksuista paksuihin materiaaleihin
- Nro 32 (7 urainen) = 2 mm kaksoisneula ohuista keskipaksuihin materiaaleihin
- Nro 33 (9 urainen) = 1 tai 1.6 mm kaksoisneula erittäin ohuille materiaaleille (ilman hiuslaskosnyöriä)
- Nro 46C (5 urainen) = 1.6-2.5mm kaksoisneula. Ohuille ja erittäin ohuille materiaaleille

Suoraommel nro 1

- tämä tekniikka kaventaa kangasta laskosten suunnassa (varaa tarpeeksi kangasta!)
- hiuslaskokset ovat kapeasti tikattuja laskoksia, jotka ommellaan ennen vaatekappeleen kaavaan leikkaamista tai ompelutyötä
- koristeluun tai yhdistelmänä muiden perinne- ja koristeompeleiden kanssa

Hiuslaskosnyöri

- hiuslaskokset voidaan ommella nyörin kanssa tai ilman nyöriä
- nyöri nostaa hiuslaskoksen hiven koholle ja näin se saa näyttävyyttä
- nyörin tulee mahtua hyvin koho-ommeljalan uraan
- nyörin tulee olla värinpitävä ja kutistumaton

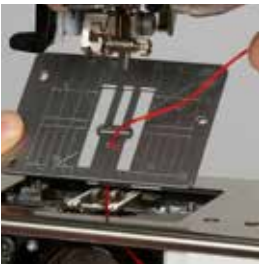

Hiuslaskosnyörin pujottaminen

- irrota pistolevy (katso sivu 25)
- avaa etuluukku
- pujota nyöri etuluukun aukon kautta ja pistolevyn alapuolelta reiän läpi
- aseta pistolevy takaisin paikalleen
- sulje etuluukku
- tarkista, että nyöri juoksee vapaasti etuluukun lanka-aukossa
- aseta nyöriä polvinostimeen
- tarkista, että nyöri juoksee vapaasti

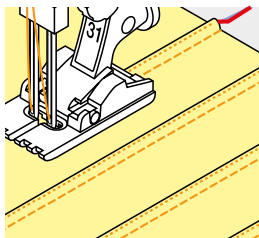

Hiuslaskosten ompelu

- ompele ensimmäinen laskos, tarvittaessa merkitse linja
 - ▶ nyöri syöttyä ompeleeseen automaattisesti
- Hiuslaskoksen nyöri on nurjalla puolella ja jää ompeleen sisään.
- käännä työtä tarvittaessa
 - ohjaa ensimmäinen laskos paininjalan sivu-uraan (laskosten etäisyys toisistaan)
 - ompele toinen hiuslaskos
 - ompele kaikki seuraavat hiuslaskokset samansuuntaisesti



Jos nyöri on liian paksu luukun aukkoon, jätä etuluukku ompelun ajaksi auki ja kytke alalankavahti setup-toiminnossa pois päältä.

Puolalta ompelu



HUOMIO!

Puolalta ompeluun tarvittavat erityisen puolakotelon (lisätarvike).

Käsivarainen ompelu

Puolassa voi käyttää erilaisia koristelankoja. Tekniikka on sama kuin tavallinen käsivarainen ompelu mutta työn päälipuolelle tuleva ommel syntyy **alapuolelle**.

Käytä aina tukimateriaalia. Kuvion voi piirtää tukimateriaaliin ja ommella sen mukaan. Jos kuvion on merkitty kankaan oikealle puolelle, voi sen ensin ommella samanvärisellä langalla ja sitten kääntää työ ympäri puolalta ompelua varten, ommelta on helppo seurata ja puolalta ommeltu paksu lanka peittää sen.

Puolalta ompelu BSR-toiminnolla. Ohjaa työtä tasaisella nopeudella, seuraa merkittyä viivaa. Poista tukimateriaali ompelun jälkeen.

Suorita ensin koeompelu ja tarkista, miltä ommel näyttää alapuolelta. Säädä ylälangan kireyttä tarpeen mukaan.

Koristeompeleet

Kaikki koristeompeleet eivät sovellu tähän tekniikkaan. Kauniin lopputuloksen saa yksinkertaisesta ompeleesta. Vältä tiheitä ompeleita, joissa on erittäin lyhyitä tikkejä sekä satiiniompeleita.

Avoin koruompeleijalka nro 20C tai nro 20D (lisätarvike) on ihanteellinen tälle tekniikalle.

- säädä tikin pituus ja ompeleen leveys siten (levennä, pidennä), että myös käytettäessä paksuja lankoja saat kauniin ompeleen
- pitkäpisto-toiminto harventaa ommelta ja luo uudenlaisen koriste-efektin
- säädä ylälangan kireyttä tarpeen mukaan

Tilkkuilijan ompeleet

Yhteenveto tilkkuilijan ompeleista



Tähän ommelryhmään on valittu erityisesti tikkaukseen, perinteiseen tilkkutyöhön ja applikointiin sopivia ompeleita.

- valitse «tilkkuilijan ompeleet»
- valitse haluamasi ommel
- ▶ joidenkin tilkkuilijan ompeleiden leveyttä ei voi muuttaa
- ▶ riippulukko näytöllä



1324 Suoraommel, jossa päättely



1329 Pykäpisto



1339 Koristeellisia tilkkutyöompeleita 1339-1345, 1351, 1355-1359



1325 Tilkkuilijan suoraommel



1330 Vahvistettu pykäpisto



1347 Tilkkuilijan käsintehtyyn näköisiä ompeleita 1347, 1348, 1350



1326 Tilkkutyöommel/suoraommel



1331 Piilo-ommel (kapea)



1352 Kaksipuolinen pykäpisto



1327 Kiemura-ommel



1332 Sulkaommel



1353 Vahvistettu kaksipuolinen pykäpisto



1328 Käsintehtyyn näköinen ommel



1333 Erilaisia sulkaompeleita 1333-1338



1354 Satiiniommel

Tilkkutyöommelten käyttö

Käsintehtyn näköinen ommel

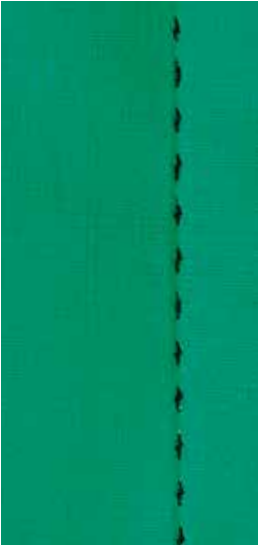

Kaksoisautomaattijalka nro 1C

Käsintehtyn näköisiä ompeluita nro 1328, 1347, 1348, 1350

Kaikille materiaaleille ja töille, joista halutaan käsin tehtyn näköisiä.

Lanka

- ylälanka = monofilamenttilanka
- alalanka = kirjontalanka

Koeompelu

- ▶ alalanka nostetaan ylälangan kireyden avulla kankaan päälle
- **yksi** tikki on näkyvissä (alalanka)
- **yksi** tikki on näkymätön (monofilamentti) = käsin tikattu vaikutelma

Ylälangan kiristys

Materiaalista riippuen lisää ylälangan kiristystä 6-9 välille.

Hienosäätö

Säädä tarvittaessa hienosäädöllä.



Täydelliset kulmat

- paina neulastop, neula alhaalla. Paina kuvion loppu/kuvion toisto, käännä ompelutyö
- huomioi, että kangasta käännettäessä se pysyy suorana

Monofilamenttilanka katkeaa

- vähennä ompelunopeutta
- löysää hieman ylälangan kiristystä

Käsivarainen tikkaus

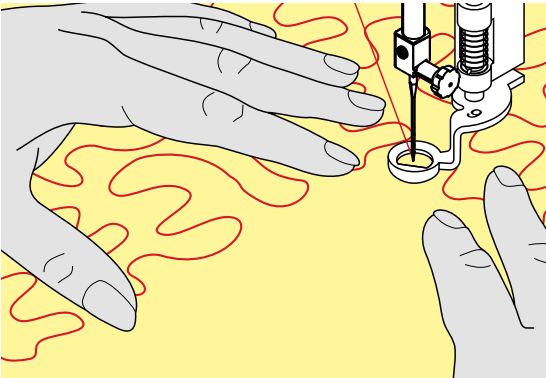
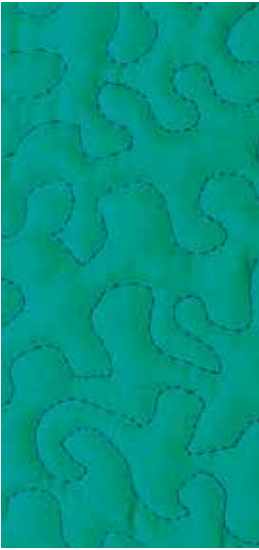

Parsintajalka nro 9 (lisätarvike)

Suoraommel nro 1

Käsivarainen tikkaus

Kaikki käsivaraiset tikkaustyöt.

Valmistelu

- kiinnitä päällikangas, vanu ja vuori yhteen nuppineuloilla tai harsimalla
- käytä apupöytää
- käytä polvinostinta
- laske syöttäjä ala-asentoon

Työn ohjaaminen

- pidä ja ohjaa työtä molemmilla käsillä kuin kehyksellä (kuva ohessa)



Käsineet, joissa kumi- tai muuta tarttuvaa pintaa, helpottavat työn ohjaamista.

Työn ompelu

- aloita työn keskeltä ja työskentele kohti reunoja
- liikuta työtä pehmein, kaarevin liikkein eri suuntiin, kunnes haluttu kuvio on valmis

Kiemuratikkaus

- tämä tekniikka peittää tasaisesti koko työn pinnan
- yksittäiset tikkauslinjat ovat pyöristettyjä eivätkä ompeleet koskaan risteä



Käsivarainen tikkaus ja parsinta

Molemmat tekniikat perustuvat samaan vapaan liikkeen periaatteeseen.

Huono tikin muodostus

- jos lanka kasaantuu työn yläpuolelle, liikuttele työtä hitaammin
- jos lanka muodostaa solmuja työn alapuolelle, liikuttele työtä nopeammin

Monofilamenttilanka katkeaa

Vähennä nopeutta ja/tai löysää ylälangan kiristystä.

Lanka katkeaa

Liikuta työtä tasaisemmin.

BSR (BERNINA Stich Regulator, automaattinen tikinpituuden mittaustoiminto)

Käsivarainen tikkaus BSR-tikkausjalalla



BSR-toiminto

BSR-tikkausjalka reagoi paininjalan alla olevan kankaan liikkeeseen ja säätelee ompelunopeutta kankaan liikkeen mukaan. Mitä nopeammalla liikkeellä kangasta paininjalan alla liikutetaan, sitä suuremmalla nopeudella kone tikkaa. Kun kangasta liikutetaan liian nopeasti, kone ilmoittaa siitä äänimerkillä, jos toiminto on käytössä (katso sivu 109).

HUOMIO!

Kun BSR-tikkausjalassa palaa punainen valo, ei neulan alueella saa suorittaa mitään toimintoja, ei neulan, eikä langan vaihtoa. Valon palaessa kankaan vähäininkin liikkuminen paininjalan alla käynnistää seuraavan tikin. Neula liikkuu! Jos kangas on liikkumatta 7 sekunnin ajan, kytketty BSR-toiminto pois päältä ja punainen valo sammuu (toiminto 1).

Huomioi turvallisuusmääräykset!

BSR-toiminnon ollessa käytössä kone ompelee jatkuvasti hidastetulla nopeudella (toiminto 1, perusasetus) tai kangasta liikutettaessa (toiminto 2).

BSR-toiminto suoraompeleella nro 1

Tällä toiminnolla ommellaan käsin ohjattavaa suoraa ommelta ja tikin pituutta voidaan säätää 4 mm asti.

Kun kangasta liikutetaan tasaisella nopeudella, piston pituus pysyy koko ajan samana.

BSR-toiminto siksak ompeleella nro 2

Siksak ommelta voidaan käyttää esim. lankamaalausten tekemiseen. BSR-toiminto-ei mittaa piston pituutta siksak ompeleelle. BSR-toiminto helpottaa kuitenkin käyttöä.

Käytettävissä on kaksi erilaista BSR-toimintoa

- **BSR 1-toiminto** on perusasetus
- kone tikkaa jatkuvasti kun jalkasäädintä tai käynnistys/pysäytys-painiketta painetaan
- kankaan liike paininjalan alla säätää ompelunopeuden
- koska kone tikkaa jatkuvasti, on päättely mahdollista ilman erillistä päättelytoimintoa
- **BSR 2-toiminto** (valitaan «BSR 2»-kuvakkeella «BSR»-näytöltä)
- kone käynnistyy vasta, kun käynnistys/pysäytys-painiketta tai jalkasäädintä painetaan ja kangasta liikutetaan samanaikaisesti
- kankaan liike paininjalan alla säätää ompelunopeuden
- päättelyä varten paina päättelytoiminnon painiketta
- valitse «BSR 1»-kuvake ja BSR 1 toiminto on valittu



Tikkausta aloitettaessa ommel on tasainen ensimmäisestä pisteestä alkaen mikäli kangasta liikutetaan samanaikaisesti kuin jalkasäädintä painetaan. Tämä koskee myös ommeltaessa teräviä käännoiksi tai kaaria.

Kun BSR-toiminto kytketään pois käytöstä ja takaisin, ilman virran katkaisua, valitsee kone viimeksi käytössä olleen BSR-toiminnon.

Liian suurella ompelunopeudella muodostuu tikeistä eripituisia.

Huomioi, että BSR-jalan alapuolella oleva linssi on puhdas (ei sormenjälkiä jne.). Puhdista linssi ja jalka säännöllisin väliajoin kostealla ja pehmeällä kankaalla.

Valmistelu

- laske syöttäjä ala-asentoon
- säädä paininjalan puristus materiaalista ja sen paksuudesta riippuen löysemmälle
- käytä apupöytää
- käytä polvinostinta

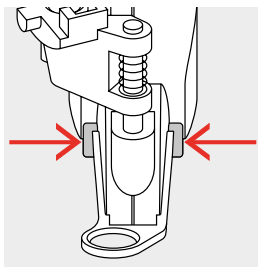

Jalkaosan irrottaminen

- paina samanaikaisesti molemmista painikkeista
- vedä jalkaosaa irti uraa pitkin alas

Jalkaosan kiinnittäminen

- työnnä jalkaosaa uraa pitkin ylöspäin, kunnes se lukkiutuu paikalleen



- kiinnitä BSR-tikkausjalka koneeseen
- yhdistä kaapelin pistoke sille tarkoitettuun liitäntään 1



- ▶ BSR näyttö aukeaa automaattisesti
- ▶ BSR 1-toiminto on käytössä
- valitse työhön sopiva tikinpituus
 - tikinpituuden perusasetus on 2 mm
 - ommeltaessa pientä kiemuraomelta suositeltava tikinpituus on 1-1.5 mm

BSR toiminnot

Neulastop alas (perusasetus)

- ▶ nuoli BSR-näytöllä osoittaa alas
- ▶ kone pysähtyy neula alhaalla, kun nostat jalan jalkasäätimeltä tai painat käynnistys/pysäytys-painiketta

Neulastop ylös

- kosketa «neulastop» kuvaketta
- ▶ nuoli osoittaa ylöspäin
- ▶ kone pysähtyy neula ylhäällä, kun nostat jalan jalkasäätimeltä tai painat käynnistys/pysäytys-painiketta

Nosta/laske neula

- paina neulastop
- ▶ neula nousee ylös tai laskeutuu ala-asentoon

Päättely «käynnisty/pysäytys»-painikkeella (vain BSR-toiminto 1)

- aseta työ paininjalan alle
- laske paininjalalla ala-asentoon
- paina neulastop kaksi kertaa
- ▶ nosta alalanka ylös
- pidä molemmista langoista kiinni
- paina käynnistys/pysäytysnäppäintä
- ▶ BSR-toiminto käynnistyy
- ompele 5-6 päättelypistoa
- paina käynnistys/pysäytysnäppäintä
- ▶ BSR-toiminto on pois käytöstä
- katkaise langat
- paina käynnistys/pysäytysnäppäintä
- ▶ BSR-toiminto käynnistyy
- jatka tikkausta

Päättelytoiminto (vain BSR-toiminto 2)

- paina «päättelytoiminto»-näppäintä
 - paina jalkasäädintä tai «käynnistys/pysäytys»-painiketta
- Kun kangasta liikutetaan paininjalan alla, aloittaa kone ompelun päättelypistoilla, jonka jälkeen jatkaa valitulla tikinpituuksella ja poistaa samalla päättelytoiminnon käytöstä.

Käsivarainen tikkaus (vain toiminto 2)

- ▶ BSR-toiminto käynnistyy
- voit tikata liikuttamalla kangasta
- päättelyä varten paina päättelytoiminto-näppäintä tikkauksen aikana, kone ompelee päättelypistot ja
- ▶ kone pysähtyy
- ▶ BSR-toiminto on pois käytöstä

Käsivarainen tikkaus ilman BSR-toimintoa

- kosketa «BSR» kuvaketta
 - ▶ BSR-toiminto on pois käytöstä
- Nyt BSR-tikkausjalalla voi ommella ilman, että automaattinen tikin pituuden mittaustoiminto on käytössä.



Äänimerkit päälle/pois päältä

- valitse «setup»
- kosketa «äänimerkkiasetukset» kuvaketta



BSR-toiminnon äänimerkin valinta setup-toiminnosta

- ▶ koneen perusasetus: äänimerkki on käytössä
- valitse kuvake, jossa kaiuttimen kuva BSR-toiminnolle 1
- ▶ kaiutin muuttuu valkoiseksi ja kuvake tummaksi
- ▶ äänimerkki on pois käytöstä

Kaiutin on tumma ja kuvake on vaalea kun äänimerkki on käytössä (aktivoitu).



Äänimerkin valinta «BSR»-näytöltä

- valitse kaiuttimen kuvake
- ▶ kaiutin muuttuu valkoiseksi ja kuvake tummaksi
- ▶ äänimerkki on pois käytöstä

Kaiutin on tumma ja kuvake on vaalea kun äänimerkki on käytössä (aktivoitu).

BSR-toiminnon käyttö**1. vaihtoehto:**

BSR-toiminto jalkasäätimen kanssa.

- kytke jalkasäädin
- paina jalkasäädintä
- ▶ paininjalka laskeutuu alas
- paina jalkasäädintä uudestaan
- ▶ BSR-toiminto käynnistyy
- ▶ punainen valo syttyy paininjalassa
- jalkasäädintä on painettava koko ompelun ajan
- kankaan liike paininjalan alla säättää ompelunopeuden
- nosta jalka jalkasäätimeltä
- ▶ BSR-toiminto on pois käytöstä

2. vaihtoehto:

BSR-toiminto käynnistys/pysäytys näppäimellä.

- paina käynnistys/pysäytysnäppäintä
- ▶ paininjalka laskeutuu alas
- paina käynnistys/pysäytysnäppäintä uudelleen
- ▶ BSR-toiminto käynnistyy
- ▶ punainen valo syttyy paininjalassa
- kankaan liike paininjalan alla säättää ompelunopeuden
- paina käynnistys/pysäytysnäppäintä uudelleen
- ▶ BSR-toiminto on pois käytöstä

BSR-toiminnon lopettaminen käynnistys/pysäytys-toimintoa käytettäessä**Toiminto 1**

Mikäli kangas on liikkumatta 7 sekunnin ajan, kytkeytyy BSR-toiminto pois päältä ja paininjalan punainen valo sammuu.

Toiminto 2

Jos toiminto lopetetaan liikuttamatta kangasta, tekee kone vielä **yhden** piston. Neula jää aina ylös, vaikka näyttöruudulla nuoli osoittaa alas.

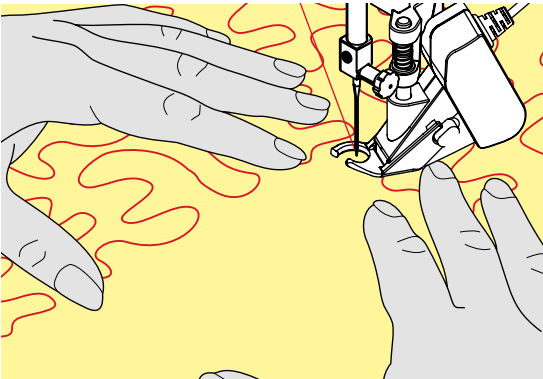
**Työn ohjaaminen**

- pidä ja ohjaa työtä molemmilla käsillä kuin kehyksellä (kuva ohessa)
- työn voimakas nykiminen aiheuttaa eripituisia tikkejä
- työtä tulisi ohjata tasaisella nopeudella ja tasaisella liikkeellä, näin myös tikkausjälki on kaunista
- pidä työ koko ajan samassa suunnassa itseesi nähden, älä käännä



Käsineet, joissa kumi- tai muuta tarttuvaa pintaa, helpottavat työn ohjaamista.

**Käyttöesimerkkejä:**

- BSR-toiminto siksak-ompeleella nro 2
- siksak ommelta voidaan käyttää esim. lankamaalausten tekemiseen
- voit täyttää alueita ja siten luoda muotoja tai kuvia

BSR-toiminnon peruuttaminen

- irrota ensin BSR-jalan kontaktijohto koneesta
- irrota BSR-tikkausjalka

BERNINA kaksoissyöttö

HUOMIO!

Käytä vain paininjalkoja, joiden takaosan keskellä on lovi ja merkintä «D».

Jos koneeseen on kiinnitetty väärä paininjalka ja kaksoissyöttö käytössä kone ei käynnisty. Virheilmoitus ilmestyy näytölle.

BERNINA kaksoissyöttö syöttää samanaikaisesti ylä- ja alapuolelta. Raidat ja ruudut voidaan kohdistaa täsmällisesti tasaisen syötön ansiosta ja lopputulos on aina täydellinen.

Paininjalat vakiovarusteena

- Kaksoisautomaattijalka 1D
- Vetoketjijalka nro 4D



Muita paininjalkoja «D» merkinnällä löydät mukana olevasta lisätarvikeluettelosta.



BERNINA kaksoissyötön käyttöönotto

- nosta paininjalka ylös
- paina yläsyöttäjä alaspäin, kunnes se lukkiutuu ala-asentoon



BERNINA kaksoissyötön poistaminen

- nosta paininjalka ylös
- pidä kaksoisyytön pidikkeestä kahdella sormella kiinni ja vedä alaspäin
- paina taaksepäin ja liu'uta hitaasti ylöspäin

Materiaalit

Vaikeasti ommeltavat materiaalit: tarttuvat, liukuvat ym.

- sametit, nukkapinnan suunnasta riippuen
- frotee
- jersey, etenkin poikkisuuntaan ommeltaessa
- tekoturkikset
- fleece
- vanut
- raita- ja ruutukuviot
- toistuvakuvoisen kankaan yhdistäminen

Huonosti syöttyvät materiaalit:

- keinonahka, päällystetyt materiaalit (kaksoissyöttöjalka luistavalla pohjalla)

Käyttö

Ompelu:

- vaikeasti syöttyvien materiaalien ompelu, esim. saumat, vetoketjut

Tilkkutyö:

- tarkat raidat ja neliöt
- koristeompeleet 9 mm ommelleveyteen asti

Aplikaatiot:

- avoin koruommeljalka 20D (lisätarvike)
- nauhojen kiinnitys ja vinokaitaleella reunustaminen



Paininjalan puristus

Paininjalan puristus tulee mukauttaa ommeltavaan materiaaliin. Mitä paksumpi materiaali, sitä vähäisempi paininjalan puristus.

Kirjaimet

Yhteenveto kirjaimista

Tikkukirjaimet, Vahvistetut kirjaimet, Script ja Comic fontit sekä Kyrilliset kirjaimet voidaan ommella kahdessa eri koossa. Monogrammit voidaan ommella kolmessa eri koossa. Tikkukirjaimet, Vahvistetut kirjaimet, Script ja Comic fontit sekä Kyrilliset kirjaimet voidaan ommella myös pikkukirjaimina.

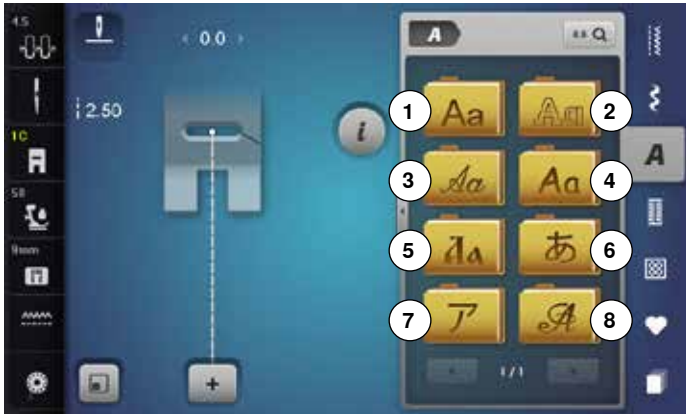

- valitse ommelryhmä «kirjaimet»
- ▶ näytölle aukeaa kirjaintyytit (fontit)
- 1 Tikkukirjaimet
- 2 Vahvistetut kirjaimet
- 3 Script italic (monogrammit)
- 4 Comic Sans
- 5 Kyrilliset kirjaimet
- 6 Hiragana
- 7 Katakana
- 8 Monogrammit 30/20/15 mm
- valitse haluamasi kirjaimet



Kirjaimet

- kaikki isot ja pienet kirjaimet, numerot, välimerkit ja erikoismerkit voidaan hakea selailunuolilla näytölle

Täydellinen ommel

- käytä samanväristä ylä- ja alalankaa
- käytä ommeltavaan materiaaliin sopivaa tukimateriaalia työn alapuolella
- käytä nukkapintaisissa materiaaleissa (pehmeä villakangas, sametti ym.) vesiliukoista tukimateriaalia työn yläpinnalla estämään ompeleen «uppoamisen» kankaaseen
- pehmeisiin kankaisiin sopivat yksinkertaiset kirjaintyytit, jotka on ohjelmoitu suoraompeleella (esim. vahvistetut kirjaimet)

Kirjainten yhdistäminen

Yksittäiset kirjaimet tai rivit samalla kirjaimella ommellaan yksittäisompeleena. Nimet, osoitteet, sanat jne. yhdistellään ja ommellaan ommelyhdistelminä.

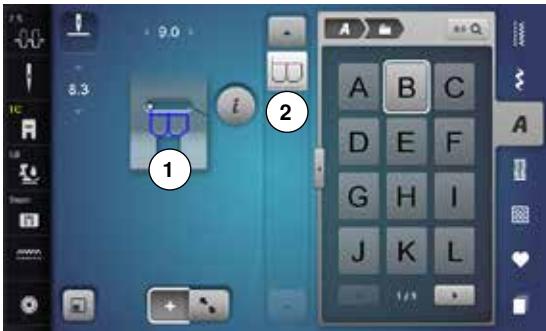

- kosketa «ompele» kuvaketta
- kosketa valitsemaasi kirjainta
- ▶ valittu kirjain näkyy ommelnäytöllä **1** ja editointinäytöllä **2**
- ▶ kursori näkyy kirjaimen alapuolella



Seuraavan kirjaimen valinta

- valitse seuraava kirjain koskettamalla sitä
- ▶ seuraava kirjain näkyy ommelnäytöllä ja editointinäytöllä



Leveä näyttö

- kosketa kuvaketta **3**
- valitse kirjaimet
- ▶ näppäimistö aukeaa näytölle
- ▶ «ABC»-kuvake (isot kirjaimet) on automaattisesti valittu
- valitse haluamasi kirjain
- selailunuolilla nuolilla näytön oikeassa alareunassa saa lisää kirjaimia näkyviin
- ▶ kirjoitettu teksti näkyy palkissa näppäimistön yläpuolella **4**



Muutokset

- kosketa «poista» kuvaketta
- ▶ poistaa yhden merkin kerralla oikealta vasemmalle

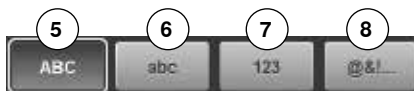

- 5** «ABC» isot kirjaimet (perusasetus)
- 6** «abc» pienet kirjaimet
- 7** «123» numerot
- 8** «@?!» erikoismerkit

Ommelyhdistelmän muutokset



Kirjaimen lisääminen

Lisättävä kirjain tulee kursorin alapuolelle.

Paikan valinta:

- valitse kirjain editointinäytöltä selailunuolilla tai koskettamalla
- ▶ ommelyhdistelmän valittu kirjain näkyy aktivoituna editointinäytöllä ja sama kirjain sen aloituskohdassa ommelnäytöllä
- aloituskohta on valkoinen piste ommelnäytöllä **1** ja on myös ensimmäinen pisto näytön virtuaalisessa paininjalassa
- valitse uusi kirjain koskettamalla sitä
- ▶ lisättävä ommel tulee valitun ompeleen alapuolelle

Kirjaimen lisääminen tekstin alkuun:

- ▶ vie kursori nuolikuvakkeilla ensimmäisen kirjaimen yläpuolelle

Kirjaimen poistaminen

Poistettava kirjain kursorin yläpuolella.

Paikan valinta:

- valitse kirjain editointinäytöltä selailunuolilla tai koskettamalla
- kosketa «i» kuvaketta
- kosketa «poista»-kuvaketta tai
- raahaa kirjain kosketuskynällä tai sormella oikealle puolelle ulos näytöltä
- nosta kosketuskynä tai sormi näytöltä
- ▶ kirjain on poistettu

Ommelyhdistelmän tallennus ja poistaminen katso sivut **122, 128**.

Kirjaimet ja toiminnot

Pikkukirjainten valinta

- selaa kirjaimia eteenpäin kunnes pienet kirjaimet tulevat näytölle, ne ovat isojen kirjaimien jälkeen
- valitse isot kirjaimet koskettamalla «abc»-kuvaketta, katso sivu **114**



Kirjaimen koon muuttaminen

- kosketa «i» kuvaketta
- kosketa «kirjaimen koko»-kuvaketta
- ▶ pieni «A» muuttuu tummaksi ja kuvakkeessa on keltainen kehys
- ▶ pienennetty kirjaimen koko valittuna
- kosketa «kirjaimen koko»-kuvaketta uudelleen
- ▶ valittuna suurempi kirjaimen koko 9 mm (suuri «A» on tumma)

Monogrammit



Monogrammit ovat sivuttaissyöttöompeleita.

- alku (valkoinen piste) ja loppu (punainen risti) näkyvät editointinäytöllä
- ▶ ompeleen leveyttä ei voi muuttaa
- ▶ lukko näytöllä = ompeleen leveyttä ei voi muuttaa



- kosketa «koon sovittaminen näytölle»-kuvaketta



- ▶ monogrammi näkyy kokonaisena ommelnäytöllä
- ▶ virtuaalinen paininjala häviää näytöltä

A A A

Monogrammikirjaimen koko

Fontin koko 1 = 30 mm

- ▶ kun monogrammikirjaimet valitaan on suurin koko = 1 valittuna (iso «A» kirjain on tumma)
- ▶ monogrammin koko 1 kirjaimet ovat yksittäisiä ompeleita
- ▶ kone ompelee kirjaimen ja pysähtyy automaattisesti

Fontin koko 2 = 20 mm

- kosketa «kirjaimen koko»-kuvaketta
- ▶ keskimäinen «A» muuttuu tummaksi
- ▶ monogrammin koko 2 kirjaimet ovat yksittäisiä ompeleita
- ▶ kone ompelee kirjaimen ja pysähtyy automaattisesti

Fontin koko 3 = 15 mm

- kosketa «kirjaimen koko»-kuvaketta
- ▶ pieni «A» muuttuu tummaksi
- ▶ monogrammin koko 3 kirjaimet ovat yksittäisiä ompeleita
- ▶ kone ompelee kirjaimen ja pysähtyy automaattisesti

**Sivuttaissyöttöompeleet; Monogrammien ompelu**

- käytä apupöytää se lisää työsketelytilaa
- sivuttaissyöttöompeleita ommeltaessa on erittäin tärkeää, että kangas pääsee vapaasti liikkumaan ja että työ pysyy samassa suunnassa itseesi nähden koko ompelun ajan
- älä myöskään vedä tai työnnä työtä ompelun aikana, anna koneen syöttää
- käytä paininjalkaa nro 40C

Suorita koeompelu samalla langalla, kankaalla ja tukimateriaalilla joita käytät lopullisessa työssäsi.

**Hienosäätö**

- joskus sivuttaissyöttöompeleet epäonnistuvat johtuen käytettävistä materiaaleista; langasta, kankaasta ja tukimateriaalista
- hienosäädön avulla voidaan sivuttaissyöttöompeleiden lopputulosta säätää niin, että lopputulos on aina täydellinen

Henkilökohtainen ommelvalikko

Oman ommelvalikon luominen

Luo oma ommelvalikkosi, johon voit koota usein käyttämäsi ompeleet omilla säädöilläsi, samasta ompeleesta voi tallentaa useita eri versioita ja jokainen on suoraan valittavissa.



Seuraavat muutokset voidaan tallentaa:

- Ompeleen leveys
- Tikin pituus
- Neulan asento
- Langankireys
- Peilikuvat
- Ompeleen pidentäminen
- Pitkäpisto
- Hienosäätö
- Ompeleen toisto 1–9 kertaa

Jos koneen muisti on täynnä, eikä uusien ompeleiden/ ommelyhdistelmien tallennus onnistu, tulee näytölle siitä viesti. Muistista on ensin poistettava ompeleita/kirjontakuvioita, että muistiin vapautuu tilaa uusien tallentamiselle.

Ompeleen valinta



Ensimmäisen ompeleen ohjelmointi ja tallennus

- valitse «hyötyompeleet»- ja valikosta esim. siksak
- tee tarvittavat muutokset

- 1 • valitse «henkilökohtainen ommelvalikko» 1



- kosketa «tallenna»-kuvaketta 2



- ▶ aukeavalla näytöllä on neljä kansiota
- valitse kansio johon tallennat ompeleen, esim. 1
- ▶ jokaiseen kansioon voi tallentaa 100 ommelta



- kosketa «tallenna»- 3 tai «OK»-kuvaketta 4
- ▶ muutettu siksak on tallennettu
- ▶ näyttö sulkeutuu



Toisen ompeleen ohjelmointi ja tallennus

- valitse «napinlävet»
- valitse perusnapinläpi nro 51
- tallenna ommel ohjeen mukaan
- tallenna seuraavat ompeleet samalla tavalla



Ompeleen valinta henkilökohtaisesta ommelvalikosta

- valitse «henkilökohtainen ommelvalikko»



- kosketa «avaa» kuvaketta 4
- kosketa valitsemaasi kansiota



Henkilökohtaisen ommelvalikon näyttö

- ▶ näytöllä tallennetut ompeleet kuvakkeina, joissa ommel näkyy graafisena sekä tikin pituus ja ompeleen leveys
- hae seuraavat ompeleet selailunuolilla

Ompleen muuttaminen/edellisen päälle tallentaminen

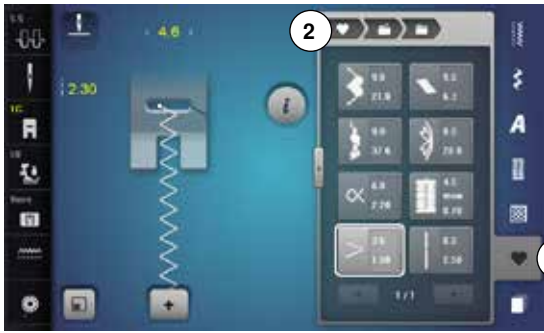

Ompleen valinta

- valitse «henkilökohtainen ommelvalikko» 1
- kosketa «avaa»-kuvaketta
- kosketa valitsemaasi kansiota
- valitse siksak
- tee tarvittavat muutokset
 - ▶ muuta tikin pituutta ja ompleen leveyttä (keltaiset numerot)
- kosketa «palaa»-kuvaketta 2
- kosketa «tallenna»-kuvaketta
- valitse sama kansio



- valitse siksak 3



- vahvista koskettamalla ✓
- ▶ muutokset on tallennettu

Ompeleen poistaminen

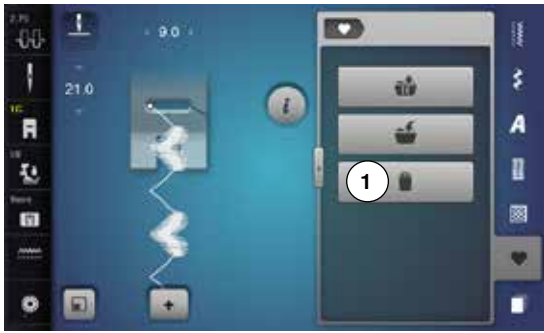

Ompeleen valinta

- valitse «henkilökohtainen ommelvalikko»
- kosketa «poista» kuvaketta 1
- kosketa valitsemaasi kansiota



- kosketa poistettavaa ommelta



- vahvista koskettamalla ✓
- ▶ ommel on poistettu
- ▶ poistetun jälkeen olevat ompeleet siirtyvät askeleen eteenpäin täyttäen tyhjän tilan

Ommelyhdistelmät

Tässä ompelu- ja kirjontakoneessa on yksi ainoa muisti, johon ompeleet ja kirjontakuviot tallennetaan.

Muistiin voi tallentaa yhdistelminä ompeleita, kirjaimia ja numeroita.

Jokaiseen ompelun muistipaikkaan voidaan tallentaa yhdistelmiä, joiden pituus on enimmillään 70 ommelta, jos käytössä on tarpeeksi vapaata muistitilaa. Jos muisti on täynnä, voi tämä johtua monista tallennetuista kirjontakuvioista.

Muisti on pysyvä. Sisältö pysyy muistissa kunnes se poistetaan. Sähkökatkokset tai virran katkasu koneesta eivät vaikuta muistiin.

Ommelyhdistelmän luominen



Ohjelmointi ja tallennus

- valitse «koristeompeleet»
- valitse ryhmä
- kosketa «ommiyhdistelmät» kuvaketta
- kosketa valitsemasi ompeleen kuvaketta tai syötä sen numero
- tarvittaessa muuta tikin pituutta, ompeleen leveyttä ja neulan asentoa jne.
- valitse lisää ompeleita

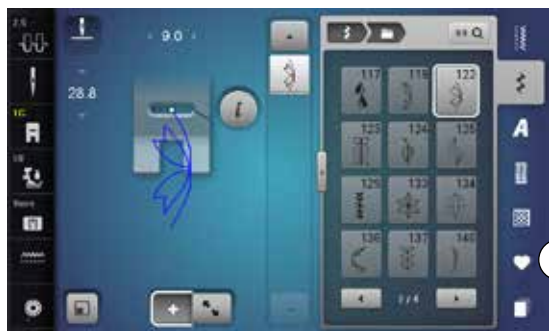

- 1 • valitse «muisti» 1



- kosketa «tallenna»-kuvaketta 2



- kosketa «tallenna» 3 tai «OK»-kuvaketta
- ▶ ommelyhdistelmä on tallennettu arkistolaatikkoon
- ▶ näyttö sulkeutuu

Editointinäytön tyhjentäminen



Ompeleiden poistaminen yksittäin

- kosketa «i» kuvaketta
- kosketa «poista» kuvaketta
- ▶ kursorin yläpuolella oleva ommel on poistettu
- kosketa «poista»-kuvaketta niin monta kertaa, että editointinäyttö on tyhjä tai raahaa ommel kosketuskynällä tai sormella oikealle puolelle ulos näytöltä
- nosta kosketuskynä tai sormi näytöltä
- ▶ ommel on poistettu
- toista niin monta kertaa, että editointinäyttö on tyhjä



Koko ommelyhdistelmän poistaminen

- kosketa «i» kuvaketta
- kosketa «koko yhdistelmän muuttaminen» kuvaketta
- kosketa «poista» kuvaketta
- vahvasta koskettamalla ✓
- ▶ editointinäyttö on tyhjä
- kosketa «sulje»- tai «i»-kuvaketta
- voit ohjelmoida uusia ompeleita

Ommelyhdistelmän toiminnot



- kosketa «ommelyhdistelmän toiminnot»-kuvaketta
- ▶ the näytöllä seuraavat tiedot/toiminnot:

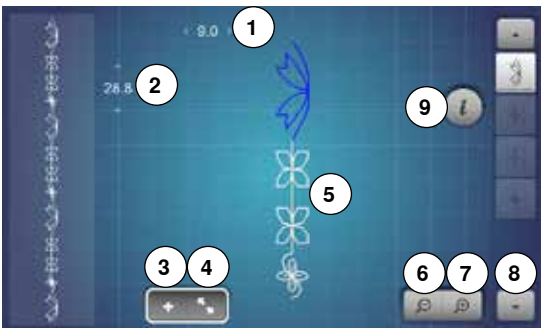

- 1 Valitun ompeleen leveys
- 2 Valitun ompeleen tikinpituus
- 3 «ommelyhdistelmät»-kuvake
- 4 «ommelyhdistelmän katselu»-kuvake
- 5 Koko ommelyhdistelmä
- 6 Pienennä ommelyhdistelmän näyttöä
- 7 Suurenna ommelyhdistelmän näyttöä
- 8 Ommelyhdistelmän selaus nuolikuva-keilla
- 9 «i»-kuvakkeesta aukeavat näytön toiminnot

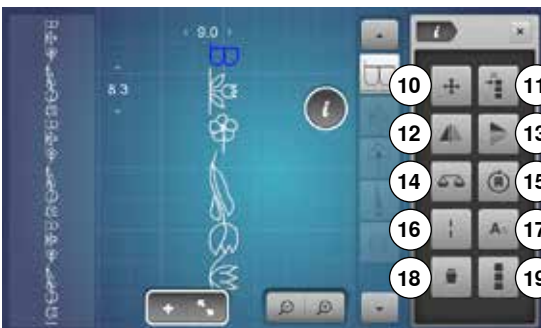

- kosketa «i» kuvaketta
- ▶ seuraavia toimintoja voidaan käyttää:
- 10 Siirtymäpistot
- 11 Yhden tai useamman ompeleen siirtäminen
- 12 Peilikuva vasen/oikea
- 13 Peilikuva ylös/alas
- 14 Hienosäätö
- 15 Monisuuntainen ompelu
- 16 Pitkäpisto
- 17 Kirjaimen koon valinta
- 18 Yhden tai useamman ompeleen poistaminen
- 19 Koko ommelyhdistelmän muuttaminen
- ▶ jokaisen ompeleen voi valita erikseen esim. muutoksia varten
- kosketa «ommelyhdistelmän toiminnot»-kuvaketta
- ▶ näyttö sulkeutuu

Tallennetun ommelyhdistelmän avaaminen



- kosketa «ommiyhdistelmän toiminnot»-kuvaketta
- valitse «muisti»



- kosketa «avaa» kuvaketta 1



- ▶ näytölle avautuvat tallennetut yhdistelmät
- kosketa valitsemaasi arkistolaatikkoa
- ▶ tallennettu ommelyhdistelmä aukeaa editointinäytölle

Ommelyhdistelmän muuttaminen

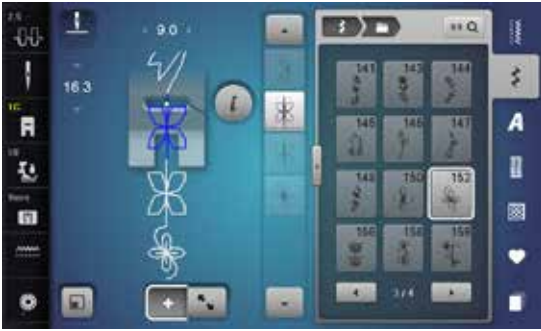

Ompeleen lisääminen

- valitse editointinäytöllä ommelyhdistelmään lisättävän ompeleen paikka
- valitse uusi ommel
- ▶ lisättävä ommel tulee valitun ompeleen alapuolelle



Jos ommel lisään ommelyhdistelmän alkuun, siirrä kursori ensin **ensimmäisen** ompeleen yläpuolelle.

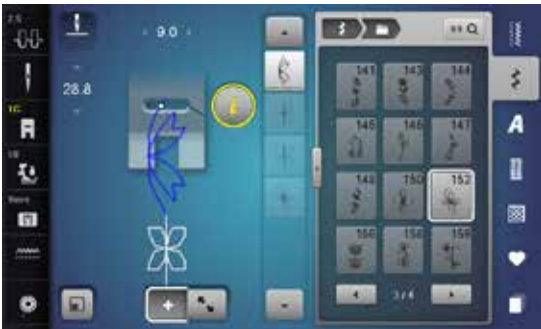

Ompeleen muuttaminen

- valitse ommelyhdistelmästä haluamasi ommel
- kosketa «i» kuvaketta
- valitse toiminto, esim. peilikuva vasen/oikea
- ▶ ommel kääntyy peilikuvaksi
- kosketa «sulje»- tai «i»-kuvaketta



Kaikki muutokset tapahtuvat aina kursorin yläpuolella. Myös tallennettuihin ommelyhdistelmiin voi tehdä muutoksia. Mikäli muutokset halutaan säilyttää pysyvästi, on ommelyhdistelmä tallennettava uudelleen.

Ommelyhdistelmän pituuden muuttaminen

Ommelyhdistelmän kaikki ompeleet voidaan muuttaa samanpituisiksi kuin ommelyhdistelmän pisin ommel.

- kosketa «i» kuvaketta
- kosketa «koko yhdistelmän muuttaminen» kuvaketta
- kosketa «ompeleen pituus»-numero **1**
- ▶ «ompeleen pituus»-näyttö avautuu
- kosketa «pituuden muuttaminen»-kuvaketta **2**
- ▶ ommelyhdistelmän kaikki ompeleet muuttuvat samanpituisiksi kuin ommelyhdistelmän pisin ommel

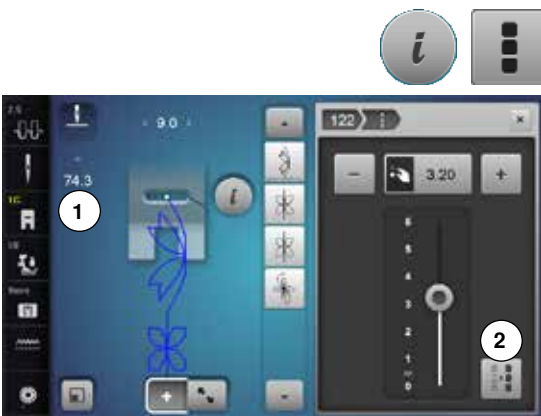

Ommelyhdistelmät

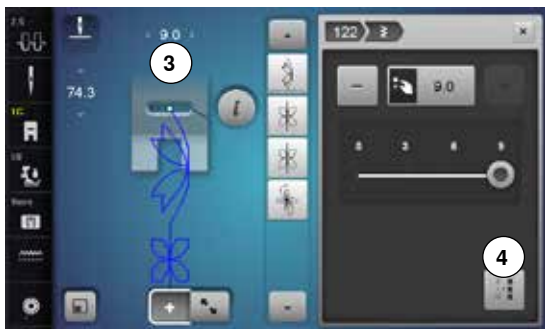

Ommelyhdistelmän leveyden muuttaminen

Ommelyhdistelmän kaikki ompeleet voidaan muuttaa samanleveysiksi kuin ommelyhdistelmän levein ommel.

- kosketa «i» kuvaketta
- kosketa «koko yhdistelmän muuttaminen» kuvaketta
- kosketa «ompeleen leveys»-numeroa **3**
- ▶ «ompeleen leveys»-näyttö avautuu
- kosketa «leveyden muuttaminen»-kuvaketta **4**
- ▶ ommelyhdistelmän kaikki ompeleet muuttuvat samanleveysiksi kuin ommelyhdistelmän levein ommel



Ommelyhdistelmän kääntäminen peilikuvaksi

- kosketa «i» kuvaketta
- kosketa «koko yhdistelmän muuttaminen» kuvaketta
- kosketa «peilikuva»-kuvaketta
- ▶ ommelyhdistelmä kääntyy peilikuvaksi
- kosketa «sulje»- tai «i»-kuvaketta



Ommelyhdistelmän alimuisti 1

- kosketa «i» kuvaketta
- kosketa «yhdistelmän muuttaminen kursorin kohdalla» kuvaketta
- kosketa «alimuisti 1» kuvaketta
- ommelyhdistelmä voidaan jakaa useisiin osiin käyttämällä «yhdistelmän jakaminen» toimintoa
- ▶ kone ompelee kursorin ja jakamisen merkin välisen osan ja palaa alkuun
- seuraavan osan ompeluun täytyy kursorilla valita uusi osa



Ommelyhdistelmän alimuisti 2

- kosketa «i» kuvaketta
- kosketa «yhdistelmän muuttaminen kursorin kohdalla» kuvaketta
- kosketa «alimuisti 2» kuvaketta
- ommelyhdistelmä voidaan keskeyttää eri kohdissa
- ompele ensimmäinen osa
- ▶ kone pysähtyy automaattisesti merkin kohdalla
- siirrä työ
- ompele seuraava osa jne.



Ommelyhdistelmän yksittäisen ompeleen siirtäminen

- kosketa «ompelehdistelmän toiminnot»-kuvaketta
- valitse haluamasi ommel
- kosketa «i» kuvaketta
- kosketa «siirtymäpistot»-kuvaketta
- siirrä ommelta 0.1 mm askelin monitoisäätimillä, «+»/«-»-kuvakkeilla tai
- siirrä ommelta mihin suuntaan tahansa suoraan näytöllä kosketuskynällä tai sormella
- ▶ kone lisää siirtymäpistot automaattisesti



Ommelyhdistelmän useamman ompeleen siirtäminen

- kosketa «ompelehdistelmän toiminnot»-kuvaketta
- valitse haluamasi ommel
- kosketa «i» kuvaketta
- kosketa «ompelehdistelmän siirtäminen»-kuvaketta
- siirrä valittua ja mitä tahaan muuta ommelta monitoisäätimillä, «+»/«-»-kuvakkeilla, kosketuskynällä tai sormella suoraan näytöllä



Ommelyhdistelmän yksittäisen ompeleen ompelusuunnan muuttaminen

- kosketa «ompelehdistelmän toiminnot»-kuvaketta
- valitse haluamasi ommel
- kosketa «i» kuvaketta
- kosketa «monisuuntainen ompelu»-kuvaketta
- pyöritä ommelta 0.5°- askelin ompeleen leveyden säätimellä
- pyöritä ommelta 1°- askelin tikin pituuden säätimellä
- pyöritä ommelta 0.5°- askelin koskettamalla «+»/«-»-kuvakkeita



Ommelyhdistelmän ompelusuunnan muuttaminen

- kosketa «ompelehdistelmän toiminnot»-kuvaketta
- kosketa «i» kuvaketta
- kosketa «koko yhdistelmän muuttaminen» kuvaketta
- kosketa «monisuuntainen ompelu»-kuvaketta
- pyöritä ommelyhdistelmää 0.5°- askelin ompeleen leveyden säätimellä
- pyöritä ommelyhdistelmää 1°- askelin tikin pituuden säätimellä
- pyöritä ommelyhdistelmää 0.5°- askelin koskettamalla «+»/«-»-kuvakkeita

Ommelyhdistelmät



Päälletallennus

- ohjelmoi uusi ommelyhdistelmä
- valitse «muisti»
- kosketa «tallenna»-kuvaketta
- valitse arkistolaatikko johon tallennat edellisen päälle (esim. 3)
- vahvasta koskettamalla ✓

Keskeytä tallennus koskettamalla ✗.



Poistaminen

- valitse «muisti»
- kosketa «poista» kuvaketta
- valitse poistettava arkistolaatikko (esim. 5)
- vahvasta koskettamalla ✓

Keskeytä poistaminen koskettamalla ✗.

Ommelhistoria



- valitse «ommelhistoria»

- ▶ 15 viimeistä ommelta, joita on ommeltu
- ▶ koneen käynnistyessä tallentuu uusi ommel historiaan ja listan viimeinen jää pois

Sisällysluettelo kirjonta

| | | | |
|--|------------|--|------------|
| Tarvikkeet | 131 | Editointinäyttö | 146 |
| Vakiovarusteet | 131 | Editointinäyttö | 148 |
| Kirjontalaite | 132 | Yleistoinnot | 148 |
| Yksityiskohdat | 132 | Kirjontanäyttö | 152 |
| Tärkeää tietoa kirjonnasta | 133 | Toimintovalikko | 153 |
| Kirjontalangat | 133 | Värien näyttö | 154 |
| Puolalangat | 133 | Kirjontakuviot | 155 |
| Kirjontakuvion valinta | 134 | Kirjontakuvion valinta | 155 |
| Kirjonnän koeompelu | 134 | Kirjaimet | 155 |
| Kuvion suurentaminen/pienentäminen | 134 | • Kirjainten valinta | 155 |
| Erilaiset tikkityypit | 135 | • Kirjaimen valinta/tekstin korjaaminen | 155 |
| • Pohjatikkaus | 135 | • Tekstin poistaminen | 155 |
| • Satiiniommel | 135 | • Tekstin korjaus | 155 |
| • Step-ommel | 135 | BERNINA kirjontakuviot | 156 |
| • Siirtymäpistot | 135 | • Kirjontakuviot | 156 |
| Kirjonnän valmisteluvaiheet | 136 | Ompeleet | 156 |
| Kirjontalaitteen kiinnittäminen | 136 | • Ompeleet | 156 |
| Kirjontajalka/kirjontaneula | 137 | Omat kirjontakuviot | 156 |
| Suoraommel-/CutWorkpistolevy | 137 | • Omat kirjontakuviot | 156 |
| Koneen langoitus | 137 | Kirjontakuvion toiminnot | 157 |
| Kirjontakehykset | 138 | Kirjontakuvion siirtäminen | 157 |
| • Keskipohdan määrittäminen | 138 | Kirjontakuvion pyörittäminen | 157 |
| • Kirjontakehyksen avaaminen | 138 | Kirjontakuvion pitiuden tai leveyden muuttaminen | 157 |
| • Kohdistuslevy | 138 | Kirjontakuvion koon suhteellinen muuttaminen | 158 |
| • Materiaalin pingottaminen | 138 | Kuvion peilikuva | 158 |
| Tukimateriaalit | 139 | Kirjontakehyksen valinta | 159 |
| Tukimateriaalit | 139 | • Kuvion keskikohta | 159 |
| Kirjonnän spray-liima | 139 | • Ruudukko | 159 |
| Silitettävä tukimateriaali | 140 | Kuvion tarkistaminen | 160 |
| • Paperipohjainen liimattava tukimateriaali | 140 | • Kuvion koon tarkistaminen | 160 |
| • Vesiliukoiset tukimateriaalit | 140 | Zoom | 161 |
| Toiminnot | 141 | • Suurennetun kirjontakuvion siirtäminen | 161 |
| Kirjontakoneen toimintönäppäimet | 141 | Kuvion koko ja kirjonta-aika | 161 |
| • Käynnistys/pysäytys | 141 | Jatkuva kirjonta | 162 |
| • Paininjalan asento | 141 | Yhdistelmät | 164 |
| • Automaattinen langankatkaisu | 141 | Yhdistelmän ohjelmointi | 164 |
| • Ompeleen leveyden ja tikin pitiuden säätimet | 141 | • Kuvion lisääminen | 164 |
| • Ompelunopeuden säädin | 141 | • Valitun kuvion kopiointi | 164 |
| Näyttö | 142 | • Valitun yhdistelmän kopiointi | 164 |
| Perustietoa kirjontakuvioista | 142 | Kirjaimet | 165 |
| Kirjaimet | 143 | • Yhdistäminen | 165 |
| BERNINA kirjontakuviot | 144 | • Ensimmäisen rivin sijoittaminen kehukseen | 165 |
| BERNINA ompeleet | 144 | • Monirivinen teksti | 165 |
| Omat kirjontakuviot | 144 | Kirjaimet ja kirjontakuviot | 166 |
| Kirjontakuvio USB-muistitikulta (lisätarvike) | 145 | • Yhdistäminen | 166 |
| | | • Tekstin koon muuttaminen kuvioon sopivaksi | 166 |
| | | • Kirjaimien muutokset | 166 |
| | | • Kirjontakuvion/yksittäisen kirjaimen/tekstin poistaminen | 166 |

| | | | |
|--|------------|--------------------------------|------------|
| Tikkiointojen muutokset | 167 | Puhdistus | 181 |
| Täyttötikit | 168 | Vianetsintä | 183 |
| • Tikkiytyypin muuttaminen | 168 | Ompeleet | 188 |
| Kuvion värit | 169 | Hyötyompeleet | 188 |
| • Kuvion värin vaihtaminen | 169 | Napinlävet | 188 |
| • Lankakartta | 169 | Koristeompeleet | 188 |
| • Kuvion kirjonta värijärjestyksen mukaan | 170 | Tilkkuilijan ompeleet | 191 |
| • Värivaihtojen vähentäminen | 170 | Kirjaimet | 193 |
| • Kuvion kirjonta yksivärisenä | 170 | Kirjontakuviot | 199 |
| • Tekstin kirjainten kirjoittaminen eri väreillä | 170 | Koristelu | 199 |
| • Koko tekstin kirjonta yksivärisenä | 170 | Tikkaus | 201 |
| Harsinta | 171 | Boordit ja pitsit | 202 |
| • Harsintaompeleen käyttö | 171 | Asia | 203 |
| Ompeleen muuttaminen kirjontakuvioksi | 172 | Kukat | 204 |
| Valitse ommel ommelvalikosta | 172 | Vuodenajat | 205 |
| Valitse ommel kirjontavalikosta | 172 | Lapset | 206 |
| Kirjontakuvion tallentaminen | 173 | Urheilu ja harrastukset | 207 |
| Tallentaminen koneen muistiin | 173 | Eläimet | 208 |
| Tallentaminen USB-muistitikulle | 173 | Kukat, outline | 209 |
| Kuvion korvaaminen uudella | 174 | Kirjaimet | 210 |
| Tallennetun kuvion poistaminen | 175 | Sisällysluettelo | 211 |
| • Poistamisen keskeytys | 175 | | |
| Kaikkien tallennettujen kuvioden poistaminen | 176 | | |
| • Poistamisen keskeytys | 176 | | |
| Kirjonnan aloitus | 177 | | |
| Kirjontakehyksen valinta | 177 | | |
| • Kirjontakehyksen kiinnittäminen | 177 | | |
| • Kirjontakehyksen kiinnittäminen kirjontavarteen | 177 | | |
| • Kirjontakehyksen poistaminen | 177 | | |
| Kirjontanäyttö | 178 | | |
| Kirjonta käynnistys/pysäytys-painikkeella koneen rungossa | 178 | | |
| • Kirjonnan keskeyttäminen | 178 | | |
| • Värin kirjoittaminen loppuun | 178 | | |
| • Värin vaihto | 178 | | |
| • Kirjontanäyttö | 178 | | |
| • Kirjontanopeus | 178 | | |
| • Kirjonta on valmis | 179 | | |
| Kirjonta jalkasäätimellä | 179 | | |
| • Kirjonnan keskeyttäminen | 179 | | |
| • Värin kirjoittaminen loppuun | 179 | | |
| • Värin vaihto | 179 | | |
| • Kirjontanäyttö | 179 | | |
| Langan katkeaminen kirjonnan aikana | 180 | | |
| Ylä- tai alalanka katkeaa/loppuu | 180 | | |
| Ompelujärjestyksen tarkistus langan katketessa | 180 | | |
| • Siirtyminen takaisin kirjontaan | 180 | | |
| • Kirjonnan jatkaminen | 180 | | |

Tarvikkeet

Vakiovarusteet

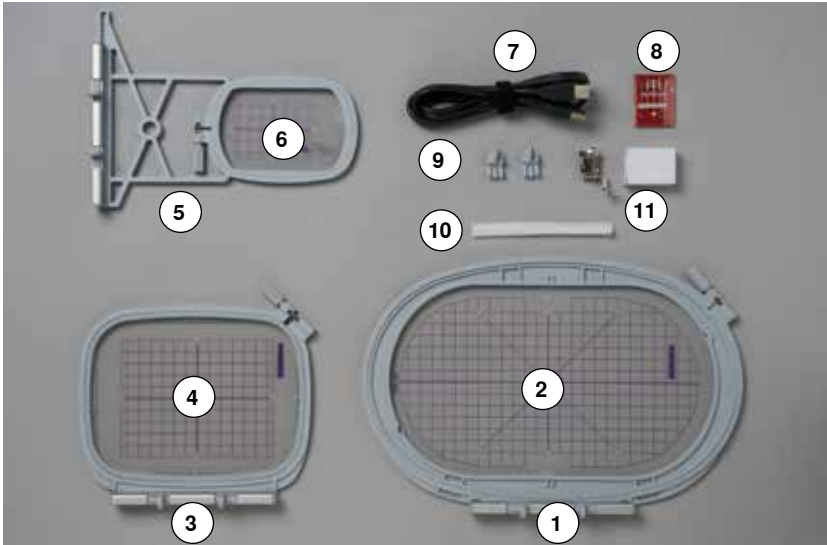

- 1 Kirjontakehys ovaali, 145x255 mm
- 2 Kohdistuslevy kirjontakehykseen ovaali, VAR 00
- 3 Keskikokoinen kirjontakehys, 100x130mm
- 4 Kohdistuslevy keskikokoiseen kirjontakehykseen
- 5 Kirjontakehys pieni, 72x50 mm
- 6 Kohdistuslevy pieneen kirjontakehykseen, sininen
- 7 USB-liitäntäkaapeli
- 8 Kirjontaneulavalikoima (SUK)
- 9 Kohdistuslevyn pidikkeet
- 10 Lankaverkko ylälangalle, valkoinen
- 11 Kirjontajalka nro 26

Kirjontalaite

Yksityiskohdat



- 1 Kirjontavarsi
- 2 Ohjauksiskot ompelukoneeseen kiinnitystä varten
- 3 Kirjontakehyksen kiinnitys
- 4 Ompelukoneen liitäntä



- 5 Kirjontalaitteen liitäntä

Tärkeää tietoa kirjonnasta

Kirjontalangat

Kirjontalangan laadulla on suuri merkitys työn onnistumisen kannalta. Käyttämällä korkealaatuista lankaa välttyä langan katkeamiselta ja epätasaiselta ommel jäljeltä.

Kirjontatyöstä tulee erittäin näyttävä kun ylälanka on 40 kiiltävää viskoosi- tai polyesterilanka, joita saatavan laajat värivalikoimat eri valmistajilta.



Polyesterilangat

Kiiltävä tai puolikiiltävä pinta, värien valonkesto on erittäin hyvä. Kestää erittäin paljon kulutusta ja pesua. Sopii kaikenlaiseen kirjontaan.

Viskoosilangat

Kiiltävä ja pehmeä silkkikiiltainen luonnonkuitu. Tunnetaan myös nimellä Rayon. Kirjottuna kaunis kiiltävä pinta. Ei kestä kovaa kulutusta.

Metallilangat

Kiiltävä metallinen kierrelanka, soveltuu näyttävien erikoisefektien kirjontaan. Ei kestä paljon pesuja eikä kulutusta. Metallilangalla kirjottaessa vähennä koneen nopeutta ja ylälangan kiristystä.

Kirjontaneula

- käytä langan tyyppiin ja paksuuteen sopivaa kirjontaneulaa
- vaihda kirjontaneula säännöllisesti



Metalli- ja erikoislangoille käytä pystyssä olevaa lankatappia. Käytä myös lisälanganohjainta, joka on lisätarvike. Metallilangoille käytä Metafil 130/705H-MET neulaa, jossa on isompi silmä ja ura neulan varressa. Metallilankoja käytettäessä vähennä ylälangan kiristystä ja koneen nopeutta.

Puolalangat



Alalanka (puolalanka)

Puolalangaksi suositellaan tätä käyttöä varten valmistettua lankaa. Myydään myös nimikkeellä bobbin fill, joka on tasalaatuista polyesterilankaa paksuudeltaan 150-180.

Parsintalanka

Ohut merseroitu puuvillalanka, joka sopii hyvin puuvillakankaille.



Useimmiten käytetään kirjonnassa mustaa tai valkoista alalankaa. Jos kirjontakuvion molempien puolien tulee näyttää samalta, käytä samanväristä ylä- ja alalankaa.

Kirjontakuvion valinta

Ohuille materiaaleille sopivat paremmin kirjontakuviot, joissa on vähemmän värejä ja pienempi tikkimäärä. Keskivahvoille ja paksuille kankailla sopivat myös kirjontakuviot, joissa on paljon värejä ja suurempia yhtenäisiä pintoja.

Kirjonnan koeompelu

Käytä testikuvion kirjontaan samaa kangasta ja tukimateriaalia kuin käytät lopullisessa työssäsi. Valitse sopiva neula ja lanka, sekä säädä langankireys ja tikkitiheys työhön sopivaksi.

Kuvion suurentaminen/pienentäminen

Kirjontakuvion voi suurentaa tai pienentää kirjontakoneella tai tietokoneella BERNINA kirjotaohjelmalla. Kun pienennät/suurennat kirjontakoneella. Saat parhaan tuloksen kun pienennös/suurennos on +/- 20%.

Erilaiset tikkityypit

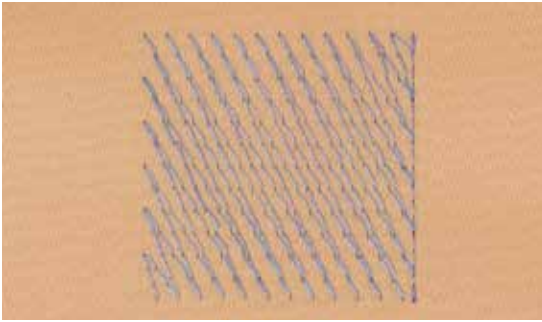

Pohjatikkaus

Pohjatikkaus muodostaa perustan kirjontakuviolle ja estää pehmeitä kankaita venymästä. Se estää tikkausta uppoamasta pehmeään pintaan.

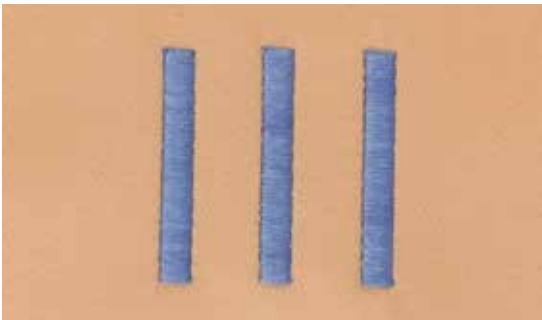

Satiiniommel

Satiiniommel on erittäin hyvin peittävä tiheä siksak. Se sopii pienten ja kapeiden pintojen täyttämiseen. Satiiniommel ei sovi suurempiin pintoihin, koska pitkät tikit eivät peitä kunnolla eivätkä kestä. Liian pitkät tikit saattavat tarttua kiinni ja siten vaurioittaa kuviota.

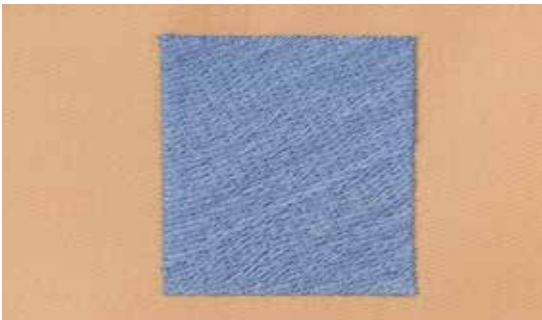

Step-ommel

Täyttötikkipinta, joka muodostuu lyhyistä pistoista riveittäin tai erilaisissa muodostelmissa.

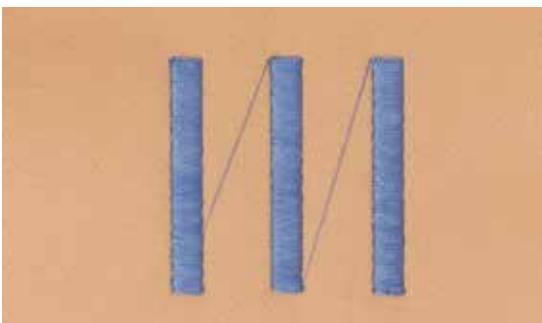

Siirtymäpistot

Pitkät pistot, joita käytetään kuvion osasta seuraavaan siirryttäessä. Kone tekee päättelyn ennen siirtymäpistoa ja seuraavan osan alkuun. Kone leikkaa siirtymäpistojen langat automaattisesti.

Kirjonnan valmisteluvaiheet

Kirjontalaitteen kiinnittäminen

HUOMIO!

Kun kytket kirjontalaitteen koneeseen sekä kun irrotat sen koneesta, ei apupöytä saa olla kiinnitettyinä.

Tarkista kirjontalaitteen kytkemisen yhteydessä, että kaikki laitteet ovat tasaisella ja tukevalla alustalla!

Kone kirjoo suurella nopeudella. Sen vuoksi täytyy molempien laitteiden olla tukevalla alustalla tai kirjontanopeutta tulee vähentää.

Huomioi, että laitteen ympärillä on tarpeeksi tyhjää tilaa, jotta kirjontavarsi voi liikkua vapaasti!

Poista kirjontalaite ompelukoneesta aina kuljetuksen ajaksi. Älä siirrä niitä yhteenkiinnitettyinä!



Kirjontalaitteen kytkeminen ompelukoneeseen

- nosta kirjontalaite vasemmalta puolelta ja
- työnnä laitetta vasemmalta oikealle ompelukoneen liitännään



Kirjontalaitteen irrottaminen

- nosta kirjontalaitetta vasemmalta puolelta ja vie varovasti vasemmalle



Apupöydän kiinnittäminen

Kun kiinnität apupöydän, tulee kirjontavarren olla ääri-vasemmalla. Tarvittaessa siirrä vartta «kirjontalaitteen pysäköinti» toiminnolla, katso sivu 150.

Kirjontajalka/kirjontaneula

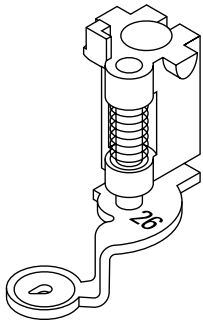

Kirjontaneula

Kirjontaneuloilla (130/705 H-SUK) on suuri silmä ja kärki on hieman pyöristetty. Ehkäisee löysäkierteisten lankojen rispaantumisen.

- käytä SUK-neulaa
- käytä kirjontalangasta riippuen nro 70-90-SUK neulaa
- vaihda neula säännöllisesti

Valmistelu

- kiinnitä kirjontajalka nro 26 koneeseen
- nosta kirjontajalka yläasentoon
- nosta neula yläasentoon

Syöttäjän laskeminen

- paina syöttäjän säädintä 1
- ▶ syöttäjä laskeutuu alas

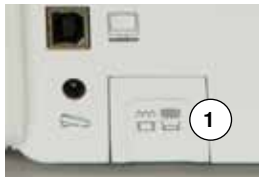

Suoraommel-/CutWork-pistolevy

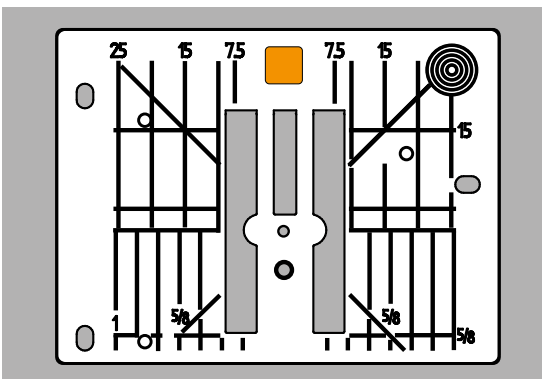

Suoraommel-/CutWork-pistolevyssä on pieni neula-aukko. Tämä parantaa kirjontatyön laatua, sillä neulan lävistyskohta on rajattu.

- poista pistolevy (katso sivu 25)
- aseta suoraommel-/CutWork-pistolevy paikalleen

Koneen langoitus

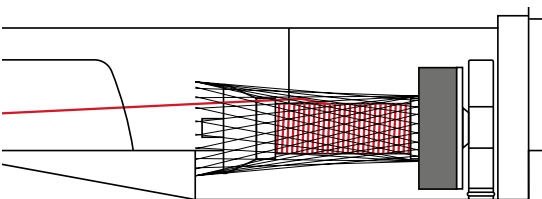

Ylälangan pujotus

- aseta vaahtomuovinen aluskieppo lankatappiin
- aseta lankarulla lankatappiin
- käytettäessä liukkaita kirjontalankoja, aseta lankaverkko rullan päälle
- ▶ estää langan luistamisen ja lanka syöttyy tasaisesti



Lankatapit

Käytettäessä metalli- ja muita erikoislankoja laita rulla pystyssä olevaan lankatappiin ja käytä lisälanganohjainta (lisätarvike).

Alalangan pujotus

Pujota alalanka samoin kuin ommellessa, katso sivu 21.



Aseta puolakotelo paikalleen ja sulje etuluukku, alalankavahti toimii ainoastaa luukku suljettuna (aktivoi lankavahti setup-toiminnossa).

Kirjontakehykset

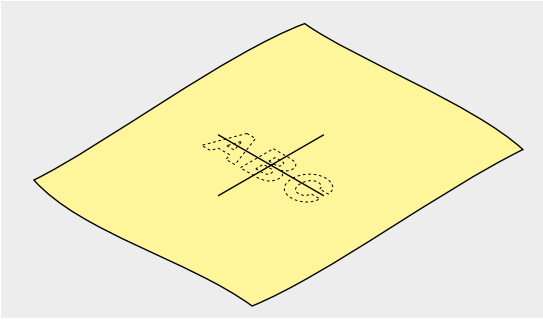

Keskikohdan määrittäminen

- määritä kirjottavan työn keskikohta
- merkitse keskikohta kankaaseen merkkauksynällä tai liidulla

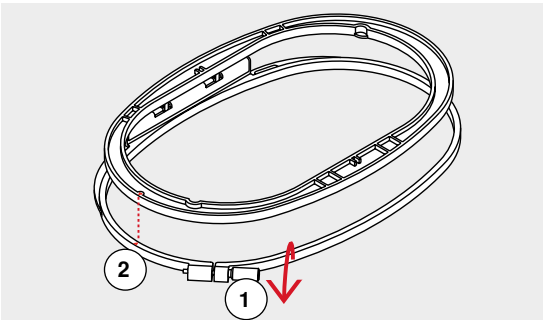

Kirjontakehyksen avaaminen

- löysennä ulomman kehyksen ruuvia 1
- poista sisempi kehys

Kehysten kohdistusnuolien 2 tulee olla kohdakkain.

Kohdistusnuolet ovat

- keskikokoisen ja ovaalin kehyksen etureunassa keskellä
- pienen kehyksen oikeanpuoleisessa reunassa
- Mega-, Maxi- ja Jumbo-kehyksissä (ovat lisätarvikkeita) etureunassa keskellä

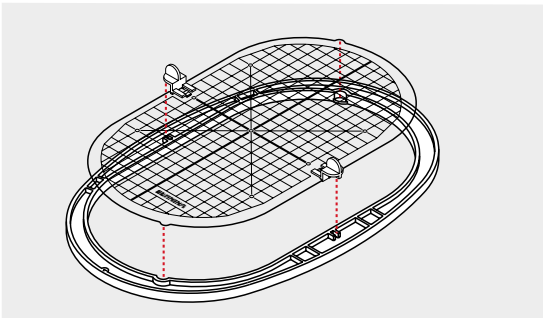

Kohdistuslevy

- jokaiseen kehykseen kuuluu oma kohdistuslevy
- kirjonta-ala on merkitty 1 cm:n neliöillä
- sivujen keskikohdassa ja kulmissa on reikä
- reiät helpottavat merkintöjen siirtämistä kirjottavaan materiaaliin
- kiinnitä pidikkeet kohdistuslevyyn
- aseta kohdistuslevy sisempään kehykseen siten, että sana BERNINA on edessä (kohdistusnuolen kohdalla)
- ▶ kohdistuslevy lukkiutuu sisempään kehykseen

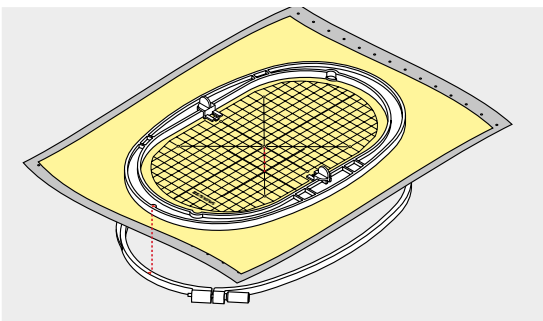

Materiaalin pingottaminen

- aseta materiaali sisemmän kehyksen alle
- aseta merkitsemäsi keskikohta kohdistuslevyn keskeen
- aseta materiaali ja sisempi kehys ulomman kehyksen päälle

Kohdista nuolet keskenään.

- paina sisempi kehys ulompaan ja tarkista, että materiaali ei siirry
- pingota materiaali suoraksi
- kiristä ruuvi
- poista kohdistuslevy sen pidikkeiden avulla kehyksestä

Tukimateriaalit

Tukimateriaalit

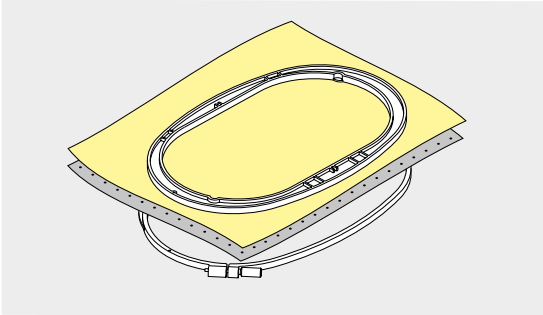

Revittävät tukimateriaalit

- kuin repisi paperia
- käytä yksin- tai kaksinkertaisena
- saatavana useita eri paksuuksia
- tukimateriaalin voi tarvittaessa kiinnittää kirjonnin spray-liimalla työn nurjalle puolelle
- kirjonnin jälkeen revi tukimateriaali varovasti irti
- kuvio ei kiristä
- älä käytä liian paksua/jäykkää tukimateriaalia, koska osa siitä jää kuvioon

Käyttö:

Kaikki kudotut kankaat ja joustamattomat materiaalit.

Leikattavat tukimateriaalit

- käytä yksin- tai kaksinkertaisena
- saatavana useita eri paksuuksia
- tukimateriaalin voi tarvittaessa kiinnittää kirjonnin spray-liimalla työn nurjalle puolelle
- leikkaa kirjonnin jälkeen ylimääräinen tukimateriaali pois
- kuvio ei kiristä
- älä käytä liian paksua/jäykkää tukimateriaalia, koska osa siitä jää kuvioon

Käyttö:

Kaikki joustavat materiaalit.

Kirjonnin spray-liima

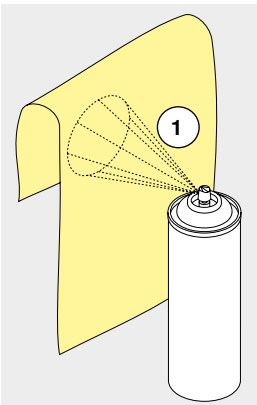

Älä suihkuta liimaa kirjontakoneen läheisyydessä.

- suihkuta liimaa noin 25-30 cm etäisyydeltä 1
- suihkuta liimaa tukimateriaaliin, ei kirjottavaan kankaaseen
- levitä kirjottava kangas tukimateriaalin päälle kevyesti kädellä silittäen, älä venytä kangasta

Käyttö:

- kaikki venyvät materiaalit ja neulokset: estää venymisen
- liukkaat materiaalit: estää luistamisen
- aplikointityöt: osat asetellaan tarkkaan
- pienet kirjontatyöt: kiinnitä taskut, kaulukset jne. tukimateriaaliin
- kehystä ensin tukimateriaali ja suihkuta liimaa siihen, sitten levitä esim. sametti sen päälle, näin samettiin ei jää kehuksestä jälkiä
- kiinnitä kirjottavat osat sen päälle

Tärkki (spray) lisäapuna

Soveltuu ohuiden materiaalien kovettamiseen, esim. erittäin ohuet ja löysäkudoksiset kankaat.

- suihkuta tärkki kirjottavalle alueelle
- anna kuivua tai silitä kevyesti kuivaksi

Käytä aina lisätukea (esim. vesiliukoista tukimateriaalia).

Käyttö:

Ohuet, löysäkudoksiset kankaat esim. batisti, ohut pellava.

Silitettävä tukimateriaali

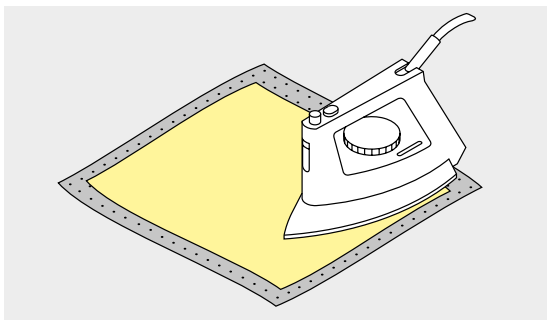

Silitettäviä tukimateriaaleja on saatavana useita eri paksuuksia. Valitse tukimateriaali kirjottavan materiaalin mukaan. Käytä tukimateriaalia, joka on helppo irrottaa kirjontatyöstä.

- kiinnitetään silittämällä työn nurjalle puolelle

Käyttö:

Kaikille materiaaleille, jotka venyvät helposti, esim. neulokset.

Paperipohjainen liimattava tukimateriaali

- pingota tukimateriaali kehykseen paperipuoli ylöspäin
- leikkaa paperi esim. saksilla
- poista paperi
- ▶ liimapinta tulee esille
- aseta kankaan kirjottava kohta aukkoon ja painele kevyesti

Käyttö:

- vaikeille materiaaleille, joita ei voi kehystää esim. silkki, jersey
- kirjontakehystä pienemmät työt



Puhdista tukimateriaalin liiman tähteet huolellisesti neulasta, pistolevystä ja sukkulan alueelta.

Vesiliukoiset tukimateriaalit

Vesiliukoista tukimateriaalia on saatavan kuitupohjaista sekä kirkasta muovista. Kirjonnan jälkeen huuhdellaan pois viileällä vedellä. Suojelee nukkapintaisia materiaaleja erinomaisesti, jotta lenkit esim. froteessa eivät vahingoitu. Estää lankojen uppoamisen ja yksittäisten lenkkien näkyvän kirjontakuviossa.

- aseta tukimateriaali kirjottavan materiaalin yläpinnalle
- pingota kaikki kerrokset yhdessä kirjontakehykseen
- tarvittaessa kiinnitä tukimateriaali kirjonnin spray liimalla
- käytä tarvittaessa sopivaa tukimateriaalia nukkapintaisten materiaalien alapuolella
- huuhtelee kirjontakuvio ja kuivata tasaisella alustalla

Käyttö:

- frotee, sametti, boucle jne.
- erittäin ohuille materiaaleille, joista sen voi huuhdella pois. Esim: organza, batisti jne.
- itsekantavat pitsikuviot



Itsekantavat pitsikuviot: pingota vesiliukoinen kuitupohjainen tukimateriaali yksin- tai kaksinkertaisena kirjontakehykseen. Kun kirjonta on valmis huuhdellaan tukimateriaali pois ja jäljelle jää langasta muodostunut kirjontakuvio. Kuvion valinnassa on huomioitava, että kuvion kaikki tikit sitoutuvat hyvin toisiinsa.

Toiminnot

Kirjontakoneen toimintonäppäimet



Käynnistys/pysäytys

Paina painiketta kirjontakoneen käynnistämiseen tai pysäyttämiseen.



Paininjalan asento

- paina näppäintä
- ▶ paininjalka laskeutuu ja nousee jälleen hieman, jotta ompelutyö on helpompi sijoittaa paininjalan alle
- ▶ ompelun alkaessa paininjalka laskeutuu
- paina näppäintä uudelleen
- ▶ paininjalka nousee ylös

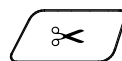

Automaattinen langankatkaisu

- paina näppäintä
- ▶ kone katkaisee ylä- ja alalangan automaattisesti

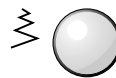

Ompelen leveyden ja tikin pituuden säätimet

Kirjonnassa nämä ovat monitoimisäätimiä, joilla on useita toimintoja, esim. kuvion koon muutos, siirtäminen, pyörittäminen. Kuvake on näytöllä ilmoittaen säätimen käytöstä.

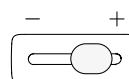
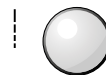

Ompelunopeuden säädin

Ompelu- ja kirjontanopeuden portaaton säätö.

Näyttö

Perustietoa kirjontakuvioista

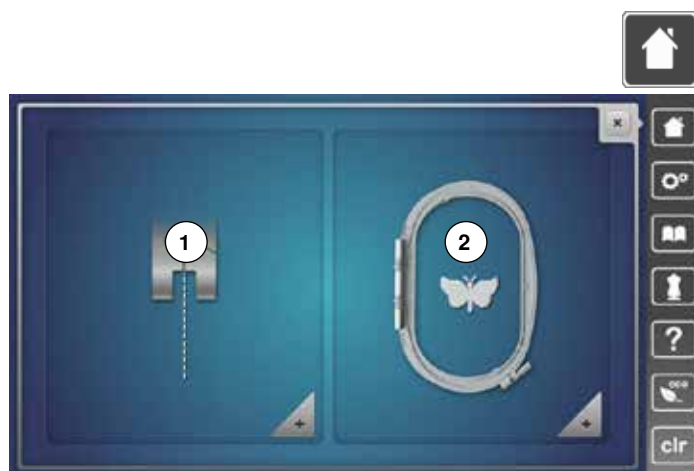

- valitse «päävalikko»

Kirjontatoiminto

- kosketa «kirjonta» kuvaketta 2
- ▶ kirjontanäyttö avautuu

Ompelutoiminto

- kosketa «ompelu» kuvaketta 1
- ▶ ompelunäyttö avautuu



Kirjontakone

Valitse kirjontakuvio seuraavista kansioista: «kirjaimet», «kirjontakuviot», «ompeleet» tai «omat kuviot».



USB-muistikku (lisätarvike)

Valitse USB-muistitikulle tallennettu kuvio.



Kirjaimet

Valitse koneen muistissa olevat kirjaimet.



Kirjontakuviot

Valitse koneen muistissa olevat kirjontakuviot.



Ompeleet

Valitse koneen muistissa olevat ompeleet.



Omat kirjontakuviot

Valitse tallentamasi kirjontakuviot.

Kirjaimet



- kosketa «kirjaimet» kuvaketta

- valitse haluamasi kirjaintyyppi

- 1 Drifter
- 2 Childs Play
- 3 Victoria
- 4 Anniversary
- 5 Swiss Block
- 6 Quilt Block
- 7 Old English

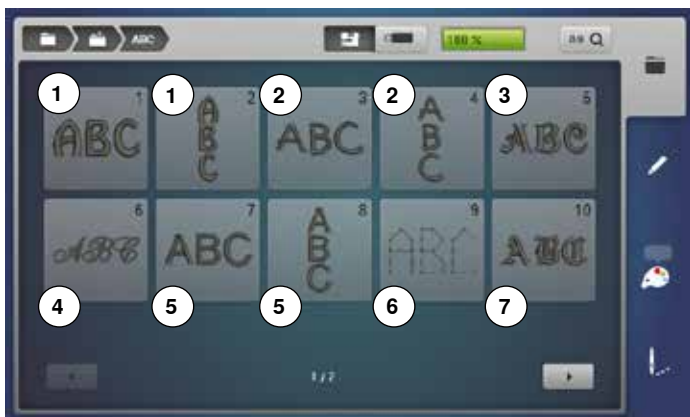

- 8 Russian Textbook



- Takaisin edelliseen valikkoon**
Takaisin kirjontakuviovalikkonäyttöön.

BERNINA kirjontakuviot

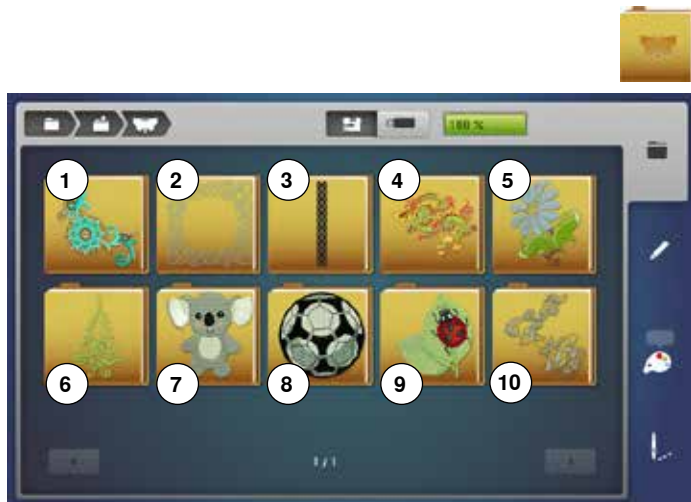

- kosketa «kirjontakuviot» kuvaketta
 - valitse haluamasi kirjontakuviokansio
- 1 Koristelu
 - 2 Tikkaus
 - 3 Boordit ja pitsit
 - 4 Asia
 - 5 Kukat
 - 6 Vuodenajat
 - 7 Lapset
 - 8 Urheilu ja harrastukset
 - 9 Eläimet
 - 10 Kukat, outline

BERNINA ompeleet



- kosketa «ompeleet»-kuvaketta
- valitse haluamasi ommelryhmän kansio
- ▶ kaikkia koneen ompeleita voi käyttää myös kirjontakuviaina

Omat kirjontakuviot



- kosketa «omat kirjontakuviot»-kuvaketta
- valitse haluamasi kirjontakuvio

Kirjontakuvio USB-muistitikulta (lisätarvike)



- kytke USB-muistitikku koneeseen
- kosketa «USB-muistitikku» kuvaketta
- valitse haluamasi kirjontakuvio



Editointinäyttö



- 1 Ylälangan kiristys
- 2 Turvaohjelma - neula
- 3 Paininjalan näyttö/paininjalan valinta
- 4 Kirjontakehyksen valinta
- 5 Turvaohjelma - Pistolevy
- 6 Syöttäjän asento ylhäällä/alhaalla
- 7 Puolan lankamäärä
- 8 Valinta
- 9 Editointi
- 10 Värien määrä
- 11 Kirjontanäyttö



Ylälangan kiristys

- ▶ ylälangan kiristys näkyy numerona kuvakkeessa



Turvaohjelma

- kosketa «neula» tai «pistolevy» kuvaketta
- kosketa valitsemaasi «neula» ja/tai «pistolevy» kuvaketta
- ▶ jos sopimaton neula ja/tai pistolevy on valittu ilmestyy näytölle siitä viesti



**Paininjalan näyttö/paininjalan valinta**

Kirjontajalka nro 26 on koneen perusasetus.

- kosketa kuvaketta
- ▶ vaihtoehtoiset käytettävät paininjalat, kuten esim. nyörinkiinnitysalka nro 43 aukeavat näytölle
- kiinnitä valittu paininjalca koneeseen

**Kirjontakehyksen valinta**

- ▶ valittuun kuvioon suositeltava kehys näytöllä
- kosketa kuvaketta
- ▶ kirjontakehysvalikko ja muita kehyksiin liittyviä toimintoja avautuu näytölle

**Syöttäjän asento ylös/alas**

Syöttäjän asento ylhäällä/alhaalla.

- kosketa kuvaketta
- ▶ animaatio näyttää syöttäjän nostamisen/laskemisen

**Puolan lankamäärä**

Puolassa jäljellä olevan lankamäärän näyttö.

- kosketa kuvaketta
- ▶ animaatio näyttää puolauksen

Editointinäyttö



- valitse kirjain tai kirjontakuvio
- kosketa «i» kuvaketta
- kosketa «Zoom suurentaa»- kuvaketta

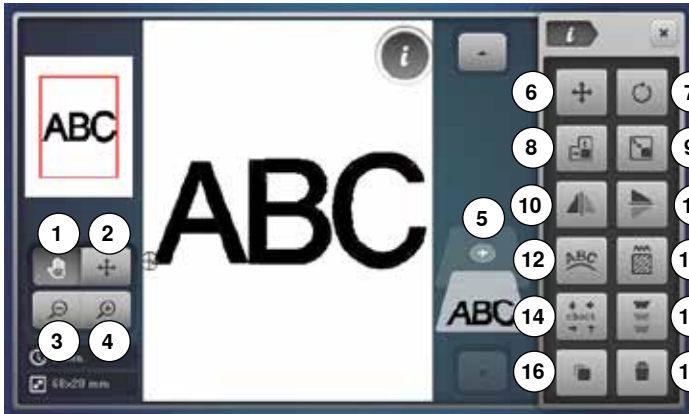

Joissain näytölle aukeavissa toiminnoissa käytetään monitoimisäätimiä.

Toiminnot

- 1 Kuvion näytön siirtäminen
- 2 Kuvion näytön siirtäminen kirjontakehyksessä
- 3 Zoom pienentää
- 4 Zoom suurentaa
- 5 Kirjontakuvion lisääminen
- 6 Kirjontakuvion siirtäminen
- 7 Kirjontakuvion pyörittäminen
- 8 Kirjontakuvion pituuden/leveyden muuttaminen
- 9 Kirjontakuvion koon suhteellinen muuttaminen
- 10 Peilikuva vasen/oikea
- 11 Peilikuva alas/ylös
- 12 Kirjaimien muutokset
- 13 Tikkipintojen muutokset
- 14 Kirjontakuvion ja kehyksen tarkistus
- 15 Jatkuva kirjonta, pitkät boordit
- 16 Kirjontakuvion kopiointi
- 17 Kirjontakuvion poistaminen

Yleistoinnit



Tiedot

- kosketa kuvaketta
- ▶ seuraava näyttö aukeaa



Palaa

- kosketa kuvaketta
- ▶ edellinen näyttö aukeaa
- ▶ kaikki muutokset jäävät voimaan



Asetusten vahvistaminen

- kosketa kuvaketta
- Säätö/valinta on aktivoitu tai vahvistettu.



Valitun näytön sulkeminen

- kosketa kuvaketta
- ▶ näyttö sulkeutuu
- ▶ edellinen näyttö aukeaa



Kuvion näytön siirtäminen

Kuviota voi siirtää monitoimisäätimillä tai suoraan näytöllä kosketuskynällä/sormella raahaamalla. Muutos vain näytöllä, kirjonnin sijainti ei muutu.



Kuvion näytön siirtäminen kirjontakehyksessä

Kuvioita voi siirtää monitoimisäätimillä tai suoraan näytöllä kosketuskynällä/sormella raahaamalla toiseen paikkaan.



Zoom suurentaa

- kosketa kuvaketta 1-5 kertaa
- ▶ kirjontakuvion näyttö suurenee vaiheittain



Zoom pienentää

- kosketa kuvaketta 1-5 kertaa
- ▶ kirjontakuvion näyttö pienenee vaiheittain



Kirjontakuvion lisääminen

- ▶ avaa viimeksi avatun valikon (kirjaimet, kirjontakuviot, ompeleet, omat kirjontakuviot)
- valitse haluamasi kirjontakuvio

**Kirjontakuvion siirtäminen**

Siirron näyttö 1/10 mm.

- käännä ompeleen leveyden säädintä
 - ▶ kuvio siirtyy sivusuunnassa
- käännä tikin pituuden säädintä
 - ▶ kuvio siirtyy pystysuunnassa
- pyöritä molempia säätimiä
 - ▶ kuvio siirtyy 45° viistoon kun molemmissa kuvakkeissa on sama luku

Voit siirtää kirjontakuviota myöskin kosketuskynällä raahaamalla koneen näytöllä eri suuntiin.

**Kirjontakuvion pyörittäminen**

Pyöritys näkyy asteina (°).

- käännä ompeleen leveyden säädintä myötäpäivään
 - ▶ kuvio pyörii myötäpäivään
- käännä ompeleen leveyden säädintä vastapäivään
 - ▶ kuvio pyörii vastapäivään
- kosketa «+90» kuvaketta 1-4 kertaa
 - ▶ kuvio pyörii myötäpäivään 90°-välein (0°/90°/180°/270°/360°)

**Kirjontakuvion pituuden tai leveyden muuttaminen**

Muutos näkyy prosentteina.

- käännä ompeleen leveyden säädintä
 - ▶ kirjontakuvion leveys muuttuu
- käännä tikin pituuden säädintä
 - ▶ kirjontakuvion pituus (korkeus) muuttuu

**Kirjontakuvion koon suhteellinen muuttaminen**

Muutos näkyy prosentteina.

- käännä ompeleen leveyden säädintä myötäpäivään
 - ▶ kuvio suurenee
- käännä ompeleen leveyden säädintä vastapäivään
 - ▶ kuvio pienenee

**Peilikuva vasen/oikea**

Peilikuva pystysuunnassa.

**Peilikuva alas/ylös**

Peilikuva vaakasuunnassa.

**Kirjaimien muutokset**

- käännä ompeleen leveyden säädintä
 - ▶ kirjainten välimatka muuttuu millimetrin askelin
- käännä tikin pituuden säädintä myötä-/vastapäivään
 - ▶ teksti kaartuu ylös- tai alaspäin

**Tikkipintojen muutokset**

- satiiniompeleen muuttaminen step-ompeleeksi
- tikkitiheyden muuttaminen

**Kirjontakuvion ja kehyksen tarkitus**

Kuvion koon ja sijainnin tarkistus neljällä nuolella.

- kosketa «kuvion keskikohta» kuvaketta
 - ▶ kehys liikkuu kunnes neula on kuvion keskikohdassa
- käännä ompeleen leveyden säädintä
 - ▶ kuvio siirtyy sivusuunnassa
- käännä tikin pituuden säädintä
 - ▶ kuvio siirtyy pystysuunnassa

**Jatkuva kirjonta, pitkät boordit**

Avaa näytön, jossa kuvat yhdistetään boordeiksi.

**Kirjontakuvion kopiointi**

Lisää valitun kirjontakuvion kopion kehykseen.

**Kirjontakuvion poistaminen**

Poistaa valitun kuvion.

Näyttö



- kosketa «kehyksen koko» kuvaketta

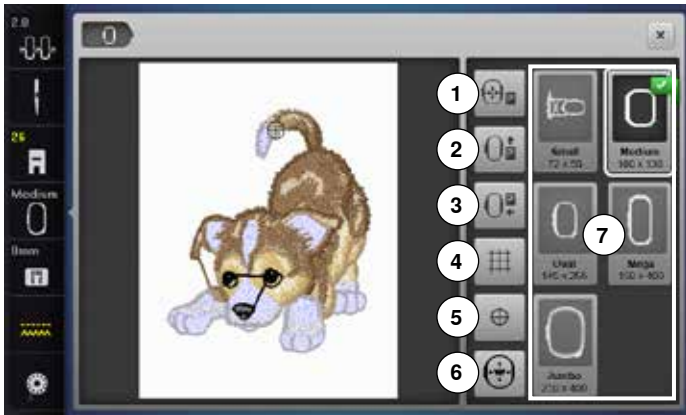

Toiminnot

- 1 Kirjontakehyksen siirtäminen vasemmalle/keskelle
- 2 Kirjontakehyksen siirtäminen taakse
- 3 Kirjontalaitteen pysäköinti
- 4 Ruudukko
- 5 Kuvion keskikohta
- 6 Kehyksen siirtäminen valitun toiminnon mukaan
- 7 Kirjontakehysvalikko



Kirjontakehyksen siirtäminen vasemmalle/keskelle

- ▶ kehys liikkuu sivusuunnassa keskelle
- paina «käynnistys/pysäytys»-näppäintä
- ▶ kehys siirtyy takaisin edelliseen kohtaan



Kirjontakehyksen siirtäminen taakse

- ▶ kirjontakehys siirtyy taakse
- Helpottaa puolan vaihtamista.



Kirjontalaitteen pysäköinti

- poista kirjontakehys
- ▶ kirjontavarsi siirtyy sivusuunnassa ääri-vasemmalle pysäköintiasemaan
- vaihda ompelutoimintoon

Koneella voi ommella kirjontalaitteen ollessa kiinnitettynä koneeseen.



Ruudukko

- kosketa kuvaketta
- ▶ suurempi kursori osoittaa kehyksen keskikohtaan
- kosketa kuvaketta vielä kerran
- ▶ ruudukko on näkyvässä
- kirjontakuvion tarkka sijoittelu kehykseen on helpompaa



Kuvion keskikohta

Kursori osoittaa kuvion keskikohtaan.

Kehys liikkuu «Virtuaali»-toiminnon ollessa valittuna ja pysähtyy kun neula on kirjontakuvion keskikohtassa.



Kehyksen siirtäminen valitun toiminnon mukaan

Toiminto ei käytössä, kuviota siirrettäessä se liikkuu koneen näytöllä ja kirjontakehys pysyy paikallaan.

- kosketa kuvaketta

Kuvakkeen kehys keltainen, toiminto on käytössä, kuviota siirrettäessä siirtyy kirjontakehys mukana. Toiminnon kuvake näkyvässä ainoastaan silloin, kun kirjontakehys on kiinnitettynä.



Kirjontakehysvalikko ja -näyttö

- ▶ valittuun kuvioon suositeltava kehys näytöllä
- kosketa kuvaketta
- ▶ kirjontakehysvalikko ja muita toimintoja aukeaa

Kirjontanäyttö

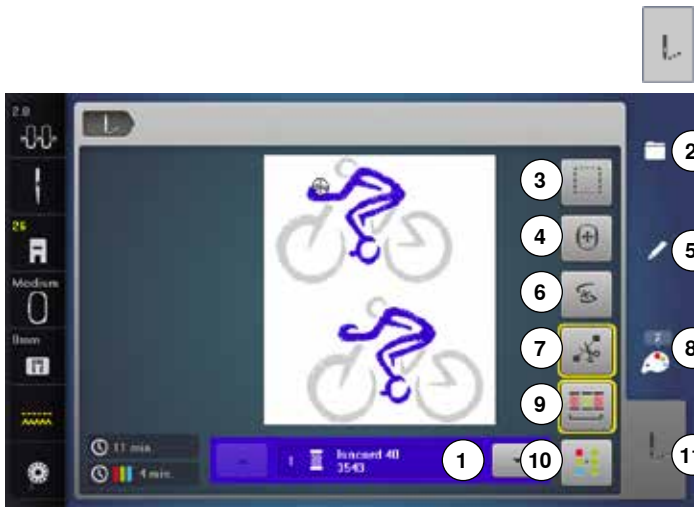

- kosketa «kirjontanäyttö» kuvaketta

Joissain näytölle aukeavissa toiminnoissa käytetään monitoimisäätimiä.

Toiminnot

- 1 Kuvion värien näyttö
- 2 Valinta
- 3 Harsinta
- 4 Kirjontakehyksen siirtäminen
- 5 Editointi
- 6 Lanka katkeaa/loppuu
- 7 Siirtymäpistojen leikkaaminen
- 8 Värien määrä
- 9 Kuvion kirjonta värijärjestyksen mukaan/värvaihtojen vähentäminen
- 10 Yksi- tai monivärinen kuvio
- 11 «kirjontanäyttö» kuvake



Lanka katkeaa/loppuu

Vasemmalla puolella kuvio näkyy todellisessa koossa. Oikealla puolella kuvion osa näkyy suurennettuna.

Kuvion värien näyttö

Tietoa valitusta väristä.

- selaa palkin päissä olevilla nuolilla
- ▶ valittu väri vaihtuu
- ▶ kirjontakehys siirtyy valitun värin ensimmäisen piston kohdalle

Näin voidaan «hyppiä» joidenkin värien yli ja kirjoa vain valitut värit.



Siirtymäpistojen leikkaaminen

Perusasetuksena on, että kone leikkaa siirtymäpistot automaattisesti, kuvakkeessa keltainen kehys.

- kosketa kuvaketta, toiminto poistettu käytöstä
- siirtymäpistot täytyy katkaista manuaalisesti

Valinta

- uuden kuvion valinta
- lisää kuvio
- tallenna kuvio
- poista kuvio



Värien määrä

Kuvion värien määrän näyttö.

- kosketa kuvaketta
- ▶ näytölle aukeaa valitun kuvion väritiedot

Harsinta

- kosketa kuvaketta
- ▶ kone ompelee harsinnan neliön muotoon kuvion ympäri
- kosketa kuvaketta uudelleen, symboli vaihtuu
- ▶ kone ompelee harsinnan kehyksen muotoon
- kosketa kuvaketta vielä kerran
- ▶ harsintaommel on poistettu käytöstä



Kuvion kirjonta värijärjestyksen mukaan

Perusasetuksena pysyy värien määrä ja kirjontajärjestys alkuperäisen mukaisena.

Kirjontakehyksen siirtäminen

Useampaa kehystystä vaativat suuret kirjontakuviot, esim. pitkät boordit tai tekstit. Seuraavaksi kehystetyn osan ensimmäisen piston kohdan voi monitoimisäätimillä siirtää tarkasti edellisen kuvion lopetuskohtaan (viimeiseen pistoon).

- ▶ siirto näkyy näytöllä



Värvaihtojen vähentäminen

Kosketa kuvaketta ja kehys muuttuu keltaiseksi. Kone yhdistää kuvion samat toistuvat värit.

Editointi

Kirjontakuvioiden erilaiset muutokset.



Yksi- tai monivärinen kuvio

Perusasetuksena kone kirjoo värin kerrallaan ja pysähtyy jokaisen värin jälkeen.

Kosketa kuvaketta, sen kehys muuttuu keltaiseksi ja kone kirjoo koko kuvion samalla värillä pysähtymättä.



Kirjontanäyttö

- ▶ kirjontanäyttö on avoinna
 - ▶ kirjontakone on valmiina kirjontaan
- Kone käynnistyy painamalla käynnistys/pysäytys-näppäintä koneen rungossa.

Toimintovalikko



- valitse «toiminnon valinta»

Toiminnot

- 1 Uuden kuvion avaaminen
- 2 Kuvion lisääminen
- 3 Kuvion tallentaminen
- 4 Kuvion poistaminen

**Uuden kirjontakuvion avaaminen**

- ▶ avaa viimeksi avatun valikon (kirjaimet, kuviot, ompeleet, omat kuviot)
- valitse haluamasi kirjontakuvio

**Kirjontakuvion lisääminen**

- ▶ avaa viimeksi avatun valikon (kirjaimet, kuviot, ompeleet, omat kuviot)
- valitse haluamasi kirjontakuvio

**Kuvion tallentaminen**

- ▶ tallennusnäyttö avautuu

**Kirjontakuvion poistaminen**

- ▶ poistonäyttö avautuu

Värien näyttö



- valitse «värien määrä»



Lankakartta

- näytölle eri valmistajat ja värit

Kirjontakuviot

Kirjontakuvion valinta



Kirjontakuvioita voi valita «kirjaimet», «kirjontakuviot», «ompeleet» ja «omat kuviot» kansioista.

Kirjaimet



Kirjainten valinta

- valitse «kirjaimet»
- ▶ eri kirjaintyyppien (fontit) kuvakkeet näytöllä
- valitse haluamasi kirjaintyyppi (fontti) koskettamalla kuvaketta



Kirjaimen valinta/tekstin korjaaminen

- ▶ näppäimistö aukeaa näytölle
 - «ABC»-kuvake (isot kirjaimet) on automaattisesti valittu
 - kirjoita teksti
- Välilyönti on näppäimistön alapuolella.
- ▶ kirjoitettu teksti näkyy palkissa näppäimistön yläpuolella 1
 - vahvista koskettamalla ✓

Tekstin poistaminen

- kosketa tekstipalkkia 1
- ▶ koko teksti on poistettu

Tekstin korjaus

- kosketa kuvaketta 2
- ▶ poistaa yhden merkin kerralla oikealta vasemmalle

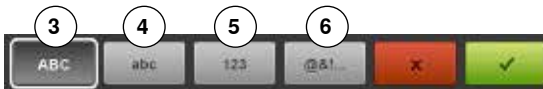

3 «ABC» isot kirjaimet (perusasetus)

4 «abc» pienet kirjaimet

5 «1,2,3» numerot ja matemaattiset merkit

6 «@&!...» erikoismerkit



Jos teksti on niin pitkä, että se ei mahdu kehykseen, käännä tekstiä kehyksessä 90°. Pystysuunnassa kehyksen kirjoitus-ala on huomattavasti pidempi. Jos teksti on edelleenkin liian pitkä, pienennä kirjainten kokoa tai vähennä niiden määrää.

BERNINA kirjontakuviot

Kaikki BERNINA kirjontakoneessa olevat kuviot ovat valmiita kirjottavaksi tai niitä voi editoida (muokata) koneen eri toiminnoilla.



Kirjontakuviot

- kosketa «kirjontakuviot» kuvaketta

Kirjontakuviot ovat aiheittain eri kansioissa.

- valitse kansio
- valitse haluamasi kirjontakuvio



Ompeleet

Ompeleiden jako ryhmiin on sama kuin ompelutoiminnossa.



Ompeleet

- valitse kansio
- valitse haluamasi ommel



Omat kirjontakuviot

Myöskin omat koneen muistiin tallennetut kuviot ovat valmiita kirjottavaksi tai niitä voi editoida (muokata) koneen eri toiminnoilla.



Omat kirjontakuviot

- kosketa «omat kirjontakuviot»-kuvaketta
- valitse kuvio koskettamalla sitä tai numerovalinnalla «0-9»



Kirjontakuvion toiminnot

Kosketa valitsemasi toiminnon kuvaketta ja suorita haluamasi muutokset monitoimisäätimillä.

Kirjontakuvion siirtäminen



- kosketa «i» kuvaketta
- kosketa «kuvion siirtäminen» kuvaketta
- käännä ompeleen leveyden säädintä
- ▶ kirjontakuvio siirtyy sivusuunnassa (oikea/vasen)
- käännä tikin pituuden säädintä
- ▶ kirjontakuvio siirtyy pystysuunnassa (ylös/alas)
- ▶ siirto näkyy kuvakkeissa 1/10 millimetreinä
- pyöritä molempia säätimiä
- ▶ kuvio siirtyy 45° kun molemmissa kuvakkeissa on sama luku
- kosketa kuvaketta, jossa keltainen kehys tai «keskikohta»
- ▶ kuvio siirtyy takaisin keskelle

Kirjontakuvion pyörittäminen



- kosketa «i» kuvaketta
- kosketa «kirjontakuvion pyörittäminen» kuvaketta
- käännä ompeleen leveyden säädintä myötäpäivään
- ▶ kuvio pyörii myötäpäivään
- käännä ompeleen leveyden säädintä vastapäivään
- ▶ kuvio pyörii vastapäivään
- ▶ kuvakkeessa näkyy muutos asteina
- kosketa kuvaketta, jossa keltainen kehys
- ▶ perusasetus (0°/360°) on muutettu
- kosketa «+90» kuvaketta 1-4 kertaa
- ▶ kuvio kääntyy 90°-askelin (0°/90°/180°/270°/360°)

Kirjontakuvion pituuden tai leveyden muuttaminen



- kosketa «i» kuvaketta
- kosketa «kuvion pituuden tai leveyden muuttaminen»-kuvaketta
- käännä ompeleen leveyden säädintä myötä- tai vastapäivään
- ▶ kirjontakuvio levenee tai kaventuu
- käännä tikin pituuden säädintä myötä- tai vastapäivään
- ▶ kirjontakuvio pidentyy tai lyhenee
- ▶ tehdyt muutokset näkyvät prosentteina (%) kuvakkeissa
- kosketa kuvaketta, jossa keltainen kehys
- ▶ kuvion koko palautuu takaisin alkuperäiseen (100%)

Kirjontakuvion koon suhteellinen muuttaminen



- kosketa «i» kuvaketta
- kosketa «kuvion koon suhteellinen muuttaminen» kuvaketta



- käännä ompeleen leveyden säädintä myötäpäivään
 - ▶ kuvio suurenee
- käännä ompeleen leveyden säädintä vastapäivään
 - ▶ kuvio pienenee
- kuvakkeessa näkyy muutos prosentteina
- kosketa kuvaketta, jossa keltainen kehys
 - ▶ kuvion koko palautuu takaisin alkuperäiseen (100%)

Kuvion peilikuva



- kosketa «i» kuvaketta



- kosketa «peilikuva vasen/oikea»-kuvaketta
 - ▶ kuvio kääntyy peilikuvaksi vaakasuunnassa
- kosketa «peilikuva ylös/alas»-kuvaketta
 - ▶ kuvio kääntyy peilikuvaksi pystysuunnassa

Kirjontakehyksen valinta



- kosketa «kirjontakehysvalikko» kuvaketta

Paras kirjontatuloks saavutetaan, kun valitset pienimmän mahdollisen kehyksen.

- valitse haluamasi kehys
- ▶ valitussa kirjontakehyksessä on valkoinen kehys ja yläkulmassa vihreä lippu
- kosketa «kirjontakehysvalikko» kuvaketta
- ▶ näyttö sulkeutuu
- ▶ kirjontakuviot näkyvät valitussa kehyksessä



Kuvion keskikohta

- kosketa «kirjontakehysvalikko» kuvaketta
- kosketa «kuvion keskikohta» kuvaketta
- ▶ keskikohta näytöllä **1**
- ▶ kehys liikkuu «Virtuaali»-toiminnon ollessa valittuna ja pysähtyy kun neula on kirjontakuvion keskikohtassa **2**
- kosketa «kuvion keskikohta»-kuvaketta uudelleen
- ▶ kursori osoittaa kuvion ensimmäisen pistön

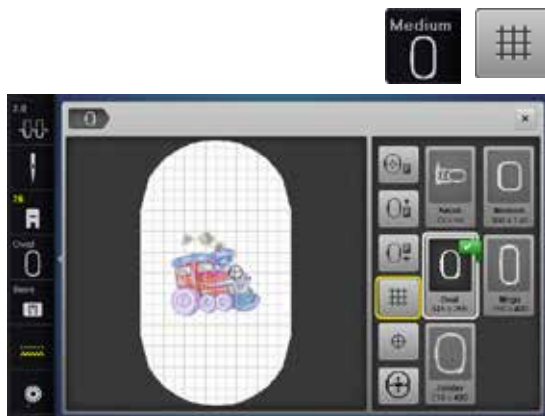

Ruudukko

- kosketa «kirjontakehysvalikko» kuvaketta
- kosketa «ruudukko»-kuvaketta
- ▶ suurempi kursori osoittaa kehyksen keskikohtaan
- kosketa «ruudukko»-kuvaketta uudelleen
- ▶ ruudukko on näkyvässä helpottaen kuvion tarkkaa sijoittamista kehykseen
- kosketa «ruudukko»-kuvaketta uudelleen
- ▶ ruudukko ei ole näkyvässä

Kuvion tarkistaminen

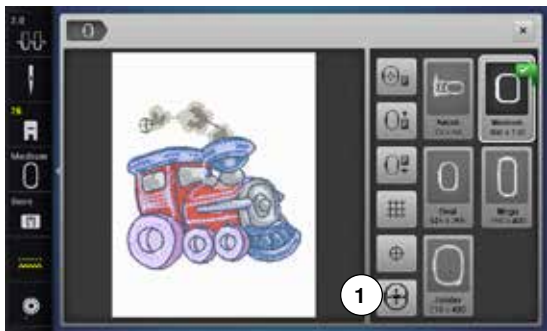

Kirjontakuvion tai sen osan voi valita suoraan editointinäytöltä koskettamalla sitä.

- valitse kuvio ja tee haluamasi muutokset
- kiinnitä suositeltava kirjontakehys

Kirjontakuvion tarkistamisen aikana tulee «kuvion keskikohta» toiminnon olla pois käytöstä.

- käytä kosketuskynää kuvion tarkistamiseen
- valitse kosketuskynällä mikä tahansa kohta kirjontakuvioista
- ▶ kursori (merkitsee neulan asentoa) siirtyy kyseiseen kohtaan
- ▶ jos «kuvion siirtäminen kehyksen mukana» **1** on käytössä, siirtyy kirjontakehys niin, että neula on valitussa kohdassa



Langan katketessa voi uuden aloituskohdan valita kosketuskynällä. Kirjontakehys siirtyy siten, että neula on kyseisessä kohdassa.



Kuvion koon tarkistaminen

«Tarkista kuvion koko»-toiminto tarkistaa ensin kiinnitetyn kirjontakehysten ja seuraavaksi kirjontakuvion koon.

- kosketa «i» kuvaketta
- kosketa «Check»-kuvaketta
- valitse nuolikuvakkeilla neljä kulmapistettä
- kosketa «kuvion keskikohta» kuvaketta
- ▶ kehys liikkuu ja pysähtyy kun neula on kuvion keskikohdassa
- käännä ompeleen leveyden säädintä myötä- tai vastapäivään
- ▶ kirjontakuvio siirtyy sivusuunnassa (oikea/vasen)
- käännä tikin pituuden säädintä myötä- tai vastapäivään
- ▶ kirjontakuvio siirtyy pystysuunnassa (ylös/alas)



Zoom



- kosketa «zoom+» kuvaketta 1-5 kertaa



- ▶ kuvion näyttö suurenee vaiheittain



- kosketa «zoom-» kuvaketta 1-5 kertaa
- ▶ kuvion suurennettu näyttö pienenee vaiheittain



Suurennetun kirjontakuvion siirtäminen

- kosketa «kuvion siirtäminen» kuvaketta
- kirjontakuviota voi siirtää näytöllä kosketuskynällä tai sormella



Kuvion koko ja kirjonta-aika

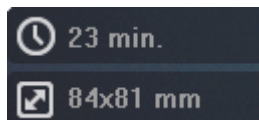

Näytön vasemmassa alakulmassa näkyy koko kuvion kirjonta-aika minuutteina sekä kuvion leveys ja korkeus millimetreinä

Jatkuva kirjonta

Kun kirjotaan pitkiä boordeja kannattaa käyttää mega- tai jumbo-kirjontakehystä, jolloin työtä ei joudu kehystämään yhtä monta kertaa kuin ovaalia kehystä käytettäessä. Merkitse kirjottavaan kankaaseen ohjausviivat kirjontakehyksen ruudukon suuntaisesti. Tämä helpottaa työn asettamista kehukseen seuraavan osan kirjomista varten.



- valitse haluamasi kirjontakuvio
- kosketa «i» kuvaketta
- kosketa «jatkuva kirjonta»-kuvaketta 1

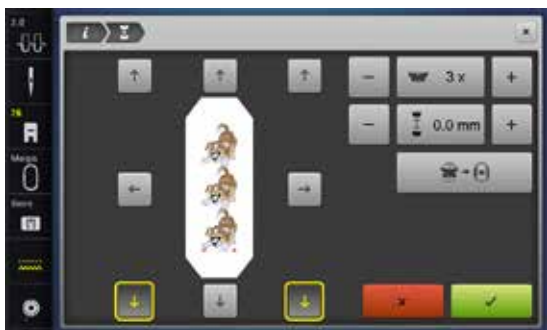

- ▶ toiminto tekee kuvioista niin monta kopiota kuin kehysten kirjontaalaan mahtuu
- ▶ kohdistusmerkit ovat erittäin tarpeelliset työtä uudelleen kehystettäessä - kone kirjoo myös kohdistusmerkit
- nuolikuvakkeilla voi lisätä kohdistusmerkkejä, myöskin eri suuntiin



- ompeleen leveyden säätimellä tai «+» ja «-»-kuvakkeilla kuvioiden määrää voi lisätä tai vähentää
- kosketa keskellä olevaa palkkia
- ▶ takaisin aloitukseen



- tikin pituuden säätimellä tai «+» ja «-»-kuvakkeilla kuvioiden etäisyyttä toisistaan voi lisätä tai vähentää
- ▶ näyttö on millimetreinä
- kosketa keskellä olevaa palkkia
- ▶ takaisin aloitukseen



- ▶ jos kuvioita lisätään manuaalisesti ja kehysten kirjonta-ala ylittyy, muuttuu kehys punaiseksi
- ▶ «Sovita kehukseen» toiminto pienentää kuvioiden kokoa siten, että ne kaikki mahtuvat kehysten kirjonta-alaan



- vahvasta koskettamalla ✓
- ▶ «editointi»-näyttö avautuu
- kosketa «i» kuvaketta
- ▶ toimintinäyttö sulkeutuu
- valitse kirjontanäyttö ja aloita boordin kirjonta



Koneen ompelunopeuden säätö on kirjontanäytöllä.



- kun kone on kirjonut kohdistusmerkit kosketa «jatkuva kirjonta»-kuvaketta



- ▶ animaatio koneen näytöllä opastaa työn uudelleen kehystämisen
- kehystä työ uudelleen siten, että edelliseen osaan kirjotut kohdistusmerkit ovat kirjontakehyksen yläpäässä
- kun kehystät työtä kirjonnin seuraavaa osaa varten huomioi, että kohdistusmerkit eivät ole liian lähellä kehyksen reunaa, niiden tulisi jäädä kehyksen kirjonta-alan sisään (n. 3 cm kehyksen reunasta)
- kiinnitä kehys kirjontalaitteeseen
- kosketa ✓



- ▶ kehys siirtyy siten, että neula on edellisen osan viimeisen tikin kohdalla
- mikäli näin ei ole, siirrä kehystä monitoimisäätimillä kunnes neula on edellisen osan viimeisen tikin kohdalla
- kosketa ✓ ja kirjontanäyttö avautuu ja voit jatkaa kirjontaa
- toista niin monta kertaa kunnes boordi on valmis
- ▶ kun «Auto» on valittuna siirtyy kehys automaattisesti uuteen aloituskohtaan
- sivusuunnan kohdistusnuolia käytetään silloin kun kirjonnin seuraava osa liitetään edelliseen sivusuunnassa
- kehystä työ kohdistumerkkien mukaan

Yhdistelmät

Yhdistelmän ohjelmointi

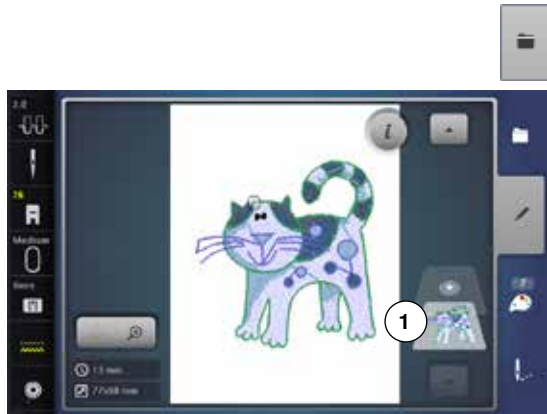

- valitse kansio ja sieltä haluamasi kirjontakuvio

- ▶ kirjontakuvio 1 avautuu «editointi»-näytölle



Kuvion lisääminen

- kosketa «kuvion lisääminen» kuvaketta tai
- valitse «toiminnon valinta»
- kosketa «kuvion lisääminen»-kuvaketta
- valitse kansio ja sieltä haluamasi kirjontakuvio
- ▶ valittu kuvio 2 on näytöllä osittain edellisen päällä

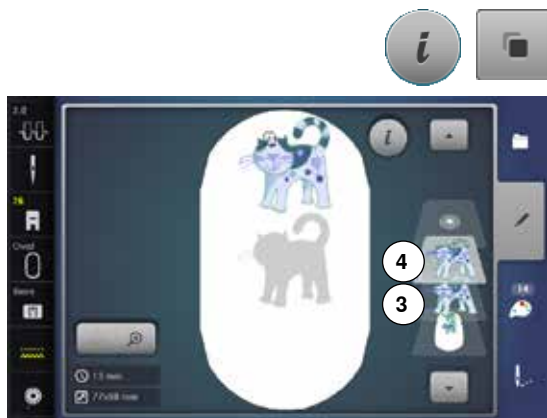

Valitun kuvion kopiointi

- kosketa «i» kuvaketta
- kosketa «kuvion kopio»-kuvaketta
- ▶ toiminto lisää valitun kirjontakuvion 3 kopion kehukseen 4



Valitun yhdistelmän kopiointi

- valitse yhdistelmä 5
- ▶ kosketa «i» kuvaketta
- kosketa «kuvion kopio»-kuvaketta
- ▶ valittu yhdistelmä 6+7 on kopioitu 8

Kopiodusta yhdistelmästä muodostuu yksi kokonaisuus, eikä siitä voi valita yksittäisiä kuvioita kuten alkuperäisestä yhdistelmästä.

Kirjaimet

Yhdistä kirjaimia sanoiksi ja sanoja teksteiksi, joita voi asetella riveittäin kirjontakehykseen. Muodosta kirjaimista monogrammeja yhdistämällä niitä kirjontakuvioihin.



Yhdistäminen

- valitse «kirjaimet»
 - ▶ eri kirjaintyyppien (fontit) kuvakkeet näytöllä
 - valitse haluamasi kirjaintyyppi (fontti) koskettamalla sen kuvaketta
 - ▶ näppäimistö aukeaa näytölle
 - kirjoita teksti esim. Made to
- Valitse isot/pienet kirjaimet koskettamalla niiden valintakuvakkeita.
- välilyönti on näppäimistön alapuolella
 - yhdistä ✓ ja vahvasta kirjoitettu teksti koskettamalla
 - ▶ teksti aukeaa «editointi»-näytölle

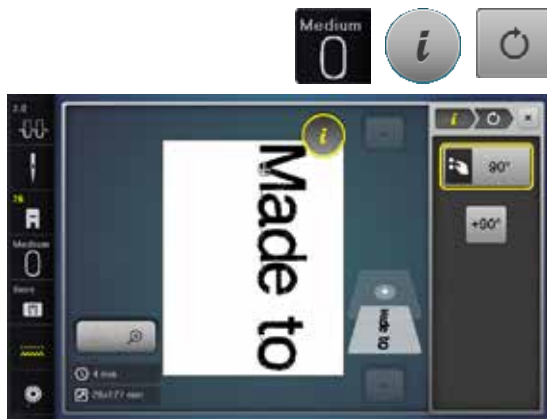

Ensimmäisen rivin sijoittaminen kehykseen

- kosketa «kirjontakehysvalikko» kuvaketta
- valitse keskikokoinen kirjontakehys
- kosketa «kehyksen valinta»-kuvaketta uudelleen
- kosketa «i» kuvaketta
- kosketa «kirjontakuvion pyörittäminen» kuvaketta
- kosketa «+90»-kuvaketta
- ▶ teksti kääntyy 90°
- kosketa «i»-kuvaketta näytön yläreunassa
- ▶ toimintonäyttö aukeaa uudelleen
- kosketa «kuvion siirtäminen» kuvaketta
- siirrä tekstiä monitoimisäätimillä tai kosketuskynällä

Jos jokin osa tekstistä jää kehyksen kirjonta-alan ulkopuolelle muuttuu kehys punaiseksi.



Monirivinen teksti

- valitse «toiminnon valinta»
 - kosketa «lisää kuvio»-kuvaketta
- Muodosta seuraavat tekstirivit samalla tavalla yksitellen.
- kosketa «kehyksen valinta» kuvaketta
 - valitse ruudukko, ohje sivulla 150
 - ▶ ruudukon avulla teksti on helppo sijoittaa haluttuun kohtaan

Kirjaimet ja kirjontakuviot

Kun kirjontakuvio ja teksti yhdistetään, valitse ensin kirjontakuvio/kuviot seuraavaksi yhdistä kirjaimet tekstiksi ja lisää se viimeiseksi.



Yhdistäminen

- valitse haluamasi kirjontakuvio
- ▶ kirjontakuvio avautuu «editointi»-näytölle
- valitse «toiminnon valinta»
- kosketa «lisää kuvio»-kuvaketta
- valitse «kirjontakone» näytön yläreunasta
- ▶ kirjontakuviovalikko aukeaa
- valitse haluamasi kirjaimet
- ▶ näppäimistö avautuu näytölle
- kirjoita teksti, esim. Flowers

Valitse isot/pienet kirjaimet koskettamalla niiden valintakuvakkeita.

- yhdistä ja vahvista kirjoitettu teksti koskettamalla ✓
- ▶ teksti on «editointi»-näytöllä kirjontakuvion päällä



Tekstin koon muuttaminen kuvioon sopivaksi

- kosketa «i» kuvaketta
- kosketa «kuvion koon muuttaminen»-kuvaketta
- muuta tekstin koko kuvioon sopivaksi
- kosketa «i»-kuvaketta näytön yläreunassa
- kosketa «kuvion siirtäminen» kuvaketta
- siirrä teksti haluttuun kohtaan



Kirjaimien muutokset

- kosketa «i» kuvaketta
- kosketa «kirjaimien muutokset»-kuvaketta
- pyöritä tikin pituuden säädintä vastapäivään
- ▶ teksti kaartuu ylöspäin



Kirjontakuvion/yksittäisen kirjaimen/tekstin poistaminen

Kuvioyhdistelmän, jota ei ole vielä tallennettu yksittäisiä osia voi poistaa seuraavasti:

- valitse yhdistelmästä poistettava kuvio
- kosketa «i» kuvaketta
- kosketa «poista» kuvaketta
- vahvista koskettamalla ✓ tai
- poista valittu kuvio raahaamalla se kosketuskynällä tai sormella oikealle ulos näytöltä
- kun kuvio on pois näytöltä voit nostaa myös kosketuskynän/sormen pois näytöltä
- vahvista koskettamalla ✓
- ▶ valittu osa on poistettu

Tikkipintojen muutokset



- kosketa «i» kuvaketta
- kosketa «tikkipintojen muutokset»-kuvaketta



Tikkityypin muuttaminen.
Tikkitiheyden muuttaminen.



- kosketa «tikkityypin muuttaminen»-kuvaketta
- ▶ step-ompeleen perusasetukset ovat valittuna



Mikäli kirjontakuviota suurennetaan huomattavasti, esim. kaksinkertaiseksi, satiiniompeleen tikit muodostuvat liian pitkiksi ja ne kiristävät eivätkä peitä kunnolla. On suositeltavaa muuttaa tikkityyppi step-ompeleeksi.

Täyttötikit

Oheisissa malleissa satiini- ja step-ompeleiden erot.



Satiiniommel

Ompelee vuorotellen piston sivuun ja vastakkaiselle puolelle, tiheä siksak.



Step-ommel (täyttötikki)

Pistot peräkkäin tietyin, säännöllisin välimatkein.



- kosketa «tikkityypin muutos»-kuvaketta



Tikkityypin muuttaminen

Satiiniommel muuttuu step-ompeleeksi, maksimi tikinpituus 8 mm, joka on perusasetus.

- ▶ kosketa «+»/«-»-kuvakkeita tai pyöritä ompeleen leveyden säädintä
- ▶ step-ompeleen maksimi tikinpituus pidentyy tai lyhenee

Maksimi tikinpituus voi olla 12.7 mm ja minimi 0.5 mm.

- vahvista muutokset valitsemalla ✓
- step-ompeleen tikinpituuden muutos tallentuu ja «editointi»-näyttö avautuu

Perusasetusten palautus

- kosketa kuvaketta, jossa keltainen kehys
- ▶ perusasetus (8 mm) on valittuna

Satiiniompeleen palautus

- kosketa «tikkityypin muutos»-kuvaketta uudelleen
- ▶ tikkityyppi vaihtuu takaisin satiiniompeleeksi



Tikkitiheyden muuttaminen

- kosketa «+»/«-»-kuvakkeita tai pyöritä tikinpituuden säädintä
 - ▶ tikkitiheys kasvaa (enemmän tikkejä) tai pienenee (vähemmän tikkejä)
- Maksimi tikkitiheys voi olla 300% ja minimi 25%.

- vahvista muutokset valitsemalla ✓
- ▶ tikkitiheyden muutos tallentuu ja «editointi»-näyttö avautuu

Perusasetusten palautus

- kosketa kuvaketta, jossa keltainen kehys
- ▶ asetukset palautuvat takaisin perusasetuksiin (100%)

Kuvion värit



Kuvion värien vaihtaminen

- valitse värien määrä
- selaa tarvittaessa nuolikuvakkeilla, kunnes muutettava väri on näkyvässä
- valitse muutettava väri koskettamalla sitä (esim. 1)

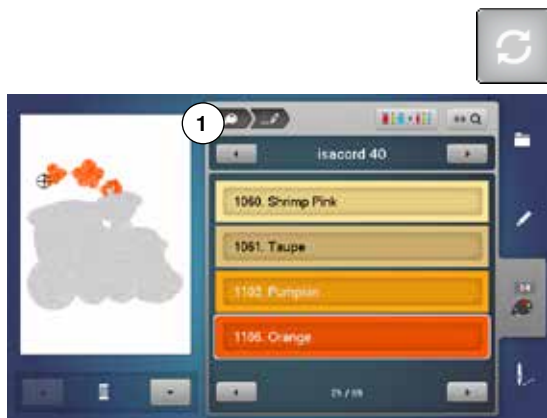

- kosketa «lankakartta» kuvaketta
- selaa lankavärien alapuolella olevilla nuolikuvakkeilla kunnes haluamasi väri ilmestyy näytölle
- valitse haluamasi väri koskettamalla sitä tai
- kosketa numerovalinta «0-9» kuvaketta ja
- syötä värinumero suoraan näppäimillä
- ▶ kone hakee valitun värin
- ▶ muutettu väri on näytöllä
- valitse «palaa» 1
- ▶ kuvion lankakartassa näkyvät muutetut värit



Lankakartta

- kosketa «lankakartta» kuvaketta
- selaa lankamerkkejä nuolikuvakkeilla vasemmalle ja oikealle, kunnes haluamasi lankamerkki ilmestyy näytölle
- kosketa «lankamerkki»-palkkia 2
- ▶ lankamerkki vaihtuu näytöllä ja uuden lankamerkin lankakartta on näytöllä
- valitse «palaa» 1
- ▶ valitun kuvion muutetut lankatiedot ovat näytöllä



Kuvioon voidaan myös hakea eri väreille tietyt lankamerkit.

- selaa haluamasi lankamerkki
- älä kosketa «lankamerkki»-palkkia
- selaa haluamasi väri
- kosketa kuvaketta

Kirjontakuviot



Kuvion kirjonta värijärjestyksen mukaan

- kosketa «kirjontanäyttö» kuvaketta
- ▶ perusasetuksena «värvaihtojen vähentäminen» ei ole käytössä (kuvake harmaa)
- ▶ kirjontakuvion värien määrä ja kirjontajärjestys pysyy alkuperäisen mukaisena. Värvaihtojen määrä pysyy ennallaan **2**

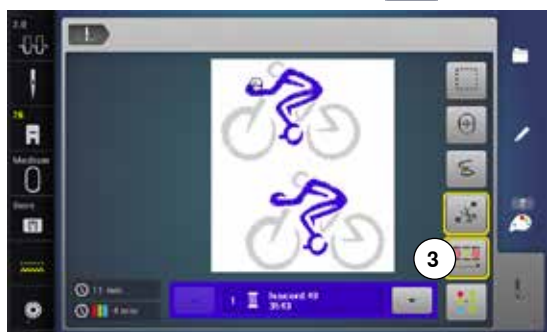

Värvaihtojen vähentäminen

- kosketa «kirjontanäyttö» kuvaketta
- kosketa «vähennä värvaihtoja»-kuvaketta
- ▶ toiminto yhdistää samat toistuvat värit ja värvaihtojen lukumäärä vähenee minimiin **3**
- ▶ kuvioiden ollessa osittain päällekkäin, värvaihtojen määrää ei voi vähentää



Kuvion kirjonta yksivärisenä

- kosketa «kirjontanäyttö» kuvaketta
- valitse «yksi- tai monivärinen kuvio»
- ▶ toiminto on käytössä (kuvakkeessa keltainen kehys)
- ▶ kone kirjoo koko kuvion samalla värillä ja pysähtyy lopussa



Tekstin kirjainten kirjoittaminen eri väreillä

Teksti on näytöllä yksivärinen, eikä «yksi- tai monivärinen kuvio»-kuvake ole valittavissa laisinkaan. Mikäli halutaan kirjoittaa sanat eri väreillä on ne myös ohjelmoitava erikseen, samoin kirjaimet, jos ne halutaan kirjoittaa eri väreillä on ne ohjelmoitava erikseen yksitellen.

- ▶ kone pysähtyy jokaisen kirjaimen tai sanan jälkeen langan vaihtoa varten
- langoita kone erivärisellä langalla
- ▶ jokaisen värin kirjonta-aika näkyy erikseen

Koko tekstin kirjonta yksivärisenä

- kosketa «yksi- tai monivärinen kuvio»-kuvaketta, kehys muuttuu keltaiseksi
- ▶ kone kirjoo koko tekstin samalla värillä pysähtymättä

Harsinta



- kosketa «kirjontanäyttö» kuvaketta
- valitse «harsinta»



Kone ompelee harsinna neliön muotoon kuvion ympäri. Harsintaommel on lisäkiinnitys, jonka avulla kirjontatyön kaikki kerrokset pysyvät paremmin yhdessä.



- kosketa «harsinta» kuvaketta uudelleen
- ▶ kuvake vaihtuu



Kone ompelee harsinnan kehiksen muotoon.

Harsintaompeleen käyttö

- kosketa kuvaketta vielä kerran
 - ▶ harsintaommel on poistettu käytöstä
- Toiminto pysyy valittuna myös uuden kuvion valinnan jälkeen.

Ompeleen muuttaminen kirjontakuvioksi

Ompeleita sekä ommelyhdistelmiä voi siirtää ommelvalikosta kirjontavalikkoon, jonka jälkeen ne ovat kirjontakuvioita ja niitä voi editoida kuten kirjontakuvioita. Niitä voi yhdistellä, kopioida, kääntää peilikuviksi nopeasti ja helposti. Lopuksi nämä uudet kirjontakuviot voi tallentaa «My Designs»-kansioon myöhempää käyttöä varten.



Mikäli ommelvalikosta siirrettyä kuviota ei ole tallennettu ennen seuraavan valintaa, seuraava aukeaa sen tilalle.



Valitse ommelvalikosta siirrettävä ommel

- valitse ommel nro. 201 ommelryhmästä 200
- kosketa «päävalikko»-kuvaketta
- kosketa «kirjontatoiminto»-kuvaketta



Valitse kirjontavalikosta sinne siirretty ommel

- kosketa «My Designs=omat kuviot»-kuvaketta 1



- ▶ ommel on muuttunut kirjontakuvioksi «My Designs»-kansioon
- valitse kuvio



- ▶ ommel aukeaa kirjontakuviona editointinäytölle
- ▶ nyt kuvioita voi editoida kaikilla samoilla toiminnoilla kuin tavallista kirjontakuvioitakin
- ▶ tallenna kuvio myöhempää käyttöä varten, tallennusohjeet sivulla 173

Kirjontakuvion tallentaminen

Valmiita kuvioita kirjontakoneen valikoimasta, USB-muistikulta tai BERNINA kirjonnän suunnitteluohjelmalla tehtyjä kirjontakuvioita voi muokata eri tavoilla ja lopuksi tallentaa uutena kuviona.

Kuviot voidaan tallentaa kirjontakoneen muistiin tai muistitikulle.



Kuviot, joiden kokoa on muutettu ja sitten tallennettu, ovat muistista uudelleen avattuina uusia kuvioita ja niiden koko on 100% eivätkä tehdyt muutokset ole enää näkyvissä.

Tallentaminen koneen muistiin



- valitse haluamasi kirjontakuvio
- muokkaa kuviota
- valitse «toiminnon valinta»
- valitse «tallennus» 1



Tallennettava kirjontakuvio, jossa keltainen kehys, on näytöllä.

- ▶ «kirjontakone» kuvake on valittu
- ▶ «omat kuviot» kansio aukeaa automaattisesti
- ▶ vapaa muistitila näkyy vihreässä palkissa prosentteina (%)
- tallenna kuvio koskettamalla sitä
- ▶ kuvio tallentuu «omat kuviot» kansioon numerojärjestyksessä
- ▶ editointinäyttö aukeaa jälleen

Tallentaminen USB-muistitikulle



Tallennettava kirjontakuvio, jossa keltainen kehys, on näytöllä.

- kytke USB-muistitikku koneeseen
- kosketa «USB-muistitikku» kuvaketta
- ▶ vapaa muistitila näkyy vihreässä palkissa prosentteina (%)
- tallenna kuvio koskettamalla sitä
- ▶ kuvio tallentuu muistitikulle



BERNINA USB-muistitikkuja on saatavana lisätarvikeena BERNINA-jälleenmyyjältä. Muiden valmistajien muistitikkuja ei mahdollisesti tueta, erityisesti tikkuja, joilla suuri tallennuskapasiteetti.

Kuvion korvaaminen uudella

Muistiin tai muistitikulle tallennettu kuvio voidaan korvata tallentamalla uusi kuvio sen tilalle.

- valitse haluamasi kirjontakuvio



- kytke USB-muistitikku koneeseen
- valitse «toiminnon valinta»
- valitse «tallennus»



Tallennettava kirjontakuvio, jossa keltainen kehys, on näytöllä.

- valitse «kirjontakone» tai «USB-muistitikku»
- valitse kuvio, jonka tilalle uusi kuvio tallennetaan

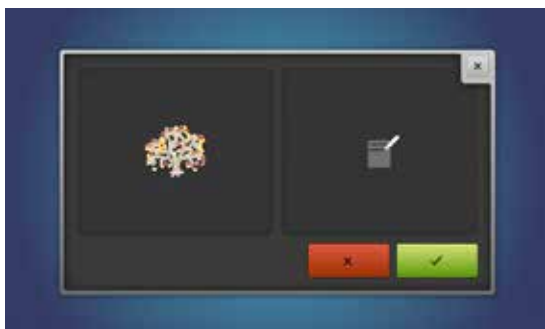

- vahvista koskettamalla ✓
- ▶ kirjontakuvio tallentuu edellä valittuun paikkaan

Tallennetun kuvion poistaminen



- kytke USB-muistitikku koneeseen
- valitse «toiminnon valinta»
- kosketa «poista» kuvaketta
- valitse «USB-muistitikku» tai «kirjontakone» näytön yläreunasta



- valitse kuvio, jonka haluat poistaa

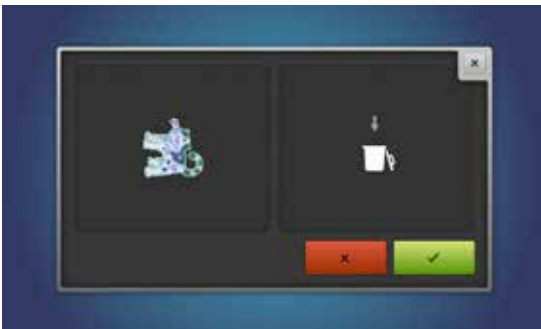

- vahvista koskettamalla ✓
- ▶ valittu kuvio on poistettu

Poistamisen keskeytys

- vahvista valitsemalla ✗
- ▶ poistaminen keskeytyy ja edellinen näyttö aukeaa

Kaikkien tallennettujen kuvioiden poistaminen

Koko muistitikun tai «omat kuviot» kansion sisältö on mahdollista poistaa yhdellä toiminnolla.



- valitse «setup»
- valitse «palauta asetukset»
- kosketa «poista käyttäjän data» kuvaketta



Kirjontakuvioiden poistamiseen on kaksi eri vaihtoehtoa.

- 1 Omat kirjontakuviot
 - 2 USB-muistitikku (muistitikun tulee olla kytketynä koneeseen)
- kosketa palkkia, jonka tiedot haluat poistaa

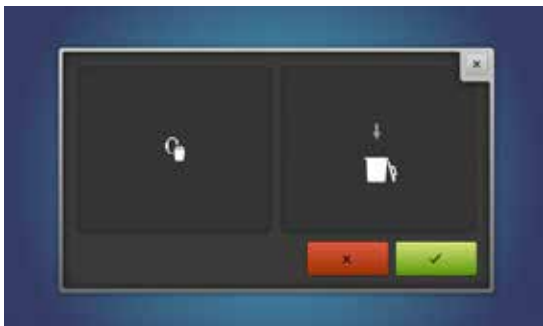

- vahvista koskettamalla ✓
- ▶ tiedot on poistettu

Poistamisen keskeytys

- vahvista valitsemalla ✗
- ▶ poistaminen keskeytyy ja edellinen näyttö aukeaa

Kirjonnan aloitus

Kirjontakehyksen valinta



- valitse kirjontakuvio
 - ▶ kone valitsee pienimmän mahdollisen kehyksen johon kuvio mahtuu
 - ▶ «kehyksen valinta»-kuvakkeessa **1** näkyy suositeltava kehys
- kiinnitä suositeltu kehys kirjontalaitteeseen

Kirjontakehyksen kiinnittäminen

- nosta neula ja paininjalka yläasentoon
- pidä kirjontakehyksen lukitusmekanismista kiinni työn oikea puoli ylöspäin ja lukitusmekanismi vasemmalla

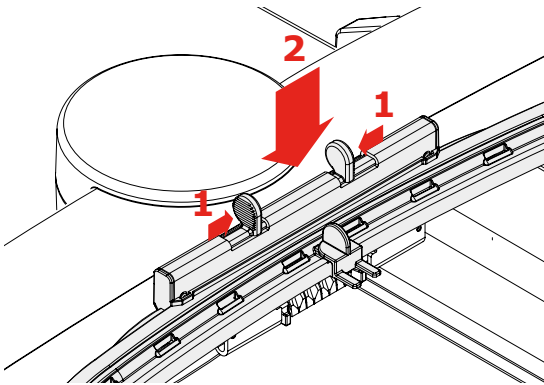

Kirjontakehyksen kiinnittäminen kirjontavarteen

- vie kehys paininjalan alta kirjontavarren viereen
- paina lukitusjousia toisiaan kohti
- aseta kehys kirjontavarren lukitusmekanismin päälle
- paina kehystä alaspäin, kunnes se lukkiutuu paikalleen
- vapauta lukitusjouset

Kirjontakehyksen poistaminen

- paina lukitusjousia toisiaan kohti
- nosta kirjontakehys ylös



- kosketa «kirjontanäyttö» kuvaketta tai paina käynnistys/pysäytys-painiketta koneen rungossa
 - ▶ kirjontavarsi ja kehys liikkuvat
 - ▶ kirjontalaite tarkistaa, että kirjontakehys on kiinnitetty



Kirjontakehyksen kalibrointi katso sivu **48**.



Kun «kirjontanäyttö» on valittu kone suorittaa tehdyt muutokset ja editointinäyttöön palatessa eivät ole enää näkyvissä. «tietoa» kuvake on sininen, toimintokuvakkeilla ei ole keltaisia kehyksiä ja koko on 100%.

Kirjontanäyttö



- ▶ kirjontanäyttö aukeaa
- ▶ kirjontakuvio on valmis kirjottavaksi

Kirjonta käynnistys/pysäytys-painikkeella koneen rungossa



- paina käynnistys/pysäytys-painiketta, kunnes kone käynnistyy
- ▶ kone ompelee noin 7 tikkiä ja pysähtyy automaattisesti
- ▶ näytölle tulee ilmoitus, että aloituslangan pää tulee katkaista
- nosta kirjontajalka yläasentoon
- katkaise aloituslangan pää ja laske paininjalka alas
- paina käynnistys/pysäytys-painiketta ja kone jatkaa kuvion tikkausta

Kirjonnan keskeyttäminen

- paina käynnistys/pysäytys-painiketta koneen rungossa
- ▶ kone pysähtyy

Värin kirjominen loppuun

- paina käynnistys/pysäytys-painiketta koneen rungossa
- ▶ kone kirjoo kuvion kaikki alueet tällä värillä
- ▶ kone pysähtyy automaattisesti kun väri on kirjottu
- ▶ kone katkaisee ylä- ja alalangan automaattisesti

Värin vaihto

- ▶ kone on valmis seuraavan värin kirjomiseen
- vaihda ylälangan väri
- kirjo uusi väri



Kirjontanäyttö

- ▶ kun kirjonta on aloitettu (kone käynnistynyt) kirjontanäyttö avautuu

Kirjontanopeus

Parhaan kirjontatuloksen saavuttamiseksi valitse kuhunkin projektiin parhaiten sopiva kirjontanopeus. Vaihtoehtoina on perusnopeus ja maksiminopeus. Standard = optimaalinen perusnopeus.

- kosketa «kirjontanopeus»-kuvaketta
- ▶ maksiminopeus on valittuna (kuvakkeessa keltainen kehys)

Huomoi, että maksiminopeudella kirjonnin lopputulos ei aina ole paras mahdollinen, kirjottava materiaali ja langat vaikuttavat myös lopputulokseen.

- koskettamalla «kirjontanopeus»-kuvaketta uudelleen tai virrankatkaisun jälkeen on kirjonnin perusnopeus valittuna



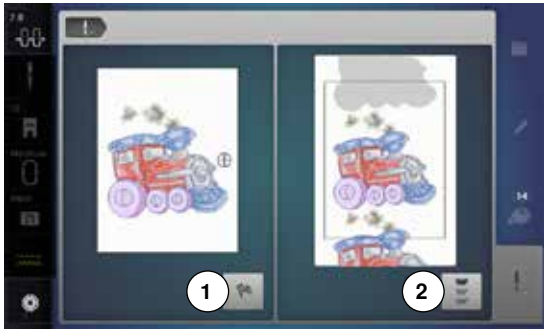

Kirjonta on valmis

- kun kirjonta on valmis sulje kirjontanäyttö koskettamalla kuvaketta **1** tai kosketa «jatkuva kirjonta»-kuvaketta **2** jatkaaksesi boordin kirjomista

Kirjonta jalkasäätimellä

Jalkasäädintä käytettäessä on sitä pidettävä alaspainettuna koko kirjonnin ajan.

- paina jalkasäädintä
- ▶ kone ompelee noin 7 tikkiä ja pysähtyy automaattisesti
- ▶ näytölle tulee ilmoitus, että aloituslangan pää tulee katkaista
- nosta jalka jalkasäätimeltä
- nosta kirjontajalka yläasentoon
- katkaise aloituslangan pää
- paina jalkasäädintä jatkaaksesi kirjontaa

Kirjonnin keskeyttäminen

- nosta jalka jalkasäätimeltä
- ▶ kone pysähtyy

Värin kirjominen loppuun

- paina jalkasäädintä
- ▶ kone kirjoo kaikki kuvion alueet valitulla värillä
- ▶ kone pysähtyy automaattisesti
- ▶ kone katkaisee ylä- ja alalangan automaattisesti

Värin vaihto

- ▶ kone on valmis seuraavan värin kirjomiseen
- vaihda ylälangan väri
- kirjo uusi väri



Kirjontanäyttö

- ▶ kun kirjonta on aloitettu, kirjontanäyttö aukeaa



Jalkasäätimen käyttäminen kirjonnassa on suositeltavaa vain, jos kirjoit lyhyitä jaksoja.

Langan katkeaminen kirjonnin aikana

Mikäli lanka loppuu tai katkeaa kirjonnin aikana, pysähtyy kone ja näytölle tulee siitä viesti. Tarkista setup-toiminnosta, että lankavahti on käytössä.

Ylä- tai alalanka katkeaa/loppuu



- ▶ kone pysähtyy automaattisesti
- ▶ animaatio avautuu
- tarkista ylälanka
- pujota lanka uudelleen
- tarkista alalanka
- vaihda täysi puola koneeseen tai langoita uudelleen

Ompelujärjestyksen tarkistus langan katketessa



- kosketa «lanka katkeaa» kuvaketta

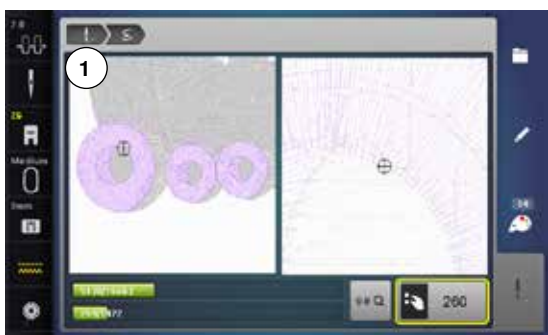

Vasemmalla puolella näkyy kyseinen kohta todellisessa koossa ja oikealla puolella samasta kohdasta osa suurennettuna. Kirjontajärjestys on helpompi kontrolloida.

- ▶ monitoimisäätimien kuvake aukeaa näytölle
- käännä säätimiä myötä- tai vastapäivään
- ▶ kirjontakehys siirtyy järjestyksen mukaan taakse- tai eteenpäin
- käännä ompeleen leveyden säädintä hitaasti
- ▶ kirjontakehys siirtyy yksi tikki kerralla uuteen aloituskohtaan
- käännä tikin pituuden säädintä hitaasti
- ▶ kirjontakehys siirtyy pitkinä askelina uuteen aloituskohtaan
- ▶ kuvakkeessa, jossa keltainen kehys, näkyy siirretty tikkimäärä numeroina
- «0-9» numerovalinnalla voi siirtyä suoraan uuteen aloituskohtaan
- siirrä uusi aloituskohta langan katkeamiskohdasta taaksepäin, muutama tikki edellisten päälle

Siirtyminen takaisin kirjontaan

- valitse «palaa» 1
- ▶ näyttö sulkeutuu

Kirjonnin jatkaminen

- paina käynnistys/pysäytysnäppäintä tai jalkasäädintä

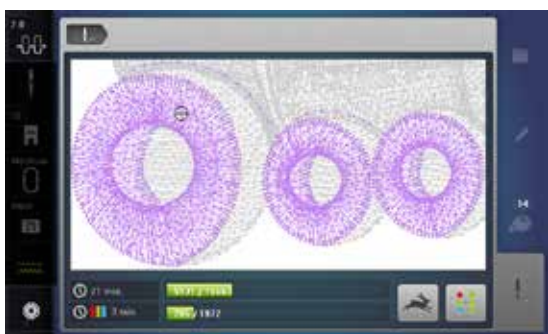

Puhdistus

HUOMIO!

Kytke kone irti sähköverkosta ennen puhdistusta tai voitelua.
Älä käytä alkoholi- tai liuotinpohjaisia puhdistusaineita koneen puhdistamiseen!

Näytön ja koneen ulkopinnan puhdistus

Pyyhi pehmeällä, kostealla liinalla.



Syöttäjän puhdistaminen

Poista langan pätkät pistolevyn alta ja sukkulasta säännöllisin väliajoin.

- käännä virtakatkaisin «0» asentoon
- irrota koneen johto sähköverkosta
- poista paininjalka ja neula
- avaa etuluukku
- paina pistolevyä alas sen oikeasta takakulmasta, kunnes se ponnahtaa ylös
- poista pistolevy
- puhdista puhdistussudilla
- aseta pistolevy takaisin paikalleen

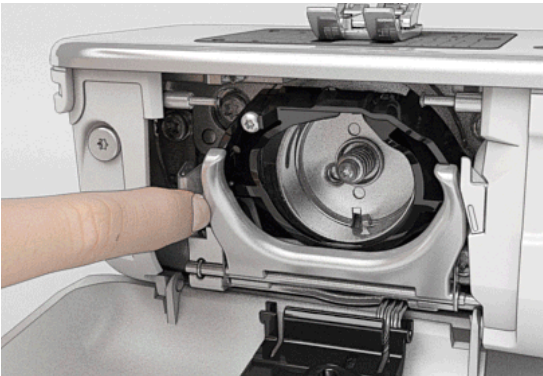

Sukkulan puhdistaminen

- käännä virtakatkaisin «0» asentoon
- irrota koneen johto sähköverkosta
- poista puolakotelo
- paina vapautinvipua vasemmalle
- käännä sukkulaportti alas
- poista sukkula

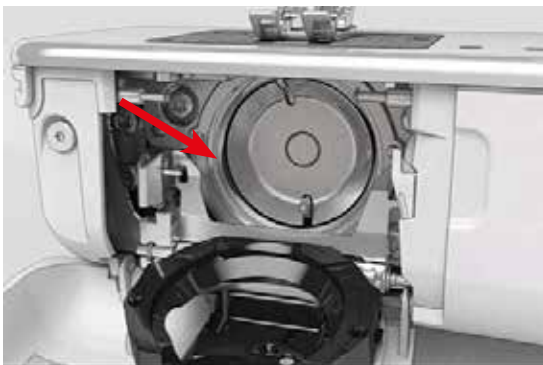

- puhdista sukkulaura puhdistussudilla, älä käytä teräviä esineitä
- pidä kahdella sormella kiinni sukkulatapista keskellä
- ohjaa sukkula alaosa edellä vinosti ylhäältä alas sukkulaportin taakse
- sijoita sukkula siten, että molemmat lukitustapit osuvat sukkulan keinuttajassa oleviin aukkoihin ja sukkulan keinuttajan värimerkintä on sukkulan aukossa näkyvissä
- sukkulan asettaminen paikalleen
- ▶ sukkula on magneettinen joten se asettuu helposti oikein paikalleen
- sulje sukkulaportti, vapautinvivun tulee lukittua paikalleen
- tarkista kääntämällä käsipyörää
- aseta puolakotelo paikalleen

Puhdistus

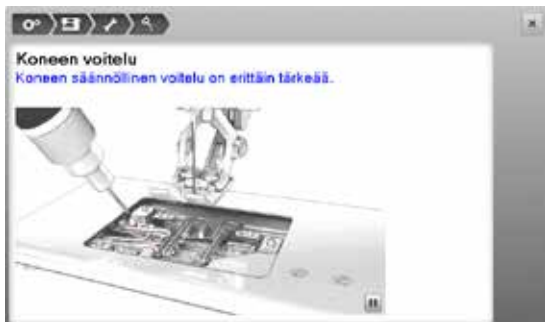

Voitelu

- käännä virtakatkaisin «0» asentoon
- irrota koneen johto sähköverkosta
- poista pistolevy
- täytä öljysäiliö BERNINA-öljyllä
- aseta pistolevy takaisin paikalleen

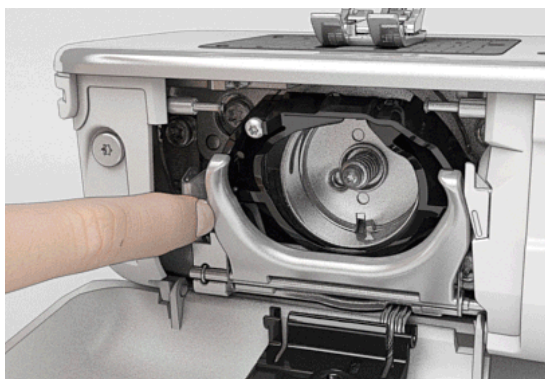

HUOMIO!

Hyvään ompelutulokseen **TÄYTYY** punaisella merkityt sukkulan pohjan alueet olla kuivat! Kuivaa pyyhkeellä.

Vianetsintä

Useimmissa tapauksissa pystyt löytämään ja korjaamaan mahdollisen vian tarkistamalla alla olevat kohdat.

Tarkista että:









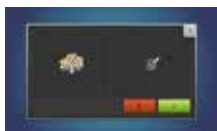

- ylä- ja alalanka on langoitettu oikein
- neula on oikein kiinnitetty
- neula on sopivan kokoinen ommeltavaan työhön, tarkista neula/lanka-taulukko sivulla 15
- neulan kärki tai varsi ei ole vahingoittunut
- kone on puhdas, poista mahdolliset langantähteet
- sukkularata on puhdas
- ylälangan kiristyslevyjen väliin tai puolakotelon jousen alle ei ole juuttunut lankaa

| Ongelma | Mikä aiheuttaa | Ratkaisu |
|---|--|--|
| Epätasainen tikinmuodostus | <ul style="list-style-type: none"> – ylälangan kiristys liian kireä/löysä – neula tylsä tai taipunut – neula huonolaatuinen – lanka huonolaatuinen – neula väärän kokoinen käytettävään lankaan – väärin langoitettu | <ul style="list-style-type: none"> • vähennä/lisää ylälangan kiristystä • käytä ainoastaan korkealaatuisia neuvoja esim. BERNINA • käytä ainoastaan korkealaatuisia neuvoja esim. BERNINA • käytä ainoastaan tunnettujen valmistajien korkealaatuisia lankoja • käytä neulaan sopivia lankoja • tarkista ylä- ja alalangan langoitus |
| Hyppytikkejä | <ul style="list-style-type: none"> – väärän tyyppinen neula – neula tylsä tai taipunut – neula huonolaatuinen – neula asetettu väärin paikalleen – neulassa vääränlainen kärki | <ul style="list-style-type: none"> • käytä ainoastaan järjestelmän 130/705H neuvoja • käytä ainoastaan korkealaatuisia neuvoja • käytä ainoastaan korkealaatuisia neuvoja • työnnä neula ylös asti pidikkeeseen • käytä ommeltavaan kankaaseen sopivaa neulaa |
| Huono ommeljätki | <ul style="list-style-type: none"> – langanpätkiä jäänyt kiristyslevyjen väliin – väärin langoitettu – langanpätkiä jäänyt puolakotelon jousen väliin | <ul style="list-style-type: none"> • taita pala ohutta kangasta ja vie taitekohta kiristyslevyjen väliin liikuttaen sitä edestakaisin. Puhdista näin kiristyslevyjen molemmat puolet • tarkista ylä- ja alalangan langoitus • poista varovasti langantähteet jousen alta |
| Lanka takertunut langannostajaan | <ul style="list-style-type: none"> – ylälanka katkeaa  | <p>Jos ylälanka katkeaa niin, että se takertuu langannostajaan:</p> <ul style="list-style-type: none"> • paina virtakytkin «0» asentoon • avaa päätylevyn kiinnitysruuvi 1 Torx kulma-avaimella • vedä päätylevyä alhaalta hiukan eteenpäin, käännä kevyesti ylös ja poista • poista langannostajaan takertunut lanka • aseta päätylevy takaisin paikalleen ja kiristä kiinnitysruuvi |
| Ylälanka katkeaa | <ul style="list-style-type: none"> – neula väärän kokoinen käytettävään lankaan – ylälangan kiristys liian kireällä – väärin langoitettu – huonolaatuinen lanka – pistolevy tai sukkula vaurioitunut | <ul style="list-style-type: none"> • käytä neulaan sopivia lankoja • löysennä ylälangan kiristystä • tarkista ylälanka • käytä ainoastaan tunnettujen valmistajien korkealaatuisia lankoja • toimita kone valtuutettuun BERNINA-huoltoon |
| Alalanka katkeaa | <ul style="list-style-type: none"> – alalangan kiristys liian kireällä – pistolevyn neula-aukko vaurioitunut – neula tylsä tai taipunut | <ul style="list-style-type: none"> • lisää ylälangan kiristystä • toimita kone valtuutettuun BERNINA-huoltoon • vaihda uusi neula koneeseen |

| Ongelma | Mikä aiheuttaa | Ratkaisu |
|--|---|---|
| Neula katkeaa | <ul style="list-style-type: none"> – neula asetettu väärin paikalleen – työtä vedetty ompelun aikana – ompelutyötä työnnetty paksuja materiaaleja ommeltaessa – huonolaatuinen, solmuinen lanka | <ul style="list-style-type: none"> • kiristä neulan kiinnitysruuvi • älä vedä työtä ompelun aikana • käytä sopivaa paininjalkaa paksuun kankaaseen (esim. farkkujalka nro 8). Käytä myös korkeudentasoislevyjä apuna tarpeen mukaan • käytä ainoastaan tunnettujen valmistajien korkealaatuisia lankoja • poista aina neulan katkeamisen jälkeen sukkula ja tarkista, että sukkulan magneettisessa takaosassa ei ole neulan kappaleita |
| Näyttö ei reagoi | <ul style="list-style-type: none"> – väärä kalibrointitiedosto – eko-toiminto on käytössä | <ul style="list-style-type: none"> • kalibroi näyttö uudelleen setup-toiminnossa • kytke eko-toiminto pois käytöstä |
| Ompelteen leveys ei säädettävissä | <ul style="list-style-type: none"> – turvaohjelman asetukset käytössä | <ul style="list-style-type: none"> • poista asetukset käytöstä |
| Ompelu-/kirjontakone | <ul style="list-style-type: none"> – käy hitaasti tai ei ollenkaan – virtakytkin asennossa «0» | <ul style="list-style-type: none"> • tarkista asetukset setup-ohjelmassa • tarkista ompelunopeuden säätö • ota kone noin 1 tunti ennen käyttöönottoa lämpimään tilaan • paina virtakytkin «I» asentoon • toimita kone valtuutettuun BERNINA-huoltoon |
| LED ompeluvalo ei syty «käynnistys/pysäytys»-painikkeesta | <ul style="list-style-type: none"> – LED vahingoittunut | <ul style="list-style-type: none"> • toimita kone valtuutettuun BERNINA-huoltoon |
| LED ompeluvalo ja vapaavarren valo eivät syty | <ul style="list-style-type: none"> – LED vahingoittunut – poistettu käytöstä setup-ohjelmassa | <ul style="list-style-type: none"> • toimita kone valtuutettuun BERNINA-huoltoon • ota käyttöön setup-ohjelmassa |
| Ylälankavahti ei reagoi | <ul style="list-style-type: none"> – setup-ohjelmassa ei ole otettu käyttöön | <ul style="list-style-type: none"> • ota käyttöön setup-ohjelmassa |
| Alalankavahti ei reagoi | <ul style="list-style-type: none"> – setup-ohjelmassa ei ole otettu käyttöön | <ul style="list-style-type: none"> • ota käyttöön setup-ohjelmassa |
| Alalankavahti reagoi | <ul style="list-style-type: none"> – lanka lopussa tai katkennut | <ul style="list-style-type: none"> • puolaa lanka ja langoita |
| Päivitysvirhe | <ul style="list-style-type: none"> – kone ei tunnista USB-muistitikkoa – päivitys keskeytyy (tiimalasi jää näytölle) – kone ei tunnista päivitystiedostoa | <ul style="list-style-type: none"> • käytä BERNINA USB-muistitikkoa • poista muistitikku ja kytke virta pois ompelu-/kirjontakoneesta ja kytke virta uudelleen. Jatka päivitystä näytön ohjeiden mukaan • älä tallenna päivitystiedostoa kansioon • pura päivitystiedosto |

| Yleiset viestit | Selitys | Ratkaisu |
|-----------------------------|---|---|
| Ompelu-/kirjontakone | <ul style="list-style-type: none"> – tiedostojen poistaminen tai päälletallennus | <ul style="list-style-type: none"> • vahvasta koskettamalla ✓ tai keskeytä koskettamalla ✗ |



| Yleiset viestit | Selitys | Ratkaisu |
|--|---|---|
|  | – tuntematon ompeleen numero | • tarkista numero ja anna uusi numero |
|  | – ommelvalinta ei ole ommelyhdistelmässä mahdollinen | • valitse toinen ommel |
|  | – laske syöttäjä ala-asentoon | • paina syöttäjän säädintä. Syöttäjä laskeutuu ala-asentoon |
|  | – väärä neula valittuun pistolevyyn | • tarkista turvaohjelman asetukset |
|  | – neula ei ole ylimmässä asennossa | • käännä käsipyörää |
|  | – ylälankavahti reagoi | • aseta uusi lankarulla ja langoita |
|  | – alalankavahti reagoi | • tarkista alalanka ja laita tarvittaessa täysi puola koneeseen |
|  | – päämoottori ei toimi | • tarkista sukkulan alue. Poista mahdolliset langanpätkät sukkulan alueelta ja puolakotelosta • poista sukkula ja tarkista, että sukkulan magneettisessa takaosassa ei ole neulan kappaleita |
|  | – BERNINA kaksoissyöttö käytössä, koneeseen kiinnitetty väärä paininjalka | • kiinnitä D-paininjalka koneeseen |
|  | – puolaus | • puolaa animaation ohjeen mukaan |
|  | – paininjalan alla liian paksusti kangasta | • vähennä paininjalan alla olevan kankaan määrää |

Yleiset viestit

Selitys

Ratkaisu



- ompelukoneen ja kirjontalaitteen välinen yhteys on katkennut johtuen tärinästä

- katkaise virta koneesta, kiinnitä kirjontalaite ja kytke virta takaisin



- neula ei ole kirjontakehyksen keskellä

- kalibroi kirjontakehys, ohje on sivulla **48**



- kirjontalaite ei ole kiinnitetty
- kirjontalaite ei ole kiinnitetty oikein

- kiinnitä kirjontalaite koneeseen
- tarkista kirjontalaitteen liitäntä



- kirjontakehys ei ole kiinnitetty

- kiinnitä kirjontakehys

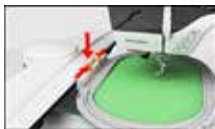

- kirjontakehys on kiinnitetty

- kirjontakehyksen poistaminen

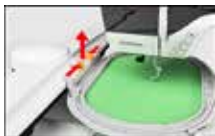

- kirjontavarsi ja kehys liikkuvat

- vahvista koskettamalla ✓

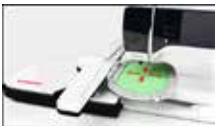

- kuvion kirjomista ei voi jatkaa

- siirrä Mega-kehys keskiasentoon ja jatka kirjomista



- kuvio on osittain kehysten kirjonta-alan ulkopuolella







- kohdista kuvio uudelleen. Kone kirjoo ainoastaan kehysten kirjonta-alan sisäpuolella olevan osan kuviosta

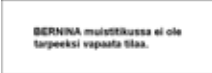

- kirjontakuvio on liian suuri

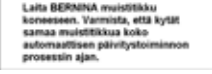
- pienennä kuviota tai kiinnitä suurempi kehys. Kone kirjoo ainoastaan kehysten kirjonta-alan sisäpuolella olevan osan kuviosta

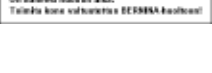

| Yleiset viestit | Selitys | Ratkaisu |
|---|---|---|
|  | – USB-tikun vapaa tila ei riitä | • poista tiedostoja USB-muistitikulta |
|  | – omia tiedostoja ei löydy palautettavaksi USB-muistitikulta | • tarkista onko oikea USB-muistitikku kytketty ja kytke virta uudelleen koneeseen |
|  | – omia tiedostoja ei ole tallennettu päivitysprosessissa muistitikulle | • ohjelma päivitettiin oikein, omia tiedostoja ei voitu palauttaa |
|  | – BERNINA USB-muistitikku ei ole kytketty koneeseen | • kytke BERNINA USB-muistitikku ja poista vasta sitten, kun automaattinen päivitys on valmis |
|  | – uusi päivitysversio ei ole USB-muistitikulla | • tallenna uusi päivitysversio BERNINA USB-muistitikulle ja käynnistä päivitys uudelleen |
|  | – päivitys on onnistunut | • ompelu-/kirjontakoneeseen on päivitetty uusi versio |
|   | – kone on puhdistettava/voideltava | • kun tämä ilmoitus ilmestyy, täytyy kone puhdistaa/voidella. Tämä varmistaa koneen toimivuuden ja pitkän käyttöiän |
|  | – ilmoitus säännöllisen huollon tarpeesta. Ota yhteys BERNINA-jälleenmyyjäsi tai valtuutettuun huoltoon ja varaa aika huoltoon varten | • toimita kone valtuutettuun BERNINA-huoltoon. Viesti ilmestyy näytölle ohjelmoidun huoltoaikavälin mukaan. Voit poistaa viestin väliaikaisesti painamalla «ESC» mutta viesti ilmestyy käynnistyksen yhteydessä uudelleen. Kun poistat viestin kolme kertaa painamalla «ESC», ilmestyy viesti vasta seuraavan huollon tarpeen yhteydessä. Noudattamalla puhdistus- ja voiteluohjeita varmistat koneesi toimivuuden ja pitkän käyttöiän. Jos et huollata säännöllisen aikavälin mukaan, voi käyttöikä lyhentyä ja rajoittaa takuuta. Huollon hinta vaihtelee maittain, valtuutetusta BERNINA-huoltoliikkeestä saat tarkempia tietoja |

Ompeleet

Ompeleet

Hyötyompeleet

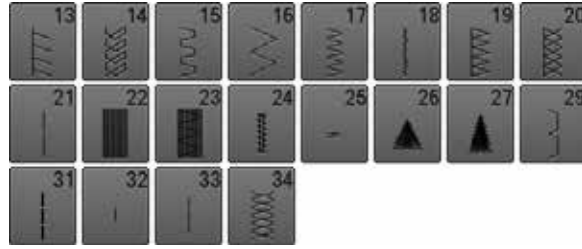

Napinlävet

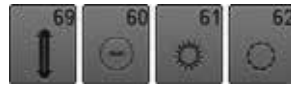

Koristeompeleet Luonto

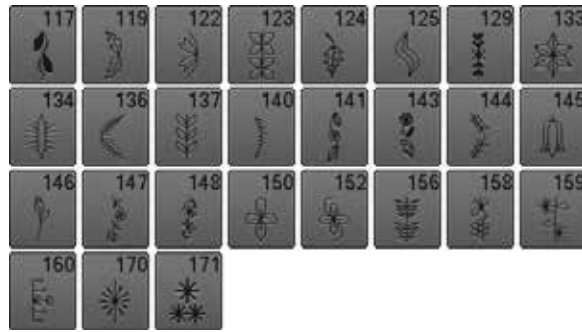

Sivuttaissyöttöompeleet Florals



Ristipistot

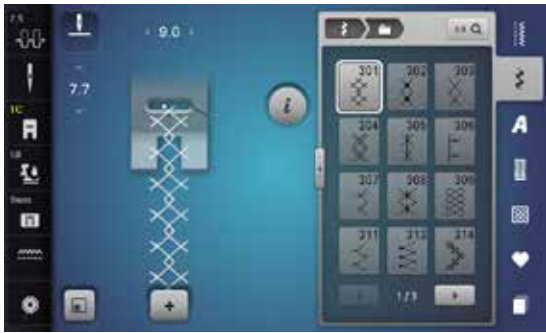

Satiiniompeleet

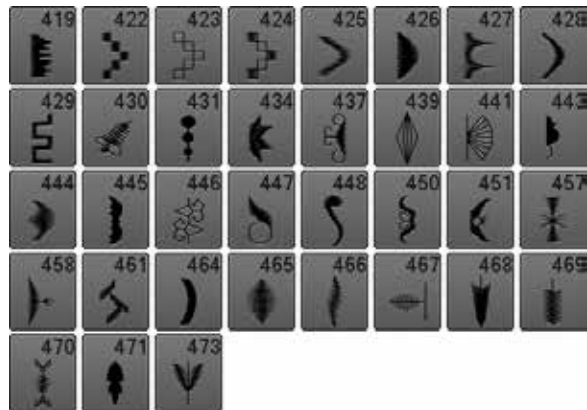

Sivuttaissyöttöompeleet Satiini



Ompeleet

Geometriset ompeleet

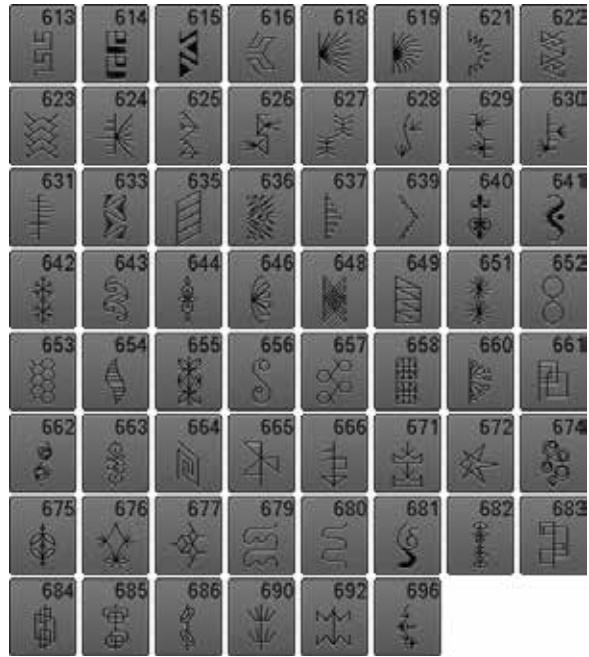

Perinneompeleet

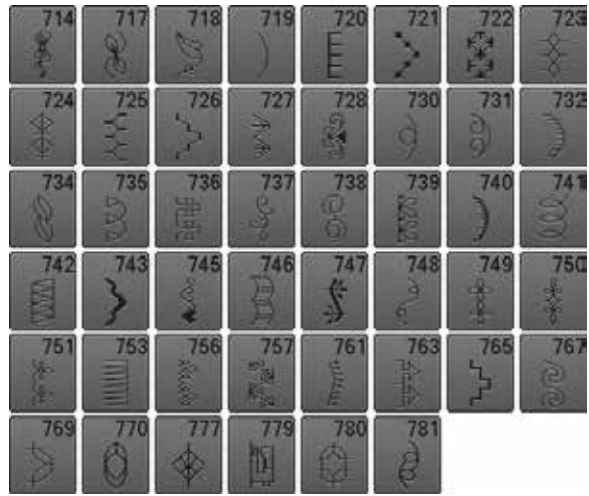

Sivuttaissyöttöompeleet Perinne



Lasten ompeleet



Sivuttaissyöttöompeleet Novelty



Sivuttaissyöttöompeleet Filigree



Tilkkuilijan ompeleet

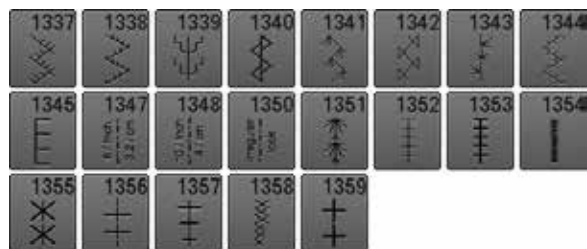

Ompeleet

Kärkiompeleet

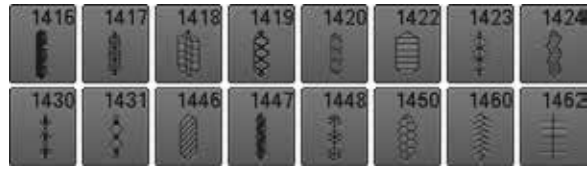

Skyline ompeleet



International



Kirjaimet Tikkukirjaimet



| | | | | | | | |
|---|---|---|---|---|---|---|---|
| M | N | O | P | Q | R | S | T |
| U | V | W | X | Y | Z | Ä | À |
| Â | Å | Æ | Ç | È | É | Ê | Ñ |
| Ö | Œ | Ø | Ü | 1 | 2 | 3 | 4 |
| 5 | 6 | 7 | 8 | 9 | 0 | _ | - |
| • | ' | ! | + | = | & | ÷ | ? |
| % | @ | (|) | [|] | | |



| | | | | | | | |
|---|---|---|---|---|---|---|---|
| m | n | o | p | q | r | s | t |
| u | v | w | x | y | z | ä | à |
| â | å | æ | ç | è | é | ê | ñ |
| ö | œ | ø | ü | | | | |

Vahvistetut kirjaimet



| | | | | | | | |
|---|---|---|---|---|---|---|---|
| M | N | O | P | Q | R | S | T |
| U | V | W | X | Y | Z | Ä | À |
| Â | Å | Æ | Ç | È | É | Ê | Ñ |
| Ö | Œ | Ø | Ü | 1 | 2 | 3 | 4 |
| 5 | 6 | 7 | 8 | 9 | 0 | _ | - |
| • | ' | ! | + | = | & | ÷ | ? |
| % | @ | (|) | [|] | | |

Ompeleet



| | | | | | | | |
|---|---|---|---|---|---|---|---|
| m | n | o | p | q | r | s | t |
| u | v | w | x | y | z | ä | à |
| â | á | œ | ç | è | é | ê | ñ |
| ö | œ | ø | ü | | | | |

Script italic (monogrammit)



| | | | | | | | |
|---|---|---|---|---|---|---|---|
| M | N | O | P | Q | R | S | T |
| U | V | W | X | Y | Z | Ä | À |
| Â | Á | œ | ç | è | é | ê | ñ |
| Ö | œ | ø | Ü | 1 | 2 | 3 | 4 |
| 5 | 6 | 7 | 8 | 9 | 0 | _ | - |
| • | · | ! | + | = | & | ÷ | ? |
| % | @ | (|) | | | | |



| | | | | | | | |
|---|---|---|---|---|---|---|---|
| m | n | e | p | q | r | s | t |
| u | v | w | x | y | z | ä | à |
| â | á | a | ç | è | é | ê | ñ |
| ö | œ | e | ü | | | | |

Comic Sans



| | | | | | | | |
|---|---|---|---|---|---|---|---|
| M | N | O | P | Q | R | S | T |
| U | V | W | X | Y | Z | Ä | À |
| Â | Å | Æ | Ç | È | É | Ê | Ñ |
| Ö | Œ | Ø | Ü | 1 | 2 | 3 | 4 |
| 5 | 6 | 7 | 8 | 9 | 0 | - | - |
| . | ' | ! | + | = | & | ÷ | ? |
| % | @ | (|) | [|] | | |



| | | | | | | | |
|---|---|---|---|---|---|---|---|
| m | n | o | p | q | r | s | t |
| u | v | w | x | y | z | ä | à |
| â | å | æ | ç | è | é | ê | ñ |
| ö | œ | ø | ü | | | | |

Kyrilliset kirjaimet



| | | | | | | | |
|----|----|----|----|----|---|----|---|
| Л | М | Н | О | П | Р | С | Т |
| У | Ф | Х | Ц | Ч | Ш | Щ | Ъ |
| Ы | Ь | Э | Ю | Я | Ә | Ғ | Қ |
| Ң | Ө | Ұ | Ү | Һ | І | Т̄ | Ј |
| Л̄ | Н̄ | Ң̄ | Ц̄ | Ғ̄ | Є | Ї | Ў |
| È | Í | Š | Ć | Й | 1 | 2 | 3 |
| 4 | 5 | 6 | 7 | 8 | 9 | 0 | _ |
| - | • | ' | ! | + | = | & | ÷ |
| ? | % | @ | (|) | [|] | |



| | | | | | | | |
|----|----|----|----|----|---|----|---|
| л | м | н | о | п | р | с | т |
| у | ф | х | ц | ч | ш | щ | ъ |
| ы | ь | э | ю | я | ә | ғ | қ |
| ң | ө | ұ | ү | һ | і | т̄ | ј |
| л̄ | н̄ | ң̄ | ц̄ | ғ̄ | є | ї | ў |
| è | í | š | ć | й | | | |

Hiragana



| | | | | | | | |
|---|---|---|---|---|---|---|---|
| す | せ | そ | た | ち | つ | て | と |
| な | に | ぬ | ね | の | は | ひ | ふ |
| へ | ほ | ま | み | む | め | も | や |
| ゆ | よ | ら | り | る | れ | ろ | わ |
| を | ん | あ | い | う | え | お | や |
| ゆ | よ | っ | が | ぎ | ぐ | げ | ご |
| ざ | じ | ず | ぜ | ぞ | だ | ぢ | づ |
| で | ど | ば | び | ぶ | べ | ぼ | ぱ |
| ぴ | ぷ | ぺ | ぽ | 1 | 2 | 3 | 4 |
| 5 | 6 | 7 | 8 | 9 | 0 | _ | - |
| . | ? | ! | 。 | , | 「 | 」 | 『 |
| 』 | | | | | | | |

Katakana



Sivuttaissyöttöompeleet Monogrammit



Kirjontakuviot

Koristelu



NB018



97.1 mm
90.3 mm



NB728



112.6 mm
97.5 mm



NB403



78.3 mm
78.1 mm



HG079



116.1 mm
116.0 mm



FB457



88.6 mm
107.7 mm



FQ881



129.3 mm
129.2 mm



FB336



122.0 mm
122.0 mm



FB377



92.5 mm
121.0 mm



FQ870



105.1 mm
122.1 mm



FB385



127.8 mm
131.1 mm



NB646



65.0 mm
98.5 mm



FQ072



101.6 mm
79.7 mm



Hapsuja



Aplikointi

Kirjontakuviot



NB101



99.2 mm
99.3 mm



NB373



176.8 mm
121.4 mm



WS649



246.3 mm
125.4 mm



NB708



127.7 mm
137.8 mm



FB433



120.9 mm
120.9 mm

Tikkaus

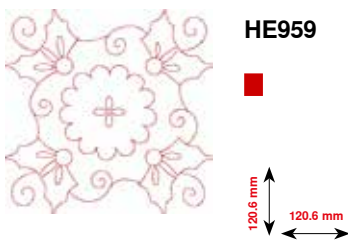
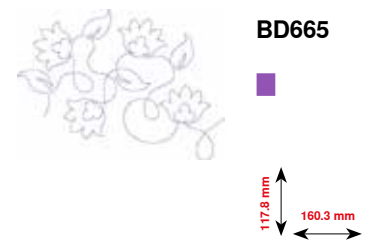
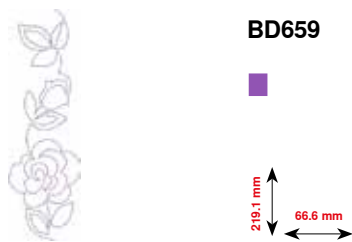
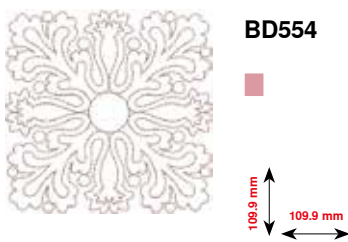
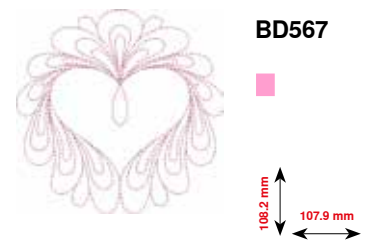
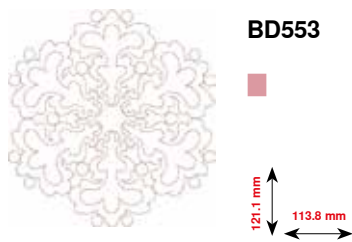
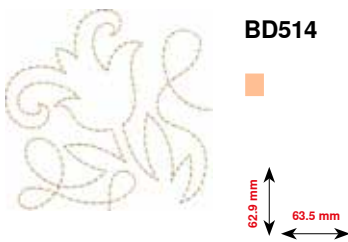
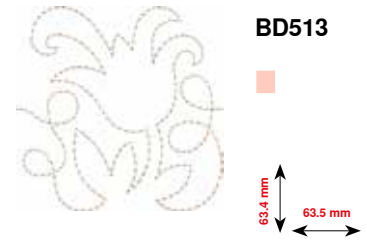
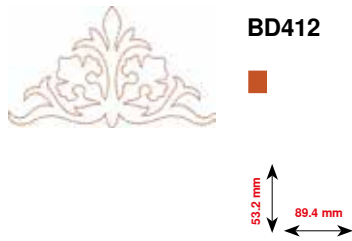
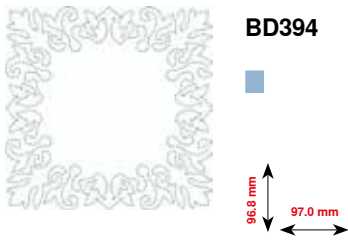

Boordit ja pitsit



OC33411



177.1 mm
24.2 mm



CM471



190.8 mm
59.1 mm



FB403



208.5 mm
52.2 mm



FQ785



342.0 mm
92.6 mm



FQ969



161.9 mm
51.6 mm



FQ408



97.4 mm
30.0 mm



FQ736



253.1 mm
7.9 mm



BD582



171.1 mm
48.6 mm



NA912



15.8 mm
115.1 mm



NA914



18.8 mm
120.3 mm



NB478



85.5 mm
121.7 mm



FQ847



190.1 mm
142.2 mm



FQ945



95.1 mm
93.8 mm



FQ041



78.3 mm
54.0 mm

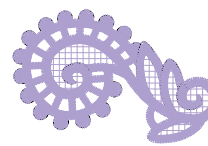

FB422



33.8 mm
52.3 mm



FB423



53.6 mm
132.9 mm

Asia



NB124



132.0 mm
172.4 mm



FQ212



61.6 mm
61.6 mm



FB492



293.2 mm
86.8 mm



FQ194



118.5 mm
120.2 mm



FQ217



59.2 mm
84.8 mm



FA427



66.1 mm
111.8 mm



FB276



112.1 mm
124.8 mm



FB283



109.4 mm
102.4 mm

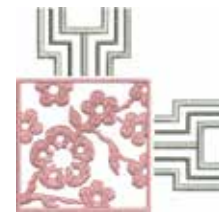

FB490



67.7 mm
67.7 mm



FB491



165.6 mm
31.7 mm



NB491



168.4 mm
79.2 mm



FB484



59.2 mm
66.8 mm

Kukat



FQ061

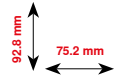

FQ801

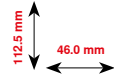

FQ273

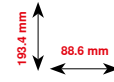

FQ055

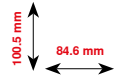

FQ982

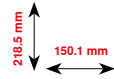

FB268

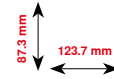

FQ934

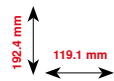

CM418

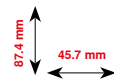

FQ972

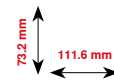

FQ548

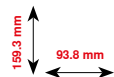

Vuodenajat



HG319

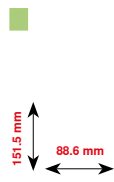

HG301

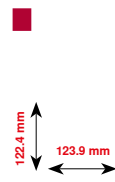

BD603

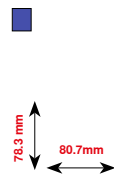

HE919

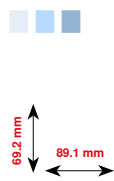

HG053

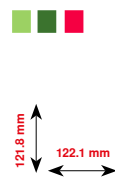

NB317

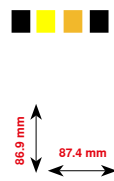

NB769

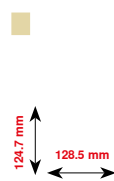

NA146

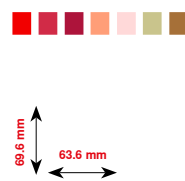

NB039



FQ749

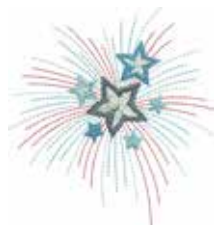

HG460

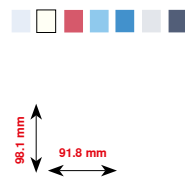

Lapset



CM226*

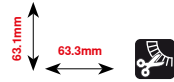

NB193

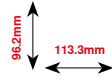

CM193*

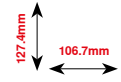

CM220*

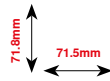

WP325

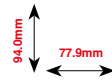

CM428

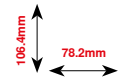

CM404

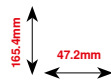

CM384

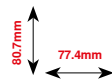

CM368

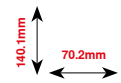

CM147

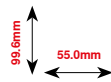

CM022

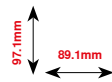

CM442

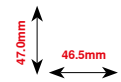

CM362*

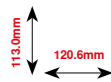

WP201

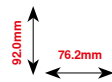

CM286

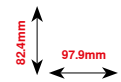

CK970

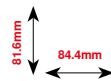

RC765

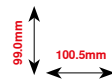

* Kirjontakuviassa on erikoisefektejä. Lisätietoja sivulta www.bernina.com/7series.

Urheilu ja harrastukset



SP980



63.5 mm
63.2 mm



NB036



69.9 mm
35.7 mm



RC244



53.4 mm
88.4 mm



RC675



79.7 mm
101.6 mm



SP266



54.2 mm
75.8 mm



SP989



82.5 mm
101.6 mm



SR067



96.9 mm
87.5 mm



LT870



57.0 mm
97.5 mm



SR589



66.5 mm
95.2 mm



FB158



53.3 mm
39.5 mm

Eläimet



CM140



97.7 mm
88.1 mm



CM142



96.7 mm
56.5 mm



FB258



184.0 mm
83.2 mm



FQ106



106.9 mm
109.3 mm



FQ617



196.3 mm
118.0 mm



FQ624



144.2 mm
64.5 mm



MT022



126.4 mm
123.2 mm



MT028



93.4 mm
103.3 mm



WM785



103.4 mm
84.6 mm



WP217



76.1 mm
93.9 mm



WP244



172.4 mm
136.8 mm



WS610



111.1 mm
127.3 mm

Kukat, outline

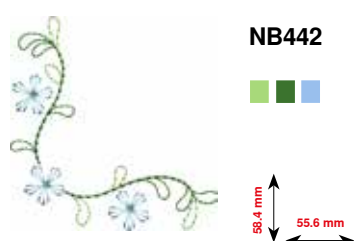
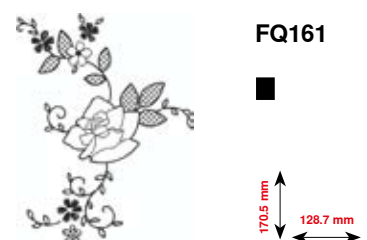
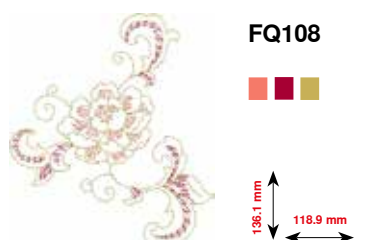
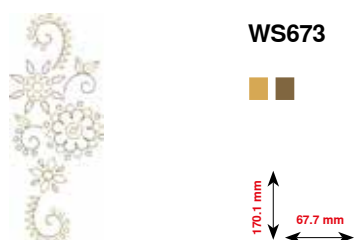
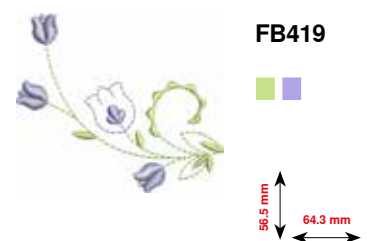
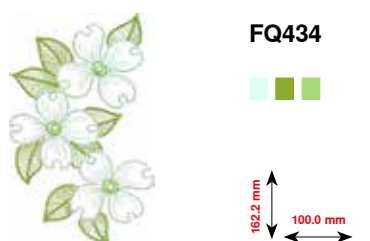
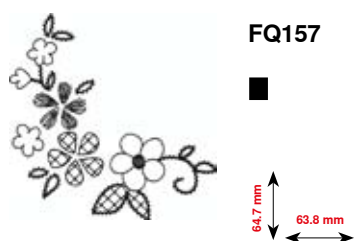
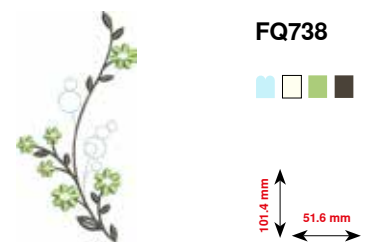
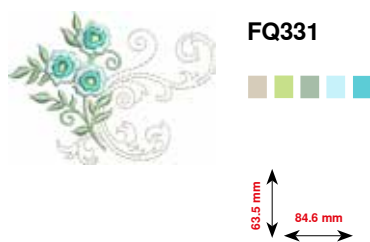
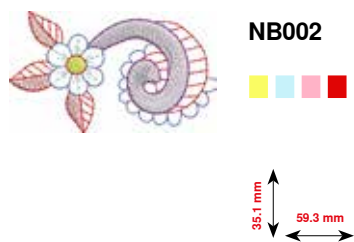
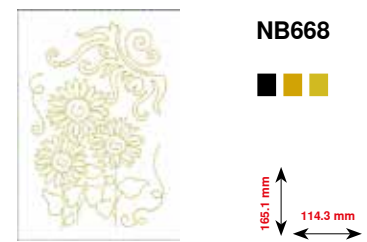
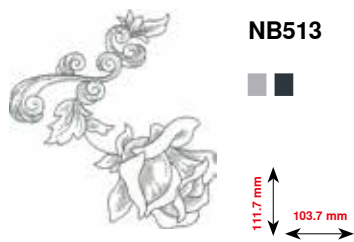

Kirjaimet

Drifter

ABC

Drifter

A
B
C

Childs Play

ABC

Childs Play

A
B
C

Victoria

ABC

Anniversary

ABC

Swiss Block

ABC

Swiss Block

A
B
C

Quilt Block

A B C

Old English

ABC

Russian Textbook

А Б В

Russian Textbook

A
Б
В

Sisällysluettelo

- Perusasetusten palautus 61
- Sanastoa 8
- Sivuttaissyöttö 60, 61

Huolto

- Katso puhdistus

Huoltotiedot 56

Hyötyompeleet 64-81

- 3-askel siksak 65
- Erittäin joustava ommel 64
- Harsintaommel 65
- Harsintaommel 65, 79
- Jousto-ommel 65
- Jousto-overlock 64
- Kaariommel 64
- Kaksois-overlock 64, 76
- Kenno-ommel 64
- Kolmiotrenssi 65
- Lycra-ommel 65
- Parsinta manuaalinen/automaattinen/vahvistettu 73-75
- Parsintaohjelma 65
- Parsintaohjelma 74, 75
- Päättelyommel 64, 79
- Pieni kolmiotrenssi 65
- Piilo-ommel 64, 78
- Piilo-ommel (kapea) 65
- Poimutusommel 64
- Saumausommel 65
- Siksak 64
- Suoraommel 64, 70
- Suoraommel - kolme tikkiä 65
- Suoraommel - yksi tikki 65
- Trenssi 65
- Trikoo-ommel 64
- Universal-ommel 65
- Vahvistettu overlock 65
- Vahvistettu parsintaohjelma 65
- Vahvistettu parsintaohjelma 75
- Vahvistettu siksak 64, 71
- Vahvistettu suoraommel 64, 70
- Vahvistettu suoraommel pitkäpistolla 65
- Valinta 66
- Vari-overlock 64
- Vetoketju 72

J

Jalkasäädin

- Johdon auki kiertäminen/rullaus 17
- Kytkeminen 17
- Liitäntä 13, 17
- Nosta/laske neula 17
- Ompelunopeuden säätäminen 17

Jatkuva kirjonta 148-149, 162-163

Jälleenmyyjän tiedot 56

Järjestelmän asetukset

- Clr peruutus/poisto 34
- Eko 13, 34, 62
- Koti 34
- Neuvot 34, 59
- Ompeluopas 34, 58
- Opastus 34, 57
- Setup-toiminto 34, 44-56

K

Kaapeli

- Auki kiertäminen/rullaus 17
- Kytkeminen 17
- Liitäntä 13, 17

Kaksoisneulan langoitus 23

Kaksoissyöttö 111-112

Kalibrointi

- Automaattinapinläpjjalka nro 3A 54
- Kirjontakehykset 48
- Näyttö 52

Kangas

- BERNINA kaksoissyöttö 112
- Kehykseen pingottaminen 138
- Keskikohdan määrittäminen 138
- Neula ja lanka 14-16
- Syöttö 30

Kangas, neula, lanka 14-16, 133-135

Kangastyyppit 58

Kankaan syöttö

- Syöttäjä 30

Kantokahva 13

Kielen valinta 51

Kiemuratikkaus 103, 105

Kiinnittäminen

- Apupöytä 18
- BSR paininjalan jalkaosa 107
- Kirjontakehykset 177
- Kirjontalaite 136
- Paininjalka 24
- Pistolevy 25
- Polvinostin 18
- Reunaohjain 18

Kiristys 26, 45, 48

Kirjaimet

- Isot/pienet kirjaimet 40, 115
- Kirjaimen poistaminen 114
- Kirjaimet 113

| | | | |
|---|---------------------|--|-------------------|
| • Kirjainten yhdistäminen | 114 | Kirjontakone | |
| • Kirjaintyytit | 113, 143 | • Kirjontalangat | 133 |
| • Koko näytön leveys | 114 | • Kirjontaneulat | 131, 133, 137 |
| • Koon muuttaminen | 115, 123 | • Muisti | 172 |
| • Monogrammit | 116-117, 198 | • Perustietoa kirjontakuvioista | 142 |
| • Ommelyhdistelmän muutokset | 114, 115 | • Suoraommel-/CutWork pistolevy | 137 |
| • Pikkukirjainten valinta | 115 | • Syöttäjän alaslaskeminen | 137 |
| • Päävalikko/ommelvalikot | 34 | • Toimintonäppäimet | 141 |
| • Takaisin | 143 | • Valmistelu | 137 |
| • Tekstin koon muuttaminen | 115 | Kirjontakuvio | |
| • Tekstin korjaus | 155 | • Avaaminen | 153 |
| • Toiminnot | 39, 115 | • BERNINA | 142, 144 |
| • Toimintojen kanssa | 115 | • Kirjaimet | 143, 165-166, 170 |
| • Tyylit | 113, 143 | • Kirjontakuvion leveyden ja korkeuden muuttaminen | 157 |
| • Täydellinen ommel | 113 | • Koon suhteellinen muuttaminen | 149, 158 |
| • Valinta | 113, 143 | • Kuvion keskikohta | 150, 159 |
| • Yhdistely | 114 | • Kuvion koko ja kirjonta-aika | 161 |
| • Yhteenveto | 113, 143 | • Kuvion siirtäminen | 148, 161 |
| Kirjonnan aloitus | 177 | • Lankamerkin muuttaminen | 154, 169 |
| Kirjonnan koeompelu | 134 | • Ompeleet kirjontakuviona | 142, 144 |
| Kirjonta | 129-180 | • Ompeleen muuttaminen kirjontakuvioksi | 172 |
| • Aloitus | 177 | • Peilikuva | 149, 158 |
| • Jalkasäätimellä | 179 | • Poistaminen | 175-176 |
| • Kirjaimet | 143 | • Pyörittäminen | 148, 149, 157 |
| • Kirjontakuvio | 144 | • Päälletallennus | 174 |
| • Käynnistys-/pysäytys painikkeella | 178 | • Siirtäminen | 149, 157 |
| • Lanka katkeaa | 180 | • Suurentaminen/pienentäminen | 134 |
| • Valikko | 178 | • Tallennus | 153, 172 |
| Kirjonta-aika | 161 | • Tarkastaa | 160 |
| Kirjonta-asetukset | | • USB-tikku | 142, 145 |
| • Kankaan paksuus | 49 | • Valinta | 142, 144, 152 |
| • Kirjontakehyksen kalibrointi | 48 | • Värit | 169-170 |
| • Langankatkaisu | 49 | • Yksi- tai monivärinen | 152, 170 |
| • Päätteilypistojen aktivointi | 49 | • Zoom | 148, 161 |
| Kirjontakehyksen kohdistulevy | 48, 131, 138 | Kirjontakuvion värit | |
| Kirjontakehykset | | • Koko kuvion kirjonta yhdellä värillä | 170 |
| • Avaaminen | 138 | • Lankamerkin muuttaminen | 169 |
| • Harsinta | 152, 171 | • Uudelleen järjestys | 169 |
| • Kalibrointi | 48 | Kirjontalaite | |
| • Kankaan pingottaminen kirjontakehykseen | 138 | • Kiinnittäminen | 136 |
| • Keskikohdan määrittäminen | 138 | • Poistaminen | 136 |
| • Kirjontakehyksen siirtäminen taakse | 150 | • Pysäköinti | 150 |
| • Kirjontakehyksen siirtäminen vasemmalle | 150 | • Yhteenveto | 132 |
| • Kirjontakehyksivalikko ja -näyttö | 150 | • Yksityiskohdat | 132 |
| • Kirjontalaitteen pysäköinti | 150 | Kirjontalangat | |
| • Kuvion keskikohta | 150 | • Metallilangat | 133 |
| • Kuvion siirtäminen kehysten kanssa | 150 | • Polyesterilangat | 133 |
| • Siirtäminen | 152 | • Puolalangat | 133 |
| • Toiminnon valinta | 146, 147, 150 | • Viskoosilangat | 133 |
| | | Kirjontalanka/-neula | 137 |
| | | Kirjontanäyttö | |
| | | • Editointi | 152 |
| | | • Harsintaommel | 152 |
| | | • Kirjontakehyksen siirtäminen | 152 |

| | |
|--|-----|
| • Kirjontanäyttö | 152 |
| • Kuvion kirjoitus värijärjestyksen mukaan | 152 |
| • Kuvion värien näyttö | 152 |
| • Langan katkeaminen | 152 |
| • Siirtymäpistojen leikkaaminen | 152 |
| • Toiminnon valinta | 152 |
| • Värien määrä | 152 |
| • Väri vaihtojen vähentäminen | 152 |
| • Yksi- tai monivärinen kuvio | 152 |

| | |
|-----------------------|------------|
| Kirjontanopeus | 141 |
|-----------------------|------------|

| | |
|-----------------|-----------|
| Kirkkaus | 52 |
|-----------------|-----------|

| | |
|--------------------------------|-----------|
| Kolmoisneulan langoitus | 23 |
|--------------------------------|-----------|

Koneen asetukset

| | |
|------------------------------|----|
| • Kielen valinta | 51 |
| • Näytön asetukset | 52 |
| • Näytön kalibrointi | 52 |
| • Ompeluväli | 52 |
| • Perusasetukset | 53 |
| • Poista käyttäjän tiedostot | 53 |

| | |
|-----------------------------|-----------|
| Koneen ohjelmaversio | 56 |
|-----------------------------|-----------|

Koristeompeleet

| | |
|-------------------|-------|
| • Hiuslaskokset | 101 |
| • Kärkiompeleet | 98-99 |
| • Puolalta ompelu | 102 |
| • Ristipistot | 100 |
| • Ryhmät | 97 |
| • Valinta | 97 |
| • Yhteenvedo | 97 |

Korkeuserojen tasaaminen

| | |
|----------------------|----|
| • Kangaskerrokset | 81 |
| • Sauman korkeuserot | 81 |

| | |
|---------------------|-----------|
| Kosketuskynä | 13 |
|---------------------|-----------|

| | |
|-----------------------|-----------|
| Kulmien ompelu | 81 |
|-----------------------|-----------|

| | |
|----------------------|---------------|
| Kuvion toisto | 36, 39 |
|----------------------|---------------|

Kärkiompeleet 98-99

| | |
|----------------------|----|
| • Kulman muuttaminen | 98 |
| • Ohjelmointi | 99 |
| • Palaa | 99 |

| | |
|---------------------------------------|---------------|
| Käsintehdyn näköinen napinläpi | 82, 91 |
|---------------------------------------|---------------|

| | |
|------------------|-----------|
| Käsipyörä | 13 |
|------------------|-----------|

| | |
|--------------------------------------|----------------|
| Käynnistys-/pysäytys paininke | 32, 141 |
|--------------------------------------|----------------|

Käyttöesimerkkejä

| | |
|-------------------------|---------|
| • Hyötyompeleet | 70-81 |
| • Koristeompeleet | 100-102 |
| • Tilkkuilijan ompeleet | 104-105 |

L**Langankireys**

| | |
|---------------------------|------------|
| • Kirjontakuvio | 146 |
| • Perusasetusten palautus | 26 |
| • Ylälanka | 26, 34, 45 |

| | |
|------------------------------|---------------|
| Langannostajan suojus | 13, 22 |
|------------------------------|---------------|

Langanohjain

| | |
|---------------|--------|
| • Puolakotelo | 21 |
| • Takimmainen | 13, 22 |
| • Ylälanka | 13, 20 |

| | |
|--------------------|---------------|
| Langoittaja | 13, 24 |
|--------------------|---------------|

Langoitus

| | |
|-------------------------|---------|
| • Alalanka | 21, 137 |
| • Kaksois-/kolmoisneula | 23 |
| • Neula | 24 |
| • Ylälanka | 22, 137 |

Lanka

| | |
|---------------------------|---------------|
| • Katkeaa | 105, 180, 183 |
| • Kirjontalangat | 15, 26, 133 |
| • Langan katkeaminen | 152, 160, 180 |
| • Neula-lanka -yhdistelmä | 15 |
| • Tärkeää kirjontatietoa | 133-135 |
| • Tärkeää ompelutietoa | 14-16 |

Lankaleikkuri

| | |
|---------------------|-----------------|
| • Alalanka | 13, 21 |
| • Automaattinen | 13, 32, 46, 141 |
| • Koneen päädyssä | 13, 24 |
| • Puolauslaitteessa | 13, 20 |

| | |
|----------------------------------|------------------|
| Lankaleikkuri etuluukussa | 12-13, 21 |
|----------------------------------|------------------|

| | |
|-----------------------|---------------|
| Lankankatkaisu | 45, 49 |
|-----------------------|---------------|

| | |
|---------------------------|------------------|
| Lankarullan kiekko | 9, 20, 22 |
|---------------------------|------------------|

Lankatappi

| | |
|---------|-----------------|
| • Pysty | 13, 19, 23 |
| • Vaaka | 13, 20, 22, 137 |

| | |
|--------------------------|---------------|
| Lankatappi, pysty | 13, 19 |
|--------------------------|---------------|

| | |
|--------------------------|------------------------|
| Lankatappi, vaaka | 13, 20, 22, 137 |
|--------------------------|------------------------|

Liitäntä

| | |
|--------------------------------|---------|
| • BSR | 13, 107 |
| • Jalkasäädin | 13, 17 |
| • Kirjontalaite | 132 |
| • Lisätarvike | 13 |
| • Polvinostin | 13, 18 |
| • Tietokone kirjoitaohjelmalle | 13, 17 |
| • USB | 13, 17 |
| • Virtajohto | 13, 17 |

Lisätarvike

| | |
|------------|----|
| • Liitäntä | 13 |
|------------|----|

| | | | |
|---|-------------------------|--|--|
| Neulalangoitin | 13, 24 | | |
| Neuvot | | | |
| • Ompeleet | 59 | | |
| • Toiminnot | 59 | | |
| Nopeus | | | |
| • Jalkasäädin | 17 | | |
| • Säätäminen | 13, 17, 32, 45, 48, 141 | | |
| O | | | |
| Ommelhistoria | 66, 128 | | |
| Ommelmuisti | | | |
| • Perusasetusten palautus | 67 | | |
| • Pysyvä | 68 | | |
| • Väliaikainen | 67 | | |
| Ommelvalikot | | | |
| • Henkilökohtainen ohjelma/muisti | 34 | | |
| • Hyötyompeleet | 34 | | |
| • Kirjaimet | 34 | | |
| • Koristeompeleet | 34 | | |
| • Napinlävet | 34 | | |
| • Ompeleen valinta numeroilla | 34 | | |
| Ommelyhdistelmät | | | |
| • Hienosäätö | 40, 123 | | |
| • Jatkuva taaksepäin ompelu | 40 | | |
| • Kirjainten koko | 40, 123 | | |
| • Koko ommelyhdistelmän kääntäminen peilikuvaksi | 126 | | |
| • Koko ommelyhdistelmän muuttaminen | 40, 123 | | |
| • Monisuuntainen ompelu | 40 | | |
| • Monisuuntainen ompelu, koko ommelyhdistelmä | 127 | | |
| • Ohjelmointi ja tallennus | 122 | | |
| • Ommelyhdistelmän alimuisti 1 | 126 | | |
| • Ommelyhdistelmän alimuisti 2 | 126 | | |
| • Ommelyhdistelmän katselu | 123 | | |
| • Ommelyhdistelmän luominen | 122 | | |
| • Ommelyhdistelmän muuttaminen | 125 | | |
| • Ommelyhdistelmän muuttaminen kursorin kohdalla | 40 | | |
| • Ommelyhdistelmän osien siirtäminen | 127 | | |
| • Ommelyhdistelmän pituuden muuttaminen | 125 | | |
| • Ommelyhdistelmän toisto | 42 | | |
| • Ommelyhdistelmän ompelu mihin suuntaan tahansa | 123 | | |
| • Ompeleen lisääminen yhdistelmään | 125 | | |
| • Ompeleen poistaminen yhdistelmästä | 123 | | |
| • Peilikuva vasen/oikea/alas/ylös | 40, 123 | | |
| • Pitkäpisto | 123 | | |
| • Pitkäpisto (ei kirjaimet) | 40 | | |
| • Pituuden muuttaminen | 42 | | |
| • Poistaminen | 40, 128 | | |
| • Päälletallennus | 128 | | |
| • Päätely | 41 | | |
| • Siirtymäpistot | 43, 123 | | |
| • Takaperin ompelu | 40 | | |
| • Tallennetun yhdistelmän avaaminen | 124 | | |
| • Yhdistelmän jakaminen | 41 | | |
| • Yhdistelmän keskeytys | 41 | | |
| • Yhdistelmän leveyden muuttaminen | 42, 126 | | |
| • Yhdistelmän osien siirtäminen | 43 | | |
| • Yksittäisen ompeleen editointi | 125 | | |
| • Yksittäisen ompeleen ompelu eri suuntaan | 127 | | |
| • Yksittäisen ompeleen pituuden muuttaminen | 40 | | |
| • Yksittäisen ompeleen siirtäminen | 43, 127 | | |
| • Yksittäisen ompeleen tai yhdistelmän osan siirtäminen | 123 | | |
| • Yksittäisen ompeleen/koko yhdistelmän poistaminen | 123 | | |
| Ompeleen alkua | 13, 32 | | |
| Ompeleen leveyden muuttaminen | 69 | | |
| Ompeleen muuttaminen kirjontakuvioksi | 172 | | |
| Ompeleen muutokset | | | |
| • Leveys | 69 | | |
| • Pituus | 69 | | |
| Ompeleen pituuden muuttaminen | 36, 37, 39, 40 | | |
| Ompeleen valinta | | | |
| • Keskeytys | 66 | | |
| • Numeroilla | 66 | | |
| • Suoraan | 66 | | |
| Ompeleet | | | |
| • Muuttaa käyttötarkoitukseen sopivaksi | 67 | | |
| • Näyttö | 35 | | |
| • Ommelmuisti | 67-68 | | |
| • Ommelnumero | 66 | | |
| • Poistaminen | 121 | | |
| • Sovittaminen näytön kokoon | 35 | | |
| • Suoraan | 66 | | |
| • Valinta | 35, 66 | | |
| Ompelu | | | |
| • Kirjaimet | 113 | | |
| • Kulmat | 81 | | |
| • Näkyvä päärme | 78 | | |
| • Napin kiinnitys | 95 | | |
| • Napinläpi | 82-94 | | |
| • Ommelyhdistelmät | 122-128 | | |
| • Ompelutekniikat | 58 | | |
| • Piilo-ommel | 64, 78 | | |
| • Reunat | 77 | | |
| • Sirkat | 96 | | |
| • Taaksepäin ompelu | 13, 32, 47 | | |
| • Tarvikkeet | 9-11 | | |
| • Tasosauma | 80 | | |
| • Toimintonäppäimet | 32-33 | | |
| • Vetoketju | 72 | | |
| Ompelu-/kirjontakone | | | |
| • Koneen asetukset | 51-53 | | |
| • Puhdistus | 181-182 | | |
| • Toimintonäppäimet | 32-33, 141 | | |
| • Vianetsintä | 183-187 | | |
| • Voitelu | 182 | | |
| • Yhteenveto | 12-13 | | |
| Ompeluasetukset | | | |
| • Automaattinen langankatkaisu | 46 | | |
| • Automaattinen langankatkaisu ja päätteypistot | 46 | | |
| • Automaattinen päätteypistot | 46 | | |
| • Langankatkaisu päätteypistojen jälkeen | 45 | | |

| | | | |
|---|-------------------|--|--|
| • Ompelunopeuden säätäminen | 45 | Palaa-kuvake | 36, 148 |
| • Paininjalan asento ja neulastop alas | 47 | Palautus | |
| • Paininjalan leijunta-asento | 46 | • Perusasetusten palautus | 53 |
| • Paininjalan nostaminen | 46 | • Poista käyttäjän tiedostot | 53 |
| • «päättely»-näppäimen ohjelmointi | 47 | Parsinkehyksen kiinnittäminen | 13 |
| • «päättely»-näppäimen ohjelmointi | 47 | Parsinta | |
| • «toiminto»-näppäinten/kuvakkeiden ohjelmointi | 46 | • Automaattinen | 74-75 |
| • Ylälangan kireyden muuttaminen | 45 | • Manuaalinen | 73 |
| Ompelunopeus | 17, 32, 45 | Parsintakehyksen kiinnitysaukko | 13 |
| Ompeluopas | | Parsintalanka | 133 |
| • Kangastyypit | 58 | PC-liitäntä | 17 |
| • Ompelutekniikat | 58 | Peilikuva | |
| • Sulkeminen | 58 | • Vasen/oikea/alas/ylös | 36, 39, 40, 42, 43, 123, 126, 148, 149, 158 |
| • Suositukset | 58 | Perusasetukset | |
| • Yhteenveto | 58 | • Kirjonta-asetukset | 44, 48-49 |
| Ompeluväli | 52 | • Langankireys | 26 |
| Opastus | 34, 57 | • Ompeluasetukset | 44, 45-47 |
| • BSR | 57 | • Paininjalan puristus | 29 |
| • Kirjonta | 57 | Perusasetusten palautus | 26, 46, 53, 61, 68 |
| • Lanka/langoitus | 57 | Pistolevy | |
| • Muita tietoja | 57 | • Merkinnät | 25 |
| • Napinlävet | 57 | • Ohjaimena | 77 |
| • Neula | 57 | • Poistaminen/paikalleen asettaminen | 25 |
| • Ompelutekniikat | 57 | Pitkäpisto | 36, 40, 43 |
| • Paininjalka | 57 | Pohjatikkaus | 135 |
| • Polvinostin (FHS) | 57 | Poistaminen | |
| • Tikkaus | 57 | • Apupöytä | 18 |
| • Vianetsintä | 57 | • Hienosäätö | 61, 86 |
| Overlock | | • Kirjontakehykset | 177 |
| • Kaksois-overlock | 76 | • Kirjontakuviot | 148, 149, 153, 175, 176 |
| • Ompeleet | 64-65 | • Kirjontalaite | 136 |
| P | | • Neula | 22 |
| Paikalleen asettaminen | | • Omat tiedostot | 53 |
| • Neula | 22 | • Ompeleet | 40, 43, 121 |
| • Pistolevy | 25 | • Paininjalka | 24 |
| • Polvinostin | 18 | • Pistolevy | 25 |
| • Puola | 21 | • Puolakotelo | 21 |
| • Puolakotelo | 21 | Polvinostin | 9, 13, 18, 101 |
| Paininjalan puristus | | Polyesterilanka | 14, 133 |
| • Lisääminen/vähentäminen | 29 | Puhdistus | |
| • Näyttö | 29 | • Näyttö ja kone | 181 |
| • Tallennus | 29 | • Sukkula | 181 |
| Paininjalka | | • Syöttäjän puhdistaminen | 181 |
| • Kiinnittäminen/poistaminen | 24 | • Voitelu | 182 |
| • Näyttö | 34, 146-147 | | |
| • Ohjaimena | 77 | | |
| • Perusasetukset | 28 | | |
| • Puristus | 29, 34 | | |
| • Suositeltavan paininjalan valinta | 28 | | |
| • Tallennus | 28 | | |
| • Toiminnon valinta | 28 | | |
| • Vaihtaminen | 24 | | |
| • Vakiovarusteet | 10 | | |
| • Yhteenveto | 10 | | |
| • Ylä-/ala-asento | 13, 18, 32 | | |

| | | | |
|---|---------------|---|--------------------------|
| Punoslanka | | | |
| • Automaattinen napinläprijalka nro 3A | 85 | • Henkilökohtaiset asetukset | 50 |
| • Kiinnitys | 85 | • Huoltotiedot | 56 |
| • Napinläprijalka nro 3C | 85 | • Jälleenmyyjän tiedot | 56 |
| Puola | 11 | • Kankaan pakisuus | 49 |
| Puolakotelo | | • Kielen valinta | 51 |
| • Poistaminen/paikalleen asettaminen | 21 | • Kirjonta-asetukset | 48-49 |
| Puolan poistamien/paikalleen asettaminen | 21 | • Kirjontakehyksen kalibrointi | 48 |
| Puolauksen esikiristin | 13, 20 | • Kirjontalaitteen säilytysasento | 55 |
| Puolausnopeuden muuttaminen | 20 | • Kirkkaus, näyttö | 52 |
| Pysyvä muisti | | • Kirkkaus, ompeluvalo | 52 |
| • Napinläpi | 92 | • Koneen asetukset | 51-53 |
| Päällitikkaus reunaan | 77 | • Koneen ohjelmaversio | 56 |
| Päättely | 33, 41 | • Langankatkaisun jälkeisten päättelypistojen ohjelmointi | 45 |
| Päättelynäppäin | 32 | • Lankaleikkuri | 49 |
| Päättelyommel | 33, 46 | • Näytön asetukset | 52 |
| Päivitys | 54 | • Näytön kalibrointi | 52 |
| R | | • Näytön väri | 50 |
| Ratkoja | 9, 85 | • Ompelu/kirjontakoneen päivitys | 54 |
| Reunatikkaus | | • Ompeluasetukset | 45-47 |
| • Kapea/leveä | 77 | • Ompelunopeuden säätäminen | 45 |
| • Reunat | 77 | • Ompeluvalo | 52 |
| Reunojen huollittelu | 76 | • Paininjalan leijunta-asento | 46 |
| Ruudukko | 159 | • Paininjalan nostaminen | 46 |
| S | | • Palautus | 53 |
| Sanastoa | 8 | • Perusasetukset | 53 |
| Satiiniommel | 135 | • «pikapäättely»-näppäimen ohjelmointi | 47 |
| Sauma | | • Puhdistus/päivitys | 54-55 |
| • Näkyvä | 78 | • «päättely»-näppäimen ohjelmointi | 47 |
| • Piilo-ommel | 78 | • Tietoa | 56 |
| • Reunat | 77 | • «toiminto»-näppäimien/kuvakkeiden ohjelmointi | 46 |
| Saumaohjain | | • Valvontatoiminnot | 50 |
| • Ohjaimena | 9, 18, 77 | • Yhteenveto näyttö | 44 |
| Selaus vasemmalle/oikealle | 35 | • Ylälangan kireyden muuttaminen | 45, 48 |
| Setup-toiminto | 44-56 | • Äänimerkit | 51 |
| • Aloitusruudun teksti | 50 | • Äänimerkki, BSR | 51 |
| • Automaattisten päättelypistojen aktivointi | 49 | Sirkka | |
| • Automaattinapinläprijalan nro 3A kalibrointi | 54 | • Kapea siksak | 82, 96 |
| • Automaattinen langankatkaisu | 46 | • Suoraommel | 82, 96 |
| • Automaattinen päättely | 46 | Siirtymäpistot | 43, 123, 135 |
| | | Sisältö | |
| | | • Kirjonta | 129-130 |
| | | • Ompelu | 4-7 |
| | | Sivuttaissyöttö | 116, 117, 188-191 |
| | | Step-ommel | 168 |
| | | Suojus | |
| | | • Langannostaja | 13, 22 |
| | | Suoraommel | 64, 70 |
| | | Suoraommel/Cutwork- pistolevy | 137 |
| | | Syöttäjä | |
| | | • Alas laskeminen | 30, 107, 137 |
| | | • Asento | 30 |
| | | • Kankaan syöttö | 30 |
| | | • Ompelu | 30 |

Säädin

- Tikin pituus/ompeleen leveys 13, 33

Säättö

- Neulan asento 33
- Paininjalan puristus 29
- Ylälangan kiristys 26

T**Taaksepäin ompelu**

- Jatkuva 36, 37, 39, 40

Takimmainen langanohjain 13, 20**Tallennus**

- Kirjontakuviot 172
- Ommelyhdistelmät 122
- Ompeleet 118-119
- Paininjalan puristus 29

Tarvikekaappi 11**Tarvikkeet**

- Kirjonta 131
- Ompelu 9-11
- Paininjalat 10
- Sijoittelu kaappiin 11

Tietoa 14-16, 35, 36, 51, 56, 133-135, 148**Tikin pituuden muuttaminen 69****Tikkaus**

- BSR-tikkausjalalla 106-110
- Kiemuratikkaus 105
- Käsintehtyn näköinen tikkausommel 104
- Käsivarainen tikkaus 105

Tikkitiheyden muuttaminen 36-37**Tikkityyppi**

- Pohjatikkaus 135
- Satiiniommel 135
- Siirtymäpistot 135
- Step-ommel 135

Tilkkuilijan ompeleet

- Erilaisia sulkaompeleita 103
- Kaksipuolinen pykäpisto 103
- Kiemura-ommel 103
- Koristeellisia tilkkutyöompeleita 103
- Käsintehtyn näköinen tikkausommel 103
- Käsintehtyn näköisissä ompeleita 103
- Piilo-ommel (kapea) 103
- Pykäpisto 103
- Satiiniommel 103
- Sulkaommel 103
- Tilkkuilijan päättelyommel 103
- Tilkkutyöommel/suoraommel 103
- Tilkkutyöommel/suoraommel 103
- Vahvistettu kaksipuolinen pykäpisto 103
- Vahvistettu pykäpisto 103
- Yhteenveto 103

Toiminnon valinta

- Selaus oikealle/vasemmalle 35
- Yksittäisompeleet/ompeleyhdistelmät 35

Toiminnot kirjaimet

- Hienosäättö 39
- Jatkuva taaksepäin ompelu 39
- Kirjainten koko 39
- Kuvion toisto 39
- Monisuuntainen ompelu 39
- Ompeleen asetusten tallentaminen 39
- Ompeleen perusasetus 39
- Ompeleen pituuden muuttaminen 39
- Peilikuva vasen/oikea/alas/ylös 39
- Takaperin ompelu 39

Toiminnot napinläpi

- Hienosäättö 38
- Manuaalinen napinläpi 38
- Napinläven aukileikattavan osan leveys 38
- Napinläven pituuden ohjelmointi 38
- Napinläven pituuden syöttö 38
- Ompeleen asetusten tallentaminen 38
- Ompeleen perusasetus 38
- Takaperin ompelu 38
- Tikkilaskurinapinläpi 38

Toiminnot ommelyhdistelmät 40-43

- Hienosäättö 40, 43
- Jatkuva taaksepäin ompelu 40
- Kirjainten koko 40, 43
- Koko ommelyhdistelmän muuttaminen 40, 43
- Leveyden muuttaminen 42
- Monisuuntainen ompelu 40, 42, 43
- Ommelyhdistelmän muuttaminen kursorin kohdalla 40
- Ommelyhdistelmän osien siirtäminen 43
- Ommelyhdistelmän toisto 42
- Peilikuva vasen/oikea/alas/ylös 40, 42, 43
- Pitkäpisto (ei kirjaimet) 40, 43
- Pituuden muuttaminen 42
- Poistaminen 40, 42, 43
- Päättely 41
- Siirtymäpistot 43
- Takaperin ompelu 40
- Yhdistelmän jakaminen 41
- Yhdistelmän keskeytys 41
- Yksittäisen ompeleen muuttaminen 43
- Yksittäisen ompeleen pituuden muuttaminen 40

Toiminnot ompelu 36-37

- Hienosäättö 37
- Jatkuva taaksepäin ompelu 37
- Kuvion toisto 36
- Monisuuntainen ompelu 37
- Neulastop ylös/alas (pysyvä muisti) 36
- Ompeleen asetusten tallentaminen 37
- Ompeleen perusasetus 37
- Ompeleen pituuden muuttaminen 37
- Peilikuva vasen/oikea/alas/ylös 36
- Pitkäpisto 36
- Takaperin ompelu 37
- Tikkilaskuri 37
- Tikkitiheyden muuttaminen 37

| | | | |
|--|-------------------|---|------------------------|
| Toimintonäppäimet | 32-33, 141 | Valitun näytön sulkeminen | |
| • Automaattinen langankatkaisu | 13, 32, 141 | • Valitun näytön sulkeminen | 36 |
| • Automaattinen päättely | 13, 33 | Valmistelu | |
| • Käynnistys/pysäytys | 13, 32, 141 | • Kirjonta | 136-138 |
| • Neulan asento | 13, 33 | • Kirjontalaite | 132, 136 |
| • Neulastop | 13, 32 | • Ompelukone | 17-30 |
| • Ohjelmoitava kuvionloppu/päättely | 13, 32 | Valvontatoiminnot | |
| • Ompeleen alku | 13, 32 | • Alalankavahti | 50 |
| • Ompeleen leveyden ja tikin pituuden säätimet | 13, 33, 141 | • Ylälankavahti | 50 |
| • Ompelunopeuden säätö | 13, 32, 141 | Vetoketjun ompelu | 72 |
| • Paininjalan asento | 13, 32, 141 | Vianetsintä | 183-187 |
| • Taaksepäin ompelu | 13, 32 | Virtajohto | |
| Toimintovalikko | | • Liitäntä | 13, 17 |
| • Kuvion lisääminen | 153 | Virtakytkin | 13, 17 |
| • Kuvion poistaminen | 153 | Viskoosilangat | 14 |
| • Tallennus | 153 | Viskoosilanka | 14, 133 |
| • Uuden kirjontakuvion avaaminen | 153 | Voitelu | 182 |
| Tukimateriaali | 139 | Y | |
| Tukimateriaalit | | Yhteenveto | |
| • Kirjonnan spray-liima | 139 | • Aloituspöytä | 34-35 |
| • Silitettävä tukimateriaali | 140 | • Editointi | 148-150 |
| • Tukimateriaalit | 139 | • Hyötyompeleet | 64-65, 188 |
| • Vesiliukoiset tukimateriaalit | 140 | • Kirjaimet | 113, 143, 193-198, 209 |
| Turvaohjeet | 2-3 | • Kirjontakuviot | 144-145, 199-208 |
| Turvaohjelma | | • Kirjontanäyttö | 152 |
| • Neula | 27 | • Kirjontatoiminnot | 142 |
| • Pistolevy | 27 | • Koristeompeleet | 64-65, 188-192 |
| • Tallennus | 27 | • Napinlävet | 82, 188 |
| Tuuletusaukot | 13 | • Neula | 16 |
| Täytötikit | 168 | • Näyttö | 34-43, 142-152 |
| V | | • Ommelyhdistelmät | 123 |
| Vaahtomuovikiekko | 9 | • Ompelukone | 12-13 |
| Vahvistettu siksak | 64, 71 | • Ompeluopas | 58 |
| Vahvistettu suoraommel | 64, 70 | • Ompelutekniikat | 58 |
| Vaihtaminen | | • Opastus | 57 |
| • Neula | 22 | • Setup-näyttö | 44 |
| • Paininjalka | 24 | • Tilkkuilijan ompeleet | 103, 191 |
| • Pistolevy | 25 | • Toiminnot, kirjaimet | 39 |
| • Puola | 21 | • Toiminnot, kirjonta | 148-152 |
| • Puolakotelo | 21 | • Toiminnot, napinlävet | 38 |
| Vakiovarusteet | 9-11, 131 | • Toiminnot, ommelyhdistelmät | 40-43 |
| Valinta | | • Toiminnot, ompelu | 36-37 |
| • Kieli | 51 | • Toimintonäppäimet | 32-33, 141 |
| • Kirjontakuviot | 142-145 | • Toimintovalikko | 153 |
| • Kirjontatoiminto | 142 | • Värinäyttö | 154 |
| • Näytön väri | 50 | Yksittäisompeleet/ompelehdistelmät | 35 |
| • Ompeleet | 35, 66 | Yksityiskohdat | |
| • Ompelutoiminto | 142 | • Kirjontalaite | 132 |
| | | • Ompelukone | 12-13 |
| | | • Tarvikkeet | 9-11, 131 |

Ylälanka

- Kiristys 26, 34, 45, 48, 146
- Langoitus 22, 137
- Vahti 50

Yleisohjeet

- Materiaali/lanka/neulan vahvuus 15

Ympäristön suojele 3**Z**

Zoom

- Pienentää 148, 161
- Suurentaa 148, 161

Ä

Äänimerkit

- BSR 51
- Muuttaminen 51
- Ompeleet 51
- Toiminto 51



Toimitus

Teksti

Herbert Stolz/Susanne Ribl

Piirrokset

www.sculpt.ch

Kuvat

Patrice Heilmann, Winterthur

Typesetting, layout DTP

Susanne Ribl

Copyright

2012 BERNINA International AG, CH-Steckborn