



BERNINA 780



made to create **BERNINA**

Дорогие клиенты компании BERNINA,



Примите наши поздравления! Вы решили приобрести машину BERNINA, надежную машину, которая многие годы будет приносить вам радость. Более ста лет наша семья работает для того, чтобы доставить максимальное удовлетворение нашим клиентам. Я лично испытываю чувство гордости, предлагая вам продукцию высшего качества и швейцарской точности, швейную технологию, ориентированную на будущее, а также полномасштабную службу поддержки нашей техники.

BERNINA 7-ой серии состоит из трех ультрасовременных моделей, при разработке которых на переднем плане стоял помимо высочайших требований к технике и легкости в обслуживании также и дизайн продукта. В конце концов мы продаем свои продукты креативным людям, таким как Вы, которые ценят не только высокое качество, но также и форму и дизайн.

Наслаждайтесь креативным шитьем, вышиванием и квилтингом на Вашей новой машине BERNINA 780 и получите информацию о разнообразных принадлежностях на сайте www.bernina.com.

На нашем сайте Вы найдете кроме того и много вдохновляющих инструкций по шитью для бесплатной загрузки.

О дополнительных предложениях услуг и сервиса Вас с удовольствием проинформирует наш хорошо обученный персонал специализированного магазина BERNINA.

Я желаю Вам творческого вдохновения при работе с Вашей новой машиной BERNINA.

Х.П. Ульчи
Владелец компании
BERNINA International AG
CH-8266 Штекборн/Швейцария
www.bernina.com

УКАЗАНИЯ ПО ТЕХНИКЕ БЕЗОПАСНОСТИ

ВАЖНЫЕ УКАЗАНИЯ

При использовании электротехнической аппаратуры важно всегда соблюдать следующие основные правила безопасности:

Перед использованием этого швейно-вышивального компьютера, пожалуйста, ознакомьтесь со всеми изложенными ниже правилами.

Во всех случаях, когда машина не используется, штепсельная вилка должна быть извлечена из розетки.

ОПАСНО!

Для предотвращения электрического удара:

1. Никогда не следует оставлять без присмотра швейно-вышивальный компьютер со вставленной в розетку штепсельной вилкой.
2. Всегда отключайте этот швейно-вышивальный компьютер от электрической сети после окончания работы и перед чисткой.
3. Светодиодное излучение. Не рассматривать непосредственно с оптическими инструментами. Светодиодный класс 1М.

ВНИМАНИЕ!

Чтобы сократить риск ожогов, возгораний, электрических ударов или травмирования людей:

1. Используйте этот швейно-вышивальный компьютер для выполнения только тех работ, для которых он предназначен в соответствии с указаниями данной инструкции. Используйте только те части и принадлежности, которые рекомендованы изготовителем.
2. Не позволяйте использовать швейно-вышивальный компьютер как игрушку. Будьте особенно внимательны когда швейно-вышивальный компьютер пользуются дети, или когда они находятся рядом. Этот швейно-вышивальный компьютер не предназначен для

использования лицами с ограниченными физическими или психическими возможностями, имеющими ограничения по слуху и зрению, не имеющими навыков работы и соответствующих знаний, а также детьми, без специального наблюдения или помощи со стороны лица, отвечающего за их безопасность. Пожалуйста, следите, чтобы дети не играли с этим швейно-вышивальным компьютером.

3. Никогда не пользуйтесь швейно-вышивальным компьютером если:
 - поврежден шнур или штепсельная вилка
 - при работе обнаруживаются неполадки
 - машину уронили или повредили
 - машина была смочена водойДоставьте швейный компьютер и вышивальный модуль в специализированную мастерскую BERNINA на проверку или ремонт.
4. При использовании швейно-вышивального компьютера все вентиляционные отверстия на машине должны быть открыты и свободны от скоплений текстильных волокон, пыли, обрезков ниток и ткани.
5. Оберегайте пальцы от травмирования движущимися частями машины. Особое внимание обращайтесь на движущуюся иглу.
6. Не вставляйте никаких посторонних предметов в отверстия на корпусе швейного компьютера.
7. Не используйте швейно-вышивальный компьютер на открытом воздухе.
8. Не используйте швейно-вышивальный компьютер в помещениях, где используются аэрозоли (спреи) или кислород.
9. Не тяните и не толкайте ткань во время шитья. Это может привести к поломке иглы.
10. Не пользуйтесь изогнутыми иглами.
11. Всегда используйте оригинальную игольную пластину BERNINA. Неправильная игольная пластина может привести к поломке иглы.
12. Для отключения швейного компьютера поставьте основной выключатель в положение «0» (отключено), только после этого выньте вилку из розетки. Не тяните за шнур, вынимая вилку. Аккуратно возьмите ее за корпус и выньте из розетки.

13. При выполнении регулировок в области иглы (замена иглы, замена лапки и т.п.), переведите основной выключатель в положение «0» (отключено).
14. При выполнении работ по очистке или по обслуживанию машины, а также при других сервисных работах, упоминаемых в данном Руководстве, обязательно отключите швейно-вышивальный компьютер от электрической сети.
15. Этот швейно-вышивальный компьютер поставляется с двойной изоляцией. Поэтому детали разрешается заменять только оригинальными деталями. См. указания по техническому обслуживанию электроприборов с двойной изоляцией.

причиненные в результате неправильного использования швейно-вышивального компьютера.

Этот швейно-вышивальный компьютер предназначен только для домашнего пользования.

Этот швейно-вышивальный компьютер соответствует европейским положениям 2004/108/ЕС об электромагнитной совместимости.

ПРОСЬБА СОХРАНЯТЬ РУКОВОДСТВО ПО ЭКСПЛУАТАЦИИ!



Самую актуальную версию Руководства по эксплуатации Вы найдете на www.bernina.com

ТЕХНИЧЕСКОЕ ОБСЛУЖИВАНИЕ ЭЛЕКТРОПРИБОРОВ С ДВОЙНОЙ ИЗОЛЯЦИЕЙ

Оборудование с двойной изоляцией снабжается двумя изолирующими системами вместо заземления. Такое оборудование не требует заземления и не снабжается никакими средствами для заземления. Техническое обслуживание приборов с двойной изоляцией требует крайней осторожности и хорошего знакомства с системой. Такие работы должны выполняться только квалифицированными специалистами. Запасные части для оборудования с двойной изоляцией должны быть идентичны оригинальным заменяемым частям. Оборудование с двойной изоляцией маркируется словами: «Double-Insulation» или «double-insulated».

Такие изделия могут также маркироваться символом .

Защита окружающей среды



BERNINA International AG ответственно относится к защите природной среды. Мы стремимся минимизировать влияние нашей продукции на окружающую среду, постоянно улучшая качество комплектующих материалов и технологию изготовления продуктов.

По окончании срока службы продукта просьба удалять его в отходы в соответствии с национальными предписаниями по охране окружающей среды. **Не** выбрасывайте пришедший в негодность продукт с бытовым мусором. В случае сомнения отнесите свой швейный компьютер в ближайший специализированный магазин BERNINA.

ОГРАНИЧЕНИЕ ОТВЕТСТВЕННОСТИ

Мы не принимаем на себя никакой ответственности за возможные повреждения,



Если швейный компьютер хранился в холодном помещении, то перед включением его следует выдержать в теплой комнате примерно в течение 1 часа.

Шитье - Содержание

Указания по технике безопасности	2	Натяжение нитки	26
Защита окружающей среды	3	• Изменение натяжения верхней нитки	26
Объяснение обозначений	8	• Сохранение натяжение верхней нитки	26
Словарь	8	• Возврат к базовым установкам	26
Навигация процесса	8	Программа безопасности	27
Комплектация	9	• Индикация	27
Стандартные принадлежности	9	• Выбор иглы	27
Прижимные лапки	10	• Выбор игольной пластины	27
Установка коробки с принадлежностями на рабочем столе	11	• Сохранить	27
Шпулька	11	Таблица иголок	27
Обзор швейного компьютера	12	• Выбор иглы	27
Вид спереди	12	Выбор лапки	28
Детальный вид	12	• Индикация	28
Важная информация о шитье	14	• Опциональные лапки (приобретаются дополнительно)	28
Нитка	14	• Сохранить	28
Иглы, нитки и ткани	14	• Возврат к базовым настройкам	28
Игла, нитка	15	Регулировка прижима лапки	29
• Правильное соотношение между иглой и ниткой	15	• Для толстых материалов, например, при квилтинге	29
• Слишком тонкая нитка или слишком толстая игла	15	• Сохранение прижима лапки	29
• Слишком толстая нитка или слишком тонкая игла	15	• Возврат к базовым настройкам	29
Обзор типов игл	16	Транспортер и перемещение ткани	30
Подготовка к шитью	17	Транспортер в положении шитья/ транспортер опущен	30
Главный выключатель/разъемы	17	Функции	32
Магнитный держатель для стилуса	17	Обзор функциональных кнопок	32
Пусковая педаль	17	• Кнопка пуска-остановки	32
Приставной столик	18	• Кнопка позиции лапки	32
• Кромконаправитель	18	• Автоматический нитеобрезатель	32
Коленоподъемник	18	• Кнопка шитья в обратном направлении	32
Вертикальный катушкодержатель	19	• Кнопка начала образца	32
Намотка шпульной нитки	20	• Кнопка перестановки иглы	32
• Намотка шпульки во время шитья	20	• Программируемая кнопка «Конец образца/ закрепление строчки»	32
Вставка шпульки в колпачок/Заправка нижней нитки	21	• Регулятор скорости	32
• Извлечение шпульки из шпульного колпачка	21	• Кнопка автоматического закрепления строчки	33
Замена шпульного колпачка	21	• Многофункциональные регуляторы ширины строчки и длины стежка	33
Заправка верхней нитки	22	• Кнопки позиционирования иглы	33
Замена иглы	22	• Положение остановки иглы «наверху» и кнопка шитья в обратном направлении	33
Заправка двухстержневой иглы	23	• Положение остановки иглы «внизу» и кнопка шитья в обратном направлении	33
Заправка трехстержневой иглы	23	Экран	34
Заправка нитки в иглу	24	Обзор главного меню	34
Замена лапки	24	• Системные настройки	34
Игольная пластина	25	• Внешние функции/Показания	34
• Маркировка на игольной пластине	25	• Выбор меню	34
• Снятие игольной пластины	25	• Выбор образца строчки	35
• Установка игольной пластины	25	• Изображение стежков	35
		• Отображение выбранного образца строчки	35
		Обзор функций на экране	36
		Обзор функций по шитью	36
		Общие функции	36
		Обзор функций для петель	38

Обзор функций для алфавитов	39	Консультант по шитью	58
Обзор функций для режима комбинирования образцов	40	Обзор тем консультанта по шитью	58
Установочная программа Setup	44	Обзор техники шитья/Рекомендации	58
Обзор экрана программы «Setup»	44	Закрывать экран консультанта по шитью	58
Настройки по шитью	45	Программа помощи	59
• Изменение натяжения верхней нитки	45	• Образцы строчек	59
• Управление скоростью шитья	45	• Функции	59
• Закрепление строчки в начале образца	45	• Выход из программы помощи	59
• Программирование кнопок «Функции»	46	Баланс	60
• Приподнятое положение лапки	46	Рабочие и декоративные строчки	60
• Программа закрепления строчки, автоматическая	46	• Корректировка	60
• Автоматический нитеобрезатель	46	• Образцы стежков с поперечным движением транспортера	60
• Поднятие лапки	46	• Корректировка в продольном направлении	61
• Автоматический нитеобрезатель и закрепляющие стежки	46	• Корректировка в поперечном направлении	61
• Позиция лапки при остановке иглы «внизу»	47	• Возврат к базовым установкам	61
• Программирование кнопки шитья в обратном направлении	47	Описание режима «есо»	62
• Программирование кнопки закрепления строчки	47	• Включение режима ECO (режим экономии энергии)	62
Настройки по вышиванию	48	• Выключение режима ECO	62
• Калибровка вышивальных пялец	48	Рабочие строчки	64
• Толщина материала	49	Обзор рабочих строчек	64
• Включение или выключения закрепляющих стежков	49	Выбор образца строчки	66
• Обрезка ниток	49	• Прямой выбор, вариант 1	66
Персональные настройки	50	• Прямой выбор, вариант 2	66
• Приветственное сообщение	50	• Выбор образца нажатием соответствующей кнопки прямого выбора	66
• Удаление приветственного сообщения	50	• Отмена	66
• Корректировки	50	Настройка параметров образцов строчек	67
Настройки мониторинга	50	Персональная память, кратковременная	67
• Индикатор верхней/нижней нитки	50	Персональная память, постоянная	68
Настройка звука	51	Изменение длины стежка и ширины строчки	69
• Звуковые сигналы при выборе образцов стежков/функций/BSR	51	Примеры применения для рабочих строчек	70
Настройки швейного компьютера	51	Прямая строчка	70
• Выбор языка	51	Тройная прямая строчка	70
• Настройка экрана	52	Тройная строчка зигзаг	71
• Калибровка экрана	52	Застежка «молния»	72
• Базовая установка	53	Свободная штопка	73
Чистка/Обновление встроенного ПО	54	Штотка, автоматическая	74
• Калибровка лапки с салазками для петель № 3 А Актуализация	54	Штотка, усиленная, автоматическая	75
• Обновление (апдейт)	54	Программа штотки, усиленная	75
• Чистка нитеулавливателя	55	Обработка края	76
• Чистка швейного компьютера	55	Двойная оверлочная строчка	76
• Позиция для упаковки	55	Простегивание краев	77
Информация	56	Потайной шов	78
• Версия	56	Декоративная подшивка	78
• Данные дилера	56	Программа закрепления строчки	79
• Сервисные данные	56		
Учебная программа	57		
Обзор тем учебной программы Tutorial	57		

Сметочная строчка	79	Декоративные строчки	97
Плоский соединительный шов	80	Обзор декоративных стежков	97
Компенсации толщины материала	81	Применение	97
Обработка уголков	81	Сужающиеся узоры	98
Петли для пуговиц	82	• Изменение угла схождения	98
Обзор видов петель	82	• Программирование длины сегмента 2	99
Важные указания	83	• Программирование длины сегмента 2 вводом длины в мм	99
• Разметка петель, выполняемых с ручным управлением	83	• Настройка длины сегмента 2 вручную	99
• Разметка петель для автоматической программы	83	• Кнопка «Назад»	99
• Разметка петель с глазком	83	Примеры применения для декоративных строчек	100
• Пробное шитье	83	Крестообразные стежки	100
• Изменение выметанного бока петли	83	Шитье защипов	101
• Изменение длины стежка	83	Шитье с декоративными нитками на шпульке	102
Стабилизаторы	84	Стежки для квилтов	103
Вкладная нить	85	Обзор стежков для квилтов	103
• Идеальная вкладная нить	85	Примеры применения для стежков для квилтов	104
• Заводка вкладной нити в лапку с салазками для петель № 3А	85	Ручной стежок для квилта	104
• Заводка вкладной нити в лапку для петель № 3С (специальная принадлежность)	85	Свободная машинная стёжка	105
• Закрепление вкладной нити	85	Лапка BSR (регулятор длины стежка BERNINA)	106
• Прорезание петель ножом-вспарывателем	85	Свободная машинная стёжка с BSR	106
• Просекатель для петель (специальная принадлежность)	85	• Функция BSR	106
Изменение баланса	86	• Функция BSR с прямой строчкой № 1	106
• Баланс для петель с измерением длины	86	• Функция BSR со строчкой зигзаг № 2	106
• Баланс для петель с глазком и круглых петель с измерением длины	86	• Два режима функции BSR	106
• Баланс для петель с глазком и круглых петель с ручным управлением	86	• Подготовка	107
• Баланс для бельевой петли с ручным управлением	86	• Снятие подошвы	107
• Баланс для петель, выполняемых со счетчиком стежков	86	• Присоединение подошвы лапки	107
• Отмена функции баланса	86	Функции в режиме BSR	108
Программирование петель	87	• Нижнее положение иглы (по умолчанию)	108
Бельевая и эластичная петля с измерением длины, автоматическая	87	• Верхнее положение иглы	108
Автоматическая петля с прямым указанием длины	88	• Подъем или опускание иглы	108
Автоматическая петля с измерением пуговицы	88	• Закрепление строчки с помощью кнопки пуска-остановки (только в режиме 1)	108
Петля с глазком и петля с закругленным концом, автоматические	89	• Функция закрепления строчки (только в режиме 2)	108
Петля с двойной острой застежкой и декоративная петля с мушкой	90	• Свободная стёжка (только в режиме 2)	108
Петля с имитацией ручной работы	91	• Свободная стёжка вне режима BSR	108
Петля, выполняемая со счетчиком стежков	91	• Включение/отключение звукового сигнала	109
Петля в долговременной памяти	92	• Выбор звукового сигнала для BSR в программе Setup	109
Петля, вручную, в 5 или 7 этапах	94	• Выбор звукового сигнала для BSR на экране «BSR»	109
Программа пришивания пуговиц	95	• Запуск функции BSR	110
Глазки	96	• Отключении функции BSR кнопкой пуска-остановки	110
		• Выход из функции BSR	110

Система двойной подачи ткани BERNINA	111		
• Комплект прижимных лапок	111		
• Включение системы двойной подачи ткани BERNINA	111		
• Выключение системы двойной подачи ткани BERNINA	111		
Ткани	112		
Алфавиты	113		
Обзор алфавитов	113		
• Шрифты	113		
• Совершенный рисунок строчки	113		
Комбинирование букв	114		
• Выбор следующей буквы	114		
• Большой обзор экрана	114		
• Корректировка	114		
Корректировка в комбинации	115		
• Вставка шрифтовых знаков	115		
• Удаление шрифтовых знаков	115		
Комбинирование шрифтов и функций	115		
• Выбор строчных букв	115		
• Изменение размера букв	115		
Монограммы	116		
• Размеры монограмм	117		
• Баланс	117		
Персональная программа	118		
Создание персонального экрана	118		
Подготовка образцов стежков	118		
• Программирование/сохранение первого образца стежков	118		
• Программирование/сохранение второго образца стежков	119		
• Выбор образца в персональной программе	119		
• Персональный экран	119		
Изменение/перезапись образца строчки	120		
Удаление образца строчки	121		
Режим комбинирования образцов	122		
Создание комбинаций стежков	122		
• Программирование и сохранение	122		
Удаления образцов стежков из поля отображения стежков	123		
• Удаление образцов шаг за шагом	123		
• Удаление комбинаций	123		
Обзор комбинаций стежков	123		
Открыть сохраненную комбинацию	124		
Исправление комбинации стежков	125		
• Вставка образца строчки	125		
• Изменение комбинации стежков	125		
• Настройка длины строчек в комбинации	125		
• Настройка ширины образцов в комбинации	126		
• Перевод в зеркальное отображение всей комбинации	126		
• Разделение комбинации	126		
• Разрыв комбинаций	126		
		• Перемещение отдельных образцов из комбинации	127
		• Перемещение фрагментов из комбинации	127
		• Выполнение отдельного образца одной комбинации в любом направлении	127
		• Выполнение всей комбинации в любом направлении	127
		Комбинации образцов стежков	128
		• Перезапись	128
		• Удаление	128
		История	128
		Вышивание - Содержание	129-130
		Уход	181-182
		Устранение неполадок	183-187
		Образцы строчек	188-198
		Образцы вышивки	199-209
		Алфавиты	210
		Предметный указатель	211

Объяснение обозначений



ОПАСНО!

Обязательно к исполнению!
Опасность травмирования!

ВНИМАНИЕ!

Обязательно к исполнению!
Опасность повреждения!



Полезная информация!

Уважаемый покупатель,

Сообщаем Вам, что наша продукция сертифицирована. На соответствие требованиям безопасности согласно. Закону РФ «О защите прав потребителей» уполномоченным органом Госстандарта России.

Уважаемый покупатель,

В инструкции по эксплуатации даны общие правила пользования швейной машины данной модели. Правила и приемы шитья, рекомендации по подбору материалов, в том числе ниток, содержатся в специальной литературе по шитью, преподаются на курсах кройки и шитья.

Инструкция по эксплуатации не заменяет специальной литературы по шитью!

Перед тем, как приступить к шитью изделия и при перемене ниток, ткани, строчки и параметров машины необходимо выполнить пробное шитье!

Мы будем Вам очень благодарны за Ваши замечания и предложения по инструкции.

Мы сохраняем за собой право вносить изменения в текст и иллюстрации.

Словарь

Баланс	Исправление дефектов при формировании стежков из-за свойств ткани
Флешка BERNINA Мобильный	носитель информации
Складка на ткани	Завернутый край материала
BSR	Регулятор стежка BERNINA: Свободная машинная стежка с равномерной длиной стежка при определенной скорости
clr	Clear. Удаление настроек или данных
Челнок	«Ловит» петлю верхней нитки и вместе с нижней ниткой формирует шов
Метору	Долговременная память
Гладьевый стежок	Плотный, узкий зигзаг
Закрепка	Соединения боков пуговичных петель

Навигация процесса

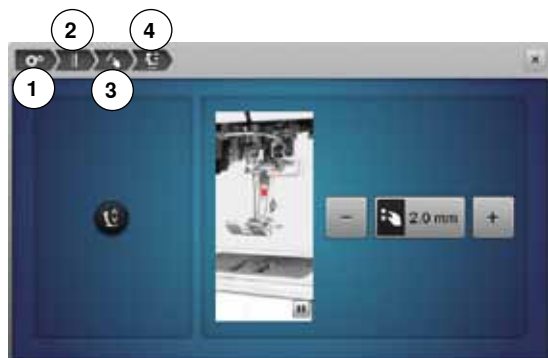

- 1 Выбрана программа Setup
 - 2 Выбраны настройки по шитью
 - 3 Выбрано программирование кнопок «Функции»
 - 4 Выбрано программирование висячего положения лапки
- При нажатии на соответствующую кнопку (в данном примере 1-3) откроется нужный экран

Все права сохранены

По техническим причинам и в целях совершенствования оборудования, технические параметры, части и принадлежности швейного компьютера могут подвергаться изменениям в любое время без предварительного объявления. Набор принадлежностей в комплекте поставки может иметь разный состав в разных странах.

Комплектация

Стандартные принадлежности



- 1 Коленоподъемник
- 2 Пусковая педаль
- 3 Чехол
- 4 Коробка с принадлежностями
- 5 Сетевой шнур
- 6 Кромкоправитель для приставного столика
- 7 Игльная пластина для прямых стежков/
CutWork
- 8 Приставной столик

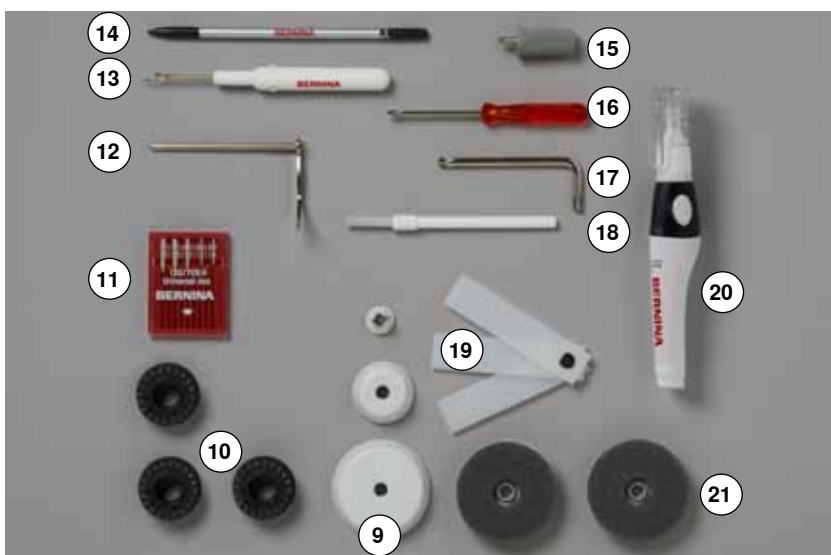

- 9 3 нитесматывающие шайбы
- 10 4 шпульки (из них одна в шпульном колпачке)
- 11 Набор игл
- 12 Кромкоправитель правый
- 13 Нож-вспарыватель
- 14 Стилус
- 15 Отвертка серая, торцевая
- 16 Отвертка красная
- 17 Угловой торцовый ключ
- 18 Щетка-кисточка
- 19 Пластина для компенсации утолщений материала
- 20 Масленка
- 21 2 пенопластовые шайбы

Прижимные лапки



- 1 № 1C Лапка для реверсных стежков
- 2 № 1D Лапка для реверсных стежков
- 3 № 2A Оверлочная лапка
- 4 № 3A Лапка с салазками для петель
- 5 № 4D Лапка для «молний»
- 6 № 5 Лапка потайного стежка
- 7 № 8D Лапка для джинсовых материалов
- 8 № 20C Открытая вышивальная лапка
- 9 № 40C Лапка поперечного транспортера
- 10 № 42 Лапка «BSR»



Больше принадлежностей на www.bernina.com

Установка коробки с принадлежностями на рабочем столе



- раскройте обе поворотные опорные ножки на задней стороне до фиксации



Размещение

Коробка в стандартном исполнении оборудована большим 1 и малым 2 выдвижными ящиками, а также вставными блоками для шпулек 5 и лапок 7.

- для извлечения шпульки нужно слегка отжать пружинящую пластинку вниз 6
- лапка с салазками для петель № 3А размещается в левом отделении 4
- входящий в комплект поставки набор игл хранится в специальной ячейке 3

Пример для хранения

Шпулька



ВНИМАНИЕ!

Обращайтесь осторожно со шпульками. Серебряная поверхность сенсоров не должна быть поцарапана или загрязнена, иначе функция сенсора контроля нижней нити не обеспечивается.

ВНИМАНИЕ!

Положите шпульки в соответствующий блок коробки для принадлежностей так, чтобы серебряная поверхность сенсоров располагалась справа, иначе шпулька может застрять в блоке, потому что диаметр стенок шпульки разный.

Обзор швейного компьютера

Вид спереди



Детальный вид

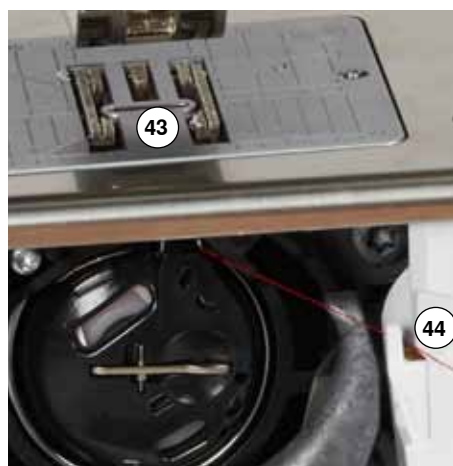
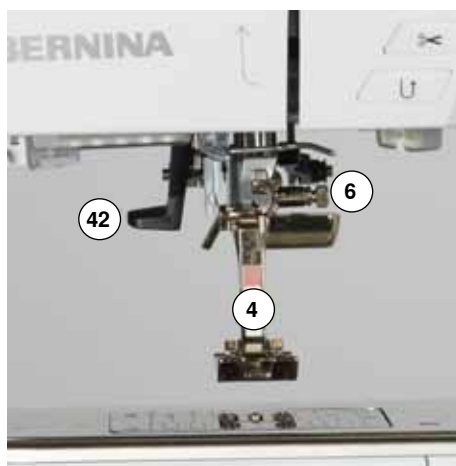



- 1 Откидная крышка
- 2 Игольная пластина
- 3 Крепление для спец. принадлежностей
- 4 Прижимная лапка
- 5 Подсветка LED (светодиодная)
- 6 Иголдержатель
- 7 Кнопка шитья в обратном направлении
- 8 Автоматический нитеобрезатель
- 9 Кнопка «Лапка»
- 10 Кнопка пуска-остановки
- 11 Нитенаправитель
- 12 Регулятор скорости
- 13 Кнопка закрепления строчки
- 14 Программируемая кнопка «Конец образца/закрепление строчки»
- 15 Кнопка начала образца
- 16 Кнопка перестановки иглы в верхнее/нижнее положение
- 17 Крышка нитепритягивателя
- 18 Нитепритягиватель
- 19 Натяжное устройство моталки
- 20 Ручка для переноски
- 21 Моталка
- 22 Нитеобрезатель на моталке
- 23 Экран
- 24 Регулятор ширины строчки
- 25 Кнопки помощи при шитье
 - Кнопка «Home»
 - Кнопка «Setup»
 - Кнопка «Учебная программа»
 - Кнопка «Консультант по шитью»
 - Кнопка «Помощь»
 - Кнопка «esc»
 - Кнопка «clr»
- 26 Регулятор длины стежка
- 27 Кнопки позиционирования иглы
- 28 Отверстие для коленоподъемника
- 29 Задний нитенаправитель
- 30 Горизонтальный катушкодержатель
- 31 Вертикальный катушкодержатель
- 32 Ушко нитенаправителя
- 33 Маховик
- 34 Главный выключатель, включен на «I»/выключен на «0»
- 35 Разъем для сетевого шнура
- 36 Вентиляционные отверстия
- 37 Магнитный держатель для стилуса
- 38 Порт USB
- 39 Разъем для подключения ПК
- 40 Разъем для подключения пусковой педали
- 41 Кнопка опускания транспортера
- 42 Нитевдеватель
- 43 Транспортер
- 44 Нитеобрезатель шпульной нити
- 45 Винт для крепления крышки головки машины
- 46 Нитеобрезатель на головке машины
- 47 Крепление для приставного столика
- 48 Отверстие для крепления штопальных пялец
- 49 Крепление для спец. принадлежностей
- 50 Разъем для подключения лапки BSR
- 51 Система двойной подачи ткани BERNINA



Важная информация о шитье

Нитка

Нитка выбирается в соответствии с видом швейных работ. Для получения наилучших результатов решающую роль играет качество иглы, ниток и ткани. Рекомендуется использовать иглы, нитки и ткани фирменных марок.

Хлопчатобумажные нитки

- хлопчатобумажные нитки особенно подходят для хлопчатобумажных тканей
- мерсеризированные хлопчатобумажные нитки обладают легким глянцевым блеском и не меняют свои свойства при стирке

Полиэфирные нитки

- полиэфирные нитки отличаются высокой прочностью и весьма светостойки
- полиэфирные нитки более эластичны, чем хлопчатобумажные, и рекомендуются там, где требуются прочные и растяжимые швы

Нитки «Rayon»/вискозные нитки

- нитки из искусственного шелка и вискозы имеют преимущества натуральных волокон и отличаются особым блеском
- нитки из искусственного шелка и вискозы подходят прежде всего для декоративных стежков и придают им красивый эффект

Иглы, нитки и ткани

ВНИМАНИЕ!

**Проверьте состояние иглы!
Как правило, необходимо заменять иглу перед началом каждого нового проекта. Поврежденная игла не только вредит работе, но и может привести к поломке швейного компьютера.**

Правильный выбор иглы зависит от выбранной нитки.

Правильная толщина иглы зависит как от выбранных ниток, так и от обрабатываемой ткани. Плотность и вид ткани определяют толщину ниток и игл, а также форму острия иглы.

Игла, нитка

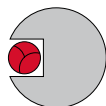

Правильное соотношение между иглой и ниткой

Нитка при шитье укладывается в длинный желобок иглы, можно получить оптимальные результаты шитья.



Слишком тонкая нитка или слишком толстая игла

Нитка слишком свободно направляется в желобке, возможен пропуск стежков и повреждение нитки.

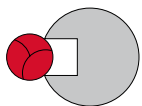

Слишком толстая нитка или слишком тонкая игла

Нитка истирается о кромку желобка и может заклинить. Это может привести к обрыву нитки.



Основные правила

Вид материала и нитки номер иглы

Легкие материалы:
тонкие нитки (штопальные, вышивальные) 70-75

Материалы средней плотности:
швейные нитки 80-90

Плотные материалы:
более толстые нитки
(для квилтинга, для простегивания) 100, 110, 120

130/705 H-S/70

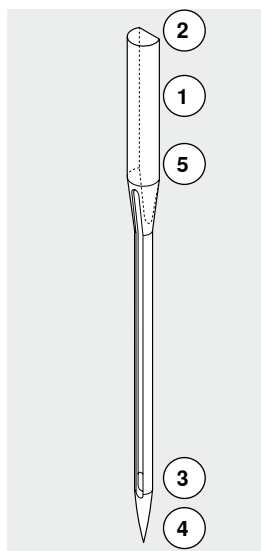

- 1 130 Длина стержня
- 2 705 Лыска на колбе иглы
- 3 H Выемка над ушком иглы
- 4 S Форма острия (здесь среднее шаровидное острие)
- 5 70 Толщина иглы (толщина стержня)

Обзор типов игл

Универсальная 130/705 H/60-100

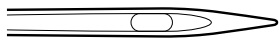

Нормальное острие, слегкаокругленное

почти для всех текстильных материалов (тканей и трикотажа)

Джерси/Эластик 130/705 H-S, H-SES, H-SUK/70-90

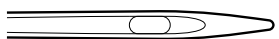

Шаровидное острие

джерси, трикотаж, вязаные и эластичные материалы

Для кожи 130/705 H-LL, H-LR/90-100



Режущее острие

все виды кожи, искусственная кожа, пластик, пленки, клеенка

Джинсовая 130/705 H-J/80-110

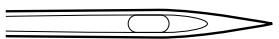

Очень тонкое острие

плотные материалы, такие как джинсовая ткань, брезент, рабочая одежда

Микротекс 130/705 H-M/60-90

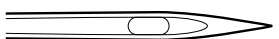

Особо тонкое острие

ткани из микроволокна и шелк

Квилтинг 130/705 H-Q/75-90



Тонкое острие

стежка и простегивание

Вышивание 130/705 H-SUK/70-90

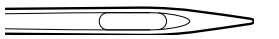

Большое ушко, шаровое острие

вышивание на всех материалах из природных и синтетических волокон

Метафил 130/705 H-MET/75-80 или H-SUK/90-100

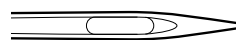

Большое ушко

шитье металлизированными нитками

Кордоннет (простегивание) 130/705 H-N/80-100

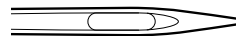

Малое шаровое острие, длинное ушко

для простегивания толстыми нитками

Мечевидная 130/705 HO/100-120



Широкая игла (с крыльями)

ажурные строчки, мережка

Двухстержневая мечевидная 130/705 H-ZWI-HO/100



для специальных эффектов при ажурной вышивке

Двухстержневая 130/705 H-ZWI/70-100



Расстояние между стержнями: 1.0/1.6/2.0/2.5/3.0/4.0/6.0/8.0

подшивка эластичных материалов, застрачивание защипок, декоративные швы

Трехстержневая игла 130/705 H-DRI/80



Расстояние между стержнями: 3.0

подшивка эластичных материалов, застрачивание защипок, декоративные швы

Подготовка к шитью

Главный выключатель/разъемы

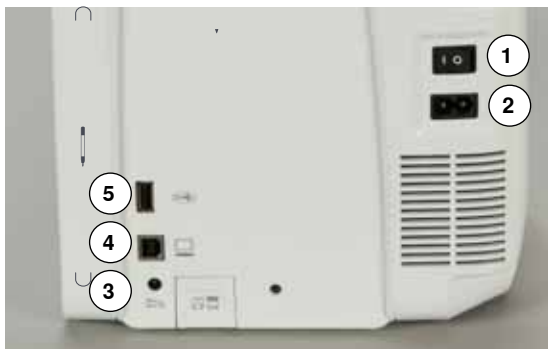

1 Главный выключатель
С помощью главного выключателя швейный компьютер и освещение включаются и выключаются.

1 Швейный компьютер включен
0 Швейный компьютер выключен

2 Разъем для сетевого шнура
3 Разъем для подключения пусковой педали
4 Разъем для подключения ПК
5 Порт USB

Магнитный держатель для стилуса



Стилюс можно хранить просто на двух магнитах **1**.

Пусковая педаль



Подсоединение пусковой педали

- размотайте кабель
- вставьте штекер кабеля в соответствующий разъем **1**
- закрепите раскрученный кабель нужной длины в держателе **4** или **5**

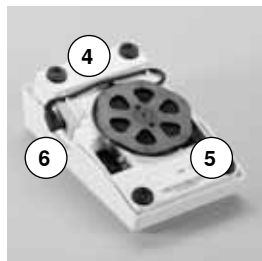
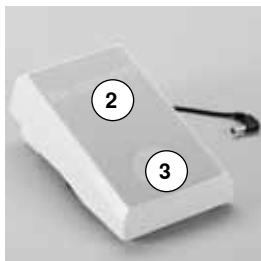

Управление скоростью шитья

Усиливая или ослабляя давление на педаль **2** можно регулировать скорость шитья.

Подъем или опускание иглы

- нажатие пяткой **3** на педаль
- ▶ приводит к подъему или опусканию иглы

Снятие пусковой педали

- намотайте кабель по часовой стрелке на нижней стороне педали
- штекер кабеля вставьте в гнездо **6**

Приставной столик

Приставной столик увеличивает площадь рабочей поверхности.

Подсоединение приставного столика

- поверните маховое колесо или нажмите кнопку перестановки иглы в верхнем/нижнем положении (см. стр.13)
- ▶ игла поднимается
- нажмите кнопку положения лапки
- ▶ лапка поднимается
- продвиньте приставной столик вправо вдоль рабочей платформы до фиксации

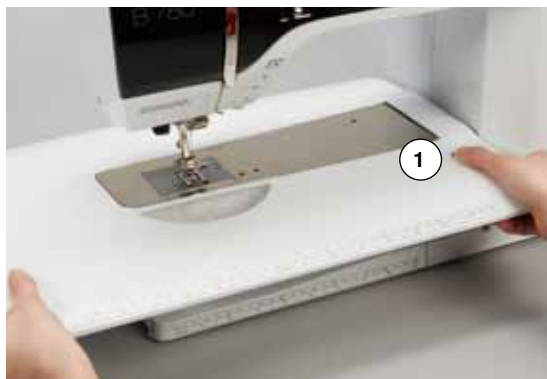
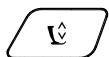

Снятие приставного столика

- поднимите иглу и лапку
- отожмите кнопку 1 вниз
- сдвиньте приставной столик влево



Кромконаправитель

- нажмите фиксирующую кнопку и вдвиньте кромконаправитель с левой или с правой стороны в направляющую приставного столика. Его можно плавно передвигать по всей длине столика.

Коленоподъемник

Лапка поднимается или опускается коленоподъемником.

Установка коленоподъемника

- вставьте стержень рычага в соответствующее отверстие 1

Поднятие/опускание лапки

- коленом отклоните рычаг коленоподъемника вправо
- в привычном сидячем положении коленом отклоните рычаг коленоподъемника вправо, Вам должно быть удобно отодвигать рычаг коленом
- ▶ прижимная лапка поднимается и одновременно опускается транспортер. Натяжение нитки ослабевает
- ▶ транспортер поднимется в нормальное положение после первого стежка

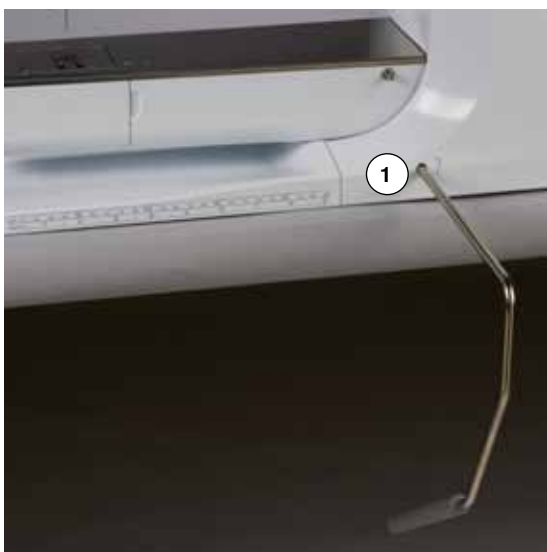

Боковое положение коленоподъемника может быть отрегулировано в специализированном магазине BERNINA.

Вертикальный катушкодержатель



Вертикальный катушкодержатель находится сбоку, позади махового колеса.

Он необходим при шитье несколькими нитками, например, при использовании двухстержневой иглы, и может быть использован при намотке шпульки в процессе шитья.

- поверните стержень катушкодержателя **1** до отказа вверх



- насаживайте пенопластовую шайбу **2** чтобы катушка надежнее держалась

Намотка шпульной нитки



- переведите главный выключатель в положение «I» (включено)
- насадите пустую шпульку на шпиндель моталки 1

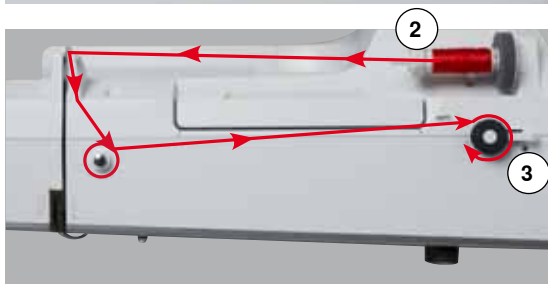

- насадите пенопластовую шайбу на катушкодержатель
- насадите катушку с ниткой на стержень катушкодержателя
- насадите подходящую нитесматывающую шайбу 2
- нитку с катушки протяните в направлении стрелки через задний нитенаправитель и обведите вокруг регулятора натяжения моталки
- наматывайте 2 или 3 оборота нитки вручную на пустую шпульку
- отрежьте лишний конец нитки в нитеобрезателе 3



Подходящая нитесматывающая шайба

Диаметр катушки должен быть равным диаметру шайбы, при этом шайба должна плотно прилегать к катушке.

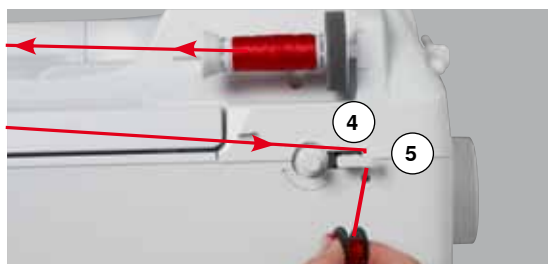

- прижмите рычажок 4 к шпульке
- ▶ моталка включится автоматически
- ▶ откроется экран намотки шпульной нитки
- сместите круглую кнопку на экране стилусом или пальцем влево/вправо или
- поверните регулятор ширины строчки (см. стр. 12)
- ▶ скорость наматывания шпульной нитки меняется
- ▶ моталка остановится, как только шпулька будет заполнена
- ▶ экран закроется
- снимите шпульку и затяните нитку в нитеобрезателе 5, нитка будет обрезана

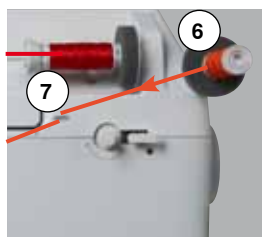

Намотка шпульки во время шитья

- насадите пенопластовую шайбу на горизонтальный стержень 6
- насадите катушку с ниткой на вертикальный катушкодержатель
- обведите нитку в направлении стрелки через ушко 7 и

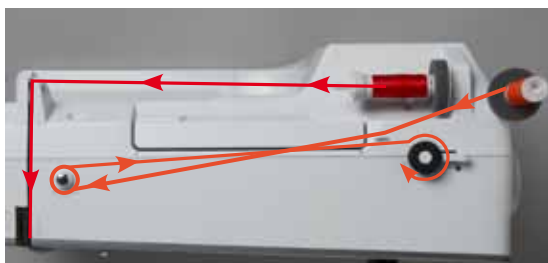

- вокруг регулятора натяжения моталки

Выполните следующие шаги по намотке шпульки, как описано выше.



При намотке шпульки с вертикального катушкодержателя рекомендуется уменьшить скорость наматывания.

Вставка шпульки в колпачок/Заправка нижней нитки

Извлечение шпульки из шпульного колпачка

- нажмите на защелку у шпульного колпачка (см. рисунок в разделе «Замена шпульного колпачка» на этой странице)



- извлеките шпульный колпачок как описано внизу
- вставьте шпульку так, чтобы нитка наматывалась против часовой стрелки 1

- потяните нитку в щель с левой стороны



- заведите нитку вправо под пружину 2
- проведите нитку под нитенаправителем и потяните ее вверх
- ▶ нитка заправлена в нитенаправителе

- потяните за нитку
- ▶ шпулька должна вращаться против часовой стрелки

Замена шпульного колпачка

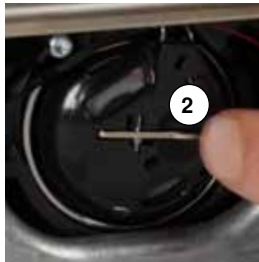

Извлечение шпульного колпачка

- переведите иглу в верхнее положение
- переведите главный выключатель в положение «0» (отключено)
- откройте откидную крышку 1

- нажмите на защелку шпульного колпачка 2
- извлеките шпульный колпачок

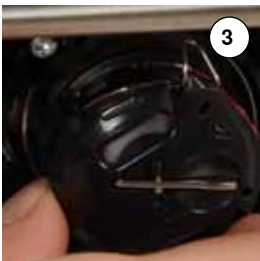

Установка шпульного колпачка

- держите шпульный колпачок так, чтобы нитенаправитель 3 был направлен вверх
- разместите нитенаправитель в выемку крышки корпуса хода челнока 4
- вставьте шпульный колпачок и нажмите на него по центру до щелчка фиксатора

Нитеобрезатель шпульной нитки

- отрежьте лишний конец нитки в нитеобрезателе 5
- закройте крышку челнока



Заправка верхней нитки

- поднимите иглу и лапку
- переведите главный выключатель в положение «0» (отключено)
- насадите пенопластовую шайбу на катушкодержатель
- насадите катушку на стержень таким образом, чтобы нитка сматывалась в направлении, показанном на рисунке
- насадите подходящую нитесматывающую шайбу

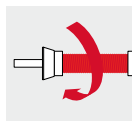

- удерживая нитку, затяните ее по направлению стрелки с катушки в задний нитенаправитель 1
- протяните нитку вперед, в прорезь регулятора натяжения 2



- протяните нитку справа от крышки нитепритягивателя вниз, обведя ее вокруг точки 3
- протяните нитку слева от крышки вверх, обведя ее вокруг точки 4 (нитепритягивателя)
- протяните нитку вниз через нитенаправители 5 и 6
- заправьте нитку в иглу (см. стр. 24)

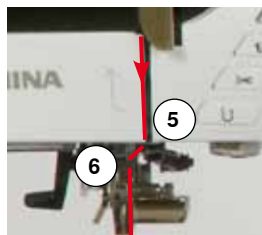

Подходящая нитесматывающая шайба

Диаметр катушки должен быть равным диаметру шайбы, при этом шайба должна плотно прилегать к катушке.

Замена иглы

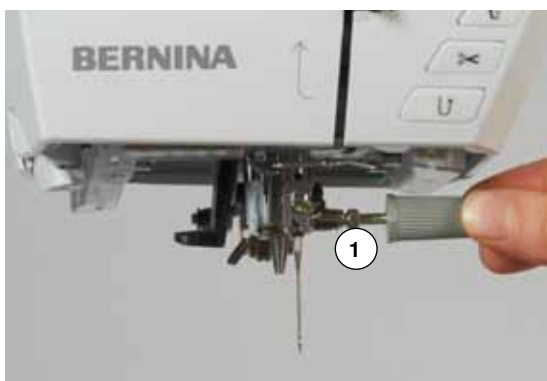

Удаление иглы

- переведите иглу в верхнее положение
- опустите лапку или снимите ее (см. стр. 24, 32)
- переведите главный выключатель в положение «0» (отключено)
- ослабьте крепежный винт 1 с помощью серой отвертки
- извлеките иглу

Установка иглы

- лыска на колбе иглы должна быть направлена назад
- вдвиньте иглу до упора
- затяните крепежный винт 1 с помощью серой отвертки

Заправка двухстержневой иглы

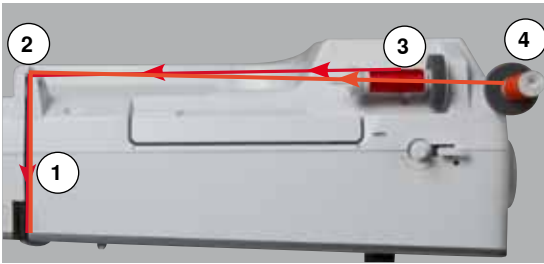

Заправка первой нитки

- поднимите иглу и лапку, при необходимости снимите лапку
- переведите главный выключатель в положение «0» (отключено)
- установите двухстержневую иглу
- насадите пенопластовую шайбу на катушкодержатель
- насадите катушку с ниткой **3** на горизонтальный стержень катушкодержателя
- насадите подходящую нитесматывающую шайбу
- удерживая нитку, затяните ее в задний нитенаправитель **2**
- протяните нитку вперед в прорезь и проведите ее **с правой стороны** натяжной шайбы **1**
- проведите нитку, как обычно, к игле и
- заправьте ее вручную в **правый** стержень иглы

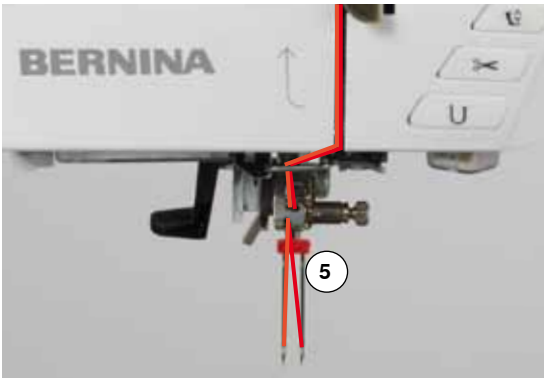

Заправка второй нитки

- насадите пенопластовую шайбу на горизонтальный стержень
 - насадите вторую катушку с ниткой **4** на горизонтальный стержень катушкодержателя
 - удерживая нитку, затяните ее в задний нитенаправитель **2**
 - протяните нитку вперед в прорезь и проведите ее **с левой стороны** нитенатяжной шайбы **1**
 - проведите нитку, как обычно, к игле и
 - заправьте ее вручную в **левый** стержень иглы
- Нитки около игл **5** не должны перекрещиваться.



При применении вертикального стержня катушкодержателя всегда насаживайте пенопластовую шайбу. Это предотвратит зацепление нитки у катушкодержателя.

Заправка трехстержневой иглы

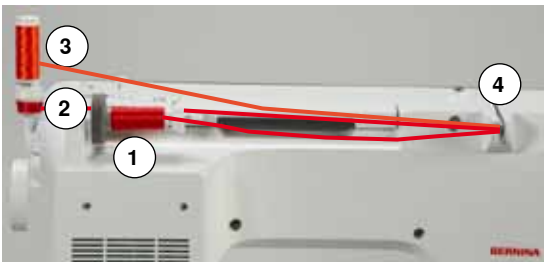

Требуются две катушки и одна шпулька с нитками.

- установка трехстержневой иглы
- насадите катушку с ниткой **1** на горизонтальный стержень катушкодержателя
- шпульку **2** и вторую катушку **3**, разделив их нитесматывающей шайбой, насадите на вертикальный стержень (обе нитки должны сматываться в одном и том же направлении)
- заправляйте нитки, как обычно, и
- при этом **две** нитки заводятся с **левой** стороны нитенатяжной шайбы **4** а **третья** нитка с **правой** стороны
- проведите нитку, как обычно, к игле
- заправьте нитки вручную в каждую иглу



При использовании дополнительного ушка для металлизированных и шелковых нитей (спец. принадлежность) облегчается сматывание ниток с обеих расположенных друг над другом катушек.

Заправка нитки в иглу

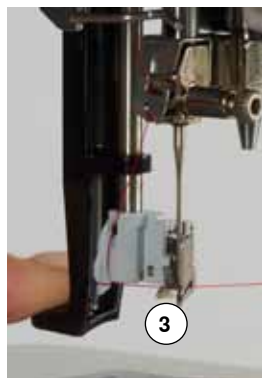
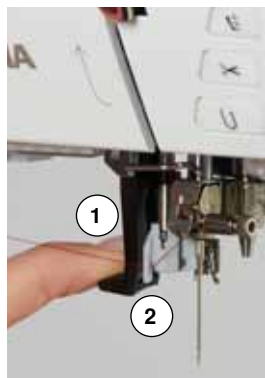

Поднимите иглу путем однократного нажатия на пусковую педаль (один стежок).

- переведите иглу в верхнее положение
- опустите лапку
- переведите главный выключатель в положение «0» (отключено)
- удерживайте нитку слева сзади
- отожмите вниз рычажок 1 и удерживайте его нажатым
- проведите нитку вокруг крючка 2 вправо и направьте нитку перед иглой
- затяните нитку спереди в нитевдеватель 3 так, чтобы она зацепилась за проволочный крючок нитевдевателя, который входит в ушко иглы

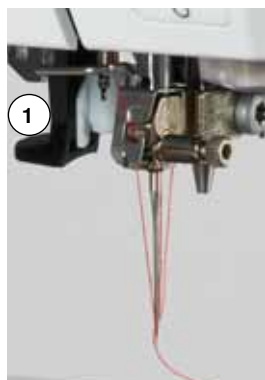

- отпустите рычажок 1 и нитку
 - ▶ игла заправлена
 - оттяните нитку назад и
 - заведите нитки под лапку и затяните сзади вперед над нитеобрезателем на головке машины 4 и обрежьте их
- При начале шитья нитка автоматически освобождается.

Замена лапки



Снятие лапки

- поднимите иглу и лапку
- переведите главный выключатель в положение «0» (отключено)
- отожмите вверх крепежный рычажок 1
- снимите прижимную лапку



Закрепление лапки

- вставьте снизу лапку в лапкодержатель
- отожмите вниз крепежный рычажок 1

Игольная пластина

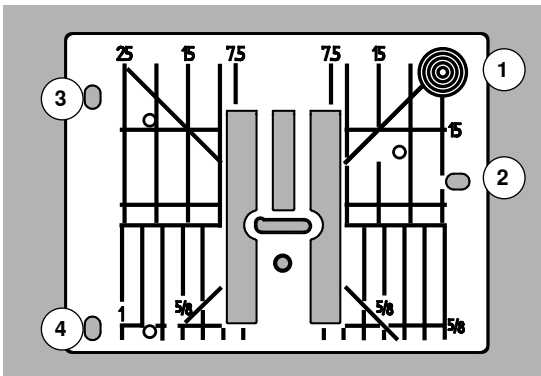

Маркировка на игольной пластине

- на игольной пластине нанесена размерная шкала в **миллиметрах** и **дюймах** по горизонтали, по вертикали и по диагонали
- размерная шкала полезна при стачивании, стёжке и т.п.
- поперечные риски полезны при обработке уголков, петель и т.п.
- диагональные риски полезны при квилтинге
- точка прокола иглой при средней позиции иглы («0»)
- разметка длины относится к расстоянию между иглой и маркировкой
- размеры в миллиметрах и дюймах считаются от середины в обе стороны



Снятие игольной пластины

- нажмите кнопку опускания транспортера 5
- ▶ транспортер опустится
- переведите главный выключатель в положение «0» (отключено)
- снимите лапку и удалите иглу
- нажмите на правый задний угол пластины 1 пока она не вывернется вверх
- снимите игольную пластинку

Установка игольной пластины

- поместите отверстия 2, 3 и 4 игольной пластины на соответствующие направляющие штифты
- и надавите на нее вниз до фиксации
- отожмите кнопку опускания транспортера
- ▶ транспортер поднимется в нормальное положение после первого стежка

Натяжение нитки



Если на верхней стороне ткани видны петельки из нижней нити, то это значит что верхняя нить слишком сильно натянута и нужно ослабить натяжение верхней нити.
Если на нижней стороне ткани образуются петельки из верхней нити, то это значит что верхняя нить слишком слабо натянута и нужно увеличить натяжение верхней нити.

В модели нет механического регулятора натяжения нити. Для каждой отдельной строчки установлено свое базовое натяжение нити. При выборе программы базовое натяжение устанавливается автоматически.

Оптимальное натяжение верхней нитки устанавливается на заводе BERNINA и выполняется пробное шитье. Для этого, в качестве как нижней, так и верхней нитки, используются нитки Metrosene/Seralon номер 100/2 (фирма Mettler, Швейцария).

При использовании других швейных или вышивальных ниток, натяжение нитки может различаться. Поэтому может возникнуть необходимость настройки натяжения под используемые образцы строчки и ткани.



Изменение натяжения верхней нитки

- нажмите кнопку «Натяжение верхней нитки»
- ▶ белый столбик на шкале и число на кнопке показывают базовую установку
- нажмите кнопки «+»/«-» или
- поверните регулятор ширины строчки или длины стежка влево/вправо или
- сместите стилусом или пальцем круглую кнопку на экране
- ▶ натяжение верхней нитки увеличивается или ослабляется
- ▶ изменение натяжения верхней нитки показано желтой рамке и на кнопке «Натяжение верхней нитки»
- ▶ базовая установка также отображается белым столбиком
- ▶ изменение натяжения нитки действует только для выбранной строчки

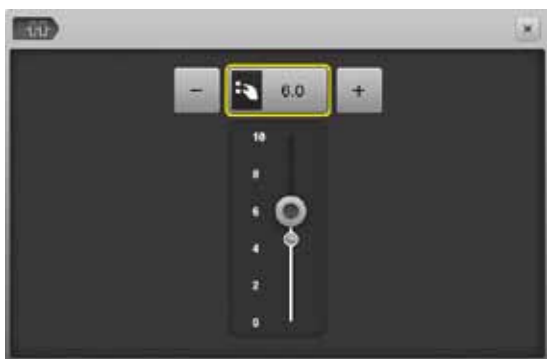

Сохранение натяжение верхней нитки

- нажмите кнопку «Закреть» или «Натяжение верхней нитки»
- ▶ установка сохраняется и экран закрывается

Возврат к базовым установкам

- нажмите кнопку в желтой рамке
- ▶ возвращаются базовые установки
- выключите швейный компьютер
- ▶ все изменения отменяются

Программа безопасности



- нажмите кнопку «Игла» или «Игольная пластина»
- ▶ на экране появится обзор иголок и игольных пластинок

Индикация

- ▶ желтый ярлык = рекомендуемый оптимальный выбор
- ▶ зеленый ярлык = выбран оптимальный элемент

Если к выбранному образцу подобрана неподходящая игла/игольная пластина, это показывается анимацией и компьютер не сможет включиться.

Эта функция сохраняется, даже если швейный компьютер отключается и включается снова.



Выбор иглы

- нажмите желаемую кнопку «Игла»
- ▶ ширина строчки автоматически ограничивается
- ▶ это предотвращает удары выбранной специальной иглы (например, двухстержневой) о лапку или игольную пластину и игла не сломается
- ▶ цифры, указанные на иглах, соответствуют расстоянию между иглами в мм в двухстержневой игле
- нажмите кнопку «Стандартная игла»
- ▶ восстанавливается режим шитья стандартными иглами
- ▶ ограничение ширины строчки отключается

Выбор игольной пластины

- нажмите желаемую кнопку игольной пластины
- ▶ ширина строчки автоматически ограничивается
- ▶ это предотвращает удары выбранной иглой о лапку и игольную пластину и игла не сломается



Сохранить

- нажмите кнопку «Выход» или «Игла» или «Игольная пластина»
- ▶ установка сохраняется и экран закрывается

Таблица иголок



- нажмите кнопку «Информация об иглах»
- ▶ откроется экран с таблицей иголок



Выбор иглы

- выберите установленную иглу и номер иглы

Выбор лапки

Для каждого выбранного образца в поле «Выбор лапки» будет показана оптимальная лапка.

Индикация

- ▶ желтый ярлык = опциональный выбор для выбранного образца сточки
- ▶ зеленый ярлык = выбран оптимальный элемент



- вденьте рекомендуемую лапку
- нажмите кнопку «Выбор лапки»
- ▶ откроется экран с лапками
- на экране «Выбора лапки» нажмите кнопку с установленной лапкой или установите специально маркированную, опциональную лапку и нажмите соответствующую кнопку
- прокрутите стрелками обзор под кнопками лапки или нажмите кнопку «0-9» и задайте номер напрямую
- ▶ если существует опасность, что игла задевает лапку, компьютер не сможет включиться, появится сообщение об ошибке
- ▶ установленная лапка будет показана в поле «Выбор лапки»



Оptionальные лапки (приобретаются дополнительно)

- нажмите эту кнопку
- ▶ опциональные лапки для выбранного образца будут показаны напрямую

Сохранить

- нажмите кнопку «Выбор лапки» или «Выход»
- ▶ установка сохраняется и экран закрывается

Возврат к базовым настройкам

- нажмите кнопку выбранной лапки или кнопку «clr»
- ▶ лапка не была выбрана

ВНИМАНИЕ!

ВАЖНО, чтобы была выбрана установленная лапка в выборе лапки. Только в этом случае швейный компьютер сможет распознать установленную лапку, и активируются соответствующие установки по безопасности.

Регулировка прижима лапки



- нажмите кнопку «Прижим лапки»
- ▶ появится экран со шкалой прижима лапки
- поверните регулятор ширины строчки или длины стежка влево или вправо
- нажмите кнопку «+» или «-»
- ▶ прижим лапки увеличивается или ослабляется
- ▶ изменение прижима лапки отображается на шкале желтым столбиком и на кнопке в желтой рамке
- ▶ базовая установка также отображается белым столбиком



Для толстых материалов, например, при квилтинге

- поверните регулятор ширины строчки или длины стежка влево или
- нажмите кнопку «-»
- ▶ прижим лапки меняется на минус
- ▶ лапка слегка поднимается и материал лучше перемещается под лапкой



Сохранение прижима лапки

- нажмите кнопку «Выход» или «Прижим лапки»
- ▶ установка сохраняется и экран закрывается

Возврат к базовым настройкам

- нажмите кнопку в желтой рамке
- ▶ возвращаются базовые установки



Верните базовое значение прижима лапки после окончания работы.

Транспортер и перемещение ткани

При выполнении каждого стежка транспортер перемещает материал на один шаг. Длина шага подачи транспортера зависит от выбранной длины стежка.

При очень маленькой длине стежка шаг подачи транспортера крайне мал. Материал передвигается под лапкой медленно даже при полной скорости шитья, например, при шитье густого петельного стежка и гладьевого валика с маленьким шагом.

Материал должен перемещаться под лапкой равномерно!

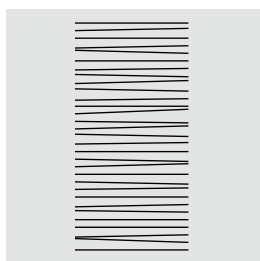
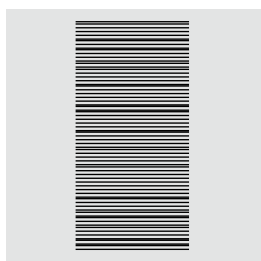
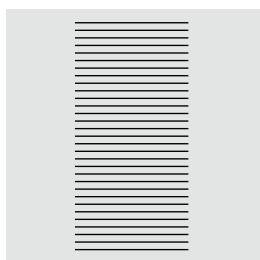

ВНИМАНИЕ!

Подтягивание, подталкивание или удерживание материала может приводить к повреждению иглы и игольной пластины.

Подтягивание, подталкивание или удерживание материала приводит к неравномерному расположению стежков.

Транспортер в положении шитья/транспортер опущен



Кнопка опускания транспортера **1** не вдавлена.
▶ транспортер находится в положении для шитья

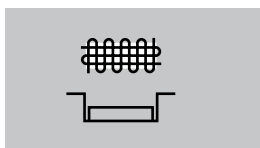

Кнопка опускания транспортера **1** вдавлена.
▶ транспортер опущен
Применяется для швейных работ с ручным передвижением материала (шторка, вышивание, простегивание).

Функции

Обзор функциональных кнопок



Кнопка пуска-остановки

- пуск и остановка швейного компьютера при работе с пусковой педалью и **без** педали
- пуск и остановка функции BSR, если лапка BSR установлена



Кнопка позиции лапки

- нажмите кнопку
- ▶ лапка опускается и сразу немного поднимается, чтобы удобнее было укладывать материал под лапку
- ▶ при пуске машины лапка опускается на материал
- нажмите кнопку снова
- ▶ лапка поднимается

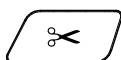

Автоматический нитеобрезатель

- верхняя и нижняя нитки автоматически обрезаются
- в программе Setup можно запрограммировать 2-6 закрепляющих стежков. Они будут выполняться перед обрезкой нитей

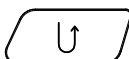

Кнопка шитья в обратном направлении

- закрепление строчки в начале и в конце шва: машина будет строчить в обратном направлении до тех пор, пока кнопка остается нажатой
- программирование длины петли
- программирование длины участка штопки
- переключение в программе закрепления строчки прямым стежком № 5
- используется для закрепления строчки в программе № 1324 группы «Стежки для квилтов»



Кнопка начала образца

- выбранный образец строчки или программа будут выполнены с самого начала



Кнопка перестановки иглы

- нажмите кнопку
- ▶ игла поднимается или опускается так же как при кратком нажатии на пусковую педаль



Программируемая кнопка «Конец образца/закрепление строчки»

- нажмите кнопку перед началом шитья или во время шитья
- ▶ отдельный образец дошьется до конца и будет закреплен в конце запрограммированным числом стежков
- нажмите кнопку перед началом шитья или во время шитья комбинации образцов
- ▶ активный образец в комбинации дошьется до конца и будет закреплен в конце запрограммированным числом стежков
- число и тип закрепляющих стежков программируется в программе Setup
- ▶ символ СТОП во-время шитья указывает на то, что функция активирована

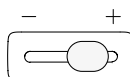

Регулятор скорости

- бесступенчатая регулировка скорости шитья и вышивания



Кнопка автоматического закрепления строчки

- ▶ нажмите кнопку перед началом шитья = отдельный образец/комбинация будет закрепляться в начале строчки запрограммированными стежками
- ▶ нажмите кнопку во время шитья = швейный компьютер немедленно будет останавливаться и образец будет закрепляться запрограммированными стежками
- ▶ число и тип закрепляющих стежков программируется в программе Setup

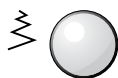

Многофункциональные регуляторы ширины строчки и длины стежка

- для регулировки ширины строчки и длины стежка
- для регулировки натяжения нитей
- для установки размера пуговицы или прорези пуговичной петли
- для установки баланса
- для различных изменений в программе Setup
- для различных изменений при вышивании



Положение остановки иглы «наверху» и кнопка шитья в обратном направлении

Если во время шитья или после остановки машины при запрограммированном положении остановки иглы **наверху** нажимается кнопка шитья в обратном направлении (например, зигзаг), то швейный компьютер выполняет еще один стежок вперед, прежде чем он переключается на обратный ход.



Положение остановки иглы «внизу» и кнопка шитья в обратном направлении

Если при запрограммированном положении остановки иглы внизу нажимается кнопка шитья в обратном направлении (например, зигзаг), то швейный компьютер немедленно переключается на обратный ход.



Кнопки позиционирования иглы

- нажмите левую кнопку
- ▶ игла сместится влево
- нажмите правую кнопку
- ▶ игла сместится вправо
- удерживайте кнопку нажатой
- ▶ для быстрого перемещения иглы
- всего возможны 11 позиций иглы (5 слева, 5 справа, 1 центральная = 0)

Экран

Обзор главного меню



Системные настройки

- 1 Кнопка «Home»
- 2 Установочная программа Setup
- 3 Учебная программа
- 4 Консультант по шитью
- 5 Помощь
- 6 ECO
- 7 Удаление настроек



Внешние функции/Показания

- 8 Натяжение верхней нитки
- 9 Программа безопасности для иглы
- 10 Индикация лапки/выбор лапки
- 11 Прижим лапки
- 12 Программа безопасности для игольной пластины
- 13 Положение транспортера наверху/внизу
- 14 Степень наполнения шпульки



Выбор меню

- 15 Выбор образца строчки по номеру
- 16 Рабочие строчки
- 17 Декоративные строчки
- 18 Алфавиты
- 19 Петли для пуговиц
- 20 Стежки для квилтов
- 21 Персональная программа/Memory (память)
- 22 История



Выбор образца строчки

- 23 Подгонка размера образца к экрану
- 24 Режим отдельного образца/комбинирования образцов
- 25 Покрутка влево/вправо



Изображение стежков

- 26 Выбор образца строчки



Отображение выбранного образца строчки

- 27 Изображение выбранного образца строчки
- 28 Информация

Обзор функций на экране

Обзор функций по шитью



- нажмите кнопку «i»
- ▶ появится экран с функциями

Функции

- 1 Остановка иглы в верхнем/нижнем положении
- 2 Повтор образца
- 3 Удлиненный стежок
- 4 Зеркальный переворот влево/вправо
- 5 Зеркальный переворот вверх/вниз
- 6 Изменение длины образца/плотности стежков
- 7 Счетчик стежков
- 8 Баланс
- 9 Шитье с изменением направления
- 10 Непрерывное шитье в обратном направлении
- 11 Шитье обратным ходом стежок за стежком
- 12 Персональная память, долговременная
- 13 Базовая настройка образца строчки

Общие функции



Информация

- нажмите эту кнопку
- ▶ откроется новый экран



Кнопка «Назад»

- нажмите эту кнопку
- ▶ возврат к предыдущему экрану
- ▶ все изменения сохраняются



Подтверждение выбора

- нажмите эту кнопку
- ▶ изменение/выбор выполняется или подтверждается



Закрывать активный экран

- нажмите эту кнопку
- ▶ закрыть экран
- ▶ на экране появится предыдущий активный экран



Остановка иглы в верхнем/нижнем положении (постоянная)

- нажмите эту кнопку
- ▶ символ меняется на «игла внизу»
- ▶ после остановки машины игла будет находиться в нижнем положении
- нажмите эту кнопку повторно
- ▶ символ меняется на «игла наверху»
- ▶ после остановки машины игла будет находиться в верхнем положении



Повтор образца

- нажмите эту кнопку один раз
- ▶ появится номер 1: швейный компьютер остановится по окончании отдельного образца или комбинации образцов
- нажмите эту кнопку 2-9 раз
- ▶ появятся номера 2-9: швейный компьютер остановится по окончании раппорта образца или комбинации образцов, соответствующей выбранному номеру



Удлиненный стежок

- швейный компьютер прошивает каждый **второй** стежок (макс. длина стежка 12 мм)
- можно использовать как для рабочих, так и для декоративных стежков

Исключения: петли и алфавиты



Зеркальный переворот влево/вправо

Швейный компьютер шьет выбранный образец отображенным зеркально влево/право.



Зеркальный переворот вверх/вниз

Швейный компьютер шьет выбранный образец отображенным зеркально вверх/вниз - в зависимости от направления шитья.

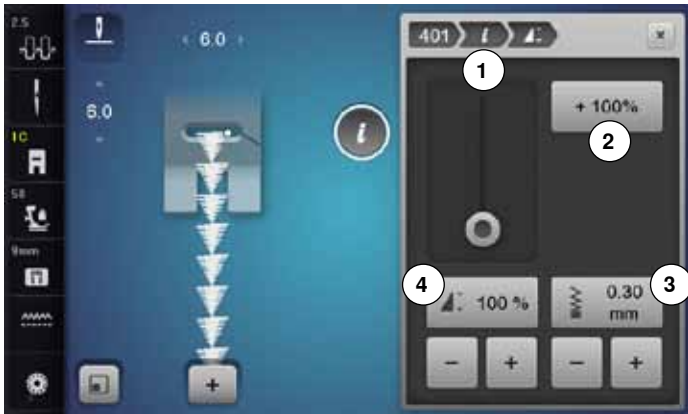

Изменение плотности стежков 3

Для определенных декоративных строчек (например, № 401) можно изменить плотность стежков. При этом установленная длина образца не меняется.

- нажмите кнопку «+»
- ▶ плотность стежков будет увеличиваться шагами в 0,05 мм
- ▶ тем самым увеличится расстояние между стежками, они станут реже
- нажмите кнопку «-»
- ▶ плотность стежков будет уменьшаться шагами в 0,05 мм
- ▶ тем самым уменьшится расстояние между стежками, они станут плотнее
- нажмите кнопку «Назад» 1
- ▶ появится снова обзор функций



Изменение длины образца 4

- сместите стилусом или пальцем круглую кнопку на экране
- ▶ длина образца (стандарт = 100%) плавно изменяется
- с помощью кнопок «+»/«-» шагами в 1% удлиняйте/укорачивайте или
- нажмите кнопку «+100%» 2
- ▶ длина образца будет увеличиваться шагами в 100%

Максимальная длина составляет 1000%, самая короткая 10%. Некоторые образцы ограничены и не могут быть удлинены до 1000%.



Шитье обратным ходом стежок за стежком

- ▶ последние 200 стежков образца выполняются точно в обратном порядке стежок за стежком



Персональная память, долговременная

- измените, например, длину стежка и ширину зигзага у выбранного образца
- нажмите эту кнопку
- ▶ измененный образец сохраняется в долговременной памяти



Базовая настройка образца строчки

- нажмите эту кнопку
- ▶ все изменения у выбранного образца возвращаются к базовым настройкам и стираются из долговременной памяти



Счетчик стежков

- после достижения нужной длины первого бока петли нажмите кнопку шитья в обратном направлении
- ▶ на экране появляется индикация «auto»
- ▶ выбранный образец временно запрограммирован



Баланс

Для компенсации стежков вперед и назад.



Шитье с изменением направления

- ▶ используйте регулятор ширины строчки для поворота направления шитья образца или комбинации шагами по 0,5°, регулятор длины стежка для поворота шагами по 1° или кнопки прямого выбора для поворота шагами по 45°
- ▶ в левой части экрана показывается выбранное направление шитья
- ▶ начало обозначается белой точкой, а конец - красным крестиком
- ▶ функция шитья в разных направлениях не доступна для всех образцов строчек



Непрерывное шитье в обратном направлении

Швейный компьютер шьет выбранный образец строчки в обратном направлении.

Обзор функций для петель



- нажмите кнопку «Петля»
- выберите тип петли
- нажмите кнопку «i»

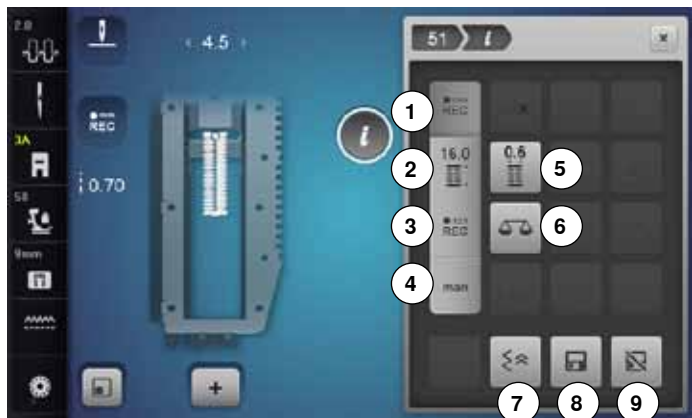

Изменение петли

- 1 Программирование длины петли
- 2 Установка длины петли
- 3 Петля, выполняемая со счетчиком стежков
- 4 Петля, выполняемая в ручном режиме
- 5 Ширина разреза петли
- 6 Баланс
- 7 Шитье обратным ходом стежок за стежком
- 8 Персональная память, долговременная
- 9 Базовая настройка образца строчки



Программирование длины петли

- ▶ кнопка автоматически активирована при выборе петли
- длина петли устанавливается во время шитья спомощью кнопки обратного хода или непосредственно программируется с помощью кнопки ввода длины
- ▶ кнопка будет отключена
- если нужно запрограммировать другую длину, дотроньтесь до кнопки снова



Шитье обратным ходом стежок за стежком

- ▶ последние 200 стежков образца выполняются точно в обратном порядке стежок за стежком



Установка длины петли

Установите длину петли с помощью регуляторов ширины строчки или длины стежка. Показания в мм.



Персональная память, долговременная

- измените, например, длину стежка и ширину зигзага у выбранного образца
- нажмите эту кнопку
- ▶ измененный образец сохраняется в долговременной памяти



Петля, выполняемая со счетчиком стежков

- После достижения нужной длины первого бока петли
- нажмите кнопку шитья в обратном направлении

После достижения нужной длины второго бока петли

 - нажмите кнопку шитья в обратном направлении
 - ▶ на экране появляется индикация «auto»
 - ▶ петля запрограммирована



Базовая настройка образца строчки

- нажмите эту кнопку
- ▶ все изменения у выбранного образца возвращаются к базовым настройкам и стираются из долговременной памяти



Петля, выполняемая в ручном режиме

- выполните петлю в ручном режиме в 5 или 7 этапов (в зависимости от вида петли)
- выбирайте каждый этап стрелками «вверх»/«вниз» или прямым набором



Ширина разреза петли

- установите ширину прореза петли с помощью регуляторов ширины строчки или длины стежка на 0,1-2,0 мм



Баланс

Для компенсации стежков вперед и назад.

Обзор функций для алфавитов



- нажмите кнопку алфавита
- выберите вид алфавита
- нажмите кнопку «i»

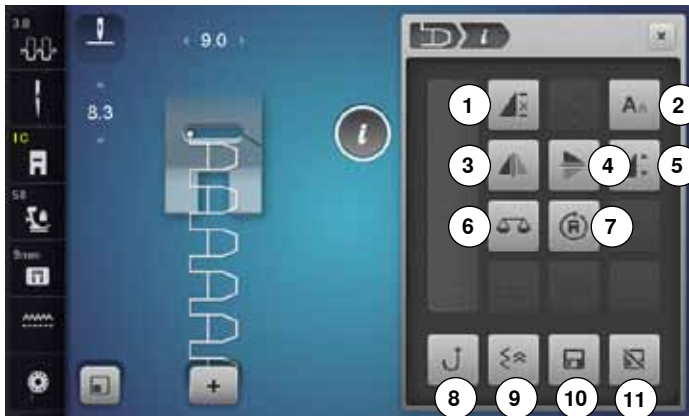

Изменение алфавита

- 1 Повтор образца
- 2 Размер букв алфавита
- 3 Зеркальный переворот влево/вправо
- 4 Зеркальный переворот вверх/вниз
- 5 Изменение длины образца
- 6 Баланс
- 7 Шитье с изменением направления
- 8 Непрерывное шитье в обратном направлении
- 9 Шитье обратным ходом стежок за стежком
- 10 Персональная память, долговременная
- 11 Базовая настройка образца строчки



Повтор образца

- нажмите эту кнопку один раз
 - ▶ появится номер 1: швейный компьютер остановится по окончании отдельного образца или комбинации образцов
- нажмите эту кнопку 2-9 раз
 - ▶ появятся номера 2-9: швейный компьютер остановится по окончании раппорта образца или комбинации образцов, соответствующей выбранному номеру



Размер букв алфавита

- выберите вид алфавита
 - ▶ размер букв = 9 мм
- нажмите эту кнопку
 - ▶ маленькая буква «А» активирована
 - ▶ размер букв уменьшается



Зеркальный переворот влево/вправо

Швейный компьютер шьет выбранный образец отображенным зеркально влево/право.



Зеркальный переворот вверх/вниз

Швейный компьютер шьет выбранный образец отображенным зеркально вверх/вниз - в зависимости от направления шитья.



Изменение длины образца

- сместите стилусом или пальцем круглую кнопку на экране
 - ▶ длина образца (стандарт = 100%) плавно изменяется
- с помощью кнопок «+»/«-» шагами в 1% удлинняйте/укорачивайте или
 - ▶ нажмите кнопку «+100%»
 - ▶ длина образца будет увеличиваться шагами в 100%

Максимальная длина составляет 200%, самая короткая 10%.



Баланс

Для компенсации стежков вперед и назад.



Шитье с изменением направления

- ▶ используйте регулятор ширины строчки для поворота направления шитья образца или комбинации шагами по 0,5°, регулятор длины стежка для поворота шагами по 1° или кнопки прямого выбора для поворота шагами по 45°
- ▶ в левой части экрана показывается выбранное направление шитья
- ▶ начало обозначается белой точкой, а конец - красным крестиком
- ▶ функция шитья в разных направлениях не доступна для всех образцов строчек



Непрерывное шитье в обратном направлении

Швейный компьютер шьет выбранный образец строчки в обратном направлении.



Шитье обратным ходом стежок за стежком

- ▶ последние 200 стежков образца выполняются точно в обратном порядке стежок за стежком



Персональная память, долговременная

- измените, например, длину стежка и ширину зигзага у выбранного образца
- нажмите эту кнопку
 - ▶ измененный образец сохраняется в долговременной памяти



Базовая настройка образца строчки

- нажмите эту кнопку
 - ▶ все изменения у выбранного образца возвращаются к базовым настройкам и стираются из долговременной памяти

Обзор функций для режима комбинирования образцов



- нажмите кнопку «Режим комбинирования образцов»
- выберите образец строчки
- нажмите кнопку «i»

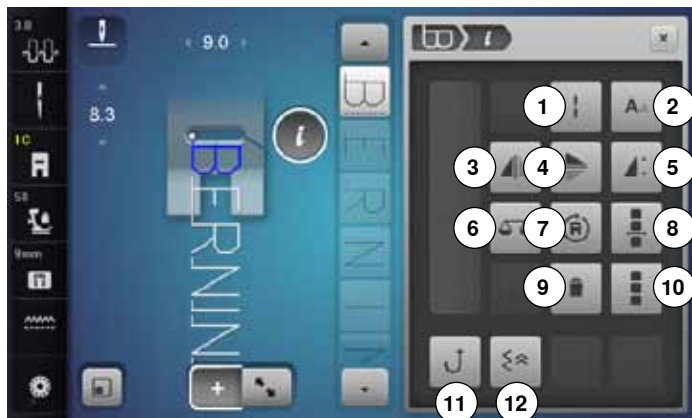

Режим комбинирования образцов

- 1 Удлиненный стежок (без алфавита)
- 2 Размер букв алфавита
- 3 Зеркальный переворот влево/вправо
- 4 Зеркальный переворот вверх/вниз
- 5 Изменение длины образца
- 6 Баланс
- 7 Шитье с изменением направления
- 8 Изменение комбинации у курсора
- 9 Удаление
- 10 Изменение всей комбинации
- 11 Непрерывное шитье в обратном направлении
- 12 Шитье обратным ходом стежок за стежком



Удлиненный стежок (без алфавита)

- швейный компьютер прошивает каждый **второй** стежок (макс. длина стежка 12 мм)
- можно использовать как для рабочих, так и для декоративных стежков

Исключение: Алфавиты



Размер букв алфавита

- выберите вид алфавита
- ▶ размер букв = 9 мм
- нажмите эту кнопку
- ▶ маленькая буква «А» активирована
- ▶ размер букв уменьшается



Зеркальный переворот влево/вправо

Швейный компьютер шьет выбранный образец отображенным зеркально влево/право.



Зеркальный переворот вверх/вниз

Швейный компьютер шьет выбранный образец отображенным зеркально вверх/вниз - в зависимости от направления шитья.



Изменение длины образца

- сместите стилусом или пальцем круглую кнопку на экране
- ▶ длина образца (стандарт = 100%) плавно изменяется
- с помощью кнопок «+»/«-» шагами в 1% удлиняйте/укорачивайте или
- нажмите кнопку «+100%»
- ▶ длина образца будет увеличиваться шагами в 100%

Максимальная длина составляет 1000%, самая короткая 10%. Некоторые образцы ограничены и не могут быть удлинены до 1000%.



Баланс

Для компенсации стежков вперед и назад.



Шитье с изменением направления

- ▶ используйте регулятор ширины строчки для поворота направления шитья образца или комбинации шагами по 0,5°, регулятор длины стежка для поворота шагами по 1° или кнопки прямого выбора для поворота шагами по 45°
- ▶ в левой части экрана показывается выбранное направление шитья
- ▶ начало обозначается белой точкой, а конец - красным крестиком
- ▶ функция шитья в разных направлениях не доступна для всех образцов строчек



Изменение комбинации у курсора

- нажмите эту кнопку
- ▶ откроется экран



Удаление

Отдельный выделенный образец стирается.



Изменение всей комбинации

- нажмите эту кнопку
- ▶ откроется экран



Непрерывное шитье в обратном направлении

Швейный компьютер шьет выбранный образец строчки в обратном направлении.



Шитье обратным ходом стежок за стежком

- ▶ последние 200 стежков образца выполняются точно в обратном порядке стежок за стежком



- нажмите кнопку «Режим комбинирования образцов»
- выберите образец строчки
- нажмите кнопку «i»
- нажмите кнопку позиции курсора

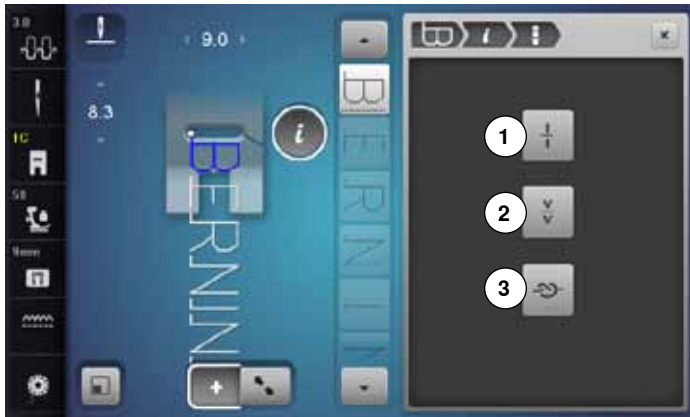

Функции

- 1 Разделение комбинации
- 2 Разрыв комбинации
- 3 Закрепление начала и конца шва



Разделение комбинации

- любая комбинация может быть разделена на несколько фрагментов
- будут прошиваться только те фрагменты, на которых локализован курсор
- для того, чтобы начать шить следующий фрагмент, поместите курсор на этот фрагмент



Разрыв комбинации

- любая комбинация может быть разделена на части как угодно
- после остановки, игла переходит к шитью следующей части



Закрепление начала и конца шва

- программирование функции внутри комбинации образцов
- каждый отдельный образец комбинации может быть закреплён в начале и в конце строчки



- нажмите кнопку «Режим комбинирования образцов»
- выберите образец строчки
- нажмите кнопку «i»
- нажмите кнопку «Изменение всей комбинации»

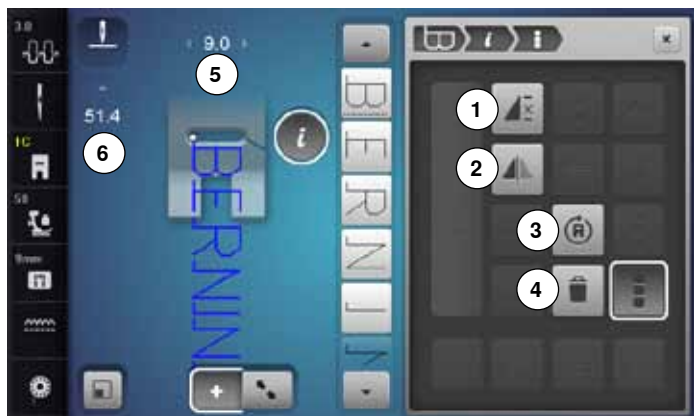

Функции

- 1 Повтор комбинации
- 2 Зеркальный переворот влево/вправо
- 3 Шитье с изменением направления
- 4 Удаление



Повтор комбинации

- нажмите эту кнопку один раз
 - ▶ появится номер 1: швейный компьютер остановится в конце комбинации образцов
- нажмите эту кнопку 2-9 раз
 - ▶ появятся номера 2-9: швейный компьютер остановится по окончании раппорта комбинации образцов, соответствующей выбранному номеру



Настройка длины строчек в комбинации

- нажмите кнопку «Индикатор длины стежка» 6
 - ▶ откроется экран для настройки длины строчек
- нажмите кнопку «Настройка длины строчек в комбинации»
 - ▶ длина всех образцов будет подогнана к самому длинному образцу в пределах комбинации



Зеркальный переворот влево/вправо

Швейный компьютер шьет выбранный образец отображенным зеркально влево/право.



Шитье с изменением направления

- ▶ используйте регулятор ширины строчки для поворота направления шитья образца или комбинации шагами по 0,5°, регулятор длины стежка для поворота шагами по 1° или кнопки прямого выбора для поворота шагами по 45°
- ▶ в левой части экрана показывается выбранное направление шитья
- ▶ начало обозначается белой точкой, а конец - красным крестиком
- ▶ функция шитья в разных направления не доступна для всех образцов строчек



Удаление

Вся комбинация удаляется.



Настройка ширины образцов в комбинации

- нажмите кнопку «Индикация ширины строчки» 5
 - ▶ откроется экран для настройки ширины строчки
- нажмите кнопку «Настройка ширины строчек в комбинации»
 - ▶ ширина всех образцов будет подогнана к самому широкому образцу в пределах комбинации



- нажмите кнопку «Режим комбинирования образов»
- составление комбинации
- нажмите кнопку редактирования
- нажмите кнопку «i»

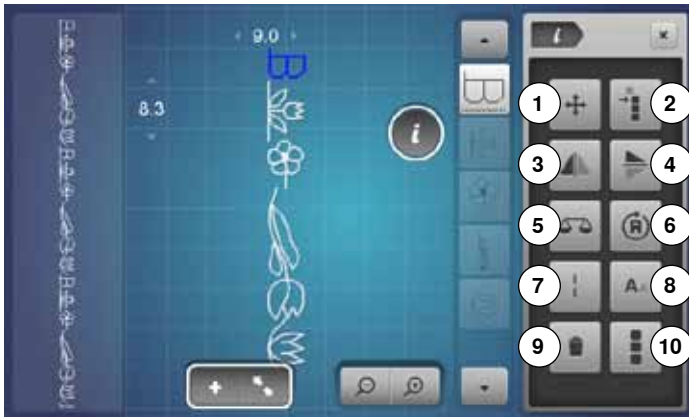

Функции

- 1 Соединительные стежки
- 2 Перемещение отдельных образов или фрагментов комбинации
- 3 Зеркальный переворот влево/вправо
- 4 Зеркальный переворот вверх/вниз
- 5 Баланс
- 6 Шитье с изменением направления
- 7 Удлиненный стежок
- 8 Размер букв алфавита
- 9 Удаление
- 10 Изменение всей комбинации



Соединительные стежки

Откроется экран, чтобы добавить соединительные стежки.



Перемещение отдельных образов из комбинации

Перемещать отдельные образцы из комбинации с места на место по длине, ширине или по диагонали.



Перемещение фрагментов из комбинации

Перемещать фрагменты из комбинации с места на место по длине, ширине или по диагонали.



Зеркальный переворот влево/вправо

Швейный компьютер шьет выбранный образец отображенным зеркально влево/право.



Зеркальный переворот вверх/вниз

Швейный компьютер шьет выбранный образец отображенным зеркально вверх/вниз - в зависимости от направления шитья.



Баланс

Для компенсации стежков вперед и назад.



Шитье с изменением направления

- ▶ используйте регулятор ширины строчки для поворота направления шитья образца или комбинации шагами по 0,5°, регулятор длины стежка для поворота шагами по 1° или кнопки прямого выбора для поворота шагами по 45°
- ▶ в левой части экрана показывается выбранное направление шитья
- ▶ функция шитья в разных направления не доступна для всех образов строчек



Удлиненный стежок

- швейный компьютер прошивает каждый **второй** стежок (макс. длина стежка 12 мм)
- можно использовать как для рабочих, так и для декоративных стежков

Исключение: Алфавиты



Размер букв алфавита

- выберите вид алфавита
- ▶ размер букв = 9 мм
- нажмите эту кнопку
- ▶ маленькая буква «А» активирована
- ▶ размер букв уменьшается



Удаление

Отдельный выделенный образец стирается.



Изменение всей комбинации

- нажмите эту кнопку
- ▶ функции будут активированы

Установочная программа Setup

Обзор экрана программы «Setup»

Установочная программа Setup позволяет настроить сенсорный экран и швейный компьютер, так как Вам удобнее.

После того, как швейный компьютер настроен в соответствии с Вашими личными требованиями, все изменения в программе Setup сохраняются, даже если швейный компьютер отключается.

Исключения будут указаны непосредственно для соответствующей функции.



- нажмите кнопку «Setup»
- ▶ появится экран установочной программы «Setup»



- 1 Настройки по шитью
- 2 Настройки по вышиванию
- 3 Персональные настройки
- 4 Настройки мониторинга
- 5 Настройка звука
- 6 Настройки швейного компьютера

Настройки по шитью



- нажмите кнопку «Настройки по шитью»



- 1 Изменение натяжения верхней нитки
- 2 Управление скоростью шитья
- 3 Закрепление строчки в начале образца
- 4 Программирование кнопок «Функции»



Изменение натяжения верхней нитки

- нажмите кнопку «Натяжение нитки»



- сместите круглую кнопку на экране стилусом или пальцем влево/вправо или
- поверните регуляторы ширины строчки и длины стежка или
- нажмите кнопку «+»/«-»
- ▶ изменение степени натяжения верхней нитки от базового значения **1** на плюс или минус 2
- ▶ 0.0 = базовая настройка



Управление скоростью шитья

- нажмите кнопку «Скорость шитья»



- сместите круглую кнопку на экране стилусом или пальцем влево/вправо или
- поверните регуляторы ширины строчки и длины стежка или
- нажмите кнопку «+»/«-»
- ▶ максимальная скорость шитья **2** меняется
- ▶ число на кнопке в желтой рамке указывает количество стежков в минуту, базовое значение отмечено белой полоской



Закрепление строчки в начале образца

- ▶ функция активирована по умолчанию
- ▶ в начале образца сначала выполняются 4 закрепляющих стежка
- нажмите серую кнопку
- ▶ функция не активна = закрепляющие стежки не будут выполняться



Программирование кнопок «Функции»

- нажмите кнопку «Функции»

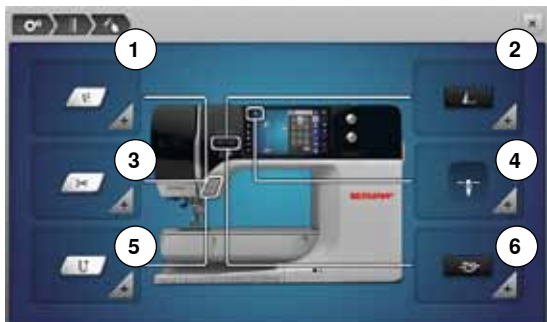

- 1 Приподнятое положение лапки
 - 2 Программа закрепления строчки, автоматическая
 - 3 Автоматический нитеобрезатель и закрепляющие стежки
 - 4 Позиция лапки при остановке иглы «внизу»
 - 5 Программирование кнопки шитья в обратном направлении
 - 6 Программирование кнопки закрепления строчки
- выберите желаемую кнопку



Приподнятое положение лапки

- нажмите кнопку «Приподнятое положение лапки»

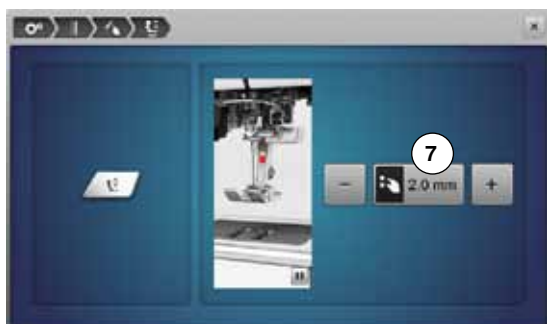

- поверните регуляторы ширины строчки и длины стежка или
- нажмите кнопку «+»/«-»
- можно установить зазор от 0 мм до 7 мм
- ▶ стандартное значение = 2 мм
- ▶ установленное значение величины зазора между материалом и лапкой отображается на кнопке 7

Возврат к базовым установкам

- нажмите кнопку в желтой рамке
- ▶ возвращаются базовые установки



Программа закрепления строчки, автоматическая

- нажмите кнопку закрепления строчки



Число и тип закрепляющих стежков кнопки «Конец образца/закрепление строчки» на передней панели машины можно запрограммировать.

- ▶ стандартный вариант = 4 закрепляющих стежка на одном месте
- нажмите кнопку 8 для выполнения закрепляющих стежков вперед
- можно запрограммировать от 3 до 6 закрепляющих стежков с помощью кнопок «+»/«-»

Автоматический нитеобрезатель

- ▶ если активна кнопка 9, верхняя и нижняя нитки автоматически обрезаются после закрепляющих стежков

Поднятие лапки

- ▶ если активна кнопка 10, лапка после закрепления строчки поднимается
- ▶ если кнопка не активна, лапка остается опущенной



Автоматический нитеобрезатель и закрепляющие стежки

- нажмите кнопку «Нитеобрезатель»



Можно запрограммировать число и тип закрепляющих стежков перед обрезкой нитки.

- ▶ стандартное положение = закрепляющие стежки не запрограммированы
- нажмите кнопку 11
- ▶ кнопка 12 активна
- ▶ на месте будут выполнены 4 закрепляющих стежка
- нажмите кнопку 13 для выполнения закрепляющих стежков вперед
- Кнопками «+»/«-» можно запрограммировать от двух до шести закрепляющих стежков



Позиция лапки при остановке иглы «внизу»

- нажмите кнопку «Позиция лапки»

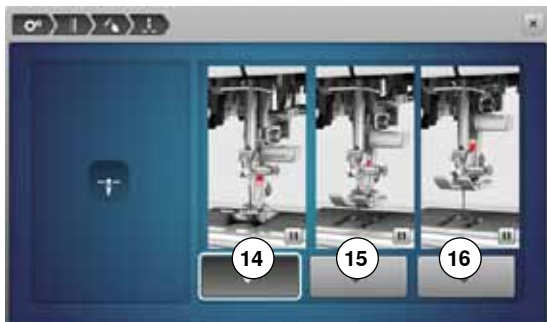

- ▶ если выбрана кнопка **14** лапка остается в нижнем положении при остановке швейного компьютера
- ▶ если выбрана кнопка **15** лапка достаточно приподнята, чтобы позволить поворачивать ткань (приподнятая позиция)
- ▶ если выбрана кнопка **16** лапка поднята до верхнего положения



Программирование кнопки шитья в обратном направлении

- нажмите кнопку шитья в обратном направлении



- ▶ при активной кнопке **17** швейный компьютер при нажатой кнопке обратного хода шьет непрерывно в обратном направлении
- ▶ при активной кнопке **18** швейный компьютер при нажатой кнопке обратного хода шьет обратным ходом стежок за стежком



Программирование кнопки закрепления строчки

- нажмите кнопку закрепления строчки

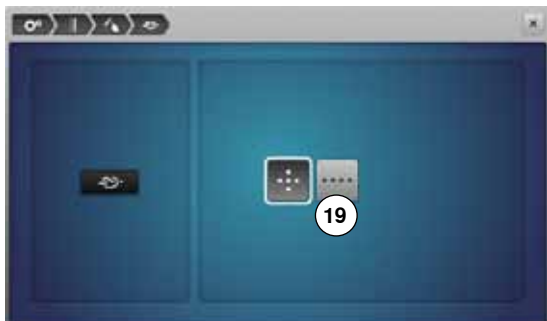

Число и тип закрепляющих стежков кнопки «Закрепление строчки» на передней панели машины можно запрограммировать.

- ▶ стандартный вариант = 4 закрепляющих стежка на одном месте
- нажмите кнопку **19** для выполнения закрепляющих стежков вперед
- можно запрограммировать от 2 до 6 закрепляющих стежков с помощью кнопок «+»/«-»

Настройки по вышиванию



- нажмите кнопку «Настройки по вышиванию»



- 1 Изменение натяжения верхней нитки
- 2 Регулировка скорости вышивания
- 3 Калибровка вышивальных пялец
- 4 Толщина материала
- 5 Включение или выключения закрепляющих стежков
- 6 Обрезка ниток

Скорость работы двигателя **2** и натяжение игольной нитки **1** можно настраивать таким же образом как в режиме шитья (см. стр. 45).

- нажмите желаемую кнопку



Калибровка вышивальных пялец

- нажмите кнопку «Вышивальные пяльцы»

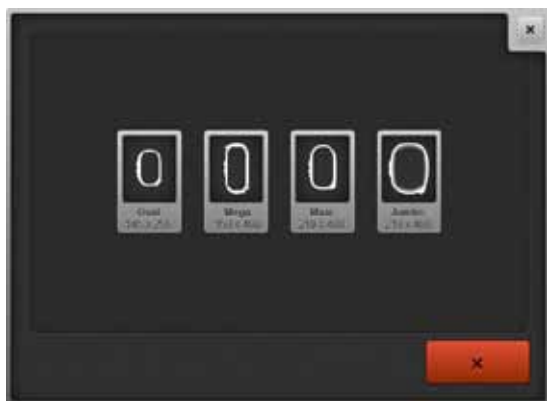

При юстировке пялец игла устанавливается относительно центра пялец. Юстировку пялец можно проводить только при подсоединенном вышивальном модуле.

- выберите требуемый тип пялец и следуйте указаниям, которые будут появляться на экране



- поместите вышивальный шаблон в вышивальные пяльцы
- ▶ машина определяет положение вышивальных пялец и центрирует положение иглы
- если игла располагается **не** в самом центре вышивального шаблона, используйте кнопки со стрелками для правильного позиционирования шаблона
- нажмите эту кнопку ✓
- ▶ поправки сохранены



Толщина материала

- нажмите кнопку «Толщина материала»
- если ткань **7** толще, чем 4 мм, например, махровая ткань, выберите кнопку 7,5 мм или 10 мм
 - ▶ таким образом гарантируется, что пальцы смещаются лишь тогда, когда игла уже не находится в ткани
 - ▶ если выключить и вновь включить вышивальный компьютер, установка возвращается к значению 4 мм



Включение или выключения закрепляющих стежков

функция активирована по умолчанию.

- ▶ после выбора образца вышивки или при обрезке нитки с помощью автоматического нитеобрезателя, 3 закрепляющих стежка будут выполнены после возобновления вышивания
- нажмите серую кнопку
- ▶ функция не активна = закрепляющие стежки не будут прошиты. Тогда необходимо поднять нижнюю нить вручную и держать нитку в начале вышивания



Обрезка ниток

- нажмите кнопку «Обрезка ниток»

- нажмите кнопку **8**
 - ▶ автоматический нитеобрезатель можно включать или отключать при смене цветов ниток после вышивания всех фрагментов определенного цвета
- нажмите кнопку **9**
 - ▶ включить или выключить автоматический нитеобрезатель

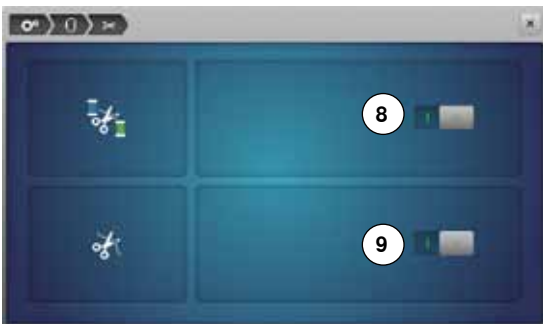

Персональные настройки

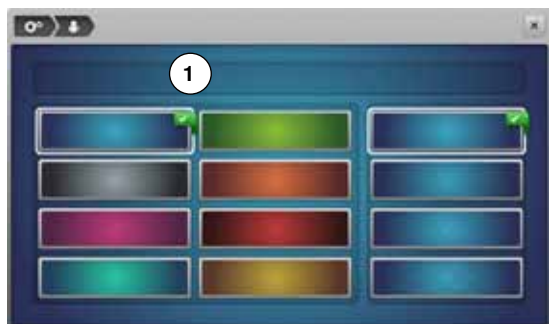

- нажмите кнопку «Личные настройки»
- выберите желаемый цвет экрана и экранные «обои»

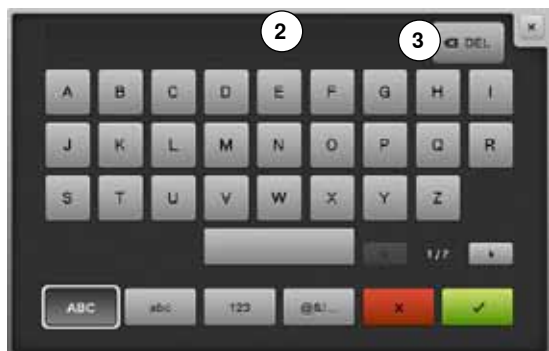

- нажмите текстовую кнопку 1

Приветственное сообщение

- составить или изменить приветственное сообщение 2
Кнопка пробела находится ниже кнопок букв.
 - ▶ приветственное сообщение появляется в текстовом поле 2 над кнопками букв
- нажмите на галочку ✓

Удаление приветственного сообщения

- нажмите текстовую кнопку 2
 - ▶ введенный текст полностью удаляется

Корректировки

- нажмите кнопку 3
 - ▶ введенный текст удаляется по буквам справа налево



- 4 «ABC» - все в верхнем регистре (стандарт)
- 5 «abc» - все в нижнем регистре
- 6 «1,2,3» - цифры и математические символы
- 7 специальные символы «@&!...»

Настройки мониторинга



- нажмите кнопку настройки мониторинга

Можно включать и отключать следующие функции мониторинга:

- 1 Индикатор контроля верхней нитки
- 2 Индикатор контроля нижней нитки

Индикатор верхней/нижней нитки

- ▶ кнопка с открытым глазом = функция включена
 - нажмите серую кнопку
 - ▶ кнопка с закрытым глазом = функция отключена
- Тип звукового сигнала для функций мониторинга устанавливается с помощью настройки звуковых сигналов для функций.

Настройка звука



Звуковые сигналы при выборе образцов стежков/функций/BSR

- нажмите кнопку настройки звука



Звуки можно включать и отключать нажатием кнопки 1.

Выбор образцов стежков и функций 2 может подтверждаться звуковыми сигналами.

- выберите желаемый звуковой сигнал для функций стежков с помощью кнопок 1-4
- звуковой сигнал для стежки квилтов с помощью лапки BSR 3 включается или выключается кнопкой «громкоговоритель»
- нажмите кнопку «громкоговоритель»
- ▶ звуковые сигналы выключаются для соответствующей категории

Настройки швейного компьютера



- нажмите кнопку «Настройки швейного компьютера»



- 1 Выбор языка
- 2 Настройка экрана
- 3 Калибровка экрана
- 4 Базовая установка
- 5 Чистка/Обновление встроенного ПО
- 6 Информация



Выбор языка

- нажмите кнопку «Выбор языка»
- выберите желаемый язык





Настройка экрана

- нажмите кнопку «Изменение настройки экрана»



Яркость

- сместите круглую кнопку **1** в верхней части экрана стилусом или пальцем влево/вправо или
- поверните регулятор ширины строчки или
- нажмите кнопку «+»/«-»
- ▶ яркость экрана меняется
- ▶ значение базовой настройки отмечается белой точкой
- ▶ изменения отображаются на кнопке в желтой рамке

Подсветка

- ▶ когда кнопка **2** активна - подсветка области шитья включена
- нажмите серую кнопку
- ▶ подсветка области шитья выключена

Яркость подсветки

- сместите круглую кнопку **3** на экране стилусом или пальцем влево/вправо или
- поверните регулятор длины стежка или
- нажмите кнопку «+»/«-»
- ▶ яркость подсветки меняется
- ▶ значение базовой настройки отмечается белой точкой
- ▶ изменения отображаются на кнопке в желтой рамке



Экран калибровки можно и открыть следующим образом:

- выключите швейно-вышивальный компьютер
- нажмите две кнопки позиционирования иглы на передней панели и удерживайте их нажатыми
- включите швейно-вышивальный компьютер и, как только откроется экран калибровки, отпустите две клавиши



Калибровка экрана

- нажмите кнопку калибровки экрана
- нажмите стилусом на середину крестика
- ▶ крестик перемещается на следующую позицию
- повторяйте эту операцию пока не откалибруете все три показанные позиции
- ▶ экран закрывается
- ▶ настройки сохранены





Базовая установка

- нажмите кнопку «Базовая установка»



Возврат к базовым установкам

Теперь можно выбрать одну из следующих трех опций:

- 1 Восстановление настроек для шитья
- 2 Восстановление настроек для вышивания
- 3 Восстановление всех настроек

- нажмите на соответствующую кнопку, чтобы восстановить базовые настройки
- нажмите на галочку ✓



Стереть собственные данные

Теперь можно выбрать одну из следующих трех опций:

- 4 Шитье «Персональная программа»
- 5 Вышивание «Собственные образцы»
- 6 Вышивание «USB Memory Stick» (накопитель должен быть подсоединен к швейному компьютеру)

- нажмите соответствующую кнопку данных, которые должны быть удалены
- нажмите на галочку ✓
- ▶ данные удаляются

Исключения:

Для натяжения ниток, яркости, подсветки, заднего фона и частоты вращения нужно сознательно восстановить базовые настройки для соответствующей функции.

Чистка/Обновление встроенного ПО



- нажмите кнопку «Чистка/Обновление встроенного ПО»



- 1 Калибровка лапки с салазками для петель № 3 А
- 2 Обновление встроенного ПО швейного компьютера
- 3 Чистка нитевдевателя
- 4 Чистка швейного компьютера
- 5 Позиция вышивального модуля для упаковки



Калибровка лапки с салазками для петель № 3А

- нажмите кнопку калибровки



- установите лапку с салазками для петель № 3 А
 - нажмите кнопку пуска-остановки
 - ▶ лапка с салазками для петель передвигается вперед и назад
 - ▶ лапка калибруется и на экране швейного компьютера и появится сообщение, что калибровка прошла успешно
- Петельная лапка настроена под данный конкретный швейный компьютер и должна использоваться только с ним.

Обновление (апдейт)

ВНИМАНИЕ!

Не отсоединяйте накопитель BERNINA USB Stick до тех пор, пока не появится сообщение об успешном завершении обновления ПО.



- подсоедините накопитель BERNINA USB Stick с новой версией программного обеспечения
 - нажмите кнопку «update» (обновление)
- Рекомендуется сохранить данные и установки швейного компьютера перед обновлением.

- нажмите кнопку 1
 - ▶ данные швейного компьютера сохраняются на USB-Stick
 - нажмите кнопку 2 «update», чтобы запустить обновление
- Новое программное обеспечение будет установлено, если:
- ▶ накопитель BERNINA USB Stick подсоединен
 - ▶ имеется достаточно свободной памяти
 - ▶ на накопителе находится правильная версия ПО
 - ▶ данные и настройки принимаются

Если обновление прошло успешно, появится соответствующее сообщение и Ваш швейный компьютер снова готов к работе.



- ▶ если процедура обновления не может быть запущена, или если возникнут проблемы при выполнении процедуры, появится сообщение об ошибке

Если данные и настройки после обновления не находятся на швейном компьютере:

- нажмите кнопку **3**
- ▶ данные, сохраненные на USB-Stick, теперь сохраняются в швейном компьютере



Актуальную версию программного обеспечения можно загрузить на www.bermina.com



Чистка нитевдевателя

- нажмите кнопку «Чистка»
- чистите нитевдеватель согласно указаниям

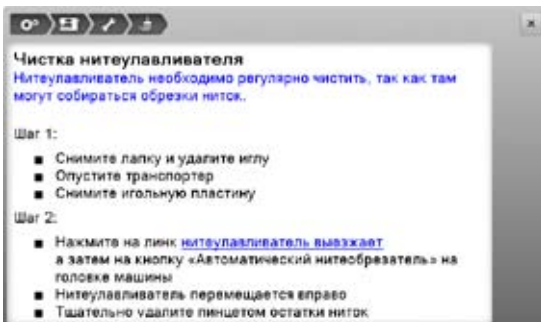

Чистка швейного компьютера

- нажмите кнопку «Смазка»
- смазывайте швейный компьютер согласно указаниям и анимации на экране

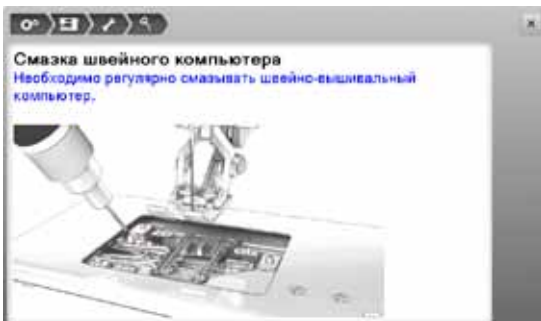

Позиция для упаковки

Нельзя передвигать вышивальную консоль вышивального модуля рукой! Следуйте экранным инструкциям, чтобы перевести вышивальный модуль в необходимое положение для размещения в оригинальной упаковке.

- нажмите кнопку для правильной установки консоли



Информация



- нажмите кнопку «Информация»



- 1 Версия
- 2 Данные дилера
- 3 Сервисные данные



Версия

- нажмите кнопку «Версия»



- ▶ отображается информация об актуальной версии встроенного ПО швейного компьютера и подключенного вышивального модуля
- ▶ отображается также полное число выполненных стежков и число стежков, выполненных после последнего технического обслуживания машины специалистом BERNINA



Данные дилера

- нажмите кнопку «Данные о дилере»



- нажмите соответствующую серую кнопку
- Вы можете ввести следующую информацию о Вашем дилере BERNINA:
- название магазина
 - адрес
 - номер телефона
 - веб-сайт или адрес e-mail



Сервисные данные

- нажмите кнопку «Сервисные данные»



Сервисные данные о текущем состоянии Вашего швейного компьютера можно сохранить на BERNINA USB-Stick и отослать Вашему дилеру BERNINA:

- подключите BERNINA USB-Stick к Вашему швейно-вышивальному компьютеру
- нажмите кнопку «LOG»
- ▶ данные сохраняются на накопителе USB-Stick
- отсоедините накопитель USB-Stick

Учебная программа

Обзор тем учебной программы Tutorial

Учебная программа дает информацию и пояснения по разным вопросам шитья и вышивания.



- нажмите кнопку «Учебная программа»
- ▶ появится экран учебной программы «Tutorial»



- 1 Нитка/Заправка нитки
- 2 Техники по шитью
- 3 BSR
- 4 Вышивание
- 5 Прижимная лапка
- 6 Петли для пуговиц
- 7 Квилтинг
- 8 Устранение неполадок
- 9 Игла
- 10 Прочее
- 11 Коленоподъемник системы свободных рук



- выберите нужную тему, например «Лапка»
- ▶ появится список тем, касающихся прижимной лапки
- выберите нужную тему, например «Замена лапки»



- ▶ появится информация по выбранной теме
- для просмотра текста на экране используйте регуляторы ширины строчки или длины стежка или пальцем передвигайте изображение на экране



- нажмите кнопку «Дальше»
- ▶ откроется следующая страница



- нажмите кнопку «Назад»
- ▶ откроется предыдущая страница



- нажмите кнопку «Выход»
- ▶ экран учебной программы закрывается
- ▶ появится последний экран, с которым Вы работали до учебной программы

Консультант по шитью

Обзор тем консультанта по шитью

Программа «Консультант по шитью» дает информацию и оказывает помощь по различным вариантам техники шитья. Если указать тип ткани и желаемую технику шитья, программа подскажет, какие лучше выбрать иглы, лапку и т.п.

▶ сила прижима лапки и натяжение верхней нитки будут установлены автоматически



- нажмите кнопку «Консультант по шитью»
- ▶ появится экран консультанта по шитью



- 1 Легкие ткани
- 2 Ткань средней плотности
- 3 Плотная ткань
- 4 Джинсовая
- 5 Тонкий трикотаж
- 6 Трикотаж средней плотности
- 7 Тяжелые вязаные материалы
- 8 мех
- 9 Махровые ткани
- 10 Ворсистые материалы
- 11 Кожа и винил
- 12 Тюль и кружево

Обзор техники шитья/Рекомендации



- выберите желаемый тип ткани и нажмите соответствующую кнопку, например, «Легкие ткани»



- 1 Швы
- 2 Обработка краев
- 3 Потайной шов
- 4 Петля
- 5 Застежка «молния»
- 6 Выполнение декоративных строчек
- 7 Машинная стежка
- 8 Свободная машинная стежка
- 9 Applique

- выберите желаемую технику шитья и нажмите соответствующую кнопку, например, «Петли для пуговиц»

Если желаемая техника шитья не входит в список, выберите похожую технику.

▶ отображаются рекомендации по выбранной Вами технике шитья и для выбранного типа ткани

- нажмите на галочку ✓
- ▶ появится экран с запрограммированным образцом строчки

Закрыть экран консультанта по шитью

- нажмите ✕

Программа помощи

Программа помощи содержит информацию об отдельных образцах стежков и экранных функциях.



- нажмите кнопку программы помощи
- нажмите на желаемый образец строчки или функцию



Образцы строчек

На этом экране отображается следующая информация:

- ▶ название образца строчки
- ▶ подходящие материалы
- ▶ рекомендация

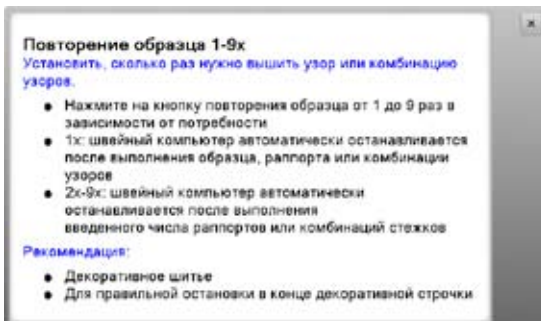

Функции

На этом экране отображается следующая информация:

- ▶ название функции
- ▶ пояснения по данной функции
- ▶ рекомендация

Выход из программы помощи

- нажмите кнопку «Выход»
- ▶ программа помощи закроется
- ▶ появится последний экран, с которым Вы работали до учебной программы

Баланс

Рабочие и декоративные строчки

Швейный компьютер тестируется и настраивается оптимальным образом еще на заводе BERNINA. Но применение разных типов тканей, ниток и прокладочных материалов может отрицательно повлиять на выполнение запрограммированных стежков. Это влияние можно скорректировать с помощью системы электронного баланса, позволяющей при необходимости приспособить выполнение стежков к свойствам ткани.



- нажмите кнопку «i»
- нажмите кнопку «Баланс»



Рабочие и декоративные строчки

- ▶ в левой части экрана отображается оригинальный вид стежка (запрограммированный)
- ▶ в правой части экрана будут наглядно видны изменения, которые вы будете вносить в оригинальный вид стежка



Корректировка

Если стежок, который машина шьет на ткани (например, сотовый стежок), не сомкнут и выглядит неправильно:

- поворачивайте регулятор длины стежка или нажмите кнопку «+»/«-» до тех пор, пока вид стежка в правой части экрана не будет совпадать с видом образца, который получился у Вас на ткани
- ▶ изменение отображается номером на кнопке в желтой рамке
- нажмите кнопку «Выход» или «i»
- ▶ корректировки сохраняются
- ▶ появится последний экран, с которым Вы работали до учебной программы



Образцы стежков с поперечным движением транспортера

- ▶ в левой части экрана отображается оригинальный вид стежка (запрограммированный)
- ▶ в правой части экрана будут наглядно видны изменения, которые вы будете вносить в оригинальный вид стежка

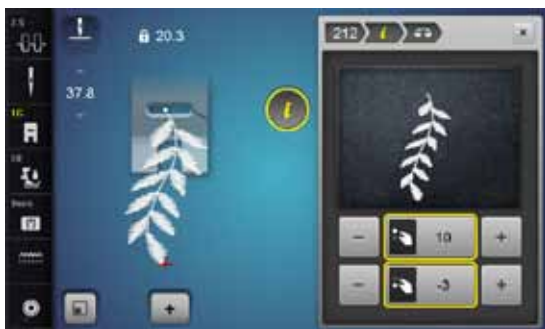

Стежок, выполненный на материале, например, № 212, искажен по длине и ширине.

Корректировка в продольном направлении

- поворачивайте регулятор длины стежка или нажмите кнопку «+»/«-» до тех пор, пока вид стежка в правой части экрана не будет совпадать с видом образца, который получился у Вас на ткани

Корректировка в поперечном направлении

- поворачивайте регулятор ширины строчки или нажмите кнопку «+»/«-» до тех пор, пока вид стежка в правой части экрана не будет совпадать с видом образца, который получился у Вас на ткани

Возврат к базовым установкам

- нажмите кнопку «i»
- нажмите кнопку баланса в желтой рамке
- нажмите кнопку в желтой рамке
- ▶ восстанавливается базовая установка



ECO

Описание режима «есо»

Если Вы прерываете работу со швейно-вышивальным компьютером на длительное время и не хотите его выключать, то можно перевести его в режим экономии энергии.



Включение режима ECO (режим экономии энергии)

- нажмите кнопку «есо»
- ▶ экран станет темным
- ▶ потребление энергии сократится и подсветка области шитья будет отключена

Это режим может также использоваться для защиты машины от детей. На экране нельзя выбрать никакую функцию (кнопки заблокированы), и запустить машину не получится.

Выключение режима ECO

- нажмите кнопку «есо»
- ▶ швейный компьютер снова готов к работе

Рабочие строчки

Обзор рабочих строчек



- нажмите кнопку «Рабочие строчки»
- ▶ рабочие строчки отображаются на экране
- с помощью стрелок можно посмотреть все образцы рабочих строчек

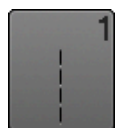

1 Прямая строчка

Для всех видов неэластичных материалов; для всех работ, требующих прямых строчек, например, стачивание, простегивание, вшивание застежек «молния»



8 Сотовая строчка

Для всех видов трикотажа, а также гладких тканей; видимые швы для белья, одежды, скатертей и т.п.



2 Строчка зигзаг

Обшивка краев, пришивание резинок и кружева



9 Потайная строчка

Для большинства видов материалов; потайные швы, фестончатая подшивка на мягком джерси и тонких тканях, декоративные швы



3 Оверлочная строчка

Для тонкого джерси, эластичных оверлочных швов и эластичной подрубки



10 Двойная оверлочная строчка

Для всех видов трикотажных материалов; оверлочный шов = сшивание и обметывание в ходе одной операции



4 Строчка «серпантин»

Для большинства материалов; штопка строчкой «серпантин», нашивание заплат, усиление кромок и т.п.



11 Сверхэластичная строчка

Для сверхэластичных материалов; эластичный открытый шов для одежды



5 Программа закрепления строчки

Для всех видов материалов: закрепление начала и конца шва при работе прямым стежком



12 Гофрирующая строчка

Для большинства видов тканей; пришивание резинок, стачные швы = края материала соединяются встык, декоративные строчки



6 Тройная прямая строчка

Для носких швов на плотных материалах отделочные швы



13 Растяжимая краеобметочная строчка

Для средней плотности трикотажных и махровых материалов и прочных тканей: оверлочные швы, плоские соединительные швы



7 Тройная строчка зигзаг

Для износостойких швов на прочных материалах видимых отделочных швов



14 Строчка «джерси»

Для ткани джерси; видимые швы на белье и свитерах, заплаты на трикотаже

**15 Универсальная строчка**

Для плотных материалов, таких как фетр, кожа. Плоские соединительные швы, видимые швы, нашивание резинки, декоративная строчка

**24 Программа закрепки**

Усиление прорези карманов, пришивание шлевок и т.п.

**16 Прошитый зигзаг**

Обработка и укрепление кромок, пришивание резинки, декоративная строчка

**25 Программа закрепки**

Усиление прорези карманов, пришивание шлевок, укрепление молний и конец строчки

**17 Строчка «лайкра»**

Для лайковых материалов, для плоских соединительных швов и подшивки, обработки швов на изделиях женской галантереи

**26 Крупные «мушки»**

Для плотных и средней плотности материалов; усиление прорези карманов, молнии, шлицы и разреза

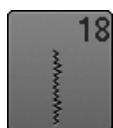
**18 Эластичная строчка**

Для сверхэластичных материалов; открытый шов для спортивной одежды

**27 Малые «мушки»**

Для тонких и средней плотности материалов; усиление прорези карманов, молнии, шлицы и разреза

**19 Усиленный оверлочный шов**

Для средней плотности трикотажных и махровых материалов; оверлочные швы, плоские соединительные швы

**29 Потайная строчка (узкая)**

Для подшивки потайным швом на тонких материалах

**20 Трикотажный оверлочный шов**

Для всех видов трикотажных материалов, изделий ручной и машинной вязки; оверлочный шов = сшивание и обметывание в ходе одной операции

**31 Трехстежковая прямая строчка с удлиненным стежком**

Для износостойких швов на прочных материалах видимых отделочных швов

**21 Сметочная строчка**

Швы, подшивка, и т.п. временно

**32 Одиночный прямой стежок**

Соединяющий стежок между двумя отдельными образцами декоративных стежков. Обычно используется в режиме комбинаций

**22 Простая программа штопки**

Автоматическая штопка на легких и средней плотности материалах

**33 Три одиночных прямых стежка**

Соединяющий стежок между двумя отдельными образцами декоративных стежков. Обычно используется в режиме комбинаций

**23 Усиленная программа штопки**

Автоматическая штопка на плотных материалах

**34 Усиленная программа штопки**

Используется для штопки при применении функции постоянного обратного шитья

Выбор образца строчки

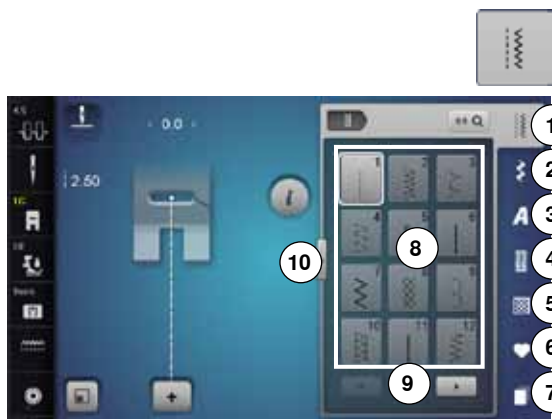

Прямой выбор, вариант 1

- выберите желаемую категорию 1-5

- 1 Рабочие строчки
- 2 Декоративные строчки
- 3 Алфавиты
- 4 Петли для пуговиц
- 5 Стежки для квилтов
- 6 Персональная программа/Мемору (память)
- 7 История

- ▶ имеющиеся образцы стежков отображаются в части экрана 8
- выберите желаемый образец строчки
- стрелки 9 помогут Вам просмотреть все образцы стежков в этой категории



Прямой выбор, вариант 2

- выберите желаемую категорию 1-5
- нажмите кнопку 10
- ▶ изображение на экране меняется
- ▶ количество видимых образцов намного больше
- ▶ все остальные образцы станут видимыми при нажатии кнопок прокрутки
- ▶ непосредственно видны категории, например, при декоративных строчках
- нажмите кнопку 10 снова
- ▶ экран возвращается в исходное положение



Выбор образца нажатием соответствующей кнопки прямого выбора

- нажмите кнопку «0-9»
- ▶ в секции экрана 13 отображаются кнопки с цифрами для ввода номера строчки
- введите номер строчки
- ▶ номер выбранной строчки появится в поле 11
- нажмите кнопку 12
- ▶ последнее число удаляется
- нажмите кнопку 11
- ▶ весь номер будет удален
- подтвердите выбор кнопкой 14

Отмена

- нажмите кнопку «0-9»
- нажмите кнопку 15
- ▶ появится последний экран, с которым Вы работали до учебной программы



Неправильный выбор номера стежка будет отмечен в поле 11 тремя знаками вопроса.

Настройка параметров образцов строчек

В зависимости от материала и применения образец строчки может быть индивидуально изменен. Описанные ниже корректировки могут быть применены ко всем рабочим и многими декоративным строчкам.



Персональная память неограничена; она может вместить любое число изменений стежков:

- Длина стежка
- Ширина строчки
- Позиция иглы
- Увеличение длины образца
- Зеркальное отображение
- Удлиненный стежок
- Натяжение нитки
- Баланс
- Повтор образца 1-9х

Персональная память, кратковременная

Все изменения длины стежка и ширины строчки автоматически сохраняются.

Пример:

- применить измененный стежок (например, зигзаг)
- после этого выбрали и стали шить другие стежки - например, прямые
- при повторном вызове индивидуально измененного стежка зигзаг изменения остаются

Возврат к базовым настройкам

Отдельные стежки можно вручную вернуть к базовым настройкам.

- нажмите на индикатор ширины строчки/длины стежка и на соответствующем экране кнопку в желтой рамке или
- нажмите кнопку «+» или «-»
- сместите стилусом или пальцем круглую кнопку на экране
- нажмите клавишу «clr»
- ▶ все изменения **выбранного** стежка восстанавливаются с оригинальными параметрами
- выключите швейный компьютер
- ▶ все изменения всех стежков стираются из памяти

Персональная память, постоянная

Запрограммированные фирмой BERNINA базовые настройки можно изменить и сохранить. Изменения сохраняются и при выключении швейного компьютера.



Изменение базовых настроек

- выберите образец строчки, например, зигзаг
- измените длину ширину строчки и длину стежка с помощью поворотных регуляторов



Сохранение изменений

- нажмите кнопку «i»
- нажмите кнопку «Сохранить»
- нажмите кнопку «Выход» или «i»
- ▶ изменения будут сохранены



Возврат к базовым установкам

- нажмите кнопку «i»
- нажмите кнопку «Восстановление базовых настроек»
- нажмите кнопку «Выход» или «i»
- ▶ базовая настройка восстанавливается

Изменение длины стежка и ширины строчки



- поверните регуляторы или
 - нажмите на индикатор ширины строчки или длины стежка
 - нажмите кнопку «-»/«+» на экране или
 - сместите стилусом или пальцем круглую кнопку на экране
- Можно изменить во время шитья.



Для рабочих стежков и стежков квилта будет указана эффективная длина стежка **1**.



Для других образцов, включая алфавиты, будет указана общая длина образца **2**. Эффективная длина **3** видима только при открытом экране длины стежка.

Примеры применения для рабочих строчек

Прямая строчка



Лапка для реверсных стежков № 1C/1D

Прямая строчка № 1

После включения швейного компьютера всегда появляется прямая строчка.

- ▶ игла находится наверху

Применение

Для всех материалов.



Выберите длину стежка в зависимости от свойств ткани

Например, для джинсовых тканей применяйте более длинные стежки (3-4 мм), для тонких тканей - короткие стежки (2-2,5 мм).

Выберите длину стежка в зависимости от свойств нитки

Например, для стежки многокруточными толстыми нитями следует увеличивать длину стежка до 3-5 мм.

Активируйте нижнее положение иглы

Материал не смещается при окантовке или поворачивании.

Тройная прямая строчка



Лапка для реверсных стежков № 1C/1D

Трехстежковая прямая строчка № 6

Открытый шов

Износостойкий шов для жестких и плотных тканей, таких как джинсовая или вельвет.



При работе с жесткими или очень плотными тканями

Джинсовая игла и джинсовая лапка № 8 облегчают работу с джинсовыми тканями или парусиной.

Декоративное простегивание

Увеличьте длину стежка и используйте трехстежковую прямую строчку для декоративного простегивания джинсовых материалов.

Тройная строчка зигзаг



Лапка для реверсных стежков № 1С/1D

Трехстежковая строчка зигзаг № 7

При работе с плотными материалами как джинсовые ткани, чехлы для шезлонгов, маркизы.



Края на часто стираемых предметах. Сначала обработайте края подгибки. При очень грубых материалах используйте джинсовую иглу.

Застежка «молния»

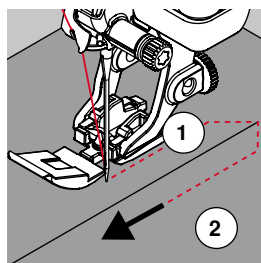
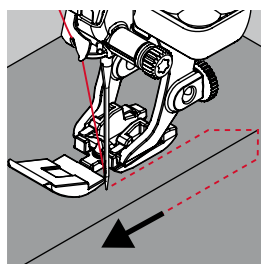

Лапка для «молний» № 4D

Прямая строчка № 1

Подготовка

- выполните шов до метки начала застежки
- выполните закрепляющие стежки в конце шва
- участок с застежкой молния стачайте длинными стежками
- обработайте срезы припусков на шов
- разутюжьте шов
- распорите участок, выполненный длинными стежками
- приметать застежку «молния»: приметайте застежку «молния» под материалом так, чтобы сгибы материала смыкались на середине застежки

Вшивание застежек «молния»

- на несколько сантиметров раскройте застежку
- сместите иглу вправо
- начинайте шить с левой верхней стороны
- направляйте лапку таким образом, чтобы игла прокалывала тесьму молнии вдоль звеньев застежки
- перед ползунком остановите машину (игла в нижнем положении)
- поднимите лапку
- снова закройте застежку
- продолжайте шить до конца разреза (нижнее положение иглы)
- поднимите лапку
- поверните ткань
- прошейте до другой стороны застежки и остановите машину (нижнее положение иглы)
- поднимите лапку
- снова поверните ткань
- прострочите вторую сторону снизу вверх

Альтернативно: пришивание застежки с обеих сторон снизу вверх

Этот способ применяется на всех материалах с ворсом (например, бархата).

- подготовьте застежку как описано выше
- начинайте шить в середине шва с конца застежки, игла в правой позиции
- шейте наискось к ряду зубчиков застежки молнии
- прострочите первую сторону 1 снизу вверх
- сместите иглу влево
- прострочите вторую сторону 2 точно так же снизу вверх



Нельзя прошивать возле ползунка застежки «молния»

- прошейте примерно до 5 см до ползунка застежки «молния»
- опустите иглу, поднимите лапку, раскройте застежку и прошейте до конца (используйте коленоподъемник)

Перемещение ткани в начале шитья

- в начале шитья удерживайте нитки. При необходимости слегка оттяните их вместе с материалом назад (только несколько стежков) или
- шейте сначала примерно 1-2 см в обратном направлении, а потом продолжайте шить как обычно

При большой плотности тесьмы «молнии» или материала

Применяйте иглу № 90-100 = более равномерные стежки.

Свободная штопка

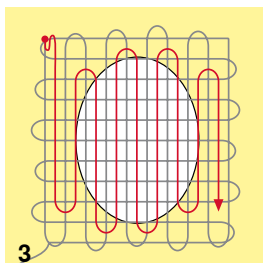
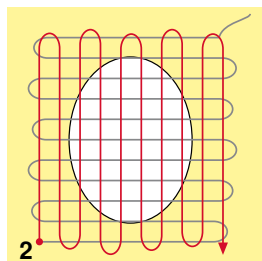
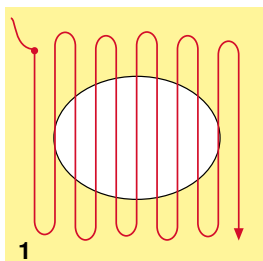
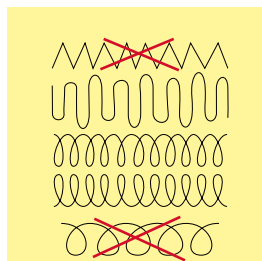

Лапка для штопки № 9 (специальные принадлежности)

Прямая строчка № 1

Дырки или протертые места

«Замена» нитей основы и поперечных нитей на любом материале.

Подготовка

- опустите транспортер
- установите приставной столик
- закрепите материал в штопальных пяльцах (спец. принадлежность)
- ▶ место починки останется равномерно растянутым, стягивания материала не произойдет

Шитье

- направляйте ткань вручную равномерно слева направо, без жесткого прижима
- при перемене направления закругляйте строчку. Острые углы могут вызвать опасность образования дыр и обрыва нитки
- обрабатывайте края стежками неравномерной длины. Нитка лучше распределяется в ткани

1 Первые ряды соединительных ниток

- прошейте первые соединительные нити не слишком плотно, перекрывая поврежденное место
- обрабатывайте края стежками неравномерной длины
- поверните ткань на 90°

2 Перекрытие первых соединительных нитей

- прошейте первые соединительные нити не слишком плотно
- поверните ткань на 180°

3 Завершение штопки

- закончите штопку разреженными строчками



Если стежки выглядят некрасиво

- если нитки выступают наружу, передвигайте ткань помедленнее
- если на изнанке образуются узелки, передвигайте ткань быстрее

Обрыв нитки

При обрыве нитки ткань следует передвигать более равномерно.

Штопка, автоматическая



Лапка для реверсных стежков № 1С
Лапка с салазками для петель № 3А

Простая программа штопки № 22

Быстрая штопка протертых мест или разрывов
«Замена» нитей основы на любом материале.

Подготовка

- растяните тонкие материалы в вышивальные пальцы (приобретаются дополнительно)
- ▶ место починки останется равномерно растянутым, стягивания материала не произойдет

Штопка с помощью лапки для реверсных стежков № 1С

Начинайте шить от верхней левой части.

- прострочите первую строчку нужной длины
- остановите машину
- нажмите кнопку шитья в обратном направлении
- ▶ длина будет запрограммирована и штопка будет проходить автоматически
- когда программа штопки будет завершена
- ▶ швейный компьютер автоматически остановится
- нажмите клавишу «clr»
- ▶ запрограммированная длина участка штопки удаляется

Штопка с лапкой с салазками для петель № 3А

- штопка дыр или протертых мест
- длина штопки макс. 3 см
- порядок работы такой же, как с лапкой для реверсных стежков № 1С



Укрепление разрывов

Подложите тонкую ткань или подклейте тонкую прокладку.

Место штопки «перекашивается»

Корректировка с помощью функции баланса (подробнее о функции баланса см. на стр. 60).

Штопка, усиленная, автоматическая

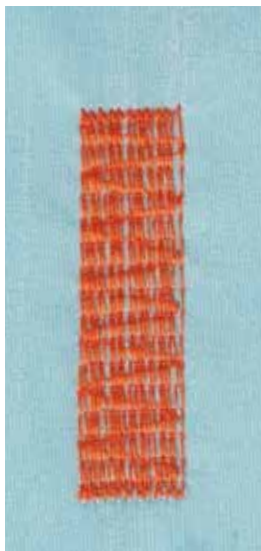

Лапка с салазками для петель № 3А

Усиленная программа штопки № 23

Быстрая штопка протертых мест или разрывов

«Замена» нитей основы на любом материале.

Подготовка

- растяните тонкие материалы в вышивальные пальцы (приобретаются дополнительно)
- ▶ место починки останется равномерно растянутым, стягивания материала не произойдет

Штопка с лапкой с салазками для петель № 3А

Начинайте шить от верхней левой части.

- прострочите первую строчку нужной длины
- остановите машину
- нажмите кнопку шитья в обратном направлении
- ▶ длина будет запрограммирована и штопка будет проходить автоматически
- когда программа штопки будет завершена
- ▶ швейный компьютер автоматически остановится
- нажмите клавишу «clr»
- ▶ запрограммированная длина участка штопки удаляется



Если штопка не перекрыла всю поврежденную поверхность

Переместите ткань под лапкой, чтобы продолжить штопку поврежденного места. Начинать шить; программа может быть повторена много раз (длина уже запрограммирована и сохранена).



Прямым введением значения длины (см. стр. 38) можно запрограммировать длину штопки до 30 мм.

Программа штопки, усиленная

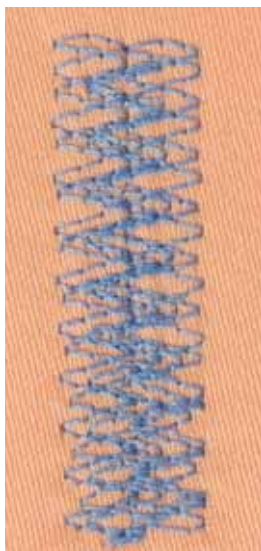

Лапка для реверсных стежков № 1С

Программа штопки № 34

Программа штопки № 34 полезна для починки предметов одежды из плотной ткани, таких, как джинсы или рабочая одежда.

Обработка края



Лапка для реверсных стежков № 1С

Строчка зигзаг № 2

- для всех материалов
- для обработки края
- для эластичных швов
- для декоративных работ

Обработка края

- край материала направляется по середине подошвы лапки
- зигзаг не должен быть слишком широким
- стежок не должен быть слишком длинным
- игла с одной стороны зигзага должна втыкаться в материал, а с другой стороны выходить за его край
- края материала должны оставаться плоскими и не заворачиваться
- используйте штопальные нитки для тонких материалов

Плотный зигзаг (гладьевой валик)

- плотный, узкий зигзаг (длина стежка 0,5-0,7 мм)
- используйте плотный зигзаг для аппликаций, вышивания и др.



Альтернативно можно использовать гладьевый стежок № 1354.

Двойная оверлочная строчка



Лапка для реверсных стежков № 1С

Оверлочная лапка № 2А

Двойная оверлочная строчка № 10

Закрытый шов

Двойная оверлочная строчка для рыхлых трикотажных материалов и в качестве поперечного шва на вязаных изделиях.



Трикотаж

- чтобы не повредить тонкие ячейки материала, применяйте новую иглу «джерси»
- при необходимости ослабляйте прижим лапки

Шитье на эластичных материалах

При необходимости применяйте иглу для эластичных материалов (130/705 H-S).

Простегивание краев

Лапка потайного стежка № 5

Лапка для реверсных стежков № 1С

Лапка для отделки узких кромок № 10/10С/10D (специальные принадлежности)

Прямая строчка № 1

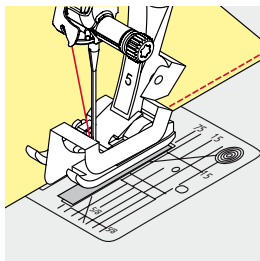

Обработка края

Наружные кромки

- расположите край материала слева от направляющей детали лапки потайного стежка
- левая позиция иглы выбирается на желаемом расстоянии от края

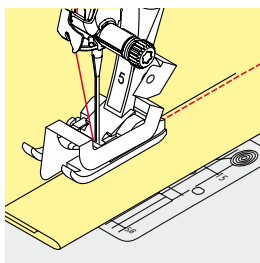

Подогнутые края

- расположите край материала (внутренний верхний край подгиба) справа от направляющей детали лапки потайного стежка
- выберите самую правую позицию иглы, чтобы шить на верхнем крае подгиба



Лапка потайного стежка № 5

Левая позиция иглы или крайняя правая.

Лапка для реверсных стежков № 1С и лапка для отделки узких кромок № 10/10С/10D (специальная принадлежность)

Все позиции игл возможны.

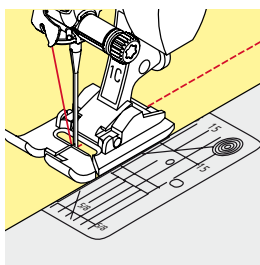

Отстрачивание кромок на расстоянии от края

Направление материала

Использование лапки в качестве направляющей:

- край материала направляется вдоль края лапки

Использование игольной пластины в качестве направляющей:

- край материала направляется по разметочным линиям игольной пластины (от 1 до 2,5 см)

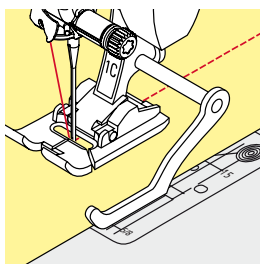

Кромкоправитель:

Прижимная лапка

- ослабьте винт на задней стороне лапки
- вставьте кромкоправитель в отверстие лапкодержателя
- отрегулируйте кромкоправитель на нужную ширину
- затяните винт
- направляйте край материала вдоль края лапки по кромкоправителю

Для отстрачивания материала параллельными строчками ведите кромкоправитель вдоль ранее проложенной строчки.

Потайной шов

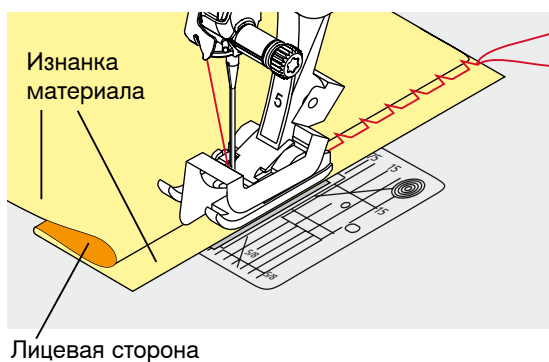
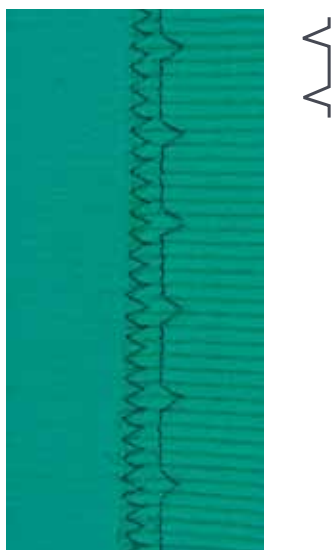

Лапка потайного стежка № 5

Потайная строчка № 9

Для «незаметной» подшивки плотных и средней плотности материалов из хлопка, шерсти, смешанных волокон.

Подготовка

- выполните отделку кромки ткани
- согните и приметайте подгибку

- подгибка должна быть уложена так, чтобы обработанный край находился с правой стороны
- уложите ткань под лапку таким образом,
- уложите ткань под лапку таким образом, чтобы край сгиба соприкасался с направляющей кромкой лапки

Шитье

Игла должна втыкаться только в самый край сгиба материала, как при подшивке вручную.

- после выполнения приблизительно 10 см потайного шва проверьте еще раз работу с обеих сторон и при необходимости скорректируйте ширину строчки



Тонкая регулировка ширины строчки

Край сгиба равномерно ведите вдоль направляющей кромки лапки = игла будет втыкаться в край сгиба на одну и ту же ширину.

Декоративная подшивка



Лапка для реверсных стежков № 1C/1D

Строчка «джерси» № 14

Для декоративной, эластичной подшивки на джерси из хлопчатобумажной, шерстяной, синтетической и смешанной пряжи.

Подготовка

- приутюжьте и при необходимости приметайте подгибку
- при необходимости ослабьте прижим лапки

Шитье

- шейте подшиваемый край на полочке на желаемой глубине
- с изнаночной стороны подрежьте остаток припуска

Программа закрепления строчки



Лапка для реверсных стежков № 1С

Программа закрепления строчки № 5

- для всех материалов
- закрепление строчки в начале и конце шва

Шитье длинных швов прямыми стежками

Равномерное закрепление строчки определенным количеством стежков.

Начало шитья

- нажмите на пусковую педаль
- ▶ швейный компьютер автоматически закрепляет строчку в начале шитья (5 стежков вперед, 5 стежков назад)
- выполните прямую строчку желаемой длины



Конец строчки

- нажмите кнопку шитья в обратном направлении
- ▶ швейный компьютер автоматически закрепляет строчку (5 стежков назад, 5 стежков вперед)
- ▶ швейный компьютер автоматически остановится в конце программы закрепления строчки

Сметочная строчка



Лапка для реверсных стежков № 1С/1D

Сметочная строчка № 21

- прямой стежок, прошивается только каждый четвертый стежок, самый длинный может достигать 24 мм, если длина стежка установлена на 6 мм. Рекомендуемая длина стежка - 3,5-5 мм
- для всех работ, при которых желательна очень большая длина стежка
- для сметывания деталей, подшивок, блоков квилта и т.п.
- для временного стачивания
- такие строчки можно легко удалять

Подготовка

- скрепите сметываемые детали булавками, втыкаемыми поперек направления сметочной строчки
- ▶ во избежание смещения сметываемых деталей



Закрепите/фиксируйте нитки

В начале и конце выполните 3-4 закрепляющих стежка.

Нитка

Для сметывания используйте тонкие штопальные нитки, потом их легко можно будет удалить.

Плоский соединительный шов

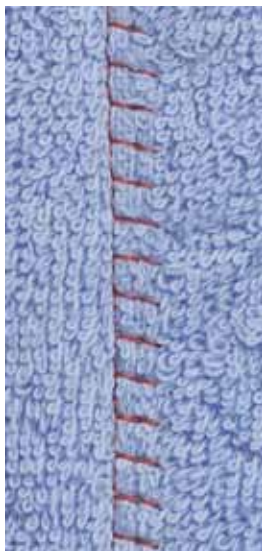

TTTTT

Лапка для реверсных стежков № 1С

Растяжимая краеобметочная строчка № 13

Особенно подходит для пушистых или толстых материалов, таких как махровые ткани, фетр, кожа и т.п.

Шитье

- края материала накладывают друг на друга
- строчка прокладывается по краю материала
- правый укол иглы должен выходить за край верхнего слоя материала и попадать в нижний слой
- ▶ очень плоский, стабильный шов

Компенсации толщины материала

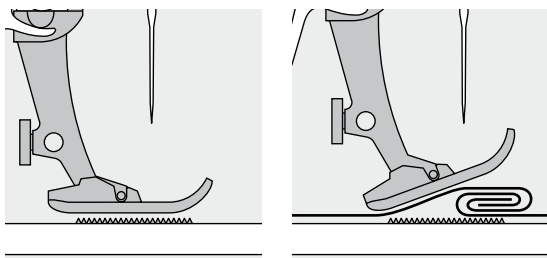

Транспортер может работать нормально только в том случае, если лапка находится в горизонтальном положении.

Если лапка перекошена при подходе к утолщению материала, транспортер не сможет захватывать материал. Образуются сборки.

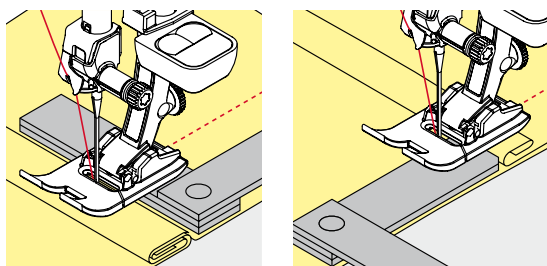

Для устранения наклона лапки при подходе к утолщению используйте одну, две или три компенсирующие пластинки, располагая их за иглой под лапкой.

Для устранения наклона лапки при сходе с утолщения поместите одну, две или три компенсирующие пластинки под лапку вплотную к игле. Прошейте до выправления положения лапки, затем уберите пластинки.



Остановка иглы в нижнем положении.

Обработка уголков

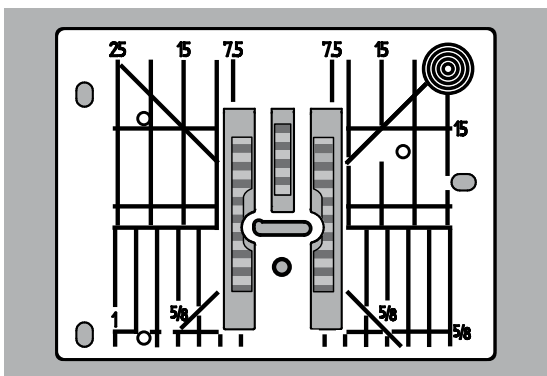

Из-за широкой прорези игольной пластины наружные рейки транспортера находятся на достаточно большом расстоянии друг от друга.

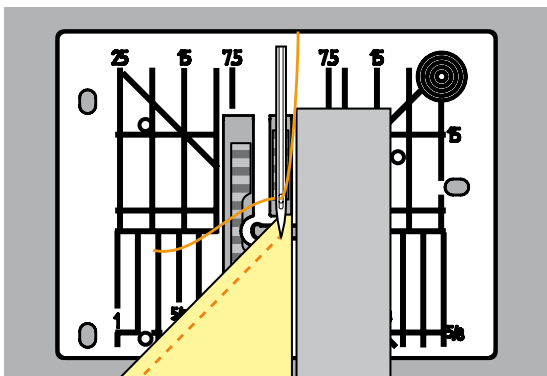

При шитье уголков ткань перемещается меньше, так как на транспортере находится лишь часть ткани.

Подложите одну, две или три компенсирующие пластинки с правой стороны лапки, чтобы можно было направлять край ткани.

- ▶ материал будет равномерно перемещаться под лапкой



Остановка иглы в нижнем положении.

Петли для пуговиц

Обзор видов петель



Пуговичные петли могут использоваться также в качестве декоративных элементов одежды. Все петли можно шить и программировать разными способами.

- нажмите кнопку «Петля»
- остальные петли будут видны при прокручивании



51 Бельевая петля

Для легких и средней плотности материалов; на блузках, платьях, брюках, постельном белье и т.п.



59 Петля прямой строчкой

Программа выстигивания петель, вырезов карманов, для укрепления петель, специально для петель на натуральной или искусственной коже



52 Малая бельевая петля

Для легких и средней плотности материалов; на блузках, платьях, брюках, детской одежде, при поделочных работах



63 Петля с имитацией ручной работы

Для легких и средней плотности тканых материалов: на блузках, платьях, одежде для досуга, постельном белье



53 Эластичная петля

Для всех особо эластичных трикотажных материалов из: хлопка, шерсти, шелка, синтетики



66 Петля с двойной точечной закрепкой

Декоративная петля для материалов средней плотности: блузки, платья, куртки



54 Круглая петля с нормальной закрепкой

Для средней плотности и плотных тканей: на платьях, жакетах, пальто, непромокаемой одежде



68 Декоративная петля с глазком и поперечной закрепкой

Для плотных, неэластичных материалов: на пиджаках, пальто, брюках, одежде для досуга



55 Круглая петля с поперечной закрепкой

Для средней плотности и плотных тканей: на платьях, жакетах, пальто, непромокаемой одежде



69 Декоративная петля с «мушкой»

Для декоративных петель в плотных, неэластичных материалах



56 Петля с глазком

Для плотных, неэластичных материалов: на пиджаках, пальто, брюках, одежде для досуга



60 Программа пришивания пуговиц

Пришивание пуговиц с 2 и 4 отверстиями



57 Петля с глазком и точечной закрепкой

Для плотных, неэластичных материалов: на пиджаках, пальто, брюках, одежде для досуга



61 Глазки, выполняемые мелким зигзагом

Для обработки отверстий для шнурков и узкой тесьмы, для декоративных работ



58 Петля с глазком и поперечной закрепкой

Для плотных, неэластичных материалов: на пиджаках, пальто, брюках, одежде для досуга



62 Глазок, выполняемый прямым стежком

Для обработки отверстий для шнурков и узкой тесьмы, для декоративных работ

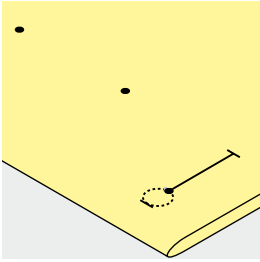
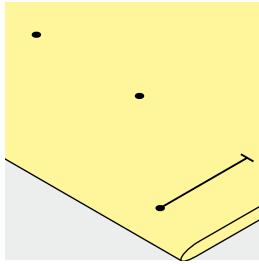
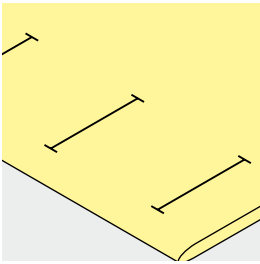
Важные указания**Разметка петель, выполняемых с ручным управлением**

- наметьте на материале все петли на полную длину
- используйте петельную лапку № 3С (специальная принадлежность)

Разметка петель для автоматической программы

- следует наметить на полную длину только одну петлю
- ▶ после выполнения первой петли ее длина будет запрограммирована
- для всех остальных петель требуется намечать лишь начальные точки
- применяйте автоматическую лапку с салазками для петель № 3А

Разметка петель с глазком

- наметьте только длину бока петли
- ▶ длина глазка будет добавляться
- ▶ после выполнения первой петли ее длина будет запрограммирована
- для всех остальных петель требуется намечать лишь начальные точки
- применяйте автоматическую лапку с салазками для петель № 3А

Пробное шитье

- пробную петлю всегда выполняйте на куске оригинального материала
- используйте такую же прокладку, как и для окончательного шитья
- выбирайте такой же вид петли
- располагайте петлю на материале (в продольном или поперечном направлении) таким же образом, как и при окончательном шитье
- прорежьте петлю
- проденьте через петлю пуговицу
- при необходимости скорректируйте длину петли

Изменение выметанного бока петли

- измените ширину стежка

Изменение длины стежка

Изменение длины стежков воздействует на оба бока петли.

- ▶ изменяется их плотность

После изменения длины стежка:

- следует заново запрограммировать длину петли



Если петля должна быть расположена под прямым углом к кромке материала, рекомендуется использовать пластину для компенсации утолщений материала (спец. принадлежность). Эту пластину вставьте сзади между материалом и подошвой лапки с салазками и придвиньте вплотную к утолщению материала.

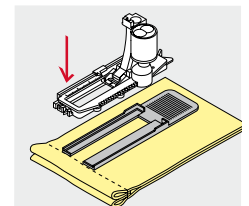

Для выметывания петель на трудных материалах рекомендуется применять вспомогательный транспортер для шитья петель (специальная принадлежность). Его можно применять вместе с лапкой с салазками для петель № 3А.

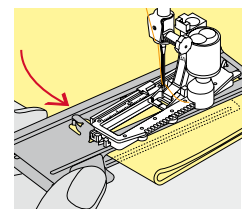

Стабилизаторы



- стабилизатор уплотняет место застежки и стабилизирует петли
- стабилизатор должен соответствовать материалу

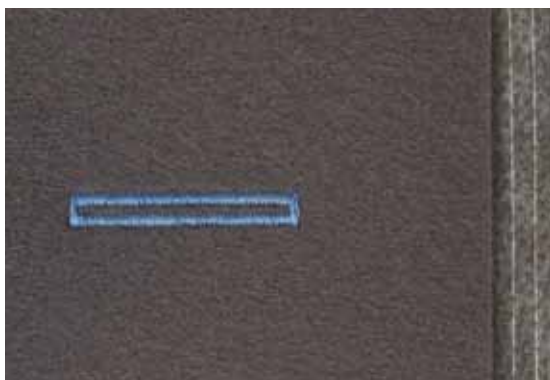

- для толстых и пушистых материалов можно использовать прокладку для вышивания
- ▶ благодаря чему материал будет лучше перемещаться под лапкой

Вкладная нить

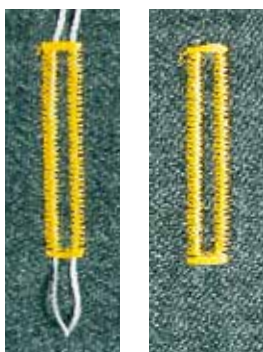

Основные сведения

- вкладная нить усиливает и украшает петлю
- применяется в первую очередь для петли № 51
- уложите работу под лапку соответствующим образом

Идеальная вкладная нить

- нитка из мерсеризированной пряжи № 8
- прочная нитка для ручного шитья
- тонкая нитка для вязания крючком

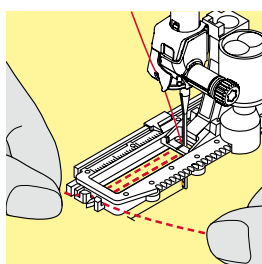
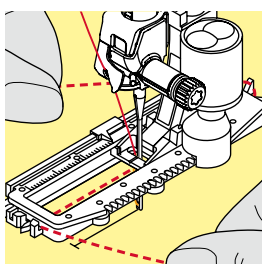

Заводка вкладной нити в лапку с салазками для петель № 3А

- поднимите лапку с салазками для петель
- воткните иглу в начальную точку петли
- заведите нить справа под лапку с салазками для петель
- уложите вкладную нить сзади на лапку над носком
- затяните вкладную нить слева наперед под лапку
- затяните концы нити в фиксирующую прорезь
- опустите лапку с салазками для петель

Шитье

- шейте петлю обычным образом
- **не** удерживайте вкладную нить
- ▶ вкладная нить обметывается стежками боков петли

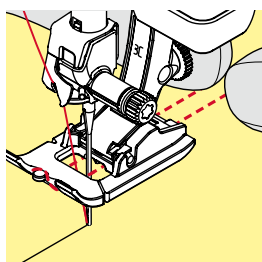
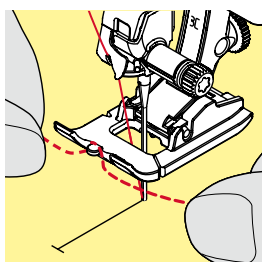

Заводка вкладной нити в лапку для петель № 3С (специальная принадлежность)

- поднимите лапку для петель
- воткните иглу в начальную точку петли
- заведите вкладную нить (спереди) над средним ребром лапки
- оба конца вкладной нити затяните назад под лапку и
- уложите по одной вкладной нити в желобки подошвы лапки
- опустите лапку для петель

Шитье

- шейте петлю обычным образом
- **не** удерживайте вкладную нить
- ▶ вкладная нить обметывается стежками боков петли

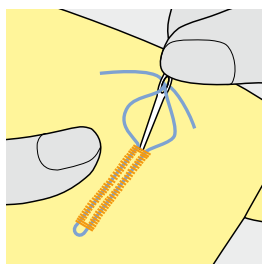

Закрепление вкладной нити

- затяните петлю вкладной нити, чтобы она была скрыта закрепкой
- выведите концы вкладной нити на изнанку материала (с помощью иголки для ручного шитья)
- завяжите узлом или закрепите стежками



Перед прорезанием петли

Чтобы при обработке коротких петель не прорезать по ошибке закрепки, вколите в оба конца петли булавки.

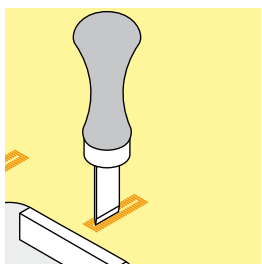
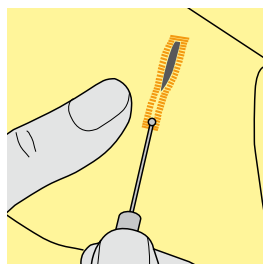

Прорезание петель ножом-вспарывателем

- прорезайте петлю с обоих концов к середине ножом-вспарывателем

Просекатель для петель (специальная принадлежность)

- уложите петлю на деревянный брусок
- установите просекатель для петель в середину петли
- вдавите просекатель рукой

Изменение баланса



- нажмите кнопку «i»
- нажмите кнопку «Баланс»

Баланс для петель с измерением длины

Баланс одинаково влияет на оба бока петли.

Баланс для петель с глазком и круглых петель с измерением длины

Баланс одинаково влияет на оба бока петли.

Глазок или закругление балансируются следующим образом:

- шейте вперед прямым стежком, пока
- ▶ швейный компьютер не переключится на выполнение глазка или закругления, затем
- остановите машину
- нажмите кнопку «Баланс»
- вращая регулятор длины стежка, подгоните рисунок в правой части экрана к изображению вышитой петли

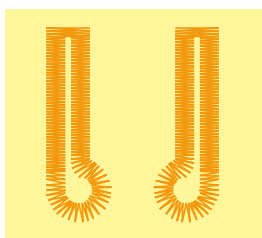

A

B

Глазок перекошен вправо **A**:

- поверните регулятор длины стежка против часовой стрелки

Глазок перекошен влево **B**:

- поверните регулятор длины стежка по часовой стрелки
- нажмите кнопку «i» или «Выход» и дошейте петлю до конца

Баланс для петель с глазком и круглых петель с ручным управлением

Каждое изменение баланса одинаково влияет на оба бока петли.

Если левый бок петли слишком плотный **C**:

- поверните регулятор длины стежка против часовой стрелки
- ▶ левый бок станет длиннее, правый - короче

Левый бок петли слишком разрежен **D**:

- поверните регулятор длины стежка по часовой стрелки
- ▶ левый бок станет короче, правый - длиннее

Глазок или закругление балансируются следующим образом:

Глазок перекошен вправо **A**:

- поверните регулятор длины стежка по часовой стрелки

Глазок перекошен влево **B**:

- поверните регулятор длины стежка против часовой стрелки



C



D

Баланс для бельевой петли с ручным управлением

Баланс одинаково влияет на оба бока петли.

Баланс для петель, выполняемых со счетчиком стежков

Баланс по-разному влияет на оба бока петли (см. рисунок для петли с ручным управлением).

- петля после каждого изменения баланса программируется заново

Отмена функции баланса

- нажмите кнопку в желтой рамке на специальном экране баланса
- нажмите клавишу «clr»
- ▶ кнопка «clr» удаляет также запрограммированную петлю

Рекомендация

Пробную петлю выполняйте на куске оригинального материала.



Для всех петель с прямым указанием длины и петель с ручным управлением каждая отдельная петля может балансироваться отдельно.

Для петель, выполняемых со счетчиком стежков, баланс действует по-разному на два бока петли (левый и правый): при изменении бока, глазок или закругление автоматически меняются соответственно.

Программирование петель

Бельевая и эластичная петля с измерением длины, автоматическая



Лапка с салазками для петель № 3А

Лапка с салазками для петель № 3А автоматически измеряет через линзу у подошвы длину петли = точное дублирование и автоматическое переключение при максимальной длине.

Для петель, длиной 4-31 мм, в зависимости от типа петли.



Подошва лапки с салазками должна соприкасаться с плоским материалом. Если лапка с салазками касается припуска на шов, то длину петли точно измерить невозможно.

Бельевая и эластичная петля, автоматическая № 51, 52, 53

Программирование петли

- 1
 - прошейте первый бок петли в нормальном направлении
 - остановите машину
 - нажмите кнопку шитья в обратном направлении
 - ▶ на экране отображается индикация режима «auto» и запрограммированная длина (в мм)
 - ▶ длина петли запрограммирована

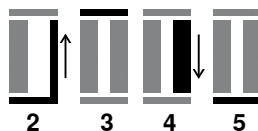

Швейный компьютер автоматически выполняет:

- 2 прямую строчку в обратном направлении
- 3 первую закрепку
- 4 второй бок петли в нормальном направлении
- 5 вторую закрепку и закрепляющие стежки
 - ▶ швейный компьютер остановится и автоматически перейдет в положение начала петли

Автоматическое выполнение петель

- ▶ все последующие петли будут теперь выполняться автоматически с той же длиной без нажатия кнопки шитья в обратном направлении
- сохранение пуговичных петель в долговременной памяти (см. стр. 92)
- нажмите клавишу «clr»
- ▶ запрограммированная длина петли удаляется



Точное дублирование

Запрограммированные петли имеют одинаковую длину и одинаково красивый внешний вид.

Скорость шитья

- для получения оптимального результата шейте на замедленной скорости
- шейте все петли с одной и той же скоростью, чтобы получить равномерную плотность обметывающих стежков

Автоматическая петля с прямым указанием длины

Лапка с салазками для петель № 3А

Программирование длины петли

Петли можно шить на определенную длину с помощью автоматической лапки с салазками для петель № 3А.

Длина петли = длина обрезки в мм.



- выберите нужную вам петлю
- нажмите кнопку «i»
- нажмите кнопку «Ввод длины петли»

Определение длины петли

- задайте длину петли с помощью регуляторов ширины строчки или длины стежка
- ▶ заданная длина отображается под изображением пуговицы
- ▶ число над пуговицей задает точный размер пуговицы
- нажмите маленькую кнопку «i» в верхней части экрана
- ▶ появится обзор функций
- ▶ запрограммированная длина сохранена
- ▶ слева на экране отображается индикация режима «auto» и запрограммированная длина

Возврат к меню петель

- нажмите кнопку «Выход» или «i»
- ▶ появится экран функции петли

Автоматическая петля с измерением пуговицы

Лапка с салазками для петель № 3А

Определение размера пуговицы

Швейный компьютер вычисляет длину петли непосредственно по диаметру пуговицы. Для толщины пуговицы автоматически вводится значение 2 мм.



- приложите пуговицу к желтому кругу в правой части экрана
- используя регулятор ширины строчки или длины стежка, подведите желтый круг к размеру пуговицы
- ▶ размер пуговицы в мм отображается между двумя стрелками над пуговицей (например, 14 мм)
- уберите пуговицу от экрана
- нажмите кнопку «Выход» или «i»
- ▶ запрограммированная длина сохранена
- ▶ слева на экране отображается индикация режима «auto» и запрограммированная длина

Корректировка для толстых пуговиц

Длина петли должна учитывать толщину пуговицы (например, для рельефных пуговиц); например, длина петли должна быть увеличена на 1 см (вкл. 2 мм), если толщина пуговицы равна 1 см. Это позволит пуговице свободно проходить через петлю.



Возврат к началу шитья петли

- нажмите кнопку «Начало образца»
- ▶ швейный компьютер переходит к началу шитья петли



Удаление сохраненной петли

- нажмите кнопку «clr» или кнопку «REC» (запись)
- ▶ «auto» исчезает, появляется «REC»
- можно запрограммировать новую длину петли

Петля с глазком и петля с закругленным концом, автоматические



Лапка с салазками для петель № 3А



Подшва лапки с салазками должна соприкасаться с плоским материалом. Если лапка с салазками касается припуска на шов, то длину петли точно измерить невозможно.

Петля с глазком и петля с закругленным концом, автоматические, № 54-58, 68

Программирование петель

- 1
 - прострочите строчку прямого стежка в нормальном направлении
 - остановите машину
 - нажмите кнопку шитья в обратном направлении
 - ▶ на экране отображается индикация режима «auto» и запрограммированная длина (в мм)
 - ▶ длина петли запрограммирована

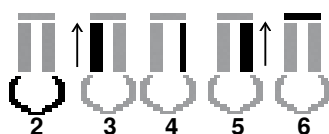

Швейный компьютер автоматически выполняет:

- 2 глазок
- 3 первый бок петли в нормальном направлении
- 4 прямую строчку в нормальном направлении
- 5 второй бок петли в обратном направлении
- 6 закрепку и закрепляющие стежки
 - ▶ швейный компьютер остановится и автоматически перейдет в положение начала петли

Автоматическое выполнение петель

- ▶ все последующие петли будут теперь выполняться автоматически с той же длиной без нажатия кнопки шитья в обратном направлении
- сохранение пуговичных петель в долговременной памяти (см. стр. 92)
- нажмите клавишу «clr»
- ▶ запрограммированная длина петли удаляется



Точное дублирование

Запрограммированные петли имеют одинаковую длину и одинаково красивый внешний вид.

Выполнение петель с глазком с двойной обшивкой

- на плотных материалах петли с глазком можно выполнять с двойной обшивкой, при этом в первый раз бока петли обшиваются с большей длиной стежков
- после первого выполнения петли не смещайте ткань
- сократите длину стежка и еще раз выполните петлю

Петля с закругленным концом с двойной острой застежкой № 66 и декоративная петля с мушкой № 69

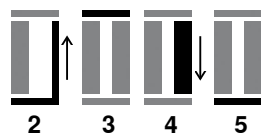

Программирование петли

- 1
 - прошейте первый бок петли в нормальном направлении
 - остановите машину
 - нажмите кнопку шитья в обратном направлении
 - ▶ на экране отображается индикация режима «auto» и запрограммированная длина (в мм)
 - ▶ длина петли запрограммирована

Швейный компьютер автоматически выполняет:

- 2 прямую строчку в обратном направлении
- 3 верхнюю острую застежку/мушку
- 4 второй бок петли в нормальном направлении
- 5 нижнюю острую застежку/мушку и закрепляющие стежки
 - ▶ швейный компьютер останавливается и автоматически переходит в положение начала петли

Автоматическое выполнение петель

- ▶ все последующие петли будут теперь выполняться автоматически с той же длиной без нажатия кнопки шитья в обратном направлении
- сохранение пуговичных петель в долговременной памяти (см. стр. 92)
- нажмите кнопку «clr»
- ▶ запрограммированная петля удаляется

Петля с имитацией ручной работы

Лапка с салазками для петель № 3А

Петля с имитацией ручной работы № 63

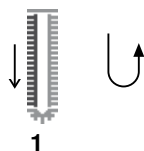

1

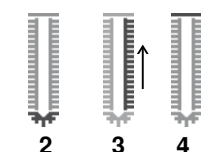

2

3

4

Программирование петли

- 1
 - прошейте первый бок петли в нормальном направлении
 - остановите машину
 - нажмите кнопку шитья в обратном направлении
 - ▶ на экране отображается индикация режима «auto» и запрограммированная длина (в мм)
 - ▶ длина петли запрограммирована

Швейный компьютер автоматически выполняет:

- 2 закругление
- 3 второй бок петли в обратном направлении
- 4 закрепку и закрепляющие стежки
 - ▶ швейный компьютер остановится и автоматически перейдет в положение начала петли

Автоматическое выполнение петель

- ▶ все последующие петли будут теперь выполняться автоматически с той же длиной без нажатия кнопки шитья в обратном направлении
- сохранение пуговичных петель в долговременной памяти (см. стр. 92)
- нажмите клавишу «clr»
- ▶ запрограммированная длина петли удаляется

Петля, выполняемая со счетчиком стежков



- нажмите кнопку «i»
- нажмите кнопку «REC 123»

Лапка для петель № 3С (специальная принадлежность)

Все виды петель



1

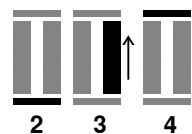

2

3

4

Программирование петли

- 1
 - прошейте первый бок петли в нормальном направлении
 - остановите машину
 - нажмите кнопку шитья в обратном направлении
- 2 выполните нижнюю закрепку и
- 3 второй бок в обратном направлении
 - остановите швейный компьютер на уровне первого стежка
 - нажмите кнопку шитья в обратном направлении
- 4 швейный компьютер прошивает верхнюю закрепку, закрепляет стежки и автоматически останавливается
 - ▶ на экране появляется индикация «auto»
 - ▶ длина петли запрограммирована
 - ▶ каждая последующая петля будет выполняться с тем же количеством стежков, как и запрограммированная



— первый бок петли (левый) шьется в прямом направлении, второй бок (правый) - в обратном

Петля в долговременной памяти



- нажмите кнопку «Memory» (память)

Сохранение петли

- нажмите кнопку «Сохранить» **1**
- ▶ откроется экран с 4-мя папками
- выберите папку, где Вы хотите сохранить петлю, например, 1
- нажмите кнопку в желтой рамке «Сохранить»
- ▶ петля сохранена в долговременной памяти

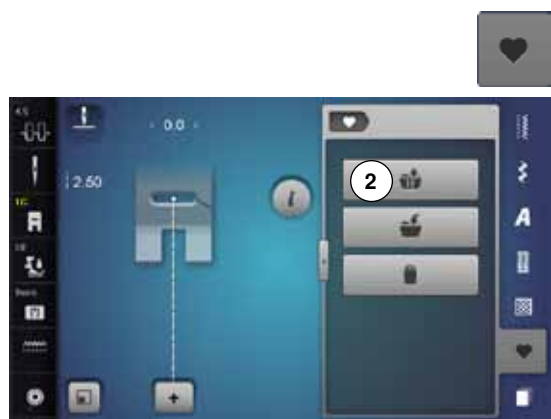

- нажмите кнопку «Memory» (память)

Вызов запрограммированной петли

- нажмите папку **2**
- ▶ откроется экран с 4-мя папками
- выберите папку, из которой Вы хотите вызвать петлю, например, 1

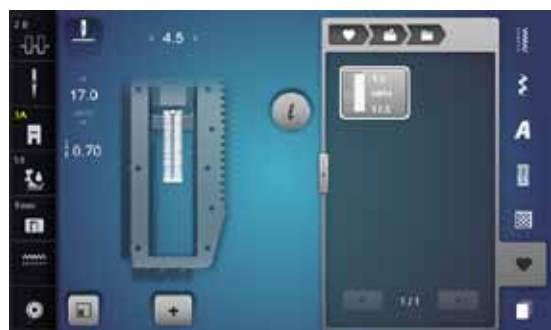

- выберите вид петли



Изменение размеров сохраненной петли

- нажмите кнопку «i»
- нажмите кнопку «Ввод длины петли»
- измените длину сохраненной петли
- нажмите кнопку «Выход» или «i»
- снова сохраните петлю как описано выше



- нажмите кнопку «Memory» (память)

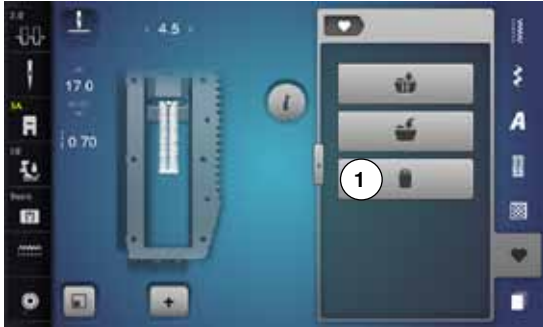

Удаление сохраненной петли

- нажмите кнопку «Удалить» 1
- ▶ откроется экран с 4-мя папками
- ▶ выберите папку, из которой Вы хотите удалить петлю, например, 1
- выберите нужную вам петлю
- нажмите на галочку ✓
- ▶ сохраненная петля удаляется

Петля, вручную, в 5 или 7 этапах



Лапка для петель № 3С (специальная принадлежность)

- выберите нужную вам петлю
- нажмите кнопку «i»
- нажмите кнопку «man»

Длина бока петли определяется вручную при шитье. Закрепка, закругление и закрепляющие стежки предварительно запрограммированы. Запрограммированы. Отдельные этапы можно выбрать кнопками со стрелками или кнопкой шитья в обратном направлении.



Шитье петли в 7 этапах

- ▶ этап «1» - начало работы с петлей
- ▶ в начале шитья запускается этап 2
- прошивается первый бок петли
- остановите шитье при нужной длине бока петли или маркировки длины
- выберите этап 3
- ▶ швейный компьютер прошивает прямой стежок в обратном направлении
- остановите швейный компьютер в начальной точке петли
- выберите этап 4
- ▶ швейный компьютер прошивает верхнюю закрепку и автоматически останавливается
- выберите этап 5
- ▶ швейный компьютер шьет второй бок петли
- остановите швейный компьютер на уровне последнего стежка первого бока петли
- выберите этап 6
- ▶ швейный компьютер прошивает нижнюю закрепку и автоматически останавливается
- выберите этап 7
- ▶ швейный компьютер закрепляет стежки и автоматически останавливается



Шитье петли в 5 этапах

- ▶ этап «1» - начало работы с петлей
- ▶ в начале шитья запускается этап 2
- прошивается первый бок петли
- остановите шитье при нужной длине бока петли или маркировки длины
- выберите этап 3
- ▶ швейный компьютер прошивает закругление или глазок и автоматически останавливается
- выберите этап 4
- ▶ швейный компьютер шьет второй бок петли в обратном направлении
- остановите швейный компьютер в начальной точке петли
- выберите этап 5
- ▶ швейный компьютер прошивает верхнюю закрепку и автоматически закрепляет стежки



Петля прямым стежком № 59

- программирование выполняется так же, как и для автоматической петли (см. стр. 87)
- петля прямым стежком № 59 рекомендуется для всех мягких рыхлых тканей и для петель, которые будут подвергаться сильной нагрузке. Предварительное простегивание служит также и для укрепления петель на коже, виниле или войлоке

Программа пришивания пуговиц



- нажмите кнопку «Петля»
- нажмите кнопку «Пришивание пуговиц»

Лапка для штопки № 9 (специальные принадлежности)

Лапка для пришивания пуговиц № 18 (специальная принадлежность)

Программа пришивания пуговиц № 60

Пришивание пуговиц с 2 и 4 отверстиями.

Подготовка

- опустите транспортер

Пришивание пуговиц

Пуговицы, используемые в декоративных целях, пришиваются без «ножки». Высота «ножки» (= расстояние между пуговицей и материалом) может быть выбрана при использовании лапки № 18.

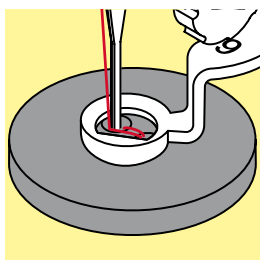

Пришивание пуговицы с использованием лапки для штопки № 9 (специальная принадлежность)

- выберите программу пришивания пуговиц
- вращая маховое колесо, проверьте, правильно ли входит игла в оба отверстия пуговицы
- при необходимости измените ширину стежка
- при начале шитья удерживайте нитки
- выполните первые закрепляющие стежки в первом отверстии
- пришейте пуговицу
- ▶ швейный компьютер остановится автоматически и перейдет к началу программы

Начальная и конечная нитки

Нитки уже закреплены.

Для лучшей стойкости

- после окончания шитья концы ниток можно вытянуть на изнанку материала
- выньте нитки и дополнительно завяжите их узлом
- обрежьте нитки

Пришивание пуговицы с использованием лапки для штопки № 18 (специальная принадлежность)

- регулировочным винтом на лапке - установите нужную вам высоту «ножки»
- выберите программу пришивания пуговиц и выполните те же операции, что и с лапкой для штопки № 9 (специальная принадлежность)

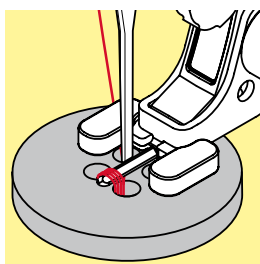

Пришивание пуговиц с 4-мя отверстиями

- пришейте пуговицу сначала через передние отверстия
- аккуратно продвиньте пуговицу вперед
- пришейте пуговицу через задние отверстия



Для лучшей стойкости можно выполнить программу пришивания пуговиц дважды.

Глазки



- нажмите кнопку «Петля»
- нажмите кнопку «Программа шитья глазков»

Лапка для реверсных стежков № 1С
Открытая вышивальная лапка № 20С

Глазки, выполняемые мелким зигзагом № 61
Глазки, выполняемые прямым стежком № 62



Вышивание глазков

- выберите глазок
- уложите материал под лапку и выполните глазок
- ▶ швейный компьютер остановится автоматически и перейдет к началу программы выполнения глазка

Вырезание глазка

- глазки вырезаются с помощью дырокола, шила, пуансона



При необходимости закругление глазка можно скорректировать функцией баланса.
Для лучшей стойкости выполните глазок дважды.

Декоративные строчки

Обзор декоративных стежков



- нажмите кнопку «Декоративные строчки»
- ▶ на экране появится обзор категорий
- выберите желаемую категорию
- ▶ желаемая категория активизирована
- выберите желаемый образец строчки



- нажмите кнопку 1
- ▶ экран переходит к большому обзору

Применение

В зависимости от типа ткани лучше выглядят простые или более сложные декоративные строчки.

- простые декоративные строчки в формате прямого стежка хорошо подходят к легким материалам, например, декоративная строчка № 101
- декоративные строчки, запрограммированные тройными прямыми стежками или мелкими гладьевыми стежками, подходят для материалов средней плотности, например, декоративная строчка № 107
- декоративные строчки, запрограммированные гладьевыми стежками, хорошо выглядят на плотных материалах, например, декоративная строчка № 401



Категории

- Категория 100 = Строчки «Природа»
- Категория 200 = Строчки «Природа» с поперечной подачей транспортера
- Категория 300 = Крестообразные стежки
- Категория 400 = Гладьевые строчки
- Категория 500 = Гладьевые строчки с поперечной подачей транспортера
- Категория 600 = Строчки «Орнаменты»
- Категория 700 = Строчки «Домашний текстиль»
- Категория 800 = Строчки «Домашний текстиль» с поперечной подачей транспортера
- Категория 900 = Строчки - пиктограммы
- Категория 1000 = Бордюры с поперечной подачей транспортера
- Категория 1200 = Филигранные строчки с поперечной подачей транспортера
- Категория 1400 = Сужающиеся строчки
- Категория 1500 = Символы стран и города (специальные строчки)
- Категория 1700 = Международные символы



Совершенный рисунок строчки

- в качестве верхней и нижней ниток используйте нитки одного цвета
- укрепите ткань с изнаночной стороны стабилизатором
- используйте дополнительно растворимой в воде стабилизатор на лицевой стороне ворсистой или длиноволокнистой ткани (например, шерсти, вельвета и т.п.). Этот стабилизатор можно легко смыть после шитья

Сужающиеся узоры

Сужающиеся узоры (Tapering) - это техника шитья, при которой стежки сходятся в точку в начале и конце. Запрограммировано 4 разных угла схождения и есть возможность самостоятельно задать дополнительный угол.

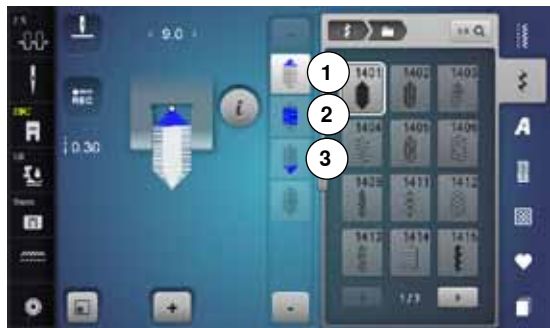

- выберите строчку № 1401
- ▶ работает первый сегмент 1
- ▶ длина сегментов 1 и 3 запрограммирована, длину сегмента 2 можно задать самостоятельно путем нажатия кнопки шитья в обратном направлении



Изменение угла схождения

- нажмите кнопку «i»
- нажмите кнопку вида угла

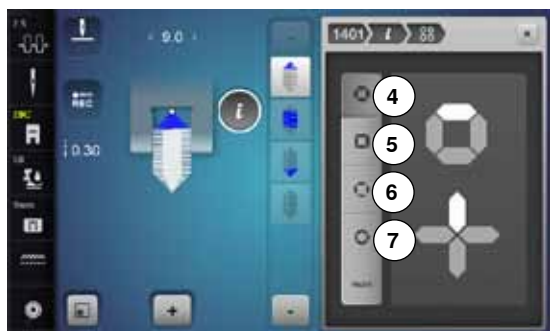

- ▶ появится экран с обзором запрограммированных углов
- ▶ угол 4 активирован
- выберите другой тип угла путем нажатия кнопок 5, 6 или 7



- нажмите кнопку «tap»
- используйте верхние кнопки «->» и «+» для смещения образца слева -1.00 (крайнее левое положение) направо 1.00 (крайнее правое положение)
- дотроньтесь до желтой цифры в середине экрана, чтобы поместить точки схождения в середине образца (0.00)
- используйте нижние кнопки «->» и «+» для установки угла между значениями 0.00° и 90.00°
- дотроньтесь до желтой цифры в середине экрана, чтобы установить значение угла = 45°

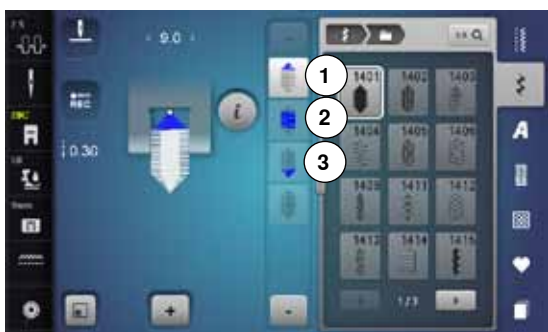

Программирование длины сегмента 2

- ▶ кнопка «REC» активирована (темная) при выборе образца сужающегося типа
- шьете первый сегмент
- используйте кнопку шитья в обратном направлении, чтобы установить длину сегмента 2
- ▶ когда длина запрограммирована, кнопка становится неактивной (окрашивается серым)
- ▶ после программирования сегмента 2 сегмент 3 шьется автоматически и швейный компьютер останавливается
- если нужно запрограммировать другую длину, дотроньтесь до кнопки снова



Программирование длины сегмента 2 вводом длины в мм

- нажмите кнопку длины сужающегося узора
- ▶ программируйте длину с помощью регулятора длины стежка или ширины строчки
- нажмите маленькую кнопку «i» в верхней части экрана
- ▶ появится обзор функций
- шейте образец строчки
- ▶ все три сегмента шьются автоматически и швейный компьютер останавливается
- если нужно запрограммировать другую длину, дотроньтесь до кнопки заново



Настройка длины сегмента 2 вручную

- нажмите кнопку «man»
- ▶ шьете первый сегмент
- используйте кнопку шитья в обратном направлении, чтобы установить длину сегмента 2
- ▶ третий сегмент шьется автоматически и швейный компьютер останавливается
- ▶ длина не программируется и должна переустанавливаться каждый раз при начале шитья сужающегося узора



Кнопка «Назад»

- нажмите кнопку «Выход» или «i»
- ▶ экран с функциями закрывается
- ▶ появляются сужающиеся узоры

Примеры применения для декоративных строчек

Крестообразные стежки

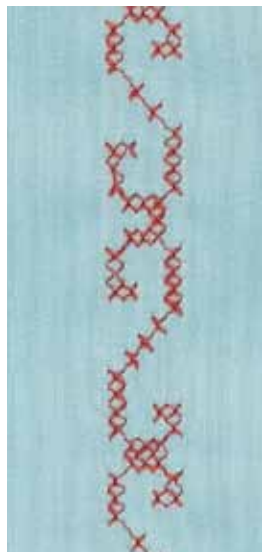

Лапка для реверсных стежков № 1С/1D или Открытая вышивальная лапка № 20С или 20D (специальная принадлежность)

Крестообразные стежки

- крестообразные стежки - это традиционная техника, расширяющая возможности декоративных стежков
- если крестообразные стежки вышиваются на ткани с полотняной структурой, получается эффект ручной вышивки

Применение

- для оформления текстильных изделий домашнего интерьера
- для украшения предметов одежды
- в виде общих украшений

Шитье

Крестообразные стежки с 300-ми номерами шьются и комбинируются как и другие декоративные стежки.

Вышивка бордюров

- выберите крестообразный стежок
- прострочите первый ряд стежков с помощью кромкоправителя лапки или кромкоправителя приставного столика

Так как последующие строчки ориентируются по первому ряду стежков, очень важно, чтобы первая строчка была проложена по прямой линии.

- выберите новый образец стежка
- прострочите вторую строчку, отступив на ширину лапки от первой или используя кромкоправитель
- следующие строчки шейте таким же образом



Можно использовать нитки для вышивания при шитье крестообразных стежков

Стежки будут выглядеть рельефнее.

Шитье защипов

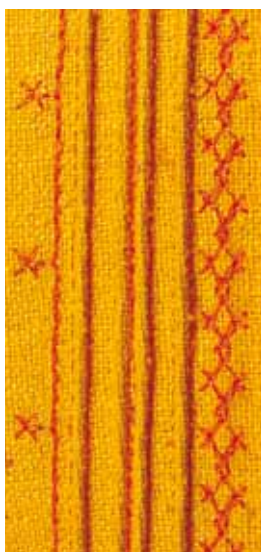

Лапка для защипов (специальная принадлежность)

- № 30 (3 желобка) = двухстержневая игла 4 мм для плотных материалов
- № 31 (5 желобков) = двухстержневая игла 3 мм для плотных материалов и материалов средней плотности
- № 32 (7 желобков) = двухстержневая игла 2 мм для легких материалов и материалов средней плотности
- № 33 (9 желобков) = двухстержневая игла 1 или 1,6 мм для очень легких материалов (без вкладной нити)
- № 46С (5 желобками) = двухстержневая игла 1.6-2.5 мм для очень легких тканей и материалов средней плотности

Прямая строчка № 1

- эта техника уменьшает размеры поверхности ткани (при раскрое добавляйте достаточное количество материала)
- защипы - это тесно простеганные складочки, которые шьют до точного раскроя детали одежды или швейного проекта
- для украшения или в комбинации вышивками белой гладью

Вкладная нить для защипов

- можно выполнить защипы с вкладной нитью или без нее
- вкладная нить делает защипы более заметными и рельефными
- вкладная нить должна точно укладываться в желобок соответственной лапки
- вкладная нить не должна линять и садиться при стирке

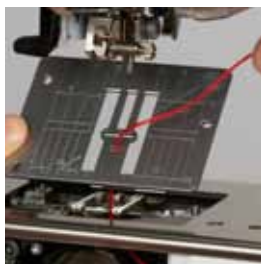

Заправка вкладной нити для защипов

- снимите игольную пластину швейного компьютера (см. стр. 25)
- откройте откидную крышку
- вытяните вкладную нить через отверстие челнока и снизу сквозь дырку на игольной пластине
- установите игольную пластину на место
- закройте крышку челнока
- следите за тем, чтобы вкладная нить проходила сквозь отверстие для нитки в откидной крышке
- поместите катушку с ниткой на штырек коленоподъемника
- проверьте, хорошо ли скользит вкладная нить

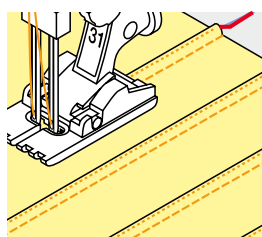

Шитье защипов

- сшейте первый защип, при необходимости сначала маркируйте его
 - ▶ вкладная нить автоматически втягивается в складку
- Вкладная нить находится на изнаночной стороне и удерживается/прошивается нижней ниткой.
- поверните ткань при необходимости
 - проведите первый защип под желобком лапки (с выбранным Вами интервалом)
 - сшейте второй защип
 - все остальные защипы шьются параллельно



Если нитка у откидной крышки плохо скользит, держите откидную крышку во время шитья открытой и отключите функцию контроля нижней нитки в программе Setup.

Шитье с декоративными нитками на шпульке

ВНИМАНИЕ!

Для этой техники нужно приобрести определенный шпульный колпачок (специальная принадлежность).



Свободное шитье

Шпульку можно заполнить разными нитками. Для свободного шитья, соответствующего текстуре материала. Этот способ похож на «обычное» свободное шитье, но выполняется с **изнаночной** стороны материала.

Закрепите область шитья прокладкой, предназначенной для вышивания. Дизайн вышивки можно нарисовать на изнаночной стороне материала. Можно, конечно, нарисовать эскиз и на лицевой стороне, и потом пройтись по наброску прямыми стежками с применением полиэфирной, хлопковой или вискозной нитки. Строчка будет видна на изнаночной стороне ткани и будет служить направляющей для свободного шитья с декоративными нитками на шпульке.

Функция BSR тоже может быть использована при свободном шитье. Передвигайте свою ткань под иглой равномерно и с постоянной скоростью, следуйте по намеченным линиям и заполняйте эскиз как вам угодно. Удалите прокладку-стабилизатор по окончании шитья.

Для начала прошейте образец и проверьте качество с изнаночной стороны ткани. При необходимости отрегулируйте натяжение верхней нитки.

Шитье с декоративными строчками

Не все декоративные стежки подходят к этой технике. Хорошие результаты получаются при применении простых декоративных строчек. Избегайте стежков компактного типа и с плотным зигзагом.

Открытая вышивальная лапка № 20 или № 20D (специальная принадлежность) для этой техники подходит идеально.

- отрегулируйте длину стежка и ширину строчки (сделайте шире или уже), чтобы получать хорошие результаты даже при шитье толстыми нитками
- функция изменения длины образца позволяет уменьшить плотность образца строчки
- при необходимости отрегулируйте натяжение верхней нитки



Стежки для квилтов

Обзор стежков для квилтов



Можно выбрать из разных видов строчек, которые специально предназначены для квилтинга, пэчворка или аппликаций.

- нажмите кнопку стежков для квилтов
- выберите желаемый образец строчки
- ▶ для некоторых строчек ширина строчки не меняется
- ▶ это показывается символом «замок»



1324 Программа закрепления стежков для квилтов



1329 Парижский стежок



1339 Декоративные стежки в технике квилт
1339-1345, 1351,
1355-1359



1325 Прямой стежок в технике квилт



1330 Двойной парижский стежок



1347 Стежок для квилта/
вариации ручного
стежка
1347, 1348, 1350



1326 Стежок пэчворка/Прямой стежок



1331 Потайная строчка (узкая)



1352 Парижский стежок
(двухсторонний)



1327 Пунктирный стежок



1332 Стежок «елочка»



1353 Двойной парижский
стежок (двухсторонний)



1328 Ручной стежок для квилта



1333 Вариации стежка
«елочка»
1333-1338



1354 Плотный зигзаг
(гладьевой валик)

Примеры применения для стежков для квилтов

Ручной стежок для квилта



Лапка для реверсных стежков № 1С

Ручной стежок для квилта № 1328, 1347, 1348, 1350

Для всех материалов и работ, которые должны выглядеть выполненными вручную.

Нитка

- верхняя нитка = нить из моноволокна
- нижняя нитка = нитка для вышивания

Пробное шитье

- ▶ нижняя нитка выводится наверх в результате большого натяжения верхней нитки
- **один** стежок заметный (нижняя нитка)
- **один** стежок не заметен (нить из моноволокна) = эффект ручной стежки

Натяжение верхней нитки

В зависимости от материала усильте натяжение верхней нитки до 6-9.

Баланс

При необходимости скорректируйте строчку функцией баланса.



Совершенные углы

- нажмите кнопку остановки иглы, игла в нижнем положении, затем нажмите кнопку «Конец образца/повторения» и поверните работу
- при повороте работы проследите за тем, чтобы ткань не была перекошена

Если при шитье рвется нитка из моноволокна

- сократите скорость шитья
- слегка ослабьте натяжение верхней нитки

Свободная машинная стёжка

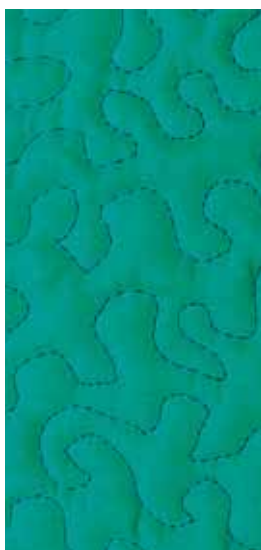

Лапка для штопки № 9 (специальные принадлежности)

Прямая строчка № 1

Свободная машинная стёжка

Для всех работ с квилтом, при которых материал направляется руками.

Подготовка

- лицевую сторону квилта, объемную прокладку и подкладку надежно скрепите булавками или сметочными стежками
- используйте приставной столик
- используйте коленоподъемник
- опустите транспортер

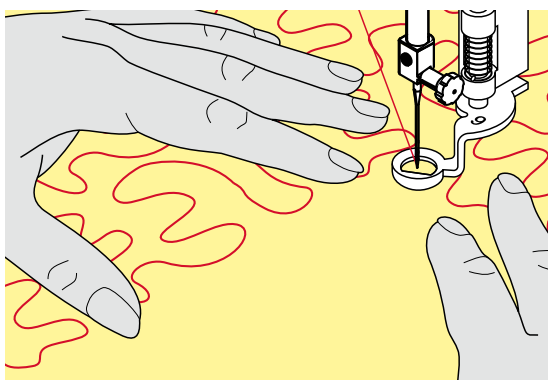

Придерживание материала

- придерживайте материал близко к лапке обеими руками, расправляя его, как в пальцах



Специальные перчатки для стёжки с резиновыми узелками облегчают продвижение ткани.

Выстегивание узора

- начинайте стёжку с середины
- перемещайте материал плавными кругообразными движениями во все стороны, чтобы получился нужный узор

Стёжка извилистыми пунктирными линиями

- в этой техники вся поверхность квилта покрывается простегивающими стежками
- отдельные простегивающие строчки прокладываются по извилистым, не пересекающимся друг с другом линиям



Свободная машинная стёжка и штопка

Обе техники базируются на одном и том же принципе свободного перемещения ткани.

Некрасивый рисунок строчки

- если нитки выступают наружу, передвигайте ткань помедленнее
- если на изнанке образуются узелки, передвигайте ткань быстрее

Если при шитье рвется нитка из моноволокна

Уменьшите скорость шитья и/или уменьшите натяжение верхней нитки.

Если при шитье рвется нитка из моноволокна

При обрыве нитки ткань следует передвигать более равномерно.

Лапка BSR (регулятор длины стежка BERNINA)

Свободная машинная стёжка с BSR



Функция BSR

Лапка BSR реагирует на движение материала под лапкой и при этом регулирует скорость швейного компьютера до максимальной допустимой скорости. Чем быстрее перемещают материал, тем быстрее работает швейный компьютер.

Если материал перемещают под лапкой слишком быстро, то зазвучит звуковой сигнал, при условии, что функция предупредительного сигнала включена (см. стр. 109).

ВНИМАНИЕ!

До тех пор, пока лапка BSR светится красным, нельзя выполнять никаких работ, таких как заправка нитки, смена иглы и т.п., так как при непреднамеренном перемещении материала игла начинает двигаться. Если материал не перемещается, то примерно через 7 секунд режим BSR отключается, красный индикатор гаснет (режим 1).

Просьба соблюдать указания по технике безопасности! При активизации функции BSR швейный компьютер работает или постоянно с небольшой скоростью (режим 1 будет установлен при первом включении машины) или только при перемещении материала вручную (режим 2).

Функция BSR с прямой строчкой № 1

Эта функция позволяет со специальной лапкой выполнять свободную машинную стёжку прямыми стежками с заданной длиной до 4 мм. Установленная длина стежка остается постоянной независимо от скорости перемещения материала под лапкой.

Функция BSR со строчкой зигзаг № 2

Строчка зигзаг применяется, например, для создания рисунков из ниток. При шитье зигзагом установленная длина стежка **не** сохраняется неизменной, но функция BSR упрощает работу.

Предусмотрены

два режима функции BSR

- режим BSR 1 активизирован по умолчанию
- швейный компьютер работает непрерывно с маленькой скоростью, как только будет нажата пусковая педаль или кнопка пуска-остановки
- скорость шитья будет зависеть от скорости перемещения материала под лапкой
- при непрерывном движении иглы в одном и том же месте возможно закрепление строчки во время стёжки без нажатия дополнительной кнопки
- для перехода в режим 2 нажмите кнопку **BSR 2** на экране
- швейный компьютер запускается только при нажатии пусковой педали или кнопки пуска-остановки и одновременном перемещении материала вручную
- скорость шитья будет зависеть от скорости перемещения материала под лапкой
- для закрепления строчки нужно нажать кнопку «Закрепление строчки»
- для перехода в режим 1 нажмите кнопку BSR 1 на экране



Для равномерного начала шитья (1-й стежок) нужно нажать пусковую педаль и одновременно переместить материал. Так же это делается и при обшивании зубчиков и при простегивании внутри округлой формы.

Если функция BSR отключается и позже снова включается, то активной остается выбранный в последний раз режим BSR, даже если швейный компьютер в это время выключался.

При превышении определенного диапазона скорости соблюдение одинаковой длины стежков не гарантируется.

Необходимо следить за тем, чтобы линза на нижней стороне лапки BSR не была загрязнена (отпечатками пальцев и т.п.). Линзу и корпус следует периодически протирать мягкой, слегка увлажненной салфеткой.

Подготовка

- опустите транспортер
- усилие давления прижимной лапки необходимо уменьшать в зависимости от вида и толщины ткани
- используйте приставной столик
- используйте коленоподъемник

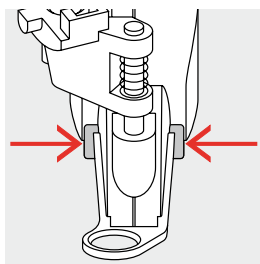

Снятие подошвы

- сожмите обе кнопки
- вытяните подошву наискось вниз из направляющей

Присоединение подошвы лапки

- вдвиньте выбранную подошву вверх в направляющую, чтобы она зафиксировалась

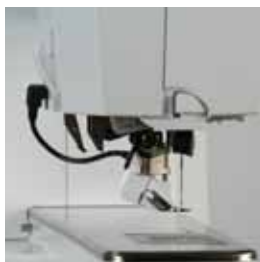

- установите лапку BSR на швейном компьютере
- вставьте штекер кабеля в соответствующий разъем 1



- ▶ откроется автоматически экран BSR
- ▶ режим BSR 1 активизирован
- установите желаемую длину стежка
 - длина стежка по умолчанию составляет 2 мм
 - при небольших фигурах и простегивании пунктирными стежками рекомендуется сократить длину стежка до 1-1,5 мм

Функции в режиме BSR

Нижнее положение иглы (по умолчанию)

- ▶ на экране BSR появится направленная вниз стрелка
- ▶ после остановки машины игла будет оставаться в материале, пока пусковая педаль или кнопка пуска-остановки отпущены

Верхнее положение иглы

- нажмите кнопку «Остановка иглы» на экране
- ▶ появится направленная вверх стрелка
- ▶ после остановки машины игла будет находиться в верхнем положении, пока пусковая педаль или кнопка пуска-остановки отпущены

Подъем или опускание иглы

- нажмите кнопку перестановки иглы
- ▶ игла поднимается или опускается

Закрепление строчки с помощью кнопки пуска-остановки (только в режиме 1)

- уложите материал под лапку
- опустите лапку
- нажмите кнопку перестановки иглы дважды
- ▶ нижняя нитка поднимается
- удерживайте верхнюю и нижнюю нитки
- нажмите кнопку пуска-остановки
- ▶ режим BSR запускается
- выполните 5-6 закрепляющих стежков
- нажмите кнопку пуска-остановки
- ▶ режим BSR приостанавливается
- обрежьте нитки
- нажмите кнопку пуска-остановки
- ▶ режим BSR запускается
- продолжайте стежку квилта

Функция закрепления строчки (только в режиме 2)

- нажмите кнопку закрепления строчки
- нажмите пусковую педаль или кнопку пуска-остановки

Перемещением материала выполняется несколько коротких стежков, затем активируется установленная длина стежка и функция закрепления строчки автоматически отменяется.

Свободная стежка (только в режиме 2)

- ▶ режим BSR остается активным
- путем перемещения ткани можно простегивать в свободном режиме
- если кнопка закрепления строчки нажата в процессе стежки в свободном режиме прошивается короткая серия закрепляющих стежков
- ▶ и швейный компьютер автоматически остановится
- ▶ режим BSR отключается

Свободная стежка вне режима BSR

- нажмите кнопку «BSR»
- ▶ режим BSR отключается

Теперь можно простегивать в свободном режиме с помощью лапки BSR, но без автоматического регулирования длины стежка.



Включение/отключение звукового сигнала

- нажмите кнопку «Setup»
- нажмите кнопку настройки звука



Выбор звукового сигнала для BSR в программе Setup

- ▶ один из видов сигнала установлен по умолчанию (активированный)
- нажмите кнопку 1 с изображением громкоговорителя для функции BSR
- ▶ громкоговоритель становится белым, а кнопка темной
- ▶ звуковой сигнал отключен

Громкоговоритель становится темным, а кнопка светлой, когда включен звуковой сигнал.



Выбор звукового сигнала для BSR на экране «BSR»

- нажмите кнопку с изображением громкоговорителя
- ▶ кнопка становится темной, а громкоговоритель белым
- ▶ звуковой сигнал отключен

Громкоговоритель становится темным, а кнопка светлой, когда включен звуковой сигнал.

Запуск функции BSR

1-ая возможность:

Запуск функции BSR педалью.

- подсоедините пусковую педаль
- нажмите на пусковую педаль
- ▶ лапка опускается
- нажмите на пусковую педаль повторно
- ▶ режим BSR запускается
- ▶ на лапке засветится красный индикатор
- во время шитья пусковая педаль должна быть нажата
- скорость шитья будет зависеть от скорости перемещения материала под лапкой
- отпустите пусковую педаль
- ▶ режим BSR приостанавливается

2-ая возможность:

Запуск функции BSR кнопки пуска-остановки.

- нажмите кнопку пуска-остановки
- ▶ лапка опускается
- нажмите кнопку пуска-остановки повторно
- ▶ режим BSR запускается
- ▶ на лапке засветится красный индикатор
- скорость шитья будет зависеть от скорости перемещения материала под лапкой
- нажмите кнопку пуска-остановки повторно
- ▶ режим BSR приостанавливается

Отключения функции BSR кнопкой пуска-остановки

Режим 1

Если материал под лапкой в течение примерно 7 секунд остается неподвижным, то режим BSR отменяется, а красный индикатор на лапке гаснет.

Режим 2

Если процесс стежки квилта заканчивается прекращением перемещения материала, то в зависимости от позиции иглы выполняется **один** дополнительный стежок. При этом швейный компьютер всегда останавливается с поднятой иглой, даже если стрелка на экране BSR направлена вниз.

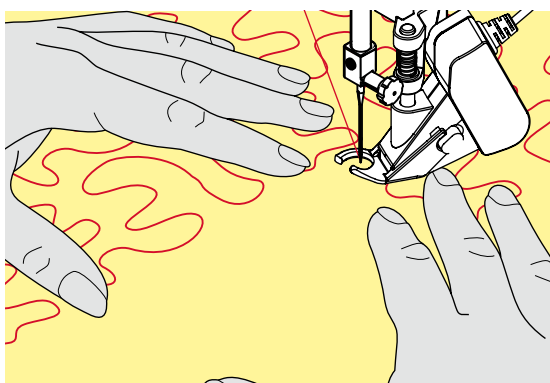

Придерживание материала

- придерживайте материал близко к лапке обеими руками, расправляя его, как в пальцах
- при неравномерном перемещении материала (с замедлением или ускорением) вначале стежки могут быть излишне короткими или излишне длинными
- прекрасные результаты обеспечивает непрерывное плавное движение материала (без рывков)
- не подтягивайте работу во время шитья



Специальные перчатки для стежки с резиновыми узелками облегчают продвижение ткани.



Пример применения:

- BSR со строчкой зигзаг № 2
- строчка зигзаг может использоваться, например, для рисования нитками или украшения ткани
- можно заполнять стежками определенные области и создавать рисунки

Выход из функции BSR

- отключите штекер соединительного кабеля BSR от швейного компьютера
- снимите лапку BSR

Система двойной подачи ткани BERNINA

ВНИМАНИЕ!

Используйте только лапки с вырезом в середине на задней стороне и с обозначением «D».

Если установлена неправильная лапка, то нельзя запустить швейный компьютер при включенной системе двойной подачи ткани. Появится сообщение об ошибке.

Благодаря системе двойной подачи ткани BERNINA материал перемещается одновременно сверху и снизу. Благодаря равномерному перемещению полосы и клетки точно совпадут.

Комплект прижимных лапок

- лапка для реверсных стежков № 1D
- лапка для «молний» № 4D



Дополнительные лапки с обозначением «D» изображены в приложенном каталоге аксессуаров.



Включение системы двойной подачи ткани BERNINA

- поднимите лапку
- потяните верхний транспортер вниз до защелкивания



Выключение системы двойной подачи ткани BERNINA

- поднимите лапку
- держите верхний транспортер за ручку двумя пальцами и тяните его вниз
- затем оттолкните от себя и пустите его медленно скользить вверх

Ткани

Трудно обрабатываемые ткани:

- бархат, как правило, по направлению ворса
- махровые ткани
- джерси, в первую очередь в поперечном направлении к петле
- искусственный мех или искусственный мех с пропиткой
- волокнистый холст/фетр
- ткани с утеплителем
- ткань в клетку или полоску
- гардинные ткани с повторяющимся узором

Трудно скользящие материалы:

- искусственная кожа, ткани с пропиткой (лапка со скользящей подошвой для двойной системы подачи ткани)

Область применения

Шитье:

- все виды шитья для сложных тканей, например, подшиваемые края, застежки молния

Пэчворк:

- точные полосы и блоки
- декоративные строчки шириной до 9 мм

Аппликации:

- открытая вышивальная лапка № 20D (специальная принадлежность)
- пришивание тесьмы и окантовка косой бейкой



Прижим лапки

Необходимо установить прижим лапки в зависимости от материала. Чем толще материал, тем меньше прижим лапки.

Алфавиты

Обзор алфавитов

Буквы блочного и контурного шрифтов, алфавита «Комикс» и кириллицы можно шить в двух размерах.

Монограммы можно шить в трех размерах.

Буквы блочного и контурного шрифтов, алфавита «Комикс» и кириллицы можно шить также как прописные буквы.

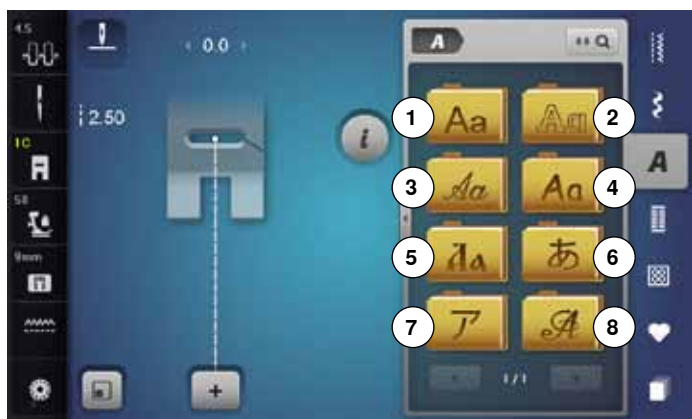

- нажмите кнопку алфавита
- ▶ на экране появится обзор видов алфавитов
- 1 Блочный шрифт
- 2 Контурный шрифт
- 3 Рукописный шрифт (курсив)
- 4 Алфавит «Комикс»
- 5 Кириллица
- 6 Буквы Хирагана
- 7 Буквы Катакана
- 8 Монограммы 30/20/15 мм
- выберите желаемый вид алфавита



Шрифты

- все заглавные и прописные буквы, цифры, знаки пунктуации и специальные символы можно просмотреть, используя стрелки

Совершенный рисунок строчки

- в качестве верхней и нижней ниток используйте нитки одного цвета
- для закрепления шитья, используйте прокладку-стабилизатор на изнаночной стороне ткани
- дополнительно используйте растворимый стабилизатор на лицевой стороне махровой или длинноворсовой ткани (например, шерсть, вельвет и т.п.)
- для легких тканей подходят более простые шрифты, которые шьются прямыми стежками, такие, как контурный

Комбинирование букв

Отдельные буквы и строчки из нескольких одинаковых букв подряд, шьются в режиме отдельного образца.
Буквы, составляющие имена, слова, адреса образуют комбинации и шьются в режиме комбинирования.

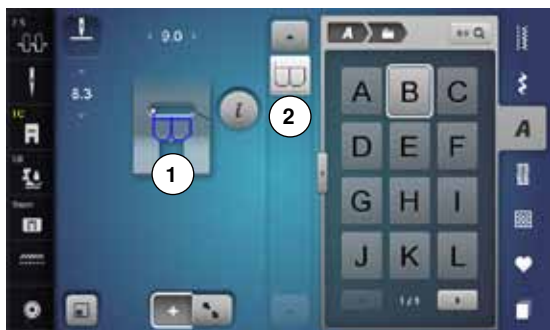

- нажмите кнопку «Режим комбинирования образцов»
- нажмите кнопку с нужной буквой
- ▶ буква изображается в поле отображения стежков **1** и в поле редактирования **2**
- ▶ курсор становится ниже буквы



Выбор следующей буквы

- нажмите соответствующую кнопку
- ▶ следующая буква появится в поле отображения стежков и в поле редактирования



Большой обзор экрана

- нажмите кнопку **3**
- выберите желаемый вид алфавита
- ▶ откроется экран с клавиатурой
- ▶ кнопка «ABC» (заглавные буквы) активна по умолчанию
- выберите желаемые буквы или символы
- кнопками прокрутки внизу справа на экране можно просмотреть дальнейшие знаки
- ▶ выбранные буквы появляются в поле **4** над клавиатурой



Корректировка

- нажмите кнопку «Удалить»
- ▶ введенный текст удаляется по буквам справа налево

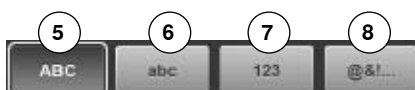

- 5** «ABC» - все в верхнем регистре (стандарт)
- 6** «abc» - все в нижнем регистре
- 7** «123» - цифры
- 8** «@?!» - специальные символы

Корректировка в комбинации

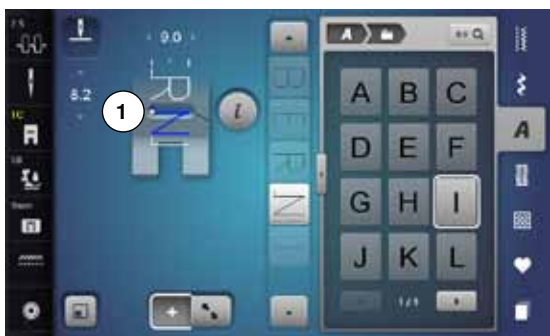

Вставка шрифтовых знаков

буква вставляется ниже курсора.

Активируйте желаемое место:

- выберите соответствующую букву в поле редактирования или прокрутите список курсором
- ▶ в поле отображения стежков комбинация образцов будет перемещена к исходной точке выбранного образца
- исходная точка будет показана белой цифрой **1** в отверстии виртуальной лапки
- выберите новую букву
- ▶ буква вставляется после выбранной буквы



Чтобы вставить другую букву в начале комбинации образцов:

- ▶ кнопками со стрелками подвиньте курсор вверх

Удаление шрифтовых знаков

Всегда удаляется буква, находящаяся выше курсора.

Активируйте желаемое место:

- выберите соответствующую букву в поле редактирования или прокрутите список курсором
- нажмите кнопку «i»
- нажмите кнопку «Удалить» или
- выберите нужную букву пальцем, держите ее нажатой и перемещайте вправо
- уберите палец с экрана
- ▶ буква удаляется

Сохранить и удалить комбинацию - см. стр. **122, 128**.

Комбинирование шрифтов и функций

Выбор строчных букв

- прокручивайте алфавит кнопками прокрутки до тех пор, пока не появятся строчные буквы или
- нажмите кнопку «abc» в большом обзоре алфавита, см. страницу **114**



Изменение размера букв

- нажмите кнопку «i»
- нажмите кнопку «Размер букв алфавита»
- ▶ маленькая буква «А» станет темной, а кнопка будет обрамлена желтым
- ▶ размер букв уменьшается
- нажмите кнопку «Размер букв алфавита» еще раз
- ▶ заглавный шрифт вновь активен (заглавная буква «А» темная)

Монограммы



Монограммы выполняются с поперечной подачей транспортера.

- в поле отображения стежков помечено начало монограммы белой точкой и ее конец красным крестиком
- ▶ длина стежка не меняется
- ▶ показывается символом



- ▶ нажмите кнопку «Изменение размера»



- ▶ образец подбирается и укладывается по размеру таким образом, чтобы был виден весь образец
- ▶ виртуальная лапка приглушается

A A A

Размеры монограмм

Размер шрифта 1 = 30 мм.

- ▶ в начале работы с монограммами по умолчанию включатся первый размер (заглавная буква «А» выделена черным)
- ▶ монограммы первого размера - это отдельные буквы
- ▶ швейный компьютер закрепляет стежки и автоматически останавливается

Размер шрифта 2 = 20 мм.

- нажмите кнопку «Размер букв алфавита»
- ▶ буква «А» в середине выделена черным
- ▶ монограммы второго размера - это отдельные буквы
- ▶ швейный компьютер закрепляет стежки и автоматически останавливается

Размер шрифта 3 = 15 мм.

- нажмите кнопку «Размер букв алфавита»
- ▶ маленькая буква «А» выделена черным
- ▶ монограммы третьего размера - это отдельные буквы
- ▶ швейный компьютер закрепляет стежки и автоматически останавливается

**При работе с образцами стежков с поперечной подачей транспортера, например, шитье монограмм**

- используйте приставной столик, чтобы увеличить пространство для шитья
- при шитье с поперечной подачей транспортера убедитесь, что ткань подается легко и равномерно, не натываясь на какое-либо препятствие и ни за что не цепляется
- важно, чтобы швейный компьютер шил без подталкивания или задерживания ткани
- используйте лапку № 40С

При пробном шитье тестового образца рекомендуется использовать нитки, ткань и прокладки, которые Вы намерены использовать в Вашем проекте.

**Баланс**

- образцы строчек могут иметь отличия от оригинального дизайна в зависимости от ткани, ниток и стабилизатора
- с помощью функции баланса можно скорректировать образцы строчек так, чтобы они соответствовали используемому материалу

Персональная программа

Создание персонального экрана

Используйте персональную программу для создания файла с наиболее часто используемыми Вами стежками. На персональном экране сохраняются как образцы строчек, так и другие изменения.



Можно сохранять следующие изменения:

- ширина строчки
- длина стежка
- позиция иглы
- натяжение нитки
- зеркальное отображение
- увеличение длины образца
- удлиненный стежок
- баланс
- повтор образца 1-9 раз

Если память уже заполнена образцами вышивки и комбинациями стежков, новые образцы строчек уже не смогут быть сохранены в персональной программе. Тогда появится соответствующее сообщение. Сперва надо очистить часть памяти от содержимого, чтобы освободить достаточно места для сохранения новой информации.

Подготовка образцов стежков



Программирование/сохранение первого образца стежков

- выберите стежок на экране рабочих стежков, например стежок зигзагом
- сделайте изменения

1 • нажмите кнопку «Персональная программа» 1



• нажмите кнопку «Сохранить» 2



- ▶ откроется экран с 4-мя папками
- выберите папку, где Вы хотите сохранить петлю, например, 1
- ▶ в каждой папке можно сохранить макс. 100 образцов строчек



- нажмите кнопку «Сохранить» 3 или «ОК» 4
- ▶ измененный зигзаг-стежок сохранен
- ▶ экран закрывается



Программирование/сохранение второго образца стежков

- нажмите кнопку «Петля»
- выберите бельевую петлю № 51
- сохраните образец как описано выше
- сохраните последующие образцы аналогичным способом



Выбор образца в персональной программе

- нажмите кнопку «Персональная программа»



- нажмите кнопку «Открыть» 4
- нажмите на желаемую папку, например, 1



Персональный экран

- ▶ запрограммированные образцы строчек видны вместе с рисунком и данными о ширине строчки и длине стежка
- другие образцы строчек можно увидеть с помощью стрелок

Изменение/перезапись образца строчки



Выбор образца строчки

- нажмите кнопку «Персональная программа» 1
- нажмите кнопку «Открыть»
- нажмите на желаемую папку
- выберите зигзаг
- сделайте изменения
 - ▶ изменяются ширина строчки и длина стежка (желтые цифры)
- нажмите кнопку «Назад» 2
- нажмите кнопку «Сохранить»
- нажмите снова на эту папку



- выберите зигзаг 3



- нажмите на галочку ✓
- ▶ изменения будут сохранены

Удаление образца строчки



Выбор образца строчки

- нажмите кнопку «Персональная программа»
- нажмите кнопку «Удалить» 1
- нажмите на желаемую папку



- выберите образец строчки, который надо удалить



- нажмите на галочку ✓
- ▶ образец строчки удален
- ▶ оставшиеся образцы соответственно смещаются в списке

Режим комбинирования образцов

Швейно-вышивальный компьютер имеет одну систему памяти, где хранятся как образцы шитья, так и вышивания.

В памяти образцов шитья можно сохранять образцы стежков, буквы и цифры, в том числе в комбинациях.

В памяти образцов шитья в каждой папке может храниться до 70 образцов стежков, до тех пор, пока компьютер имеет достаточно свободной памяти. Если память переполнена, а не все папки еще заполнены, это может означать, что в памяти сохранено слишком много образцов вышивания.

Память долговременная. Это значит, что содержимое памяти сохраняется до тех пор, пока не будет удалено. Отключение электропитания или выключение швейно-вышивального компьютера не повлияют на хранение долговременных данных.

Создание комбинаций стежков



Программирование и сохранение

- нажмите кнопку «Декоративные строчки»
 - выберите категорию
 - нажмите кнопку «Режим комбинирования образцов»
 - выберите образцы стежков непосредственно с экрана или задайте их по номеру
 - сделайте необходимые поправки по длине стежка, ширине строчки, позиции иглы и т.п.
 - выберите следующие образцы стежков
- 1 • нажмите кнопку «Персональная программа/Мемори» (память) 1



- нажмите кнопку «Сохранить» 2



- нажмите кнопку «Сохранить» 3 или «ОК»
- ▶ комбинация сохранена
- ▶ экран закрывается

Удаления образцов стежков из поля отображения стежков



Удаление образцов шаг за шагом

- нажмите кнопку «i»
- нажмите кнопку «Удалить»
- ▶ образец стежка, что над курсором, удаляется
- нажмите кнопку «Удалить» столько раз, сколько потребуется, чтобы очистить поле отображения стежков
- выберите нужный образец строчек пальцем, держите его нажатой и перемещайте вправо
- уберите палец с экрана
- ▶ образец строчки удален
- повторяйте процесс до тех пор, пока поле показа образца не станет пустым



Удаление комбинаций

- нажмите кнопку «i»
- нажмите кнопку «Изменение всей комбинации»
- нажмите кнопку «Удалить»
- нажмите на галочку ✓
- ▶ поле отображения стежков становится пустым
- нажмите кнопку «Выход» или «i»
- можно запрограммировать новую комбинацию образцов

Обзор комбинаций стежков



- нажмите кнопку обзора комбинаций стежков
- ▶ на экране показывается:

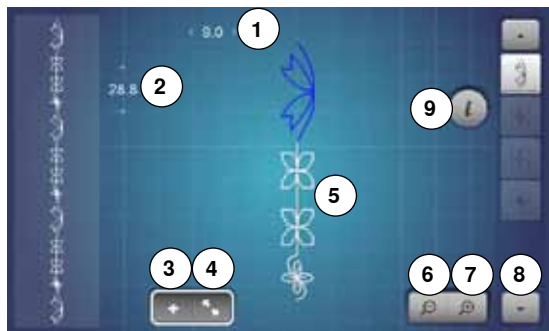

- 1 Ширина строчки активного образца строчки
- 2 Длина стежка активного образца строчки
- 3 Кнопка режима комбинирования образцов
- 4 Кнопка обзора комбинаций стежков
- 5 Вся комбинация стежков
- 6 Уменьшение обзора комбинаций
- 7 Увеличение обзора комбинаций
- 8 Комбинацию образцов можно прокручивать стрелками
- 9 Кнопка «i» чтобы функции на этом экране стали яркими

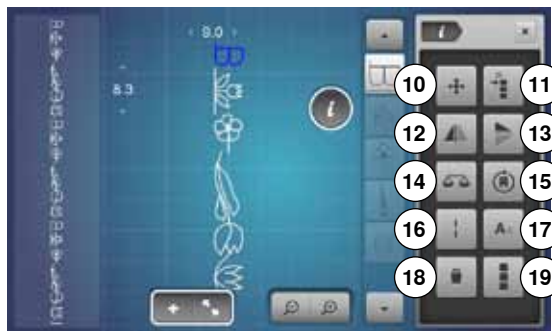

- нажмите кнопку «i»
- ▶ следующие функции можно применить:
- 10 Соединительные стежки
- 11 Перемещение отдельных образцов или фрагментов комбинации
- 12 Зеркальный переворот влево/вправо
- 13 Зеркальный переворот вверх/вниз
- 14 Баланс
- 15 Шитье комбинации с изменением направления
- 16 Удлиненный стежок
- 17 Размер букв алфавита
- 18 Удаление отдельного образца строчки или комбинации
- 19 Изменение всей комбинации
- ▶ любой образец можно выбирать напрямую, например, для изменений
- нажмите кнопку обзора комбинаций стежков
- ▶ экран закрывается

Открыть сохраненную комбинацию



- нажмите кнопку «Режим комбинирования образцов» при необходимости
- нажмите кнопку «Memory» (память)
- нажмите кнопку «Открыть» 1



- ▶ появится список сохраненных комбинаций
- нажмите нужную папку памяти
- ▶ сохраненная комбинация появится в поле отображения стежков

Исправление комбинации стежков



Вставка образца строчки

- выберите нужную позицию в комбинации или в поле обработки
- выберите новый образец стежка
- ▶ новый образец стежка добавится под выбранным образцом



Чтобы новый образец добавился в самое начало комбинации, поставьте курсор над **первым** образцом.



Изменение комбинации стежков

- выберите желаемый образец строчки в комбинации
- нажмите кнопку «i»
- выберите нужную функцию, например зеркальное отображение влево/вправо
- ▶ образец строчки отображается зеркально
- нажмите кнопку «Выход» или «i»



Все изменения всегда касаются стежка, расположенного над курсором. Сохраненная комбинация образцов может быть изменена или поправлена таким-же образом. Чтобы сохранить корректировки и изменения, комбинацию надо еще раз сохранить.

Настройка длины строчек в комбинации

Длина всех образцов в пределах комбинации будет подогнана к самому длинному образцу.

- нажмите кнопку «i»
- нажмите кнопку «Изменение всей комбинации»
- нажмите кнопку «Индикатор длины стежка» **1**
- ▶ откроется экран для настройки длины строчек
- нажмите кнопку **2** «Настройка длины строчек в комбинации»
- ▶ длина всех образцов будет подогнана к самому длинному образцу в пределах комбинации



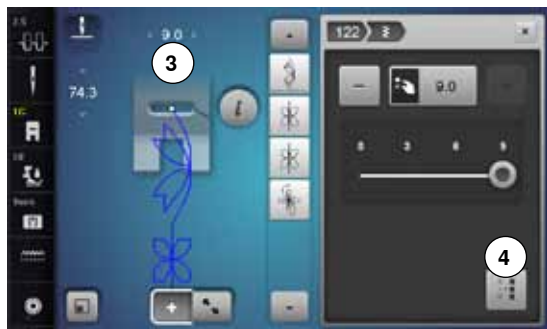

Настройка ширины образов в комбинации

Ширина всех образов будет подогнана к самому широкому образцу в пределах комбинации.

- нажмите кнопку «i»
- нажмите кнопку «Изменение всей комбинации»
- нажмите кнопку «Индикация ширины строчки» **3**
- ▶ откроется экран для настройки ширины строчки
- нажмите кнопку **4** «Настройка ширины строчки в комбинации»
- ▶ ширина всех образов будет подогнана к самому широкому образцу в пределах комбинации



Перевод в зеркальное отображение всей комбинации

- нажмите кнопку «i»
- нажмите кнопку «Изменение всей комбинации»
- нажмите кнопку «Зеркальное отображение»
- ▶ вся комбинация отображается зеркально
- нажмите кнопку «Выход» или «i»



Разделение комбинации

- нажмите кнопку «i»
- нажмите кнопку «Обработка комбинации при положении курсора»
- нажмите кнопку «Разделение комбинаций»
- комбинацию можно разделить на несколько фрагментов с помощью функции «Разделение комбинаций»
- ▶ шьется только тот сегмент, где позиционируется курсор
- для того, чтобы начать шить следующий фрагмент, поместите курсор на этот фрагмент



Разрыв комбинаций

- нажмите кнопку «i»
- нажмите кнопку «Обработка комбинации при положении курсора»
- нажмите кнопку «Разрыв комбинаций»
- комбинацию можно разделить в разных местах с помощью функции «Разрыв комбинаций»
- шьется первый сегмент
- ▶ швейно-вышивальный компьютер автоматически останавливается по достижении запрограммированной функции
- переместите материал
- шьется следующий сегмент, и т.д.





Перемещение отдельных образцов из комбинации

- нажмите кнопку обзора комбинаций стежков
- выберите желаемый образец строчки
- нажмите кнопку «i»
- нажмите кнопку «Соединительные стежки»
- с помощью ручек регулятора или клавиш «+»/«-» перемещайте образец шагами в 0,1 мм или
- стилусом или пальцем перемещайте образец по всем направлениям
- ▶ соединительные стежки будут добавлены автоматически



Перемещение фрагментов из комбинации

- нажмите кнопку обзора комбинаций стежков
- выберите желаемый образец строчки
- нажмите кнопку «i»
- нажмите кнопку «Перемещение комбинаций»
- перемещайте активный и все прочие образцы с помощью ручек регулятора, клавиш «+»/«-», стилуса или пальца



Выполнение отдельного образца одной комбинации в любом направлении

- нажмите кнопку обзора комбинаций стежков
- выберите желаемый образец строчки
- нажмите кнопку «i»
- нажмите кнопку «Шитье в разных направлениях»
- вращайте образец шагами в 0,5 ° ручкой регулятора ширины строчки
- вращайте образец шагами в 1 ° ручкой регулятора длины стежка
- вращайте образец шагами в 0,5 ° кнопкой «+»/«-»



Выполнение всей комбинации в любом направлении

- нажмите кнопку обзора комбинаций стежков
- нажмите кнопку «i»
- нажмите кнопку «Изменение всей комбинации»
- нажмите кнопку «Шитье в разных направлениях»
- вращайте образец шагами в 0,5 ° ручкой регулятора ширины строчки
- вращайте образец шагами в 1 ° ручкой регулятора длины стежка
- вращайте образец шагами в 0,5 ° кнопкой «+»/«-»

Комбинации образцов стежков



Перезапись

- программируем новую комбинацию стежков
 - нажмите кнопку «Memory» (память)
 - нажмите кнопку «Сохранить»
 - выберите комбинацию, которую Вы хотите сделать перезаписать (например, 3)
 - нажмите на галочку ✓
- Перезапись можно остановить, нажав крестик ✗.



Удаление

- нажмите кнопку «Memory» (память)
 - нажмите кнопку «Удалить»
 - выберите комбинацию, которую Вы хотите удалить (например, 5)
 - нажмите на галочку ✓
- Удаление можно остановить, нажав крестик ✗.

История



- нажмите кнопку «История»

- ▶ будут показаны максимально 15 последних выполненных стежков
- ▶ образец, уже имеющийся на экране «История», будет перезаписан при новом шитье

Вышивание - Содержание

Комплектация	131	Экран редактирование «Edit»	146
Стандартные принадлежности	131	Обзор экрана редактирования «Edit»	148
Вышивальный модуль	132	Общие функции	148
Детальный вид	132	Обзор меню вышивания	152
Важные сведения о вышивании	133	Обзор меню	153
Нитки для вышивания	133	Обзор цветов ниток	154
Шпульные нитки	133	Образцы вышивки	155
Выбор образца вышивки	134	Выбор образца вышивки	155
Пробная вышивка	134	Алфавиты	155
Увеличение/уменьшение образца вышивки	134	• Выберите вид алфавита	155
Различные виды вышивальных стежков	135	• Создание текстовых вышивок	155
• Подкладочные стежки	135	• Удаление текста	155
• Гладьевый стежок (застил плотным зигзагом)	135	• Корректировки	155
• Простегивающие строчки	135	Образцы вышивки BERNINA	156
• Соединительные стежки	135	• Обзор образцов вышивок	156
Подготовка к вышиванию	136	Образцы строчек	156
Подсоедините вышивальный модуль	136	• Обзор образцов строчек	156
Вышивальная лапка/Игла для вышивания	137	Собственные образцы вышивки	156
Игольная пластина для прямых стежков/ CutWork	137	• Обзор образцов вышивок	156
Заправка верхней и нижней ниток	137	Комбинирование образцов вышивки и функций	157
Вышивальные пальцы	138	Перемещение образца вышивки	157
• Определение точки середины вышивки на материале	138	Поворот образца вышивки	157
• Разъединение пальцев	138	Изменение образца вышивки в поперечном или в продольном направлении	157
• Вышивальный шаблон	138	Пропорциональное изменение размера вышивки	158
• Закрепление материала в пальцах	138	Зеркальное отображение	158
Стабилизаторы для вышивания	139	Выбор палец	159
Стабилизаторы	139	• Середина образца	159
Распыляемый клей	139	• Вспомогательная сетка	159
Приклеиваемые стабилизаторы	140	Проверка образца вышивки	160
• Самоклеющийся стабилизатор	140	• Проверка размера образца вышивки	160
• Водорастворимая пленка	140	Масштабирование	161
Функции	141	• Перемещение образца вышивки	161
Обзор функциональных кнопок вышивального компьютера	141	Размер образца и продолжительность вышивания	161
• Кнопка пуска-остановки	141	Вышивание бордюров	162
• Кнопка позиции лапки	141	Комбинация	164
• Автоматический нитеобрезатель	141	Составление комбинации	164
• Регулятор ширины строчки и длины стежка	141	• Добавление образца вышивки	164
• Регулятор скорости	141	• Дублирование образца вышивки	164
• Дублирование комбинаций	164	• Дублирование комбинаций	164
Символы на дисплее	142	Шрифты	165
Вход в режим вышивания	142	• Составление комбинаций из букв	165
Вышивальный алфавит	143	• Позиционирование	165
Образцы вышивки BERNINA	144	• Текст в нескольких строках	165
Образцы строчек BERNINA	144	Комбинирование образцов вышивок и букв	166
Собственные образцы вышивки	144	• Составление комбинаций из букв	166
Образец вышивки из накопителя USB-Stick (специальная принадлежность)	145	• Подгонка текста к образцу вышивки	166
		• Изменение букв	166
		• Удалить образец/отдельную букву/текст	166

Изменение свойств вышивальных образцов	167	Обрыв ниток при вышивании	180
Заполняющие стежки	168	Обрыв верхней и нижней ниток	180
• Изменение стежка	168	Проверка последовательности вышивания при обрыве ниток	180
Цвета в образце вышивки	169	• Возврат в исходное положение	180
• Изменение цветов образца вышивки	169	• Возобновление вышивания	180
• Изменение марки ниток	169	Уход	181
• Выполнение образца вышивки по последовательности цветов	170	Устранение неполадок	183
• Уменьшение количества смены цветов	170	Образцы строчек - Обзор	188
• Одноцветное вышивание	170	Рабочие строчки	188
• Вышивание отдельных букв разными цветами	170	Петли для пуговиц	188
• Вышивание букв в одном цвете	170	Декоративные строчки	188
Сметывание	171	Стежки для квилтов	191
• Выключение сметочных стежков	171	Алфавиты	193
Импорт образцов строчек из режима шитья в режим вышивания	172	Образцы вышивки - Обзор	199
Выбор образца строчки в режиме шитья	172	Украшения	199
Выбор образцов строчек в режиме вышивания	172	Квилтинг	201
Сохранить образец вышивки	173	Бордюры и кружево	202
Память вышивального компьютера	173	Азия	203
Накопитель USB-Stick	173	Цветы	204
Перезапись образцов	174	Праздничные мотивы	205
Удаление отдельного сохраненного образца	175	Детские мотивы	206
• Прервать процесс удаления	175	Спорт и хобби	207
Удаление всех сохраняемых образцов	176	Животные	208
• Прервать процесс удаления	176	Цветы (контур)	209
Начало вышивания	177	Алфавиты	210
Выбор пялец	177	Предметный указатель	211
• Установка пялец на машине	177		
• Установка крепления пялец на вышивальной консоли	177		
• Снятие вышивальных пялец	177		
Меню вышивания	178		
Начало вышивания кнопкой пуска-остановки на головке машины	178		
• Прерывание процесса вышивания	178		
• Закончить вышивание фрагментов одного цвета	178		
• Смена цвета	178		
• Экран режима вышивания	178		
• Скорость вышивания	178		
• Завершение вышивания	179		
Начало вышивания пусковой педалью	179		
• Прерывание процесса вышивания	179		
• Закончить вышивание фрагментов одного цвета	179		
• Смена цвета	179		
• Экран режима вышивания	179		

Комплектация

Стандартные принадлежности

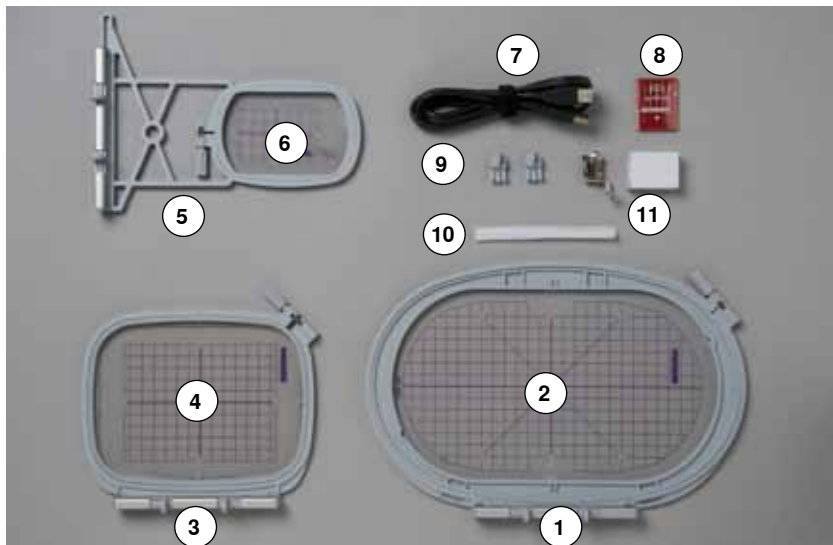

- 1 Овальные пяльцы, 145x255 мм
- 2 Шаблон для овальных пялец, VAR 00
- 3 Средние пяльцы, 100x130 мм
- 4 Шаблон для средних пялец
- 5 Малые пяльцы, 72x50 мм
- 6 Шаблон для малых пялец, синий
- 7 Соединительный кабель с разъемами USB
- 8 Комплект вышивальных игл (SUK)
- 9 Держатели для шаблона
- 10 Сетка для катушек/бобин с нитками, белая
- 11 Вышивальная лапка № 26

Вышивальный модуль

Детальный вид



- 1 Вышивальная консоль
- 2 Направляющие для швейного компьютера
- 3 Крепление палец
- 4 Разъем для швейного компьютера



- 5 Разъем для вышивального модуля

Важные сведения о вышивании

Нитки для вышивания

Важным для вышивальных ниток является высокое качество (фирменная марка), при котором будут исключены различные неполадки, обусловленные неравномерной толщиной, обрывом ниток и т. п.

Вышивки выглядят особенно эффектно, если в качестве игольной нитки используются лощеные, тонкие вышивальные нитки. Многие производители предлагают широкий ассортимент цветных ниток.



Лощеные полиэфирные нитки

Блестящие полиэфирные нитки являются носкими, прочными на разрыв и цветостойкими нитками, пригодными для всех видов вышивания.

Вискозные нитки

Вискоза является тонким подобным натуральному волоконном с шелковистым блеском, пригодным для изделий, не подвергающихся интенсивной носке.

Металлизированные нитки

Металлизированные нитки являются тонкими и средней толщины блестящими нитками, используемыми для специальных эффектов в вышивках.

При применении металлизированных ниток уменьшите скорость шитья и натяжение верхней нитки.

Игла для вышивания

- для каждого типа ниток применяйте иглу соответствующего номера
- иглы для вышивания следует регулярно заменять



Для металлизированных и других специальных ниток применяйте вертикальный катушкодержатель и установите металлическое нитенаправительное ушко (специальная принадлежность) для облегчения сматывания нитки.

Для металлизированных ниток используйте иглу метафил 130/705H MET.

Настройте натяжение верхней нити и уменьшите скорость вышивания.

Шпульные нитки



Bobbin Fill (специальная шпульная нитка)

Нитка Bobbin Fill является особо мягкой и легкой полиэфирной ниткой, хорошо подходящей для использования в качестве шпульной нитки. Эта шпульная нитка обеспечивает равномерное натяжение и оптимальное переплетение верхней и шпульной нитки в стежке.

Штопальная и вышивальная нитка

Тонкая мерсеризированная хлопчатобумажная нитка, пригодная для вышивания на хлопчатобумажных тканях.



В большинстве случаев при вышивании используют черную или белую нижнюю нитку. Если обе стороны должны выглядеть одинаково, используют нижнюю и верхнюю нитки одного цвета.

Выбор образца вышивки

Простые образцы с небольшим количеством стежков подходят для вышивок на тонких тканях. Более сложные, плотно вышитые образцы (например, со многими переменами цвета и направления строчек) подходят для более толстых и плотных материалов.

Пробная вышивка

Всегда выполняйте пробное вышивание на остатке оригинального материала. Выполняйте пробную вышивку с тем же стабилизатором, который будет потом использован. При необходимости подберите к образцу цвета и качество ниток, иглу и т.д.

Увеличение/уменьшение образца вышивки

Образцы вышивки можно увеличивать или уменьшать в вышивальном компьютере или на ПК с использованием программного обеспечения повышиванию BERNINA. Уменьшение/увеличение вышивальных образцов и алфавитов на +/- 20 % дает лучшие результаты. После изменения размера более чем на 20% в вышивальном компьютере происходит автоматический пересчет стежков и плотность вышивки сохраняется.

Различные виды вышивальных стежков

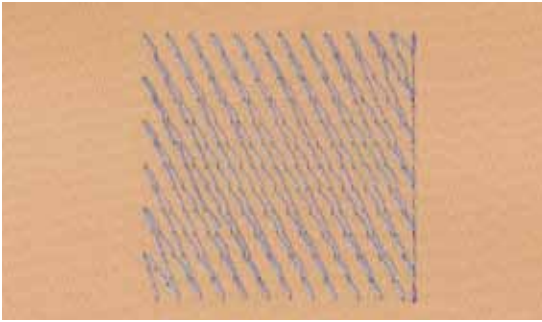

Подкладочные стежки

Подкладочные стежки образуют основу образца вышивки и обеспечивают стабилизацию и сохранение формы основания вышивки. Они способствуют также тому, что покрывающие стежки образца не так глубоко проникают в ячейки или ворс ткани.

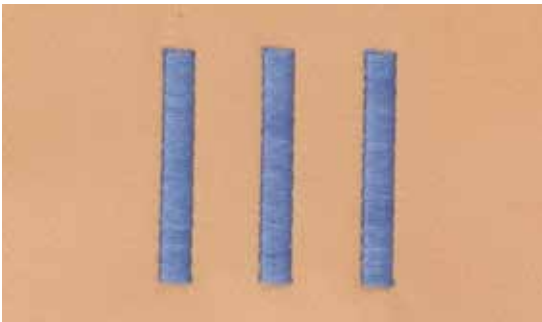

Гладьевый стежок (застил плотным зигзагом)

Игла попеременно втыкается в одну, а затем противоположную сторону контура, так что нитки покрывают фигуру очень плотным зигзагом. Гладьевые стежки пригодны для заполнения узких и малых форм и не пригодны для больших поверхностей, так как длинные стежки остаются слабыми и не покрывают правильно материал, к тому же существует опасность, что при слишком длинных стежках нитки могут за что-нибудь зацепиться, и вышивка будет испорчена.

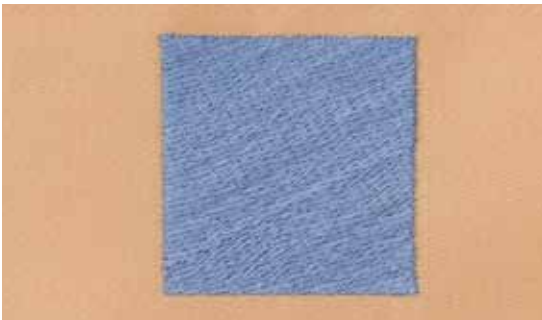

Простегивающие строчки

Многими короткими равной длины стежками материал простегивается смещенными строчками очень близко друг к другу, образуя плотное заполнение.

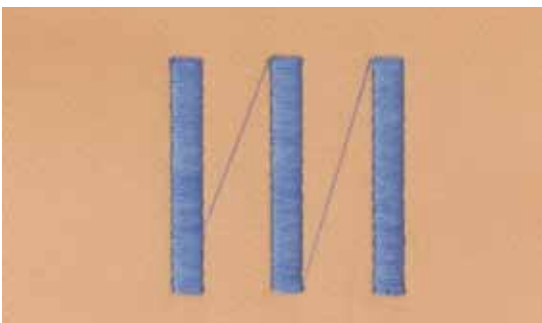

Соединительные стежки

Длинные стежки, используемые для того, чтобы перейти от одной части образца к следующей. Перед соединительным стежком и после него выполняются закрепляющие стежки. Соединительные стежки обрезаются.

Подготовка к вышиванию

Подсоедините вышивальный модуль

ВНИМАНИЕ!

При подсоединении и снятия вышивального модуля приставной столик не должен быть установлен.

При подсоединении вышивального модуля необходимо следить за тем, чтобы машина и модуль находились на единой ровной поверхности!

Швейно-вышивальный компьютер способен работать на высокой скорости при вышивании. Поэтому оба блока машины должны быть помещены на устойчивой поверхности или необходимо уменьшить скорость вышивания.

Убедитесь, что вокруг швейного компьютера и вышивального модуля достаточно места, чтобы консоль вышивального модуля беспрепятственно передвигалась!

При транспортировке всегда отсоединяйте вышивальный модуль от швейного компьютера. Никогда не переносите их в сборке!



Присоединение вышивального модуля к швейному компьютеру

- приподнимите вышивальный модуль с левой стороны и
- аккуратно продвиньте его слева направо к соединителям швейного компьютера



Снятие вышивального модуля

- приподнимите вышивальный модуль с левой стороны, отсоедините от швейного компьютера и аккуратно вытяните его влево



Установка приставного столика

Приставной столик можно подсоединять только тогда, когда поперечная консоль вышивального модуля находится в крайнем левом положении. При необходимости переместите консоль, нажав на кнопку «Режим парковки», см. стр. 150.

Вышивальная лапка/Игла для вышивания

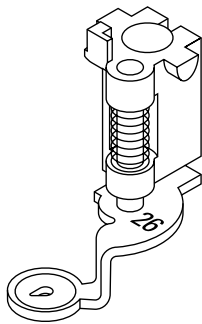

Игла для вышивания

Вышивальные иглы (130/705 H-SUK) имеют большое ушко и слегка закругленное острие, что противодействует стиранию нитки при использовании вязких и хлопчатобумажных вышивальных ниток.

- используйте иглы SUK
- в зависимости от типа вышивальных ниток используйте иглы от № 70 SUK до № 90 SUK
- иглы для вышивания следует регулярно заменять

Подготовка

- установите вышивальную лапку № 26 на машине
- приподнимите лапку
- переведите иглу в верхнее положение



Опускание транспортера

- нажмите кнопку опускания транспортера 1
- ▶ транспортер опустится

Игольная пластина для прямых стежков/CutWork

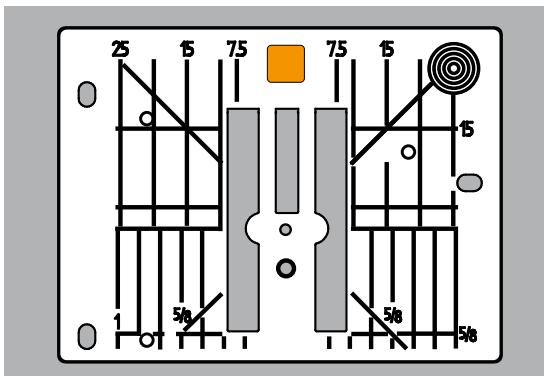

Игольная пластина для прямых стежков имеет круглое игольное отверстие, в которое проходит только игла, и благодаря этому обеспечивается оптимальная вязка стежков и получается более красивый рисунок строчки и вышивки.

Игольная пластина CutWork имеет большое круглое игольное отверстие, в которое проходит специальная игла для вырезания форм.

- снимите стандартную игольную пластину (см. стр. 25)
- установите игольную пластину для прямых стежков или CutWork

Заправка верхней и нижней ниток

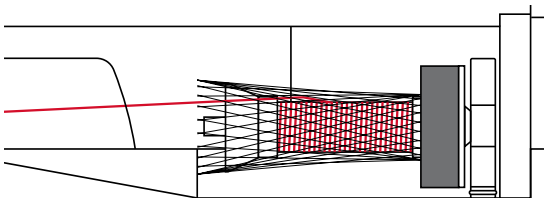

Заправка верхней нитки

- насадите пенопластовую шайбу на катушкодержатель
- насадите катушку с нитками
- при использовании гладких вышивальных ниток натяните на бобину предохранительную сетку
- ▶ благодаря этому нитка сматывается более равномерно и не будет запутываться



После установки шпульного колпачка не забудьте закрыть откидную крышку, чтобы могло функционировать устройство контроля шпульной нитки (должно быть активизировано в программе Setup).



Катушкодержатель

При работе с металлизированными или другими специальными нитками применяйте вертикальный катушкодержатель и металлическое нитенаправительное ушко (специальная принадлежность).

Заправка нижней нитки

Заправьте нижнюю нитку для вышивания так же как для шитья, см. стр. 21.

Вышивальные пальцы

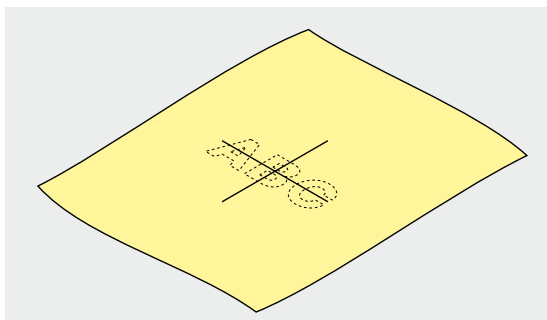

Определение точки середины вышивки на материале

- определите на материале точку середины вышиваемого образца
- маркировочным карандашом или мелом наметьте эту точку на материале

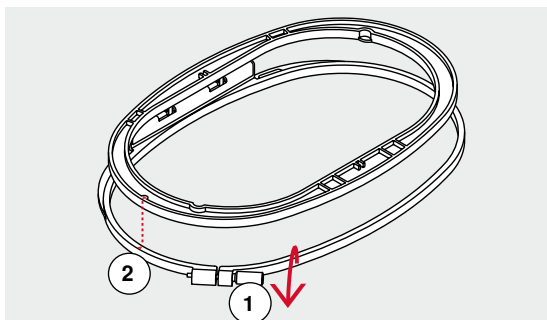

Разъединение пальцев

- расслабьте при необходимости регулировочный винт 1 на наружной рамке пальцев
- выньте внутреннюю рамку

Маркировочные стрелки 2 на обеих рамках должны всегда совпадать друг с другом.

Маркировочные стрелки находятся

- на больших и средних пальцах на середине передней стороны
- на малых пальцах - на правой стороне
- на пальцах Mega, Maxi и Jumbo на середине передней стороны (специальная принадлежность)

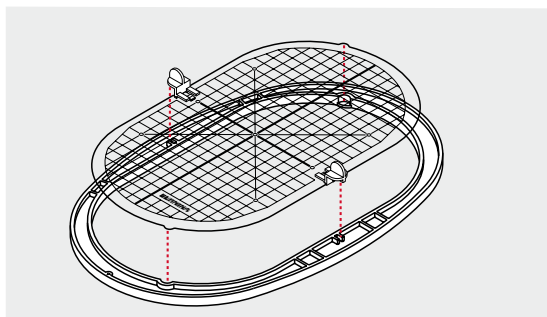

Вышивальный шаблон

- для каждого вышивального пальца имеется свой шаблон
- поле вышивания размечено квадратами размером 1x1 см
- средняя точка и угловые точки средних линий снабжены отверстиями
- эти отверстия позволяют перенести на ткань нужные обозначения
- установите держатель вышивального шаблона
- вышивальный шаблон вкладывают во внутреннюю рамку таким образом, чтобы надпись «BERNINA» находилась у передней кромки (у маркировочной стрелки)
- ▶ в этом положении шаблон фиксируют во внутренней рамке пальцев

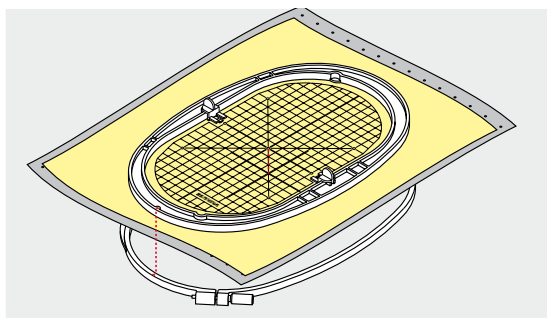

Закрепление материала в пальцах

- уложите ткань под внутреннюю рамку пальцев
- среднюю точку образца вышивки совместите с серединой шаблона
- наложите ткань вместе с внутренней рамкой на наружную рамку шаблона

Маркировочные стрелки на обеих рамках должны совпадать друг с другом.

- вдвиньте рамки палец друг в друга, обратив внимание на то, чтобы не произошло смещения ткани
- туго растяните материал в пальцах
- затяните винт
- извлеките вышивальный шаблон из пальцев с помощью держателей шаблона

Стабилизаторы для вышивания

Стабилизаторы

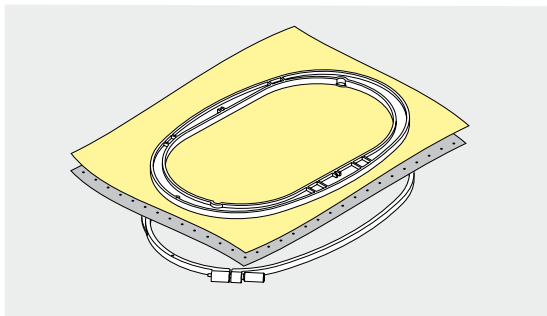

Обрываемый стабилизатор

- легко обрывается, как бумага
- можно применять один или два слоя
- имеется в продаже различной толщиной
- для большей стабильности закрепляется на изнанке распыляемым клеем
- после вышивания стабилизатор осторожно отрывают
- образец вышивки не перекашивается
- на крупных вышитых поверхностях стабилизатор остается под вышивальными стежками

Применение:

Для всех тканей и не растягивающихся материалов.

Обрезаемый стабилизатор

- можно применять один или два слоя
- имеется в продаже различной толщиной
- для большей стабильности закрепляется на изнанке распыляемым клеем
- после вышивания стабилизатор осторожно обрезают
- образец вышивки не перекашивается
- на крупных вышитых поверхностях стабилизатор остается под вышивальными стежками

Применение:

Для всех эластичных материалов.

Распыляемый клей

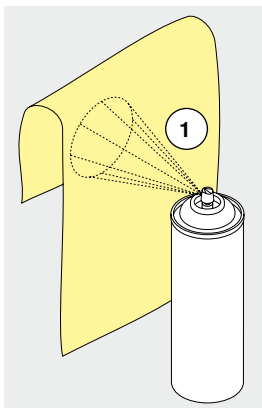

Распыляемый клей нельзя применять непосредственно на вышивальном компьютере.

- расстояние 25-30 см, рис. 1
- распыляемый клей наносится на штикфлис экономно
- материал и обрызганный клеем штикфлис прижимают друг к другу без образования складок

Применение:

- растяжимые и трикотажные материалы: для предотвращения стягивания
- гладкие материалы: предотвращение проскальзывания гладких материалов
- аппликации: точное закрепление аппликации для пришивания
- выкройки: фиксируйте выкройки на штикфлисе, например брючные карманы, манжеты и т.п.
- для тканей, которые **нельзя** закреплять в пальцах, потому что могут остаться вмятины, например бархат. Набрызгайте на штикфлис клей и закрепите его в пальцы, а потом прижмите ткань к штикфлису
- закрепить детали, украшаемые вышивкой

Крахмальный спрей в качестве дополнительного средства

Крахмальным спреем можно дополнительно придавать требуемую жесткость тонким или рыхлым тканям.

- распылите крахмальный состав на материал
- хорошо высушите его, можно прогладить утюгом

Всегда применяйте дополнительный стабилизатор-подкладку (например, водорастворимый) со стороны изнанки ткани.

Применение:

Для тонких или рыхлых тканей, например, батиста, тонких льняных тканей и т.п.

Приклеиваемые стабилизаторы

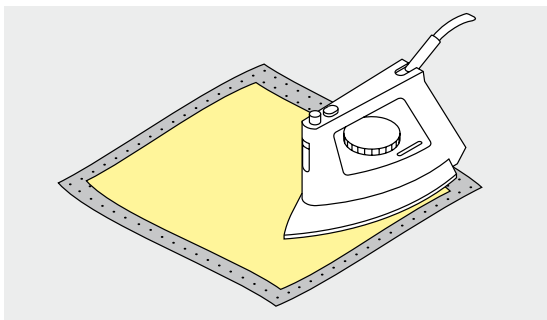

Приклеиваемые стабилизаторы имеются в продаже различной толщины. Обращайте внимание на то, чтобы толщина стабилизатора была соразмерна толщине ткани. Используйте такие стабилизаторы, которые можно легко отделить от ткани.

- приклеиваемые стабилизаторы прикрепляются к изнаночной стороне ткани горячим утюгом

Применение:

Для всех материалов, склонных к растягиванию, например, трикотажных, джерси и т.п.

Самоклеющийся стабилизатор

- стабилизатор растягивается в пальцах бумажной стороной вверх
- острым предметом (например, ножницами) надрезают бумагу
- удалите бумагу внутри рамки
- ▶ появится клейкий слой
- наложите материал и прижмите его к клейкой основе

Применение:

- идеально для деликатных материалов, таких как джерси, шелк и т.п.
- для деталей одежды и материалов, которые нельзя закрепить в пальцах



При применении самоклеющихся стабилизаторов следите за тем, чтобы на игле, игольной пластине и механизме челнока не было следов клея.

Водорастворимая пленка

Водорастворимые стабилизаторы выглядят, как пластиковая пленка. Такие стабилизаторы легко удаляются после вышивания, их растворяют в воде. Водорастворимые стабилизаторы являются превосходной защитой для материалов с высоким ворсом, они предотвращают повреждение петель, например, на махровых тканях. Предотвращается проседание ниток и отдельные петли или ворс не выглядывают через застил вышитого фрагмента.

- стабилизатор накладывают на лицевую сторону ткани
- закрепите стабилизатор вместе с тканью в пальцах
- водорастворимый стабилизатор можно приклеить распыляемым клеем
- изнанку ворсовой ткани при необходимости дополнительно укрепляют подходящим стабилизатором
- после растворения расстелите вышивку для сушки на плоской поверхности

Применение:

- для махровых тканей, бархата, букле и т.п.
- для легких тканей, через которые просвечиваются стабилизаторы из других материалов, например, для органди, батиста и т.п.
- в качестве основы для кружевной вышивки



Для кружевной вышивки в пальцах растягивают один или два слоя водорастворимого стабилизатора (так как образец вышивается не на ткани, вышивка остается на стабилизаторе). Вышивальные мотивы обязательно должны соединяться короткими стежками, в противном случае отдельные мотивы выпадут.

Функции

Обзор функциональных кнопок вышивального компьютера



Кнопка пуска-остановки

Нажмите кнопку пуска-остановки, чтобы запустить вышивальный компьютер или остановить его.

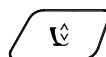

Кнопка позиции лапки

- нажмите кнопку
- ▶ лапка опускается и сразу немного поднимается, чтобы удобнее было укладывать материал под лапку
- ▶ при пуске машины лапка опускается на материал
- нажмите кнопку снова
- ▶ лапка поднимается

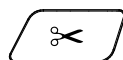

Автоматический нитеобрезатель

- нажмите кнопку
- ▶ верхняя и нижняя нитки автоматически обрезаются

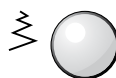

Регулятор ширины сточки и длины стежка

При различных функциях, например, изменение размера образца, поворот образца и т.д., для обработки образца вышивки используются ручки регулятора. Если нужно задействовать ручки регулятора, появится указание.

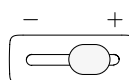

Регулятор скорости

Бесступенчатая регулировка скорости шитья и вышивания.

Символы на дисплее

Вход в режим вышивания

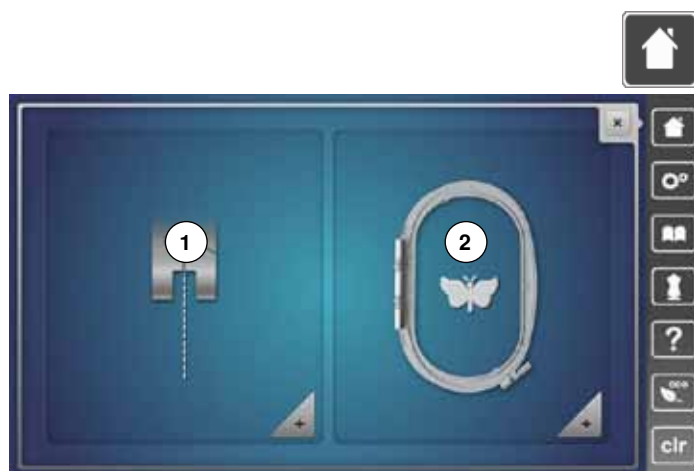

- нажмите кнопку «Home»

Режим вышивания

- нажмите кнопку «Режим вышивания» 2
- ▶ появится экран вышивания

Режим шитья

- нажмите кнопку «Режим шитья» 1
- ▶ появится экран шитья



Вышивальный компьютер

Выберите образцы вышивок из собственных папок «Алфавиты», «Образцы вышивки», «Образцы строчек» или «Мои образцы».



Накопитель USB-Stick (специальная принадлежность)

Выберите образец вышивки, который сохранен на USB-Stick.



Алфавиты

Выберите один из алфавитов из машины.



Образцы вышивки

Выберите образец вышивки из машины.



Образцы строчек

Выберите встроенные образцы строчек.



Собственные образцы вышивки

Выберите один из сохраненных собственных образцов вышивки.

Вышивальный алфавит



- нажмите кнопку «Алфавит»



- выберите желаемый вид алфавита

- 1 Drifter
- 2 Childs Play
- 3 Victoria
- 4 Anniversary
- 5 Swiss Block
- 6 Quilt Block
- 7 Old English



- 8 Russian Textbook



- **Возврат к меню выбора**
Возврат к экрану выбора.

Образцы вышивки BERNINA



- нажмите кнопку «Образцы вышивки»
 - выберите желаемую папку с образцами вышивок
- 1 Украшения
 - 2 Квилтинг
 - 3 Бордюры и кружево
 - 4 Азия
 - 5 Цветы
 - 6 Праздничные мотивы
 - 7 Детские мотивы
 - 8 Спорт и хобби
 - 9 Животные
 - 10 Цветы (контуры)

Образцы строчек BERNINA



- нажмите кнопку «Образцы строчек»
- выберите желаемую папку
- ▶ все строчки, которые имеются в наличии в режиме шитья, можно и вышивать

Собственные образцы вышивки



- нажмите кнопку «Мои образцы»
- выберите желаемый образец вышивки

Образец вышивки из накопителя USB-Stick (специальная принадлежность)



- вставьте накопитель USB-Stick
- нажмите кнопку «USB-Stick»
- выберите желаемый образец вышивки



Экран редактирование «Edit»



- 1 Натяжение верхней нитки
- 2 Программа безопасности для иглы
- 3 Индикация лапки/выбор лапки
- 4 Выбор/изображение вышивальных пялец
- 5 Программа безопасности для игольной пластины
- 6 Положение транспортера наверху/внизу
- 7 Степень наполнения шпульки
- 8 Выбор
- 9 Редактирование
- 10 Количество цветов
- 11 Меню вышивания



Натяжение верхней нитки

- ▶ соответствующее значение натяжения отображается на кнопке



Программа безопасности

- нажмите кнопку «Игла» или «Игольная пластина»
- нажмите желаемую кнопку «Игла» или «Игольная пластина»
- ▶ если была выбрана не правильная игольная пластина, появляется предупреждение



**Индикация лапки/выбор лапки**

По умолчанию отображается вышивальная лапка № 26.

- нажмите эту кнопку
- ▶ отображаются дополнительные лапки, например лапка для пришивания шнура № 43, которые можно выбрать
- выберите и установите лапку, которая подходит к Вашему проекту

**Выбор/изображение вышивальных пялец**

- ▶ индикация оптимальных пялец для выбранного образца
- нажмите эту кнопку
- ▶ откроется экран выбора возможных пялец и дополнительных функций

**Положение транспортера наверху/внизу**

Показывается положение транспортера наверху/внизу.

- нажмите эту кнопку
- ▶ анимация показывает, как опустить/поднять транспортер

**Степень наполнения шпульки**

Показывается остаток нижней нитки на шпулке.

- нажмите эту кнопку
- ▶ анимация показывает, как заправить нижнюю нитку

Обзор экрана редактирования «Edit»



- выберите алфавит или образец вышивки
- нажмите кнопку «i»
- нажмите кнопку увеличения масштаба

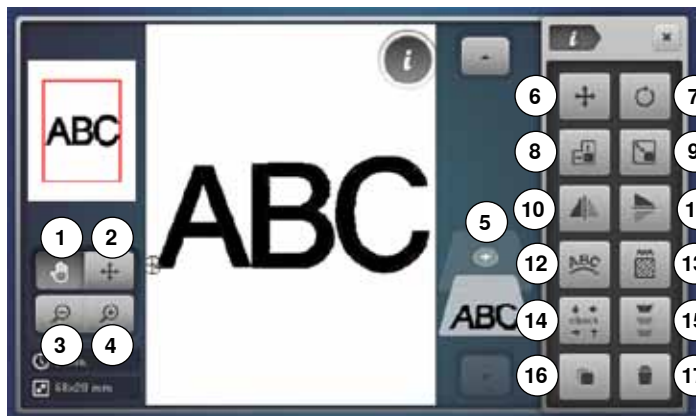

При некоторых функциях появляются поля с указаниями по обслуживанию ручек регулятора.

Функции

- 1 Перемещение поля просмотра образца вышивки
- 2 Поле просмотра образца вышивки в рамках пялец
- 3 Уменьшение масштаба
- 4 Увеличение масштаба
- 5 Добавление образца вышивки
- 6 Перемещение образца вышивки
- 7 Поворот образца вышивки
- 8 Изменение размера образца вышивки по высоте и ширине
- 9 Пропорциональное изменение размера вышивки
- 10 Зеркальный переворот влево/вправо
- 11 Зеркальный переворот вверх/вниз
- 12 Изменение шрифтовых знаков
- 13 Изменение вида стежков.
- 14 Проверка пялец и размера образца
- 15 Вышивание бордюров
- 16 Дублирование образцов вышивки
- 17 Удаление образцов вышивки

Общие функции



Информация

- нажмите эту кнопку
- ▶ откроется новый экран



Кнопка «Назад»

- нажмите эту кнопку
- ▶ возврат к предыдущему экрану
- ▶ все изменения сохраняются



Подтверждение выбора

- нажмите эту кнопку
- Изменение/выбор выполняется или подтверждается.



Закреть активный экран

- нажмите эту кнопку
- ▶ экран закрывается
- ▶ появится последний экран, с которым Вы работали до учебной программы



Перемещение поля просмотра образца вышивки

Образец вышивки можно перемещать пальцем или стилусом прямо на экране во всех направлениях в рамках поля просмотра. Позиция вышивания при этом не меняется.



Перемещение поля просмотра образца вышивки в рамках пялец

Образец вышивки можно перемещать пальцем или стилусом. Прямо на экране во всех направлениях в рамке пялец.



Увеличение масштаба

- нажмите эту кнопку 1-5 раз
- ▶ изображение образца вышивки увеличивается соответственно на одну ступеньку



Уменьшение масштаба

- нажмите эту кнопку 1-5 раз
- ▶ изображение образца вышивки уменьшится соответственно на одну ступеньку



Добавление образца вышивки

- ▶ отображается обзор последних открывавшихся функция (Алфавиты, Образцы вышивки, Образцы строчек, Мои образцы)
- выберите желаемый образец вышивки

**Перемещение образца вышивки**

Отображение измененного образца вышивки в 1/10 мм.

- поверните регулятор ширины строчки
- ▶ образец вышивки перемещается в поперечном (горизонтальном) направлении
- поверните регулятор длины стежка
- ▶ образец вышивки перемещается в продольном (вертикальном) направлении
- поверните регуляторы ширины строчки и длины стежка
- ▶ образец вышивки перемещается по диагонали (число в обоих полях должны быть одинаковым)

Образец вышивки можно также перемещать пальцем или стилусом прямо на экране во всех направлениях.

**Поворот образца вышивки**

Поворот показывается в градусах (°).

- поверните регулятор длины стежка по часовой стрелке
- ▶ образец вышивки поворачивается по часовой стрелке
- поверните регулятор длины стежка против часовой стрелки
- ▶ образец вышивки поворачивается против часовой стрелки
- нажмите кнопку «+90» 1-4 раза
- ▶ образец вышивки будет поворачиваться по часовой стрелке шагами по 90° (0°, 90°, 180°, 270°, 360°)

**Изменение размера образца вышивки по высоте и ширине**

Отображение изменения в %.

- поверните регулятор ширины строчки
- ▶ образец вышивки изменяется в поперечном (горизонтальном) направлении
- поверните регулятор длины стежка
- ▶ образец вышивки изменяется в продольном (вертикальном) направлении

**Пропорциональное изменение размера вышивки**

Отображение изменения в %.

- поверните регулятор длины стежка по часовой стрелке
- ▶ образец вышивки увеличивается
- поверните регулятор длины стежка против часовой стрелки
- ▶ образец вышивки уменьшается

**Зеркальный переверот влево/вправо**

Образец будет перевернут в поперечном направлении.

**Зеркальный переверот вверх/вниз**

Образец будет перевернут в продольном направлении.

**Изменение шрифтовых знаков**

- поверните регулятор ширины строчки
- ▶ интервал между знаками изменяется шагами в мм
- поверните регулятор длины стежка
- ▶ текст располагается по окружности сверху или снизу

**Изменение вида стежков.**

- переобразование гладьевых стежков в простегивающие (заполняющие) стежки
- изменение плотности стежков

**Проверка размера образца вышивки**

Размер образцов можно считывать и обходить с помощью 4-х кнопок со стрелками.

- нажмите кнопку «Середина образца»
- ▶ вышивальные пальцы смещаются таким образом, чтобы игла оказалась точно над центром вышивки
- поверните регулятор ширины строчки
- ▶ образец вышивки перемещается в поперечном (горизонтальном) направлении
- поверните регулятор длины стежка
- ▶ образец вышивки перемещается по диагонали

**Вышивание бордюров**

Экран открывается, чтобы создать бордюр.

**Дублирование образцов вышивки**

Активный образец вышивки повторяется.

**Удаление образцов вышивки**

Активный образец вышивки удаляется.



- нажмите кнопку «Размер вышивальных пялец»

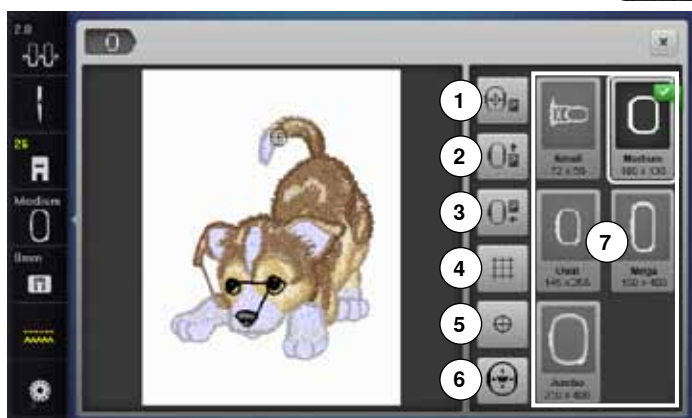

Функции

- 1 Пяльцы перемещаются в левую сторону
- 2 Пяльцы подаются назад
- 3 Режим «парковки» пялец
- 4 Вспомогательная сетка
- 5 Середина образца
- 6 Виртуальное позиционирование
- 7 Выбор/изображение вышивальных пялец



Пяльцы перемещаются в левую сторону

- ▶ пяльцы перемещаются горизонтально к центру
- нажмите кнопку пуска-остановки
- ▶ пяльцы возвращаются в исходную позицию



Пяльцы подаются назад

- ▶ пяльцы подаются в крайнее заднее положение
- Таким образом, доступ к шпулке становится удобнее.



Режим «парковки» пялец

- снятие вышивальных пялец
- ▶ поперечная консоль вышивального модуля перемещается влево в положение «парковки»
- перейти в режим шитья

Даже не отсоединяя вышивального модуля, можно установить приставной столик и шить.

Режим можно использовать для установки приставного столика и во время вышивания.



Вспомогательная сетка

- нажмите эту кнопку
- ▶ большой курсор отмечает центр вышивальных пялец
- нажмите эту кнопку повторно
- ▶ вспомогательная сетка показывается
- образец вышивки можно позиционировать точнее и легче



Середина образца

Точная середина образца будущей вышивки отмечена курсором.

Пяльцы перемещаются до тех пор, пока игла не окажется точно в центре образца вышивки, если активна функция «Виртуальное позиционирование».



Виртуальное позиционирование

Если кнопка не активна, образец вышивки заново позиционируется и пяльцы не двигаются.

- нажмите эту кнопку
- Если образец вышивки заново позиционируется, пяльцы автоматически передвинутся в новое положение. Эта функция будет видна только, если установлены вышивальные пяльцы.



Выбор/изображение вышивальных пялец

- ▶ индикация оптимальных пялец для выбранного образца
- нажмите эту кнопку
- ▶ откроется экран выбора возможных пялец и дополнительных функций

Обзор меню вышивания

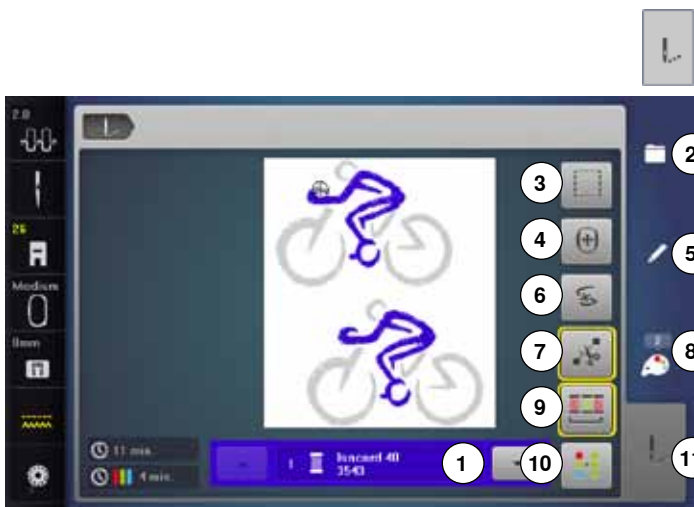

- нажмите кнопку «Меню вышивания»

При некоторых функциях появляются поля с указаниями по обслуживанию ручек регулятора.

Функции

- 1 Панель индикации цветов образца
- 2 Выбор
- 3 Сметывание
- 4 Перемещения пялец
- 5 Редактирование
- 6 Обрыв нитки
- 7 Обрезка соединительных стежков
- 8 Количество цветов
- 9 Выполнение образца строчек по последовательности цветов/Уменьшение количества смены цветов
- 10 Образцы одноцветные и многоцветные
- 11 Кнопка «Меню вышивания»



Панель индикации цветов образца

Информация об активном цвете.

- нажмите кнопку со стрелкой вверх или вниз
- ▶ меняется актуальный цвет ниток
- ▶ вышивальные пяльцы смещаются к первому стежку активного цвета

Вышивку нитками активного цвета также можно выполнить отдельно или в другой очередности.



Обрыв нитки

В левой части экрана цвет образца отображается в натуральную величину, а в правой части экрана - с увеличением.



Обрезка соединительных стежков

Функция по умолчанию включена (кнопка обрамлена желтой рамкой) и соединительные стежки автоматически разрезаются.

- нажмите эту кнопку
- соединительные нитки придется разрезать вручную



Выбор

- выбрать новый образец вышивки
- добавление образца вышивки
- сохранить образец вышивки
- удаление образцов вышивки



Количество цветов

Отображается число цветов в данной вышивке.

- нажмите эту кнопку
- ▶ появится полоса информации о цветах выбранного образца вышивки



Сметывание

- нажмите эту кнопку
- ▶ образец сначала обшивается длинными сметочными стежками



- нажмите эту кнопку еще раз, символ меняется
- ▶ обшивка выполняется по контуру пялец
- нажмите эту кнопку повторно
- ▶ сметочные стежки выключаются



Выполнение образца вышивки по последовательности цветов

Если кнопка не активна, количество и последовательность цветов не меняются.



Уменьшение количества смены цветов

Если кнопка активна, идентичные цвета объединяются и количество смены цветов уменьшается.



Перемещения пялец

Если при большом вышивальном образце (например, шрифт, бордюры и т.д.) материал должен быть перезаправлен, пяльцы перемещаются к последнему стежку уже вышитой части с помощью ручек регулятора.

- ▶ перемещение показывается кнопками индикатора



Образцы одноцветные и многоцветные

Если кнопка активна (обрамлена желтой рамкой), весь образец будет вышит одним цветом без остановки. Если кнопка не активна, каждый цвет будет вышиваться отдельно и после окончания цвета машина будет останавливаться.



Редактирование

Экран для редактирования образца вышивки.



Меню вышивания

- ▶ экран вышивания открыт
 - ▶ швейный компьютер готов к вышиванию
- Чтобы запускать вышивальный компьютер, нажмите кнопку пуска-остановки на панели головки машины.

Обзор меню



- нажмите кнопку выбора

Функции

- 1 Открыть новый образец вышивки
- 2 Добавление образца вышивки
- 3 Сохранить образец вышивки
- 4 Удаление образцов вышивки

**Открыть новый образец вышивки**

- ▶ отображается обзор последних открывавшихся функция (Алфавиты, Образцы вышивки, Образцы строчек, Мои образцы)
- выберите желаемый образец вышивки

**Добавление образца вышивки**

- ▶ отображается обзор последних открывавшихся функция (Алфавиты, Образцы вышивки, Образцы строчек, Мои образцы)
- выберите желаемый образец вышивки

**Сохранить образец вышивки**

- ▶ появится меню сохранения

**Удаление образцов вышивки**

- ▶ появится меню удаления

Обзор цветов ниток



- нажмите кнопку «Количество цветов»



Изменение марки ниток

- ▶ откроется экран с разными производителями ниток

Образцы вышивки

Выбор образца вышивки



Можно выбрать образцы вышивок из папок «Алфавиты», «Образцы вышивок», «Образцы строчек» и «Мои образцы».

Алфавиты



выберите вид алфавита

- нажмите кнопку «Алфавит»
- ▶ разные виды алфавитов отображаются на экране
- нажмите кнопку желаемого вида алфавита



Создание текстовых вышивок

- ▶ откроется экран с клавиатурой
 - кнопка «ABC» (заглавные буквы) активна по умолчанию
 - выберите желаемые буквы или символы
- Кнопка пробела находится ниже кнопок букв.
- ▶ выбранные буквы появляются в поле 1 над клавиатурой
 - нажмите на галочку ✓

Удаление текста

- нажмите текстовую кнопку 1
- ▶ введенный текст полностью удаляется

Корректировки

- нажмите кнопку 2
- ▶ введенный текст удаляется по буквам справа налево



- 3 «ABC» - все в верхнем регистре (стандарт)
- 4 «abc» - все в нижнем регистре
- 5 «1,2,3» - цифры и математические символы
- 6 специальные символы «@&!...»



Если все буквы не могут быть показаны в пальцах, комбинацию букв поверните на 90° так, чтобы в пальцах разместилось большее количество букв.
Если это не произойдет, измените размер букв или уменьшите количество букв.

Образцы вышивки BERNINA

Все образцы вышивки BERNINA можно вышивать непосредственно или в комбинации с различными функциями, предлагаемыми вышивальным компьютером.



Обзор образцов вышивок

Вышивальные образцы показываются в папках, сортированные по темам.

- нажмите кнопку «Образцы вышивки»
- выберите папку
- выберите желаемый образец вышивки



Образцы строчек

Образцы строчек показываются по категориям в папках, как в режиме шитья.



Обзор образцов строчек

- выберите папку
- выберите желаемый образец строчки



Собственные образцы вышивки

Все образцы вышивки можно вышивать непосредственно или в комбинации с различными функциями, предлагаемыми вышивальным компьютером.



Обзор образцов вышивок

- нажмите кнопку «Собственные образцы вышивки»
- выберите желаемый образец прямым выбором или нажмите кнопки «0-9»



Комбинирование образцов вышивки и функций

Для подключения функции нажмите соответствующую кнопку и сделайте необходимые изменения с помощью регуляторов ширины строчки и длины стежка.

Перемещение образца вышивки



- нажмите кнопку «i»
- нажмите кнопку «Перемещение образца вышивки»
- поверните регулятор ширины строчки
 - ▶ образец вышивки перемещается в поперечном (горизонтальном) направлении
- поверните регулятор длины стежка
 - ▶ образец вышивки перемещается в продольном (вертикальном) направлении
- изменения отображаются в информационном поле экрана в десятых долях мм
- поверните регуляторы ширины строчки и длины стежка
 - ▶ когда в обоих информационных полях отображаются одинаковые величины, сдвиг образца производится точно по диагонали
- нажмите на информационные кнопки в желтой рамке или на кнопку «Center»
 - ▶ образец вышивки возвращается назад в середину

Поворот образца вышивки

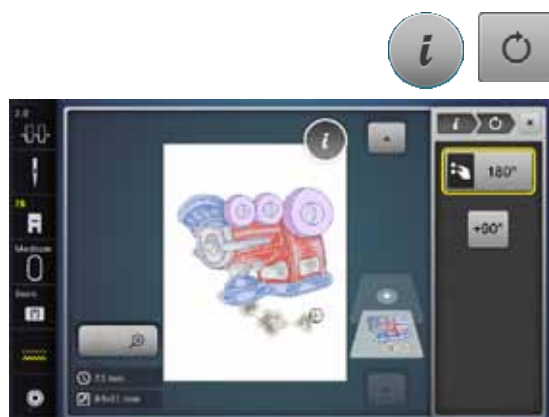

- нажмите кнопку «i»
- нажмите кнопку «Поворот образца»
- поверните регулятор длины стежка по часовой стрелки
 - ▶ образец вышивки поворачивается по часовой стрелке
- поверните регулятор длины стежка против часовой стрелки
 - ▶ образец вышивки поворачивается против часовой стрелки
- направление отображается в градусах (°) в информационном поле
- нажмите кнопку в желтой рамке
 - ▶ восстанавливаются базовые настройки (0°/360°)
- нажмите кнопку «+90» 1-4 раза
 - ▶ образец вышивки будет поворачиваться шагами по 90° (0°, 90°, 180°, 270°, 360°)

Изменение образца вышивки в поперечном или в продольном направлении

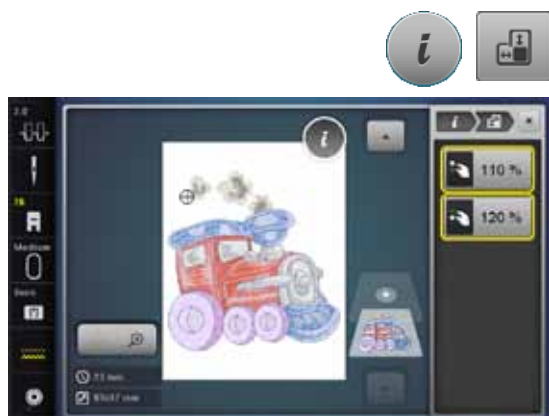

- нажмите кнопку «i»
- нажмите кнопку «Изменение образца вышивки по высоте или ширине»
- поверните регулятор ширины строчки по направлению часовой стрелки или против него
 - ▶ образец растягивается и сжимается в поперечном направлении
- поверните регулятор ширины строчки по направлению часовой стрелки или против него
 - ▶ образец растягивается и сжимается в продольном направлении
- изменения отображаются в информационном поле экрана в процентах
- нажмите кнопку в желтой рамке
 - ▶ восстанавливаются базовые настройки (100%) образца вышивки

Пропорциональное изменение размера вышивки



- нажмите кнопку «i»
- нажмите кнопку «Пропорциональное изменение размера вышивки»
- поверните регулятор длины стежка по часовой стрелки
 - ▶ образец вышивки увеличивается
- поверните регулятор длины стежка против часовой стрелки
 - ▶ образец вышивки уменьшается
 - ▶ изменение отображается в процентах (%) в информационном поле на экране
- нажмите кнопку в желтой рамке
 - ▶ восстанавливаются базовые настройки (100%) образца вышивки

Зеркальное отображение



- нажмите кнопку «i»
- нажмите кнопку «Зеркальное отображение слева/справа»
 - ▶ образец строчки отображается зеркально по горизонтали
- нажмите кнопку «Зеркальное отображение вверх/вниз»
 - ▶ образец строчки отображается зеркально по вертикали

Выбор пялец

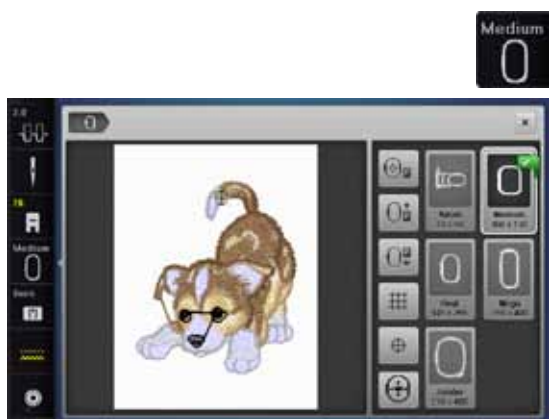

- нажмите кнопку «Выбор пялец»

Наилучшие результаты вышивки получают в том случае, если к образцу подбираются пяльцы с минимально возможными размерами.

- выберите желаемые пяльцы
- ▶ выбранные пяльцы окаймляются белым цветом и маркируются в правом верхнем углу
- нажмите кнопку «Выбор пялец»
- ▶ экран закроется
- ▶ образец вышивки изображается в соответствующих пяльцах



Середина образца

- нажмите кнопку «Выбор пялец»
- нажмите кнопку «Середина образца»
- ▶ точный центр образца вышивки **1** отображается на экране
- ▶ пяльцы перемещаются до тех пор, пока игла не окажется точно в центре образца вышивки, если активна функция «Виртуальное позиционирование» **2**
- нажмите кнопку «Середина образца» снова
- ▶ первый стежок образца вышивки опять помечен на экране

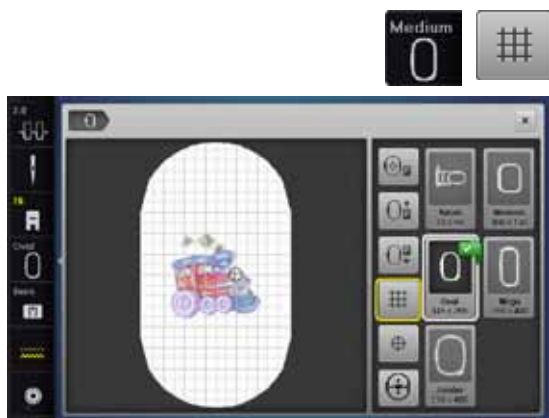

Вспомогательная сетка

- нажмите кнопку «Выбор пялец»
- нажмите кнопку «Вспомогательная сетка»
- ▶ большой курсор отмечает центр вышивальных пялец
- нажмите кнопку «Вспомогательная сетка» снова
- ▶ благодаря вспомогательной сетке можно позиционировать образец вышивки точнее и легче
- нажмите кнопку «Вспомогательная сетка» снова
- ▶ вспомогательная сетка исчезнет

Проверка образца вышивки

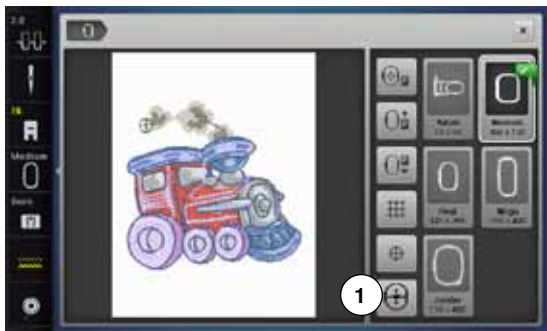

Любую точку образца вышивки можно выбрать на экране «Edit» с помощью стилуса.

- выбрать и редактировать образец вышивки
- установите соответствующие пальцы

Функция «Середина образца» должна быть выключена для проверки образца вышивки.

- используя стилус, чтобы указать положение образца вышивки внутри палец
- укажите стилусом на любую точку образца вышивки
- ▶ курсор (указывающий позицию иглы) сдвинется к выбранной точке
- ▶ если кнопка «Виртуальное позиционирование» 1 активна (с желтой рамкой), пальцы сдвинутся так, чтобы позиция иглы соответствовала выбранной точке



При обрыве нитки, можно указать стилусом на то место на экране, где произошел обрыв. Пальцы сдвинутся к этому месту.



Проверка размера образца вышивки

Функция «Контроль размера образца» обходит образец четырьмя шагами (прямоугольник).

- нажмите кнопку «i»
- нажмите кнопку «check»
- выберите 4 угловые точки кнопками со стрелками
- нажмите кнопку «Середина образца»
- ▶ пальцы переместятся таким образом, что игла установится точно над средней точкой образца
- поверните регулятор ширины строчки влево или вправо
- ▶ образец вышивки перемещается в поперечном (горизонтальном) направлении
- поверните регулятор длины стежка влево или вправо
- ▶ образец вышивки перемещается по диагонали

Масштабирование



- нажмите кнопку масштабирования «плюс» 1-5 раз



- ▶ изображение образца вышивки увеличивается соответственно на одну ступеньку



- нажмите кнопку масштабирования «минус» 1-5 раз
- ▶ увеличенное изображение образца вышивки уменьшится соответственно на одну ступеньку



Перемещение образца вышивки

- нажмите кнопку перемещения



- образец вышивки можно перемещать пальцем или стилусом прямо на экране во всех направлениях

Размер образца и продолжительность вышивания

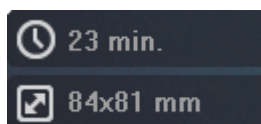

На экране «Редактирование» внизу слева показывается время вышивания в минутах, а также ширина и высота образца в миллиметрах.

Вышивание бордюров

Чтобы вышить бордюр, желательно использовать вышивальные пальцы «Мега или Jumbo-Hoop».

Рекомендуется нанести на материал вспомогательные линии и использовать шаблоны при запяливании и перезапяливании материала в пальцах. При этом вспомогательные линии должны проходить параллельно линиям шаблона.



- выберите желаемый образец вышивки
- нажмите кнопку «i»
- нажмите кнопку «Вышивание бордюров» 1

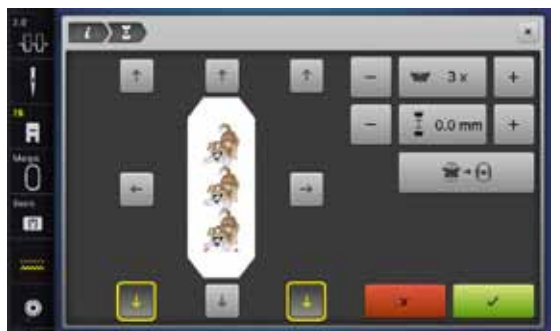

- ▶ вышивальный образец дублируются в оптимальном количестве, подходящем к пальцам
- ▶ точки отсчета, необходимые при перезапяливании материала, также вышиваются
- кнопками со стрелками можно добавить дальнейшие точки отсчета в различных направлениях



- ручкой регулятора ширины строчки или кнопками «+» или «-» увеличивайте или уменьшайте количество образцов
- нажмите кнопку по центру
- ▶ возврат к исходному положению



- ручкой регулятора длины стежка или кнопками «+» или «-» увеличивайте или уменьшайте количество образцов
- ▶ индикация в мм
- нажмите кнопку по центру
- ▶ возврат к исходному положению



- ▶ если вручную добавляется больше образцов, чем имеется места в пальцах, они окрашиваются красным цветом
- ▶ функцией «Подборка размера образца к пальцам» размеры вышивального образца автоматически подбираются таким образом, чтобы все образцы поместились в пальцы



- нажмите на галочку ✓
- ▶ появится экран редактирования «Edit»
- нажмите кнопку «i»
- ▶ обзор функций закроется
- перейдите к экрану вышивания и вышейте первую часть бордюра



В меню вышиванию можно изменить скорость вышивания.



- после того, как будут вышиты точки отсчета, нажмите на кнопку «Вышивание бордюров»



- ▶ анимация показывает, что материал нужно зажать заново
- заново зажмите материал так, чтобы вышитые точки отсчета оказались в верхней области вышивания пялец
- при перезаплевании материала следите за тем, чтобы точки отсчета не оказались слишком близко к краю пялец, так как в противном случае к ним нельзя будет подвинуть вторую часть бордюра (расстояние минимум 3 см от верхнего края пялец)
- установите вышивальные пяльцы
- нажмите ✓

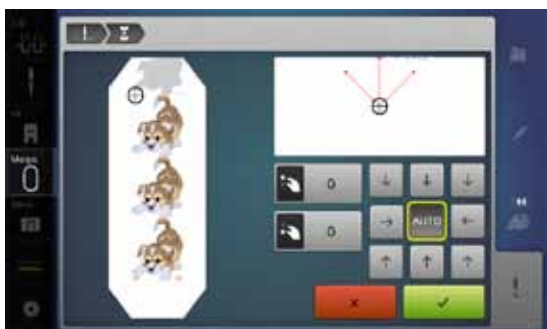

- ▶ пяльцы переместятся близко к последнему стежку, то есть к точке отсчета, к стрелке
- ручками регулятора ширины строчки и/или длины стежка перемещайте пяльцы до тех пор, пока игла не остановится над последним стежком, то есть над вершиной стрелки
- нажатием на ✓ перейдите к экрану вышивания и продолжайте вышивать
- повторяйте эти шаги до тех пор, пока не будет достигнута желаемая длина бордюра
- ▶ кнопка «Авто» активна = пяльцы автоматически возвращаются к последней точке отсчета
- с помощью кнопок со стрелками можно установить, на какой стороне вышиваемой части должна располагаться следующая часть
- соответственно этому заправляйте материал

Комбинация

Составление комбинации



- выберите желаемый образец вышивки из меню выбора вышивального компьютера

▶ образец 1 появится на экране редактирования

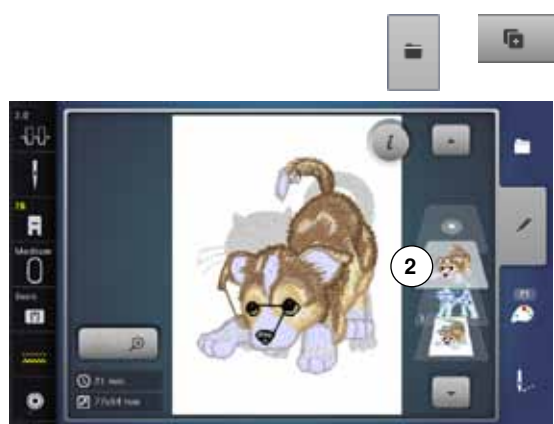

Добавление образца вышивки

- нажмите кнопку «Добавление образца вышивки»
- нажмите кнопку выбора
- нажмите кнопку «Добавление образца вышивки»
- выберите желаемый образец вышивки или букву/символ из меню выбора
- ▶ выбранный образец 2 добавится к предыдущему

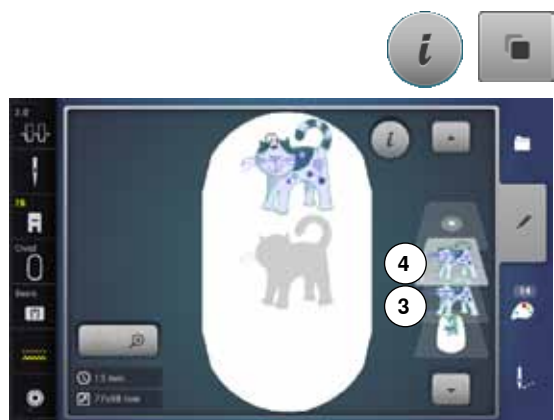

Дублирование образца вышивки

- нажмите кнопку «i»
- нажмите кнопку «Дублирование образца вышивки»
- ▶ активный образец 3 повторяется 4



Дублирование комбинаций

- активируйте комбинацию 5
- ▶ нажмите кнопку «i»
- нажмите кнопку «Дублирование образца вышивки»
- ▶ активная комбинация 6+7 повторяется 8

В отличие от отдельных образцов вышивки в исходной комбинации, отдельные образцы в дублированной комбинации выделяться более не могут.

Шрифты

Наборы букв (например, слова) могут комбинироваться с другими текстами и образцами вышивок. Отдельные слова (например, Made to create) индивидуально набираются вдоль линии и размещаются тоже индивидуально.



Составление комбинаций из букв

- нажмите кнопку «Алфавит»
- ▶ разные виды алфавитов отображаются на экране
- нажмите кнопку желаемого вида алфавита
- ▶ откроется экран с клавиатурой
- введите текст, например, «Made to»

Выбирайте буквы, используя кнопки смены регистра.

- пробелы вводятся нажатием на поле пробела под клавиатурой
- подтвердите набранный текст галочкой ✓
- ▶ текст появится на экране редактирования

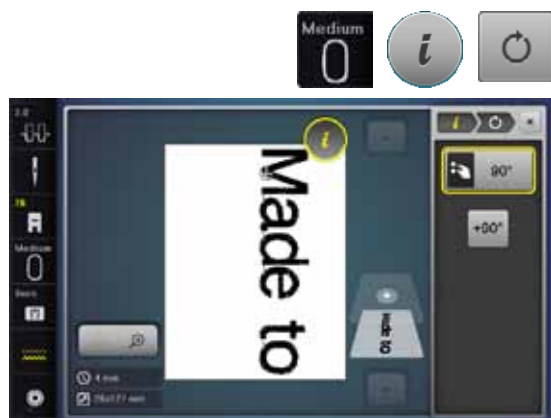

Позиционирование

- нажмите кнопку «Выбор палец»
- выберите средние пальцы
- нажмите кнопку «Выбор палец»
- нажмите кнопку «i»
- нажмите кнопку «Поворот образца»
- нажмите кнопку «+90°»
- ▶ текст повернется на 90°
- нажмите кнопку «i» в верхней части экрана
- ▶ появится снова обзор функций
- нажмите кнопку «Перемещение образца вышивки»
- позиционируйте текст поворотными регуляторами, стилусом или пальцем на экране

Если какие-либо стежки образца вышивки выходят за рамки вышивальной области, контуры палец будут показаны красным цветом.



Текст в нескольких строках

- нажмите кнопку выбора
 - нажмите кнопку «Добавление образца вышивки»
- Скомбинируйте и разместите остальной текст по строкам.
- нажмите кнопку «Выбор палец»
 - включите вспомогательную сетку, см. стр. 150
 - ▶ текстовые строки можно позиционировать лучше

Комбинирование образцов вышивок и букв

В зависимости от применения, буквы и символы можно добавлять к уже выбранному образцу вышивки, а можно и наоборот - к скомбинированному тексту добавить украшающий образец вышивки.



Составление комбинаций из букв

- выберите желаемый образец вышивки
 - ▶ образец появится на экране редактирования
 - нажмите кнопку выбора
 - нажмите кнопку «Добавление образца вышивки»
 - нажмите темную кнопку со швейным компьютером в верхней части экрана
 - ▶ появится меню выбора
 - выберите желаемый вид алфавита
 - ▶ появится экран с клавиатурой
 - введите текст, например, Flowers
- Выбирайте буквы, используя кнопки смены регистра.
- подтвердите набранный текст галочкой ✓
 - ▶ текст появится на экране редактирования над образцов вышивки



Подгонка текста к образцу вышивки

- нажмите кнопку «i»
- нажмите кнопку «Изменение размера»
- подгонка текста к образцу вышивки
- нажмите кнопку «i» в верхней части экрана
- нажмите кнопку «Перемещение образца вышивки»
- позиционируйте текст по желанию

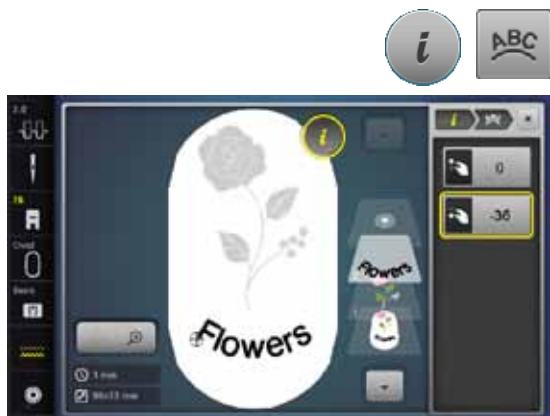

Изменение букв

- нажмите кнопку «i»
- нажмите кнопку «Изменение букв»
- поверните регулятор длины стежка против часовой стрелки
- ▶ шрифт будет выгнутым кверху



Удалить образец/отдельную букву/текст

При составных, еще не сохраненных комбинациях можно удалять отдельные их части следующим образом:

- выберите подлежащую удалению часть комбинации
- нажмите кнопку «i»
- нажмите кнопку «Удалить»
- подтвердите запрос кнопкой «ОК» или
- выберите пальцем подлежащую удалению часть комбинации, держите ее нажатой и потяните вправо
- уберите палец с экрана
- подтвердите запрос кнопкой «ОК»
- ▶ выбранная часть удаляется

Изменение свойств вышивальных образцов



- нажмите кнопку «i»
- нажмите кнопку «Изменение свойств вышивальных образцов»



Изменение вида стежков.
Изменение плотности стежков.



- нажмите кнопку «Изменение вида стежков»
- ▶ базовые настройки простегивающих стежков активизируются



Если образец вышивки существенно увеличен, могут получиться длинные гладьевые стежки (застил «сатин»). В этом случае рекомендуется перейти к простегивающим заполняющим стежкам (застил «степ»).

Заполняющие стежки

Образцы вышивок заполняются гладьевым или простегивающим стежком.



Гладьевый стежок (застил плотным зигзагом)

Выполняется попеременно на одной или на другой стороне контура.

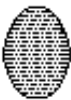

Простегивающий (заполняющий) стежок (застил «степ»)

Выполняется последовательно с определенными, регулярными интервалами.



- нажмите кнопку «Изменение вида стежков»



Изменение стежка

Гладьевые стежки заполнения преобразуется в простегивающие стежки максимальной длиной 8 мм (базовая настройка).

- ▶ нажмите кнопку «+»/«-» или поверните регулятор ширины строчки по или против часовой стрелки
- ▶ максимальная длина простегивающего стежка будет увеличена/уменьшена

Максимальная длина простегивающего стежка составляет 12,7 мм, а минимальная - 0,5 мм.

- ✓ нажмите эту кнопку
- выбранная длина простегивающего стежка будет сохранена и появится экран редактирования

Возврат к базовым установкам

- нажмите кнопку в желтой рамке
- ▶ базовая настройка (8 мм) активирована

Возврат к гладьевому стежку

- нажмите кнопку «Изменение вида стежков» снова
- ▶ образец вышивки снова будет заполняться гладьевым стежком



Изменение плотности стежков

- нажмите кнопку «+»/«-» или поверните регулятор длины стежка по или против часовой стрелки
- ▶ плотность стежков будет увеличена (больше стежков) или уменьшена (меньше стежков)

Максимальная плотность стежков составляет 300%, а минимальная - 25%.

- ✓ нажмите эту кнопку
- ▶ выбранная плотность стежков будет сохранена и появится экран редактирования

Возврат к базовым установкам

- нажмите кнопку в желтой рамке
- ▶ восстанавливаются базовые настройки (100%) образца вышивки

Цвета в образце вышивки

**Изменение цветов образца вышивки**

- нажмите кнопку «Количество цветов»
- кнопками со стрелками прокрутите панель, чтобы появился подлежащий изменению цвет
- выберите цвет, который нужно изменить (например, 1)



- нажмите кнопку «Цвет нитки»
- кнопками со стрелками прокрутите список под цветами нитки, чтобы появился желаемый цвет
- выберите желаемый цвет или
- или нажмите кнопки «0-9» и
- введите номер цвета непосредственно клавиатурой
- ▶ экран обновляется
- ▶ измененный цвет отобразится на экране
- нажмите кнопку «Назад» **1**
- ▶ отобразится обзор цветов выбранного образца вышивки

**Изменение марки ниток**

- нажмите кнопку «Цвет нитки»
- кнопками со стрелками прокрутите список справа от марки нитки, чтобы появилась желаемая марка
- нажмите кнопку «Марка нитки» **2**
- ▶ экран преобразуется и измененная марка нитки с соответствующими данными о цвете отобразится в информационном поле
- нажмите кнопку «Назад» **1**
- ▶ показываются измененные данные о цвете



Есть возможность выбрать разные марки ниток для одного образца.

- прокрутите список до появления желаемой марки ниток
- **не** нажимайте кнопку «Марка нитки»
- прокрутите список до появления желаемого цвета ниток
- нажмите эту кнопку

Образцы вышивки



Выполнение образца вышивки по последовательности цветов

- нажмите кнопку «Меню вышивания»
- ▶ кнопка «Уменьшение количества смены цветов» не активна (стандартная настройка, серая)
- ▶ количество и последовательность цветов не меняются и остаются в оригинальном виде. Количество смены цветов **2** остается соответственно большим

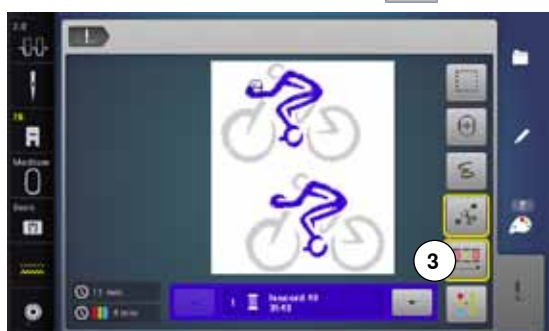

Уменьшение количества смены цветов

- нажмите кнопку «Меню вышивания»
- нажмите кнопку «Уменьшение количества смены цветов»
- ▶ несколько идентичных цветов объединяются в один цвет. Таким образом количество смены цветов **3** уменьшается на минимум
- ▶ если образцы перекрываются, то нельзя уменьшить количество смены цветов



Одноцветное вышивание

- нажмите кнопку «Меню вышивания»
- нажмите кнопку «Образцы одноцветные и многоцветные»
- ▶ функция активна
- ▶ вышивальный компьютер остановится только после окончания вышивания всего образца



Вышивание отдельных букв разными цветами

Буквы или слова отображаются на экране в одном цвете (кнопки «Образцы одноцветные и многоцветные» нет). Для вышивания отдельных букв или слов в разных цветах, каждую букву или каждое слово надо программировать отдельно.

- ▶ вышивальный компьютер останавливается автоматически после каждой буквы или каждого слова
- замените нитку
- ▶ продолжительность вышивания определяется для каждого цвета

Вышивание букв в одном цвете

- нажмите кнопку «Образцы одноцветные и многоцветные», которая теперь имеется
- ▶ вся комбинация букв вышивается в одном цвете

Сметывание



- нажмите кнопку «Меню вышивания»
- нажмите кнопку сметывания



Образец обшивается длинными сметочными стежками. Это дополнительно прикрепляет материал, таким образом закрепляется место расположения вышивки, ткань и стабилизатор оказываются сметаны.



- нажмите кнопку сметывания еще раз
- ▶ символ меняется



Сметочные стежки теперь выполняется по контуру пялец.

Выключение сметочных стежков

- нажмите эту кнопку еще раз
- ▶ сметочные стежки выключаются

Иначе эта функция останется активной даже после выбора нового образца вышивки.

Импорт образцов строчек из режима шитья в режим вышивания

Образцы строчек или комбинации образцов можно импортировать из режима шитья в режим вышивания и затем обработать как вышивальные образцы.

Этим самым можно, например, просто и быстро составить бордюры, дублировать и зеркально повернуть, а затем сохранить их как образец вышивки в папке «Собственные образцы».



Если импортированный образец строчки не был сохранен в режиме вышивания, то он переписывается следующим образом строчки, который был выбран в режиме шитья.



Выбор образца строчки в режиме шитья:

- выберите, например, строчку № 201 в категории 200
- нажмите кнопку «Home»
- нажмите кнопку «Режим вышивания»



Выбор образцов строчек в режиме вышивания

- нажмите кнопку 1 «Собственные образцы вышивок»



- ▶ образец строчки был импортирован в папку «Собственные образцы вышивок»
- выберите образец строчки



- ▶ образец строчки изображается на экране редактирования
- ▶ его можно обработать с помощью всех возможных функций и затем вышивать как образец вышивки
- ▶ чтобы сохранить образец строчки в режиме вышивания, необходимо сохранить его, см. стр. 173

Сохранить образец вышивки

Образцы вышивок из вышивального компьютера, с USB-Stick или образцы, созданные вышивальным программным обеспечением, можно изменить и потом сохранить.

Образцы можно сохранять в памяти вышивального компьютера или на пустом USB-Stick.



Образцы вышивки, которые были изменены по размеру и сохранены при повторном вызове рассматриваются как новые образцы. Все процентные данные показываются, таким образом, со 100%, и первоначальные изменения больше не видны.

Память вышивального компьютера

- выберите желаемый образец вышивки
- при необходимости измените образец вышивки
- нажмите кнопку выбора
- нажмите кнопку «Сохранить» 1



Сохраняемый образец вышивки отображается с желтой рамкой.

- ▶ кнопка «Вышивальный компьютер» активна
- ▶ автоматически открывается папка «Мои образцы»
- ▶ отображается процент свободной памяти (%) - в зеленом поле
- выберите сохраняемый образец вышивки
- ▶ образцы вышивки сохраняются в порядке возрастания номеров в папку «Мои образцы»
- ▶ опять появится экран редактирования

Накопитель USB-Stick



Сохраняемый образец вышивки отображается с желтой рамкой.

- вставьте накопитель USB-Stick
- нажмите кнопку «USB-Stick»
- ▶ отображается процент свободной памяти (%) - в зеленом поле
- выберите сохраняемый образец вышивки
- ▶ образец вышивки сохраняется на накопителе USB-Stick



Пустые накопители USB Stick можно приобрести в специализированных магазинах BERNINA в качестве дополнительной принадлежности. Накопители USB других изготовителей возможно не будут опознаваться, в частности накопители с большой емкостью памяти.

Перезапись образцов

Образцы, сохраняемые в памяти машины или на накопителе USB-Stick могут быть перезаписаны.

- выберите желаемый образец вышивки



- вставьте накопитель USB-Stick
- нажмите кнопку выбора
- нажмите кнопку «Сохранить»



Сохраняемый образец вышивки отображается с желтой рамкой.

- нажмите кнопку «Вышивальный компьютер» или «USB-Stick»
- нажмите на образец вышивки, который должен быть перезаписан

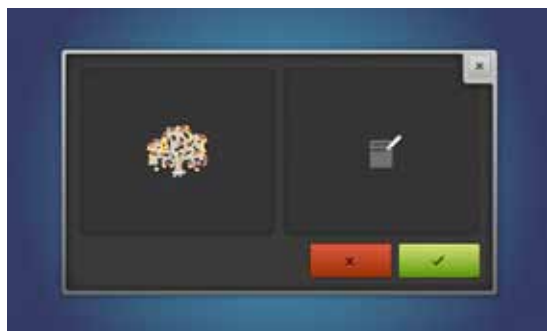

- нажмите на галочку ✓
- ▶ образец вышивки будет сохранен в предварительно выбранном месте

Удаление отдельного сохраненного образца



- вставьте USB-Stick
- нажмите кнопку выбора
- нажмите кнопку «Удалить»
- нажмите кнопку «USB-Stick» или
- нажмите кнопку «Вышивальный компьютер»



- выберите образец вышивки, который должен быть удален

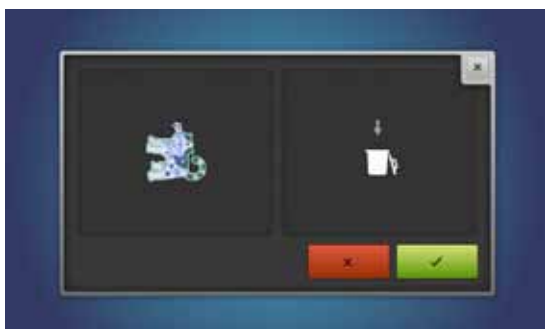

- нажмите на галочку ✓
- ▶ образец вышивки удаляется

Прервать процесс удаления

- нажмите ✗
- ▶ процесс удаления прервется и появится предыдущий экран

Удаление всех сохраняемых образцов

Имеется возможность одновременного удаления всего содержимого USB Stick или папки «Мои образцы вышивок».



- нажмите кнопку «Setup»
- нажмите кнопку «Настройки швейного компьютера»
- нажмите кнопку «Базовая установка»



При вышивании, возможны две опции:

- 1 Собственные образцы вышивки
 - 2 Накопитель USB-Stick должен быть подсоединен к компьютеру
- нажмите кнопку, данные которой нужно удалить

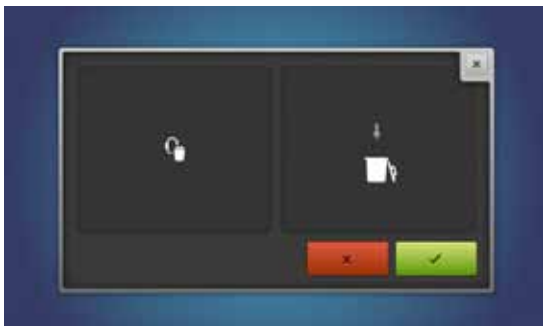

- нажмите на галочку ✓
- ▶ данные удаляются

Прервать процесс удаления

- нажмите ✗
- ▶ процесс удаления прервется и появится предыдущий экран

Начало вышивания

Выбор пялец



- выбор образца вышивки
 - ▶ выбранный образец вышивки отображается в наиболее подходящих пяльцах (наименьших по размеру)
 - ▶ кнопка «Выбор пялец» 1 на экране показывает, какие пяльцы надо подсоединить
- подсоедините рекомендуемые пяльцы

Установка пялец на машине

- поднимите иглу и лапку
- удерживайте пяльцы лицевой стороной вверх с направленной влево крепежной планкой

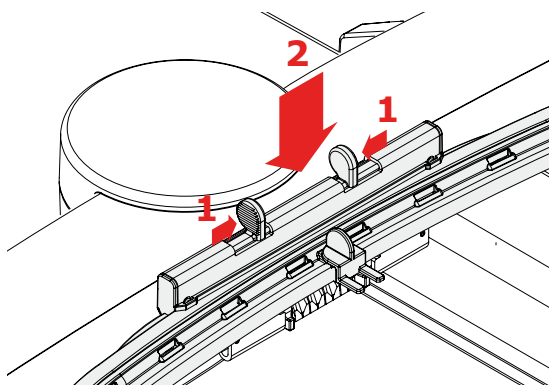

Установка крепления пялец на вышивальной консоли

- подведите пяльцы под лапку
- сожмите оба прижимных рычажка устройства закрепления пялец
- установите пяльцы над штифтом вышивальной консоли
- отожмите пяльцы вниз до фиксации
- отпустите прижимные рычажки

Снятие вышивальных пялец

- сожмите оба прижимных рычажка устройства закрепления пялец
- снимите пяльцы с вышивального модуля



- нажмите кнопку «Меню вышивания» или кнопку пуска-остановки на панели головки машины
 - ▶ пяльцы перемещаются
 - ▶ машина определяет положение вышивальных пялец



Калибровка пялец см. стр. 48.



Как только будет нажата кнопка «Вышивальное меню», предпринятые изменения при возврате назад к экрану «Редактирование» уже не будут больше видимы. Кнопка «Информация» станет опять синей, функциональные кнопки больше не будут обрамлены желтым, а все проведенные изменения установятся как 100%.

Меню вышивания



- ▶ открывается меню вышивания
- ▶ образец подготовлен к вышиванию

Начало вышивания кнопкой пуска-остановки на головке машины



- нажмите кнопку пуска-остановки на головке машины для пуска вышивального компьютера
- ▶ вышивальный компьютер выполнит около 7-и стежков и автоматически остановится
- ▶ на экране будет показано, что нужно обрезать нитку в начале вышивания
- приподнимите лапку
- обрежьте нитку в начале вышивки
- для продолжения вышивания нажмите кнопку пуска-остановки на головке машины

Прерывание процесса вышивания

- нажмите кнопку пуска-остановки на головке машины
- ▶ вышивальный компьютер сразу же остановится

Закончить вышивание фрагментов одного цвета

- нажмите кнопку пуска-остановки на головке машины
- ▶ все фрагменты образца активного цвета будут вышиты
- ▶ после вышивания швейный компьютер останавливается автоматически
- ▶ обе нитки обрезаются автоматически

Смена цвета

- ▶ вышивальный компьютер автоматически переключается на следующий цвет
- замените верхнюю нитку
- вышейте новый цвет



Экран режима вышивания

- ▶ после начала вышивания появляется экран режима вышивания

Скорость вышивания

Чтобы получилось наилучшее качество вышивания, скорость при вышивании уменьшается, в зависимости от позиции вышивания. Существует возможность выбирать между оптимальной и максимальной скоростями. Стандарт = оптимальная скорость.



- нажмите кнопку «Скорость вышивания»
 - ▶ активируется режим максимальной скорости
- Надо учитывать, что при максимальной скорости качество вышиваемого образца не может быть гарантировано.



- при повторном нажатии кнопки «Скорость вышивания» или после выключения и включения вышивального компьютера вновь активируется оптимальная скорость вышивания

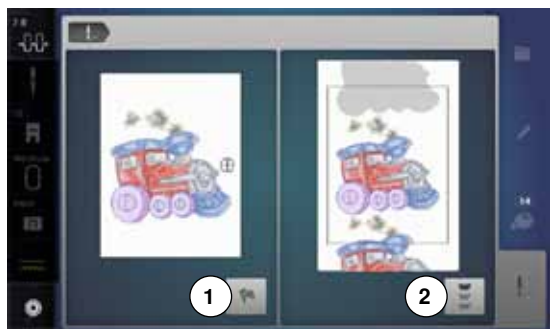

Завершение вышивания

- по завершении вышивального мотива нажмите кнопку **1** для завершения процесса вышивки или нажмите кнопку **2** для повторной вышивки мотива в бордюр

Начало вышивания пусковой педалью

При вышивании с пусковой педалью она должна быть всегда нажата.

- нажмите на пусковую педаль
- ▶ вышивальный компьютер выполнит около 7-и стежков и автоматически остановится
- ▶ на экране будет показано, что нужно обрезать нитку в начале вышивания
- отпустите пусковую педаль
- приподнимите лапку
- обрежьте нитку в начале вышивки
- нажмите на пусковую педаль и продолжайте вышивать

Прерывание процесса вышивания

- отпустите пусковую педаль
- ▶ вышивальный компьютер сразу же остановится

Закончить вышивание фрагментов одного цвета

- нажмите на пусковую педаль
- ▶ все фрагменты образца активного цвета будут вышиты
- ▶ после вышивания швейный компьютер останавливается автоматически
- ▶ обе нитки обрезаются автоматически

Смена цвета

- ▶ вышивальный компьютер автоматически переключается на следующий цвет
- замените верхнюю нитку
- вышейте новый цвет



Экран режима вышивания

- ▶ после начала вышивания появляется экран режима вышивания



Вышивание пусковой педалью рекомендуется, например, для вышивания маленькой вышивки.

Обрыв ниток при вышивании

При вышивании может закончиться или оборваться верхняя или нижняя нитка. В этом случае вышивальный компьютер останавливается автоматически, если активизировано устройство контроля ниток в программе Setup.

Обрыв верхней и нижней ниток



- ▶ вышивальный компьютер автоматически останавливается
- ▶ появляется анимированная индикация на экране
- проверьте верхнюю нитку
- заправьте заново
- проверьте нижнюю нитку
- заново намотайте нитку на шпульку или перезаправьте ее

Проверка последовательности вышивания при обрыве ниток



- нажмите кнопку «Проверка последовательности вышивания»



В левой части экрана образец отображается в натуральную величину, а в правой части экрана - с увеличением. Благодаря этому можно лучше контролировать ход вышивания.

- ▶ отображается информационное поле для управления регуляторами ширины строчки и длины стежка
- поворачивайте регуляторы против часовой стрелки и по часовой стрелке
- ▶ пальцы будут перемещаться в обратном направлении или по ходу вышивания
- поверните регулятор ширины строчки медленно
- ▶ пальцы будут перемещаться шагами по одному стежку
- поверните регулятор длины стежка медленно
- ▶ пальцы будут перемещаться большими шагами
- ▶ число в информационном поле с желтой рамкой показывает число стежков в последовательности вышивки
- используйте кнопку «0-9» для прямого перехода к позиции стежка
- переместите пальцы в такое положение, чтобы игла находилась на расстоянии нескольких стежков перед местом обрыва нитки

Возврат в исходное положение

- нажмите кнопку «Назад» 1
- ▶ экран закроется

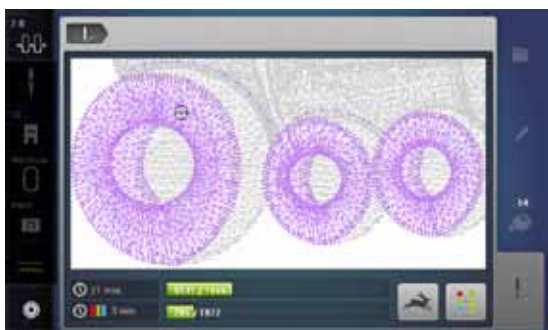

Возобновление вышивания

- нажмите кнопку пуска-остановки или пусковую педаль

Уход

ВНИМАНИЕ!

Перед чисткой или смазкой вытащите вилку из розетки!
Для чистки никогда не используйте спирт, бензин,
растворители или едкие жидкости!

Чистка дисплея и корпуса швейного компьютера

Используйте мягкую, слегка увлажненную тряпку.

**Чистка транспортера**

Время от времени удаляйте обрезки ниток из-под игольной пластины и из механизма челнока.

- переведите главный выключатель в положение «0» (отключено)
- отсоедините швейный компьютер от сети
- снимите лапку и удалите иглу
- откройте откидную крышку
- нажмите на правый задний угол игольной пластины пока она не вывернется вверх
- снимите игольную пластинку
- при чистке пользуйтесь щеткой- кисточкой
- установите игольную пластину на место

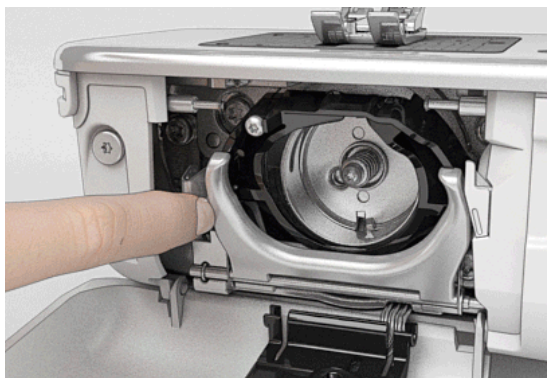
**Чистка челнока**

- переведите главный выключатель в положение «0» (отключено)
- отсоедините швейный компьютер от сети
- извлеките шпульный колпачок
- отожмите влево рычажок расцепления
- откиньте запорную скобку с черной крышкой корпуса хода челнока
- снимите челнок

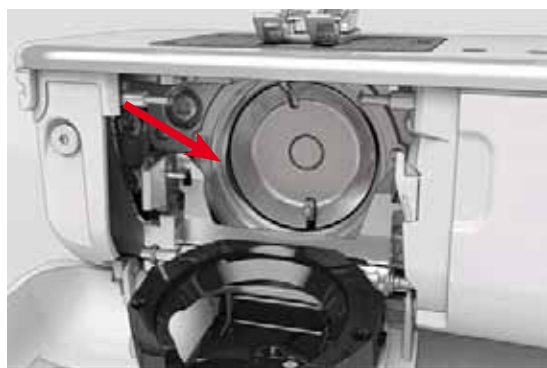

- очистите корпус хода челнока кисточкой, не применяйте острых предметов
- держите челнок двумя пальцами за штифт в середине
- проведите челнок нижним краем вперед косо сверху вниз за крышку корпуса хода челнока
- установите челнок так, чтобы оба кулачка при ведущем элементе челнока поместились в соответствующие отверстия на челноке и чтобы цветная маркировка на ведущем элементе челнока была видна в отверстии челнока
- установите челнок на место
- ▶ челнок магнитный и затягивается в нужное положение
- закройте крышку корпуса хода челнока и запорную скобку, рычажок расцепления должен быть зафиксирован
- для проверки поверните маховое колесо
- установите шпульный колпачок

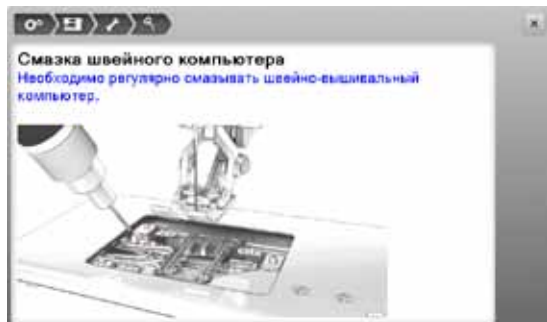

Смазка

- переведите главный выключатель в положение «0» (отключено)
- отсоедините швейный компьютер от сети
- снимите игольную пластинку
- заполните хранилище масла маслом BERNINA
- установите игольную пластину на место

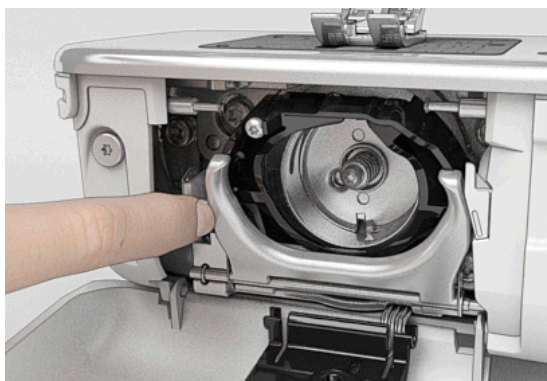

- извлеките шпульный колпачок
- отожмите влево рычажок расцепления влево
- откиньте запорную скобку с черной крышкой корпуса хода челнока
- снимите челнок



- заполните хранилище масла маслом BERNINA до тех пор, пока фетр не стал влажным
- установите челнок на место
- закройте крышку корпуса челнока и запорную скобку
- для проверки поверните маховое колесо
- установите шпульный колпачок
- закройте крышку челнока

ВНИМАНИЕ!

Для получения высокого качества шитья **НЕОБХОДИМО**, чтобы поверхность вокруг втулки челнока (маркированная красным) не содержала масла! В противном случае нужно протереть ее тряпкой.

Устранение неполадок









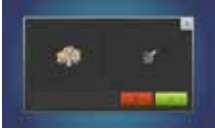
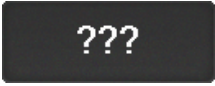

Следующая информация должна помочь вам самим устранять возможные неполадки швейного компьютера.

Убедитесь в том, что:

- игольная и шпульная нитки заправлены правильно
- игла вставлена правильно
- номер иглы соответствует толщине нитки (см. таблицу Иглы/Нитки на стр. 15)
- не повреждены острие и стержень иглы
- швейный компьютер прочищен и удалены скопления остатков ниток из-под игольной пластины
- очищен корпус хода челнока
- остатками ниток не защемлены нитенатяжные шайбы и пружинка шпульного колпачка

Неисправность	Причина	Починка
Неравномерное образование стежка	<ul style="list-style-type: none"> – Слишком сильное/слабое натяжение верхней нитки – Игла затуплена или искривлена – Игла плохого качества – Нитка плохого качества – Неправильно соотношение между иглой и ниткой – Машина неправильно заправлена нитками 	<ul style="list-style-type: none"> • Ослабить/усилить натяжение верхней нитки • Применить новую иглу BERNINA высокого качества • Применить новую иглу BERNINA высокого качества • Применять нитки высокого качества (Isacord, Mettler, Gütermann и т.д.) • Применять иглу, соответствующую толщине нитки • Проверьте верхнюю и нижнюю нитки
Пропуск стежков	<ul style="list-style-type: none"> – Игла не надлежащей системы – Игла искривлена или затуплена – Игла плохого качества – Игла неправильно вставлена – Острие иглы не соответствует структуре материала 	<ul style="list-style-type: none"> • Применяйте иглы системы 130/705H • Применить новую иглу BERNINA высокого качества • Применить новую иглу BERNINA высокого качества • Иглу при установке следует вставить в иглодержатель до упора • Острие иглы должно соответствовать текстильной структуре материала
Неравномерный шов	<ul style="list-style-type: none"> – Остатки ниток между нитенатяжными шайбами – Машина неправильно заправлена нитками – Остатки ниток под пружинкой шпульного колпачка 	<ul style="list-style-type: none"> • Просуньте краешек согнутой тонкой ткани между натяжными дисками (не сам край, а сгиб) и прочистите промежуточное пространство между дисками, двигая ткань в боковом направлении спереди и сзади дисков натяжения нитки • Проверьте верхнюю и нижнюю нитки • Аккуратно удалите все остатки ниток из-под пружины
Защемление нитки в нитепритягивателе	<ul style="list-style-type: none"> – Обрыв верхней нитки 	<p>Если при обрыве верхняя нитка будет защемлена в зоне нитепритягивателя, поступайте следующим образом:</p> <ul style="list-style-type: none"> • Переведите главный выключатель на «0» • Удалите винт 1 на передней крышке с помощью отвертки с загнутыми концами • Переднюю крышку внизу немного оттяните вперед, слегка откиньте наверх и снимите ее • Удалите остатки ниток • Установите на место крышку головки машины и закрепите винтом
Обрыв верхней нитки	<ul style="list-style-type: none"> – Неправильно соотношение между иглой и ниткой – Слишком сильное натяжение верхней нитки – Неправильная заправка нитки – Старая или низкокачественная нитка – Повреждение прорези игольной пластины или носика челнока 	<ul style="list-style-type: none"> • Применять иглу, соответствующую толщине нитки • Ослабьте натяжение верхней нитки • Проверить путь проводки верхней нитки • Применять нитки высокого качества (Isacord, Mettler, Gütermann и т.д.) • Доставьте швейный компьютер в специализированную мастерскую BERNINA на проверку

Неисправность	Причина	Починка
Обрыв нижней нитки	<ul style="list-style-type: none"> – Слишком сильное натяжение нижней нитки – Отверстие игольной пластины «источено» иглой – Игла затуплена или искривлена 	<ul style="list-style-type: none"> • Увеличьте натяжение верхней нитки • Доставьте швейный компьютер в специализированную мастерскую BERNINA на проверку • Примените новую иглу
Поломка иглы	<ul style="list-style-type: none"> – Игла неправильно закреплена – Подтягивание работы при шитье – Смещение работы при переходе через утолщение – Нитка низкого качества с узелками 	<ul style="list-style-type: none"> • Туго затяните винт иглодержателя • Не подтягивайте работу во время шитья • Для работы с толстым материалом применяйте надлежащую лапку (например, джинсовую лапку № 8), для перехода через утолщения используйте устройство компенсации толщины • Применять нитки высокого качества (Isacord, Mettler, Gütermann и т.д.) • После поломки иглы всегда удаляйте челнок и проверяйте магнитные стороны челнока, чтобы там не оставались отломанные части иглы
Экран не реагирует	<ul style="list-style-type: none"> – Неверные калибрационные данные – Функция ECO включена 	<ul style="list-style-type: none"> • Откалибруйте экран с помощью программы Setup • Отключите функцию ECO
Ширина строчки не регулируется	<ul style="list-style-type: none"> – Функция в программе безопасности активна 	<ul style="list-style-type: none"> • Отключите функцию
Швейно-вышивальный компьютер	<ul style="list-style-type: none"> – Не запускается или запускается слишком медленно – Перевидите главный выключатель на «0» 	<ul style="list-style-type: none"> • Проверьте настройки в программе Setup • Измените положение регулятора скорости • Поставьте швейный компьютер в теплую комнату примерно за 1 час до начала шитья • Переведите главный выключатель в положение «I» (включено) • Доставьте швейный компьютер в специализированную мастерскую BERNINA на проверку
Светодиодная подсветка при нажатии кнопки «Пуск/Остановка» не горит	<ul style="list-style-type: none"> – Светодиодная подсветка испорчена 	<ul style="list-style-type: none"> • Доставьте швейный компьютер в специализированную мастерскую BERNINA на проверку
Светодиодная подсветка и свет на рукавной платформе не горят	<ul style="list-style-type: none"> – Светодиодная подсветка испорчена – Подсветка выключена в программе Setup 	<ul style="list-style-type: none"> • Доставьте швейный компьютер в специализированную мастерскую BERNINA на проверку • Включите подсветку в программе Setup
Устройство контроля верхней нитки не работает	<ul style="list-style-type: none"> – функция не активизирована в программе Setup 	<ul style="list-style-type: none"> • Активизируйте функцию в программе Setup
Устройство контроля нижней нитки не работает	<ul style="list-style-type: none"> – функция не активизирована в программе Setup 	<ul style="list-style-type: none"> • Активизируйте функцию в программе Setup
Устройство контроля нижней нитки постоянно срабатывает	<ul style="list-style-type: none"> – Нитка кончилась/обрыв нитки 	<ul style="list-style-type: none"> • Намотайте нитку на шпульку и заправьте машину заново

Неисправность	Причина	Починка
Ошибки обновления	<ul style="list-style-type: none"> – Не распознается накопитель USB – Процедура обновления ПО зависла («песочные часы» не пропадают с экрана) – Не распознаются данные обновления 	<ul style="list-style-type: none"> • Используйте накопитель BERNINA USB-Stick • Извлеките накопитель USB-Stick, потом выключите, и снова включите Ваш швейно-вышивальный компьютер. Продолжайте обновление согласно сообщению на экране • Не сохраняйте данные обновления в папке • Деархивируйте данные для обновления
Общие сообщения	Объяснения	Устранение
Швейно-вышивальный компьютер	<ul style="list-style-type: none"> – Удаление или перезапись данных 	<ul style="list-style-type: none"> • Подтвердите нажатием на  или прерывайте нажатием на 
		
	<ul style="list-style-type: none"> – Неверный номер образца вышивки 	<ul style="list-style-type: none"> • Проверьте ввод номера и введите новый номер
	<ul style="list-style-type: none"> – Выбор данного стежка в режиме комбинирования не возможен 	<ul style="list-style-type: none"> • Сделайте другой выбор
	<ul style="list-style-type: none"> – Опустите транспортер 	<ul style="list-style-type: none"> • Нажмите кнопку транспортера. Транспортер опускается
	<ul style="list-style-type: none"> – Игла не соответствует игольной пластине 	<ul style="list-style-type: none"> • Проверьте настройки в программе безопасности
	<ul style="list-style-type: none"> – Игла находится не в самом верхнем положении 	<ul style="list-style-type: none"> • Поверните маховое колесо
	<ul style="list-style-type: none"> – Кончилась верхняя нитка 	<ul style="list-style-type: none"> • Вставьте новую катушку и заправьте нитку
	<ul style="list-style-type: none"> – Устройство контроля нижней нитки сработало 	<ul style="list-style-type: none"> • Проверьте шпульку и, при необходимости, переустановите
	<ul style="list-style-type: none"> – Электродвигатель не работает 	<ul style="list-style-type: none"> • Проверьте челнок. Удалите остатки ниток из области челнока и шпульного колпачка • Удалите челнок и проверьте магнитные стороны челнока, чтобы там не оставались отломанные части иглы

Общие сообщения

Объяснения

Устранение



– Неподходящая лапка для двойной подачи ткани BERNINA

• Установите лапку с маркировкой «D»



– Намотка шпульной нитки

• Намотайте нижнюю нитку как показывает анимация



– Под лапкой находится слишком много материала

• Уменьшите толщину материала



– Из-за вибрации контакт между вышивальным компьютером и вышивальным блоком прервался

• Подключите вышивальный модуль заново, выключите вышивальный компьютер и включите его



– Позиция иглы не соответствует центру пялец

• Поправьте в соответствии с руководством пользователя, см. стр. 48



– Вышивальный модуль еще не подсоединен.
– Вышивальный модуль был подсоединен неправильно

• Подсоедините вышивальный модуль к швейному компьютеру
• Проверьте разъем вышивального модуля

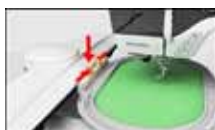

– Вышивальные пяльцы не были установлены

• Установите вышивальные пяльцы



– Вышивальные пяльцы установлены

• Снимите вышивальные пяльцы



– Вышивальный образец больше нельзя вышивать в этой части пялец

• Сместите пяльцы Mega Hoop в следующее положение, показанное на экране, и продолжите вышивание



Общие сообщения

Объяснения

Устранение



– Пяльцы двигаются

• Нажмите на галочку ✓



– Образец вышивки частично выходит за рамки пялец

• Переместите образец вышивки. Часть образца вышивки в пределах пялец может быть вышита



– Образцы вышивки слишком велик

• Уменьшите размер образца вышивки или подсоедините более крупные пяльцы. Часть образца вышивки в пределах пялец может быть вышита

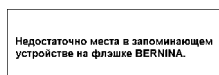

Недостаточно места в запоминающем устройстве на флешке BERNINA.

– На накопителе USB-Stick нет достаточного свободного места

• Удалите часть данных с накопителя USB-Stick

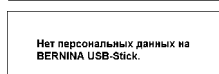

Нет персональных данных на BERNINA USB-Stick.

– Нет персональных данных на USB-Stick для восстановления данных

• Проверьте, был ли вставлен правильный USB-Stick, и перезапустите швейно-вышивальный компьютер

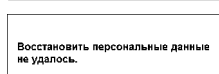

Восстановить персональные данные не удалось.

– При обновлении ПО персональные данные не сохранились на накопителе USB-Stick

• ПО было обновлено корректно. Персональные данные восстановить невозможно

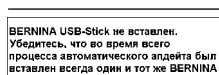

BERNINA USB-Stick не вставлен. Убедитесь, что во время всего процесса автоматического апдейта был вставлен всегда один и тот же BERNINA USB-Stick.

– BERNINA USB-Stick не вставлен

• Подсоедините накопитель BERNINA USB Stick и не отсоединяйте в течении процесса обновления ПО

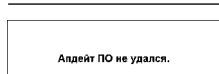

Апдейт ПО не удался.

– На накопителе USB-Stick отсутствует новая версия ПО

• Сохраните новую версию ПО на накопитель BERNINA USB-Stick и снова запустите процесс обновления

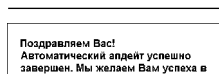

Поздравляем Вас! Автоматический апдейт успешно завершен. Мы желаем Вам успеха в работе на Вашей машине BERNINA.

– Обновление прошло успешно

• На швейно-вышивальном компьютере теперь установлена новейшая версия встроенного ПО



– Швейно-вышивальный компьютер требует чистки/смазки

• Если это сообщение появится, то это значит, что швейный компьютер требует чистки/смазки. Этим самым обеспечивается работоспособность и длительный срок службы швейного компьютера



Пора проводить профилактическое техническое обслуживание. Обратитесь в сервисный центр.

– Пора проводить профилактическое техническое обслуживание. Обратитесь в сервисный центр

• Швейный компьютер надо доставить в сервисный центр BERNINA для технического обслуживания. Это сообщение появляется после достижения запрограммированного сервисного интервала. Сообщение можно временно удалить, нажав кнопку «ESC», но после перезапуска компьютера оно появится снова. После трех удалений с помощью кнопки «ESC» сообщение появится только после достижения следующего сервисного интервала. При своевременном выполнении работ по чистке и техническому уходу гарантируются работоспособность и длительный срок службы машины. Несоблюдение этих требований может повлиять на срок службы машины и на условия предоставления гарантии. Стоимость работ по техническому обслуживанию регулируется в разных странах по-разному. Проконсультируйтесь с Вашим дилером или с сервисным центром

Образцы строчек - Обзор

Рабочие строчки

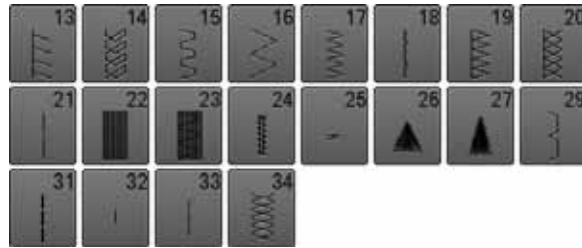

Петли для пуговиц

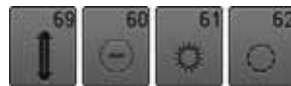

Декоративные строчки Строчки «Природа»

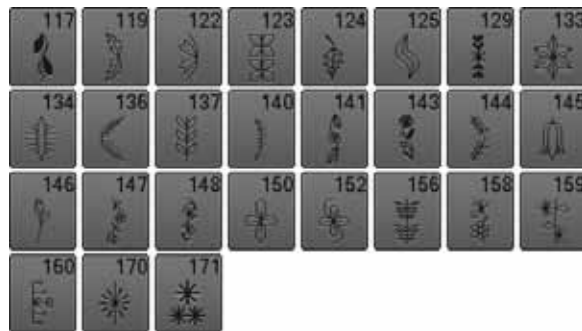

Строчки «Природа» с поперечной подачей транспортера



Крестообразные стежки



Гладьевые строчки

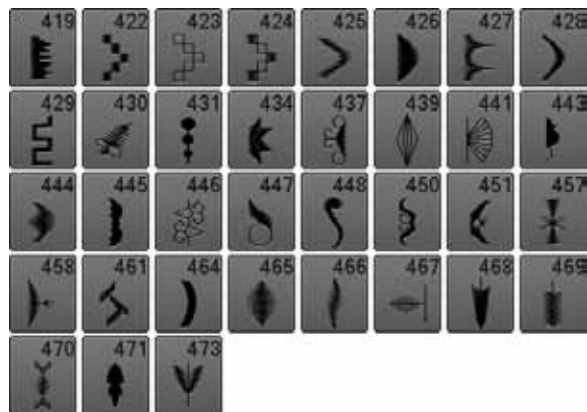

Гладьевые строчки с поперечной подачей транспортера



Строчки «Орнаменты»

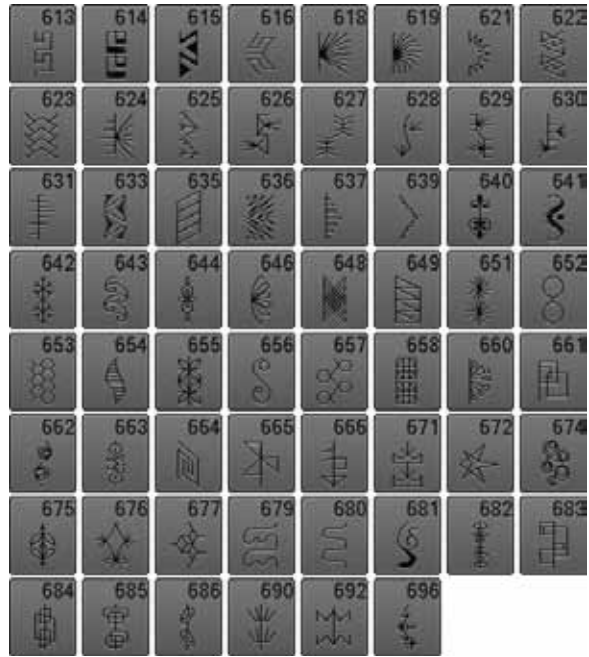

Строчки «Домашний текстиль»

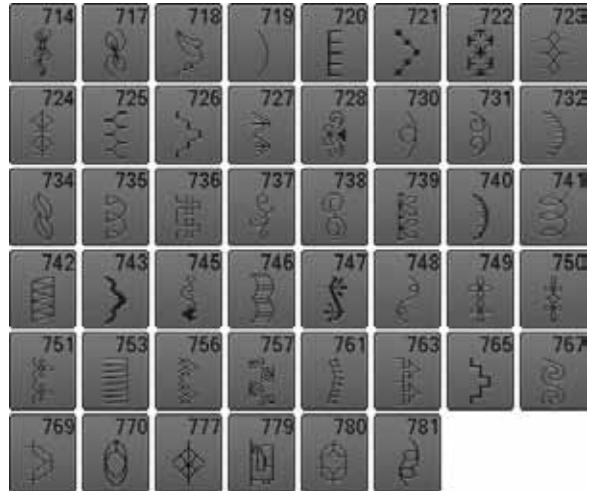

Строчки «Домашний текстиль» с поперечной подачей транспортера



Строчки - пиктограммы



Бордюры с поперечной подачей транспортера



Филигранные строчки с поперечной подачей транспортера



Стежки для квилтов

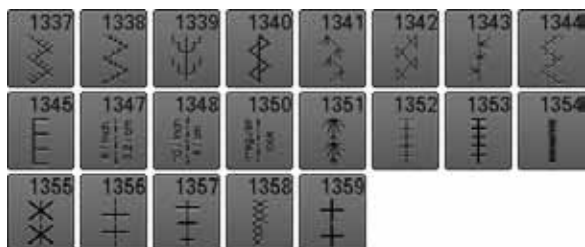

Сужающиеся строчки

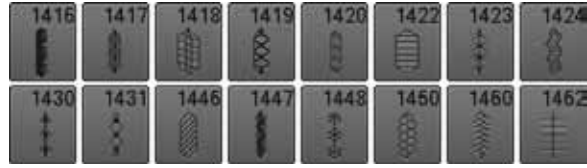

Символы стран и города (специальные строчки)



Международные символы



Алфавиты Блочный шрифт



M	N	O	P	Q	R	S	T
U	V	W	X	Y	Z	Ä	À
Â	Å	Æ	Ç	È	É	Ê	Ñ
Ö	Œ	Ø	Ü	1	2	3	4
5	6	7	8	9	0	-	-
·	'	!	+	=	&	÷	?
%	@	()	[]		



m	n	o	p	q	r	s	t
u	v	w	x	y	z	ä	à
â	å	æ	ç	è	é	ê	ñ
ö	œ	ø	ü				

Контурный шрифт



M	N	O	P	Q	R	S	T
U	V	W	X	Y	Z	Ä	À
Â	Å	Æ	Ç	È	É	Ê	Ñ
Ö	Œ	Ø	Ü	1	2	3	4
5	6	7	8	9	0	-	-
·	'	!	+	=	&	÷	?
%	@	()	[]		

Образцы строчек



m	n	o	p	q	r	s	t
u	v	w	x	y	z	ä	à
â	á	æ	ç	è	é	ê	ñ
ö	œ	ø	ü				

Рукописный шрифт



M	N	O	P	Q	R	S	T
U	V	W	X	Y	Z	Ä	À
Â	Á	Æ	Ç	È	É	Ê	Ñ
Ö	œ	ø	Ü	1	2	3	4
5	6	7	8	9	0	-	-
•	·	!	+	=	&	÷	?
%	@	()				



m	n	o	p	q	r	s	t
u	v	w	x	y	z	ä	à
â	á	æ	ç	è	é	ê	ñ
ö	œ	ø	ü				

Алфавит «Комикс»



M	N	O	P	Q	R	S	T
U	V	W	X	Y	Z	Ä	À
Â	Å	Æ	Ç	È	É	Ê	Ñ
Ö	Œ	Ø	Ü	1	2	3	4
5	6	7	8	9	0	-	-
.	'	!	+	=	&	÷	?
%	@	()	[]		



m	n	o	p	q	r	s	t
u	v	w	x	y	z	ä	à
â	å	æ	ç	è	é	ê	ñ
ö	œ	ø	ü				

Кириллица



Л	М	Н	О	П	Р	С	Т
У	Ф	Х	Ц	Ч	Ш	Щ	Ъ
Ы	Ь	Э	Ю	Я	Ә	Ғ	Қ
Ң	Ө	Ұ	Ү	Һ	І	Т̄	Ј
Љ	Њ	Ћ	Џ	Ѓ	Є	Ї	Ў
Ё	Ѓ	Ѕ	Ќ	Й	1	2	3
4	5	6	7	8	9	0	_
-	•	'	!	+	=	&	÷
?	%	@	()	[]	



л	м	н	о	п	р	с	т
у	ф	х	ц	ч	ш	щ	ъ
ы	ь	э	ю	я	ә	ғ	қ
ң	ө	ұ	ү	һ	і	т̄	ј
љ	њ	ћ	џ	ѓ	є	ї	ў
ё	ѓ	ѕ	ќ	й			

Буквы Хирагана



す	せ	そ	た	ち	つ	て	と
な	に	ぬ	ね	の	は	ひ	ふ
へ	ほ	ま	み	む	め	も	や
ゆ	よ	ら	り	る	れ	ろ	わ
を	ん	あ	い	う	え	お	や
ゆ	よ	っ	が	ぎ	ぐ	げ	ご
ざ	じ	ず	ぜ	ぞ	だ	ぢ	づ
で	ど	ば	び	ぶ	べ	ぼ	ぱ
ぴ	ぷ	ぺ	ぽ	1	2	3	4
5	6	7	8	9	0	_	-
.	?	!	。	,	「	」	『
』							

Буквы Катакана



Монограммы

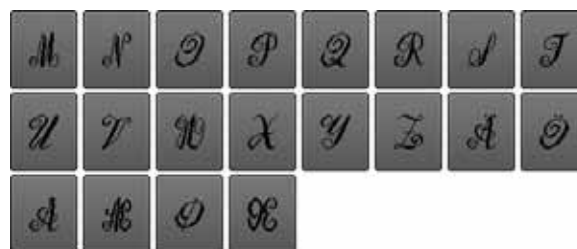

Образцы вышивки - Обзор

Украшения



NB018



97.1mm
90.3mm



NB728



112.6mm
97.5mm



NB403



78.3mm
78.1mm



HG079



116.1mm
116.0mm



FB457



83.6mm
107.7mm



FQ881



129.3mm
129.2mm



FB336



122.0mm
122.0mm



FB377



92.5mm
121.0mm



FQ870



105.1mm
122.1mm



FB385



127.8mm
131.1mm



NB646



65.0mm
98.5mm



FQ072



101.6mm
79.7mm



Бахрома



Аппликация

Образцы вышивки



NB101

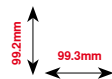

NB373

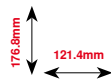

WS649

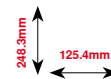

NB708

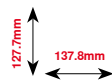

FB433

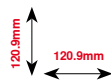

Квилтинг

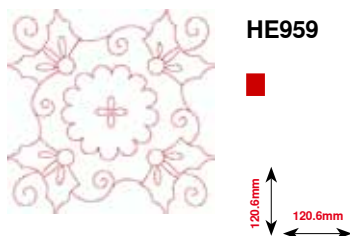
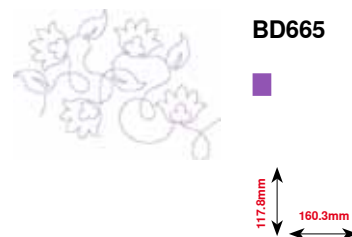
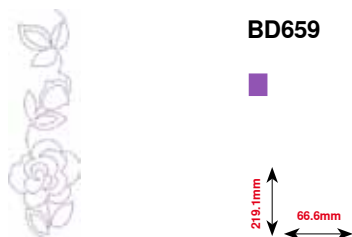
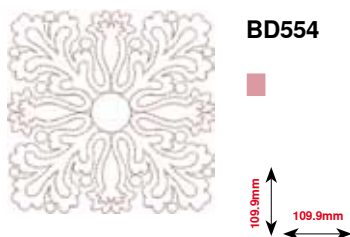
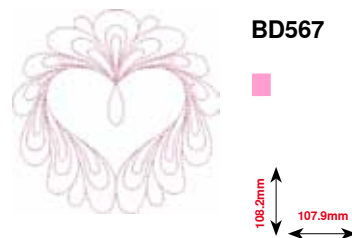
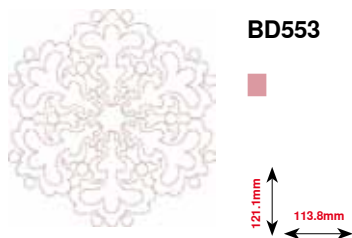
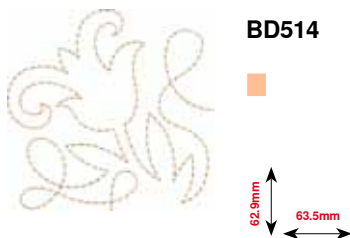
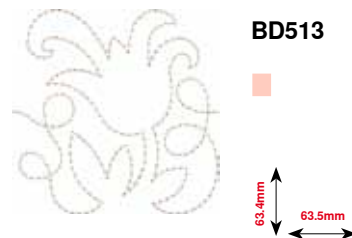
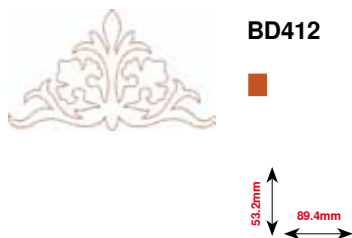
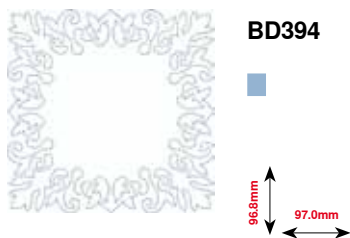

Бордюры и кружево



OC33411



177.1mm
24.2mm



CM471



190.8mm
59.1mm



FB403



208.5mm
52.2mm



FQ785



342.0mm
92.6mm



FQ969



161.9mm
51.6mm



FQ408



97.4mm
30.0mm



FQ736



253.1mm
7.9mm



BD582



171.1mm
48.6mm



NA912



15.8mm
115.1mm



NA914



18.8mm
120.3mm



NB478



85.5mm
121.7mm



FQ847



150.1mm
142.2mm



FQ945



95.1mm
93.8mm



FQ041



78.3mm
54.0mm

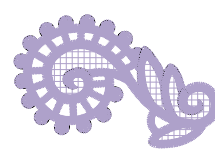

FB422



33.8mm
52.3mm



FB423



53.6mm
132.9mm

Азия



NB124

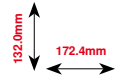

FQ212

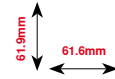

FB492

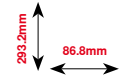

FQ194

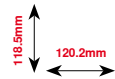

FQ217

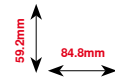

FA427

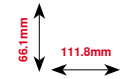

FB276

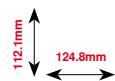

FB283

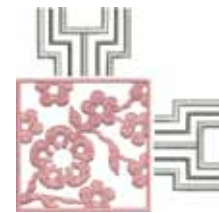
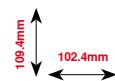

FB490

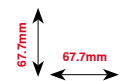

FB491

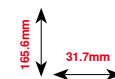

NB491

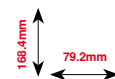

FB484

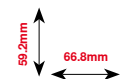

Цветы



FQ061

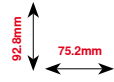

FQ801

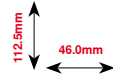

FQ273

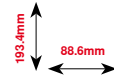

FQ055

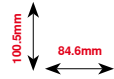

FQ982

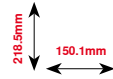

FB268

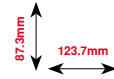

FQ934

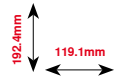

CM418

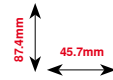

FQ972

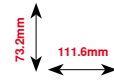

FQ548

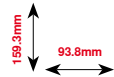

Праздничные мотивы



HG319



151.5mm
88.6mm



HG301



122.4mm
123.9mm



BD603



78.3mm
80.7mm



HE919



69.2mm
89.1mm



HG053



121.8mm
122.1mm



NB317



86.9mm
87.4mm



NB769



124.7mm
128.5mm



NA146



69.6mm
63.6mm



NB039



127.0mm
97.0mm



FQ749



94.8mm
77.6mm



HG460



98.1mm
91.8mm

Детские мотивы



CM226*

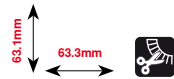

NB193

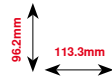

CM193*

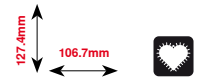

CM220*

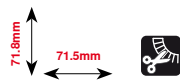

WP325

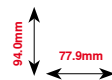

CM428

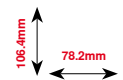

CM404

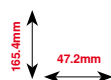

CM384

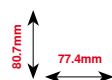

CM368

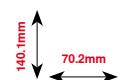

CM147

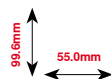

CM022

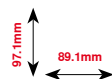

CM442

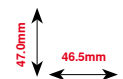

CM362*

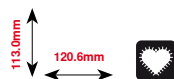

WP201

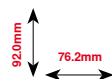

CM286

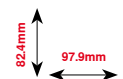

CK970

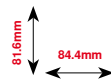

RC765

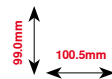

* У этого образца вышивки специальные эффекты. Более подробную информацию Вы получите на www.bernina.com/7series.

Спорт и хобби



SP980

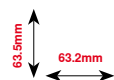

NB036

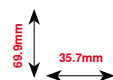

RC244

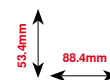

RC675

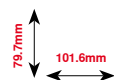

SP266

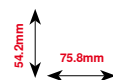

SP989

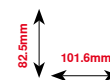

SR067

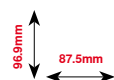

LT870

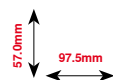

SR589

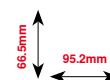

FB158

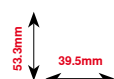

Животные



CM140



87.7mm
88.1mm



CM142



86.7mm
56.5mm



FB258



184.0mm
83.2mm



FQ106



106.9mm
109.3mm



FQ617



196.3mm
118.0mm



FQ624



144.2mm
64.5mm



MT022



125.4mm
123.2mm



MT028



93.4mm
103.3mm



WM785



103.4mm
84.6mm



WP217



78.1mm
93.9mm



WP244



172.4mm
136.8mm



WS610



111.1mm
127.3mm

Цветы (контуры)

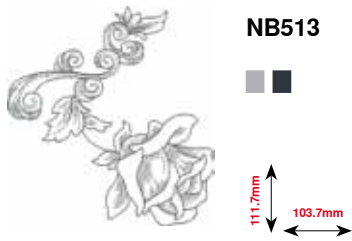

NB513



111.7mm
103.7mm

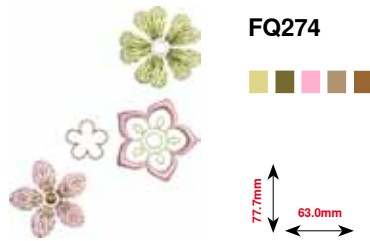

FQ274



77.7mm
63.0mm

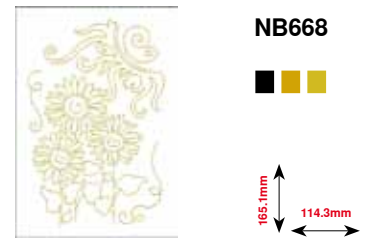

NB668



165.1mm
114.3mm

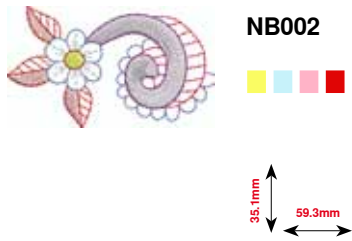

NB002



95.1mm
59.3mm

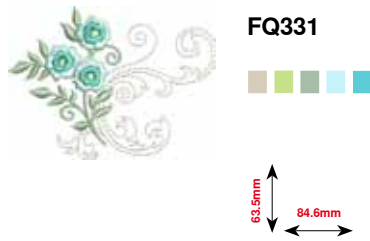

FQ331



63.5mm
84.6mm

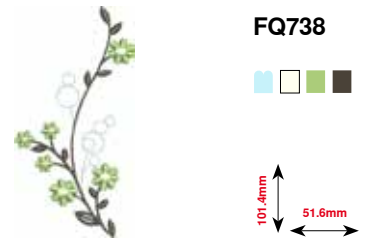

FQ738



101.4mm
51.6mm

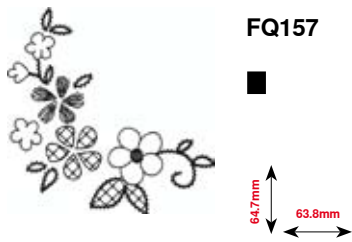

FQ157



64.7mm
63.8mm

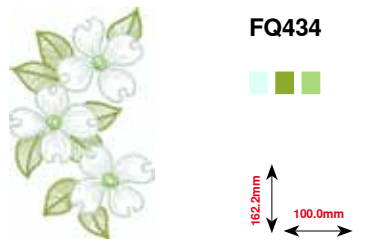

FQ434



162.2mm
100.0mm

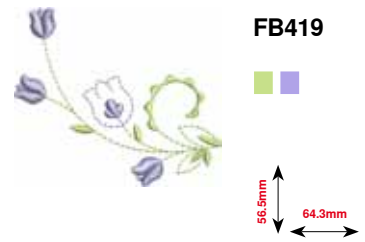

FB419



56.5mm
64.3mm

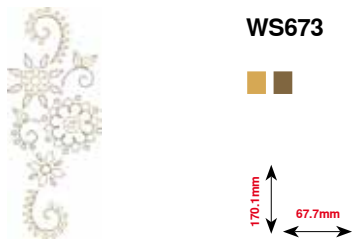

WS673



170.1mm
67.7mm

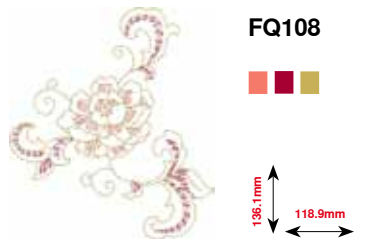

FQ108



136.1mm
118.9mm

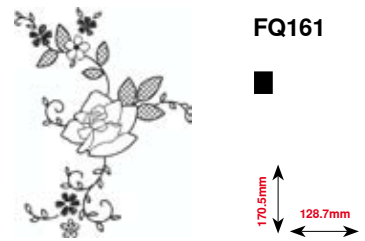

FQ161



170.5mm
128.7mm

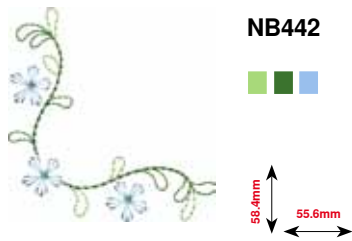

NB442



89.4mm
55.6mm

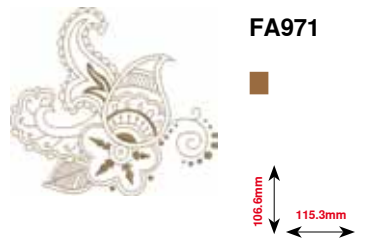

FA971



106.6mm
115.3mm



HG390



148.2mm
79.6mm

Алфавиты

Drifter

ABC

Drifter

A
B
C

Childs Play

ABC

Childs Play

A
B
C

Victoria

ABC

Anniversary

ABC

Swiss Block

ABC

Swiss Block

A
B
C

Quilt Block

ABC

Old English

ABC

Russian Textbook

АБВ

Russian Textbook

A
B
B

Предметный указатель

А

Алфавиты

- Большой обзор экрана 114
- Буквы в комбинации с функциями 115
- Виды алфавитов 113, 143
- Выбор 113, 143
- Главный экран/Выбор меню 34
- Заглавные/строчные буквы 40, 115
- Изменение размера букв 115
- Комбинирование букв 114
- Корректировка 155
- Корректировка в комбинации 115
- Монограммы 116-117, 198
- Назад 143
- Обзор 113, 143
- Совершенный рисунок строчки 113
- Удаление шрифтовых знаков 114
- Функции 39, 115
- Шрифты 113

Б

BSR 106-110

- BSR с прямой строчкой № 1 106
- BSR со строчкой зигзаг № 2 106
- Дисплей 107
- Закрепление стежков 108
- Звуковой сигнал 109
- Перестановка положения иглы 108
- Подготовка 107
- Присоединение/снятие подошвы лапки 107
- Пуск/выход 110
- Режимы 106
- Установить лапку на швейном компьютере 107
- Функции 108

Базовая установка

- Настройки по вышиванию 44, 48-49
- Настройки по шитью 44, 45-47
- Натяжение нитки 26
- Прижим лапки 29

Баланс

- Возврат к базовым установкам 61
- Корректировка 60, 61
- Петля 86
- Поперечный транспорт материала 60, 61
- Рабочие и декоративные строчки 60
- Словарь 8

В

Вентиляционные отверстия 13

Версия встроенного программного обеспечения 56

Вертикальный катушкодержатель 13, 19

Верхняя нитка

- Заправка 22, 137
- Индикатор 50
- Натяжение 26, 34, 45, 48, 146

Вид спереди

- Швейный компьютер 12

Виды стежков

- Гладьевый стежок (застил плотным зигзагом) 135
- Подкладочные стежки 135
- Простегивающие строчки 135
- Соединительные стежки 135

Вискозные нитки 14, 133

Вкладная нить

- Закрепление вкладной нити 85
- Лапка для петель № 3С 85
- Лапка с салазками для петель № 3А 85

Возврат к базовым установкам 26, 46, 53, 61, 68

Время вышивания 161

Вход

- Режим вышивания 142
- Режим шитья 142

Вшивание застёжек «молния» 72

Выбор

- Образцы вышивки 142-145
- Образцы строчек 35, 66
- Цвет экрана 50
- Язык 51

Выбор меню

- Алфавиты 34
- Выбор образца строчки по номеру 34
- Декоративные строчки 34
- Персональная программа/память 34
- Петли для пуговиц 34
- Рабочие строчки 34

Выбор образца строчки

- Номер образца 66
- Покрутить вправо/влево 35
- Режим отдельного образца/
Комбинирования образцов 35
- С экрана 66

Выбор стежков

- Выбор образца нажатием соответствующей
кнопки прямого выбора 66
- Отмена 66
- С экрана 66

Выбор языка 51

Вышивальная лапка/вышивальная игла 137

Вышивально-швейный компьютер

- Настройка швейного компьютера 51-53
- Обзор 12-13
- Смазка 182
- Устранение неполадок 183-187
- Уход 181-182

Вышивальные пальцы

- Виртуальное позиционирование 150
- Выбор 146, 147, 150
- Выбор/изображение вышивальных пальцев 150
- Закрепление материала в пальцах 138
- Определение средней точки на материале 138
- Перемещение 152
- Разборка 138
- Режим «парковки» палец 150
- Сдвинуть пальцы влево 150
- Сдвинуть пальцы назад 150
- Середина образца 150
- Сметывание 152, 171
- Юстировка 48

Вышивальный компьютер

- Вход в режим вышивания 142
- Игла для вышивания 131, 133, 137
- Игольная пластина для прямого стежка/CutWork 137
- Нитки для вышивания 133
- Опустите транспортер 137
- Память 172
- Подготовка 137
- Функциональные кнопки 141

Вышивальный модуль

- Детальный вид 132
- Обзор 132
- Присоединение 136
- Режим «парковки» палец 150
- Снятие 136

Вышивание 129-180

- Алфавит 143
- Меню 178
- Начало вышивания 177
- Образцы вышивки 144
- Обрыв нитки 180
- С кнопкой пуска-остановки 178
- С педальным пускателем 179

Вышивать бордюры 148-149, 162-163

Г

Главный выключатель 13, 17

Гладьевый стежок (застил плотным зигзагом) 135

Глазок

- Глазок, выполняемый мелким зигзагом 82, 96
- Глазок, выполняемый прямым стежком 82, 96

Горизонтальный катушкодержатель 13, 20, 22, 137

Д

Данные дилера 56

Декоративные строчки

- Выбор 97
- Категории 97
- Крестообразные стежки 100
- Обзор 97
- Сужающиеся строчки 98-99
- Шитье защипов 101
- Шитье с декоративными нитками на шпулке 102

Дисплей

- BSR 107
- Setup 44-56
- Алфавиты 34, 39, 66, 113
- Баланс 60
- Выбор 34-35
- Выбор меню 34
- Выбор цвета 50
- Вышивальный алфавит 143
- Главный дисплей 34-35, 142-147
- Декоративные строчки 97
- Дисплей стежков 35
- История 128
- Калибровка 52
- Консультант по шитью 58
- Настройки 44-56
- Обзор 34-43, 142-152
- Отображение выбранного образца строчки 35
- Петли для пуговиц 38, 82
- Программа помощи 59
- Рабочие строчки 64
- Редактирование 146-148
- Режим вышивания 142
- Режим комбинирования образцов 40-43
- Стежки для квилтов 103
- Учебная программа 57
- Функции 36-43, 148-152

Для обтачивания краев 76

Долговременная память

- Петля 92

З

Задний нитенаправитель 13, 20

Закрепление стежков 33, 41

Закрывать активный экран 36

Замена

- Игла 22
- Игольная пластина 25
- Прижимная лапка 24
- Шпулка 21
- Шпульный колпачок 21

Заполняющие стрелки 168

Заправка			
• Верхняя нитка		22, 137	
• Двухстержневая/трехстержневая игла		23	
• Игла		24	
• Нижняя нитка		21, 137	
Заправка двухстержневой иглы		23	
Защита окружающей среды		3	
Зеркальное отображение			
• Влево/вправо/вверх/вниз	36, 39, 40, 42, 43, 123, 126, 148, 149, 158		
И			
Игла			
• Важная информация о шитье		14-16	
• Двухстержневая/трехстержневая игла		16, 23	
• Замена		22	
• Заправка		24	
• Игла для вышивания	131, 133, 137		
• Иглодержатель		13	
• Обзор		16	
• Основные правила		15	
• Остановка иглы в верхнем/нижнем положении	13, 32, 33, 36		
• Поднятие/опускание	17, 32, 36		
• Положение	13, 33		
• Правильное соотношение между иглой и ниткой	15		
• Установка/удаление	22		
Иглы, нитки и ткани		14	
Игольная пластина			
• Как направляющая		77	
• Маркировка		25	
• Установка/удаление		25	
Игольная пластина для прямого стежка/CutWork		137	
Изменение			
• Настройка звука		51	
• Настройка экрана		52	
• Настройки по вышиванию	48-49		
• Натяжение верхней нитки	26, 45, 48, 146		
• Подсветка		52	
• Позиция иглы		33	
• Приветственное сообщение		50	
• Прижим лапки		29	
• Скорость наматывания нитки на шпульку		20	
• Яркость		52	
Изменение длины образца	36, 37, 39, 40		
Изменение длины стежка		69	
Изменение плотности стежков		36-37	
Изменение скорости наматывания нитки на шпульку		20	
Изменение стежка			
• Длина		69	
• Ширина		69	
Изменение ширины стежка		69	
Измерение пуговицы			
• Автоматическая		88	
Информация	14-16, 35, 36, 51, 56, 133-135, 148		
История		66, 128	
К			
Кабель			
• Подсоединение		17	
• Размотка/намотка кабеля		17	
• Разъем		13, 17	
Калибровка			
• Дисплей		52	
• Лапка с салазками для петель № 3А		54	
Калибровка лапки с салазками для петель № 3А		54	
Катушкодержатель			
• Вертикальный		13, 19, 23	
• Горизонтальный		13, 20, 22, 137	
Квилтинг			
• Ручной стежок для квилта		104	
• С функцией BSR		106-110	
• Свободная машинная стёжка		105	
• Стёжка извилистыми пунктирными линиями		105	
Клавиша шитья в обратном направлении		32	
Кнопка «Назад»		36, 148	
Кнопка начала образца		13, 32	
Кнопка пуска-остановки		32, 141	
Кнопка шитья в обратном направлении			
• Непрерывное		36, 37, 39, 40	
Коленоподъемник		9, 13, 18, 101	
Комбинация		40-43	
• Баланс		40	
• Закрепление стежков		41	
• Зеркальный переворот влево/вправо/вверх/вниз		40	
• Изменение всей комбинации		40	
• Изменение длины образца		40	
• Изменение комбинации у курсора		40	
• Перемещение несколько образцов стежков из комбинации		43	
• Перемещение отдельного образца или фрагмента комбинации		43	
• Повтор комбинации		42	
• Подгонять комбинацию образцов по длине		42	
• Подгонять комбинацию образцов по ширине		42	

- Разделение комбинации 41
- Размер букв алфавита 40
- Разрыв комбинации 41
- Соединительные стежки 43
- Удаление 40
- Удлиненный стежок (без алфавитов) 40
- Шитье в обратном направлении, длительное 40
- Шитье обратным ходом стежок за стежком 40
- Шитье с изменением направления 40

Компенсации толщины материала 83

Компенсация толщины материала 81, 83

Комплектация

- Вышивание 131
- Прижимные лапки 10
- Пример для хранения 11
- Шитье 9-11

Консультант по шитью

- Виды материалов 58
- Выход 58
- Обзор 58
- Рекомендации 58
- Техники по шитью 58

Коробка с принадлежностями 11

Корректировка

- Компенсация толщины материала 81
- Рабочие/декоративные строчки 60
- Утолщение шва 81

Крепление штопальных пялец 13

Кромконаправитель

- Как направляющая 77

Крышка

- Нитепритягиватель 13, 22

Крышка нитепритягивателя 13, 22

М

Магнитный держатель для стилуса 12-13, 17

Масштабирование

- Минус 148, 161
- Плюс 148, 161

Материал, игла и нитка 14-16, 133-135

Материалы 58

Маховое колесо 13

Меню выбора

- Добавить образец вышивки 153
- Открыть новый образец вышивки 153
- Сохранение 153
- Удаление образцов вышивки 153

Меню вышивания

- Выбор 152
- Выполнение образца строчек по последовательности цветов 152
- Количество цветов 152
- Меню вышивания 152
- Образцы одноцветные и многоцветные 152
- Обрезка соединительных стежков 152
- Обрыв нитки 152
- Панель индикации цветов образца 152
- Перемещение пялец 152
- Редактирование 152
- Сметывание 152
- Уменьшение количества смены цветов 152

Металлизированные нитки 133

Н

Настройка

- Подтверждение 36, 148
- Удаление 36, 148

Настройка звука

- BSR 51
- Изменение 51
- Образцы строчек 51
- Функция 51

Настройке швейного компьютера

- Базовая установка 53
- Выбор языка 51
- Калибровка экрана 52
- Настройка экрана 52
- Подсветка 52
- Стереть собственные данные 53

Настройки мониторинга

- Индикатор верхней нитки 50
- Индикатор нижней нитки 50

Настройки по вышиванию

- Включение/выключение закрепляющих стежков 49
- Обрезка нитки 49
- Толщина материала 49
- Юстировка вышивальных пялец 48

Настройки по шитью

- Автоматический нитеобрезатель 46
- Автоматический нитеобрезатель и закрепляющие стежки 46
- Закрепляющие стежки после обрезки нитки 45
- Изменение натяжения верхней нитки 45
- Поднять прижимную лапку 46
- Позиция лапки при остановке иглы «вниз» 47
- Приподнятое положение лапки 46
- Программа закрепления строчки, автоматическая 46
- Программирование кнопки закрепления строчки 47
- Программирование кнопки шитья в обратном направлении 47
- Программирование функциональных кнопок 46
- Управление скоростью шитья 45

Натяжение 26, 45, 48**Натяжение нитки**

- Верхняя нитка 26, 34, 45
- Возврат к базовым установкам 26
- Образцы вышивки 146

Натяжное устройство моталки 13, 20**Начало вышивания** 177**Нижняя нитка**

- Bobbin Fill 133
- С декоративными строчками 102
- Заполнение 146, 147
- Заправка 21, 137
- Индикатор 50
- Намотка 20
- Намотка шпульки во время шитья 20
- Обрезка 13, 21
- Свободное шитье 102
- Установка/удаление шпульки 21
- Шитье 102
- Штопальная и вышивальная нитка 133

Нитевдеватель 13, 24**Нитенаправитель**

- Глазок 13, 20
- Задний 13, 22
- Шпульный колпачок 21

Нитеобрезатель

- Автоматическая 13, 32, 46, 141
- На крышке головки машины 13, 24
- На моталке 13, 20
- Нижняя нитка 13, 21

Нитеобрезатель шпульной нитки 12-13, 21**Нитесматывающая шайба** 9, 20, 22**Нитка**

- Важная информация о вышивании 133-135
- Важная информация о шитье 14-16
- Нитки для вышивания 15, 26, 133
- Обрыв 105, 180, 183
- Обрыв нитки 152, 160, 180
- Правильное соотношение между иглой и ниткой 15

Нитки «Rayon»/вискозные нитки 14**Нитки для вышивания**

- Вискозные нитки 133
- Лощенные полиэфирные нитки 133
- Металлизированные нитки 133
- Шпульные нитки 133

Нож-вспарыватель 9, 85**О****Обзор**

- Алфавиты 113, 143, 193-198, 209
- Вышивальный модуль 132
- Главный дисплей 34-35
- Декоративные строчки 64-65, 188-192
- Дисплей 34-43, 142-152
- Дисплей цветов 154
- Игла 16
- Комбинация 123
- Комплектация 9-11, 131
- Консультант по шитью 58
- Меню выбора 153
- Меню вышивания 152
- Образцы вышивки 144-145, 200-208
- Петли для пуговиц 82, 188
- Рабочие строчки 64-65, 188
- Редактирование 148-150
- Режим вышивания 142
- Стежки для квилтов 103, 191
- Техники по шитью 58
- Учебная программа 57
- Функции для алфавитов 39
- Функции для вышивания 148-152
- Функции для петли 38
- Функции для режима комбинирования 40-43
- Функции для шитья 36-37
- Функциональные клавиши 32-33, 141
- Швейный компьютер 12-13
- Экран программы Setup 44

Обновление (апдейт) 54**Обработка края** 77**Обработка уголков** 81**Образец строчки BERNINA** 144**Образцы вышивки**

- Выбор 142, 144, 152
- Зеркальное отображение 149, 158
- Из накопителя USB-Stick 142, 145
- Изменение марки ниток 154, 169
- Изменение образцов вышивок в поперечном или в продольном направлениях 157
- Масштабирование 148, 161
- Образцы строчек 142, 144
- Одноцветные/многоцветные 152, 170
- От BERNINA 142, 144
- Открытие 153
- Перезапись 174
- Перемещение 149, 157
- Перемещение поля просмотра образца вышивки 148, 161
- Поворот образца вышивки 148, 149, 157
- Проверка 160
- Пропорциональное изменение 149, 158
- Размер образца и продолжительность вышивания 161
- Середина образца 150, 159

• Сохранение	153, 172	• Важные указания	83
• Увеличение/уменьшение	134	• Вкладная нить	85
• Удаление	175-176	• Вспомогательный транспортер для шитья	
• Цвета	169-170	петель	83
• Шрифты	143, 165-166, 170	• Глазки	82, 96
Образцы строчек	144	• Декоративная петля с «мушкой»	82
• Выбор	35, 66	• Декоративная петля с глазком и поперечной	
• Настройка параметров стежков	67	закрепкой	82
• Персональная память	67-68	• Дублирование	89
• Подборка размера к экрану	35	• Изменение выметанного бока петли	83
• Символы на дисплее	35	• Изменение длины стежка	83
• Удаление	121	• Круглая петля с нормальной закрепкой	82
Обрезка нитки	45, 49	• Лапка с салазками для петель № 3А	85-91
Объяснение обозначений	8	• Малая бельевая петля	82
Оверлочная строчка		• Обзор	82
• Двойная оверлочная строчка	76	• Петля с глазком	82
• Стежки	64-65	• Петля с глазком и петля с закругленным концом,	
Основные правила		автоматические	89
• Материал/Нитка/Толщина иглы	15	• Петля с глазком и поперечной закрепкой	82
Отверстие для крепления штопальных пялец	13	• Петля с глазком и точечной закрепкой	82
Откидная крышка	13	• Петля с имитацией ручной работы	82, 91
П		• Петля, выполняемая со счетчиком стежков	91
Повтор образца	36, 39	• Пластинка для компенсации утолщений материала	83
Память		• Подкладка	84
• Вышивальный компьютер	172	• Пробное шитье	83
• Швейный компьютер	122-128	• Программа пришивания пуговиц	82, 95
Пенопластовая шайба	9	• Программирование	87-91
Персональная память		• Прорезание	85
• Возврат базовых настроек	67	• Прямая строчка/петля	82
• Кратковременная	67	• Разметка петель	83
• Непрерывное	68	• С двойной точечной закрепкой, узкая	82
Перемещение ткани		• С прямым указанием длины	88
• Транспортер	30	• Свободная	94
Персональная программа	118-121	• Эластичная петля	82
• Выбор образца в персональной программе	119	Петля с имитацией ручной работы	82, 91
• Подготовка/программирование образца		Пластинка для компенсации утолщений	
строчки	118, 119	материала	9, 81, 83
• Подготовка образцов стежков	118	Плотный зигзаг (гладьевой валик)	76, 103
• Создание персонального экрана	118	Поворотный регулятор	
• Удалена/замена образца стежка	120	• Длина стежка/ширина строчки	13, 33
• Удаление образца строчки	121	Подготовка	
Персональные настройки	50	• Вышивальный модуль	132, 136
Петля	82-96	• Вышивание	136-138
• 5 этапов, в ручном режиме	94	• Швейный компьютер	17-30
• 7 этапов, в ручном режиме	94	Подкладочные стежки	135
• Автоматическая	87-89	Подсветка	52
• Баланс	86	Подшивка	
• Бельевая и эластичная петля	87	• Декоративная	78
• Бельевая петля	82	• Края	77
• В долговременной памяти	92-93	• Потайной шов	78
		Полиэфирные нитки	14, 133
		Помощь	59
		Поперечный транспорт материала	116, 117, 188-191

Правильное соотношение между иглой и ниткой	15	Простегивающие строчки	168
Приветственное сообщение		Прямая строчка	64, 70
• Ввод/корректировка	50	Пусковая педаль	
Прижим лапки		• Поднять/опустить иглу	17
• Символы на дисплее	29	• Подсоединение	17
• Сохранение	29	• Размотка/намотка кабеля	17
• Усиление/ослабление прижима	29	• Разъем	13, 17
Прижимная лапка		• Управление скоростью шитья	17
• Базовая установка	28	Р	
• Выбор образца строчки	28	Рабочие строчки	64-81
• Замена	24	• Выбор	66
• Как направляющая	77	• Гофрирующая строчка	64
• Обзор	10	• Двойная оверлочная строчка	64, 76
• Опциональные лапки	28	• Застежка «молния»	72
• Поднятие/опускание	13, 18, 32	• Крупные «мушки»	65
• Прижим лапки	29, 34	• Малые «мушки»	65
• Присоединение/снятие	24	• Оверлочная строчка	64
• Символы на дисплее	34, 146-147	• Одиночный прямой стежок	65
• Сохранение	28	• Потайная строчка	64, 78
• Стандартные принадлежности	10	• Потайная строчка (узкая)	65
Примеры применения		• Программа закрепки	65
• Декоративные строчки	100-102	• Программа закрепления строчки	64, 79
• Рабочие строчки	70-81	• Программа штопки	74, 75
• Стежки для квилтов	104-105	• Программа штопки, усиленная	75
Присоединение		• Простая программа штопки	65
• Вышивальные пальцы	177	• Прошитый зигзаг	65
• Вышивальный модуль	136	• Прямая строчка	64, 70
• Игольная пластина	25	• Растяжимая краеобметочная строчка	64
• Коленоподъемник	18	• Сверхэластичная строчка	64
• Кромкоправитель	18	• Сметочная строчка	65, 79
• Подошва лапки BSR	107	• Сотовая строчка	64
• Прижимная лапка	24	• Строчка «серпантин»	64
• Приставной столик	18	• Строчка «джерси»	64
Приставной столик		• Строчка «лайкра»	65
• Кромкоправитель	9, 18	• Строчка зигзаг	64
• Установка/снятие	18, 136	• Трехстежковая прямая строчка с удлиненным стежком	65
Пришивание пуговицы	95	• Три одиночных прямых стежка	65
Пробная вышивка	134	• Трикотажный оверлочный шов	65
Программа безопасности		• Тройная прямая строчка	64, 70
• Игла	27	• Тройная строчка зигзаг	64, 71
• Игольная пластина	27	• Универсальная строчка	65
• Сохранение	27	• Усиленная программа штопки	65
Программа закрепления строчки	33, 46	• Усиленный оверлочный шов	65
Программа помощи		• Штопальный стежок	65
• Образцы строчек	59	• Штопка, в ручном режиме/автоматическая/усиленная	73-75
• Функции	59	• Эластичная строчка	65
Программа пришивания пуговиц	82, 95	Разъем	
Прокладка	139	• BSR	13, 107
Простегивание краев	77	• USB	13, 17
		• Вышивальный модуль	132
		• Коленоподъемник	13, 18
		• ПК для программного обеспечения	13, 17
		• Пусковая педаль	13, 17
		• Сетевой шнур	13, 17
		• Специальная принадлежность	13
		Разъем для подключения ПК	17

Редактирование

• Виртуальное позиционирование	150
• Выбор	146
• Выбор/изображение вышивальных пялец	146-147, 150
• Вышивать бордюры	148-149
• Дисплей	146
• Добавить образец вышивки	148
• Дублицировать образец строчки	148-149
• Зеркальный переворот влево/вправо/вверх/вниз	148-149
• Изменить буквы	148-149
• Изменить образец строчки по высоте и ширине	148-149
• Изменить тип стежка	148-149
• Индикатор лапки/Выбор лапки	146-147
• Количество цветов	146
• Контроль пяльцев и размера образца	148-149
• Меню вышивания	146
• Натяжение верхней нитки	146
• Обзор	146-152
• Перемещение образца вышивки	148-149
• Перемещение поля просмотра образца вышивки	148
• Перемещение поля просмотра образца вышивки в рамках пялец	148
• Поворот образца вышивки	148-149
• Программа безопасности для иглы	146
• Программа безопасности для игольной пластины	146
• Пропорциональное изменение размера вышивки	148-149
• Редактирование	146-148
• Режим «парковки» пялец	150
• Сдвинуть пяльцы влево	150
• Сдвинуть пяльцы назад	150
• Середина образца	150
• Сетка	150
• Степень наполнения шпульки	146-147
• Транспортер поднят/опущен	146-147
• Увеличение масштаба	148
• Удаление образцов вышивки	148-149
• Уменьшение масштаба	148

Режим комбинирования образцов

• Баланс	123
• Добавление образца стежка	125
• Зеркальное отображение всей комбинации	126
• Зеркальный переворот влево/вправо/вверх/вниз	123
• Изменение всей комбинации	123
• Изменение образца стежка	125
• Исправление комбинации стежков	125
• Настройка ширины образцов в комбинации	126
• Обзор комбинации	123
• Открыть сохраненную комбинацию	124
• Перезапись	128
• Перемещение несколько образцов стежков из комбинации	127
• Перемещение отдельного образца комбинации	127
• «Перемещение отдельных образцов или фрагментов комбинации»	123
• Подгонять ширину в пределах комбинации образцов	125
• Программирование и сохранение	122
• Разделение комбинации	126
• Размер букв алфавита	123

• Разрыв комбинации	126
• Соединительные стежки	123
• Создание комбинаций стежков	122
• Стереть отдельный образец или всю комбинацию	123
• Удаление	128
• Удаления образцов стежков из поля отображения стежков	123
• Удлиненный стежок	123
• Шитье всей комбинации с изменением направления	127
• Шитье комбинации с изменением направления	123
• Шитье отдельного образца комбинации с изменением направления	127

Режим отдельного образца/комбинирования образцов

35

Ручка для переноски

13

Reset

• Возврат к базовым установкам	53
• Стереть собственные данные	53

C

Сервисные данные

56

Сетевой шнур

• Разъем	13, 17
----------	--------

Сетка

159

Система двойной подачи ткани BERNINA

111-112

Системные настройки

• ECO	13, 34, 62
• Кнопка «Home»	34
• Консультант по шитью	34, 58
• Помощь	34, 59
• Удаление настроек	34
• Установочная программа Setup	34, 44-56
• Учебная программа	34, 57

Скорость

• Пусковая педаль	17
• Регулировка	13, 17, 32, 45, 48, 141

Скорость вышивания

141

Скорость шитья

17, 32, 45

Словарь

8

Смазка

182

Сметочная строчка

65, 79

Снятие

• Вышивальные пяльцы	177
• Вышивальный модуль	136
• Игла	22
• Игольная пластина	25
• Прижимная лапка	24
• Приставной столик	18
• Шпульный колпачок	21

Содержание			
• Вышивание	129-130		
• Шитье	4-7		
Соединительные стежки	43, 123, 135		
Сохранение			
• Комбинации образцов стежков	122		
• Образцы вышивки	172		
• Образцы строчек	118-119		
• Прижим лапки	29		
Специальная принадлежность			
• Разъем	13		
Стабилизаторы для вышивания			
• Водорастворимая пленка	140		
• Приклеиваемые стабилизаторы	140		
• Распыляемый клей	139		
• Стабилизаторы	139		
Стандартные принадлежности	9-11, 131		
Стачивание			
• Края	77		
• Узкое/широкое	77		
Стёжка извилистыми пунктирными линиями	103, 105		
Стежки для квилтов			
• Вариации стежка «елочка»	103		
• Двойной парижский стежок	103		
• Двойной парижский стежок (двухсторонний)	103		
• Декоративные стежки в технике квилт	103		
• Квилтинг, программа закрепления стежков	103		
• Обзор	103		
• Парижский стежок	103		
• Парижский стежок (двухсторонний)	103		
• Плотный зигзаг (гладьевой валик)	103		
• Потайная строчка (узкая)	103		
• Прямой стежок в технике квилт	103		
• Пунктирный стежок	103		
• Ручной стежок для квилта	103		
• Стежок «елочка»	103		
• Стежок для квилта/Ручной стежок	103		
• Стежок пэчворка/Прямой стежок	103		
Стилус	13		
Стрелки-ползунки: вверх/вниз	35		
Сужающиеся строчки	98-99		
• Изменение угла	98		
• Назад	99		
• Программирование	99		
Т			
Ткань			
• Игла и нитка	14-16		
• Определение средней точки на материале	138		
• Растянуть материал в пальцах	138		
• Система двойной подачи ткани BERNINA	112		
• Транспорт	30		
Транспортер			
• В положении шитья	30		
• Опускание	30, 107, 137		
• Перемещение ткани	30		
• Положение	30		
Тройная прямая строчка	64, 70		
Тройная строчка зигзаг	64, 71		
У			
Удаление			
• Баланс	61, 86		
• Образцы вышивки	148, 149, 153, 175, 176		
• Образцы строчек	40, 43, 121		
• Собственные данные	53		
Удлиненный стежок	36, 40, 43		
Указания по технике безопасности	2-3		
Установка			
• Игла	22		
• Игольная пластина	25		
• Коленоподъемник	18		
• Шпулька	21		
• Шпульный колпачок	21		
Установка/удаление шпульки	21		
Установочная программа Setup	44-56		
• Reset	53		
• Автоматический нитеобрезатель	46		
• Базовая установка	53		
• Версия	56		
• Включение/выключение закрепляющих стежков	49		
• Выбор языка	51		
• Данные дилера	56		
• Изменение натяжения верхней нитки	45, 48		
• Информация	56		
• Калибровка лапки с салазками для петель № 3A	54		
• Калибровка экрана	52		
• Настройка звука	51		
• Настройка звукового сигнала для BSR	51		
• Настройка экрана	52		
• Настройке швейного компьютера	51-53		
• Настройки мониторинга	50		
• Настройки по вышиванию	48-49		
• Настройки по шитью	45-47		
• Обновление швейно-вышивального компьютера	54		
• Обрезка нитки	49		
• Персональные настройки	50		
• Поднять прижимную лапку	46		
• Подсветка	52		
• Положение для упаковки	55		
• Приветственное сообщение	50		
• Приподнятое положение лапки	46		
• Программа закрепления строчки, автоматическая	46		
• Программирование закрепляющих стежков после обрезки нитки	45		
• Программирование кнопки закрепления строчки	47		
• Программирование кнопки шитья в обратном направлении	47		

• Программирование функциональных кнопок	46	• Изменение всей комбинации	40, 43
• Сервисные данные	56	• Изменение длины образца	40
• Символы на дисплее	44	• Изменение комбинации у курсора	40
• Толщина материала	49	• Перемещение несколько образцов стежков из комбинации	43
• Управление скоростью шитья	45	• Перемещение отдельного образца или фрагмента комбинации	43
• Цвет экрана	50	• Повтор комбинации	42
• Чистка/обновление программного обеспечения	54-55	• Подгонять комбинацию образцов по длине	42
• Юстировка вышивальных пялец	48	• Подгонять комбинацию образцов по ширине	42
• Яркость	52	• Разделение комбинации	41
• Яркость освещения	52	• Размер букв алфавита	40, 43
Устранение неисправностей	183-187	• Разрыв комбинации	41
Устранение неполадок	183-187	• Соединительные стежки	43
Уход		• Удаление	40, 42, 43
• Дисплей и швейный компьютер	181	• Удлиненный стежок (без алфавитов)	40, 43
• Смазка	182	• Шитье в обратном направлении, длительное	40
• Челнок	181	• Шитье обратным ходом стежок за стежком	40
• Чистка транспортера	181	• Шитье с изменением направления	40, 42, 43
Учебная программа	34, 57	Функции для шитья	36-37
• BSR	57	• Базовая настройка образца строчки	37
• Вышивание	57	• Баланс	37
• Игла	57	• Зеркальный поворот влево/вправо/вверх/вниз	36
• Квилтинг	57	• Изменение длины образца	37
• Коленоподъемник системы свободных рук	57	• Изменение плотности стежков	37
• Нитка/Заправка нитки	57	• Остановка иглы в верхнем/нижнем положении (постоянная)	36
• Петли для пуговиц	57	• Повтор образца	36
• Прижимная лапка	57	• Сохранение образцов строчек	37
• Прочее	57	• Счетчик стежков	37
• Техники по шитью	57	• Удлиненный стежок	36
• Устранение неисправностей	57	• Шитье в обратном направлении, длительное	37
		• Шитье обратным ходом стежок за стежком	37
		• Шитье с изменением направления	37
Ф		Функциональные клавиши	32-33, 141
Функции для алфавитов		• Автоматический нитеобрезатель	13, 32, 141
• Базовая настройка образца строчки	39	• В обратном направлении	13, 32
• Баланс	39	• Кнопка начала образца	13, 32
• Зеркальный поворот влево/вправо/вверх/вниз	39	• Кнопка пуска-остановки	13, 32, 141
• Изменение длины образца	39	• Перестановка положения иглы	13, 32
• Повтор образца	39	• Позиция иглы	13, 33
• Размер букв алфавита	39	• Позиция лапки	13, 32, 141
• Сохранение образцов строчек	39	• Программа для автоматического закрепления строчек	13, 33
• Шитье в обратном направлении, длительное	39	• Программируемый конец образца/закрепление строчки	13, 32
• Шитье обратным ходом стежок за стежком	39	• Регулятор скорости	13, 32, 141
• Шитье с изменением направления	39	• Регулятор ширины строчки/длины стежка	13, 33, 141
Функции для петли		Ц	
• Базовая настройка образца строчки	38	Цвета в образце вышивки	
• Баланс	38	• Изменение марки ниток	169
• Петля, выполняемая в ручном режиме	38	• Новое расположение цветов	169
• Петля, выполняемая со счетчиком стежков	38	• Одноцветное вышивание	170
• Программирование длины петли	38	Ч	
• Сохранение образцов строчек	38	Чистка	
• Установка длины петли	38	• Смотрите уход	
• Ширина разреза петли	38		
• Шитье обратным ходом стежок за стежком	38		
Функции для режима комбинирования	40-43		
• Баланс	40, 43		
• Закрепление стежков	41		
• Зеркальный поворот влево/вправо/вверх/вниз	40, 42, 43		

Ш**Швейно-вышивальный компьютер**

- Функциональные клавиши 32-33, 141

Шитье

- Алфавиты 113
- В обратном направлении 13, 32, 47
- Глазки 96
- Декоративная подшивка 78
- Застежка «молния» 72
- Комплектация 9-11
- Края 77
- Обработка уголков 81
- Петля 82-94
- Плоский соединительный шов 80
- Потайной шов 64, 78
- Пришивание пуговицы 95
- Техники по шитью 58
- Функциональные клавиши 32-33
- Шитье комбинаций 122-128

Шпулька 11**Шпульный колпачок**

- Установка/удаление 21

Шрифт

- Виды 113, 143
- Выбор строчных букв 115
- Изменение размера букв 115, 123
- Комбинирование 114
- Корректировка в комбинации 114
- Обзор 113, 143

Штопальная и вышивальная нитка 133**Штопка**

- Автоматическая 74-75
- Свободная 73

Ю**Юстировка**

- Вышивальные пальцы 48

Я**Яркость 52**

Специальные правила и условия эффективного и безопасного использования, хранения и транспортировки

1. Это изделие является бытовым прибором и предназначено для домашнего использования.
2. Транспортировка изделия должна осуществляться в индивидуальной фирменной упаковке (с пенопластом), обеспечивающей его сохранность, поэтому просим Вас сохранять фирменную упаковку для возможной транспортировки изделия.
3. Не допускается работа изделия в условиях нестабильности энергосети (резких перепадов силы тока и напряжения).
4. Не допускайте попадания на изделие и внутрь изделия воды и других жидкостей.
5. Не допускайте попадания внутрь изделия бытовых насекомых (тараканов, муравьев и т.д.), так как это может вызвать появление дефектов электронных и электрических узлов.
6. Не допускайте попадания внутрь изделия посторонних предметов (в том числе булавок, игл и тому подобного), так как это может привести к возникновению дефектов.
7. Обращайтесь с изделием осторожно, оберегайте от ударов и других механических повреждений.
8. Не допускается эксплуатация изделия с дефектами и неисправностями, если это не было оговорено продавцом, изготовителем (уполномоченной организацией).
9. Это изделие является фирменным товаром, изготовленным с высокой точностью и по самым современным технологиям, поэтому:
 - 9.1 Ремонт и техническое обслуживание изделия должен проводить механик, прошедший аттестацию и имеющий сертификат фирмы Бернина, полный комплект технической документации и специальных инструментов.
 - 9.2 Для обеспечения надлежащего качества все работы необходимо проводить по методике и технологии изготовителя, в соответствии со специальным сервисным руководством для механика. В руководстве указаны необходимые технические и технологические параметры сборки, регулировки и настройки, способы и методы регулировки и ремонта изделия, регулировки, ремонта и замены дефектных узлов и деталей, методы диагностики и контроля технических и технологических параметров, приборы и методы проверки изделия на электробезопасность.
 - 9.3 Комплект специального инструмента включает несколько десятков наименований, в том числе настроечные шаблоны, приспособления для демонтажа и сборки, устройства для тестирования и регулировки деталей и узлов.
 - 9.4 Проверка изделия на электробезопасность проводится после каждого ремонта или технического обслуживания сертифицированным прибором.
 - 9.5 Для ремонта и технического обслуживания должны использоваться только оригинальные запасные части и материалы.
 - 9.6 По окончании работ необходимо по методике изготовителя выполнить контрольные образцы стежков, швов, различных программ с применением тестовых тканей и нитей.
10. Устранение недостатков товара потребителем или третьим лицом (неуполномоченным изготовителем) возможно при наличии у них необходимой квалификации и опыта, технической документации, специального инструмента и материалов, применяемых изготовителем (уполномоченным лицом) при производстве ремонтных работ, соблюдении технологии ремонта; полном восстановлении соответствия всех технических и технологических параметров, указанных в технической документации для специализированного сервисного центра, гарантии безопасности товара (изделия) после проведенного ремонта. Проводившие ремонт третьи лица и потребитель несут всю полноту ответственности за безопасность товара после ремонта, за возникновение любых других недостатков, возникших в результате неквалифицированного ремонта.
11. Нарушения технологии разборки, сборки, ремонта или регулировки отрицательно влияют на потребительские свойства, техническое состояние, надежность, долговечность и безопасность изделия.
12. Фирма БЕРНИНА, ее дистрибьютор и продавцы не принимают претензий по поводу работы неавторизованной сервисной мастерской, поэтому общая рекомендация для потребителя: В Ваших интересах убедиться, что сервисная мастерская была авторизована (аттестация механиков, наличие технической документации, специнструмента и оригинальных запчастей). Обращайтесь только к уполномоченным сервисным мастерским. Список авторизованных сервисных центров, уполномоченных изготовителем проводить ремонт и техническое обслуживание прилагается.
13. Запрещается внесение конструктивных изменений любого характера лицами, неуполномоченными на это изготовителем.
14. Запрещается установка деталей, в том числе аксессуаров, не предусмотренных руководством по эксплуатации и другой технической документацией.
15. Все прочие указания по технике безопасности, правилам пользования изделием и правильному уходу за ним даны в индивидуальном руководстве по эксплуатации, передаваемом покупателю при продаже.
16. В руководстве по эксплуатации даны общие правила пользования изделием. Правила и приемы шитья (например, обработка конкретных видов тканей, выполнение различных элементов одежды, и т.п.) рекомендации по подбору материалов, в том числе ниток, содержатся в специальной литературе по шитью, преподаются на курсах кройки и шитья. Руководство по эксплуатации не заменяет специальной литературы по шитью!
17. Рекомендация: Сохраните свидетельство о продаже. Если под лапкой находился образец строчек, сохраните его (закрепите в инструкции или на свидетельстве о продаже). Для специалистов этот образец содержит важные данные о функциональном состоянии машины в момент продажи.

Технический паспорт BERNINA 780

Вес брутто:	19 кг
Вес нетто (без принадлежностей):	15 кг
Система иголок:	130/705H см. стр. 15 / 16
Обзор образцов стежков:	На стр. 187 - 209
Класс защиты от поражения электрическим током:	II
Напряжение:	230 В
Кол-во стежков в минут, макс.	100 / 1100
Мощность двигателя:	постоянный ток, 100 Вт
Влажность воздуха в помещении, макс.:	80%
Температурные условия перед эксплуатации машины:	требуется комнатная температура
Смазка машины:	не требуется от покупателя
Смазка челнока:	См. стр. 181
Технический срок службы:	минимум 10 лет
Комплект принадлежностей:	см. стр. 9 / 10
Нитки: Высококачественные	двухкруточные швейные нитки в несколько сложений повышенной ровноты (без узлов, утонений и утолщений) и прочности от любого изготовителя

Особое заявление для РФ по сроку службы

В соответствии с Постановлением Правительства РФ № 720 от 16.6.97 фирма BERNINA устанавливает следующие сроки службы изделия:

***36 месяцев** для швейных машин BERNINA 780, но не более **700 часов суммарного времени шитья, вышивания и работы в режиме BSR**, согласно показанию встроенного счетчика рабочих часов.

Установленные значения не связаны с реальной продолжительностью и безопасностью эксплуатации изделия, а являются исключительно обязательством по выполнению юридических требований Закона о защите прав потребителей.

Бытовые швейные машины марки Bernina не могут по истечении определенного периода использования представлять опасность для жизни и здоровья потребителя.

По истечении установленного в соответствии с юридическими требованиями срока службы потребителю не надлежит в обязательном порядке предпринимать какие-то конкретные меры. Международно принятая система защиты электрической безопасности класс II не ослабляется с течением времени.

Текст

Herbert Stolz/Susanne Ribl

Рисунки

www.sculpt.ch

Фотографии

Patrice Heilmann, CH-Winterthur

Оформление

Susanne Ribl

Copyright

2012 BERNINA International AG, CH-Steckborn

In partnership with

AMANN
GROUP

Mettler®

