

KAFFE

BERNINA 770 QE PLUS
KAFFE EDITION



made to create **BERNINA**



Geachte BERNINA klant,

Hartelijk gefeliciteerd! U heeft een BERNINA gekocht en hiermee een weloverwogen keuze gemaakt waarvan u jarenlang plezier zult hebben. Sinds meer dan 100 jaar legt onze familie de focus op tevreden klanten. Voor mij persoonlijk is het uiterst belangrijk om u Zwitserse precisie van de allerhoogste kwaliteit, een toekomstgerichte naaitechnologie en een alomvattende klantenservice te bieden.

De BERNINA 7-serie bestaat uit diverse uiterst moderne modellen. Bij de ontwikkeling hiervan werden niet alleen hoge eisen gesteld aan de techniek en een groot bedieningsgemak, maar ook aan het design. Per slot van rekening verkopen wij onze producten aan creatieve mensen zoals u, die niet alleen een uitstekende kwaliteit maar ook de vormgeving en het design van het product zeer waarderen.

Wij zijn ervan overtuigd, dat u van het naaien, borduren en quilten met uw nieuwe BERNINA 770 QE PLUS zult genieten. Lees ook meer over de veelzijdige BERNINA accessoires op www.bernina.com. Op onze website vindt u bovendien veel inspiratie en creatieve projecten met werkbeschrijvingen als gratis download.

Uw BERNINA dealer geeft u ook graag vrijblijvend informatie over het complete BERNINA productassortiment, alsmede het BERNINA cursus- en service-aanbod.

Ik wens u veel creatief plezier met uw nieuwe BERNINA.

H.P. Ueltschi

Eigenaar

BERNINA International AG

CH-8266 Steckborn

Inhoudsopgave

BELANGRIJKE VEILIGHEIDSVOORSCHRIFTEN	7	2.5 Garenkloshouder	34
Belangrijke aanwijzingen	10	Draibare garenkloshouder	34
1 My BERNINA	12	Horizontale garenkloshouder	34
1.1 Introductie	12	2.6 Vrije arm	35
1.2 BERNINA-kwaliteitscontrole	12	2.7 Transporteur	35
1.3 Welkom in de wereld van BERNINA	12	Transporteur inschakelen	35
1.4 Overzicht van de machine	14	2.8 Aanschuiftafel	35
Overzicht bedieningselementen voorkant	14	Aanschuiftafel	35
Overzicht voorkant	15	2.9 Naaivoet	36
Overzicht zijkant	16	Naaivoetstand met de kniehevel instellen	36
Overzicht achterkant	17	Positie van de naaivoet met de toets "Naaivoet omhoog/omlaag" instellen	36
1.5 Accessoires in het leveringspakket	18	Naaivoet verwisselen	36
Overzicht accessoires machine	18	Naaivoet selecteren in de gebruikersinterface	37
Overzicht naaivoeten	20	Naaivoetdruk instellen	38
Accessoirebox	22	2.10 Naald en steekplaat	38
1.6 Overzicht gebruikersinterface	23	Naald verwisselen	38
Overzicht functies/weergaven	23	Naald op het scherm selecteren	39
Overzicht systeeminstellingen	23	Naaldsoort en naalddikte kiezen	39
Overzicht keuzemenu naaien	24	Naaldstand boven/onder instellen	39
Softwarebediening	24	Naaldstand links/rechts instellen	40
1.7 Naald, garen, stof	26	Naaldstop boven/onder (permanent) instellen	40
Overzicht naalden	26	Steekplaat verwisselen	40
Voorbeeld van een naaldtype	28	Steekplaat op de gebruikersinterface selecteren	41
Garenkeuze	28	2.11 Inrijgen	41
Verhouding naald-garen	29	Bovendraad inrijgen	41
2 Voorbereidingen	30	Tweelingnaald inrijgen	44
2.1 Voordat u de machine voor het eerst gebruikt	30	Drielingnaald inrijgen	45
2.2 Accessoirebox	30	Onderdraad opspoelen	45
Accessoirebox neerzetten	30	Onderdraad inrijgen	46
Accessoires opbergen	30	Weergave onderdraadhoeveelheid	48
2.3 Aansluiten en inschakelen	31	3 Setup-programma	49
Pedaal aansluiten	31	3.1 Naai-instellingen	49
Machine aansluiten	31	Bovendraadspanning instellen	49
Kniehevel bevestigen	32	Maximale naaisnelheid instellen	49
Beeldschermen bevestigen	32	Afhechtsteken instellen	49
Machine aanzetten	33	Zweefhoogte van de naaivoet instellen	50
2.4 Pedaal	33	Toets "Motiefeinde" programmeren	50
Snelheid met pedaal regelen	33	Toets «Draadafsnijder» programmeren	51
Extra functie inschakelen/uitschakelen	33	Naaivoetstand instellen bij naaldstop onder	51
		Toets «Achteruitnaaien» programmeren	52
		Toets «Afhechten» programmeren	52
		Pedaal programmeren	53

6.5	Rits aan beide kanten van onder naar boven inzetten	89	9.6	Proeflapje	115
6.6	Drievoudige rechte steek	90	9.7	Gleufbreedte van het knoopsgat	115
6.7	Drievoudige zigzag	90	9.8	Knoopsgat lengte bepalen met knoopsgatsledevoet #3A	116
6.8	Handmatig stoppen	91	9.9	Knoopsgat lengte bepalen met knoopsgatvoet #3C ..	116
6.9	Automatisch stoppen	93	9.10	Knoopsgat automatisch naaien	117
6.10	Verstevigd automatisch stoppen	93	9.11	Ajourknoopsgat programmeren	118
6.11	Randen afwerken	94	9.12	Handmatig 7-fase knoopgat naaien met knoopsgatvoet #3C	118
6.12	Dubbele overlock	95	9.13	Handmatig 5-fase knoopgat naaien met knoopsgatvoet #3C	119
6.13	Randen smal doorstikken	95	9.14	Knoopsgat met tornmesje opensnijden	120
6.14	Randen breed doorstikken	95	9.15	Knoopsgat met knoopsgatbeitel (optioneel accessoire) openen	120
6.15	Doorstikken met de randgeleider	96	9.16	Knoop aanzetten	120
6.16	Zoom	96	9.17	Oog naaien	121
6.17	Blindzoom	97	10	Quilten	122
6.18	Zichtbare zoom	98	10.1	Overzicht quiltsteken	122
6.19	Platte verbindingsnaad	99	10.2	Afhechtprogramma Quilten	123
6.20	Rijgsteek	99	10.3	Doorpitsteken naaien	123
7	Decoratieve steken	100	10.4	Quilten uit de vrije hand	124
7.1	Overzicht decoratieve steken	100	11	BERNINA SteekRegulator (BSR)	125
7.2	Bobbin work	101	11.1	BSR-modus 1	125
7.3	Steekdichtheid aanpassen	102	11.2	BSR-modus 2	125
7.4	Kruissteek	102	11.3	BSR-modus 3	125
7.5	Biezen	103	11.4	BSR-functie met rechte steek nr. 1	125
	Biezen	103	11.5	BSR-functie met zigzagsteek nr. 2	125
	Overzicht van biezenvoeten	103	11.6	Naaivoorbereiding voor het quilten	126
	Meeloopgaren gebruiken	104		BSR-naaivoet bevestigen	126
	Biezen naaien	105		Naaivoetzool verwisselen	126
8	Alfabetten	106	11.7	BSR-modus toepassen	127
8.1	Overzicht alfabetten	106	11.8	Afhechten	127
8.2	Lettercombinaties maken	107		Afhechten in BSR-modus 1 met de toets "Start/Stop" ..	127
8.3	Lettergrootte veranderen	108		Afhechten in BSR-modus 2	128
9	Knoopsgaten	109	11.9	Functie KickStart gebruiken	128
9.1	Overzicht knoopsgaten	109	12	My BERNINA Borduren	129
9.2	Nivelleerplaatjes	111	12.1	Overzicht borduurmodule	129
9.3	Transporthulp	111	12.2	Accessoires in het leveringspakket van de borduurmodule	129
9.4	Knoopsgaten markeren	112		Overzicht accessoires borduurmodule	129
9.5	Vuldraad	113			
	Vuldraad met knoopsgatsledevoet #3A gebruiken	113			
	Vuldraad met knoopsgatvoet #3C gebruiken	114			



Rijgsteken toevoegen	164	20 Technische gegevens	189
Borduorraam verschuiven	165	21 Steekoverzicht	190
Borduurprocescontrole bij draadbreek	165	21.1 Steekoverzicht	190
Sprongsteken afsnijden	165	Nuttige steken	190
Kleurwisselingen verminderen	166	Knoopsgaten	190
Meerkleurig borduurmotief aan/uit	166	Decoratieve steken	190
Kleurweergave	166	Quiltsteken	194
15.11 Vrije arm-borduren	166	21.2 Overzicht borduurmotieven	194
15.12 Borduurmotieven beheren	167	Borduurmotief bewerken	194
Overzicht borduurmotieven beheren	167	Quiltmotieven	195
Borduurmotieven in het persoonlijke geheugen		Quilten in raam	201
opslaan	167	Projecten	203
Borduurmotief op de BERNINA USB-stick opslaan	168	Kinderen	204
Borduurmotief in het persoonlijke geheugen		Dieren	207
vervangen	168	Kaders	208
Borduurmotief op een BERNINA USB-stick vervangen ..	168	Sport en hobby	210
Steken importeren	169	Versiering	211
Borduurmotief uit het persoonlijke geheugen		Borduren en kant	214
oproepen	169	Seizoenen	217
Borduurmotief van de BERNINA USB-stick oproepen ...	169	Bloemen	220
Borduurmotief uit het persoonlijke geheugen wissen ..	170	DesignWorks	222
Borduurmotief van de BERNINA USB-stick wissen	170	Kaffe Fassett	225
16 Borduren	171	Index	233
16.1 Borduren met de toets «Start/Stop»	171		
16.2 Borduursnelheid verhogen	171		
16.3 Bovendraadspanning instellen	171		
16.4 Borduren met pedaal	172		
17 Onderhoud en service	173		
17.1 Firmware	173		
Firmwareversie controleren	173		
Firmware bijwerken	173		
Opgeslagen gegevens terughalen	174		
17.2 Machine	174		
Beeldscherm reinigen	174		
Transporteur reinigen	174		
Grijper reinigen	175		
Grijper oliën	176		
Draadvanger reinigen	178		
18 Fouten en storingen	179		
18.1 Foutmeldingen	179		
18.2 Storingen opheffen	184		
19 Opbergen en afvoeren	188		
19.1 Machine opbergen	188		
19.2 Machine afvoeren	188		



BELANGRIJKE VEILIGHEIDSVOORSCHRIFTEN

Bij het gebruik van uw machine dient u de gebruikelijke en navolgende veiligheidsvoorschriften in acht te nemen. Lees voor het gebruik van deze machine de handleiding zorgvuldig door.

GEVAAR

Neem de volgende instructies in acht om een elektrische schok te voorkomen.

- Laat de machine nooit onbeheerd staan wanneer deze nog op het elektriciteitsnet is aangesloten.
- Zet direct na gebruik en vóór reiniging de machine uit en haal de stekker uit het stopcontact.

Neem de volgende instructies in acht om letsel te voorkomen.

- Bekijk een ingeschakelde LED-lamp nooit direct met optische instrumenten (zoals een loep).
- Breng de LED-lamp wanneer deze beschadigd of defect is naar de dichtstbijzijnde BERNINA dealer voor controle of reparatie.
- Schakel de machine uit bij alle handelingen binnen het bereik van de naald.
- Sluit alle kappen voordat u de machine start.

WAARSCHUWING

Neem de volgende instructies in acht om brandwonden, brand, elektrische schokken of letsel te voorkomen.

Algemeen

- De machine mag alleen worden gebruikt voor de doeleinden die in de handleiding worden beschreven.

Werkomgeving

- Gebruik de machine nooit buiten.
- Gebruik de machine uitsluitend in droge ruimtes.
- Gebruik de machine niet in een vochtige omgeving.
- Gebruik de machine niet in ruimtes waar aerosolproducten (sprays) worden gebruikt.
- Gebruik de machine niet in ruimtes waar zuurstof wordt gebruikt.

Technische status

- Gebruik de machine niet wanneer deze vochtig is.
- Gebruik de machine niet wanneer deze niet naar behoren functioneert.
- Gebruik de machine niet wanneer een kabel of stekker beschadigd is.
- Gebruik de machine niet wanneer deze is gevallen of beschadigd of wanneer deze in het water is gevallen.
- Breng de machine wanneer deze beschadigd is of niet naar behoren functioneert, naar de dichtstbijzijnde BERNINA dealer voor controle of reparatie.
- Verwijder pluisjes, stof- en draadresten regelmatig uit de openingen.
- Gebruik de machine niet als de ventilatieopeningen zijn geblokkeerd.

Accessoires en verbruiksartikelen

- Gebruik uitsluitend accessoires die door de producent worden aanbevolen.
- Gebruik altijd een originele BERNINA steekplaat.
Bij gebruik van een verkeerde steekplaat kan de naald breken.
- Gebruik alleen rechte naalden van goede kwaliteit.
Bij gebruik van kromme of beschadigde naalden kan de naald breken.
- De machine is dubbel geïsoleerd (met uitzondering van de VS, Canada en Japan).
Gebruik uitsluitend originele reserveonderdelen. Houd u aan de aanwijzing voor het onderhoud van dubbel geïsoleerde producten.
- Gebruik voor het smeren van de machine uitsluitend door BERNINA aanbevolen olie.

Veiligheidsvoorzieningen

- Zorg ervoor dat alle beveiligingsvoorzieningen zijn aangebracht en dat alle deksels zijn gesloten terwijl u met de machine werkt.

Gebruiksdoel

- Kinderen jonger dan 8 jaar en mensen met een lichamelijke, sensorische of geestelijke beperking of met onvoldoende kennis of ervaring, mogen de machine in principe gebruiken, reinigen en onderhouden.
- Deze personen mogen de machine alleen gebruiken onder toezicht en met aanwijzingen over veilig gebruik van de machine en alleen wanneer ze de mogelijke risico's hebben begrepen.
- Kinderen mogen de machine niet als speelgoed gebruiken.
- Extra oplettendheid is geboden wanneer de machine door kinderen of in het bijzijn van kinderen wordt gebruikt.
- Gebruik de machine uitsluitend met het meegeleverde netsnoer.

Belangrijke aanwijzingen

Beschikbaarheid van de handleiding

De handleiding is een bestanddeel van de machine.



- Bewaar de handleiding van de machine in de nabijheid van de machine, zodat deze als naslagwerk beschikbaar is.
- Indien de machine in het bezit van derden overgaat, dient de handleiding met de machine te worden bijgepakt.
- De nieuwste versie van de gebruikshandleiding kunt u downloaden van www.bernina.com.

Doelmatig gebruik

Uw BERNINA machine is voor particulier huishoudelijk gebruik ontwikkeld en geproduceerd. De machine dient om stoffen en ander materiaal te verwerken, zoals in deze handleiding beschreven. Elke andere toepassing geldt als niet doelmatig. BERNINA is niet aansprakelijk voor gevolgen van niet-doelmatig gebruik.

Uitvoering en leveringspakket

In deze handleiding worden ter verduidelijking afbeeldingen gebruikt. De machines en accessoires in deze afbeeldingen komen mogelijk niet met het leveringspakket van uw machine overeen. De meegeleverde accessoires kunnen per land verschillen. Vermelde of afgebeelde accessoires die niet zijn meegeleverd, zijn als optionele accessoires bij een BERNINA dealer verkrijgbaar. Meer accessoires vindt u op www.bernina.com.

Om technische redenen en ter verbetering van het product kunnen te allen tijde zonder vooraankondiging wijzigingen met betrekking tot de uitvoering en uitrusting van de machine of de accessoires worden doorgevoerd.

Onderhoud dubbel geïsoleerde producten

Een dubbel geïsoleerd product is van twee isoleereenheden in plaats van een aarding voorzien. Een dubbel geïsoleerd product bevat geen aardingsmiddel en dit dient ook niet te worden gebruikt. Het onderhoud van een dubbel geïsoleerd product vereist grote zorgvuldigheid en een uitstekende kennis van het systeem en mag derhalve alleen door bevoegd personeel worden uitgevoerd. Voor service en reparatie mogen uitsluitend originele onderdelen worden gebruikt. Een dubbel geïsoleerd product is op de volgende wijze gekenmerkt: «Dubbele isolering» of «dubbel geïsoleerd».



Het symbool kan eveneens aangeven, dat een product dubbel geïsoleerd is.

Milieubescherming

BERNINA International AG neemt zijn plichten omtrent milieubescherming waar. Wij streven ernaar onze producten zodanig te vervaardigen dat het milieu wordt ontzien.



De machine is voorzien van het symbool van een doorgestreepte afvalbak. Dit betekent dat de machine niet bij het huishoudelijk afval mag worden gedeponeerd wanneer deze niet meer wordt gebruikt. Incorrecte afvoer kan ertoe leiden dat gevaarlijke stoffen in het grondwater terechtkomen en zo onze voedselketen binnendringen en als gevolg daarvan onze gezondheid schaden.

De machine moet gratis worden ingeleverd bij een nabijgelegen WEEE-verzamelpunt of op een recyclingpunt voor hergebruik van de machine. Informatie over verzamelpunten kunt u bij uw gemeente opvragen. Bij aankoop van een nieuwe machine is de dealer verplicht de oude machine gratis terug te nemen en vakkundig en verantwoord af te voeren.

Indien de machine persoonlijke gegevens bevat, bent u zelf verantwoordelijk deze voor teruggave van de machine te verwijderen.

1 My BERNINA

1.1 Introductie

Met uw BERNINA 770 QE PLUS kunt u naaien, borduren en quilten. Zowel fijne zijde of satijn als ook zwaar linnen, fleece of spijkerstof kunnen moeiteloos met deze machine worden genaaid. U heeft talrijke nuttige steken, decoratieve steken, knoopsgaten en borduurmotieven ter beschikking.

Aanvullend op deze handleiding bevat de machine drie helpprogramma's met informatie en advies over de bediening van de BERNINA 770 QE PLUS.

De **Tutorial** geeft informatie en uitleg over verschillende thema's met betrekking tot naaien en borduren en over de verschillende steken.

De **Naaigids** helpt bij beslissingen met betrekking tot naaiprojecten. Na het invoeren van de stof en het gewenste naaiproject worden bijvoorbeeld voorstellen voor de geschikte naald en de juiste naaivoet gedaan.

Het **Help-programma** bevat informatie over de verschillende steken, functies en toepassingen op de display.

Meer informatie



Naast deze gebruikershandleiding ontvangt u bij uw BERNINA 770 QE PLUS nog meer informatieve producten.

De allernieuwste versie van de gebruikershandleiding en veel andere informatie over de machine en de accessoires vindt u op onze website <https://www.bernina.com>

1.2 BERNINA-kwaliteitscontrole

Alle BERNINA-machines worden zorgvuldig samengesteld en uitvoerig functioneel getest. Op de geïntegreerde stekenteller kunt u daarom zien dat er met de machine al steken zijn genaaid. Dit is uitsluitend gedaan voor testdoeleinden en voor de kwaliteitscontrole. De machine is vervolgens grondig gereinigd, maar het valt niet uit te sluiten dat zich nog draadresten in de machine bevinden.

1.3 Welkom in de wereld van BERNINA

Made to create, dat is de slogan van BERNINA. We ondersteunen u niet alleen met onze machines bij het realiseren van uw ideeën. Via de onderstaande services bieden we u bovendien veel inspiratie, ideeën en werkbeschrijvingen voor uw toekomstige projecten, alsmede de mogelijkheid ervaringen met andere creatievelingen te delen. We wensen u hierbij veel plezier.

BERNINA YouTube-kanaal



Op YouTube vindt u een groot aantal video's en tutorials met betrekking tot de belangrijkste functies van onze machines. Er zijn ook video's voor veel naaivoeten, zodat uw projecten een groot succes worden.

<https://www.youtube.com/BerninaInternational>

Beschikbaar in de talen Engels en Duits (gedeeltelijk ook in Nederlands).

inspiration – het naaimagazine in de online shop



Op zoek naar ideeën, patronen en werkbeschrijvingen voor leuke projecten? Dan is het tijdschrift BERNINA inspiration precies iets voor u. In inspiration vindt u drie keer per jaar fantastische ideeën voor naaien, quilten en borduren. Van modetrends voor elk seizoen tot trendy accessoires en van praktische tips tot originele decoraties voor thuis of leuke naai-ideeën voor kinderen.

Het tijdschrift is in het Nederlands, Engels, Frans en Duits verkrijgbaar.

In onze online shop kunt u inspiration als e-magazine of als printversie aanschaffen, als een los nummer of als abonnement. Bovendien zijn hier heel wat afzonderlijk te downloaden patronen te vinden! Kom eens langs op <https://www.bernina.com/inspiration>

BERNINA Blog



Geweldige werkbeschrijvingen, gratis patronen en borduurmotieven met daarnaast veel ideeën: dat allemaal vindt u elke week op de blog van BERNINA. Onze experts geven waardevolle tips en laten in stap-voor-stap beschrijvingen zien hoe een project ontstaat. In de Community kunt u uw eigen projecten uploaden en ervaringen delen met iedereen die enthousiast is over naaien, quilten en borduren.

<https://www.bernina.com/blog>

Beschikbaar in de talen Engels, Duits, Nederlands en Frans.

BERNINA Social Media



Volg ons op social media voor het laatste nieuws over events, spannende projecten en tips en trucs over naaien, quilten en borduren. We houden u op de hoogte en verheugen ons om u regelmatig highlights uit de wereld van BERNINA te laten zien.

<https://www.bernina.com/social-media>

1.4 Overzicht van de machine

Overzicht bedieningselementen voorkant



- | | | | |
|---|------------------------|----|-------------------------------|
| 1 | «Achteruitnaaien» | 7 | «Motiefbegin» |
| 2 | «Draadafsnijder» | 8 | «Naaldstand boven/onder» |
| 3 | «Naaivoet boven/onder» | 9 | «Multifunctionele knop boven» |
| 4 | «Start/Stop» | 10 | «Multifunctionele knop onder» |
| 5 | «Motiefeinde» | 11 | «Naaldstand links/rechts» |
| 6 | «Afhechten» | | |

Overzicht voorkant



- | | | | |
|---|---------------------------------------|----|---------------------------------|
| 1 | Borduurmoduleaansluiting | 7 | Snelheidsregelaar |
| 2 | Spoelhuisdeksel | 8 | Draadhevelafdekking |
| 3 | Aansluiting voor speciale accessoires | 9 | Draadhevel |
| 4 | Naaivoet | 10 | Bevestigingsschroef |
| 5 | Naaldinrijger | 11 | Aansluiting voor aanschuiftafel |
| 6 | Naailicht | 12 | Aansluiting voor kniehevel |

Overzicht zijkant



- | | | | |
|---|--|----|-----------------------------------|
| 1 | Aansluiting voor pedaal | 7 | Hoofdschakelaar |
| 2 | PC-aansluiting | 8 | Aansluiting voor stroomkabel |
| 3 | Garenkloshouder | 9 | Beeldschermphenouder (magnetisch) |
| 4 | Garenwinderschakelaar met draadafsnijder | 10 | Ventilatie-openingen |
| 5 | Draibare garenkloshouder | 11 | USB-aansluiting |
| 6 | Handwiel | 12 | Transporteur boven/onder |

Overzicht achterkant





- | | | | |
|---|---------------------------------|----|-------------------------|
| 1 | Aansluiting voor aanschuiftafel | 8 | Handvat |
| 2 | Aansluiting voor stopring | 9 | Spoelvoorspanning |
| 3 | BSR-aansluiting | 10 | Draadgeleider |
| 4 | Aansluiting voor accessoires | 11 | BERNINA dubbeltransport |
| 5 | Ventilatie-openingen | 12 | Draadafsnijder |
| 6 | Draadgeleiding | 13 | Transporteur |
| 7 | Garenwinder | 14 | Steekplaat |

1.5 Accessoires in het leveringspakket

Overzicht accessoires machine









Afbeelding	Naam	Toepassing
	Beschermhoes	Voor het beschermen tegen stof en verontreiniging.
	BERNINA accessoirebox	Voor het opbergen van de meegeleverde en optionele accessoires.
	Kniehevel/vrije-handsysteem (FHS)	Voor het omhoog en omlaag zetten van de naaivoet.
	Aanschuiftafel	Voor het vergroten van het werkoppervlak.
	Stiksteek-/CutWorksteekplaat	Voor het naaien van rechte steken en CutWork-projecten.
	Garengleidingsschijf	Voor het gelijkmatig afrollen van het draad van de garenklos.
	Spoeltje voor B9-grijper 5 stuks	Voor het opspoelen van de onderdraad.
	Plaatjes van schuimstof 2 stuks	Met het plaatje van schuimstof wordt voorkomen dat de draad op de garenkloshouder wegglijdt, in de knoop raakt of breekt.





Afbeelding	Naam	Toepassing
	Beeldschermpen	Voor een nauwkeurige bediening van de touchdisplay.
	Tornmesje	Voor het lostornen van naden en het openmaken van knoopsgaten.
	Nivelleerplaatjes	Om te voorkomen dat de naaivoetzool bij het glijden over dikke naden schuin komt te staan.
	Assortiment naalden	Voor alle gangbare toepassingen.
	Randgeleider rechts	Voor het aanhouden van een gelijkmatige naaiafstand.
	Torx-schroevendraaier, grijs	Voor het wisselen van de naald.
	Platte schroevendraaier, rood	Voor het verwijderen en aandraaien van platte schroeven.
	Hoekschroevendraaier Torx	Voor het openen van de bovenkap.
	Kwastje/naaldinzetter	Voor het reinigen van de transporteur en de grijper.
	Machineolie	Voor het oliën van de machine.

Afbeelding	Naam	Toepassing
	Netsnoer	Voor het aansluiten van de machine op de netvoeding.
	Pedaal	Voor het starten en stoppen van de machine. Voor het regelen van de naaisnelheid.

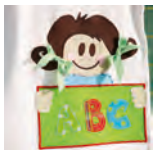
Overzicht naaivoeten

Meegeleverde standaardnaaivoeten

Afbeelding	Nummer	Naam	Toepassing	Voorbeeld
	#1C	Terugtransportvoet	Voor het naaien van diverse nuttige en decoratieve steken. Voor vooruit- en achteruitnaaien.	
	#1D	Terugtransportvoet	Voor het naaien van diverse nuttige en decoratieve steken met boventransport. Voor vooruit- en achteruitnaaien.	
	#3A	Knoopsgatsledevoet	Voor het automatisch naaien van knoopsgaten.	
	#4D	Ritsvoet	Voor het inzetten van ritsluitingen met boventransport.	
	#20C	Open borduurvoet	Voor het naaien van applicaties en decoratieve patronen.	

Afbeelding	Nummer	Naam	Toepassing	Voorbeeld
	#42	BERNINA SteekRegulator (BSR)	Voor quilten uit de vrije hand met een regelmatige steeklengte.	
	#97D	Patchworkvoet	Voor patchwork en andere nauwkeurig werk wanneer u met BERNINA dubbeltransport werkt.	

Accessoirebox

In de accessoirebox kunt u accessoires netjes in de vakjes en houders opbergen.

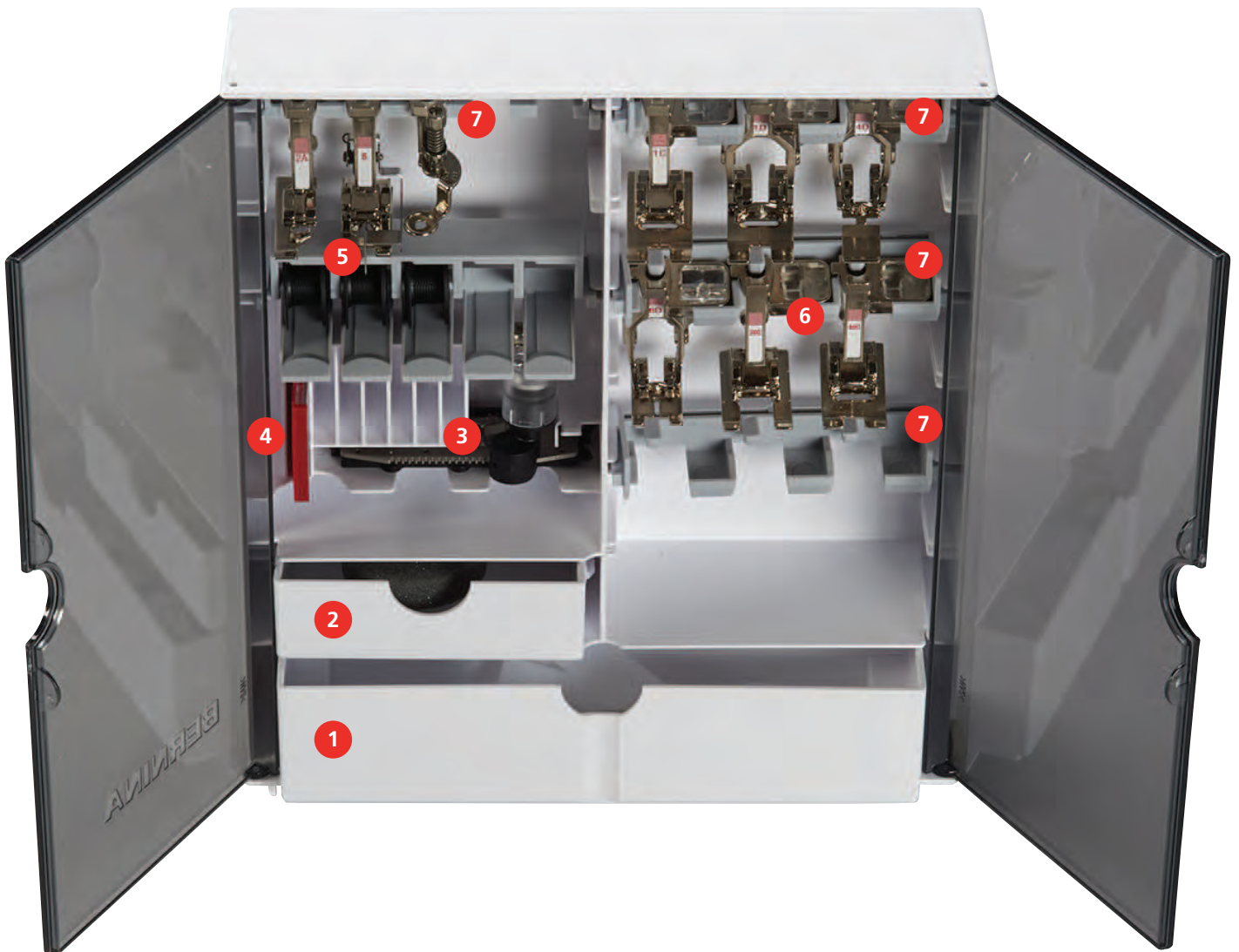

- | | | | |
|---|---------------------|---|---|
| 1 | Grote la | 5 | Houder voor spoeltjes |
| 2 | Kleine la | 6 | Naaivoeten |
| 3 | Knoopsgatsledevoet | 7 | Houder voor naaivoeten van 5,5 mm en 9,0 mm |
| 4 | Assortiment naalden | | |

1.6 Overzicht gebruikersinterface

Overzicht functies/weergaven



- | | | | |
|---|--------------------------------------|---|------------------------|
| 1 | «Bovendraadspanning» | 5 | «Steekplaatselectie» |
| 2 | «Naaldselectie» | 6 | «Transporteurweergave» |
| 3 | «Naaivoetindicator/Naaivoetselectie» | 7 | «Onderdraad» |
| 4 | «Naaivoetdruk» | | |

Overzicht systeeminstellingen



- | | | | |
|---|-------------------|---|----------------------------|
| 1 | «Home» | 5 | «Help» |
| 2 | «Setup-programma» | 6 | «Eco-modus» |
| 3 | «Tutorial» | 7 | «Instellingen verwijderen» |
| 4 | «Naaigids» | | |

Overzicht keuzemenu naaien



- | | | | |
|---|----------------------|---|------------------------|
| 1 | «Nuttige steken» | 5 | «Quiltsteken» |
| 2 | «Decoratieve steken» | 6 | «Persoonlijk geheugen» |
| 3 | «Alfabetten» | 7 | «Historie» |
| 4 | «Knoopsgaten» | | |

Softwarebediening

De display is een touchscreen dat u met uw vinger of met de stylus bedient.

Tikken: Kort op een element tikken.





Swipen: Tikken op een element op de display en een snelle veegbeweging maken.

Slepen: Tikken op de display en langzaam in een bepaalde richting bewegen, bijvoorbeeld om omhoog- of omlaag te scrollen.

Navigatie

Afbeelding	Naam	Toepassing
	«Home»	Schakelen tussen Home-beeldscherm en naaibeeldscherm.
	Navigatiepad	Vorige menuniveau weergeven.
	«Sluiten»	Het venster sluiten.
	Meer	Meer functies of informatie weergeven.
	Volgende	Naar het volgende venster bladeren.
	Vorige	Naar het vorige venster bladeren.

Functies inschakelen/uitschakelen

Afbeelding	Element	Status
	Schakelaar	Functie is ingeschakeld.
		Functie is uitgeschakeld.
	Symbool	Functie is uitgeschakeld.
		Functie is ingeschakeld.

Waarden aanpassen







Afbeelding	Naam	Toepassing
	Schuifregelaar	De waarde met de regelaar instellen. De waarde door tikken op het puntje terugzetten naar de basiswaarde.
	Knoppen «Plus» / «Min»	Met «Plus» een hogere waarde instellen, met «Min» een lagere waarde instellen.
	Geel kader	Aanduiding dat de ingestelde waarde afwijkt van de standaardwaarde. De waarde door tikken terugzetten naar de basiswaarde.

Tekst en cijfers invoeren

Voor het invoeren van cijfers en tekst wordt een toetsenbord weergegeven.



Afbeelding	Naam	Toepassing
	Invoerveld	Weergave van de invoer. Door tikken alle ingevoerde tekens wissen.

Afbeelding	Naam	Toepassing
	«Wissen»	Het laatste teken wissen.
	«Kleine letters»	De beschikbare letters als kleine letters weergeven.
	«Hoofdletters»	De beschikbare letters als hoofdletters weergeven.
	«Cijfers en wiskundige tekens»	De beschikbare cijfers en wiskundige tekens weergeven.
	«Speciale tekens»	De beschikbare speciale tekens weergeven.
	«Bevestigen»	De invoer bevestigen en het submenu sluiten.
	«Annuleren»	De invoer annuleren en het venster sluiten.





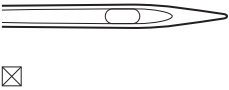
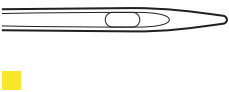
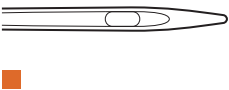

1.7 Naald, garen, stof

In de loop ter tijd raakt een naald versleten. Deze moet daarom regelmatig worden verwisseld. Voor een perfecte steek is een onberispelijke naaldpunt noodzakelijk. In het algemeen geldt: Hoe dunner een stof, des te dunner moet ook de naald zijn. De afgebeelde naalden zijn afhankelijk van de machine inbegrepen of als optionele accessoires verkrijgbaar.

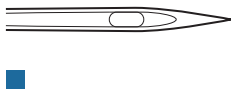
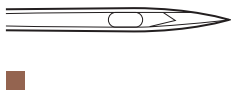
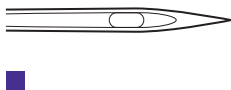
- Naalddikte 70, 75: voor dunne stoffen.
- Naalddikte 80, 90: voor middelzware stoffen.
- Naalddikte 100, 110 en 120: voor zware stoffen.

Overzicht naalden

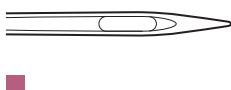
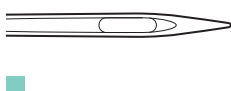
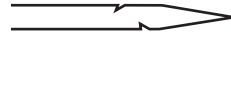
Afbeelding	Naaldtype	Naaldbeschrijving	Toepassing
	Universele naald 130/705 H 60-120	Licht afgeronde punt	Voor bijna alle natuurlijke en synthetische stoffen (geweven en gebreide stoffen).
	Stretchnaald 130/705 H-S 75, 90	Middelgrote ronde punt, speciaal gevormd oog en holle naaldgleuf	Voor jersey, tricot, gebreid/rekbaar materiaal.
	Jersey-/bordurnaald 130/705 H SUK 60-100	Middelgrote ronde punt	Voor tricotage en gebreide stoffen. Voor borduren.

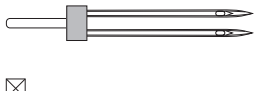
Afbeelding	Naaldtype	Naaldbeschrijving	Toepassing
	Jeansnaald 130/705 H-J 80-110	Scherpe, dunne punt, verstevigde schacht	Voor zware stoffen zoals spijkerstof, zeildoek.
	Leernaald 130/705 H LR 90, 100	Snijpunt	Voor alle soorten leer, kunstleer, plastic, folie, vinyl.
	Microtexnaald 130/705 H-M 60-110	Zeer spitse, dunne punt	Voor microvezelstoffen en zijde.
	Quiltnaald 130/705 H-Q 75, 90	Licht afgeronde, dunne punt	Voor stikken en doorstikken.
	Borduurnaald 130/705 H-E 75, 90	Kleine ronde punt, zeer breed naalldoog en brede garengleuf	Voor borduurwerk op alle natuurlijke en synthetische stoffen.
	Naald voor fijn materiaal 130/705 H SES 70, 90	Kleine ronde punt	Voor fijne synthetische rekbare stoffen en gebreide stoffen. Voor borduren op fijne, kwetsbare stoffen.
	Metafilnaald 130/705 H METAFIL 80	Lang naalldoog (2 mm) in alle naalddiktes	Voor naaien of borduren met metaaldraad.
	Topstitch-naald 130/705 H-N 70-100	Lang naalldoog (2 mm) in alle naalddiktes	Voor doorstikken met dik garen.
	Viltnaald PUNCH	Naald met weerhaakjes	Voor werken met vilt.
	Ajournaald 130/705 H WING 100-120	Brede, vleugelachtige naaldschacht	Voor ajourzomen.
	Universele tweelingnaald 130/705 H ZWI 70-100	Naaldafstand: 1.0/1.6/2.0/2.5/ 3.0/4.0/6.0/8.0	Voor zichtbare zomen in rekbare stoffen; biezen, decoratief naaiwerk.
	Stretch- tweelingnaald 130/705 H-S ZWI 75	Naaldafstand: 2.5/4.0	Voor zichtbare zomen in rekbare stoffen; biezen, decoratief naaiwerk.

Afbeelding	Naaldtype	Naaldbeschrijving	Toepassing
	Ajour-tweelingnaald 130/705 H ZWIHO 100	Naaldafstand: 2.5	Voor speciale effecten bij ajourborduurwerk.
	Universele drielingnaald 130/705 H DRI 80	Naaldafstand: 3.0	Voor zichtbare zomen in rekbare stoffen, decoratief naaiwerk.

Voorbeeld van een naaldtype

Het voor huishoudnaaimachines gebruikelijke 130/705H-systeem wordt aan de hand van de volgende afbeelding van een jersey-/stretchnaald uitgelegd.

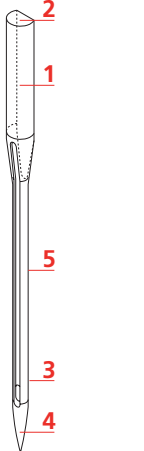
	<p>130/705 H-S/70</p> <p>130 = schachtlengte (1)</p> <p>705 = platte kolf (2)</p> <p>H = gleuf (3)</p> <p>S = naaldpunt (hier gemiddelde ronde punt) (4)</p> <p>70 = naalddikte 0.7 mm (5)</p>
--	--

Garenkeuze

Voor een perfect resultaat speelt de kwaliteit van naald, garen en stof een belangrijke rol.

Het is raadzaam om kwaliteitsmateriaal van een goed merk te gebruiken.

- Katoen heeft de voordelen van natuurlijke vezels en is daarom bijzonder geschikt voor het naaien van katoenen stoffen.
- Als katoen gemercenteriseerd is, heeft het garen een lichte glans en veranderen de eigenschappen niet bij het wassen.
- Garen van polyester is heel duurzaam, breekt zelden en is kleurecht.
- Polyester is elastischer dan katoen en het is daarom raadzaam dit garen voor duurzame en rekbare naden te gebruiken.
- Rayon en viscose hebben de voordelen van natuurlijke vezels en hebben een mooie glans.
- Rayon en viscose zijn vooral geschikt voor decoratieve steken en geven de steek een speciaal effect.

Verhouding naald-garen

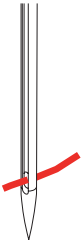
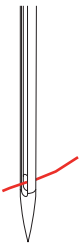
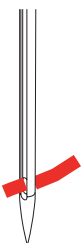
	<p>De verhouding van de naald en het garen is correct als de draad tijdens het naaien precies in de lange gleuf van de naald ligt. Het garen kan optimaal worden genaaid.</p>
	<p>De draad kan breken en er kunnen steekfouten ontstaan als de draad te los in de gleuf en het oog van de naald ligt.</p>
	<p>De draad kan breken of klemraken als hij langs de rand van de gleuf schuurt en niet optimaal door het oog van de naald glijdt.</p>

2 Vorbereidingsen

2.1 Voordat u de machine voor het eerst gebruikt



BERNINA raadt u aan om de grijper te smeren voordat u de machine voor het eerst gebruikt of nadat deze langere tijd niet is gebruikt. (zie pagina 173)

Door smeren van de grijper kunt u ongewenste geluiden in het gebied van de grijper voorkomen.

2.2 Accessoirebox

Accessoirebox neerzetten

- > Draai de beide pootjes aan de achterkant van de box naar buiten tot deze vastzitten.



Accessoires opbergen

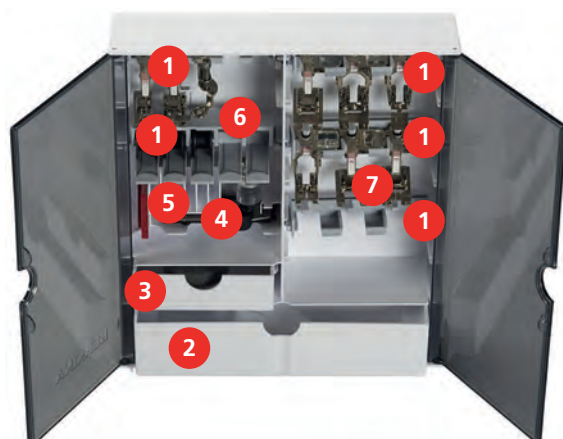

- > Bevestig houders (1) voor spoeltjes, naaivoetjes en naalden in de accessoirebox.
- > Berg naaivoetjes (5,5 mm of 9,0 mm) in de houders (7) op.
- > Bewaar kleine onderdelen, zoals garengleidingsschijven, in de lades (2) en (3).
- > Berg Knoopsgatsledevoet #3A op in vakje (4).
- > Leg de meegeleverde naalden in vakje (5).

LET OP**Krasjes op sensors van het spoeltje**

Onderdraadcontrole werkt niet. Als de sensors van de spoeltjes krasjes hebben of vuil zijn, wordt een laag draadniveau niet meer door de onderdraadcontrole herkend.

> Leg het spoeltje altijd met de zilverkleurige sensors naar rechts in de houder.

> Leg spoeltjes altijd met de zilverkleurige sensors naar rechts in de houder (6).

> Druk de veertoets lichtjes omlaag om de spoeltjes te verwijderen.

2.3 Aansluiten en inschakelen**Pedaal aansluiten**

De kabel van het pedaal zit opgerold aan de onderkant.

> Rol de kabel van het pedaal op de gewenste lengte af en bevestig de kabel in de kabelhouders van het pedaal.



> Steek de stekker van de kabel in de pedaalaansluiting van de machine.



> Zet het pedaal onder de tafel.

> Rol het gedeelte van de kabel op dat te lang is en bevestig dit in de kabelhouders van het pedaal.

Machine aansluiten

Werk veilig en gebruik de machine alleen met het meegeleverde netsnoer. Het meegeleverde netsnoer is geschikt voor de netspanning in het land waar de machine wordt gebruikt. Als de machine wordt gebruikt in een ander land, moet u bij de BERNINA dealer een netsnoer kopen dat geschikt is voor dat land.

Het netsnoer voor de VS en Canada heeft een gepolariseerde stekker (een contact is breder dan het andere). De stekker past maar op één manier in het stopcontact om het risico van een elektrische schok te verkleinen. Past de stekker niet in het stopcontact, draai deze dan om en steek deze opnieuw in het stopcontact. Als de omgedraaide stekker nog steeds niet past, laat dan een geschikt stopcontact installeren door een elektricien. De netstekker mag op geen enkele manier worden aangepast.

- > Steek de apparaatstekker van het netsnoer in het netsnoeraansluiting van de machine.



- > Steek de stekker van het netsnoer in het stopcontact.

Kniehevel bevestigen



De stand van de kniehevel kan indien nodig door de BERNINA dealer worden aangepast.

- > Steek de kniehevel in de opening aan de voorkant van de machine.
- > Stel de hoogte van uw stoel zodanig in, dat de kniehevel met uw knie kan worden bediend.

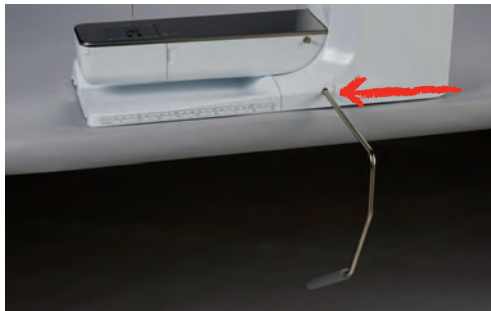

Beeldschermen bevestigen

- > Bevestig de beeldschermen aan de magnetische houder.



Machine aanzetten

- > Zet de hoofdschakelaar op «I».



2.4 Pedaal

Snelheid met pedaal regelen

Met het pedaal kan de snelheid traploos worden aangepast.

- > Druk voorzichtig op het pedaal om de machine te starten.
- > Oefen meer druk uit op het pedaal om sneller te naaien.
- > Laat het pedaal los om de machine stil te zetten.



Extra functie inschakelen/uitschakelen

Het pedaal kan met een tweede functie worden geprogrammeerd die u activeert en deactiveert door met de hiel op het pedaal te drukken. Bij levering is hiervoor de functie «Naald omhoog/omlaag zetten» geprogrammeerd.

- > Druk het pedaal met de hiel omlaag om de naald omhoog of omlaag te zetten.



Het is mogelijk om nog een andere functie te programmeren die wordt bediend door het pedaal met de hiel in te drukken. (zie pagina 53)

2.5 Garenkloshouder

Draibare garenkloshouder

Garenkloshouder bevestigen



Bij metallic garen of ander speciaal garen is het raadzaam om de draibare garenkloshouder te gebruiken.

De draibare garenkloshouder wordt gebruikt als er met verschillende draden wordt genaaid en kan ook voor het spoelen tijdens het naaien worden gebruikt.

- > Draai de garenkloshouder naar boven tot hij niet verder kan.



Plaatje van schuimstof en garenklos bevestigen

Door het plaatje van schuimstof wordt verhinderd, dat het garen aan de draibare garenkloshouder blijft hangen.

- > Zet het plaatje van schuimstof op de draibare garenkloshouder.
- > Zet de garenklos op de garenkloshouder.



Horizontale garenkloshouder

Plaatje van schuimstof, garenklos en garengleidingsschijf bevestigen

De garengleidingsschijf zorgt ervoor, dat het garen gelijkmatig van de klos loopt. De garengleidingsschijf wordt alleen bij de horizontale garenkloshouder gebruikt.

- > Zet het plaatje van schuimstof op de garenkloshouder.
- > Zet de garenklos op de garenkloshouder.



- > Zet de garengleidingsschijf zodanig op de verticale garenkloshouder, dat er geen speelruimte tussen de garengleidingsschijf en de garenklos zit.



Klossennetje gebruiken

Door het klossennetje blijft het garen goed op de klos zitten en wordt verhinderd, dat het garen in de war raakt of breekt. Het klossennetje wordt alleen bij de horizontale garenkloshouder gebruikt.

- > Schuif het klossennetje over de garenklos.



2.6 Vrije arm

De BERNINA 770 QE PLUS beschikt over een stabiel vervaardigde vrije arm, die rechts van de naald veel ruimte biedt voor grote projecten.

2.7 Transporteur

Transporteur inschakelen

- > Druk op de toets «Transporteurweergave» om de transporteur omlaag te zetten.



- > Druk opnieuw op de toets «Transporteurweergave» om de transporteur omhoog te zetten.

2.8 Aanschuiftafel

Aanschuiftafel

Door de aanschuiftafel aan de vrije arm te bevestigen maakt u het reeds beschikbare naaioppervlak groter.

- > Zet de naald omhoog.
- > Zet de naaivoet omhoog.
- > Zet de machine uit en trek de stekker uit het stopcontact van het stroomnet.

- > Schuif de aanschuiftafel van links naar rechts over de vrije arm totdat deze vastklikt.



- > Om de aanschuiftafel te verwijderen, moet de knop aan de tafel naar beneden worden gedrukt en de aanschuiftafel naar links worden weggetrokken.



2.9 Naaivoet

Naaivoetstand met de kniehevel instellen

- > Stel de hoogte van uw stoel zodanig in, dat de kniehevel met uw knie kan worden bediend.
- > Duw de kniehevel met uw knie naar rechts om de naaivoet omhoog te zetten.

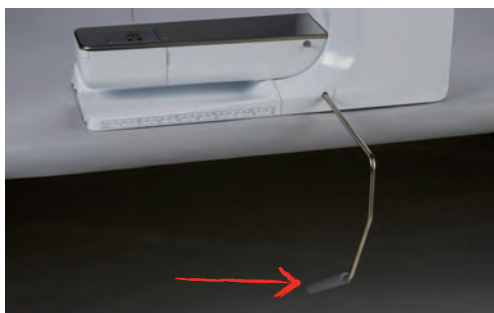

- Tegelijkertijd wordt de transporteur omlaag gezet en de draadspanning uitgeschakeld.
- > Laat de kniehevel langzaam los om de naaivoet omlaag te zetten.

Positie van de naaivoet met de toets "Naaivoet omhoog/omlaag" instellen



- > Druk op de toets «Naaivoet boven/onder» om de naaivoet omhoog te zetten.
- > Druk opnieuw op de toets «Naaivoet boven/onder» om de naaivoet omlaag te zetten.

Naaivoet verwisselen

- > Zet de naald omhoog.
- > Zet de naaivoet omhoog.
- > Zet de machine uit en trek de stekker uit het stopcontact van het stroomnet.

- > Selecteer de bevestigde naaivoet.
 - Als de geselecteerde naaivoet geschikt is, kan het naaiwerk worden gestart.
 - Als de geselecteerde naaivoet niet geschikt is voor het geselecteerde steekmotief, kan deze weliswaar worden geselecteerd, maar het starten van de machine wordt automatisch verhinderd. Er verschijnt een foutmelding. Bij een foutief geselecteerde naaivoet wordt de steek in het voorbeeld rood afgebeeld.



Naaivoetdruk instellen



De naaivoetdruk dient ervoor om de druk van de naaivoet op de stof optimaal op de stofdikte in te stellen. Bij dikke stoffen is het raadzaam om de naaivoetdruk te verminderen. Dit heeft als voordeel, dat de naaivoet lichtjes wordt opgeheven. Bij dunne stoffen is het raadzaam om de naaivoetdruk te verhogen. Dit heeft als voordeel, dat de stof niet te gemakkelijk onder de naaivoet kan worden verschoven.



- > Tik op «Naaivoetdruk».
- > Stel de naaivoetdruk in.

2.10 Naald en steekplaat

Naald verwisselen

- > Zet de naald omhoog.
- > Zet de machine uit en trek de stekker uit het stopcontact.
- > Verwijder de naaivoet.
- > Draai de bevestigingsschroef van de naald met de schroevendraaier (Torx, grijs) los.
- > Draai ook de bevestigingsschroef van de naald los.



- > Trek de naald naar beneden.
- > Houd de nieuwe naald met de platte kant naar achteren vast.
- > Schuif de naald naar boven tot deze niet verder kan.

- > Draai de bevestigingsschroef met de schroevendraaier vast.
- > Draai de bevestigingsschroef met de hand vast.

Naald op het scherm selecteren

Na het verwisselen van de naald kan worden gecontroleerd of deze met de geselecteerde steekplaat kan worden gebruikt.



- > Tik op «Naaldselectie».
- > Selecteer de bevestigde naald.



- Als de geselecteerde naald bij de geselecteerde naaivoet past, kan met naaien worden begonnen. Als de geselecteerde naald niet bij de geselecteerde naaivoet past, treedt bij het starten van de machine een foutmelding op en start de machine niet.

Naaldsoort en naalddikte kiezen

Praktische herinneringsfunctie: Het is mogelijk om naaldtype en naalddikte ook op de machine op te slaan zodat er geen informatie verloren gaat. Zo kunt u het opgeslagen naaldtype en de opgeslagen naalddikte op elk moment bekijken.



- > Tik op «Naaldselectie».



- > Tik op «Informatie over naalden».
- > Selecteer naaldtype (1) van de bevestigde naald.
- > Selecteer naalddikte (2) van de bevestigde naald.



Naaldstand boven/onder instellen



- > Druk op de toets «Naaldstand boven/onder» om de naald omlaag te zetten.
- > Druk opnieuw op de toets «Naaldstand boven/onder» om de naald omhoog te zetten.

Naaldstand links/rechts instellen

Er zijn in totaal 11 naaldstanden. De naaldstand wordt op het display met het naaldstandnummer weergegeven.

- > Druk op de toets «Naaldstand links» (1) om de naaldstand naar links te zetten.
- > Druk op de toets «Naaldstand rechts» (2) om de naaldstand naar rechts te zetten.

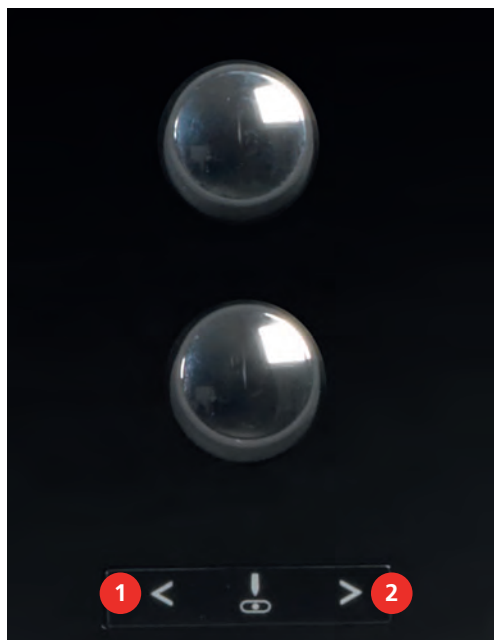

Naaldstop boven/onder (permanent) instellen



- > Tik op «Naaldstop boven/beneden» om de positie van de naaldstof permanent in te stellen.
 - De machine stopt met de naaldstand onder zodra het pedaal wordt losgelaten of op de toets «Start/Stop» wordt gedrukt.
- > Tik opnieuw op «Naaldstop boven/beneden».
 - De machine stopt met de naaldstand boven zodra het pedaal wordt losgelaten of op de toets «Start/Stop» wordt gedrukt.

Steekplaat verwisselen

De steekplaten zijn in de lengte, de breedte en diagonaal voorzien van markeringen in millimeter (mm) en inch (inch). Deze markeringen zijn handig bij het naaien of bij exact doorstikken.

Voorwaarde:

- Transporteur staat omlaag.
- Machine is uitgeschakeld en de stekker zit niet in het stopcontact van het stroomnet.
- Naald en naaivoet zijn verwijderd.

- > Druk de steekplaat bij de markering rechtsachter naar beneden tot deze wegkantelt.



- > Verwijder de steekplaat.
- > Plaats de openingen van de nieuwe steekplaat boven de overeenkomstige geleidingspinnen en druk de steekplaat naar beneden tot hij vastzit.

Steekplaat op de gebruikersinterface selecteren

Na het verwisselen van de steekplaat kan worden gecontroleerd of deze met de geselecteerde naald kan worden gebruikt.



- > Tik op «Steekplaatselectie».
- > Selecteer de eerder bevestigde steekplaat.



- Als de geselecteerde steekplaat in combinatie met de naald geschikt is, kan met naaien worden gestart.
- Als de geselecteerde steekplaat in combinatie met de naald niet geschikt is, wordt een foutmelding weergegeven en wordt het starten van de machine automatisch verhinderd.

2.11 Inrijgen

Bovendraad inrijgen

Voorwaarde:

- Naald en naaivoet zijn omhoog gezet.
- Machine is uitgeschakeld en de stekker zit niet in het stopcontact van het stroomnet.
- > Zet het plaatje van schuimstof op de garenkloshouder.
- > Zet de garenklos op de garenkloshouder, zodat de draad met de wijzers van de klok mee wordt afgewikkeld.
- > Bevestig de passende garengeleidingsschijf.
- > Rijg de draad in de richting van de pijl door de achterste draadgeleiding (1) en houd de draad zodanig vast, dat deze strakgetrokken is en in de draadspanning kan worden gelegd.

- > Geleid de draad in de richting van de pijl door de draadspanning (2).



- > Geleid de draad naar beneden (3) om de draadhevelafdekking (4).
- > Geleid de draad naar boven en leg deze in de draadhevel (5).
- > Geleid de draad weer naar beneden (6).



- > Rijg de draad door de geleidingen (7/8) boven de naaivoet.



- > Zet de machine aan.



- > Druk de halfautomatische inrijghendel (9) lichtjes naar beneden, houd deze vast en trek de draad onder de grijze inrijgpen/haak naar links (10).



- > Geleid de draad van links naar rechts om de grijze inrijgpen/haak (12).
- > Duw de inrijghendel tot de aanslag naar beneden (11) en trek de draad dan van links naar rechts (12) door de inrijggleuf (13) tot hij in het haakje van ijzerdraad vastzit.

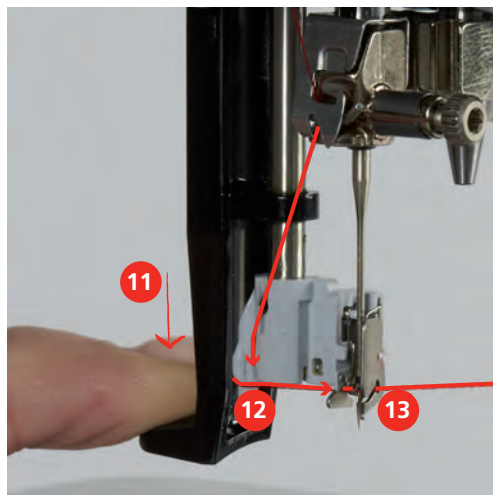

- > Laat de hendel en de draad tegelijkertijd los, zodat de naald wordt ingeregen.
- > Trek het draadlusje (14) naar achteren.

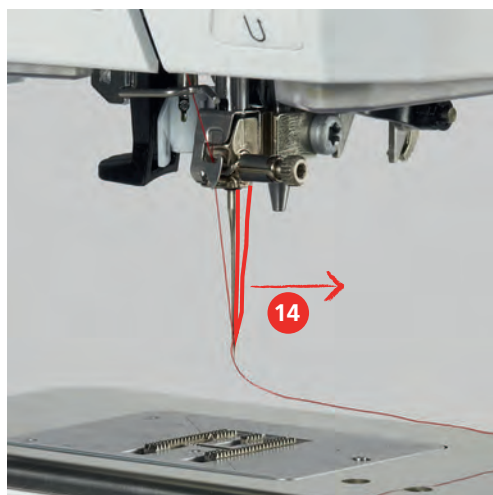

- > Trek de draad onder de naaivoet en van achter naar voor over de draadafsnijder (15) en snij de draad af.



Tweelingnaald inrijgen

Voorwaarde:

- Tweelingnaald is bevestigd.
- > Trek de tweede draad in de richting van de pijl langs de rechterkant van de draadspanningsschijf (1).
- > Trek de tweede draad in de richting van de pijl langs de linkerkant van de draadspanningsschijf (1).

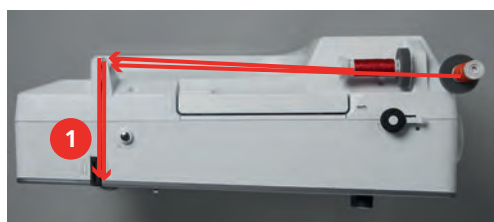

- > Trek de eerste en tweede draad tot aan de draadgeleiding boven de naald.
- > Rijg de eerste draad met de hand in de rechternaald.
- > Rijg de tweede draad met de hand in de linkernaald.



Drielingnaald inrijgen

Voorwaarde:

- Drielingnaald is bevestigd.
- > Plaatje van schuimstof, garenkloshouder en passende garengleidingsschijf zijn bevestigd.
- > Zet een vol spoeltje op de draaibare garenkloshouder.
- > Bevestig de passende garengleidingsschijf.
- > Zet de garenklos op.
- > Rijk de 3 draden tot de bovenste garengleiding in.

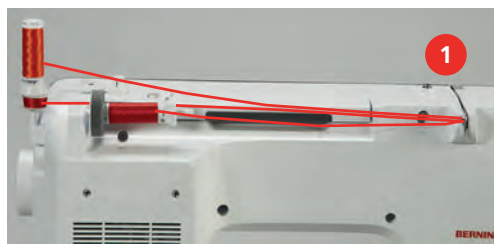

- > Trek 2 draden links langs de draadspanningsschijf (1) en rijk deze tot aan de draadgeleiding boven de naald.
- > Trek 1 draad rechts langs de draadspanningsschijf (1) en rijk deze tot aan de draadgeleiding boven de naald in.
- > Rijk de eerste draad met de hand in de linkernaald.
- > Rijk de tweede draad met de hand in de middelste naald.
- > Rijk de derde draad met de hand in de rechternaald.

Onderdraad opspoelen



De onderdraad kan ook tijdens het borduren worden opgespoeld, mits voor het opspoelen de draaibare garenkloshouder wordt bevestigd.

Voorwaarde:

- Plaatje van schuimstof, garenkloshouder en passende garengleidingsschijf zijn bevestigd.
- > Zet een leeg spoeltje op de garenwinder (1), zodat de zilveren sensoren naar beneden wijzen.



- > Leid de draad naar links door de achterste draadgeleiding (2).
- > Leid de draad met de wijzers van de klok mee om de spoelvoorspanning (3).
- > Wikkel de draad met de wijzers van de klok mee 2 – 3 keer om de lege spoel (4).

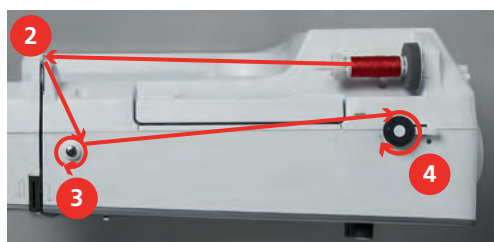

- > Trek de resterende draad over de draadafsnijder aan de starthevel (5) en snijd deze af.



- > Duw de starthevel (6) tegen het spoeltje.



- De machine spoelt en de display voor het opspoelen verschijnt.
- > Stel de spoelsnelheid in.
- > Druk de starthevel naar rechts om het spoelen te stoppen.
- > Druk de starthevel opnieuw tegen het spoeltje om door te gaan met spoelen.
 - Als het spoeltje vol is, stopt de machine automatisch met spoelen.
- > Neem het spoeltje weg en snij de draad met behulp van de draadafsnijder op de schakelaar af.

Onderdraad inrijgen

Voorwaarde:

- Naald staat in de hoogste stand.
- Machine is uitgeschakeld en het grijperdeksel is geopend.
- > Druk op de ontgrendelingshendel aan de spoelhuls (1).

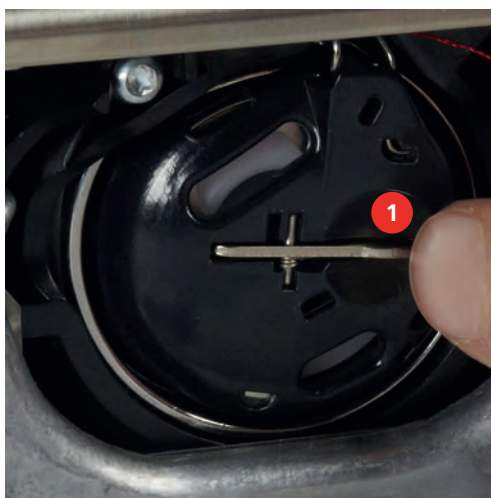

- > Verwijder de spoelhuls.
- > Neem het spoeltje uit de spoelhuls.

- > Zet het nieuwe spoeltje zodanig in, dat de zilveren sensors naar achteren richting spoelhuls wijzen.



- > Trek de draad van links in de gleuf (2).



- > Trek de draad naar rechts onder de veer (3) en onder de twee draadgeleidingen (4) door en naar boven.



- > Houd de spoelhuls zodanig vast, dat de draadgeleiding (5) naar boven wijst.



- > Zet de spoelhuls in.
- > Druk op het midden van de spoelhuls tot hij vastzit.
- > Trek de draad door de draadafsnijder (6) en snij deze af.

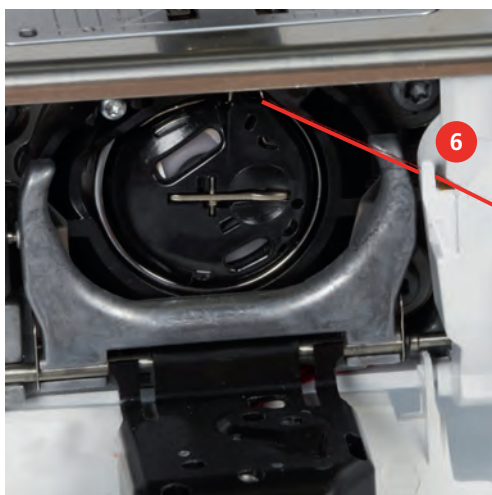

- > Sluit het grijperdeksel.

Weergave onderdraadhoeveelheid

Zodra de hoeveelheid onderdraad kritisch laag wordt, ziet u in het veld «Onderdraad» een animatie dat de onderdraad bijna op is.



- > Tik op «Onderdraad» om de onderdraad volgens de animatie in te rijgen.

3 Setup-programma

3.1 Naai-instellingen

Bovendraadspanning instellen

Wijzigingen van de bovendraadspanning in het setup-programma hebben invloed op alle steken. Er kunnen ook wijzigingen in de bovendraadspanning worden doorgevoerd, die alleen effect hebben op de geselecteerde steek.



> Tik op «Setup-programma».



> Tik op «Naai-instellingen».



> Tik op «Bovendraadspanning».
> Stel de bovendraadspanning in.

Maximale naaisnelheid instellen

Met deze functie kan de maximale snelheid gereduceerd worden.



> Tik op «Setup-programma».



> Tik op «Naai-instellingen».



> Tik op «Maximale naaisnelheid».
> Stel de maximale snelheid in.

Afhechtsteken instellen

Als deze functie is ingeschakeld, worden bij het motiefbegin automatisch 4 afhechtsteken genaaid nadat de draad is afgesneden.



> Tik op «Setup-programma».



> Tik op «Naai-instellingen».



> Tik op de schakelaar om afhechtsteken uit te schakelen.
> Tik opnieuw op de schakelaar om afhechtsteken in te schakelen.

Zweefhoogte van de naaivoet instellen

De naaivoet kan, afhankelijk van de stofdikte, op een hoogte van 0 tot max. 7 mm worden ingesteld.



> Tik op «Setup-programma».



> Tik op «Naai-instellingen».



> Tik op «Toetsen en symbolen programmeren».



> Tik op «Zweefhoogte van naaivoet programmeren».
> Stel de afstand tussen stof en naaivoet in.

Toets "Motiefeinde" programmeren

Het plaatsen van de naaivoet, het afsnijden van de draad en het automatisch afhechten kan worden geprogrammeerd.



> Tik op «Setup-programma».



> Tik op «Naai-instellingen».



> Tik op «Toetsen en symbolen programmeren».



> Tik op «Toets "Motiefeinde" programmeren».



> Tik op «Afhechten» om in te stellen dat 4 afhechtsteken op dezelfde plaats worden genaaid.

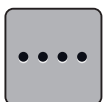

> Tik op «Afhechtsteken vooruit» om in te stellen dat opeenvolgende afhechtsteken worden genaaid.
> Tik op «Plus» of «Min» om in te stellen hoeveel opeenvolgende afhechtsteken na elkaar worden genaaid.

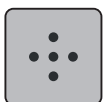

> Tik op «Afhechtsteken op dezelfde plaats» om in te stellen dat 4 afhechtsteken op dezelfde plaats worden genaaid.



> Tik op «Automatische draadafsnijder» om de functie voor het automatisch afsnijden van de draad na het afhechten uit te schakelen.
> Tik opnieuw op «Automatische draadafsnijder» om de functie voor het automatisch afsnijden van de draad na het afhechten in te schakelen.



- > Tik op «Zet de naaivoet omhoog» om in te stellen dat de naaivoet na het afhechten omlaag blijft.
- > Tik opnieuw op «Zet de naaivoet omhoog» om in te stellen dat de naaivoet na het afhechten omhoog wordt gezet.



- > Tik op «Afhechten» om automatisch afhechten uit te schakelen.
- > Tik opnieuw op «Afhechten» om automatisch afhechten in te schakelen.

Toets «Draadafsnijder» programmeren

Het automatisch afhechten, voordat de draad wordt afgesneden, kan worden geprogrammeerd.



- > Tik op «Setup-programma».



- > Tik op «Naai-instellingen».



- > Tik op «Toetsen en symbolen programmeren».



- > Tik op «Toets Draadafsnijder programmeren».



- > Tik op «Afhechten» om in te stellen dat 4 afhechtsteken op dezelfde plaats worden genaaid.

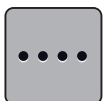

- > Tik op «Afhechtsteken vooruit» om in te stellen dat opeenvolgende afhechtsteken worden genaaid.
- > Tik op «Min» of «Plus» om in te stellen hoeveel opeenvolgende afhechtsteken na elkaar worden genaaid.

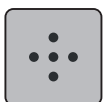

- > Tik op «Afhechtsteken op dezelfde plaats» om in te stellen dat 4 afhechtsteken op dezelfde plaats worden genaaid.



- > Tik op «Afhechten» om automatisch afhechten uit te schakelen.
- > Tik opnieuw op «Afhechten» om automatisch afhechten in te schakelen.

Naaivoetstand instellen bij naaldstop onder

Als de naald omlaag staat, kunnen 3 verschillende naaivoetstanden worden gekozen: naaivoet omlaag, naaivoet wordt in de zweefpositie gezet en naaivoet op maximale hoogte instellen.



- > Tik op «Setup-programma».



- > Tik op «Naai-instellingen».



> Tik op «Toetsen en symbolen programmeren».



> Tik op «Naaivoetstand omlaag bij naaldstop».



> Kies de gewenste naaivoetstand.

Toets «Achteruitnaaien» programmeren

Er kan tussen «Achteruitnaaien» en «Steeksgewijs achteruitnaaien» worden gekozen.



> Tik op «Setup-programma».



> Tik op «Naa-instellingen».



> Tik op «Toetsen en symbolen programmeren».



> Tik op «Toets Achteruitnaaien programmeren».



> Tik op «Steekgetrouw achteruitnaaien» om steeksgewijs achteruitnaaien in te stellen.

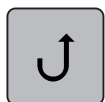

> Tik op «Permanent achteruitnaaien» om permanent achteruitnaaien in te stellen.

Toets «Afhechten» programmeren

Het aantal en de soort afhechtsteken kunnen worden geprogrammeerd.



> Tik op «Setup-programma».



> Tik op «Naa-instellingen».



> Tik op «Toetsen en symbolen programmeren».



> Tik op «Toets Afhechten programmeren».



- > Tik op «Afhechsteken vooruit» om in te stellen dat opeenvolgende afhechsteken worden genaaid.
- > Tik op «Min» of «Plus» om het aantal afhechsteken in te stellen.



- > Tik op «Afhechsteken op dezelfde plaats» om in te stellen dat 4 afhechsteken op dezelfde plaats worden genaaid.

Pedaal programmeren

Als het symbool «Naald omhoog/omlaag» geactiveerd is, wordt de naald omhoog of omlaag gezet wanneer u met uw hiel op het pedaal drukt. Als alternatief kan het plaatsen van de naaivoet, het afsnijden van de draad en het automatisch afhechten worden geprogrammeerd.



- > Tik op «Setup-programma».



- > Tik op «Naai-instellingen».



- > Tik op «Pedaal programmeren».

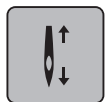

- In de basisinstelling is «Naald omhoog/omlaag» actief.
- De naald wordt omhoog of omlaag gezet door middel van hieldruk op het pedaal.



- > Tik op «Hieldruk programmeren» om hieldruk te programmeren.



- > Tik op «Afhechten» om in te stellen dat 4 afhechsteken op dezelfde plaats worden genaaid.

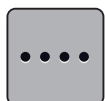

- > Tik op «Afhechsteken vooruit» om in te stellen dat opeenvolgende afhechsteken worden genaaid.
- > Tik op «Min» of «Plus» om het aantal afhechsteken in te stellen.

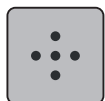

- > Tik op «Afhechsteken op dezelfde plaats» om in te stellen 4 afhechsteken op dezelfde plaats worden genaaid.



- > Tik op «Afhechten» om automatisch afhechten via hieldruk uit te schakelen.
- > Tik opnieuw op «Afhechten» om automatisch afhechten via hieldruk in te schakelen.



- > Tik op «Automatische draadafsnijder» om automatisch afsnijden van de draad uit te schakelen.
- > Tik opnieuw op «Automatische draadafsnijder» om automatisch afsnijden van de draad via hieldruk in te schakelen.



- > Tik op «Zet de naaivoet omhoog» om in te stellen dat de naaivoet omlaag blijft wanneer u met de hiel het pedaal indrukt.
- > Tik opnieuw op «Zet de naaivoet omhoog» om in te stellen dat de naaivoet omhoog blijft wanneer u met de hiel het pedaal indrukt.

3.2 Borduurinstellingen

Bovendraadspanning instellen

Wijzigingen van de bovendraadspanning in het setup-programma hebben invloed op alle borduurmotieven.



> Tik op «Setup-programma».



> Tik op «Borduurinstellingen».



> Tik op «Bovendraadspanning instellen».
> Stel de bovendraadspanning in.

Maximale borduursnelheid instellen

Met deze functie kan de maximale snelheid gereduceerd worden.



> Tik op «Setup-programma».



> Tik op «Borduurinstellingen».



> Tik op «Maximale borduursnelheid».
> Stel de maximale snelheid in.

Borduurmotief centreren of in de originele positie openen

Bij het openen van borduurmotieven op de machine worden deze altijd in het borduurraam gecentreerd. Als u wilt dat borduurmotieven worden geopend op de originele positie (zoals bepaald door de BERNINA borduursoftware), schakelt u de functie «Borduurmotief centreren» in.



> Tik op «Setup-programma».



> Tik op «Borduurinstellingen».



> Tik op «Borduurmotief centreren».



> Tik op de schakelaar.
– Een verplaatst en in deze positie opgeslagen borduurmotief wordt bij het selecteren in de opgeslagen positie geopend.



> Tik opnieuw op de schakelaar.
– Het borduurmotief wordt in het borduurraam gecentreerd.

Borduurraam afstellen

De borduurraamafstelling houdt in, dat de naald op het midden van het borduurraam wordt afgestemd.

Voorwaarde:

- De borduurmodule is aangesloten en het borduurraam met de juiste borduursjabloon is bevestigd.



- > Tik op «Setup-programma».



- > Tik op «Borduurinstellingen».



- > Tik op «Borduurraam afstellen».
- > Selecteer het gewenste borduurraam en volg de instructies op de display.



- > Tik op «Wissen» (1) om de huidige uitlijning te verwijderen.
- > Zet de naald met behulp van de pijlsymbolen op de display precies in het midden.



Stofdikte instellen

Als de stof, bijvoorbeeld bij badstof dikker is dan 4 mm, kunt u beste 7,5 mm of 10 mm selecteren. Hoe dikker de stof, des te langzamer borduurt de machine. Bij het uitschakelen van de machine wordt de basisinstelling van 4 mm hersteld.



- > Tik op «Setup-programma».



- > Tik op «Borduurinstellingen».



- > Tik op «Stofdikte instellen».
- > Kies de stofdikte.

Garenverwijdering in-/uitschakelen

Om het draadeinde na het afsnijden naar boven en uit de stof te trekken, moet de functie worden ingeschakeld. Bij borduurmotieven met lange steken is het raadzaam de functie garenverwijdering uit te schakelen. Als de afstand tussen naaivoet en borduurraam te klein is, wordt de functie niet uitgevoerd.



> Tik op «Setup-programma».



> Tik op «Borduurinstellingen».



> Tik op «Garenverwijdering».



> Garenverwijdering in-/uitschakelen.

Afhechsteken instellen

Borduurmotieven zijn met of zonder afhechsteken geprogrammeerd. Als een borduurmotief geprogrammeerde afhechsteken heeft, worden deze genaaid. Als borduurmotieven met afhechsteken zijn geprogrammeerd, kunnen de afhechsteken met behulp van de BERNINA borduursoftware worden verwijderd.

De machine herkent het als er geen afhechsteken zijn geprogrammeerd en voegt deze toe. Als u geen afhechsteken wilt, kunt u deze uitschakelen.



> Tik op «Setup-programma».



> Tik op «Borduurinstellingen».



> Tik op «Afhechsteken».



> Als u de afhechsteken aan het begin wilt uitschakelen, deactiveert u de schakelaar bovenaan.
– Als een borduurmotief geen geprogrammeerde afhechsteken heeft, worden geen afhechsteken genaaid.



> Als u de afhechsteken aan het begin wilt inschakelen, activeert u de schakelaar bovenaan.
– Als een borduurmotief geen geprogrammeerde afhechsteken heeft, worden afhechsteken toegevoegd en genaaid.



> Als u de afhechsteken aan het einde wilt uitschakelen, deactiveert u de schakelaar onderin.
– Als een borduurmotief geen geprogrammeerde afhechsteken heeft, worden geen afhechsteken genaaid.



> Als u de afhechsteken aan het einde wilt inschakelen, activeert u de schakelaar onderin.
– Als een borduurmotief geen geprogrammeerde afhechsteken heeft, worden afhechsteken toegevoegd en genaaid.

Automatisch afsnijden van de draad instellen



> Tik op «Setup-programma».



> Tik op «Borduurinstellingen».



> Tik op «Instellingen voor afsnijden van de draad».



- > Tik op de schakelaar bovenaan de display (1) om het automatisch afsnijden van de draad vóór het wisselen van de draad uit te schakelen.
- > Tik opnieuw op de schakelaar bovenaan de display (1) om het automatisch afsnijden van de draad vóór het wisselen van de draad in te schakelen.
- > Druk op de schakelaar in het midden van de display (2) om in te stellen dat de machine na ca. 7 steken stopt zodat u de draad handmatig kunt afknippen.
- > Tik opnieuw op de schakelaar in het midden van de display (2) om in te stellen dat de machine niet stopt voor het handmatig afknippen van de draad.
- > Tik op «Min» of «Plus» (3) om in te stellen op welke lengte sprongsteken moeten worden afgesneden.

Maateenheid veranderen

De maateenheid in de borduurmodus kan van mm naar inch worden veranderd. De standaardinstelling is in mm.



> Tik op «Setup-programma».



> Tik op «Borduurinstellingen».



- > Tik op «Maateenheid».
- > Tik op «inch» om afmetingen in de borduurmodus in inch weer te geven.
- > Tik op «mm» om afmetingen in de borduurmodus in mm weer te geven.

3.3 Persoonlijke instellingen kiezen







> Tik op «Setup-programma».

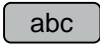
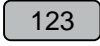
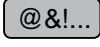

- > Tik op «Persoonlijke instellingen».
- > Stel kleur en achtergrond van de display in.

- > Tik op het tekstveld boven de kleurinstellingen.



- > Voer de begroetingstekst in.
-  > Tik op «Hoofdletters» om hoofdletters te gebruiken (standaardinstelling).
-  > Tik op «Kleine letters» om kleine letters te gebruiken.
-  > Tik op «Cijfers en wiskundige tekens» om cijfers en wiskundige tekens te gebruiken.
-  > Tik op «Speciale tekens» om speciale tekens te gebruiken.
-  > Tik op het tekstveld boven het toetsbord om de ingevoerde tekst volledig te verwijderen.
-  > Tik op «Wissen» om afzonderlijke fragmenten van de ingevoerde tekst te verwijderen.
-  > Tik op «Bevestigen».

3.4 Controlefuncties

Bovendraadcontrole instellen



- > Tik op «Setup-programma».



- > Tik op «Controlefuncties».



- > Tik op de schakelaar bovenaan de display om de bovendraadcontrole uit te schakelen.
- > Tik opnieuw op de schakelaar om de bovendraadcontrole in te schakelen.

Onderdraadcontrole instellen



- > Tik op «Setup-programma».



- > Tik op «Controlefuncties».



- > Tik op de schakelaar onderaan de display om de onderdraadcontrole uit te schakelen.
- > Tik opnieuw op de schakelaar om de onderdraadcontrole in te schakelen.

3.5 Geluid instellen

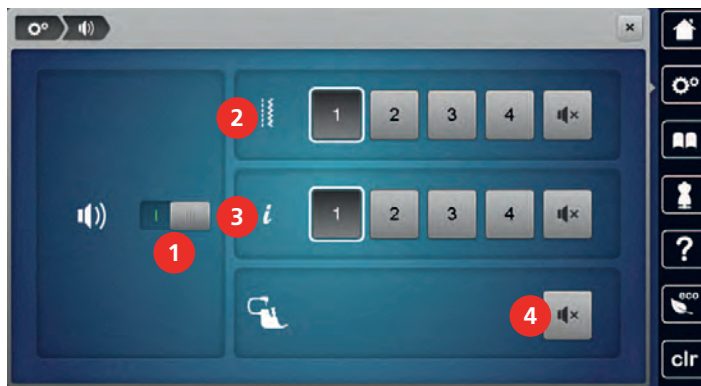

> Tik op «Setup-programma».



> Tik op «Signaalinstellingen».
> Tik op schakelaar (1) om alle geluiden in of uit te schakelen.



> Tik in gebied (2) op «Signalen in-/uitschakelen» om het geluid bij selectie van een borduurpatroon uit te schakelen.
> Tik in gebied (2) op «1 – 4» om het geluid bij selectie van een borduurpatroon in te schakelen.



> Tik in gebied (3) op «Signalen in-/uitschakelen» om het geluid bij selectie van een functie uit te schakelen.
> Tik in gebied (3) op «1 – 4» om het geluid bij selectie van een functie in te schakelen.



> Tik in gebied (4) op «Signalen in-/uitschakelen» om het geluid bij gebruik van de BSR-modi uit te schakelen.

3.6 Machine-instellingen

Taal kiezen

Als de klant dat wil, kan de gebruikersinterface op de gewenste taal worden ingesteld. BERNINA geeft klanten keuze uit een scala aan internationale talen. Bij firmware updates worden eventueel nieuwe talen voor de gebruikersinterface ter beschikking gesteld.



> Tik op «Setup-programma».



> Tik op «Machine-instellingen».



> Tik op «Taalkeuze».
> Kies de taal.

Helderheid beeldscherm instellen

De helderheid van de display kan naar wens worden ingesteld.



> Tik op «Setup-programma».



> Tik op «Machine-instellingen».



> Tik op «Displayinstellingen».

> Stel de helderheid van de display in het bovenste gebied van de display in.

Naailicht instellen

De helderheid van het naailicht kan naar wens worden ingesteld.



> Tik op «Setup-programma».



> Tik op «Machine-instellingen».



> Tik op «Displayinstellingen».

> Stel de helderheid van het naailicht in het onderste gebied van de display in.



> Tik op de schakelaar om het naailicht uit te schakelen.

> Tik opnieuw op de schakelaar om het naailicht in te schakelen.

Beeldscherm kalibreren

Meer informatie over dit onderwerp vindt u in de paragraaf 'Storingen oplossen' in de bijlage aan het einde van de gebruikshandleiding.



> Tik op «Setup-programma».



> Tik op «Machine-instellingen».



> Tik op «Display kalibreren».

- > Tik met de beeldschermen na elkaar op de kruisen.

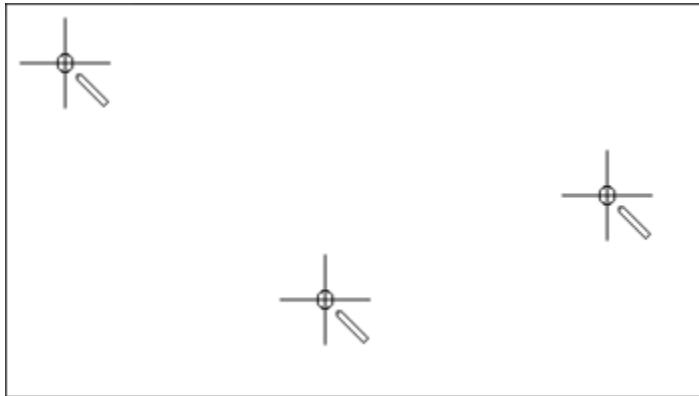

Naar de basisinstellingen terugzetten

ATTENTIE: Bij deze functie worden alle individueel opgeslagen instellingen gewist.



- > Tik op «Setup-programma».



- > Tik op «Machine-instellingen».



- > Tik op «Fabrieksinstellingen».



- > Tik op «Basisinstelling voor naaien» en bevestig om de basisinstellingen voor het naaien te herstellen.



- > Tik op «Basisinstelling voor borduren» en bevestig om de basisinstellingen voor het borduren te herstellen.



- > Tik op «Basisinstelling machine», bevestig en start de machine opnieuw om alle basisinstellingen te herstellen.

Persoonlijke gegevens wissen

Niet meer benodigde borduurmotieven kunnen worden verwijderd, zodat er weer ruimte voor nieuwe borduurmotieven is.



- > Tik op «Setup-programma».



- > Tik op «Machine-instellingen».



- > Tik op «Fabrieksinstellingen».



- > Tik op «Gegevens uit persoonlijke geheugen verwijderen» en bevestig om gegevens uit het persoonlijke geheugen te verwijderen.



- > Tik op «Persoonlijke borduurmotieven verwijderen» en bevestig om alle borduurmotieven uit het persoonlijke geheugen te verwijderen.

Borduurmotieven op de BERNINA USB-stick wissen

Als er op de BERNINA USB-stick borduurmotieven zijn opgeslagen die u niet meer nodig heeft, kunt u de stick op de machine aansluiten en de gegevens verwijderen.

- > Bevestig de BERNINA USB-stick in de USB-aansluiting van de machine.
- > Tik op «Setup-programma».



- > Tik op «Machine-instellingen».



- > Tik op «Fabrieksinstellingen».



- > Tik op «USB-stick verwijderen» en bevestig.



Knoopsgatsledevoet #3A kalibreren

De Knoopsgatsledevoet #3A en de machine zijn op elkaar afgestemd en mogen uitsluitend samen worden gebruikt.

Voorwaarde:

- Knoopsgatsledevoet #3A is bevestigd.
- De naald is niet ingeregen.

- > Tik op «Setup-programma».



- > Tik op «Machine-instellingen».



- > Tik op «Service/update».



- > Tik op «Knoopsgatsledevoet #3A kalibreren».



- > Druk op de toets «Start/Stop» om met de kalibratie te starten.



Borduurmodule verpakken

Om de borduurmodule in de originele verpakking te kunnen opbergen, moet de borduurarm eerst in de pakpositie worden gezet, zodat deze niet met de hand verschoven hoeft te worden.

Voorwaarde:

- Borduurmodule is op de machine aangesloten.

- > Tik op «Setup-programma».





> Tik op «Machine-instellingen».



> Tik op «Service/update».



> Tik op «Pakpositie».
> Volg de aanwijzingen op de display.

Totaal aantal steken controleren

Het totaal aantal steken van de machine, alsmede het aantal steken sinds de laatste door de BERNINA vakhandel uitgevoerde servicebeurt, worden weergegeven.



> Tik op «Setup-programma».



> Tik op «Machine-instellingen».



> Tik op «Informatie».



> Tik op «Machinegegevens».

Dealergegevens invoeren

De contactgegevens van uw BERNINA dealer kunnen worden ingevoerd.



> Tik op «Setup-programma».



> Tik op «Machine-instellingen».



> Tik op «Informatie».



> Tik op «Dealergegevens» om de dealergegevens in te voeren.



> Tik op «Naam» om de naam van de BERNINA dealer in te voeren.



> Tik op «Adres» om het adres van de BERNINA dealer in te voeren.



> Tik op «Telefoonnummer» om het telefoonnummer van de BERNINA dealer in te voeren.



> Tik op «E-mailadres» om de website of het e-mailadres van de BERNINA dealer in te voeren.

Servicegegevens opslaan

U kunt de servicegegevens met de huidige status van de machine op de BERNINA USB-stick opslaan en deze aan de BERNINA dealer geven.

> Bevestig de BERNINA USB-stick met voldoende vrije geheugenruimte in de USB-aansluiting van de machine.



> Tik op «Setup-programma».



> Tik op «Machine-instellingen».



> Tik op «Informatie».



> Tik op «Servicegegevens».

> Tik op «Servicegegevens exporteren».

– Om het symbool «Servicegegevens exporteren» verschijnt een witte omlijning.

> Verwijder de USB-stick zodra de witte omlijning niet meer wordt weergegeven.

Machine-ID weergeven

U heeft de machine-ID nodig om de activeringskey te genereren.



Voorwaarde:

- De meest recente firmwareversie is op de machine geïnstalleerd. Zie de supportpagina <https://www.bernina.com/770qeplus-support>.



> Tik op «Setup-programma».



> Tik op «Machine-instellingen».



> Tik op «Informatie».

4 Systeeminstellingen

4.1 Tutorial openen

De Tutorial geeft informatie en uitleg over verschillende thema's met betrekking tot naaien en borduren en over de verschillende steken.



- > Tik op «Tutorial».
- > Kies het onderwerp waarover u informatie wilt bekijken.

4.2 Naaigids openen

De Naaigids helpt bij beslissingen met betrekking tot naaiprojecten. Na het invoeren van de stof en het gewenste naaiproject worden bijvoorbeeld voorstellen voor de geschikte naald en de passende naaivoet gedaan.



- > Tik op «Naaigids».
- > Kies de stof die gebruikt wordt.
- > Kies het naaiproject.



- > Tik op «Bevestigen».
- De instellingen worden aangepast.

4.3 Help openen



- > Venster in de display openen waarvoor hulp nodig is.
- > Tik op «Help» om de Help-modus te starten.
- > Tik op het symbool op de display waarbij u hulp nodig heeft.

4.4 eco-modus toepassen

Als de machine gedurende langere tijd niet wordt gebruikt, kan de eco-modus worden ingeschakeld. De zuinige modus dient tegelijk als kinderslot. Op de display kan niets worden geactiveerd en de machine kan niet worden gestart.



- > Tik op «Eco-modus» om de zuinige modus te starten.
 - De display wordt uitgeschakeld. Het stroomverbruik wordt gereduceerd en het naailicht wordt uitgeschakeld.
- > Tik opnieuw op «Eco-modus» om de zuinige modus uit te schakelen.

4.5 Met «clr» alle wijzigingen verwerpen

Alle gewijzigde motieven kunt u naar de basisinstelling terugzetten zodat de wijzigingen ongedaan worden gemaakt. Uitzondering zijn opgeslagen motieven die in het eigen geheugen zijn opgeslagen, evenals controlefuncties.



- > Tik op «Instellingen verwijderen».

5 Creatief naaien

5.1 Overzicht keuzemenu naaien



- | | |
|------------------------|--------------------------|
| 1 «Nuttige steken» | 5 «Quiltsteken» |
| 2 «Decoratieve steken» | 6 «Persoonlijk geheugen» |
| 3 «Alfabetten» | 7 «Historie» |
| 4 «Knoopsgaten» | |

Steek selecteren

- > Selecteer een steek, alfabet of knoopsgat.
- > Tik op «Venster groter/kleiner weergeven» (1) om de weergave te vergroten.



- > Tik opnieuw op «Venster groter/kleiner weergeven» om de weergave te verkleinen.
- > Tik op «Steekselectie met behulp van nummer» om een steekmotief door invoer van het steeknummer te selecteren.

0-9 Q

5.2 BERNINA dubbeltransport



Het is raadzaam om de naaivoetdruk afhankelijk van de stof aan te passen. Hoe dikker de stof des te lager moet de naaivoetdruk zijn.

Met het BERNINA dubbeltransport wordt de stof gelijktijdig aan de boven- en onderkant getransporteerd. Hierdoor worden zelfs gladde en fijne materialen gelijkmatig en zorgvuldig vooruit verplaatst. Strepen en ruiten kunnen door het gelijkmatige transport perfect op elkaar worden afgestemd.

Het BERNINA dubbeltransport wordt vooral bij de volgende naaiprojecten gebruikt:

- Naaien: alle toepassingen bij moeilijke stoffen bijvoorbeeld zomen, ritssluitingen.
- Patchwork: bij exacte streken, quiltblokken en bij decoratieve steken tot 9 mm steekbreedte.

- Applicaties: vastnaaien van bandjes en afwerken met biaisband.

Moeilijk te verwerken stoffen zijn:

- Fluweel, gewoonlijk met de vleug mee.
- Badstof.
- Jersey, vooral dwars t.o.v. de draadrichting.
- Kunstbont of gecoate kunstbont.
- Fleece.
- Gewatteerde stoffen.
- Gestreepte en geruite stoffen.
- Gordijnstoffen met een herhalend motief.

Stroeve stoffen zijn:

- Kunstleer, gecoate stoffen (optimaal met optionele accessoire Zigzagvoet met glijzool #52D).

BERNINA dubbeltransport toepassen



Gebruik alleen naaivoeten die aan de achterkant in het midden de uitsparing hebben en met «D» gekenmerkt zijn. Andere naaivoeten die met «D» zijn gekenmerkt worden in de meegeleverde catalogus vermeld.

Dubbeltransport inschakelen

- > Zet de naaivoet omhoog.
- > Bevestig naaivoet met aanduiding «D».
- > Trek de boventransporteur omlaag totdat deze vastklikt.



Dubbeltransport uitschakelen

- > Zet de naaivoet omhoog.
- > Houd de boventransporteur met twee vingers vast, trek deze naar beneden, schuif deze van u af en laat deze langzaam naar boven glijden.



5.3 Snelheid regelen

Met de snelheidsregelaar kan de snelheid traploos worden aangepast.

- > Verschuif de snelheidsregelaar naar links om de snelheid te verlagen.
- > Verschuif de snelheidsregelaar naar rechts om de snelheid te verhogen.

5.4 Bovendraadspanning instellen

De bovendraadspanning wordt automatisch bij de keuze van de steek of het borduurmotief in de basisinstelling gezet.

De bovendraadspanning wordt in de BERNINA fabriek optimaal ingesteld en op de machine getest. Hiervoor wordt als boven- en onderdraad Metrosene-/Seralongaren nr. 100/2 (firma Mettler, Zwitserland) gebruikt.

Als ander naai- of borduurgaren wordt gebruikt, kunnen afwijkingen op de optimale draadspanning ontstaan. Daarom is het soms noodzakelijk om de draadspanning aan het naai- of borduurwerk en de gewenste steek of het borduurmotief aan te passen.

Hoe hoger de bovendraadspanning is ingesteld, des te sterker wordt de bovendraad gespannen en de onderdraad wordt meer in de stof getrokken. Als de bovendraadspanning lager is, wordt de bovendraad minder sterk gespannen en de onderdraad minder in de stof getrokken.

Wijzigingen op de bovendraadspanning hebben invloed op de geselecteerde steek en op alle borduurmotieven. Permanente wijzigingen van de bovendraadspanning voor de naaimodus (zie pagina 49) en de borduurmodus (zie pagina 54) kunnen in het setup-programma worden doorgevoerd.

Voorwaarde:

- In het setup-programma is de bovendraadspanning gewijzigd.
- > Tik op «Bovendraadspanning».



- > Stel de bovendraadspanning in.



- > Druk rechts op het geel omlijnde symbool om de basisinstellingen te herstellen.
- > Druk links op het geel omlijnde symbool om de wijzigingen in het **setup-programma** naar de basisinstelling terug te zetten.

5.5 Steek bewerken

Steekbreedte veranderen

- > Draai de «Multifunctionele knop boven» naar links om de steekbreedte te verkleinen.
- > Draai de «Multifunctionele knop boven» naar rechts om de steekbreedte te vergroten.
- > Tik op «Steekbreedte» (1) om nog meer instelopties weer te geven.



Steeklengte veranderen

- > Draai de «Multifunctionele knop onder» naar links om de steeklengte te verkleinen.
- > Draai de «Multifunctionele knop onder» naar rechts om de steeklengte te vergroten.
- > Tik op «Steeklengte» (1) om nog meer instelopties weer te geven.



Balans corrigeren

Verschillende stoffen, garens en steunstoffen kunnen de geprogrammeerde steken dermate beïnvloeden, dat deze niet correct worden genaaid. Met de elektronische balans kunnen deze afwijkingen worden gecorrigeerd en kunnen de steken optimaal aan de stof worden aangepast.

- > Selecteer een steekmotief of alfabet.
- > Naai de steek.
- > Tik op «i-dialog».



- > Tik op «Balans».
 - Een voorbeeld van de steek wordt weergegeven.

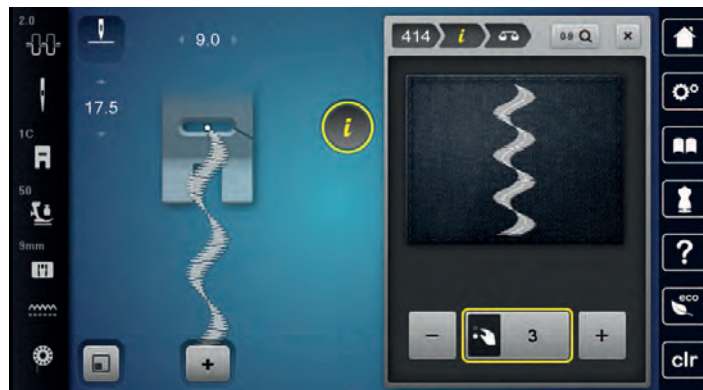

- > Draai aan de «Multifunctionele knop onder» tot het voorbeeld van de steek met de genaaide steek op de stof overeenkomt om de lengterichting van de steek te corrigeren.
- > Gewijzigde balansinstellingen kunnen voor elke steek in het «Persoonlijk geheugen» worden opgeslagen.
- > Gewijzigde balansinstellingen blijven geldig totdat op de «Instellingen verwijderen» wordt gedrukt of de machine wordt uitgeschakeld.



Motiefherhaling

Steken kunnen tot 99x worden herhaald.

- > Selecteer een steekmotief of alfabet.
- > Tik op «i-dialog».



- > Tik op «Motiefherhaling».
- > Voer het gewenste aantal steekmotieven in.



- > Tik op «Bevestigen».

Zadelsteek instellen

De maximale steeklengte bedraagt 12 mm en de machine naait alleen elke tweede steek.

- > Selecteer een steekmotief.
- > Tik op «i-dialog».



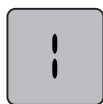

- > Tik op «Zadelsteek».

Steek spiegelen



- > Selecteer een steek of alfabet.
- > Tik op «i-dialoog».



- > Tik op «Spiegelbeeld links/rechts» om het steekmotief van links naar rechts te spiegelen.



- > Tik op «Spiegelen boven/onder» om het steekmotief in de naairichting te spiegelen.

Motieflengte wijzigen

Steeksoorten kunnen langer of korter worden gemaakt.



- > Selecteer een steekmotief of alfabet.
- > Tik op «i-dialoog».



- > Tik op «Motieflengte wijzigen».
- > Stel de steeklengte in.

Stekentellerfunctie activeren

De stekentellerfunctie kan niet voor alle steekmotieven worden ingesteld. Als u bijvoorbeeld de Wafelsteek nr. 8 kiest, kunt u de stekentellerfunctie niet gebruiken.



- > Selecteer een steekmotief.
- > Tik op «i-dialoog».
- > Zet de naald omlaag.



- > Tik op «Lengte met stekenteller programmeren».
- > Naai de gewenste lengte.

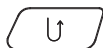

- > Druk op de toets «Achteruitnaaien».
 - De weergave "Auto" wordt geactiveerd en het geselecteerde steekmotief met de nieuwe lengte is opgeslagen totdat de machine wordt uitgeschakeld,.

Steek met de functie drievoudige steek naaien

Voor een opvallender effect kunnen steken drievoudig worden genaaid. Niet alle steekmotieven kunnen met deze functie worden genaaid.



- > Selecteer een steekmotief.
- > Tik op «i-dialoog».



- > Tik op «Drievoudige steek».

Achteruitnaaien

- > Selecteer een steekmotief of alfabet.
- > Stel de naaldstand (permanent) op omlaag in als u bij het indrukken van de toets «Achteruitnaaien» direct wilt overschakelen naar achteruitnaaien.
- > Stel de naaldstand (permanent) op omhoog in om nog een steek vooruit te naaien voordat met achteruitnaaien wordt begonnen.

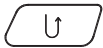

- > Druk op de toets «Achteruitnaaien» en houd deze ingedrukt.

Permanent achteruitnaaien

- > Selecteer een steek of alfabet.
- > Tik op «i-dialoog».

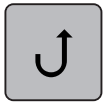

- > Tik op «Permanent achteruitnaaien» om permanent achteruit te naaien.
 - De machine naait net zo lang achteruit totdat u opnieuw op «Permanent achteruitnaaien» tikt.

Steeksgewijs achteruitnaaien

- > Selecteer een steekmotief of alfabet.
- > Tik op «i-dialoog».



- > Tik op «Steekgetrouw achteruitnaaien» om de laatste 200 steken steek-voor-steek achteruit te naaien.

5.6 Steken combineren

Overzicht combinatiemodus



- 1 «Steekbreedte»
- 2 «Steeklengte»

- 3 «Combinatiemodus/Enkelmodus»
- 4 Afzonderlijke steek in de combinatie

Steekcombinatie samenstellen

In de combinatiemodus kunnen steken en alfabetten naar wens worden samengesteld. Door de combinatie van willekeurige letters uit het alfabet kan bijvoorbeeld het lettertype BERNINA worden gemaakt.

-  > Tik op «Combinatiemodus/Enkelmodus».
- > Selecteer de gewenste steek.



-  > Tik opnieuw op «Combinatiemodus/Enkelmodus» om naar de enkele modus terug te gaan.

Steekcombinatie opslaan

Zelfgemaakte steekcombinaties kunt u voor hergebruik opslaan in de map «Persoonlijk geheugen».

- > Maak een combinatie van steekmotieven.
- > Tik op «Persoonlijk geheugen».



-  > Tik op «Steekmotief opslaan».

-  > Tik op «Bevestigen» om de steekcombinatie op te slaan.

Steekcombinatie openen

-  > Tik op «Combinatiemodus/Enkelmodus».



-  > Tik op «Persoonlijk geheugen».

-  > Tik op «Steekcombinatie laden».
- > Selecteer de steekcombinatie.

Steekcombinatie vervangen

- > Maak een combinatie van steekmotieven.
- > Tik op «Persoonlijk geheugen».



-  > Tik op «Steekmotief opslaan».
- > Selecteer de steekcombinatie die u wilt vervangen.
-  > Tik op «Bevestigen» om de steekcombinatie te vervangen.

Steekcombinatie wissen

- > Maak een combinatie van steekmotieven.
- > Tik op «i-dialog».



- > Tik op «Complete combinatie bewerken».



- > Tik op «Wissen».



- > Tik op «Bevestigen».



Afzonderlijke steek bewerken

- > Maak een combinatie van steekmotieven.
- > Tik op de gewenste plaats (1) in de steekcombinatie om een afzonderlijke steek te selecteren.



- > Tik op «i-dialog» om de afzonderlijke steek te bewerken.



Afzonderlijke steek wissen

Voorwaarde:

- Er is een steekcombinatie gemaakt.
- > Tik op het gewenste steekmotief (1) in de steekcombinatie.





> Tik op «i-dialog».



> Tik op «Wissen».

Afzonderlijke steek toevoegen

Het nieuwe steekmotief wordt altijd **onder** het geselecteerde steekmotief ingevoegd.

- > Maak een combinatie van steekmotieven.
- > Tik op de gewenste plaats (1) in de steekcombinatie om een afzonderlijke steek te selecteren.



> Selecteer een nieuw steekmotief.

Steeklengte en -breedte aanpassen

De lengte en breedte van afzonderlijke steken in een combinatie van steekmotieven kunnen aan het langste en breedste steekmotief in de combinatie worden aangepast.

- > Maak een combinatie van steekmotieven.
- > Tik op «i-dialog».



- > Tik op «Complete combinatie bewerken».
- > Tik op «Totale steeklengte» (1).



- > Tik op «Lengte in de combinatie aanpassen» (2).
 - De lengtes van de steekmotieven worden aan de lengte van het langste steekmotief in de combinatie aangepast

- > Tik op «Steekbreedte» (3).



- > Tik op «Breedte in de combinatie aanpassen» (4).
 - De breedtes van alle steekmotieven worden aan de breedte van het breedste steekmotief in de combinatie aangepast

Daarnaast kunnen de lengte en de breedte van de combinatie met steekmotieven proportioneel worden vergroot of verkleind.

- > Draai de «Multifunctionele knop boven» naar links om de breedte van de combinatie met steekmotieven proportioneel te verkleinen.
- > Draai de «Multifunctionele knop boven» naar rechts om de breedte van de combinatie met steekmotieven proportioneel te vergroten.
- > Draai de «Multifunctionele knop onder» naar links om de lengte van de combinatie met steekmotieven proportioneel te verkleinen.
- > Draai de «Multifunctionele knop onder» naar rechts om de lengte van de combinatie met steekmotieven proportioneel te vergroten.

Steekcombinatie spiegelen



- > Maak een combinatie van steekmotieven.
- > Tik op «i-dialog».



- > Tik op «Complete combinatie bewerken».



- > Tik op «Spiegelbeeld links/rechts» om de gehele steekcombinatie van links naar rechts te spiegelen.
- > Tik opnieuw op «Spiegelbeeld links/rechts» om de waarden terug te zetten naar de basisinstelling.

Steekcombinatie onderverdelen

Een steekcombinatie kan in meerdere secties worden onderverdeeld. De onderverdeling wordt **onder** de cursor ingezet. Alleen de sectie waar de cursor staat, wordt genaaid. Als u de volgende sectie wilt naaien, moet u de cursor in die sectie zetten.



- > Maak een combinatie van steekmotieven.
- > Selecteer de gewenste positie in de steekcombinatie waar u de steekcombinatie wilt onderverdelen.
- > Tik op «i-dialog».

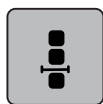

- > Tik op «Combinatie bij cursorpositie bewerken».

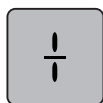

- > Tik op «Combinatie-onderverdeling».

Steekcombinatie onderbreken

Een steekcombinatie kan op diverse plaatsen worden onderbroken. De onderbreking wordt **onder** de cursor ingezet.

- > Maak een combinatie van steekmotieven.
- > Selecteer de gewenste positie in de steekcombinatie waar u de steekcombinatie wilt onderbreken.
- > Tik op «i-dialoog».

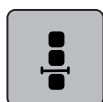

- > Tik op «Combinatie bij cursorpositie bewerken».

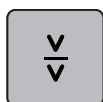

- > Tik op «Combinatie-onderbreking».
- > Naai het eerste deel om de stof opnieuw te plaatsen.

Steekcombinatie afhechten

- > Maak een combinatie van steekmotieven.
- > Selecteer de gewenste positie in de steekcombinatie waar u de steekcombinatie wilt afhechten.
- > Tik op «i-dialoog».

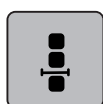

- > Tik op «Combinatie bij cursorpositie bewerken».



- > Tik op «Afhechten».
- Elk afzonderlijk patroon van de steekcombinatie kan aan het begin of aan het einde worden afgehecht.

Motiefherhaling

- > Maak een combinatie van steekmotieven.
- > Tik op «i-dialoog».



- > Tik op «Complete combinatie bewerken».



- > Tik 1 keer op «Motiefherhaling» om de steekcombinatie te herhalen.
- > Tik opnieuw op «Motiefherhaling» om de steekcombinatie tot 9 keer te herhalen.
- > Houd «Motiefherhaling» ingedrukt of tik op «Instellingen verwijderen» om de herhaling van de steekcombinatie uit te schakelen.

5.7 Steken beheren

Steekinstellingen opslaan



- > Selecteer een steek, alfabet of knoopsgat.
- > Tik op «i-dialog».
- > Wijzig een steek, alfabet of knoopsgat.



- > Tik op «Steekinstellingen opslaan» om alle wijzigingen definitief op te slaan.



- > Tik op «Steek terugzetten» om alle wijzigingen ongedaan te maken.

Laatst gebruikte steek oproepen

De 15 laatst genaaide steken worden automatisch opgeslagen en kunnen op elk moment worden opgehaald.



- > Tik op «Historie» om de laatst genaaide steekmotieven te bekijken.
- > Selecteer een steekmotief.

Steken in het persoonlijke geheugen opslaan

In de map «Persoonlijk geheugen» kunnen de gewenste en individueel gewijzigde steekmotieven worden opgeslagen.



- > Selecteer een steek, alfabet of knoopsgat.
- > Pas de steek aan.
- > Tik op «Persoonlijk geheugen».



- > Tik op «Steekmotief opslaan».
- > Selecteer de map waarin u het motief wilt opslaan.



- > Tik op «Bevestigen».

Steken in het persoonlijke geheugen vervangen

Voorwaarde:

- Er zijn steken in het persoonlijke geheugen opgeslagen.

- > Selecteer een steek, alfabet of knoopsgat.
- > Pas de steek aan.
- > Tik op «Persoonlijk geheugen».



- > Tik op «Steekmotief opslaan».
- > Selecteer de map waarin het steekmotief is opgeslagen dat u wilt overschrijven.
- > Selecteer de steek die u wilt vervangen.



- > Tik op «Bevestigen».

Steken in het persoonlijke geheugen openen

Voorwaarde:

- Er zijn steken in het persoonlijke geheugen opgeslagen.



- > Tik op «Persoonlijk geheugen».



- > Tik op «Steekmotief laden».
- > Selecteer de map waarin de steek is opgeslagen.
- > Selecteer een steekmotief.

Steken in het persoonlijke geheugen wissen

Voorwaarde:

- Er zijn steken in het persoonlijke geheugen opgeslagen.



- > Tik op «Persoonlijk geheugen».



- > Tik op «Wissen».
- > Selecteer de map waarin de steek is opgeslagen.
- > Selecteer een steekmotief.



- > Tik op «Bevestigen» om het steekmotief te verwijderen.

Steken op de BERNINA USB-stick opslaan

Op de BERNINA USB-stick kan een willekeurig aantal en ook individueel aangepaste steken worden opgeslagen.

- > Selecteer een steekmotief of alfabet.
- > Bewerk het steekmotief.
- > Tik op «Persoonlijk geheugen».



- > Tik op «Steekmotief opslaan».
- > Bevestig de BERNINA USB-stick (optioneel accessoire) in de USB-aansluiting van de machine.



- > Tik op «USB-stick».



- > Tik op «Bevestigen».

Steken van de BERNINA USB-stick laden



- > Tik op «Persoonlijk geheugen».



- > Tik op «Steekmotief laden».

- > Tik op «Venster groter/kleiner weergeven» (1).

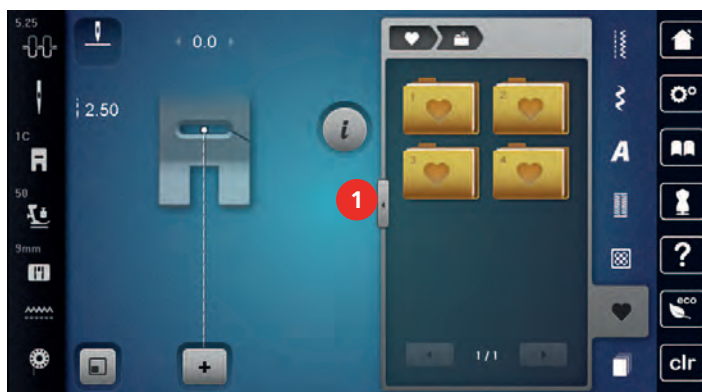

- > Bevestig de BERNINA USB-stick (optioneel accessoire) in de USB-aansluiting van de machine.
- > Tik op «USB-stick».
- > Kies de gewenste steek.

Steken van de BERNINA USB-stick wissen

- > Tik op «Persoonlijk geheugen».



- > Tik op «Wissen».
- > Bevestig de BERNINA USB-stick (optioneel accessoire) in de USB-aansluiting van de machine.
- > Selecteer het steekmotief dat u wilt verwijderen.
- > Tik op «Bevestigen».



5.8 Afhechten

Met de toets «Motiefeinde» afhechten

De toets «Motiefeinde» kan met diverse functies worden geprogrammeerd.

- > Druk voor of tijdens het naaien op de toets «Motiefeinde».
 - Een stopsymbool geeft tijdens het naaien aan dat de functie is geactiveerd en het steekmotief of het actieve motief uit de steekcombinatie wordt aan het einde automatisch met het aantal geprogrammeerde steken afgehecht.



Met het symbool «Afhechten» afhechten

Elk afzonderlijk patroon van de steekcombinatie kan aan het begin of aan het einde worden afgehecht.

- > Tik op «i-dialog».



- > Tik op «Combinatie bij cursorpositie bewerken».

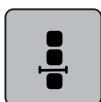

- > Tik op «Afhechten» voordat u begint met naaien.
 - Het steekmotief of de steekcombinatie wordt bij het begin van het naaien met 4 steken afgehecht.
- > Tik op «Afhechten» tijdens het naaien.
 - Het steekmotief of het actieve steekmotief uit de steekcombinatie wordt aan het einde met 4 steken afgehecht.



5.9 Stoflagen aanpassen

Als de naaivoet schuin tegen een dikke naad ligt, kunnen de tandjes van de transporteur de stof niet goed pakken. Het naiproject kan niet goed worden geleid.

- > Om het verschil in hoogte te compenseren, moeten 1 – 3 nivelleerplaatjes achter de naald onder de naaivoet worden gelegd.

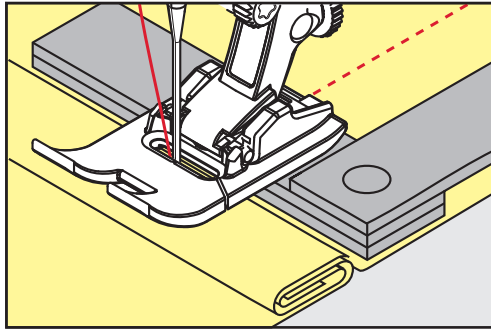

- De naaivoet ligt nu horizontaal op het naiproject.

- > Schuif 1 – 3 nivelleerplaatjes aan de voorkant onder de naaivoet, tot dicht aan de naald. Zo wordt het hoogteverschil gecompenseerd.

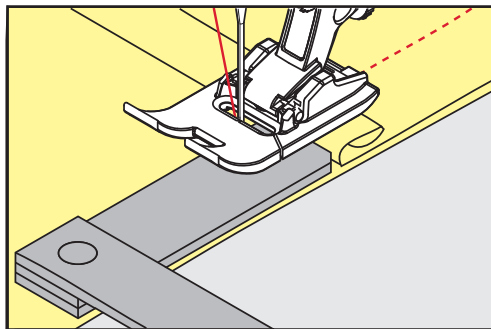

- De naaivoet ligt nu horizontaal op het naiproject.

- > Naai verder tot de naaivoet de dikke naad helemaal is gepasseerd.
- > Neem de nivelleerplaatjes weg.

5.10 Hoeken naaien

Bij het naaien van hoeken wordt de stof niet zo goed getransporteerd, omdat maar een gedeelte van de stof op de transporteur ligt. Met behulp van de nivelleerplaatjes kan de stof toch gelijkmatig worden getransporteerd.

- > Stop bij de stofrand met naaldstand onder.
- > Zet de naaivoet omhoog.
- > Draai de stof in de gewenste richting.
- > Leg 1 – 3 nivelleerplaatjes aan de rechterkant van de naaivoet dicht tegen het naaiproject.
- > Zet de naaivoet omlaag.

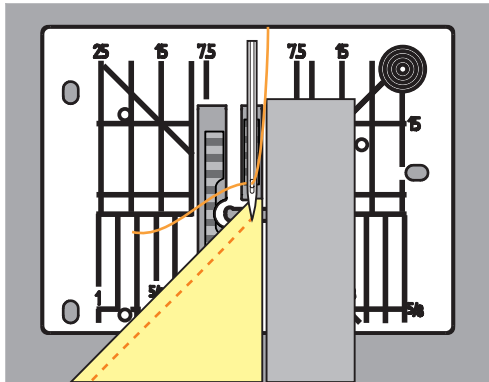















- > Naai verder tot het naaiproject weer op de transporteur ligt.

6 Nuttige steken

6.1 Overzicht nuttige steken



Steken	Steeknummer	Naam	Toepassing
---	1	Rechte steek	Voor vastnaaien, doorstikken en afhechten.
W	2	Zigzagsteek	Voor het afwerken van randen, naaien van elastische naden, bevestigen van inzetstukken en rubberband.
V	3	Vari-overlock	Voor het afwerken van randen, voor het gelijktijdig aan elkaar naaien en afwerken van rekbare stoffen.
W	4	Boognaad	Voor het stoppen en versterken van stofranden en aanzetten van kanten en elastieken banden.
N S	5	Afhechtprogramma	Voor het automatisch afhechten aan het begin van de naad met voorwaartse en achterwaartse steken.
---	6	Drievoudige rechte steek	Voor versterkte naden in zware stoffen en decoratieve effecten.
W	7	Drievoudige zigzag	Voor duurzame naden in dikke stoffen, zichtbare zomen en decoratieve naden.
X	8	Wafelsteek	Voor rekbare stoffen en zomen, ook met elastiek.
W	9	Blindzoom	Voor blinde zomen in de meeste soorten stof en voor schelpzomen in zachte jersey en fijne stoffen.
W	10	Dubbele overlock	Voor het gelijktijdig aan elkaar naaien en afwerken van rekbare stoffen.

	25	Trensprogramma	Voor het verstevigen van zakopeningen, het aanzetten van riemlussen en het afhechten van naaduiteinden.
	26	Grote vliegsteek	Voor het verstevigen van zakopeningen, ritssluitingen en splitjes in middelzware tot dikke stoffen.
	27	Kleine vliegsteek	Voor het verstevigen van zakopeningen, ritssluitingen en splitjes in fijne tot middelzware stoffen.
	29	Blindzoom smal	Voor blinde zomen en schelpzomen in lichte, fijne en zachte stoffen.
	31	Drievoudige rechte steek met zadelsteek	Voor duurzame naden in dikke stoffen, bijvoorbeeld zichtbare en decoratieve naden.
	32	Eenvoudige rechte steek	Voor 1 rechte steek als verbindingssteek in een combinatie.
	33	Drie eenvoudige rechte steken	Voor 3 rechte steken als verbindingssteken in een combinatie.
	34	Stopsteek	Voor het stoppen in combinatie met de functie "Permanent achteruitnaaien".
	35	Open overlocksteek	Voor het gelijktijdig aan elkaar naaien en afwerken van rekbaar stoffen met verstevigde rand.
	36	Overlock	Voor middelzware gebreide stoffen.
	37	Verstevigde overlocksteek	Voor het gelijktijdig aan elkaar naaien, afwerken en verstevigen van rekbaar stoffen.
	38	Kettingsteek	Voor decoratieve en verstevigende steken in de meeste geweven stoffen.
	39	Coversteek-effect	Voor het naaien van decoratieve naden en zomen in stevige rekbaar en geweven stoffen.
	40	Coversteek-effect	Voor het naaien van decoratieve naden en zomen in stevige rekbaar en geweven stoffen.

6.2 Rechte steek

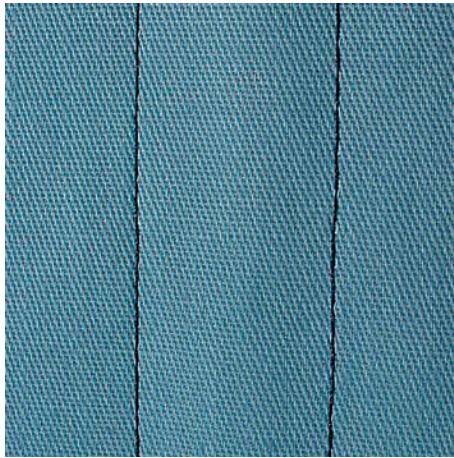

Pas de steeklengte aan het naaiproject aan, bijvoorbeeld voor spijkerstof lange steken (ca. 3 – 4 mm), voor fijne stoffen korte steken (ca. 2 – 2,5 mm). Pas de steeklengte aan de garendikte aan, bijvoorbeeld voor het doorstikken met cordonnet lange steken (ca. 3 – 5 mm).

Voorwaarde:

- Terugtransportvoet #1C/1D is bevestigd.



- > Tik op «Nuttige steken».
- > Selecteer Rechte steek nr. 1.

6.3 Automatisch afhechtprogramma

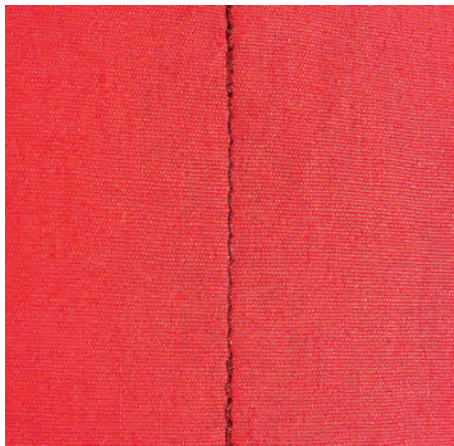

Door het vastgelegde aantal van 6 vooruit en 6 achteruit genaaide steken wordt gelijkmatig afgehecht.

Voorwaarde:

- Terugtransportvoet #1C is bevestigd.



- > Tik op «Nuttige steken».
- > Selecteer Afhechtprogramma nr. 5.
- > Druk op het pedaal.
 - De machine hecht automatisch af.
- > Naai de naad op de gewenste lengte.

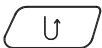

- > Druk op te toets «Achteruitnaaien».
 - De machine hecht automatisch af en stopt aan het einde van het afhechtprogramma.

6.4 Rits inzetten

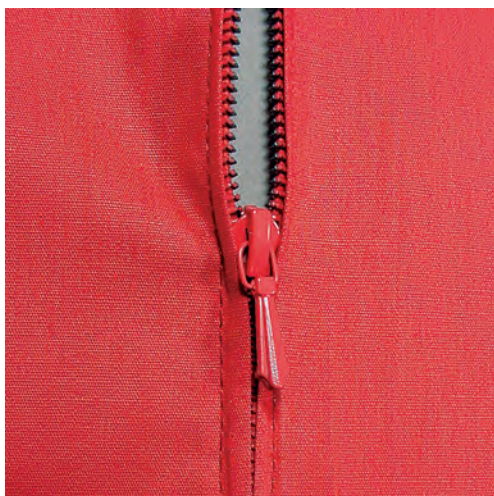

Het is mogelijk, dat de stof bij naadbegint niet goed wordt getransporteerd. Het is daarom raadzaam de draden bij naadbegint goed vast te houden of het naaiproject gedurende enkele steken lichtjes naar achteren te trekken of eerst 1 – 2 cm achteruit te naaien.



- > Bevestig Terugtransportvoet #1C.
- > Tik op «Nuttige steken».
- > Selecteer Rechte steek nr. 1.
- > Naai de naad tot aan het begin van de ritsluiting.
- > Naai de afhechsteken.
- > Sluit de opening voor de rits met lange steken.
- > Werk de naadtoeslag af.
- > Strijk de naad open.
- > Maak de opening voor de ritsluiting weer open.
- > Rijg de rits zodanig onder de stof, dat de stofranden in het midden van de rits tegen elkaar liggen.
- > Open de ritsluiting enkele centimeters.
- > Bevestig Ritsvoet #4D.
- > Zet de naaldstand naar rechts.
- > Gebruik de kniehevel om de naaivoet omhoog te zetten en het naaiproject te positioneren.
- > Begin linksboven met naaien.
- > Geleid de naaivoet zodanig, dat de naald langs de tandjes van de rits steekt.
- > Stop voor het lipje van de rits met naaldstand onder.
- > Zet de naaivoet omhoog.
- > Sluit de rits.
- > Naai verder en stop voor het einde van de split met naaldstand onder.
- > Zet de naaivoet omhoog en draai het naaiproject.
- > Naai tot de andere kant van de rits, stop met naaldstand onder.
- > Zet de naaivoet omhoog en draai het naaiproject.
- > Naai aan de andere kant van onder naar boven.

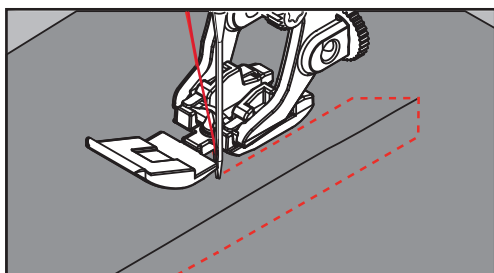

6.5 Rits aan beide kanten van onder naar boven inzetten

Voor stoffen met een vleug, zoals fluweel, is het raadzaam de rits aan beide kanten van onder naar boven in te zetten.



Gebruik bij dicht geweven of harde stoffen een naald nr. 90 – 100. Hiermee ontstaat een mooie steek.



- > Bevestig Terugtransportvoet #1C.
- > Tik op «Nuttige steken».
- > Selecteer Rechte steek nr. 1.
- > Naai de naad tot aan het begin van de ritssluiting.
- > Naai de afhechsteken.
- > Sluit de opening voor de rits met lange steken.
- > Werk de naadtoeslag af.
- > Strijk de naad open.
- > Maak de opening voor de ritssluiting weer open.
- > Rijg de rits zodanig onder de stof, dat de stofranden in het midden van de rits tegen elkaar liggen.
- > Bevestig Ritsvoet #4D.
- > Zet de naaldstand naar rechts.
- > Gebruik de kniehevel om de naaivoet omhoog te zetten en het naaiproject te positioneren.
- > Begin bij het einde van de rits in het midden van de naad met naaien.
- > Naai schuin naar de rij tandjes van de rits.
- > Naai de eerste kant (1) van onder naar boven.
- > Stop voor het lipje van de rits met naaldstand onder.
- > Zet de naaivoet omhoog.
- > Open de rits tot achter de naaivoet.
- > Zet de naaivoet omlaag en naai verder.
- > Zet de naaldstand naar links.
- > Naai de tweede kant (2) op dezelfde wijze van onder naar boven.

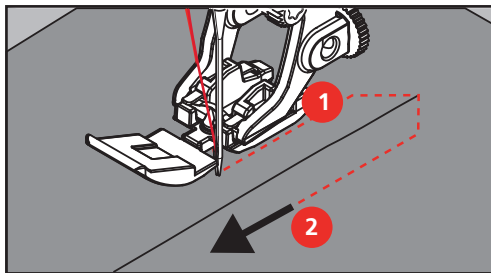

6.6 Drievoudige rechte steek



De drievoudige rechte steek is vooral geschikt voor duurzame naden en voor hard en dicht geweven materiaal zoals spijkerstof en ribfluweel. Bij stugge of zeer dicht geweven stoffen kunt u het beste de jeansvoet #8 bevestigen. Deze vergemakkelijkt het naaien van bijv. spijkerstof of zeildoek. Voor decoratief doorstikken kan bovendien de steeklengte worden vergroot.

- > Bevestig Terugtransportvoet #1C/1D.
- > Tik op «Nuttige steken».
- > Selecteer Drievoudige rechte steek nr. 6.



6.7 Drievoudige zigzag

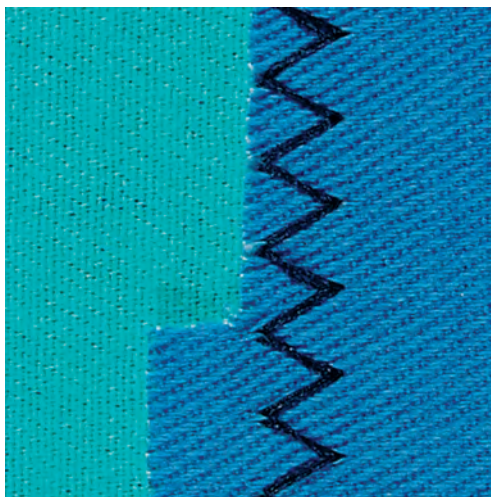

Voor stevig materiaal, vooral spijkerstof, bekleding voor ligstoelen, luifels. Zomen in kleding die vaak wordt gewassen. Werk de zoomranden eerst af.

- > Bevestig Terugtransportvoet #1C/1D.
- > Tik op «Nuttige steken».
- > Selecteer Drievoudige zigzag nr. 7.



6.8 Handmatig stoppen

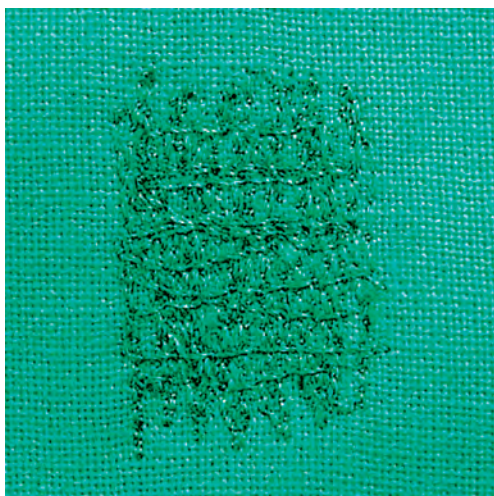

Voor het stoppen van gaten of dunne plekken in elke soort stof.

Als de draad te zeer bovenop de stof ligt, ziet de steek er niet mooi uit en moet het naaiproject langzamer worden geleid. Als er knoopjes aan de onderkant van de stof ontstaan, moet het naaiproject sneller worden geleid. Bij draadbreek moet het naaiproject gelijkmatiger worden geleid.

- > Bevestig Stopvoet #9.
- > Tik op «Nuttige steken».
- > Selecteer Rechte steek nr. 1.
- > Zet de transporteur omlaag.
- > Bevestig de aanschuiftafel.
- > Span het naaiproject in het borduurraam (optioneel accessoire).
 - Het gedeelte dat gestopt wordt, blijft gelijkmatig gespannen en vervormt niet.
- > Naai van links naar rechts en geleid het naaiproject zonder druk gelijkmatig met de hand.
- > Maak ronde richtingswijzigingen om gaatjes of draadbreek te voorkomen.
- > Naai onregelmatig lange randen om de draad beter over de stof te verdelen.

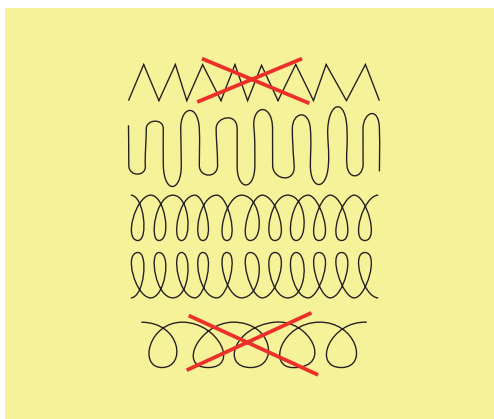

- > Naai de eerste spandraad niet te dicht en over de beschadigde plek heen.

6.9 Automatisch stoppen



Eenvoudig stopprogramma nr. 22 is vooral geschikt voor het snel stoppen van versleten plekken of scheuren. Het is raadzaam om een fijne stof of dun verstevigingsmateriaal onder de versleten plekken of scheuren te leggen. Eenvoudig stopprogramma nr. 22 vervangt de lengtedraden in alle stoffen. Als de stof scheef trekt, kan dit met de balansfunctie worden aangepast.

- > Bevestig Terugtransportvoet #1C of Knoopsgatsledevoet #3A.
- > Tik op «Nuttige steken».
- > Selecteer Eenvoudig stopprogramma nr. 22.
- > Span fijne materialen in een stopring (optioneel accessoire).
 - Het gedeelte dat gestopt wordt, blijft gelijkmatig gespannen en vervormt niet.
- > Naaibegin is linksboven.
- > Naai de eerste lengte.
- > Zet de machine stil.
- > Druk op de toets «Achteruitnaaien».
 - De lengte is geprogrammeerd.
- > Naai het stopprogramma verder af.
 - De machine stopt automatisch.

6.10 Verstevigd automatisch stoppen



Versterkt stopprogramma nr. 23 is vooral geschikt voor het snel stoppen van versleten plekken of scheuren. Versterkt stopprogramma nr. 23 vangt de lengtedraden in alle stoffen.



Als het stopprogramma niet de complete versleten plek bedekt, moet de stof worden verschoven en het stopprogramma nogmaals worden genaaid. De lengte is geprogrammeerd en kan een willekeurig aantal keren worden herhaald.



- > Bevestig Knoopsgatsledevoet #3A.
- > Tik op «Nuttige steken».
- > Selecteer Verstevigd stopprogramma nr. 23.
- > Span fijne materialen in een stopring (optioneel accessoire).
 - Het gedeelte dat gestopt wordt, blijft gelijkmatig gespannen en vervormt niet.
- > Naaibegin is linksboven.
- > Naai de eerste lengte.
- > Zet de machine stil.

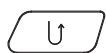

- > Druk op de toets «Achteruitnaaien».
 - De stoplengte is geprogrammeerd.
- > Naai het stopprogramma verder af.
 - De machine stopt automatisch.

6.11 Randen afwerken



Zigzagsteek nr. 2 is geschikt voor alle stoffen. Deze steek kan ook voor rekbare naden en decoratieve werkzaamheden worden gebruikt. Voor fijn materiaal moet stopgaren worden gebruikt. Voor een kordonnaad is het raadzaam een dichte, korte zigzagsteek met een steeklengte van 0,3 – 0,7 mm in te stellen. De kordonnaad kan voor applicaties en voor borduren worden gebruikt.

Voorwaarde:

- De stofrand ligt mooi plat en rolt niet op.



- > Bevestig Terugtransportvoet #1C.
- > Tik op «Nuttige steken».
- > Selecteer Zigzagsteek nr. 2 of Kordonnaad nr. 1315.
- > Stel de steekbreedte niet te breed en de steeklengte niet te lang in.
- > Laat de stofrand onder het midden van de naaivoet doorlopen, zodat de naald aan één kant in de stof en aan de andere kant langs de stof steekt.



6.12 Dubbele overlock



Een dubbele overlocknaad is geschikt voor losse rekbare stoffen en voor dwarsnaden in gebreide stoffen. Bij gebreid materiaal moet een nieuwe jersey-naald worden gebruikt, zodat de fijne lussen van het materiaal niet worden beschadigd. Bij het naaien van rekbare stoffen kan een stretchnaald worden gebruikt.

- > Bevestig Terugtransportvoet #1C of Overlockvoet #2.
- > Tik op «Nuttige steken».
- > Selecteer Dubbele overlock nr. 10.



6.13 Randen smal doorstikken

- > Bevestig Blindzoomvoet #5 of Smalle kantvoet #10/10C/10D.
- > Tik op «Nuttige steken».
- > Selecteer Rechte steek nr. 1.
- > Leg de rand van de stof links tegen de geleider van de blindzoomvoet.
- > Kies naaldstand links op de gewenste afstand van de rand.

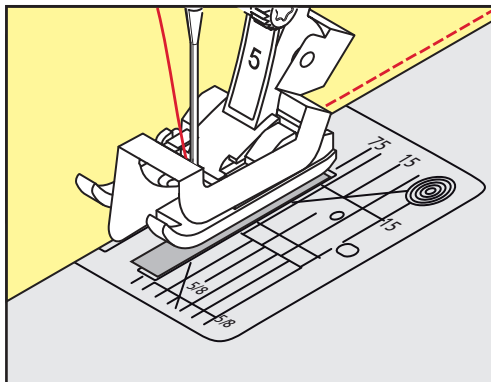

6.14 Randen breed doorstikken

- > Bevestig Terugtransportvoet #1C.
- > Tik op «Nuttige steken».
- > Selecteer Rechte steek nr. 1.
- > Geleid de stofrand langs de naivoet of 1 – 2,5 cm langs de markeringen.



- > Zet de naaldstand op de gewenste afstand van de rand.

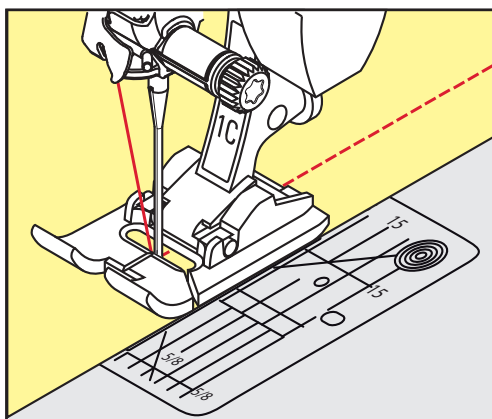

6.15 Doorstikken met de randgeleider

Voor het naaien van parallel lopende, zeer brede naden is het handig om de randgeleider langs een reeds genaaid naad te geleiden.



- > Bevestig Terugtransportvoet #1C.
- > Tik op «Nuttige steken».
- > Selecteer Rechte steek nr. 1.
- > Draai de schroef aan de achterkant van de naaivoet los.
- > Steek de randgeleider door het gat in de naaivoet.
- > Stel de gewenste breedte in.
- > Draai de schroef vast.
- > Geleid de rand langs de randgeleider.

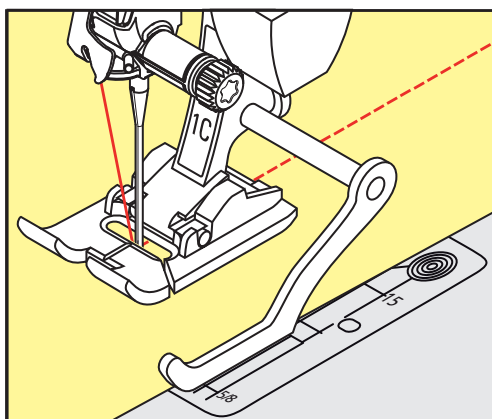

6.16 Zoom

Bij het gebruik van de Blindzoomvoet #5 is het raadzaam de naaldstand uiterst links of uiterst rechts in te stellen. Bij Terugtransportvoet #1C en Smalle kantvoet #10/10C/10D zijn alle naaldstanden mogelijk.



- > Bevestig Blindzoomvoet #5 of Terugtransportvoet #1C of Smalle kantvoet #10/10C/10D.
- > Tik op «Nuttige steken».
- > Selecteer Rechte steek nr. 1.
- > Leg de binnenste bovenrand van de zoom rechts tegen de geleider van de blindzoomvoet.

- > Controleer na ca. 10 cm de blindzoom aan beide kanten van de stof opnieuw en pas de steekbreedte zo nodig aan.

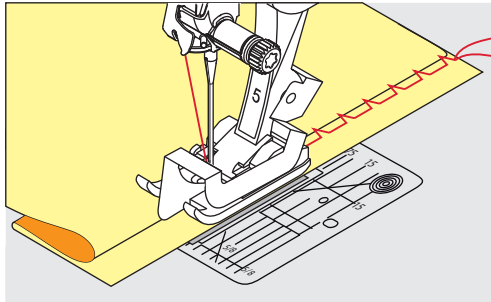

6.18 Zichtbare zoom

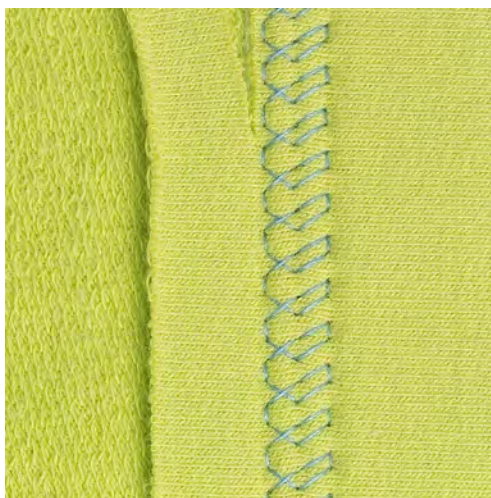

De zichtbare zoom is vooral geschikt voor rekbare zomen in tricot van katoen, wol, synthetisch materiaal en gemengde vezels.



- > Bevestig Terugtransportvoet #1C/1D.
- > Tik op «Nuttige steken».
- > Selecteer Tricotsteek nr. 14.
- > Strijk de zoom en rijg deze eventueel.
- > Verminder eventueel de naaivoetdruk.
- > Naai de zoom aan de goede kant op de gewenste breedte.
- > Knip de overtollige stof aan de achterkant af.

6.19 Platte verbindingsnaad

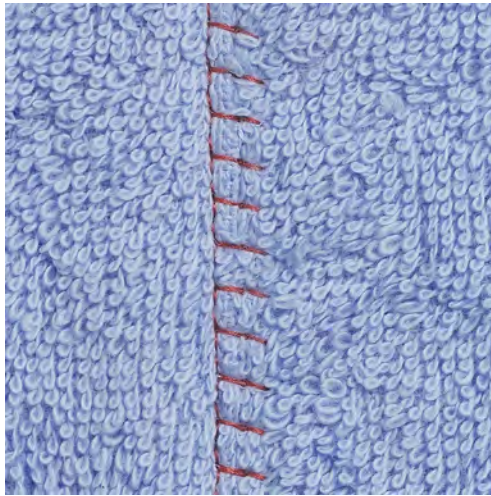

De platte verbindingsnaad is vooral geschikt voor donzig of dik materiaal zoals badstof, vilt of leer.



- > Bevestig Terugtransportvoet #1C.
- > Tik op «Nuttige steken».
- > Selecteer Stretch-overlock nr. 13.
- > Leg de stofranden op elkaar.
- > Naai langs de stofrand.
- > Voor een zeer platte, bestendige naad moet de naald rechts over de bovenste stofrand in de onderste stoflaag steken.

6.20 Rijgsteek

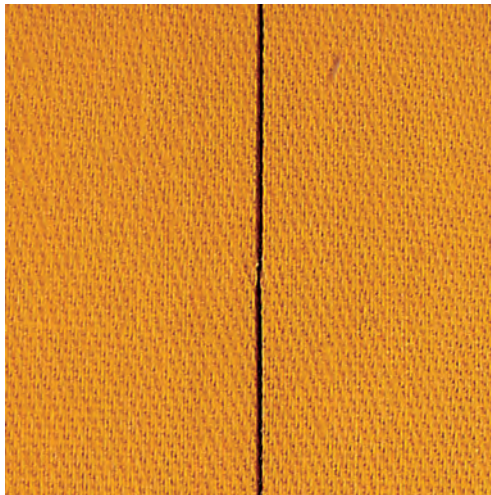

Voor het rijgen is het raadzaam fijn stopgaren te gebruiken. Dit kan gemakkelijker worden verwijderd. Bij de rijgsteek nr. 21 wordt alleen elke vierde steek genaaid. De langste steekvariant is 24 mm bij selectie van een steeklengte van 6 mm. De aanbevolen steeklengte is 3,5 – 5 mm. De rijgsteek is geschikt voor werkzaamheden waarbij een zeer grote steeklengte gewenst is.



- > Bevestig Terugtransportvoet #1C/1D.
- > Tik op «Nuttige steken».
- > Selecteer Rijgsteek nr. 21.
- > Kies de steeklengte.
- > Speld de stoflagen met kopspelden dwars t.o.v. de rijgrichting op elkaar, zodat deze niet verschuiven.
- > Naai aan het begin en einde 3 – 4 rijgsteken.

7 Decoratieve steken









7.1 Overzicht decoratieve steken

Afhankelijk van de soort stof komen eenvoudige of ingewikkelde decoratieve steken het beste tot hun recht.

- Decoratieve steken, die met eenvoudige rechte steken zijn geprogrammeerd, hebben een mooi effect op fijne stoffen, bijv. Decoratieve steek nr. 101.
- Decoratieve steken, die met drievoudige rechte steken of een aantal satijnsteken zijn geprogrammeerd, komen bijzonder goed tot hun recht op middelzware stoffen, bijv. Decoratieve steek nr. 107.
- Decoratieve steken, die met satijnsteken zijn geprogrammeerd, hebben een mooi effect op zware stoffen, bijv. Decoratieve steek nr. 401.

Om een perfect steekbeeld te verkrijgen, is het van voordeel voor de boven- en onderdraad dezelfde garencolor en een stukje verstevigingsmateriaal te gebruiken. Leg bij hoogpolige materialen (bijv. badstof, fluweel) ook op de goede kant wateroplosbaar vlies, dat na het naaien gemakkelijk kan worden verwijderd.



Decoratieve steek	Categorie	Naam
	Categorie 100	Natuursteken
	Categorie 300	Kruissteken
	Categorie 400	Satijnsteken
	Categorie 600	Geometrische steken
	Categorie 700	Wit-op-wit steken
	Categorie 900	Kindersteken
	Categorie 1700	Internationaal
	Categorie 2000	Seizoenen
	Categorie 2200	Hobby en sport

Decoratieve steek	Categorie	Naam
	Categorie 7100	Steek van Kaffe Fassett

7.2 Bobbin work



Het spoeltje kan met verschillende garens worden gevuld. Voor borduren uit de vrije hand met structuur. Deze methode lijkt op borduren uit de vrije hand, maar wordt aan de **achterkant** van de stof uitgevoerd.

Verstevig het gedeelte dat genaaid wordt met borduurvlies. Het motief kan op de achterkant van de stof worden voorgetekend. Het motief kan ook op de voorkant van de stof worden getekend. De lijnen kunnen daarna met een rechte steek uit de vrije hand en met polyester, katoenen of rayongaren worden genaaid. De rijen steken zijn aan de achterkant zichtbaar en dienen als hulplijnen voor het bobbin work.

Bobbin work kan met de BSR-functie worden verricht. Geleid het naaiwerk met een gelijkblijvende snelheid gelijkmatig onder de naald door en volg de lijnen van het motief. Verwijder het borduurvlies na het naaien.

Maak eerst een proeflapje en controleer het resultaat aan de achterkant.

Niet alle decoratieve steken zijn geschikt voor deze techniek. Goede resultaten krijgt u vooral met eenvoudige decoratieve steken. Gebruik geen compacte steeksoorten en kordonnaden.

LET OP

Verkeerde spoelhuls gebruikt

Beschadiging van de spoelhuls.

> Gebruik de bobbinwork-spoelhuls (optioneel accessoire).



- > Bevestig Open borduurvoet #20C/20D.
- > Tik op «Decoratieve steken».
- > Selecteer een geschikte decoratieve steek.
- > Als u de steeklengte en steekbreedte wilt instellen om ook bij het naaien met dik garen een mooi steekbeeld te verkrijgen, kunt u de «multifunctionele knop boven» en de «multifunctionele knop onder» draaien.
- > Tik op «i-dialoog».

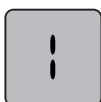

- > Tik op «Zadelsteek».
 - Het steekmotief wordt minder dicht genaaid



- > Tik op «Bovendraadspanning» om de bovendraadspanning aan te passen.

7.3 Steekdichtheid aanpassen

Bij sommige decoratieve steken (bijv. nr. 401) kan de steekdichtheid worden gewijzigd. Als de steekdichtheid wordt verhoogd, wordt de steekafstand verkleind. Als de steekdichtheid wordt verkleind, wordt de steekafstand vergroot. De ingestelde steeklengte wordt hierdoor niet gewijzigd.

- > Selecteer een decoratieve steek.
- > Tik op «i-dialoog».



- > Tik op «Motieflengte/steekafstand wijzigen».
- > Stel de steekdichtheid (1) in.



7.4 Kruissteek

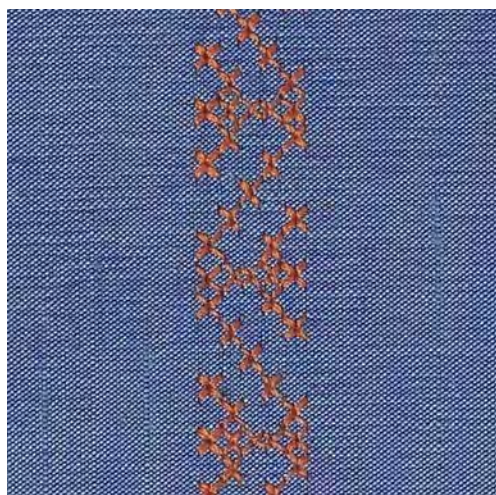

Het borduren van kruissteken is een traditionele techniek en een uitbreiding op de overige decoratieve steken. Als de kruissteken op een stof van linnen textuur worden genaaid, krijgen ze een "handgemaakt" effect. Als kruissteken met borduurgaren worden genaaid, lijken de steken voller. Kruissteken worden voornamelijk voor woonaccessoires, sierranden op kleding of als algemene versiering gebruikt. De eerste rij is maatgevend voor de volgende rijen; het is daarom belangrijk, dat de eerste rij in een rechte lijn wordt genaaid.

- > Bevestig Terugtransportvoet #1C/1D of Open borduurvoet #20C/20D.
- > Selecteer een kruissteek uit de categorie 300 en combineer eventueel enkele steken naar wens.



- > Gebruik de randgeleider bij de eerste rij steken om een rechte lijn te naaien.
- > Naai de tweede rij langs de eerste rij en bepaal de afstand met de randgeleider of houd de breedte van de naaivoet aan.



7.5 Biezen

Biezen



Biezen zijn smalle, doorgestikte plooitjes, die worden genaaid voordat het kledingstuk of het project worden uitgeknipt. Ze worden gebruikt als versiering of in combinatie met ander wit-op-wit werk. Door gebruik van een biezenvoet wordt deze techniek veel makkelijker. Met deze techniek wordt de oppervlakte van de stof gereduceerd. Reken altijd genoeg stof voor het project.

Overzicht van biezenvoeten

Biezenvoet	Nummer	Beschrijving
	#30 (optionele accessoire)	3 gleuven Voor zware stoffen. Met 4 mm tweelingnaald
	#31 (optionele accessoire)	5 gleuven Voor middelzware tot zware stoffen. Met 3 mm tweelingnaald

Biezenvoet	Nummer	Beschrijving
	#32 (optionele accessoire)	7 gleuven Voor lichte tot middelzware stoffen. Met 2 mm tweelingnaald
	#33 (optionele accessoire)	9 gleuven Voor zeer lichte stoffen (zonder meeloopgaren). Met 1 of 1,6 mm tweelingnaald
	#46 (optionele accessoire)	5 gleuven Met 1.6 – 2.5 mm tweelingnaald Voor zeer lichte tot middelzware stoffen.

Meeloopgaren gebruiken

Biezen worden markanter en krijgen meer reliëf wanneer ze met meeloopgaren worden genaaid. Het meeloopgaren moet goed in de gleuf van de betreffende naaivoet passen. Gebruik kleurecht meeloopgaren die niet rafelt.

- > Zet de machine uit en trek de stekker uit het stopcontact van het stroomnet.
- > Verwijder de naald.
- > Verwijder de naaivoet.
- > Verwijder de steekplaat.
- > Open het grijperdeksel.
- > Rijg het meeloopgaren door de grijperopening en van onder door het naaldgat van de steekplaat.
- > Bevestig de steekplaat.
- > Sluit het grijperdeksel.

- > Zorg ervoor dat het meeloopgaren door de kleine uitsparing van het grijperdeksel loopt.

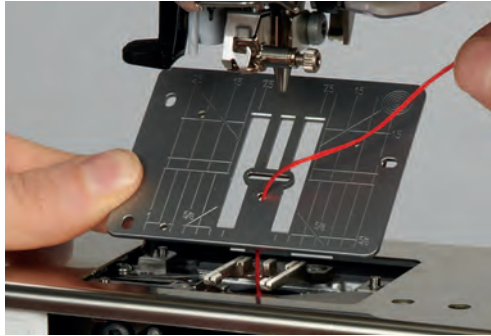

- > Zet de garenklos op de knielevel.

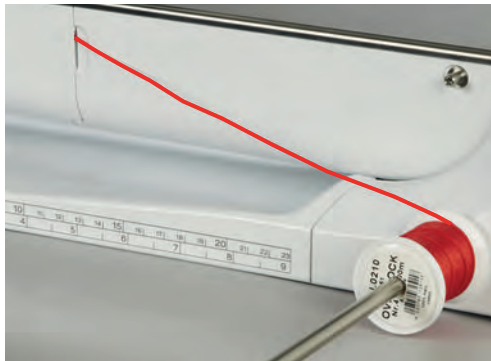

- > Controleer of het meeloopgaren goed afwikkelt.
- > Als de draad bij het spoelhuisdeksel slecht glijdt, moet het deksel tijdens het naaien worden opengelaten.
- > Als het grijperdeksel is geopend, moet de onderdraadcontrolé in het setup-programma worden uitgeschakeld.
 - Het meeloopgaren ligt tijdens het naaien aan de achterkant. De onderdraad houdt het meeloopgaren vast en naait eroverheen.

Biezen naaien

- > Bevestig de juiste tweelingnaald.
- > Rijg de tweelingnaald in.
- > Haal de onderdraad omhoog.
- > Naai de eerste bies.
- > Geleid de eerste bies op de gewenste afstand door een van de gleuven op de biezenvoet.
- > Naai alle overige biezen parallel daaraan.

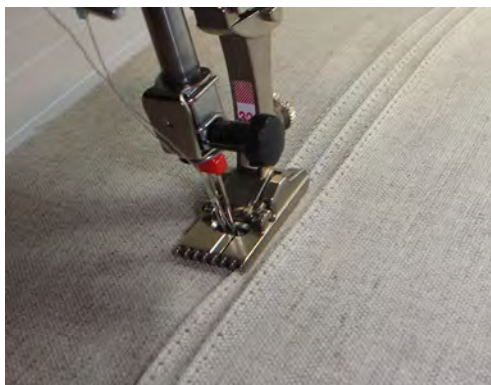

8 Alfabetten

8.1 Overzicht alfabetten

Blokschrift, contourschrift, cursief schrift, quilting tekst en comic schrift, alsmede Cyrillisch en Script Cyrillisch kunnen in twee verschillende grootten worden genaaid. Blokschrift, contourschrift, cursief schrift en comic schrift, alsmede Cyrillisch kunnen ook in kleine letters worden genaaid.

Voor een perfect steekbeeld wordt aanbevolen dezelfde kleur boven- en ondergaren te gebruiken. Verstevig het naaiproject aan de achterkant met borduurvlies. Leg bij hoogpolige, donzige materialen (bijv. badstof) ook wateroplosbaar vlies op de goede kant van de stof.



Steken	Naam
ABCabc	Blokschrift
ABCabc	Contourschrift
<i>ABCabc</i>	Cursief schrift (Italic)
ABCabc	Quilting tekst
ABCabc	Comic schrift
АБВабв	Cyrillisch
<i>АБВ абв</i>	Script Cyrillisch
あいう	Hiragana
アイウ	Katakana

8.2 Lettercombinaties maken



Het is raadzaam een proeflapje met het gewenste garen, de originele stof en het originele verstevigingsmateriaal te maken. Let erop, dat de stof gelijkmatig en losjes wordt geleid, zonder dat de stof ergens tegenaan stoot of blijft hangen. Tijdens het naaien mag niet aan de stof worden getrokken, de stof mag niet worden gedruwd en hij mag niet worden tegengehouden.



- > Tik op «Alfabetten».
- > Selecteer een lettertype.



- > Tik op «Combinatiemodus/Enkelmodus» om een combinatie te maken.
- > Tik op «Venster groter/kleiner weergeven» (1) om de uitgebreide invoermodus te openen.



- > Selecteer een letter.



- > Tik op «Hoofdletters» om hoofdletters te gebruiken (standaardinstelling).

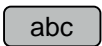

- > Tik op «Kleine letters» om kleine letters te gebruiken.

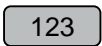

- > Tik op «Cijfers en wiskundige tekens» om cijfers en wiskundige tekens te gebruiken.

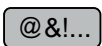

- > Tik op «Speciale tekens» om speciale tekens te gebruiken.

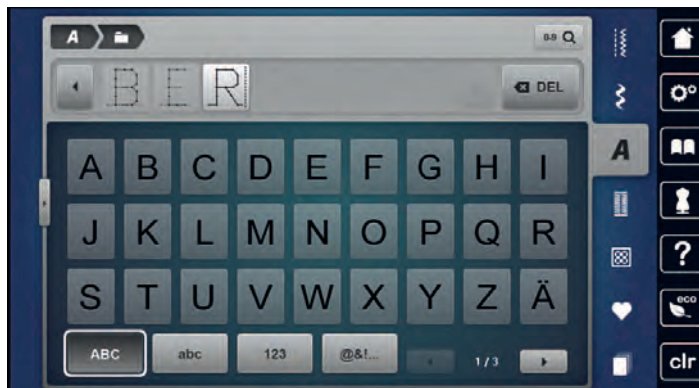

- > Tik op «Wissen» om afzonderlijke fragmenten van de ingevoerde tekst te verwijderen.
- > Tik opnieuw op «Venster groter/kleiner weergeven» om de uitgebreide invoermodus te sluiten.

8.3 Lettergrootte veranderen

Blokschrift, contourschrift, cursief schrift, quilting tekst en Cyrillisch kunnen worden verkleind.



- > Tik op «Alfabetten».
- > Selecteer een lettertype.
- > Selecteer een letter.



- > Tik op «i-dialog».



- > Tik op «Lettergrootte wijzigen» om de lettergrootte te verkleinen.
- > Tik opnieuw op «Lettergrootte wijzigen» om de lettergrootte naar 9 mm te vergroten.











9 Knoopsgaten

9.1 Overzicht knoopsgaten

Om voor elke knoop, voor elke toepassing en voor elk kledingstuk het juiste knoopsgat te kunnen maken, is de BERNINA 770 QE PLUS met een omvangrijk assortiment knoopsgaten uitgerust. De knoop kan machinaal worden aangenaaid. Daarnaast kunnen ook oogjes worden genaaid.



Steken	Steeknummer	Naam	Toepassing
	51	Standaardknoopsgat	Voor lichte tot middelzware stoffen, bijvoorbeeld blouses, jurken en beddengoed.
	52	Standaardknoopsgat smal	Voor lichte tot middelzware stoffen, bijvoorbeeld blouses, jurken, baby- en kinderkleding en knutselwerk.
	53	Stretchknoopsgat	Voor alle elastische stoffen.
	54	Afgerond knoopsgat met normale trems	Voor middelzware tot zware stoffen, bijvoorbeeld jurken, jacks, jassen en regenkleding.
	55	Afgerond knoopsgat met dwarstrens	Voor middelzware tot zware stoffen met verstevigde trems, bijvoorbeeld jurken, jacks, jassen en regenkleding.
	56	Oogknoopsgat	Voor dikke, niet elastische stoffen, bijvoorbeeld jacks, jassen en vrijetijdskleding.
	57	Oogknoopsgat met spitse trems	Voor dikkere, niet elastische stoffen, bijvoorbeeld jacks, jassen, spijkerbroeken en vrijetijdskleding.
	58	Oogknoopsgat met dwarstrens	Voor dikke, niet elastische stoffen, bijvoorbeeld jacks, jassen en vrijetijdskleding.

	59	Stiksteekknoopsgat	Voor het voorstikken en verstevigen van knoopsgaten en als paspelknoopgat, speciaal voor knoopsgaten in leer of kunstleer.
	60	Knoop-aanzetprogramma	Voor het aanzetten van knopen met 2 en 4 gaatjes.
	61	Oog met kleine zigzag	Als opening voor koorden en smalle bandjes en voor decoratief naaiwerk.
	62	Oog met rechte steek	Als opening voor koorden en smalle bandjes en voor decoratief naaiwerk.
	63	Ajourknoopsgat	Voor handborduureffecten op jurken en handwerk in lichte tot middelzware stoffen.
	64	Dubbel afgerond knoopsgat	Voor middelzware tot zware stoffen van verschillende soorten materiaal.
	65	Dubbel afgerond ajour-knoopsgat	Voor lichte tot middelzware geweven stoffen, bijvoorbeeld blouses, jurken en beddengoed.
	67	Rond knoopsgat met spitse trems	Voor middelzware, geweven stoffen, bijvoorbeeld blouses, jurken en jacks.
	68	Decoratief oogknoopsgat met dwarstrens	Voor dikkere, niet elastische stoffen, bijvoorbeeld jacks, jassen en vrijetijdskleding.
	69	Decoratief knoopsgat met vliegtrens	Voor decoratieve knoopsgaten in stevige, niet-rekbare materialen.
	70	Decoratief stretchknoopsgat	Voor decoratieve knoopsgaten in lichte tot middelzware gebreide stoffen.

9.2 Nivelleerplaatjes

Als een knoopsgat dwars ten opzichte van de rand moet worden genaaid, is het raadzaam om een nivelleerplaatje (speciaal accessoire) te gebruiken.

- > Leg het nivelleerplaatje van achteren tussen het naaiproject en de naaivoetzool, tot aan het dikke gedeelte van het naaiproject.

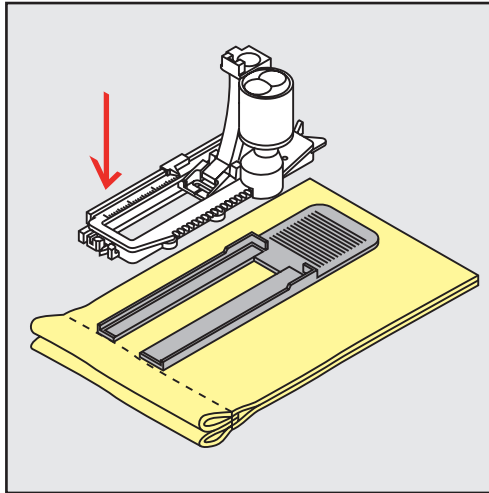

- > Zet de naaivoet omlaag.

9.3 Transporthulp

Voor het naaien van een knoopsgat in lastige stoffen kunt u het beste de transporthulp (optionele accessoire) gebruiken. Deze kan in combinatie met knoopsgat-sledevoet #3A worden gebruikt.

- > Schuif de nivelleerplaat voorzichtig van de zijkant op zijn plaats.

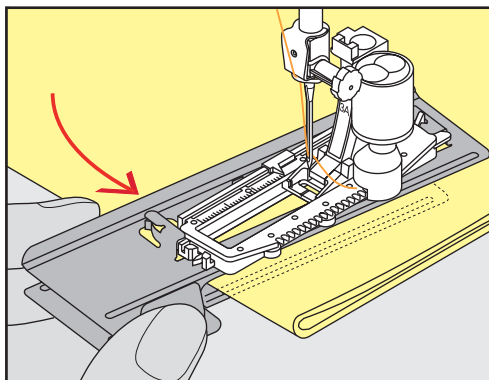

9.4 Knoopsgaten markeren

- > Handmatige knoopsgaten: markeer de plaats van het knoopsgat en de knoopsgat lengte met kleermakerskrijt of een wateroplosbare stift op de stof.

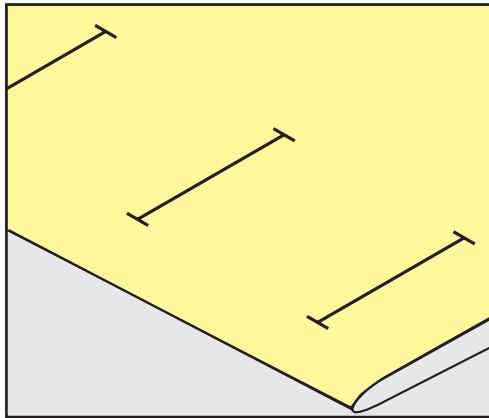

- > Automatische knoopsgaten: markeer 1 knoopsgat in volledige lengte met kleermakerskrijt of een wateroplosbare stift op de stof. Markeer voor alle overige knoopsgaten alleen het beginpunt.

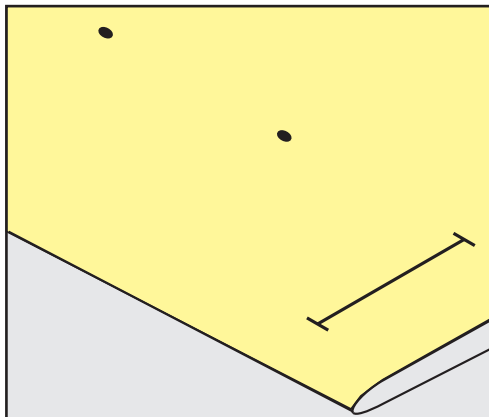

- > Oogknoopsgaten en afgeronde knoopsgaten: markeer het kordon met kleermakerskrijt of een wateroplosbare stift op de stof. Markeer voor alle overige knoopsgaten alleen het beginpunt. De lengte van het oog wordt extra genaaid.

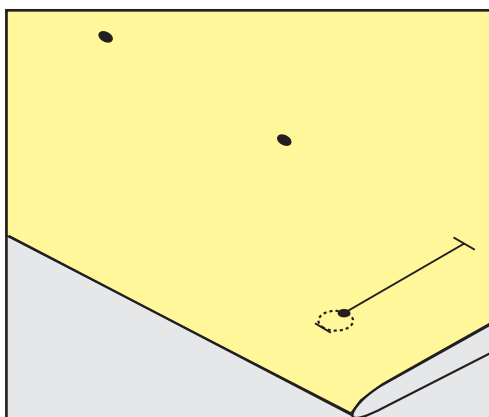

9.5 Vuldraad

Vuldraad met knoopsgatsledevoet #3A gebruiken

Een vuldraad verstevigt en verfraait het knoopsgat en is vooral geschikt voor standaardknoopsgat nr. 51. Ideaal materiaal voor vuldraden zijn parelgaren nr. 8, stevig handnaigaren en dun haakgaren. Houd de vuldraad tijdens het naaien niet vast.

Voorwaarde:

- Knoopsgatsledevoet #3A is bevestigd en staat omhoog.
- > Zet de naald bij knoopsgatbegin in de stof.
- > Leg de vuldraad rechts onder de knoopsgatsledevoet.
- > Leg de vuldraad over het palletje achter op de knoopsgatsledevoet.

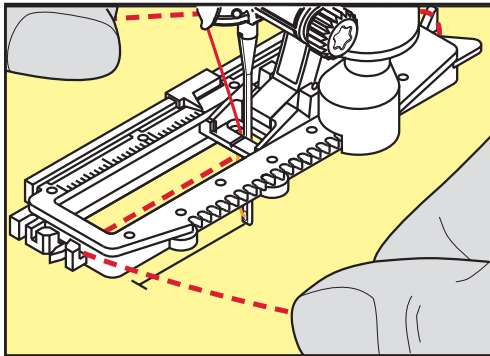

- > Trek de vuldraad links onder de knoopsgatsledevoet naar voren.

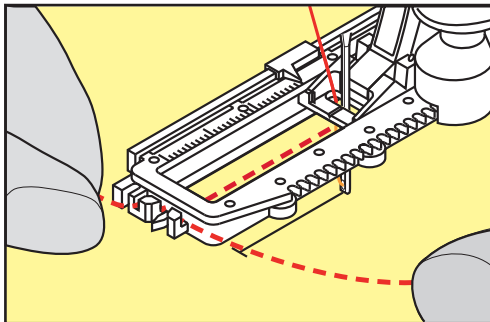

- > Trek de uiteinden van de vuldraad in de klemhouders.
- > Zet de knoopsgatsledevoet omlaag.
- > Naai het knoopsgat zoals gewoonlijk.
- > Trek aan de vuldraad tot de lus in de trens verdwijnt.

- > Trek de uiteinden van de vuldraad naar de achterkant van de stof (met een handnaainaald) en hecht deze af of knoop ze vast.

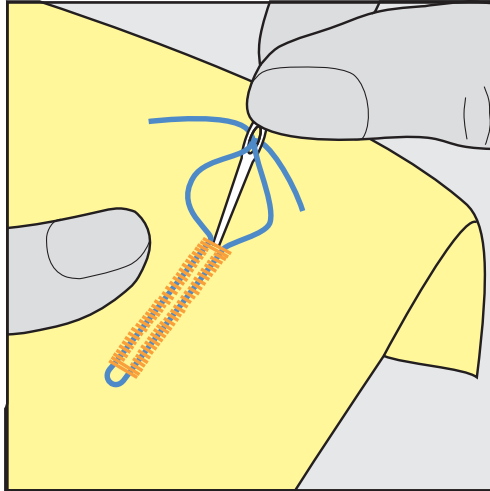

Vuldraad met knoopsgatvoet #3C gebruiken

Voorwaarde:

- Knoopsgatvoet #3C is bevestigd en staat omhoog.
- > Zet de naald bij knoopsgatbegin in de stof.
- > Leg de vuldraad over het middelste palletje aan de voorkant van de knoopsgatvoet.

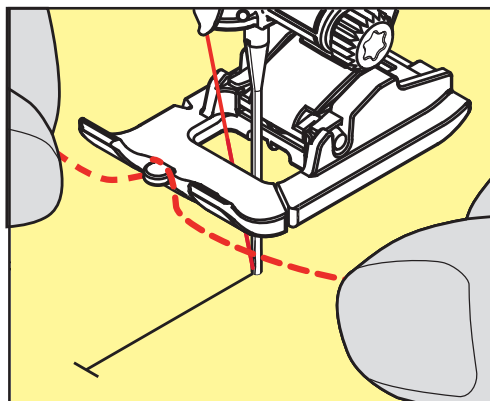

- > Trek beide uiteinden van de vuldraad onder de knoopsgatvoet door naar achteren en leg een draad in elke gleuf aan de onderkant van de zool.

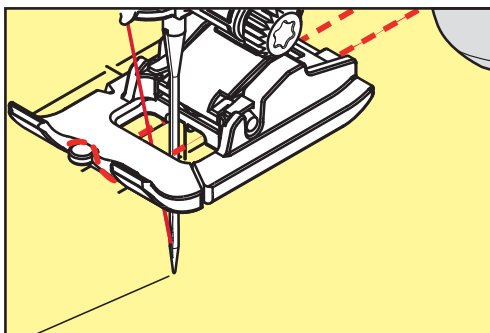

- > Zet de knoopsgatvoet omlaag.
- > Naai het knoopsgat zoals gewoonlijk.
- > Trek aan de vuldraad tot de lus in de trens verdwijnt.

- > Trek de uiteinden van de vuldraad naar de achterkant van de stof (met een handnaaiaald) en hecht deze af of knoop ze vast.

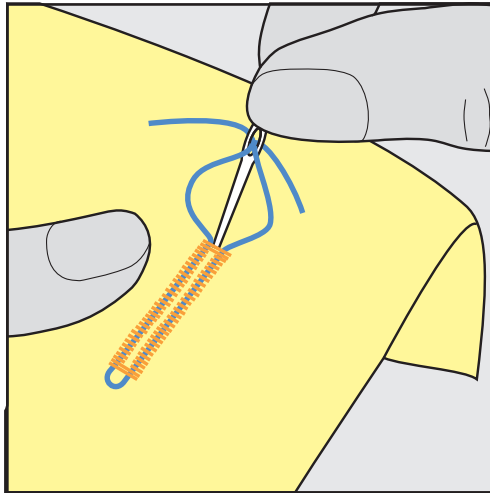

9.6 Proeflapje

Maak altijd een proefknoopsgat op een stukje van de originele stof. U kunt het beste hetzelfde verstevigingsmateriaal en hetzelfde soort knoopsgat selecteren als in het uiteindelijke project. Naai het proeflapje ook in dezelfde richting als het project. Als eerst een proeflapje wordt gemaakt, kunt u de instellingen aanpassen, totdat u tevreden bent over het resultaat.

Het voorstikken van knoopsgaten met de stiksteekknoopsgat nr. 59 is vooral goed bij alle dunne, losjes geweven stoffen en voor knoopsgaten die sterk kunnen slijten. Verder kunt u knoopsgaten in leer, vinyl of vilt voorstikken om ze steviger te maken.

Aanpassingen van de balans bij het handmatige standaard knoopsgat en het oogknoopsgat of het afgeronde knoopsgat met lengtemeting hebben hetzelfde effect op beide kordons. Bij het handmatige oogknoopsgat of het afgeronde knoopsgat hebben aanpassingen een tegengesteld effect op beide kordons.

Als de stekentellerfunctie wordt ingeschakeld en de balans wordt aangepast, hebben de aanpassingen een verschillend effect op de beide kordons.



- > Tik op «Knoopsgaten».
- > Selecteer een knoopsgat.
- > Selecteer de gewenste naaivoet en bevestig deze.
- > Leg de stof onder de naaivoet en zet de naaivoet omlaag.
- > Druk voorzichtig op het pedaal en begin met naaien. Geleid de stof losjes.
- > Controleer de balans tijdens het naaien en stel deze naar behoefte in.
- > Controleer het proeflapje en voer eventueel nog meer aanpassingen door.

9.7 Gleufbreedte van het knoopsgat

De breedte van de knoopsgatgleuf kan vóór het naaien worden ingesteld op 0,1 – 2,0 mm.



- > Tik op «Knoopsgaten».
- > Selecteer een knoopsgat.



- > Tik op «i-dialog».

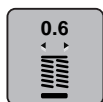

- > Tik op «Knoopsgatgleuf».
- > Draai de Multifunctionele knop boven of de «Multifunctionele knop onder» om de gewenste breedte van de knoopsgatgleuf in te stellen.

9.8 Knoopsgat lengte bepalen met knoopsgatsledevoet #3A



De knoop kan ook in het midden op de gele cirkel aan de linkerkant op het beeldscherm worden gelegd. Met de «Multifunctionele knop boven/onder» kan de gele cirkel worden vergroot of verkleind. Op deze wijze kan de diameter van de knoop worden bepaald.

Er worden automatisch 2 mm voor de knoopsgat lengte aan de diameter van de knoop toegevoegd. Als de diameter van de knoop bijvoorbeeld 14 mm is, wordt voor de knoopsgat lengte 16 mm berekend.

Voorwaarde:

- Knoopsgatsledevoet #3A is bevestigd.



- > Tik op «Knoopsgaten».
- > Selecteer een knoopsgat.



- > Tik op «i-dialoog».

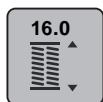

- > Tik op «Knoopsgat lengte instellen».
- > Draai de «Multifunctionele knop boven» of de «Multifunctionele knop onder» om de knoopsgat lengte aan te passen.

9.9 Knoopsgat lengte bepalen met knoopsgatvoet #3C

Met de knoopsgatvoet #3C moet de knoopsgat lengte worden bepaald met de stekentellerfunctie. De stekentellerfunctie is voor alle soorten knoopsgaten geschikt. Het linker knoopsgatkordon wordt vooruit, het rechter knoopsgatkordon wordt achteruit genaaid. Als aanpassingen aan de balans worden gemaakt, moet de stekentellerfunctie voor elk knoopsgat opnieuw worden opgeslagen.

Voorwaarde:

- Knoopsgatvoet #3C is bevestigd.



- > Tik op «Knoopsgaten».
- > Selecteer een knoopsgat.



- > Tik op «i-dialoog».



- > Tik op «Lengte met stekenteller programmeren».
- > Naai de gewenste knoopsgat lengte.
- > Zet de machine stil.

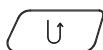

- > Druk op de toets «Achteruitnaaien» zodat de machine de onderste trens en de tweede kordon achteruitnaait.
- > Zet de machine op de hoogte van de eerste steek stil.
- > Druk opnieuw op de toets «Achteruitnaaien» zodat de machine de bovenste trens en de afhechtsteken naait.
 - De knoopsgat lengte blijft opgeslagen totdat de machine wordt uitgeschakeld en elk volgend knoopsgat wordt hetzelfde genaaid.

9.10 Knoopsgat automatisch naaien

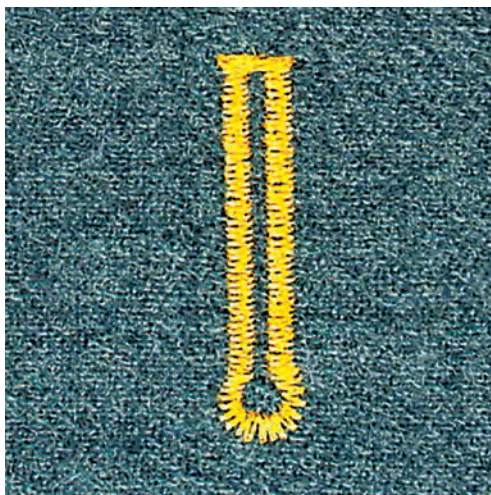
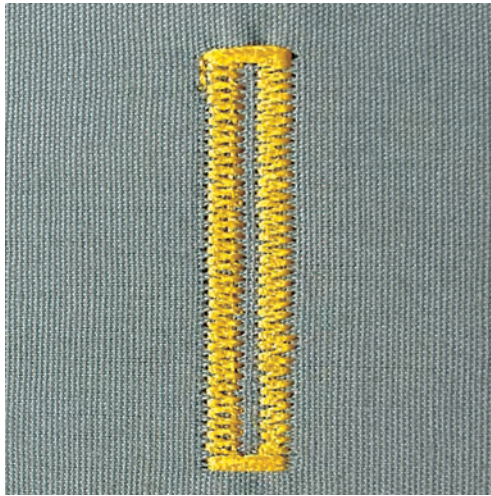

Bij gebruik van Knoopsgatsledevoet #3A wordt de lengte van het knoopsgat automatisch gemeten via de lens op de naaivoet. Het knoopsgat wordt exact gedupliceerd en de machine schakelt bij maximale lengte automatisch om. Knoopsgatsledevoet #3A is geschikt voor knoopsgaten van 4 – 31 mm, afhankelijk van het type knoopsgat. Knoopsgatsledevoet #3A moet plat op de stof liggen om de lengte exact te kunnen meten. Geprogrammeerde knoopsgaten worden allemaal even lang en even mooi.

Voorwaarde:

- Knoopsgatsledevoet #3A is bevestigd.



- > Tik op «Knoopsgaten».
- > Selecteer knoopsgat nr. 51 – 59, nr. 63 – 65 of nr. 67 – 70.
- > Naai de gewenste knoopsgatlengte.

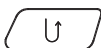

- > Druk op de toets «Achteruitnaaien» om de lengte te programmeren.



- > Druk op de toets «Start/Stop» of druk het pedaal in.
 - De machine naait het knoopsgat automatisch af. Alle volgende knoopsgaten worden automatisch in dezelfde lengte genaaid.

9.11 Ajourknoopsgat programmeren

Voorwaarde:

- Knoopsgatsledevoet #3A is bevestigd.



- > Tik op «Knoopsgaten».
- > Selecteer Ajourknoopsgat nr. 63.
- > Naai de gewenste knoopsgat lengte.

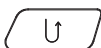

- > Druk op de toets «Achteruitnaaien» om de lengte te programmeren.
 - De machine naait het knoopsgat automatisch af. Alle volgende knoopsgaten worden automatisch in dezelfde lengte genaaid.

9.12 Handmatig 7-fase knoopsgat naaien met knoopsgatvoet #3C

De knoopsgat lengte wordt tijdens het naaien handmatig vastgelegd. Trens, ronding en afhechtsteken zijn voorgeprogrammeerd. De afzonderlijke fasen kunnen door scrollen met de pijltoetsen of door indrukken van de toets «Achteruitnaaien» worden geselecteerd.

Voorwaarde:

- Knoopsgatvoet #3C is bevestigd.



- > Tik op «Knoopsgaten».
- > Selecteer Standaardknoopsgat nr. 51.



- > Tik op «i-dialog».



- > Tik op «Lengte handmatig instellen».
 - Fase 1 op de display is voor knoopsgatbegin geactiveerd.
- > Naai de gewenste knoopsgat lengte.
 - Fase 2 is geactiveerd.



- > Stop bij de gewenste lengte van het knoopsgat of bij de lengtemarkering.
- > Tik op «Omlaag scrollen» om fase 3 weer te geven.
 - De machine naait rechte steken achteruit.
- > Stop bij knoopsgatbegin op de hoogte van de eerste steek.
- > Tik op «Omlaag scrollen» om fase 4 weer te geven.
 - De machine naait de bovenste trens en stopt automatisch.
- > Tik op «Omlaag scrollen» om fase 5 weer te geven.
 - De machine naait het tweede kordon.
- > Zet de machine op de hoogte van de laatste steek van het eerste kordon stil.

- > Tik op «Omlaag scrollen» om fase 6 weer te geven.
 - De machine naait de onderste trems en stopt automatisch.
- > Tik op «Omlaag scrollen» om fase 7 weer te geven.
 - De machine hecht af en stopt automatisch.

9.13 Handmatig 5-fase knoopgat naaien met knoopsgatvoet #3C

De knoopsgat lengte wordt tijdens het naaien handmatig vastgelegd. Trems, ronding en afhechsteken zijn voorgeprogrammeerd. De afzonderlijke fasen kunnen door scrollen met de pijltoetsen of door indrukken van de toets «Achteruitnaaien» worden geselecteerd.

Voorwaarde:

- Knoopsgatvoet #3C is bevestigd.



- > Tik op «Knoopsgaten».
- > Selecteer Afgerond knoopsgat met normale trems nr. 54.



- > Tik op «i-dialoog».



- > Tik op «Lengte handmatig instellen».
 - Fase 1 op de display is voor knoopsgatbegin geactiveerd.
- > Naai de gewenste knoopsgat lengte.
 - Fase 2 is geactiveerd.



- > Stop bij de gewenste lengte van het kordon of bij de lengtemarkering.
- > Tik op «Omlaag scrollen» om fase 3 weer te geven.
- > De machine naait de ronding of het oog en stopt automatisch.
- > Tik op «Omlaag scrollen» om fase 4 weer te geven.
 - De machine naait het tweede kordon achteruit.
- > Zet de machine op de hoogte van de eerste steek bij knoopsgatbegin stil.
- > Tik op «Omlaag scrollen» om fase 5 weer te geven.
 - De machine naait de bovenste trems en hecht automatisch af.



9.14 Knoopsgat met tornmesje opensnijden

- > Steek als extra veiligheidsmaatregel een kopspleid bij de trems in de stof zodat deze niet wordt doorgesneden.
- > Snij het knoopsgat met het tornmesje vanaf de uiteinden naar het midden toe open.

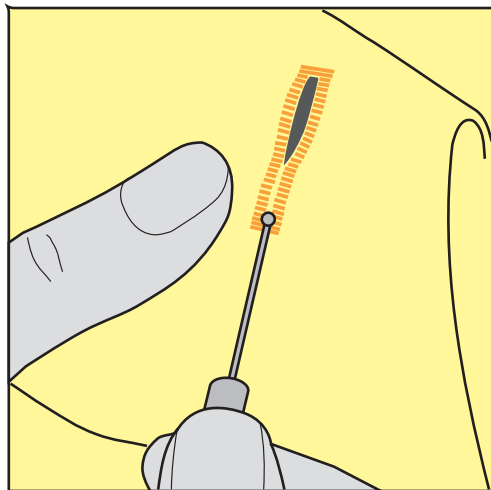

9.15 Knoopsgat met knoopsgatbeitel (optioneel accessoire) openen

- > Leg de stof met het knoopsgat op het houten blokje.

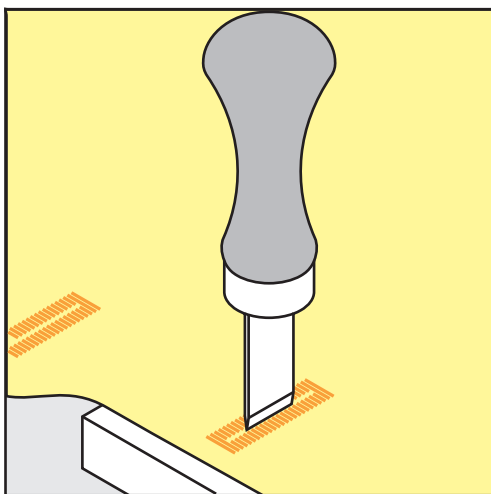

- > Zet de knoopsgatbeitel in het midden van het knoopsgat.
- > Druk de knoopsgatbeitel met de hand naar beneden.

9.16 Knoop aanzetten

Met het knoopaanzetprogramma kunnen knopen met 2 of 4 gaatjes of drukknoopen.

Aanbevolen naaiprogramma: Knoop-aanzetprogramma nr. 60

Aanbevolen naaivoet: Knoop-aanzetvoet #18

Alternatieve naaivoeten:

- Terugtransportvoet #1/1C
- Stopvoet #9
- Terugtransportvoet met transparante zool #34/34C

Steelhoogte aanpassen

Gebruik bij knopen op dikkere stoffen een grotere steelhoogte. De steelhoogte is de afstand tussen de knoop en de stof.

Naai knopen op dünnere stoffen of knopen die ter decoratie dienen, zonder steelhoogte aan.

LET OP! De steelhoogte kan alleen met knooпаanzetvoet #18 worden ingesteld.

- > Verwijder de schroef van de knooпаanzetvoet.
- > Schuif het palletje omhoog om het aan de dikte van de stof aan te passen.
- > Draai de schroef vast.

Knoop aanzetten

Voorwaarde:

- Steelhoogte is aangepast aan de dikte van de stof.
- Knoop-aanzetvoet #18 of een andere naaivoet is bevestigd.
- Bevestigde naaivoet is in de display geselecteerd.
- Transporteur staat omlaag.



- > Tik op «Knoopsgaten».
- > Selecteer Knoop-aanzetprogramma nr. 60.
- > Draai aan het handwiel tot de onderdraad naar boven komt.
- > **LET OP! Het knooпаanzetprogramma begint altijd bij het linkergaatje van het knoopsgat.**
Leg de knoop op de stof. Schuif knoop en stof onder de naald zodat de naald in het linkergaatje steekt. Bij een knoop met 4 gaatjes moet eerst het voorste paar gaatjes worden genaaid, vervolgens het achterste paar.
- > Zet de naaivoet omlaag.
- > Gebruik het handwiel om de eerste steken in het linkergaatje te maken.
- > Draai verder aan het handwiel totdat de naald naar het rechtergaatje gaat. Controleer daarbij of de naald naar het rechtergaatje wisselt. Stel indien nodig de steekbreedte met de bovenste multifunctionele knop in.
- > Houd de draden vast en druk op het pedaal.
 - De machine stopt automatisch zodra de knoop is aangezet.
- > Voer het knooпаanzetprogramma opnieuw uit om de knoop extra stevig vast te zetten.
- > Snijd de draden met de machine af. U kunt aan het naaiwerk uit de machine trekken en de draden met de hand afknippen. Trek de bovendraad naar onderen en knoop deze aan de onderdraad.

9.17 Oog naaien



Naai voor een betere stabiliteit het oogje 2 keer. Pas evtl. met de balans aan.

Voorwaarde:

- Terugtransportvoet #1C of Open borduurvoet #20C is bevestigd.



- > Tik op «Knoopsgaten».
- > Selecteer Oog met kleine zigzag nr. 61 of Oog met rechte steek nr. 62.
- > Draai aan de «Multifunctionele knop boven» of «Multifunctionele knop onder» om de grootte van het oogje te veranderen.
- > Naai het oogprogramma.
 - De machine stopt automatisch aan het einde van het oogprogramma.
- > Open het oog met een gaatjestang of een priem.

10 Quilten

10.1 Overzicht quiltsteken



Steken	Steeknummer	Naam	Beschrijving
	nr. 1301	Quilten, afhechtprogramma	Voor het afhechten van naadbegint en naadeinde met korte steken vooruit.
	nr. 1302	Quilten, rechte steek	Voor het met de machine quilten met rechte steek met 3 mm steeklengte.
	nr. 1303	Patchworksteek/Rechte steek	Voor het aan elkaar naaien van patchworkdelen met rechte steek met 2 mm steeklengte.
	nr. 1304 – nr. 1308	Handquiltsteek	Voor het naaien met monofilgaren om een handgenaaide steek te imiteren.
	nr. 1309 – nr. 1314	Festonsteek	Voor applicaties en het vastnaaien van decoratieve bandjes.
	nr. 1317 – nr. 1327 nr. 1329 – nr. 1330 nr. 1339 – nr. 1346 nr. 1363 – nr. 1371 nr. 1373 – nr. 1394	Decoratieve quiltsteek	Voor quilten, crazy patchwork, decoreren en verfraaien.
	nr. 1315	Kordonnaad	Voor applicaties.

Steken	Steeknummer	Naam	Beschrijving
	nr. 1316	Smalle blindzoom	Voor het onzichtbaar vastnaaien van applicaties.
	nr. 1331	Stipplingsteek/ Meandersteek	Voor imitaties van meandersteken.
	nr. 1332 – nr. 1338	Veersteek	Voor quilten, crazy patchwork, decoreren en verfraaien.

10.2 Afhechtprogramma Quilten

Voorwaarde:

- Terugtransportvoet #1C is bevestigd.



- > Tik op «Quiltsteken».
- > Selecteer Quilten, afhechtprogramma nr. 1301.
- > Druk op het pedaal.
 - De machine naait bij naaibegin automatisch 6 steken vooruit.

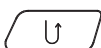

- > Naai de naad op de gewenste lengte.
- > Druk op de toets «Achteruitnaaien».
 - De machine naait automatisch 6 steken vooruit en stopt automatisch aan het einde van het afhechtprogramma.

10.3 Doorpitsteken naaien

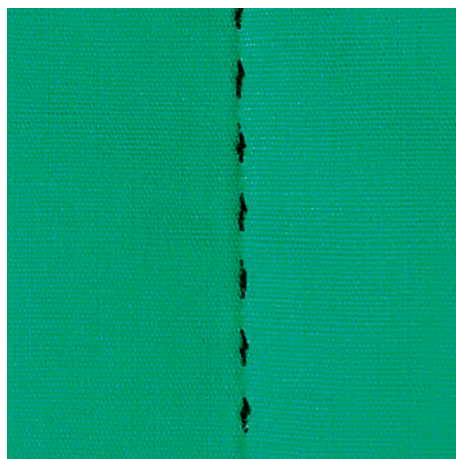

Handquiltsteken zijn geschikt voor alle stoffen en naaiprojecten die eruit moeten zien als met de hand genaaid. Gebruik voor de bovendraad monofilgaren en voor de onderdraad borduurgaren. Naai met een lage snelheid, zodat het monofilgaren niet breekt. Indien nodig, kan de bovendraadspanning en de balans aan het naaiproject en de gewenste quiltsteek worden aangepast.

Voorwaarde:

- Terugtransportvoet #1C is bevestigd.



- > Tik op «Quiltsteken».
- > Selecteer Handquiltsteek nr. 1304 – nr. 1308.
- > Pas indien nodig de bovendraadspanning en de balans aan het naaiproject en de gewenste quiltsteek aan.
- > Druk op het pedaal of op de toets «Start/Stop» om de machine te starten.

10.4 Quilten uit de vrije hand

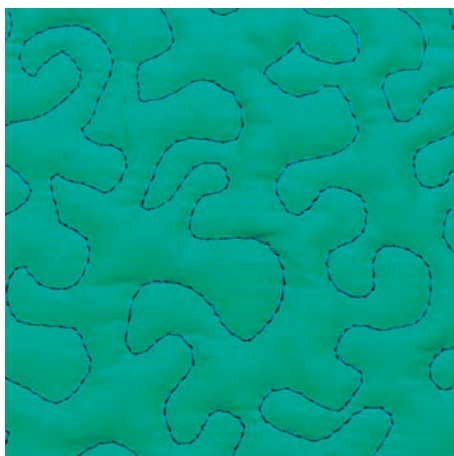

Het quilten uit de vrije hand en het stoppen zijn op hetzelfde vrije bewegingsprincipe gebaseerd. Bij meanderquilten worden oppervlakten met quiltsteken gevuld. De afzonderlijke quiltilijnen lopen rond en kruisen elkaar nooit.



- Draag quilthandschoenen met rubberen noppen om de stof gemakkelijker te leiden.
- Gebruik voor een optimaal resultaat de Spoelhuls met hoge draadspanning (optionele accessoire).
- Gebruik de aanschuiftafel en de kniehevel.
- U kunt het beste vanuit het midden naar buiten quilten en de stof met lichte, ronde bewegingen naar alle kanten geleiden tot het gewenste motief ontstaat.

Voorwaarde:

- De bovenkant van de quilt, het volumevlies en de onderkant van de quilt zijn goed op elkaar gespeld of geregen.
- Transporteur staat omlaag.
- Stopvoet #9 is bevestigd.



- > Tik op «Nuttige steken».
- > Selecteer Rechte steek nr. 1.
- > Pas de bovendraadspanning indien nodig aan.
- > Zet de naaldstand omlaag om verschuiven van de stof te voorkomen.
- > Druk op het pedaal of op de toets «Start/Stop» om de machine te starten.
- > Houd de stof met beide handen dicht bij de naaivoet vast, zodat met uw handen een soort borduurraam ontstaat. Zorg ervoor dat de naald niet meerdere keren direct na elkaar op deze positie steken maakt.
- > Stel een lagere borduursnelheid in om bij het quilten van hoeken een minimale steekafstand te garanderen.
- > Geleid de stof langzamer als de draad aan de bovenkant lussen vormt.
- > Geleid de stof sneller als zich aan de achterkant knopen vormen.

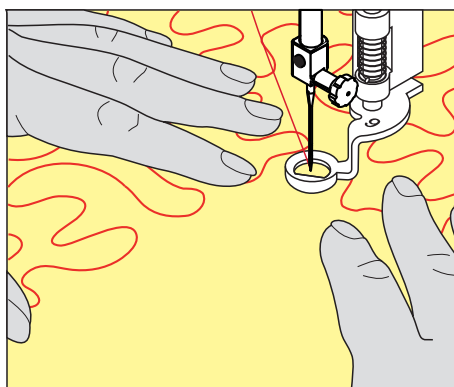

11 BERNINA SteekRegulator (BSR)

De BERNINA SteekRegulator zorgt bij het naaien uit de vrije hand - een techniek die steeds populairder wordt - voor een gelijkblijvende steeklengte, onafhankelijk van de beweging van de stof. Bij het naaien uit de vrije hand wordt elke steek met behulp van de BSR-voet even lang en ontstaat er een mooie steekvorming.

Zodra de BSR-voet is bevestigd en de transporteur omlaag is gezet, kan in de display van de machine de optie de gewenste modus worden geselecteerd. De BSR-voet kan zowel met de rechte steek als ook met de zigzagsteek worden toegepast.

De BSR-voet reageert op de beweging van de stof en bepaalt hierdoor de snelheid van de machine tot de maximaal mogelijke snelheid. Hierbij geldt: Hoe sneller de stof wordt bewogen, hoe hoger de snelheid van de machine.

Als de stof te snel wordt bewogen, hoort u een geluidssignaal. Het signaal kan in de «BSR»-display worden in- of uitgeschakeld. Het signaal kan ook in het setup-programma worden in- of uitgeschakeld.

11.1 BSR-modus 1

De BSR-functie kan met het pedaal of de toets «Start/Stop» worden gestuurd. Start de BSR-modus. Het rode lampje aan de naaivoet brandt. Door de stof te bewegen, naait de machine sneller. Als de stof niet meer wordt bewogen, kan op dezelfde plaats worden afgehecht, zonder dat op een extra toets gedrukt hoeft te worden. Bij het gebruik van het pedaal of de toets «Start/Stop» wordt de BSR-modus 1 niet automatisch gedeactiveerd.

11.2 BSR-modus 2

De BSR-functie kan met het pedaal of de toets «Start/Stop» worden geactiveerd. De machine start alleen, als op het pedaal of op de toets «Start/Stop» wordt gedrukt en de stof gelijktijdig wordt bewogen. Zonder stoftransport wordt de BSR2-modus na ong. 7 seconden uitgeschakeld. Het rode lampje aan de voet gaat uit (alleen als met de toets «Start/Stop» wordt gewerkt). Als u met het pedaal werkt, gaat het rode lampje niet uit.

11.3 BSR-modus 3

BSR-modus 3 is de modus voor stikken. In de stikmodus kunt u kiezen uit 2 steeklengtes:

- SPI 2: 2 steken per inch
- SPI 4: 4 steken per inch

11.4 BSR-functie met rechte steek nr. 1

Met deze functie kunt u met een rechte steek en een ingestelde steeklengte tot 4 mm uit de vrije hand quilten. De ingestelde steeklengte blijft, onafhankelijk van de beweging van de stof, binnen een bepaalde snelheid onveranderd.

11.5 BSR-functie met zigzagsteek nr. 2

De zigzagsteek wordt bijv. voor garenschilderen gebruikt. De ingestelde steeklengte is tijdens het naaien met de zigzagsteek weliswaar **niet** gelijkblijvend, de BSR-functie vereenvoudigt echter de toepassing.

11.6 Naaivoorbereiding voor het quilten

BSR-naaivoet bevestigen

Voorwaarde:

- De machine is uitgeschakeld.

LET OP

Lens van de BSR-voet is vervuild

De machine herkent de BSR-voet niet.

> Maak de lens met een zachte, iets vochtige doek schoon.

> Vervissel de naaivoet.

> Steek de kabel van de BSR-voet in de aansluiting van de BSR (1).



> Zet de machine aan.

- De BSR-display verschijnt en BSR-modus 1 is geactiveerd.

Naaivoetzool verwisselen

LET OP

Lens van de BSR-voet is vervuild

De machine herkent de BSR-voet niet.

> Maak de lens met een zachte, iets vochtige doek schoon.

> Zet de naald omhoog.

> Zet de BSR-voet omhoog.

> Zet de machine uit en trek de stekker uit het stopcontact van het stroomnet.

> BSR-voet van de machine verwijderen.

> Druk de beide knopjes van de BSR-voet naar elkaar toe.

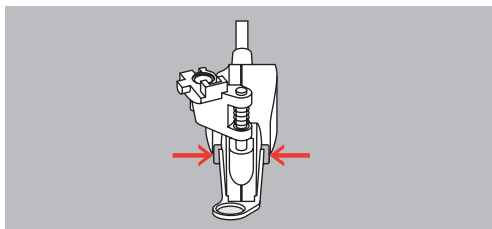

> Trek de naaivoetzool naar onder uit de geleider.

> Schuif de nieuwe naaivoetzool naar boven in de geleider tot hij vastzit.

> Bevestig de BSR-voet.

11.7 BSR-modus toepassen

De BSR-functie kan met het pedaal of de toets «Start/Stop» worden aangestuurd.

Start met het pedaal: Het pedaal moet tijdens het quilten worden ingedrukt. De machine loopt in BSR-modus 1 door totdat het pedaal wordt losgelaten, ook als de stof niet wordt bewogen.

Als het quilten in BSR-modus 2 wordt gestopt, naait de machine afhankelijk van de naaldstand één steek door en stopt deze met de naaldstand omhoog.

Voorwaarde:

- Aanschuiftafel is bevestigd.
- Kniehevel is bevestigd.

> Zet de transporteur omlaag.

> Stel de gewenste BSR-modus in.



> Druk opnieuw op de toets «Start/Stop» of druk het pedaal in.

> Druk om de BSR-modus te starten opnieuw op de toets «Start/Stop» of druk opnieuw het pedaal in en houd het ingedrukt.

– Op de BSR-voet brandt een rood lampje.

> Beweeg de stof om de snelheid van de machine in de BSR-modus te controleren.



> Druk opnieuw op de toets «Start/Stop» of laat het pedaal los om de BSR-modus te stoppen.

– De BSR-modus stopt en het rode lampje op de naaivoet gaat uit.

> Tik op «BSR-modus» om de BSR-modus uit te schakelen en zonder automatische steeklengtes te quilten.



11.8 Afhechten

Afhechten in BSR-modus 1 met de toets "Start/Stop"

Voorwaarde:

- De BSR-voet is bevestigd en op de machine aangesloten.
- De BSR-display is geopend en BSR-modus 1 is actief.

> Zet de transporteur omlaag.

> Zet de naaivoet omlaag.



> Druk 2x op de toets «Naaldstand boven/onder».

– De onderdraad wordt omhoog gehaald.

> Houd boven- en onderdraad vast.



> Druk op de toets «Start/Stop».

– De BSR-modus wordt gestart.

> Naai 5 – 6 afhechsteken.



> Druk op de toets «Start/Stop».

– De BSR-modus wordt gestopt.

> Knip de draden af.

Afhechten in BSR-modus 2

Voorwaarde:

- De BSR-voet is bevestigd en op de machine aangesloten.
- De BSR-display is geopend en BSR-modus 2 is actief.

- > Zet de naaivoet omlaag.
- > Tik op «i-dialoog».



- > Tik op «Afhechten».



- > Druk het pedaal in of druk op de toets «Start/Stop».



Door de stof te bewegen, worden enkele korte steken genaaid. Daarna is de ingestelde steeklengte geactiveerd en wordt de afhechtfunctie automatisch uitgeschakeld.

11.9 Functie KickStart gebruiken

Met de functie KickStart is het mogelijk om te quilten zonder het pedaal ingedrukt te houden.

Voorwaarde:

- De BSR-voet is bevestigd en op de machine aangesloten.
- Het BSR-display is geopend en er is een BSR-modus actief.



- > Tik op «KickStart».
 - De KickStart-display verschijnt. De geselecteerde BSR-modus wordt weergegeven.
- > Druk het pedaal **kort** met de hiel in om de machine te starten.
 - Zodra de stof wordt bewogen, begint de machine te naaien met de geselecteerde instellingen.
- > Druk het pedaal opnieuw kort met de hiel in om de machine te stoppen.
 - De machine stopt, maar de functie KickStart blijft actief.
- > Tik op de display of druk het pedaal aan de voorkant in om de functie KickStart te beëindigen.
 - De BSR-display wordt weergegeven.
 - De functie KickStart is uitgeschakeld.
 - De voor de hieldruk geprogrammeerde functie is actief.

Tips

- Zo lang de functie KickStart actief is, is de voor de hieldruk geprogrammeerde functie uitgeschakeld. De hieldruk dient dan alleen voor het starten en stoppen van de machine.
- De functie KickStart wordt direct beëindigd wanneer door de actieve controlefunctie een fout wordt gemeld (bijvoorbeeld draad gebroken of spoel leeg).
- De functie KickStart wordt direct beëindigd wanneer het snoer van het pedaal wordt losgekoppeld.
- Als in de BSR-modi niet wordt genaaid, wordt na 7 seconden de stand-bymodus ingeschakeld. Beëindig de stand-bymodus door opnieuw met de hiel op het pedaal te drukken.
- Als er na 60 seconden niet is genaaid, wordt de functie KickStart automatisch beëindigd. De KickStart-display verdwijnt.

12 My BERNINA Borduren



12.1 Overzicht borduurmodule









- | | | | |
|---|---------------------------------------|---|------------------------|
| 1 | Borduurarm | 3 | Geleiders voor machine |
| 2 | Koppeling voor borduurraambevestiging | 4 | Machineaansluiting |

12.2 Accessoires in het leveringspakket van de borduurmodule

Overzicht accessoires borduurmodule

Afbeelding	Naam	Toepassing
	Druppelvormige naaivoet #26	Voor borduren, stoppen en quilten uit de vrije hand.
	Groot, ovaal borduurraam	Voor het borduren van grote borduurmotieven of combinaties van motieven tot 145 x 255 mm (5,70 x 10,04 in). Incl. sjabloon voor de exacte positionering van de stof.

Afbeelding	Naam	Toepassing
	Middelgroot borduurraam	<p>Voor het borduren van middelgrote borduurmotieven tot 100 x 130 mm (3,94 x 5,12 in).</p> <p>Incl. sjabloon voor de exacte positionering van de stof.</p>
	Klein borduurraam	<p>Voor het borduren van kleine borduurmotieven tot 72 x 50 mm (2,83 x 1,97 in).</p> <p>Voor het borduren met de vrije arm van gesloten naaiprojecten zoals mouwen, broekspijpen of sokken.</p> <p>Incl. sjabloon voor de exacte positionering van de stof.</p>
	USB-verbindingkabel	Voor de gegevensoverdracht tussen computer en machine.
	Assortiment borduurnaalden	Voor borduren.
	Houder voor borduursjablonen	Voor het plaatsen en verwijderen van borduurpatronen in het borduurraam.
	Spoelnetje	Voor het gelijkmatig afwikkelen van glad garen van de garenspeel, zoals nylon, rayon, zijde of metallic.

12.3 Overzicht gebruikersinterface

Overzicht functies/weergaven



- | | | | |
|---|---|---|------------------------|
| 1 | «Bovendraadspanning» | 5 | «Steekplaatselectie» |
| 2 | «Naaldselectie» | 6 | «Transporteurweergave» |
| 3 | «Naaivoetindicator/Naaivoetselectie» | 7 | «Onderdraad» |
| 4 | «Borduurraamweergave/Borduurraamselectie» | | |

Overzicht systeeminstellingen



- | | | | |
|---|-------------------|---|----------------------------|
| 1 | «Home» | 5 | «Help» |
| 2 | «Setup-programma» | 6 | «Eco-modus» |
| 3 | «Tutorial» | 7 | «Instellingen verwijderen» |
| 4 | «Naaigids» | | |

Overzicht keuzemenu Borduren



- | | | | |
|---|------------|---|-------------------|
| 1 | «Keuze» | 3 | «Kleurinformatie» |
| 2 | «Bewerken» | 4 | «Borduren» |

12.4 Belangrijke borduurinformatie

Bovendraad

Het is belangrijk borduurgaren van uitstekende kwaliteit te gebruiken (merkgaren), zodat u een optimaal resultaat krijgt en het risico van draadbreek of onregelmatige steekvorming zo gering mogelijk is.

Het borduurwerk krijgt vooral een mooi effect als voor de bovendraad fijn glansborduurgaren wordt gebruikt. Veel garenfabrikanten bieden een groot assortiment garensoorten en kleuren aan.

- Hoogglanzend polyester is een duurzaam, breukvast en kleurecht garen, dat voor alle soorten borduurwerk is geschikt.
- Viscose is een fijne, natuurlijke vezel met zijdeachtige glans, dat voor fijn borduurwerk, dat niet veel te lijden heeft, geschikt is.
- Metallic garen is dun tot middeldik glanzend garen, dat voor speciale effecten in het borduurwerk geschikt is.
- Bij metallic garen moet de automatische draadafsnijder worden gedeactiveerd en ook de andere draadafsnijders mogen niet worden gebruikt, omdat de messen anders zeer snel kunnen verslijten.
- Bij het gebruik van metallic garen moet de snelheid en de bovendraadspanning worden verminderd.



Onderdraad

Meestal wordt bij het borduren een zwarte of witte onderdraad gebruikt. Als beide kanten van de stof er hetzelfde moeten uitzien, moet de boven- en onderdraad van dezelfde kleur zijn.

- Bobbin Fill is een hele zachte en lichte polyester, dat goed als onderdraad geschikt is. Dit speciale garen zorgt voor een gelijkblijvende draadspanning en voor een optimale verstrengeling van de boven- en onderdraad.
- Stop- en borduurgaren zijn fijne gemercentreerde katoenen garens die geschikt zijn voor borduursels op katoenen stoffen.



Keuze van het borduurmotief

Eenvoudige borduurmotieven met een gering stekenaantal zijn geschikt voor borduurwerk op fijne stoffen. Dicht geborduurd motieven, bijvoorbeeld motieven met veel kleurwisselingen en richtingswijzigingen, zijn geschikt voor middelzware en zware stoffen.

Selectie van het borduurbestandsformaat

Borduurmotieven kunnen alleen door de BERNINA borduurmachine worden gelezen, wanneer ze met de BERNINA borduursoftware zijn gemaakt en als .EXP-bestand zijn geëxporteerd. Behalve het eigenlijke borduurbestand worden ook een .BMP-bestand en een .INF-bestand gegenereerd. Het .BMP-bestand bevat een voorbeeld van het borduurmotief en het .INF-bestand bevat informatie over de kleuren garen.

Opmerking: als het .INF-bestand ontbreekt, wordt het borduurmotief niet met de correcte garenkleuren, maar alleen met standaardkleuren weergegeven. In dat geval kunnen de kleuren handmatig in het kleurenoverzicht van het motief op de machine worden ingevoerd.

Bovendien kunnen de volgende bestandsindelingen door de machine worden gelezen: .SEW, .PES, .PEC, .XXX, .PCS, .JEF en .DST. BERNINA International AG geeft geen garantie, dat borduurmotieven die niet met een BERNINA borduursoftwareprogramma zijn gemaakt of geconverteerd, correct worden gelezen en geborduurd.

Proeflapje

Een proeflapje moet altijd met een stukje van de originele stof worden gemaakt en met dezelfde vlieseline worden verstevigd die u later gaat gebruiken. Gebruik ook dezelfde kleuren, garensorten en naalden als voor het uiteindelijke borduurproject.

Grootte van het borduurmotief

Borduurmotieven kunnen in de borduurmachine of op uw PC met de BERNINA borduursoftware (optioneel accessoire) worden vergroot of verkleind. De resultaten zijn het mooist, als de motieven niet meer dan 20% worden vergroot of verkleind.

Motieven van andere producenten borduren

BERNINA adviseert om borduurmotieven met een andere bestandsindeling via het gratis programma «ART-Link» op de machine of een USB-stick te laden. Met «ART-Link» wordt het borduurmotief correct gelezen en geborduurd. «ART-Link» kan via www.bernina.com/artlink gratis worden gedownload.

Basissteken

Basissteken vormen de ondergrond voor een motief en zorgen voor stabilisatie en vormgeving van de stof waar u op borduurt. Ze zorgen er ook voor, dat de steken van een borduurmotief niet te diep in de vezels of de pool van de stof wegzakken.

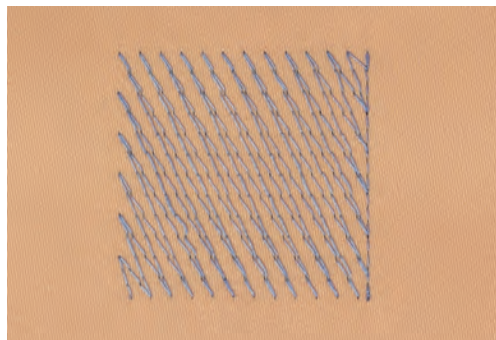

Satijn- of bladsteek

De naald steekt afwisselend aan de ene en de andere kant in de stof, zodat het motief met een zeer dichte zigzag wordt bedekt. Satijnsteken zijn geschikt voor het vullen van smalle en kleine vormen. Ze zijn niet geschikt voor het vullen van grote oppervlakten, omdat lange steken te los zijn en de stof niet goed bedekken. Bovendien bestaat het gevaar dat bij te lange steken de draden ergens blijven hangen en het borduurwerk wordt beschadigd.

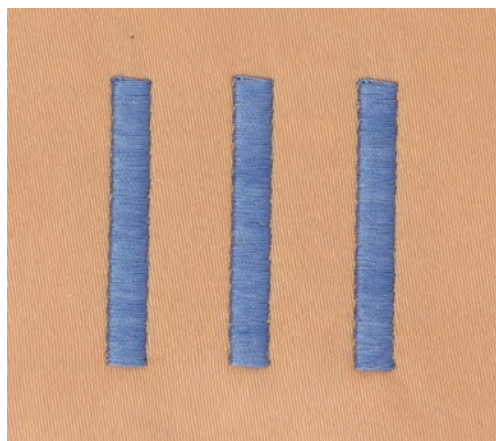

13 Borduurvoorbereidingen

13.1 Borduurmodule aansluiten

LET OP

Borduurmodule transporteren

Beschadiging aan de aansluiting van de borduurmodule en de machine.

> Verwijder de borduurmodule van de machine voordat deze wordt getransporteerd.

Voorwaarde:

- De aanschuiftafel mag niet bevestigd zijn.
- > Zet de borduurmodule en de machine op een stabiele, platte ondergrond.
- > Let erop, dat de borduurarm vrij kan bewegen.
- > Til de borduurmodule aan de linkerkant op.
- > Schuif de borduurmodule voorzichtig van links naar rechts in de borduurmodule-aansluiting van de machine (1).



> Verwijder de borduurmodule door deze aan de linkerkant op te tillen en voorzichtig naar links weg te trekken.



13.2 Machine voorbereiden

Transporteur omlaagzetten

- > Druk op de toets «Transporteur boven/onder».



Borduurmotief selecteren

Alle borduurmotieven kunnen direct worden geborduurd of kunnen met behulp van verschillende functies worden veranderd. Alle borduurmotieven vindt u aan het einde van de handleiding. Bovendien kunnen borduurmotieven worden geladen uit het persoonlijke geheugen of van een BERNINA USB-stick.



- > Tik op «Home».



- > Tik op «Borduurmodus».
- > Selecteer een alfabet, borduurmotief of persoonlijk borduurmotief uit een van de mappen.

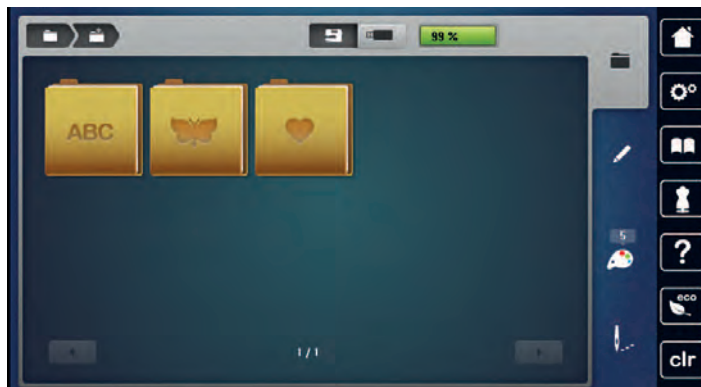

13.3 Borduurvoet

Borduurvoet bevestigen

- > Zet de naald omhoog.
- > Zet de naaivoet omhoog.
- > Zet de machine uit en trek de stekker uit het stopcontact van het stroomnet.

- > Duw de bevestigingshendel naar boven.



- > Neem de naaivoet weg.
- > Schuif de borduurvoet van onderen aan de houder.
- > Duw de bevestigingshendel naar beneden.

Borduurvoet op de gebruikersinterface selecteren

Na bevestiging van de juiste borduurvoet (borduurvoet #26, meegeleverde optionele accessoire) kunt u dit selecteren en op de machine opslaan. Daarnaast worden alternatieve naaivoeten weergegeven die voor het geselecteerde steekmotief gebruikt kunnen worden.

- > Zet de machine aan.
- > Selecteer een borduurmotief.
- > Tik op «Naaivoetindicator/Naaivoetsselectie».
- > Selecteer de bevestigde borduurvoet.



13.4 Naald en steekplaat

Borduurnaald bevestigen



Borduurnaalden van het type 130/705 H-SUK hebben een groot rond oog en zijn iets afgerond. Dit helpt tegen het afslijten van het garen, vooral bij het gebruik van rayon garen en katoenen garen. Afhankelijk van het borduurgaren zijn naalden van het type nr. 70-SUK tot nr. 90-SUK geschikt.

- > Zet de naald omhoog.
- > Zet de machine uit en trek de stekker uit het stopcontact van het stroomnet.
- > Verwijder de bevestigde borduurvoet.

- > Draai de bevestigingsschroef van de naald met de grijze Torx schroevendraaier los.



- > Trek de naald naar beneden.
- > Houd de nieuwe naald met de platte kant naar achteren vast.
- > Schuif de naald naar boven tot hij niet verder kan.
- > Draai de bevestigingsschroef met de grijze Torx schroevendraaier vast.

Borduurnaald op de gebruikersinterface selecteren

Na het verwisselen van de naald kan worden gecontroleerd of deze met de geselecteerde steekplaat kan worden gebruikt.



- > Tik op «Naaldselectie».
- > Selecteer de bevestigde naald.



- Als de geselecteerde naald in combinatie met de steekplaat geschikt is, kunt u met borduren beginnen.
- Als de geselecteerde naald in combinatie met de steekplaat niet geschikt is, wordt het starten van de machine automatisch verhinderd.

Naaldsoort en naalddikte kiezen

Praktische herinneringsfunctie: Het is mogelijk om naaldtype en naalddikte ook op de machine op te slaan zodat er geen informatie verloren gaat. Zo kunt u het opgeslagen naaldtype en de opgeslagen naalddikte op elk moment bekijken.



- > Tik op «Naaldselectie».



> Tik op «Informatie over naalden».



- > Selecteer naaldtype (1) van de bevestigde naald.
- > Selecteer naalddikte (2) van de bevestigde naald.

Steekplaat bevestigen

De steekplaat (CutWork/Stiksteek, meegeleverde optionele accessoire) heeft een klein naaldgat. De draad wordt hierdoor beter in het gat getrokken en de verstregeling van boven- en onderdraad wordt geoptimaliseerd. Dit resulteert in een mooie steekvorming.

- > Druk op de toets «Transporteur boven/onder» om de transporteur omlaag te zetten.



- > Zet de machine uit en trek de stekker uit het stopcontact van het stroomnet.
- > Verwijder de naald.
- > Verwijder de naaivoet.
- > Druk de steekplaat bij de markering rechtsachter naar beneden tot deze weggantelt.



- > Verwijder de steekplaat.
- > Plaats de openingen van de nieuwe steekplaat (Stiksteek-/CutWorksteekplaat) boven de overeenkomstige geleidingspinnen en druk de steekplaat omlaag totdat deze vastklikt.

Steekplaat op de gebruikersinterface selecteren

Na het verwisselen van de steekplaat kan worden gecontroleerd of deze met de geselecteerde naald kan worden gebruikt.



- > Tik op «Steekplaatselectie».
- > Selecteer de eerder bevestigde steekplaat.



- Als de geselecteerde steekplaat in combinatie met de naald geschikt is, kan met naaien worden gestart.
- Als de geselecteerde steekplaat in combinatie met de naald niet geschikt is, wordt een foutmelding weergegeven en wordt het starten van de machine automatisch verhinderd.

Onderdraad omhooghalen

De machine moet gereed zijn om te borduren om de onderdraad omhoog te halen. De onderdraad kan in één keer voor een handmatige afhechting worden omhooggehaald. Als u afhechtsteken wilt maken, kunt u het beste de afhechtsteken in het setup-programma uitschakelen.



- > Houd de bovendraad vast.
- > Druk op de toets «Naaivoet boven/onder».
 - De onderdraad wordt automatisch omhooggehaald.

13.5 Borduurraam

Overzicht borduurraamselectie



- 1 Borduurraam kiezen

Borduurraam selecteren

U krijgt het beste borduurresultaat wanneer een zo klein mogelijk borduurraam passend bij het borduurmotief wordt gekozen.

Het borduurmotief heeft een voorgeprogrammeerde grootte die wordt weergegeven.

Voorwaarde:

- Borduurmotief is geselecteerd.
- > Tik op «Borduurraamweergave/Borduurraamselectie».
 - De machine selecteert automatisch het optimale borduurraam voor de grootte van het borduurmotief. Mocht het voorgeprogrammeerde borduurraam niet voorhanden zijn, kan een ander gewenst borduurraam worden geselecteerd. Als een borduurraam wordt bevestigd, dat niet met het voorgeprogrammeerde overeenstemt, geldt het bevestigde borduurraam als geactiveerd en wordt het borduurmotiefoppervlak overeenkomstig aangepast.
- > Selecteer het gewenste borduurraam.



Scheurvlijs

Door gebruik van borduurvlijs krijgt het project meer stabiliteit. Scheurvlijs is vooral geschikt voor alle gewezen materialen en niet-rekbaar materiaal. Er kunnen 1 – 2 lagen worden gebruikt. Borduurvlijs is in verschillende diktes verkrijgbaar. Bij grote borduuroppervlakten blijft het borduurvlijs onder het borduurgaren vastzitten. Het borduurvlijs wordt met plakspray aan de achterkant van de stof bevestigd. Na het borduren wordt het overtollige borduurvlijs voorzichtig weggescheurd.

Knipvlijs

Door het gebruik van borduurvlijs krijgt het project meer stabiliteit. Knipvlijs is geschikt voor alle rekbare materialen. Er kunnen 1 – 2 lagen worden gebruikt. Borduurvlijs is in verschillende diktes verkrijgbaar. Bij grote borduuroppervlakten blijft het borduurvlijs onder het borduurgaren vastzitten. Het borduurvlijs wordt met plakspray aan de achterkant van de stof bevestigd. Na het borduren wordt het overtollige borduurvlijs voorzichtig weggeknipt.

Plakspray

Het gebruik van plakspray is vooral raadzaam bij alle rekbare en gladde materialen en gebreide stoffen. Het verhindert, dat de stof verschuift of vervormt. Applicaties kunnen met behulp van plakspray exact worden bevestigd. Plakspray mag niet in de buurt van de machine worden gebruikt om vervuiling te voorkomen.

- > Spuit een beetje plakspray op een afstand van 25 – 30 cm (9 – 12 inch) op het borduurvlijs.
- > Leg de stof en het borduurvlijs helemaal glad op elkaar en druk beide lagen vast.
- > Bevestig kleine patroondelen, zoals broekzakken of kragen, op het borduurvlijs.
- > Om een afdruk te vermijden, bijvoorbeeld bij badstof of fleece, moeten niet de patroondelen, maar het borduurvlijs met plakspray worden bespoten en in het borduurraam worden gespannen.
- > Fixeer de patroondelen die geborduurd moeten worden.
- > Verwijder lijmrestjes voordat de machine wordt gestart.

Verstevigingspray

Verstevigingspray geeft fijne, los gewezen materialen extra steun. Onder de stof moet altijd een extra laagje vlijs worden gebruikt.

- > Spuit verstevigingspray op de stof.
- > Laat de stof goed drogen en strijk deze eventueel met het strijkijzer droog.

Plakvlies

Plakvlies is in verschillende diktes verkrijgbaar. Het is raadzaam om plakvlies te gebruiken dat gemakkelijk kan worden verwijderd. Plakvlies is geschikt voor alle stoffen die snel vervormen, bijvoorbeeld rekbare stoffen zoals tricot of jersey.

- > Strijk het vlies met een warm strijkijzer op de achterkant van de stof.

Zelfklevend vlies

Zelfklevend vlies is geschikt voor stoffen zoals jersey en zijde en borduurprojecten die niet in een borduurraam kunnen worden gespannen.

- > Span het vlies in het borduurraam, zodat de papieren kant naar boven ligt.
- > Scheur het papier met een schaar in om het bij het gedeelte, dat in het borduurraam komt te liggen, te kunnen verwijderen.
- > Leg de stof op de zelfklevende kant van het vlies en druk hem vast.
- > Verwijder lijmrestjes voordat de machine wordt gestart.

Wateroplosbaar vlies



Span bij vrijstaand borduurwerk 1 - 3 lagen wateroplosbaar vlies in het borduurraam. Omdat het motief niet op stof wordt geborduurd, blijft uiteindelijk alleen het met garen geborduurde motief over. De borduurmotieven moeten in ieder geval met korte steken zijn verbonden, anders laten de afzonderlijke motieven los uit het complete borduurmotief.

Wateroplosbaar borduurvlies is geschikt voor dunne stoffen, waarbij andere steunstoffen zouden doorschijnen, en voor kantborduurwerk. De steunstof kan na het borduren met water worden uitgewassen. De steunstof beschermt hoogpolige stoffen, zodat bijvoorbeeld de lusjes van badstof niet worden beschadigd. Met dit materiaal wordt vermeden, dat het garen in de stof zinkt of dat lusjes tussen het borduurwerk doorsteken.

- > Leg het borduurvlies op de achterkant van de stof.
- > Fixeer het borduurvlies indien nodig met plakspray.
- > Verstevig hoogpolige stoffen aan de goede kant ook met de passende steunstof en rijg deze eventueel met een paar steekjes vast.
- > Span alle lagen samen in het borduurraam.
- > Was het borduurmotief na het borduren uit en leg dit plat neer om te drogen.

Borduurraam voorbereiden

Het borduurraam bestaat uit een buiten- en binnenraam. Bij elk borduurraam hoort een passende borduursjabloon. Het borduurbereik wordt door een raster met vierkantjes van 1 cm aangegeven. Het middelpunt en de hoekpunten van de middellijnen zijn van gaatjes voorzien. De gewenste markeringen kunnen op het materiaal worden overgebracht.

- > Markeer het middelpunt van het borduurmotief met een wateroplosbare stift op de stof.

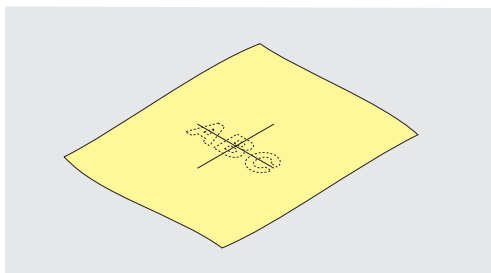

- > Maak het buitenste borduurraam los.
- > Neem het binnenraam weg.
- > Let erop, dat de pijlmarkeringen op beide ramen bij het monteren op elkaar afgestemd zijn.

- > Bevestig de borduursjabloonhouder.
- > Leg de borduursjabloon zodanig in het binnenraam, dat de naam BERNINA aan de voorkant bij de pijlmarkering ligt.

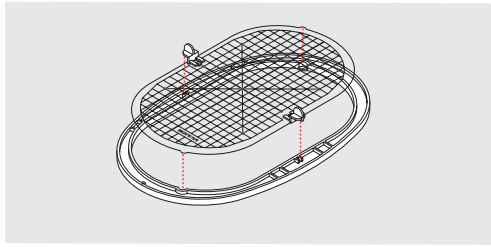

- > Leg de stof onder het binnenraam.
- > Zorg ervoor, dat het middelpunt van het borduurmotief en het middelpunt van de borduursjabloon op elkaar liggen.
- > Leg de stof en het binnenraam zodanig op het buitenraam, dat de pijlmarkeringen van de beide ramen op elkaar afgestemd zijn.

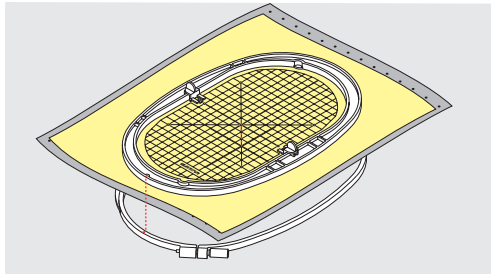

- > Duw de beide ramen in elkaar, maar let erop, dat de stof niet verschuift.
- > Span de stof strak in het borduurraam.
- > Draai de sluiting vast.
- > Neem de borduursjabloonhouder met behulp van de sjabloonhouder uit het borduurraam.
- > Wanneer u het binnenraam in het buitenraam duwt, zorg er dan voor dat het binnenraam inclusief stof tot 1 mm naar onderen uitsteekt om geen krassen te maken op de vrije arm.

Borduurraam bevestigen

- > Zet de naald omhoog.
- > Zet de borduurvoet omhoog.
- > Houd het borduurraam met de goede kant van de stof naar boven en de borduurraamkoppeling naar links vast.
- > Schuif het borduurraam onder de borduurvoet.
- > Druk de knoppen (1) van de koppeling naar elkaar toe.
- > Houd het borduurraam (2) boven de koppeling van de borduurarm.
- > Druk het borduurraam naar beneden tot het vastzit.

- > Laat de knoppen (1) los.

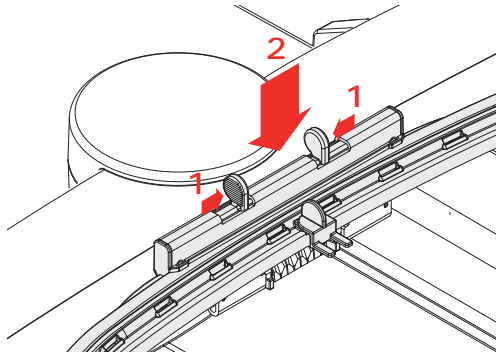

- > Druk de knoppen van de koppeling naar elkaar toe om het borduurraam te verwijderen.
- > Neem het borduurraam weg.

Overzicht borduurfuncties



- | | |
|---|---|
| 1 «Borduurraam ten opzichte van de naald centreren» | 4 «Rooster aan/uit» |
| 2 «Borduurraam naar achteren verplaatsen» | 5 «Motiefmidden» |
| 3 «Borduurraam naar links verplaatsen» | 6 «Virtuele plaatsing»
(wordt door scrollen zichtbaar) |

Borduurraam t.o.v. de naald centreren

Als de naald in de buurt van het borduurraam staat, kan de bovendraad gemakkelijker worden ingeregen wanneer het borduurraam wordt verschoven.



- > Tik op «Borduurraamweergave/Borduurraamselectie».



- > Tik op «Borduurraam ten opzichte van de naald centreren».
- > Rijg de bovendraad in.



- > Druk op de toets «Start/Stop» om het borduurraam naar de laatste positie terug te zetten.

Borduurraam naar achteren verschuiven

Om de onderdraadspoel gemakkelijker te kunnen verwisselen, is het raadzaam het borduurraam voor het inrijgen naar achteren te verschuiven. Op deze wijze kan het grijperdeksel gemakkelijker worden geopend.



> Tik op «Borduurraamweergave/Borduurraamselectie».



> Tik op «Borduurraam naar achteren verplaatsen».
> Rijk de onderdraad in. (zie pagina 46)



> Druk op de toets «Start/Stop» om het borduurraam naar de laatste positie terug te zetten. Trek de bovendraad eventueel terug.

Borduurmodule voor de naaimodus verschuiven

De borduurmodule kan zodanig worden geplaatst, dat ook wanneer deze is aangesloten alle soorten projecten kunnen worden genaaid.



> Tik op «Borduurraamweergave/Borduurraamselectie».
> Borduurraam verwijderen.

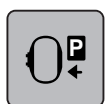

> Tik op «Borduurraam naar links verplaatsen».



> Tik op «Home».



> Tik op «Naaimodus».

Rooster aan/uit

Door de weergave van het middelpunt van het borduurraam en het raster met hulplijnen kan het borduurmotief nauwkeuriger worden geplaatst.



> Tik op «Borduurraamweergave/Borduurraamselectie».

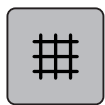

> Tik op «Rooster aan/uit» om het middelpunt van het borduurraam op de display weer te geven.
> Tik opnieuw op «Rooster aan/uit» om het raster met de hulplijnen weer te geven.
> Tik opnieuw op «Rooster aan/uit» op het middelpunt van het raam en het raster met de hulplijnen te verbergen.

Middelpunt borduurmotief

Het borduurraam wordt zodanig gepositioneerd dat de naald zich precies boven het middelpunt van het borduurmotief of boven het begin van het motief bevindt.



> Tik op «Borduurraamweergave/Borduurraamselectie».



> Tik op «Motiefmidden» om het borduurraam zodanig te positioneren dat de naald zich precies boven het middelpunt van het borduurmotief bevindt.
> Tik opnieuw op «Motiefmidden» om het borduurraam zodanig te positioneren dat de naald zich precies boven het begin van het motief bevindt.

14 Setup-programma

14.1 Borduurinstellingen in het setup-programma wijzigen

Zie (zie pagina 54) voor meer informatie.

15 Creatief borduren

15.1 Overzicht borduren



- | | | | |
|---|--|---|-------------------------------------|
| 1 | Borduurtijd/borduurmotiefgrootte | 4 | «i-dialog» |
| 2 | Afbeelding borduurmotief vergroten, verkleinen | 5 | Borduurmotiefniveaus en verplaatsen |
| 3 | Borduurbaar oppervlak | | |

15.2 Borduurmotief selecteren en wisselen



- > Tik op «Keuze».



- > Tik op «Borduurmotief laden».
- > Selecteer een nieuw borduurmotief.

15.3 Borduurtijd en borduurmotiefgrootte controleren

In het keuzemenu «Bewerken» wordt linksonder (1) de geschatte borduurtijd in minuten alsmede de breedte en hoogte van het borduurmotief in millimeter weergegeven.

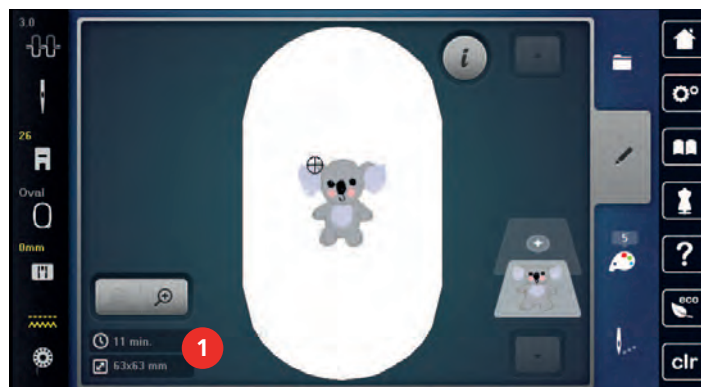

15.4 Snelheid regelen

Met de snelheidsregelaar kan de snelheid traploos worden aangepast.

- > Verschuif de snelheidsregelaar naar links om de snelheid te verlagen.
- > Verschuif de snelheidsregelaar naar rechts om de snelheid te verhogen.

15.5 Borduurmotief bewerken

Overzicht borduurmotief bewerken

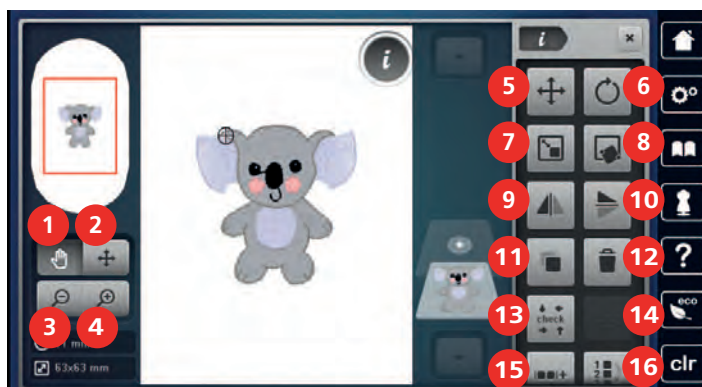

- | | | | |
|---|-----------------------------|----|---|
| 1 | «Weergave verplaatsen» | 10 | «Spiegelen boven/onder» |
| 2 | «Borduurmotief verplaatsen» | 11 | «Dupliceren» |
| 3 | «Weergave verkleinen» | 12 | «Borduurmotief wissen» |
| 4 | «Weergave vergroten» | 13 | «Borduurmotiefgrootte controleren» |
| 5 | «Borduurmotief verplaatsen» | 14 | «WordArt»
(actief na tekstinvoer) |
| 6 | «Borduurmotief draaien» | 15 | «Borduurmotieven groeperen» |
| 7 | «Motiefgrootte wijzigen» | 16 | «Volgorde van de combinatie van
borduurmotieven wijzigen»
(wordt door scrollen zichtbaar) |
| 8 | «Precisieplaatsing» | 17 | «Steeksoort/borduurdichtheid wijzigen»
(wordt door scrollen zichtbaar) |
| 9 | «Spiegelbeeld links/rechts» | | |

Voorbeeld borduurmotief vergroten

Het voorbeeld van het borduurmotief kan worden vergroot. Bovendien kan het voorbeeld zonder of met wijziging van de borduurpositie worden aangepast.

- > Selecteer een borduurmotief.
- > Tik op «Weergave vergroten» om het voorbeeld van het borduurmotief te bewerken.



- > Tik 1 tot 4x op «Weergave vergroten» om het voorbeeld van het borduurmotief telkens met een stap te vergroten.



- > Tik 1 tot 4x op «Weergave verkleinen» om naar de beweringsmodus terug te gaan.

Voorbeeld borduurmotief verkleinen

Het voorbeeld van het borduurmotief kan worden verkleind. Bovendien kan het voorbeeld zonder of met wijziging van de borduurpositie worden aangepast.

- > Selecteer een borduurmotief.
- > Tik op «Weergave vergroten» om het voorbeeld van het borduurmotief te bewerken.



- > Tik 1 – 4x op «Weergave verkleinen» om het vergrote voorbeeld van het borduurmotief telkens met een stap te verkleinen.

Voorbeeld borduurmotief verschuiven

Het voorbeeld van het borduurmotief kan worden verplaatst. Bovendien kan het voorbeeld zonder of met wijziging van de borduurpositie worden aangepast.



- > Selecteer een borduurmotief.
- > Tik op «Weergave vergroten» om «Weergave verplaatsen» in te schakelen.
 - «Weergave verplaatsen» is actief (donkergrijs).



- > Verschuif het voorbeeld van het borduurmotief.
 - De borduurpositie wordt niet gewijzigd.
- > Tik op «Weergave verkleinen» om naar de bewerkingsmodus terug te gaan.

Borduurmotief als vergroot voorbeeld verplaatsen

Het voorbeeld van het borduurmotief kan worden verplaatst. Bovendien kan het voorbeeld zonder of met wijziging van de borduurpositie worden aangepast.



- > Selecteer een borduurmotief.
- > Tik op «Weergave vergroten» om het symbool «Borduurmotief verplaatsen» weer te geven.



- > Tik op «Borduurmotief verplaatsen».
 - Het symbool wordt donkergrijs.
- > Verschuif het voorbeeld van het borduurmotief.
 - De borduurpositie wordt gewijzigd.



- > Tik op «Weergave verkleinen» om naar de bewerkingsmodus terug te gaan.

Borduurmotief verschuiven



- > Selecteer een borduurmotief.
- > Tik op «i-dialoog».



- > Tik op «Borduurmotief verplaatsen».
- > Draai de «Multifunctionele knop boven» om het borduurmotief horizontaal in stapjes van 1/10 mm te verplaatsen.
- > Draai de «Multifunctionele knop onder» om het borduurmotief verticaal in stapjes van 1/10 mm te verplaatsen. U kunt ook op het borduurmotief tikken, dit ingedrukt houden en het borduurmotief naar eigen inzicht verplaatsen.
 - De verplaatsing wordt in de geel omlijnde symbolen weergegeven.





- > Tik op «Motiefmidden».
- Het borduurmotief wordt weer naar het midden van het borduurraam verplaatst.

Borduurmotief draaien



- > Selecteer een borduurmotief.
- > Tik op «i-dialoog».

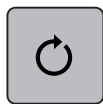

- > Tik op «Borduurmotief draaien».
- > Draai de «Multifunctionele knop boven» of de «Multifunctionele knop onder» naar rechts om het borduurmotief met de wijzers van de klok mee te draaien.
- > Draai de «Multifunctionele knop boven» of de «Multifunctionele knop onder» naar links om het borduurmotief tegen de wijzers van de klok in te draaien.



- > Tik op «Borduurmotief +90° draaien» om het borduurmotief in stappen van 90° te draaien.

Borduurmotief proportioneel veranderen



Voor een optimale borduurkwaliteit is het raadzaam om de grootte van het borduurmotief met maximaal 20% te wijzigen.

Als de grootte van het borduurmotief met meer dan 20% moet worden gewijzigd, moet het borduurmotief in een afzonderlijk softwareprogramma worden aangepast en opnieuw op de machine worden geladen.



- > Selecteer een borduurmotief.
- > Tik op «i-dialoog».



- > Tik op «Motiefgrootte wijzigen».



- > Als «Proporties behouden» geen witte omlijning heeft, tikt u op «Proporties behouden».
- «Proporties behouden» heeft een witte omlijning.



- > Draai de «Multifunctionele knop boven/onder» naar rechts om het borduurmotief te vergroten.
- > Draai de «Multifunctionele knop boven/onder» naar links om het borduurmotief te verkleinen.

Borduurmotiefgrootte niet proportioneel veranderen



Voor een optimale borduurkwaliteit is het raadzaam om de grootte van het borduurmotief met maximaal 20% te wijzigen.

Als de grootte van het borduurmotief met meer dan 20% moet worden gewijzigd, moet het borduurmotief in een afzonderlijk softwareprogramma worden aangepast en opnieuw op de machine worden geladen.



- > Selecteer een borduurmotief.
- > Tik op «i-dialog».



- > Tik op «Motiefgrootte wijzigen».



- > Als «Proporties behouden» een witte omlijning heeft, tikt u op «Proporties behouden».
 - «Proporties behouden» heeft geen witte omlijning.



- > Draai de «Multifunctionele knop boven» naar rechts om het borduurmotief breder te maken.
- > Draai de «Multifunctionele knop boven» naar links om het borduurmotief smaller te maken.
- > Draai de «Multifunctionele knop onder» naar rechts om het borduurmotief langer te maken.
- > Draai de «Multifunctionele knop onder» naar links om het borduurmotief korter te maken.

Borduurmotief spiegelen

Borduurmotieven kunnen zowel verticaal als horizontaal worden gespiegeld.



- > Selecteer een borduurmotief.
- > Tik op «i-dialog».



- > Tik op «Spiegelbeeld links/rechts» om het borduurmotief horizontaal te spiegelen.



- > Tik op «Spiegelen boven/onder» om het borduurmotief verticaal te spiegelen.

Tekst vervormen

Tekst kan boogvormig worden geplaatst.

- > Maak een alfabetborduurmotief.
- > Tik op «i-dialog».



- > Tik op «WordArt».
- > Draai de «Multifunctionele knop boven» om de afstand tussen de tekens in stapjes van millimeters te wijzigen.
- > Draai de «Multifunctionele knop onder» naar links of rechts om het lettertype naar boven of onder te vervormen.

Steeksoort veranderen

Als satijnsteken te lang zijn, kunnen deze in stiksteken worden gewijzigd.

- > Selecteer een borduurmotief.
- > Tik op «i-dialog».



- > Tik op «Steeksoort/borduurdichtheid wijzigen».



- > Tik op de schakelaar boven in de display (1) om de satijnsteek in de stiksteek te wijzigen.
- > Stel de steeklengte (2) in.

Borduurdichtheid veranderen

Als de satijnsteken te dicht op elkaar liggen, kan de borduurdichtheid worden aangepast.

- > Selecteer een borduurmotief.
- > Tik op «i-dialog».





- > Tik op «Steeksoort/borduurdichtheid wijzigen».



- > Stel de borduurdichtheid (1) in.

Borduurmotiefgrootte en -positie controleren

Nu kan worden gecontroleerd of het borduurmotief op de beoogde positie/plaats op de stof past. Punten die buiten het borduurraam liggen, worden niet meegenomen.

- > Selecteer een borduurmotief.
- > Tik op «i-dialog».

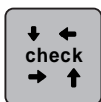

- > Tik op «Borduurmotiefgrootte controleren».
- Het borduurraam verschuift totdat de naald op de plaats staat die op de display wordt weergegeven.

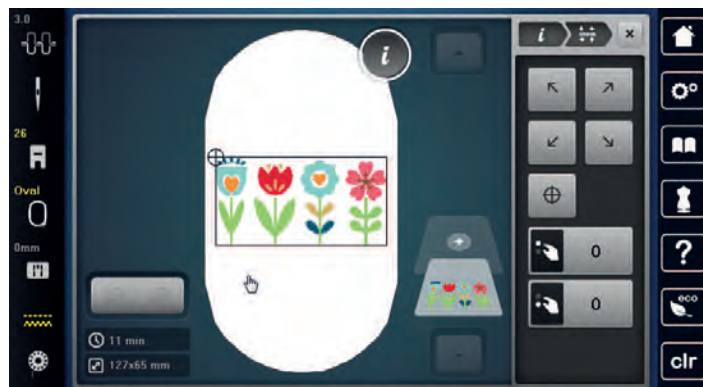

- > Tik op een van de pijlen om de gewenste hoek van het borduurmotief te selecteren.
- Het borduurraam verschuift totdat de naald op de plaats staat die op de display wordt weergegeven. Als de plaats van het borduurmotief nog niet goed is, kunt u met de "Multifunctionele knop boven/onder" de plaats wijzigen en de positie van alle borduurmotieven opnieuw controleren.



- > Tik op «Motiefmidden» om de naald naar het midden van het borduurmotief te verplaatsen.
- > Draai de «Multifunctionele knop boven» om het borduurmotief horizontaal te verplaatsen.
- > Draai de «Multifunctionele knop onder» om het borduurmotief verticaal te verplaatsen.

Borduurmotief wissen

Actief borduurmotief wordt gewist.

- > Selecteer een borduurmotief.
- > Tik op «i-dialog».





> Tik op «Wissen».

Volgorde van de borduurmotiefcombinatie wijzigen

De volgorde van borduurmotieven in de combinatie van borduurmotieven kan worden gewijzigd.

Voorwaarde:

- De combinatie van borduurmotieven is gemaakt of de groepering van het motief is opgeheven.



> Tik op «i-dialog».



> Tik op «Volgorde van de combinatie van borduurmotieven wijzigen».

> Selecteer het gewenste borduurmotief en verplaats het naar de betreffende positie.

Borduurmotief groeperen

Borduurmotieven kunnen aan een groep worden toegevoegd of uit de groep worden verwijderd. Gegroepeerde borduurmotieven kunnen net als een borduurmotief worden bewerkt.

De volgorde van borduurmotieven in de groep kan worden gewijzigd. (zie pagina 156)

Als de groepering van een borduurmotief is opgeheven, dat wil zeggen als het borduurmotief in verschillende elementen/kleuren is opgesplitst, worden de kleuren, als het motief opnieuw wordt gegroepeerd, niet meer samengevoegd. Bij alfabetten moet eerst de lengte van de sprongsteken in het setup-programma op 1 worden gezet. Dan werkt het opheffen van de groep bij alle letters.

- > Maak een combinatie van borduurmotieven.
- > Selecteer een borduurmotief (1) in de combinatie.



> Tik op «i-dialog».



> Tik op «Borduurmotieven groeperen».

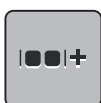

> Tik op «Groeperen».

– Het borduurmotief boven het geselecteerde motief wordt aan de groep toegevoegd.

> Selecteer een borduurmotiefgroep.

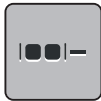

- > Tik op «Groep opheffen».
- De groepering wordt opgeheven.

of

- > Maak een combinatie van borduurmotieven.
- > Selecteer alle borduurmotieven (2).



- > Tik op «i-dialog».



- > Tik op «Groeperen».
- Alle borduurmotieven worden aan de groep toegevoegd.
- > Selecteer een borduurmotiefgroep.



- > Tik op «Groep opheffen».
- De groepering wordt opgeheven.

15.6 Precisieplaatsing

Raster-precisieplaatsing

Met deze functie kunnen borduurmotieven op eenvoudige wijze exact op de stof worden geplaatst. De plaatsingspunten kunnen op het raster worden geprogrammeerd.

Voorwaarde:

- Twee willekeurige punten van het borduurmotief zijn met kleermakerskrijt of een wateroplosbare textielstift op de stof gemarkeerd. Het gedeelte of de plek waar het borduurmotief geplaatst moet worden, is duidelijk herkenbaar.

- > Selecteer een borduurmotief.
- > Tik op «i-dialog».



- > Tik op «Precisieplaatsing».

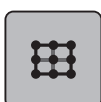

- > Tik op «Rasterprecisieplaatsing».
- Het borduurmotief bevat een raster met negen verschillende lokalisatie-/plaatsingspunten.



- > Tik op «Grootte van borduurmotief behouden» om de grootte van het borduurmotief bij het plaatsen van de punten niet te wijzigen.
- > Selecteer de gewenste plaatsingspunt waarop het borduurmotief moet worden gericht.
 - De punt krijgt een andere kleur.
- > Draai de «Multifunctionele knop boven» of de «Multifunctionele knop onder» naar links of rechts om de naald boven de overeenkomstige markering op de stof te zetten.



- > Tik op «Positie opslaan» om de gewijzigde positie te bevestigen.
 - De punt krijgt een andere kleur en wordt vastgelegd.
- > Selecteer de tweede plaatsingspunt van het borduurmotief.
- > Draai de «Multifunctionele knop boven» of de «Multifunctionele knop onder» naar links of rechts om de naald boven de overeenkomstige markering op de stof te zetten.

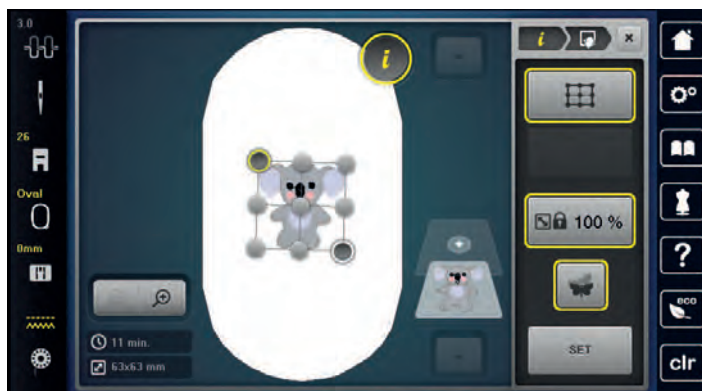

- > Tik op «Positie opslaan» om de gewijzigde positie te bevestigen.
 - De punt krijgt een andere kleur en wordt vastgelegd. Het borduurmotief wordt overeenkomstig aangepast.



- > Tik op «Precisieplaatsing terugzetten» om de waarden terug te zetten naar de basisinstelling.

Vrije precisieplaatsing

Met deze functie kunnen borduurmotieven op eenvoudige wijze exact op de stof worden geplaatst. De punten kunnen naar eigen inzicht binnen het borduurmotief worden geplaatst.

Voorwaarde:

- Twee willekeurige punten van het borduurmotief zijn met kleermakerskrijt of een wateroplosbare textielstift op de stof gemarkeerd. Het gedeelte of de plek waar het borduurmotief geplaatst moet worden, is duidelijk herkenbaar.

- > Selecteer een borduurmotief.
- > Tik op «i-dialog».



- > Tik op «Precisieplaatsing».



- > Tik op «Vrije precisieplaatsing».



- > Tik op «Grootte van borduurmotief behouden» om de grootte van het borduurmotief bij het plaatsen van de punten niet te wijzigen.
- > Bepaal een willekeurig punt binnen het borduurmotief.
 - De plaatsingspunt wordt weergegeven.
- > Draai de «Multifunctionele knop boven» of de «Multifunctionele knop onder» naar links of rechts om de naald boven de overeenkomstige markering op de stof te zetten.



- > Tik op «Positie opslaan» om de gewijzigde positie te bevestigen.
 - De punt krijgt een andere kleur en wordt vastgelegd.
- > Selecteer de tweede plaatsingspunt van het borduurmotief.
- > Draai de «Multifunctionele knop boven» of de «Multifunctionele knop onder» naar links of rechts om de naald boven de overeenkomstige markering op de stof te zetten.



- > Tik op «Positie opslaan» om de gewijzigde positie te bevestigen.
 - De punt krijgt een andere kleur en wordt vastgelegd. Het borduurmotief wordt overeenkomstig aangepast.



- > Tik op «Precisieplaatsing terugzetten» om de waarden terug te zetten naar de basisinstelling.

15.7 Borduurmotieven combineren

Borduurmotieven combineren

In de combinatiemodus kunnen verschillende borduurmotieven worden gecombineerd.

- > Selecteer een borduurmotief.
- > Tik op «Borduurmotief toevoegen».



- > Selecteer nog een borduurmotief.

Afzonderlijk borduurmotief wissen

Voorwaarde:

- Er is een combinatie van borduurmotieven gemaakt.
- > Tik op het gewenste borduurmotief bij het borduurmotiefniveau (1), houd ingedrukt en schuif naar buiten.
 - Er wordt een nieuw venster geopend.



- > Tik op «Bevestigen» om het geselecteerde borduurmotief te verwijderen.

Borduurmotief dupliceren

- > Selecteer een borduurmotief.
- > Tik op «i-dialog».



- > Tik op «Dupliceren».
- Het borduurmotief (1) wordt gedupliceerd (2).

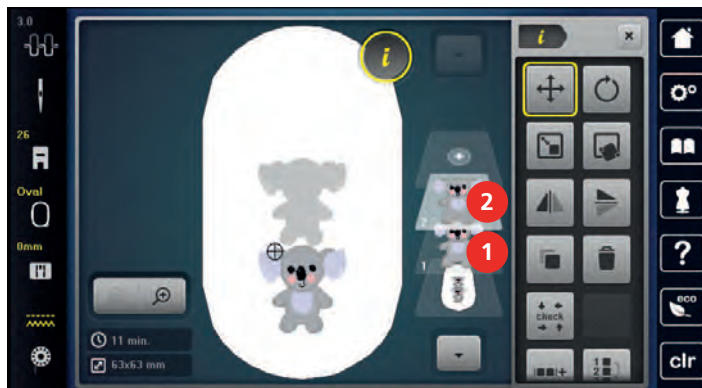

Combinatie dupliceren

Als een combinatie gedupliceerd wordt, kunnen de afzonderlijke borduurmotieven niet meer worden geselecteerd.

- > Selecteer een borduurmotief.
- > Tik op «Borduurmotief toevoegen».
- > Selecteer nog een borduurmotief.



> Selecteer combinatie (1).



> Tik op «i-dialog».



> Tik op «Dupliceren».
– De combinatie wordt gedupliceerd (2).

15.8 Lettertakens combineren

Overzicht borduurfabetten

Borduurmotief	Naam
ABC	Swiss Block
<i>ABC</i>	Anniversary
Abc	Alphabet Guinevere
ABC	Drifter
ABC	Childs Play
AБB	Russian Textbook
<i>ABC</i>	Curly
ABC	Rounded Sans

Woorden/zinnen programmeren



Tekst wordt altijd in één kleur geborduurd. Als u afzonderlijke letters of woorden in een andere kleur wilt borduren, moet u de groepering opheffen.

Een woord kan binnen het borduurraam op een willekeurige positie worden geplaatst. Als het borduurmotief buiten het bereik van de steken is geplaatst, ziet u een rood kader om het borduurraam in de display. Met behulp van de borduurraamkeuze kan worden gecontroleerd of het borduurmotief met een

ander borduurraam kan worden geborduurd. Als het woord niet in een borduurraam past, kunnen bijvoorbeeld afzonderlijke woorden met elkaar worden gecombineerd en onder elkaar worden geplaatst, zoals in het volgende voorbeeld wordt getoond.



- > Selecteer «Alfabetten».
- > Selecteer een lettertype.
- > Voer de tekst «Made to» in.



- > Tik op «Hoofdletters» om hoofdletters te gebruiken (standaardinstelling).

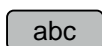

- > «Kleine letters» Tik op om kleine letters te gebruiken.

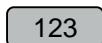

- > Tik op «Cijfers en wiskundige tekens» om cijfers en wiskundige tekens te gebruiken.

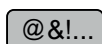

- > Tik op «Speciale tekens» om speciale tekens te gebruiken.



- > Tik op het tekstveld boven het toetsenbord om de ingevoerde tekst volledig te verwijderen.
- > Tik op «Wissen» om afzonderlijke letters van de ingevoerde tekst te verwijderen.



- > Tik op «Bevestigen» om de tekst toe te passen.



- > Tik op «Borduurraamweergave/Borduurraamselectie».
- > Selecteer een borduurraam.
- > Tik opnieuw op «Borduurraamweergave/Borduurraamselectie» om naar de bewerkingsmodus terug te gaan.

Woorden/zinnen bewerken



- > Tik op «i-dialog».



- > Tik op «Borduurmotief draaien» en stel met de multifunctionele knoppen de draaihoek in om het borduurmotief te draaien.



- > Tik op «Borduurmotief +90° draaien» om de tekst 90° te draaien.
- > Tik op «i» (1) in de navigatie om naar de i-dialog terug te gaan.



- > Tik op «Borduurmotief verplaatsen» en stel met de multifunctionele knoppen de verplaatsing in om het borduurmotief te verplaatsen.
- > Draai de «Multifunctionele knop boven» om het borduurmotief horizontaal te verplaatsen.

- > Draai de «Multifunctionele knop onder» om het borduurmotief verticaal te verplaatsen.

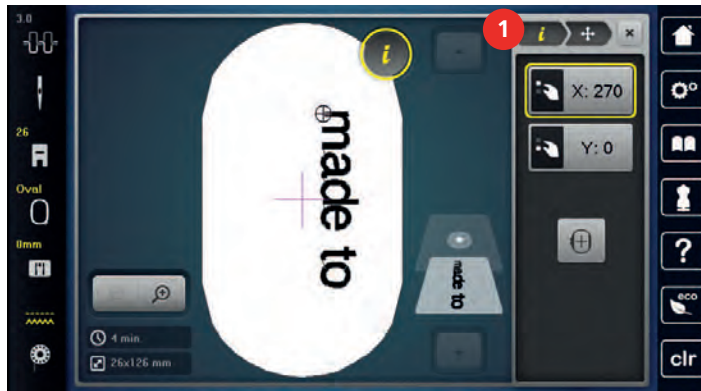

- > Tik op «Borduurmotief toevoegen».
- > Voer tekst in en draai deze eveneens.



- > Tik op «Borduurraamweergave/Borduurraamselectie».

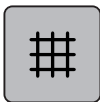

- > Tik op «Rooster aan/uit» om de tekstregels nauwkeuriger te positioneren.



15.9 Borduurmotiefkleuren veranderen

Overzicht kleuren veranderen

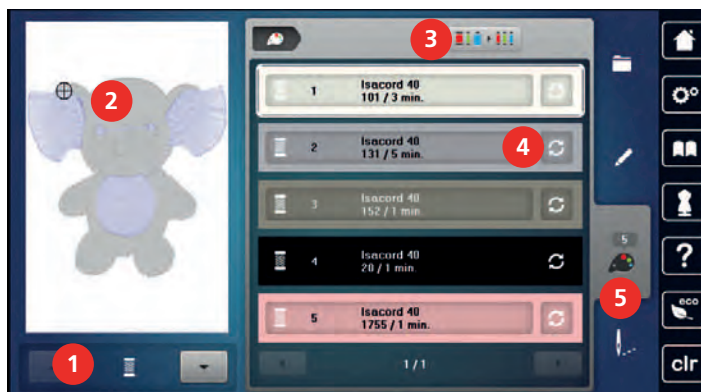

- | | |
|---------------------------------|---------------------------|
| 1 «Kleurweergave» | 4 «Kleur/merk veranderen» |
| 2 Voorbeeld geselecteerde kleur | 5 «Kleurinformatie» |
| 3 «Garenmerk bepalen» | |

Kleuren veranderen



- > Selecteer een borduurmotief.
- > Tik op «Kleurinformatie».

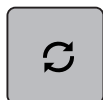

- > Tik op «Kleur/merk veranderen» naast de kleur die u wilt wijzigen om een andere kleur in te stellen.
- > Veeg op de display naar boven of onder, zodat meer kleuren worden weergegeven.



- > Tik op «Kleurkeuze door nummer» om een kleur te selecteren door invoer van het kleurnummer.
- > Voer het cijfer van de gewenste kleur in.
 - Het kleursymbool wordt links weergegeven.
- > Tik op het links weergegeven kleursymbool om de kleurkeuze te bevestigen.

Garenmerk veranderen



- > Selecteer een borduurmotief.
- > Tik op «Kleurinformatie».



- > Tik op «Kleur/merk veranderen».
- > Scrol naar links en rechts om andere merken garens weer te geven.



- > Tik op «Garenmerk bepalen».
 - Alle garenkleuren van het geselecteerde borduurmotief worden naar het geselecteerde garenmerk gewijzigd.

15.10 Borduurmotief borduren

Overzicht borduurmenu

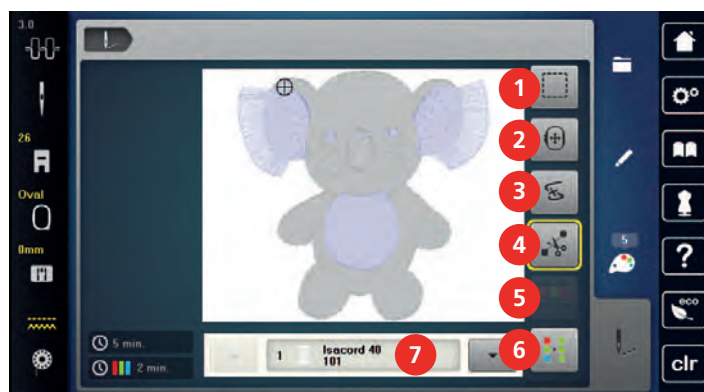

- | | |
|-----------------------------|---------------------------------------|
| 1 «Rijgen» | 5 «Kleurwisselingen verminderen» |
| 2 «Borduurraam verplaatsen» | 6 «Meerkleurig borduurmotief aan/uit» |
| 3 «Controle borduurverloop» | 7 «Kleurweergave» |
| 4 «Sprongsteken afsnijden» | |

Rijgsteken toevoegen

De rijgsteken kunnen langs het borduurmotief worden geborduurd. Hierdoor worden de stof en het borduurvlies beter gefixeerd.



- > Tik op het geel omlijnde symbool «Sprongsteken afsnijden» om de functie uit te schakelen.
- > Tik opnieuw het geel omlijnde symbool «Sprongsteken afsnijden» om de functie in te schakelen.

Kleurwisselingen verminderen

Als de borduurmotieven overlappen, kan de kleurwisseling **niet** worden verminderd.



- > Selecteer een borduurmotief.
- > Tik op «Borduren».



- > Tik op «Kleurwisselingen verminderen».
 - Identieke kleuren in het borduurmotief worden samengevat tot één kleur.

Meerkleurig borduurmotief aan/uit

Meerkleurige borduurmotieven kunnen ook in één kleur worden geborduurd.



- > Selecteer een borduurmotief.
- > Tik op «Borduren».

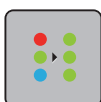

- > Tik op «Meerkleurig borduurmotief aan/uit».
 - Het borduurmotief wordt in één kleur geborduurd.

Kleurweergave

Elke kleur van een borduurmotief kan afzonderlijk worden geselecteerd. Het borduurraam verplaatst zich vervolgens naar de eerste steek van de actieve kleur. De actieve kleur kan zo ook afzonderlijk of in een andere volgorde worden geborduurd.



- > Selecteer een borduurmotief.
- > Tik op «Borduren».
- > Scrol omhoog en omlaag om de volgende of vorige kleur van het borduurmotief te selecteren.

15.11 Vrije arm-borduren

Vrije arm borduren betekent het borduren van rondgesloten delen die tijdens het borduren om de vrije arm van de borduurmachine worden geplaatst. Deze methode wordt vaak gebruikt bij mouwen, broekspijpen of smalle rondgesloten delen van kledingstukken.



Een gesloten deel kan gemakkelijk over de vrije arm worden geschoven, mits voor het bevestigen of verwijderen van het borduurraam deze naar links in de parkeerpositie wordt gezet. Druk op de toets «Start/Stop» om het borduurraam vervolgens weer naar de borduurpositie te zetten.

Gebruik indien mogelijk een volle onderdraadspoel, omdat bij het verwisselen van het spoeltje het borduurraam verwijderd moet worden.

Borduurwerken kunnen eenvoudig en exact langs de rand tot een ring worden gesloten.

De beweegbaarheid van de borduurarm kan bij zeer smalle gesloten delen worden beperkt of belemmerd. Daarom is het belangrijk, dat het borduurraam tijdens het borduren gemakkelijk vooruit en achteruit kan bewegen. Een belemmering van de borduurarm door een gesloten deel dat te smal is, kan veroorzaken dat het borduurmotief niet correct wordt geborduurd en de stof wordt beschadigd.

Beweegbaarheid van de borduurarm controleren

Attentie: Deactiveer bij smalle gesloten delen eventueel de functie garenverwijdering in het setup-programma.

- > Open het borduurmotief op de machine en bewerk dit zoals gewenst.
- > Markeer de plaats en de grootte van het borduurmotief op de stof.
- > Selecteer een zo klein mogelijk borduurraam.
- > Span de stof met het passende verstevigingsmateriaal in het borduurraam of plak deze vast, afhankelijk van de soort versteviging.
- > Schuif het gesloten deel zorgvuldig om de vrije arm van de machine en bevestig het borduurraam aan de koppeling van de borduurmodule.
- > Pas indien nodig de plaats van het borduurmotief aan.
- > Tik op «Borduurmotiefgrootte controleren».
- > Als de controle van de borduurmotiefgrootte succesvol was, kan met borduren worden gestart.

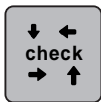

15.12 Borduurmotieven beheren

Overzicht borduurmotieven beheren



- | | | | |
|---|---------------------------|---|-------------------------|
| 1 | «Borduurmotief laden» | 3 | «Borduurmotief opslaan» |
| 2 | «Borduurmotief toevoegen» | 4 | «Borduurmotief wissen» |

Borduurmotieven in het persoonlijke geheugen opslaan

In de map «Borduurmotief opslaan» kunnen de gewenste en individueel gewijzigde borduurmotieven worden opgeslagen.

- > Selecteer een borduurmotief.
- > Bewerk het borduurmotief.
- > Tik op «Keuze».





- > Tik op «Borduurmotief opslaan».
 - Het borduurmotief dat moet worden opgeslagen, is geel omlijnd.



- «Borduurmachine» is actief.



- > Tik op «Bevestigen».

Borduurmotief op de BERNINA USB-stick opslaan

- > Selecteer een borduurmotief.
- > Bewerk het borduurmotief.
- > Tik op «Keuze».



- > Tik op «Borduurmotief opslaan».
 - Het borduurmotief dat moet worden opgeslagen, is geel omlijnd.

- > Bevestig de BERNINA USB-stick (optioneel accessoire) in de USB-aansluiting van de machine.



- > Tik op «USB-stick».



- > Tik op «Bevestigen».

Borduurmotief in het persoonlijke geheugen vervangen

- > Selecteer een borduurmotief.
- > Bewerk het borduurmotief.
- > Tik op «Keuze».



- > Tik op «Borduurmotief opslaan».
 - Het borduurmotief dat moet worden opgeslagen, is geel omlijnd.



- «Borduurmachine» is actief.

- > Selecteer het borduurmotief dat u wilt vervangen.



- > Tik op «Bevestigen».

Borduurmotief op een BERNINA USB-stick vervangen

- > Selecteer een borduurmotief.
- > Bewerk het borduurmotief.
- > Tik op «Keuze».



- > Tik op «Borduurmotief opslaan».
 - Het borduurmotief dat moet worden opgeslagen, is geel omlijnd.

- > Bevestig de BERNINA USB-stick (optioneel accessoire) in de USB-aansluiting van de machine.



- > Tik op «USB-stick».

- > Selecteer het borduurmotief dat u wilt vervangen.



- > Tik op «Bevestigen».

Steken importeren

Steekmotieven of combinaties van steekmotieven kunnen vanuit de naaimodus in de borduurmodus worden geïmporteerd en als borduurmotieven worden bewerkt. Dit is een snelle en gemakkelijke manier om borduurpatronen samen te stellen en als borduurmotief in de map «Persoonlijke borduurmotieven» op te slaan.



> Tik op «Home».



> Tik op «Naaimodus».
> Selecteer een steekmotief.



> Tik op «Home».



> Tik op «Borduurmodus».
– Het borduurmotief wordt automatisch in de map «Persoonlijke borduurmotieven» opgeslagen.



> Selecteer «Persoonlijke borduurmotieven».
> Selecteer een borduurmotief.

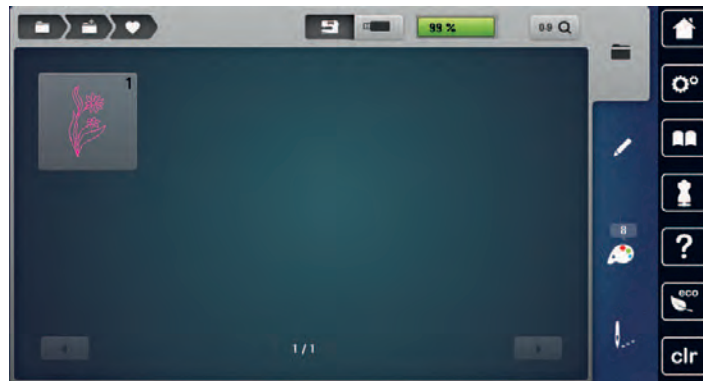

Borduurmotief uit het persoonlijke geheugen oproepen



> Tik op «Keuze».



> Tik op «Borduurmotief laden».



> Selecteer «Persoonlijke borduurmotieven».
> Selecteer een borduurmotief.

Borduurmotief van de BERNINA USB-stick oproepen



> Tik op «Keuze».
> Bevestig de BERNINA USB-stick (optioneel accessoire) in de USB-aansluiting van de machine.



- > Tik op «USB-stick».
- > Kies het persoonlijke borduurmotief.

Borduurmotief uit het persoonlijke geheugen wissen

De borduurmotieven in het persoonlijke geheugen kunnen afzonderlijk worden gewist.



- > Tik op «Keuze».



- > Tik op «Wissen».



- «Borduurmachine» is actief.

- > Selecteer het borduurmotief dat u wilt verwijderen.



- > Tik op «Bevestigen».

Borduurmotief van de BERNINA USB-stick wissen



- > Tik op «Keuze».



- > Tik op «Wissen».

- > Bevestig de BERNINA USB-stick (optioneel accessoire) in de USB-aansluiting van de machine.



- > Tik op «USB-stick».

- > Selecteer het borduurmotief dat u wilt verwijderen.



- > Tik op «Bevestigen».

16 Borduren

16.1 Borduren met de toets «Start/Stop»

Bij stroomuitval wordt het borduurproces onderbroken. Wanneer de machine opnieuw wordt gestart, gaat deze naar de laatst geborduurde positie.



- > Druk op de toets «Start/Stop» totdat de borduurmachine start.
 - Alle motiefdelen van de geselecteerde kleur worden gebordurd.
 - De borduurmachine stopt aan het einde automatisch.
 - Beide draden worden automatisch afgesneden.
 - De borduurmachine schakelt automatisch naar de volgende kleur om.



- > Verwissel de bovendraadkleur.
- > Druk op de toets «Start/Stop» om te borduren met de nieuwe kleur.
 - Zodra het borduurmotief is voltooid, stopt de machine automatisch en worden de draden automatisch afgesneden.

16.2 Borduursnelheid verhogen

Voor een optimale borduurkwaliteit wordt, afhankelijk van de borduurpositie, met een lagere snelheid gebordurd. U heeft de mogelijkheid tussen optimale en maximale snelheid te kiezen. Standaard = optimale snelheid. We wijzen u erop, dat een topkwaliteit van het borduurmotief wanneer dit bij maximale snelheid wordt gebordurd, niet gegarandeerd kan worden.

Door het uit- en inschakelen van de machine wordt de optimale borduursnelheid geactiveerd.

Voorwaarde:

- Borduurmotief is geselecteerd.



- > Tik op «Borduursnelheid».
 - De maximale snelheid wordt geactiveerd.
- > Tik opnieuw op «Borduursnelheid».
 - De optimale snelheid wordt geactiveerd.

16.3 Bovendraadspanning instellen

De bovendraadspanning wordt automatisch bij de keuze van de steek of het borduurmotief in de basisinstelling gezet.

Als ander naai- of borduurgaren wordt gebruikt, kunnen afwijkingen op de optimale draadspanning ontstaan. Daarom is het soms noodzakelijk om de draadspanning aan het naai- of borduurwerk en de gewenste steek of het borduurmotief aan te passen.

Hoe hoger de bovendraadspanning is ingesteld, des te sterker wordt de bovendraad gespannen en de onderdraad wordt meer in de stof getrokken. Als de bovendraadspanning lager is, wordt de bovendraad minder sterk gespannen en de onderdraad minder in de stof getrokken.

Wijzigingen op de bovendraadspanning hebben invloed op de geselecteerde steek en op alle borduurmotieven. Permanente aanpassingen van de bovendraadspanning voor de naaimodus (zie pagina 49) en voor de borduurmodus (zie pagina 54) kunnen in het setup-programma worden gedefinieerd.



- > Tik op «Bovendraadspanning».

- > Stel de bovendraadspanning in.



- > Druk rechts op het geel omlijnde symbool om de basisinstellingen te herstellen.
- > Druk links op het geel omlijnde symbool om de wijzigingen in het **setup-programma** naar de basisinstelling terug te zetten.

16.4 Borduren met pedaal

Borduren met het pedaal is bijvoorbeeld handig wanneer u alleen een kleine reeks steken wilt borduren. Bij deze borduurmethode moet u het pedaal altijd ingedrukt houden.

- > Druk op het pedaal om met borduren te beginnen.

17 Onderhoud en service

17.1 Firmware

Firmwareversie controleren

De firmware- en hardwareversies van de machine en de aangesloten borduurmodule worden weergegeven.



> Tik op «Setup-programma».



> Tik op «Machine-instellingen».



> Tik op «Informatie».



> Tik op «Machinegegevens».

Firmware bijwerken



De huidige firmware van de machine en een uitgebreide stapsgewijze instructie voor de updateprocedure kunt u downloaden van www.bernina.com. In het algemeen worden persoonlijke gegevens en instellingen bij een firmware-update automatisch overgenomen. Om veiligheidsredenen is het echter raadzaam om de gegevens en instellingen voor een firmware-update op de BERNINA USB-stick op te slaan. Als persoonlijke gegevens en instellingen bij een firmware-update verloren gaan, kunnen deze naderhand weer naar de machine worden overgebracht.

Voorwaarde:

- Accessoires zoals de borduurmodule of BSR-voet die op de machine zijn aangebracht, zijn verwijderd.

> Steek de USB-stick met de nieuwe firmwareversie in de machine.



> Tik op «Setup-programma».



> Tik op «Machine-instellingen».



> Tik op «Service/update».



> Tik op «Firmware bijwerken».



> Tik op «Update» om te starten met de update van de firmware.

Opmerking: de update kan meerdere minuten duren. Tijdens de update moet u de machine niet uitschakelen en de USB-stick niet verwijderen.

- De machine start opnieuw. Zodra de update is voltooid, verschijnt een melding.

Opgeslagen gegevens terughalen

Als persoonlijke gegevens en instellingen na een software-update niet ter beschikking staan, kunnen deze nadien weer naar de machine worden overgebracht.

- > Plaats de BERNINA USB-stick met de opgeslagen gegevens en instelling in de USB-aansluiting van de machine.



- > Tik op «Setup-programma».



- > Tik op «Machine-instellingen».



- > Tik op «Service/update».



- > Tik op «Firmware bijwerken».

LET OP

BERNINA USB-stick (speciaal accessoire) wordt te vroeg verwijderd

Opgeslagen gegevens worden niet overgebracht en de machine kan niet worden gebruikt.

- > BERNINA USB-stick (speciaal accessoire) pas verwijderen als de opgeslagen gegevens succesvol werden overgebracht.



- > Tik op «Gegevens laden».
 - Zodra de gegevens zijn overgedragen, wordt kort een groen vinkje weergegeven.

17.2 Machine

Beeldscherm reinigen

- > Zet de machine uit en maak de display met een zacht, iets vochtig microvezeldoekje schoon.

Transporteur reinigen

Draadrestjes onder de steekplaat moeten regelmatig worden verwijderd.

- > Zet de naald en de naaivoet omhoog.

⚠ VOORZICHTIG

Elektrisch aangedreven componenten

Verwondingsgevaar aan de naald en grijper.

- > Zet de machine uit en trek de stekker uit het stopcontact.

- > Verwijder de naald en de naaivoet.

- > Zet de transporteur omlaag.



- > Verwijder de steekplaat.

LET OP

Stof en restjes draad binnen in de machine

Beschadiging van mechanische en elektronische onderdelen.

- > Gebruik een kwastje of een zachte doek.
- > Gebruik geen spray met druklucht.

- > Reinig de transporteur met het kwastje.

Grijper reinigen

⚠ VOORZICHTIG

Elektrisch aangedreven componenten

Verwondingsgevaar aan de naald en grijper.

- > Zet de machine uit en trek de stekker uit het stopcontact.

- > Open het grijperdeksel.
- > Verwijder de spoelhuls.
- > Druk de ontgrendelingshendel naar links.



- > Kantel de sluitbeugel met het zwarte grijperbaandeksel naar beneden.
- > Verwijder de grijper.

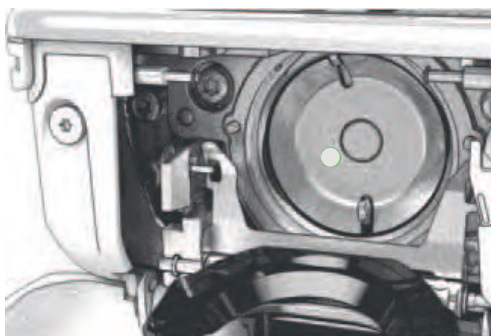

LET OP

Stof en restjes draad binnen in de machine

Beschadiging van mechanische en elektronische onderdelen.

- > Gebruik een kwastje of een zachte doek.
 - > Gebruik geen spray met druklucht.
-
- > Reinig de grijperbaan met een kwastje of zachte doek. Gebruik daarbij geen scherpe voorwerpen.
 - > Houd de grijper met twee vingers aan de stift in het midden vast.
 - > Zet de grijper eerst met de onderkant schuin van boven naar beneden achter het grijperbaandeksel.
 - > Plaats de grijper zodanig, dat de beide nokken bij de grijperdrijver in de overeenkomstige openingen van de grijper passen en de kleurige markering op de grijperdrijver door het gat in de grijper zichtbaar is.
 - > Zet de grijper in.
 - De grijper is magnetisch en wordt in de juiste positie getrokken.
 - > Sluit het grijperbaandeksel en de afsluitbeugel tot de ontgrendelingshendel vastklikt.
 - > Draai ter controle aan het handwiel.
 - > Zet de spoelhuls in.

Grijper oliën

Door smeren van de grijper kunt u ongewenste geluiden in het gebied van de grijper voorkomen. BERNINA raadt aan om de grijper op de volgende momenten te smeren:

- Voordat u de machine voor het eerst gebruikt
- Nadat u de machine langere tijd niet heeft gebruikt
- Bij intensief gebruik: dagelijks voordat u gaat naaien
- Als de melding "Machine oliën" wordt weergegeven
- Bij ongewenste geluiden in het gebied van de grijper

⚠ VOORZICHTIG

Elektrisch aangedreven componenten

Verwondingsgevaar aan de naald en grijper.

- > Zet de machine uit en trek de stekker uit het stopcontact.

- > Verwijder de spoelhuls.
- > Druk de ontgrendelingshendel naar links.



- > Kantel de sluitbeugel met het zwarte grijperbaandeksel naar beneden.

- > Verwijder de grijper.

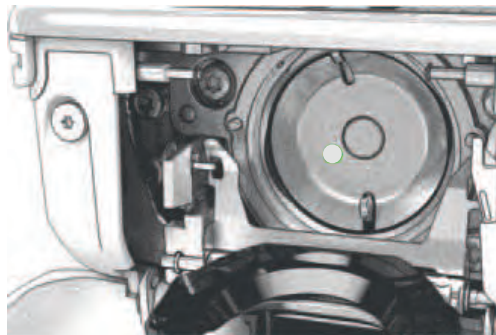

- > Reinig de grijperbaan met een kwastje of zachte doek. Gebruik daarbij geen scherpe voorwerpen.
- > Breng een druppeltje BERNINA naaimachine-olie op de grijperbaan aan.



- > Doe een druppeltje BERNINA naaimachine-olie in de beide oliereservoirs zodat de viltjes vochtig zijn. Zorg ervoor dat er geen olie terechtkomt op de rood gemarkeerde oppervlakken van de grijperhuls.









- > Houd de grijper met twee vingers aan de stift in het midden vast.
- > Zet de grijper eerst met de onderkant schuin van boven naar beneden achter het grijperbaandeksel.
- > Plaats de grijper zodanig, dat de beide nokken bij de grijperdrijver in de overeenkomstige openingen van de grijper passen en de kleurige markering op de grijperdrijver door het gat in de grijper zichtbaar is.
- > Zet de grijper in.
 - De grijper is magnetisch en wordt in de juiste positie getrokken.
- > Sluit het grijperbaandeksel en de afsluitbeugel tot de ontgrendelingshendel vastklikt.
- > Draai ter controle aan het handwiel.
- > Zet de spoelhuls in.
- > Naai of borduur op een proeflapje.

18 Fouten en storingen

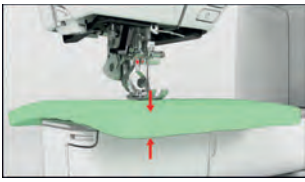
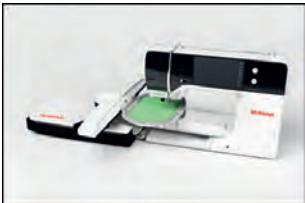
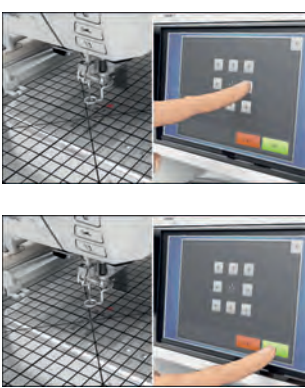
18.1 Foutmeldingen

Weergave op de display	Oorzaak	Oplossing
	Steeknummer onbekend.	> Invoer controleren en nieuw nummer invoeren.
	Steekselectie in de combinatiemodus niet mogelijk.	> Andere steken combineren.
	Transporteur niet omlaaggezet.	> Transporteur omlaag zetten door op de toets «Transporteur boven/onder» te drukken.
	Geselecteerde naald en steekplaat kunnen niet samen worden gebruikt.	> Naald verwisselen. > Steekplaat verwisselen.
	Naald staat niet in de hoogste stand.	> Met het handwiel de naaldstand instellen.
	Bovendraad is op.	> Opnieuw inrijgen.
	Bovendraad is gebroken.	> Opnieuw inrijgen.
	Onderdraad is op.	> Opnieuw inrijgen.
	Onderdraad is gebroken.	> Grijper reinigen. > Opnieuw inrijgen.

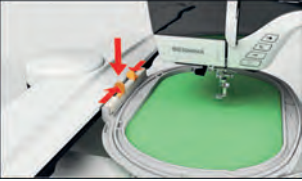
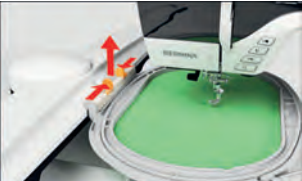
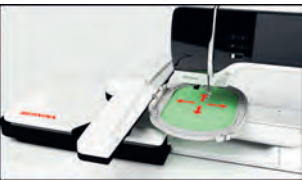
Weergave op de display	Oorzaak	Oplossing
	<p>Hoofdmotor loopt niet.</p>	<ul style="list-style-type: none"> > Handwiel voorzichtig met de wijzers van de klok meedraaien totdat de naald omhoog staat. > Naaiproject verwijderen. Trek daarbij niet aan de stof of de draden. > Steekplaat verwijderen. > Draadresten verwijderen. > Gripper reinigen. > Gripper verwijderen en controleren of op de magnetische achterkant van de gripper geen afgebroken naaldpunten zitten. > Draadvanger in het setup-programma uitschakelen.
	<p>Verkeerde naaivoet voor het BERNINA dubbeltransport.</p>	<ul style="list-style-type: none"> > Naaivoet met aanduiding «D» bevestigen.
	<p>Stof onder de naaivoet is te dik.</p>	<ul style="list-style-type: none"> > Minder dikke stof gebruiken.
	<p>Door vibraties is het contact tussen de machine en de borduurmodule onderbroken.</p>	<ul style="list-style-type: none"> > Controleren of de borduurmodule en de machine op een stabiele, vlakke ondergrond staan. > Borduurmodule op de machine aansluiten.
	<p>Naaldstand komt niet overeen met het midden van het borduurraam.</p>	<ul style="list-style-type: none"> > Borduurraam afstellen.
	<p>Borduurmodule is niet bevestigd.</p>	<ul style="list-style-type: none"> > Borduurmodule op de machine aansluiten. > Contact opnemen met BERNINA dealer om de machine te laten controleren.

Weergave op de display	Oorzaak	Oplossing
	<p>Borduorraam is niet bevestigd.</p>	<p>> Borduurraam bevestigen.</p>
	<p>Borduorraam is bevestigd.</p>	<p>> Borduurraam verwijderen.</p>
	<p>Beweging van het borduurraam volgt.</p>	<p>> Tik op «Bevestigen».</p>
	<p>Borduurmotief ligt gedeeltelijk buiten het borduurraam.</p>	<p>> Borduurmotief opnieuw positioneren en opnieuw borduren.</p>
	<p>Borduurmotief is te groot.</p>	<p>> Borduurmotief verkleinen. > Groter borduurraam bevestigen.</p>
<p>Te weinig ruimte op de BERNINA USB-stick (optioneel accessoire).</p>	<p>Onvoldoende ruimte op de BERNINA USB-stick (optioneel accessoire).</p>	<p>> Controleren of de BERNINA USB-stick (optioneel accessoire) wordt gebruikt. > Gegevens op de BERNINA USB-stick (optioneel accessoire) verwijderen.</p>
<p>Geen persoonlijke gegevens op de BERNINA USB-stick (optioneel accessoire).</p>	<p>Geen persoonlijke gegevens voor herstel op de BERNINA USB-stick (optioneel accessoire) beschikbaar.</p>	<p>> Controleren of de gegevens en instellingen op de BERNINA USB-stick (optioneel accessoire) zijn opgeslagen.</p>

Weergave op de display	Oorzaak	Oplossing
Herstel van persoonlijke gegevens is mislukt.	De firmware-update is succesvol uitgevoerd, maar de persoonlijke gegevens zijn niet hersteld.	<ul style="list-style-type: none"> > Controleren of de gegevens en instellingen op de BERNINA USB-stick zijn opgeslagen. > Opgeslagen gegevens naar de machine overzetten.
Geen BERNINA USB-stick geplaatst. Controleren of tijdens de gehele automatische update steeds dezelfde BERNINA USB-stick is geplaatst.	BERNINA USB-stick (optioneel accessoire) niet geplaatst.	<ul style="list-style-type: none"> > BERNINA USB-stick (optioneel accessoire) met voldoende vrije capaciteit gebruiken.
De update van de firmware is mislukt.	De nieuwe firmwareversie is niet op de USB-stick gevonden.	<ul style="list-style-type: none"> > Controleren of het gecomprimeerde ZIP-bestand voor de firmware-update is uitgepakt. > Controleren of de gegevens voor de firmware-update direct op de gegevensdrager en niet in een map op de USB-stick zijn opgeslagen. > Firmware bijwerken.
	Machine moet gereinigd/gesmeerd worden.	<ul style="list-style-type: none"> > Machine reinigen. > Machine smeren. <p>Belangrijke informatie met betrekking tot het smeren:</p> <ul style="list-style-type: none"> > Door te veel olie kunnen de stof en het garen vuil worden. > Na het smeren eerst een proeflapje maken.
De automatische draadafsnijder (bij de draadvanger) moet gereinigd worden.	De draadvanger moet gereinigd worden. De melding verschijnt na het bereiken van 1000 snij-cycli elke keer als de machine wordt ingeschakeld.	<ul style="list-style-type: none"> > Tik op «Bevestigen». <ul style="list-style-type: none"> – De functie "Draadvanger reinigen" wordt weergegeven. > Reinig de draadvanger volgens de aanwijzingen op de display. <ul style="list-style-type: none"> – De teller voor de snij-cycli wordt teruggezet.

Weergave op de display	Oorzaak	Oplossing
<p>Het is tijd voor de periodieke servicebeurt. Neem contact op met uw BERNINA-dealer om een afspraak te maken.</p>	<p>De machine moet een onderhoudsbeurt krijgen. De melding verschijnt nadat de geprogrammeerde service-interval is bereikt.</p> <p>Belangrijke informatie: Het regelmatig doorvoeren van de reinigings- en onderhoudswerkzaamheden zorgen ervoor, dat uw naaimachine feilloos functioneert en deze een lange levensduur heeft. Bij niet-naleving van dit advies is het mogelijk, dat uw machine minder lang en niet feilloos functioneert en de geldende garanteservice beperkt wordt. De kostenregeling voor onderhoudswerkzaamheden is per land verschillend. Uw BERNINA-dealer geeft u graag meer informatie.</p>	<ul style="list-style-type: none"> > Neem contact op met uw BERNINA dealer. > Melding door een druk op het symbool «ESC» tijdelijk verwijderen. <p>Nadat de melding voor de derde keer is verwijderd, wordt deze pas weer na het bereiken van de volgende service-interval getoond.</p>
	<p>Kalibratie van de Knoopsgatsledevoet #3A is mislukt.</p>	<ul style="list-style-type: none"> > Controleren of de naaivoet soepel loopt. Indien nodig pluisjes, stof- en garenresten verwijderen. > Reflector met een zachte, licht vochtige microvezeldoek reinigen. > Positie van de reflector controleren. Indien nodig positie van de reflector corrigeren of naaivoet vervangen. > Controleren of plastic aan de onderkant van de naaivoet is versleten. Indien nodig naaivoet vervangen. > Transporteur reinigen. > Contact opnemen met BERNINA dealer als fout blijft optreden.

18.2 Storingen opheffen

Storing	Oorzaak	Oplossing
Onregelmatige steken	Bovendraad te strak/te los.	> Bovendraadspanning instellen. > Afwikkeling van de garenklos controleren.
	Naald bot of krom.	> Naald verwisselen en ervoor zorgen dat een nieuwe BERNINA kwaliteitsnaald wordt gebruikt.
	Slechte naaldkwaliteit.	> Nieuwe BERNINA kwaliteitsnaald gebruiken.
	Slechte garenkwaliteit.	> Kwaliteitsgaren gebruiken.
	Verkeerde verhouding naald/garen.	> Naald aan de garendikte aanpassen.
	Verkeerd ingeregen.	> Opnieuw inrijgen.
	Er is aan de stof getrokken.	> Stof gelijkmatig geleiden.
Onregelmatige steken	Verkeerde spoelhuls gebruikt.	> Spoelhuls met driehoekje uit het leveringspakket gebruiken.
		
Er worden steken overgeslagen	Verkeerde naald.	> Naalden van het naaldsysteem 130/705H gebruiken.
	Naald bot of krom.	> Naald verwisselen.
	Slechte naaldkwaliteit.	> Nieuwe BERNINA kwaliteitsnaald gebruiken.
	Naald verkeerd ingezet.	> Naald met de platte kant naar achteren in de naaldhouder schuiven tot hij niet verder kan en vastschroeven.
	Verkeerde naaldpunt.	> Naaldpunt aan het materiaal voor het project aanpassen.
Steekfouten	Draadresten tussen de draadspanningsschijven.	> Dun, dubbelgevouwen lapje (stofvouw gebruiken) een paar keer tussen de draadspanningsschijven door trekken.
	Verkeerd ingeregen.	> Opnieuw inrijgen.
	Draadresten onder de spoelhulsveer.	> Draadresten onder de veer verwijderen.

Storing	Oorzaak	Oplossing
Bovendraad gebroken	Verkeerde verhouding naald/ garen.	> Naald aan de garendikte aanpassen.
	Bovendraadspanning te hoog.	> Bovendraadspanning verlagen.
	Verkeerd ingeregen.	> Opnieuw inrijgen.
	Slechte garenkwaliteit.	> Kwaliteitsgaren gebruiken.
	Steekgat in de steekplaat of grijperpunt beschadigd.	> Contact opnemen met de BERNINA dealer om beschadigingen te laten verhelpen. > Steekplaat verwisselen.
	Garen bij draadhevel vastgeklemd. 	> Met de speciale Torx schroevendraaier de schroef (1) uit de bovenkap verwijderen. > Bovenkap aan de onderkant voorzichtig naar voren trekken. > Bovenkap lichtjes naar voren klappen om deze te verwijderen. > Draadresten verwijderen. > Bovenkap bevestigen en schroef vastdraaien.
Onderdraad gebroken	Spoelhuls beschadigd.	> Spoelhuls vervangen.
	Steekgat in de steekplaat beschadigd.	> Contact opnemen met de BERNINA dealer om beschadigingen te laten verhelpen. > Steekplaat verwisselen.
	Naald bot of krom.	> Naald verwisselen.
Naaldbreuk	Naald verkeerd ingezet.	> Naald met de platte kant naar achteren in de naaldhouder schuiven tot hij niet verder kan en vastschroeven.
	Er is aan de stof getrokken.	> Stof gelijkmatig geleiden.
	Dikke stof werd geduwd.	> Geschikte naaivoet gebruiken, bijvoorbeeld Jeansvoet #8 voor dikke stoffen. > Bij dikke naden nivelleerplaatjes gebruiken.
	Garen met knoopjes.	> Kwaliteitsgaren gebruiken.
Display reageert niet	Verkeerde kalibratiegegevens.	> Display opnieuw kalibreren. (zie pagina 60)
	eco-Modus ingeschakeld.	> Tik op «Eco-modus».

Storing	Oorzaak	Oplossing
Steekbreedte niet verstelbaar	Geselecteerde naald en steekplaat kunnen niet samen worden gebruikt.	<ul style="list-style-type: none"> > Naald verwisselen. > Steekplaat verwisselen.
	«Naaivoetindicator/ Naaivoetselectie» verhindert dat steekbreedte kan worden ingesteld.	<ul style="list-style-type: none"> > Bevestigde naaivoet selecteren.
Snelheid te laag	Ongunstige kamertemperatuur.	<ul style="list-style-type: none"> > Machine 1 uur voor naaibegin in een ruimte zetten die op kamertemperatuur is.
	Instellingen in het setup-programma.	<ul style="list-style-type: none"> > Snelheid in het setup-programma instellen. > Snelheidsregelaar instellen.
Machine start niet	Ongunstige kamertemperatuur.	<ul style="list-style-type: none"> > Machine 1 uur voor naaibegin in een ruimte zetten die op kamertemperatuur is. > Machine aansluiten en aanzetten.
	Machine defect.	<ul style="list-style-type: none"> > Neem contact op met uw BERNINA dealer.
Licht van de «Start-/Stop» knop brandt niet	Licht defect.	<ul style="list-style-type: none"> > Neem contact op met uw BERNINA dealer.
Naailicht en licht aan de vrije arm branden niet	Instellingen in het setup-programma.	<ul style="list-style-type: none"> > In het setup-programma inschakelen.
	Naailicht defect.	<ul style="list-style-type: none"> > Neem contact op met uw BERNINA dealer.
Bovendraadcontrole reageert niet	Instellingen in het setup-programma.	<ul style="list-style-type: none"> > In het setup-programma inschakelen.
	Bovendraadcontrole defect.	<ul style="list-style-type: none"> > Neem contact op met uw BERNINA dealer.
Onderdraadcontrole reageert niet	Instellingen in het setup-programma.	<ul style="list-style-type: none"> > In het setup-programma inschakelen.
	Onderdraadcontrole defect.	<ul style="list-style-type: none"> > Neem contact op met uw BERNINA dealer.
Fout bij firmware-update	USB-stick wordt niet herkend.	<ul style="list-style-type: none"> > BERNINA USB-stick gebruiken.
	Update-proces is geblokkeerd en de zandloper op het display blijft staan.	<ul style="list-style-type: none"> > Verwijder de USB-stick. > Schakel de machine uit. > Zet de machine aan. > Aanwijzingen op de display volgen.
	Bestanden van de firmware-update zijn niet gevonden.	<ul style="list-style-type: none"> > Gecomprimeerd ZIP-bestand uitpakken. > Gegevens voor de firmware-update direct op de gegevensdrager en niet in een map op de USB-stick opslaan.

Storing	Oorzaak	Oplossing
Kordons en/of trens worden herhaaldelijk niet doorgenaaid	Knoopsgatsledevoet #3A is niet met de machine gekalibreerd.	> Knoopsgatsledevoet #3A kalibreren. (zie pagina 62)

19 Opbergen en afvoeren

19.1 Machine opbergen

Het is raadzaam om de machine in de originele verpakking op te bergen. Als de machine in een koude ruimte wordt opgeborgen, moet deze ongeveer 1 uur voor gebruik in een ruimte op kamertemperatuur worden neergezet.

- > Zet de machine uit en trek de stekker uit het stopcontact.
- > Berg de machine niet buiten op.
- > Bescherm de machine tegen weersinvloeden.

19.2 Machine afvoeren

- > Machine reinigen.
- > Sorteert de bestanddelen naar werkstoffen en voer deze overeenkomstig de geldende richtlijnen af.

20 Technische gegevens

Beschrijving	Waarde	Eenheid
Maximale stofdikte	12,5 (0,49)	mm (in)
Naailicht	30	LED
Maximale snelheid	1000	Steken per minuut
Afmetingen zonder garenkloshouder (b × h × d)	522 × 358 × 214 (20,55 × 14,09 × 8,43)	mm (in)
Gewicht	14 (30,86)	kg (lb)
Energieverbruik	140	W
Invoerspanning	100 – 240	V
Beschermingsklasse (elektronica)	II	

21 Steekoverzicht

21.1 Steekoverzicht

Nuttige steken

1	2	3	4	5	6	7	8	9	10	11	12	13	14
15	16	17	18	19	20	21	22	23	24	25	26	27	29
31	32	33	34	35	36	37	38	39	40				

Knoopsgaten

51	52	53	54	55	56	57	58	59	60	61	62	63	64
65	67	68	69	70									

Decoratieve steken

Natuursteken

101	102	103	104	105	106	107	108	109	110	111	112	113	114
115	116	117	118	119	122	123	124	125	126	127	128	129	130
131	132	134	136	137	138	139	140	141	142	143	144	145	146
147	148	150	152	153	154	155	156	159	160	161	165	166	167
168	169	170	171	172	173	174	175	176	177	178	179	180	181

182 	183 	184 	185
---------	---------	---------	---------

Kruissteken

301 	302 	303 	304 	305 	306 	307 	308 	309 	311 	313 	314 	319 	320
321 	322 	323 	324 	325 	326 	327 	328 	329 	330 	331 	332 	333 	334
335 	336 	337 	338 	339 	371 	372 	373 	374 	375 	376 	377 	378 	

Satijnsteken

401 	402 	405 	406 	407 	408 	409 	410 	412 	413 	414 	415 	416 	417
418 	419 	421 	422 	423 	424 	425 	426 	427 	428 	429 	430 	431 	433
434 	436 	437 	440 	442 	443 	444 	445 	447 	448 	449 	450 	451 	452
453 	454 	455 	456 	457 	458 	461 	464 	465 	466 	468 	469 	471 	472
473 													

Geometrische steken

601 	602 	603 	604 	605 	606 	607 	608 	609 	610 	611 	612 	613 	614
615 	616 	618 	619 	620 	621 	622 	623 	624 	625 	626 	627 	628 	629





630	631	632	633	634	635	636	637	639	640	641	642	643	644
645	646	647	648	649	650	651	652	653	654	655	656	657	658
660	661	662	663	664	665	666	674	675	676	677	678	679	680
682	683	684	685	686	691	694							

Wit-op-wit borduurwerk



























701	702	703	704	705	706	707	708	709	710	711	712	713	714
715	716	717	721	722	723	724	725	726	727	729	730	731	732
733	734	735	736	737	738	739	740	741	742	743	744	745	746
747	748	749	750	751	752	756	762	764	765	767	768	769	770
771	772	773	774	775	776	777	778	779	780	781	782	783	

Kindersteken



















901	902	903	904	905	906	907	908	909	910	911	912	913	914
915	916	917	918	919	920	921	922	924	926	928	929	935	937
938	939	940	944	945	946	948	949	950	952	954	955	957	958

959 	960 	961 	962 
--	--	--	--

















Internationaal

1701 	1702 	1703 	1704 	1705 	1706 	1707 	1708 	1709 	1710 	1711 	1715 	1716 	1717 
1718 	1719 	1720 	1721 	1722 	1723 	1729 	1730 	1731 	1732 	1733 	1735 	1736 	































Seizoenen

2001 	2002 	2003 	2004 	2005 	2006 	2007 	2008 	2009 	2015 	2016 	2017 	2018 	2019 
2020 	2021 	2022 	2023 										

Sport en hobby

2201 	2202 	2203 	2204 	2205 	2206 	2207 	2209 	2210 	2211 	2212 	2213 	2215 	2216 
2217 	2218 	2219 											

Kaffe Fassett

7101 	7102 	7103 	7104 	7105 	7106 	7107 	7108 	7109 	7110 	7111 	7112 	7113 	7114 
7115 	7116 	7117 	7118 	7119 	7120 	7121 	7122 	7123 	7124 	7125 	7126 	7127 	7129 
7130 	7131 												

Quiltsteken













1301	1302	1303	1304	1305 6 / inch 2,4 / cm	1306 8 / inch 3,2 / cm	1307 10 / inch 4 / cm	1308 irregular look	1309	1310	1311	1312	1313	1314
1315	1316	1317	1318	1319	1320	1321	1322	1323	1324	1325	1326	1327	1329
1330	1331	1332	1333	1334	1335	1336	1337	1338	1339	1340	1341	1342	1343
1344	1345	1346	1363	1364	1365	1366	1367	1368	1369	1370	1371	1373	1374
1375	1376	1377	1378	1379	1380	1381	1382	1384	1385	1386	1387	1388	1389
1390	1391	1393	1394										

21.2 Overzicht borduurmotieven

Borduurmotief bewerken

Laat uw creativiteit de vrije loop. Er staat een veelvoud aan borduurmotieven ter beschikking.

Als onder het nummer van een borduurmotief een van de volgende pictogrammen staat afgebeeld, vindt u meer informatie op <https://www.bernina.com/specialeffects>.

	Vrijstaand borduurwerk		Punchwork Design (voorbeeld)
	Engels borduurwerk		Koordborduurwerk
	Franjeborduurwerk		Projecten in het borduurraam
	Applicatie		Puffy letters
	CutWork Design (voorbeeld)		Quilten
	PaintWork Design (voorbeeld)		Trapunto
	CrystalWork Design (voorbeeld)		

Quiltmotieven

 Bd380	 103 x 103 mm 4 x 4.1 inch	 2.976	 Bd378	 64 x 64 mm 2.5 x 2.5 inch	 820
1.  Isacord 40 5822				1.  Isacord 40 5822	
					
 Bd379	 96 x 96 mm 3.8 x 3.8 inch	 1.639	 Bd381	 62 x 64 mm 2.4 x 2.5 inch	 866
1.  Isacord 40 5822				1.  Isacord 40 5822	
					
 Bd382	 80 x 69 mm 3.2 x 2.7 inch	 756	 Bd383	 80 x 80 mm 3.1 x 3.1 inch	 1.690
1.  Isacord 40 5822				1.  Isacord 40 5822	
					
 Bd384	 46 x 46 mm 1.8 x 1.8 inch	 430	 Bd385	 46 x 92 mm 1.8 x 3.6 inch	 852
1.  Isacord 40 5822				1.  Isacord 40 5822	
					
 Bd386	 93 x 91 mm 3.6 x 3.6 inch	 1.572	 Bd387	 67 x 67 mm 2.6 x 2.6 inch	 741
1.  Isacord 40 5822				1.  Isacord 40 5822	
					

Bd388 101 x 33 mm 4 x 1.3 inch 661

1. Isacord 40 5822



Bd389 101 x 36 mm 4 x 1.4 inch 837

1. Isacord 40 5822



Bd390 101 x 32 mm 4 x 1.2 inch 925

1. Isacord 40 5822



Bd391 43 x 55 mm 1.7 x 2.2 inch 620

1. Isacord 40 5822



Bd392 52 x 68 mm 2.1 x 2.7 inch 632

1. Isacord 40 5822



Bd395_48 96 x 96 mm 3.8 x 3.8 inch 5.672

1. Isacord 40 3641



Bd396_48 97 x 97 mm 3.8 x 3.8 inch 3.728

1. Isacord 40 3641



Bd403_48 97 x 97 mm 3.8 x 3.8 inch 5.309

1. Isacord 40 1430



Bd407_48 51 x 41 mm 2 x 1.6 inch 974

1. Isacord 40 1335



Bd408_48 80 x 80 mm 3.1 x 3.1 inch 2.468

1. Isacord 40 1335



Bd409_48 55 x 74 mm 2.2 x 2.9 inch 1.838

1. Isacord 40 1335



Bd410_48 75 x 75 mm 2.9 x 2.9 inch 2.555

1. Isacord 40 1335



Bd414_48 97 x 97 mm 3.8 x 3.8 inch 2.738

1. Isacord 40 5822

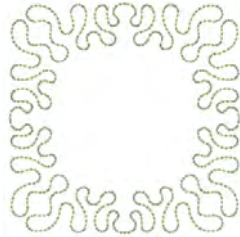

Bd415_48 97 x 97 mm 3.8 x 3.8 inch 3.212

1. Isacord 40 5822

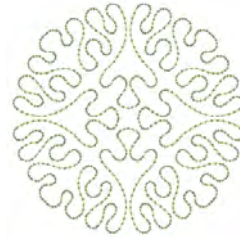

Bd416_48 97 x 97 mm 3.8 x 3.8 inch 2.168

1. Isacord 40 5822



Bd364 89 x 89 mm 3.5 x 3.5 inch 1.373

1. Isacord 40 3150



Bd370 46 x 93 mm 1.8 x 3.7 inch 1.028

1. Isacord 40 3150



Bd373 103 x 34 mm 4 x 1.3 inch 770

1. Isacord 40 3150



Bd367 65 x 65 mm 2.6 x 2.6 inch 1.124

1. Isacord 40 3150

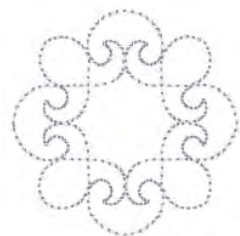

Bd566_48 110 x 59 mm 4.3 x 2.3 inch 2.260

1. Isacord 40 5531



Bd565_48

99 x 99 mm
3.9 x 3.9 inch

4.424

1. ■ Isacord 40 5531



Bd558_48

104 x 104 mm
4.1 x 4.1 inch

4.472

1. ■ Isacord 40 4620



12499-06

102 x 102 mm
4 x 4 inch

3.838

1. ■ Isacord 40 5115

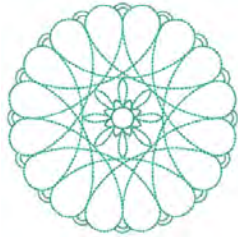

12499-04

123 x 123 mm
4.9 x 4.8 inch

7.229

1. ■ Isacord 40 5610



12499-05

123 x 123 mm
4.9 x 4.9 inch

6.317

1. ■ Isacord 40 4103

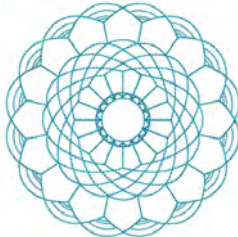

12499-24

133 x 215 mm
5.2 x 8.4 inch

11.445

1. ■ Isacord 40 4103



12499-23

123 x 123 mm
4.9 x 4.9 inch

11.194

1. ■ Isacord 40 5115

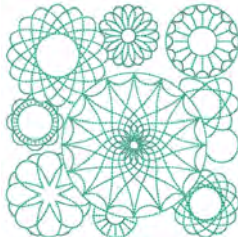

12607-20

122 x 122 mm
4.8 x 4.8 inch

1.055

1. ■ Isacord 40 0020



12607-21

61 x 122 mm
2.4 x 4.8 inch

657

1. ■ Isacord 40 0020



12416-04

89 x 89 mm
3.5 x 3.5 inch

3.482

1. ■ Isacord 40 0721



12416-03124 x 124 mm
4.9 x 4.9 inch

5.909

1. Isacord 40 0721

**12416-26**44 x 174 mm
1.7 x 6.9 inch

2.816

1. Isacord 40 3830

**12416-48**171 x 178 mm
6.7 x 7 inch

9.050

1. Isacord 40 5610

**Nb346_48**76 x 76 mm
3 x 3 inch

3.366

1. Isacord 40 5513

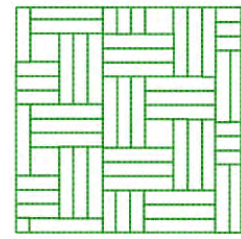
**Nb347_48**76 x 76 mm
3 x 3 inch

2.337

1. Isacord 40 5513

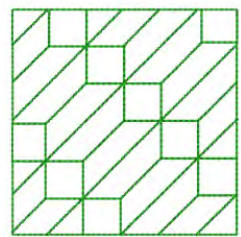
**Nb334_48**127 x 127 mm
5 x 5 inch

6.838

1. Isacord 40 5513

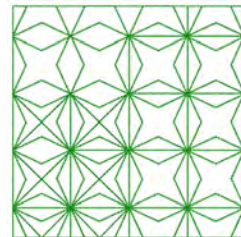
**Nz498**89 x 89 mm
3.5 x 3.5 inch

2.642

1. Isacord 40 3353

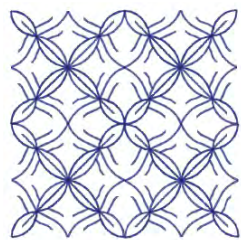
**Nz503**99 x 99 mm
3.9 x 3.9 inch

2.103

1. Isacord 40 3353

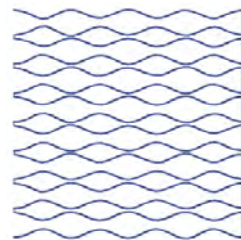
**82013-29**121 x 121 mm
4.8 x 4.8 inch

5.644

1. Isacord 40 2920

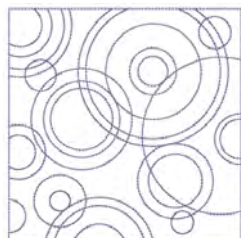
**82013-30**83 x 166 mm
3.3 x 6.5 inch

2.774

1. Isacord 40 2920



82013-31

 57 x 58 mm
2.3 x 2.3 inch

 1.884

1.  Isacord 40 2920



82013-32

 122 x 105 mm
4.8 x 4.1 inch

 4.506

1.  Isacord 40 2920

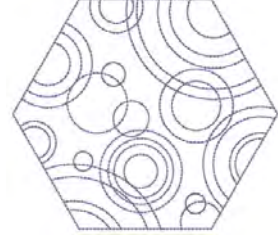

12416-24

 89 x 73 mm
3.5 x 2.9 inch

 2.330

1.  Isacord 40 3830



12607-16

 123 x 122 mm
4.8 x 4.8 inch

 1.222

1.  Isacord 40 0020



12616-16

 123 x 123 mm
4.8 x 4.8 inch

 1.198

1.  Isacord 40 5422



12380-22

 110 x 61 mm
4.4 x 2.4 inch

 2.487

1.  Isacord 40 1543



12380-43

 123 x 123 mm
4.9 x 4.9 inch

 8.248

1.  Isacord 40 1543



12380-30

 89 x 96 mm
3.5 x 3.8 inch

 4.442

1.  Isacord 40 1543



12380-04

 83 x 90 mm
3.3 x 3.5 inch

 2.189

1.  Isacord 40 1543



12380-08













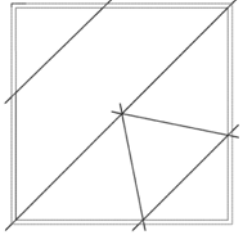

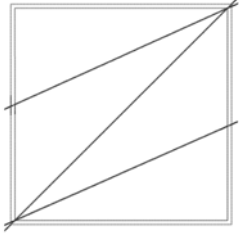

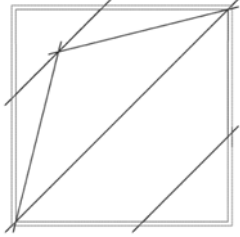
 89 x 89 mm
3.5 x 3.5 inch

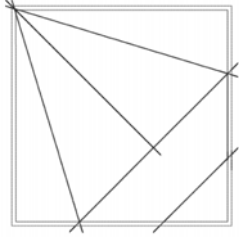

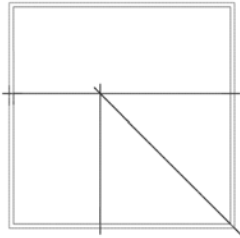

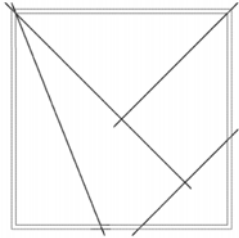

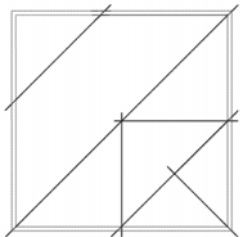

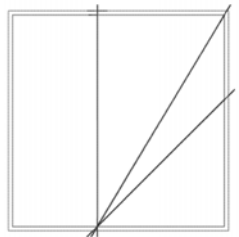





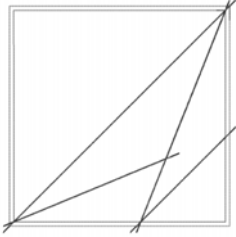





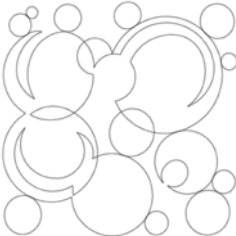









 2.725

1.  Isacord 40 1543





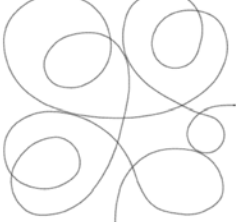









































Quilten in raam

<p>12736-01  140 x 140 mm 5.5 x 5.5 inch  1.657</p> <ol style="list-style-type: none"> 1. ■ Isacord 40 0020 2. ■ Isacord 40 0020 3. ■ Isacord 40 0020 4. ■ Isacord 40 0020 5. ■ Isacord 40 0020 6. ■ Isacord 40 0020 7. ■ Isacord 40 0020 8. ■ Isacord 40 0020 9. ■ Isacord 40 0020 10. ■ Isacord 40 0020 11. ■ Isacord 40 0020 12. ■ Isacord 40 0020 	<p>12736-02  140 x 139 mm 5.5 x 5.5 inch  1.473</p> <ol style="list-style-type: none"> 1. ■ Isacord 40 0020 2. ■ Isacord 40 0020 3. ■ Isacord 40 0020 4. ■ Isacord 40 0020 5. ■ Isacord 40 0020 6. ■ Isacord 40 0020 7. ■ Isacord 40 0020 8. ■ Isacord 40 0020 
<p>12736-03  140 x 140 mm 5.5 x 5.5 inch  1.776</p> <ol style="list-style-type: none"> 1. ■ Isacord 40 0020 2. ■ Isacord 40 0020 3. ■ Isacord 40 0020 4. ■ Isacord 40 0020 5. ■ Isacord 40 0020 6. ■ Isacord 40 0020 7. ■ Isacord 40 0020 8. ■ Isacord 40 0020 9. ■ Isacord 40 0020 10. ■ Isacord 40 0020 11. ■ Isacord 40 0020 12. ■ Isacord 40 0020 	<p>12736-04  140 x 140 mm 5.5 x 5.5 inch  1.846</p> <ol style="list-style-type: none"> 1. ■ Isacord 40 0020 2. ■ Isacord 40 0020 3. ■ Isacord 40 0020 4. ■ Isacord 40 0020 5. ■ Isacord 40 0020 6. ■ Isacord 40 0020 7. ■ Isacord 40 0020 8. ■ Isacord 40 0020 9. ■ Isacord 40 0020 10. ■ Isacord 40 0020 11. ■ Isacord 40 0020 12. ■ Isacord 40 0020 
<p>12736-05  140 x 136 mm 5.5 x 5.3 inch  1.329</p> <ol style="list-style-type: none"> 1. ■ Isacord 40 0020 2. ■ Isacord 40 0020 3. ■ Isacord 40 0020 4. ■ Isacord 40 0020 5. ■ Isacord 40 0020 6. ■ Isacord 40 0020 7. ■ Isacord 40 0020 8. ■ Isacord 40 0020 	<p>12736-06  140 x 140 mm 5.5 x 5.5 inch  1.563</p> <ol style="list-style-type: none"> 1. ■ Isacord 40 0020 2. ■ Isacord 40 0020 3. ■ Isacord 40 0020 4. ■ Isacord 40 0020 5. ■ Isacord 40 0020 6. ■ Isacord 40 0020 7. ■ Isacord 40 0020 8. ■ Isacord 40 0020 9. ■ Isacord 40 0020 10. ■ Isacord 40 0020 
<p>12736-07  140 x 140 mm 5.5 x 5.5 inch  1.877</p> <ol style="list-style-type: none"> 1. ■ Isacord 40 0020 2. ■ Isacord 40 0020 3. ■ Isacord 40 0020 4. ■ Isacord 40 0020 5. ■ Isacord 40 0020 6. ■ Isacord 40 0020 7. ■ Isacord 40 0020 8. ■ Isacord 40 0020 9. ■ Isacord 40 0020 10. ■ Isacord 40 0020 11. ■ Isacord 40 0020 12. ■ Isacord 40 0020 13. ■ Isacord 40 0020 14. ■ Isacord 40 0020 	<p>12736-08  136 x 140 mm 5.3 x 5.5 inch  1.407</p> <ol style="list-style-type: none"> 1. ■ Isacord 40 0020 2. ■ Isacord 40 0020 3. ■ Isacord 40 0020 4. ■ Isacord 40 0020 5. ■ Isacord 40 0020 6. ■ Isacord 40 0020 7. ■ Isacord 40 0020 8. ■ Isacord 40 0020 

12736-09  140 x 140 mm 5.5 x 5.5 inch  1.624	12736-10  137 x 137 mm 5.4 x 5.4 inch  1.240
1. ■ Isacord 40 0020 2. ■ Isacord 40 0020 3. ■ Isacord 40 0020 4. ■ Isacord 40 0020 5. ■ Isacord 40 0020 6. ■ Isacord 40 0020 7. ■ Isacord 40 0020 8. ■ Isacord 40 0020 9. ■ Isacord 40 0020 10. ■ Isacord 40 0020 	1. ■ Isacord 40 0020 
12736-11  152 x 152 mm 6 x 6 inch  1.181	12736-12  127 x 127 mm 5 x 5 inch  966
1. ■ Isacord 40 0020 	1. ■ Isacord 40 0020 
12736-13  152 x 152 mm 6 x 6 inch  878	12736-14  126 x 126 mm 4.9 x 4.9 inch  653
1. ■ Isacord 40 0020 	1. ■ Isacord 40 0020 
12736-15  127 x 126 mm 5 x 4.9 inch  728	12736-16  127 x 127 mm 5 x 5 inch  716
1. ■ Isacord 40 0020 	1. ■ Isacord 40 0020 
12736-17  127 x 127 mm 5 x 5 inch  629	12736-18  112 x 112 mm 4.4 x 4.4 inch  464
1. ■ Isacord 40 0020 	1. ■ Isacord 40 0020 

Projecten

Uitvoerige borduurbeschrijvingen vindt u op <https://www.bernina.com/770PLUSdesigns>.

32152-01  150 x 229 mm 5.9 x 9 inch  7.265	32152-02  100 x 135 mm 3.9 x 5.3 inch  1.356
1.  Isacord 40 0108 	1.  Isacord 40 0108 
32152-03a  188 x 220 mm 7.4 x 8.7 inch  1.803	32152-03b  179 x 196 mm 7.1 x 7.7 inch  1.847
1.  Isacord 40 0108 2.  Isacord 40 0108 	1.  Isacord 40 0108 2.  Isacord 40 0108 
32152-04  190 x 288 mm 7.5 x 11.4 inch  22.113	32152-05a  190 x 153 mm 7.5 x 6 inch  10.319
1.  Isacord 40 0108 	1.  Isacord 40 0108 2.  Isacord 40 0108 
32152-05b  184 x 176 mm 7.2 x 6.9 inch  11.845	32152-06  115 x 140 mm 4.5 x 5.5 inch  2.532
1.  Isacord 40 0108 2.  Isacord 40 0108 3.  Isacord 40 0108 	1.  Isacord 40 0108 
32152-07  115 x 140 mm 4.5 x 5.5 inch  6.565	32152-08  135 x 155 mm 5.3 x 6.1 inch  2.473
1.  Isacord 40 0108 	1.  Isacord 40 0108 

32152-09  135 x 155 mm
5.3 x 6.1 inch  7.220

1.  Isacord 40 0108



32152-10  190 x 279 mm
7.5 x 11 inch  3.894

1.  Isacord 40 0108







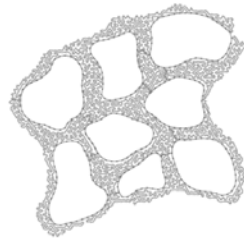



32152-11  125 x 122 mm
4.9 x 4.8 inch  4.614

1.  Isacord 40 0108





Kinderen

 **Be790305**  118 x 145 mm
4.6 x 5.7 inch  13.118

1. Isacord 40 0015
2.  Applique 1
3.  Applique 3
4.  Isacord 40 3541
5.  Applique 1
6.  Applique 3
7.  Isacord 40 0345
8.  Applique 1
9.  Applique 3
10.  Isacord 40 1900







11.  Isacord 40 0020
12. Isacord 40 0015

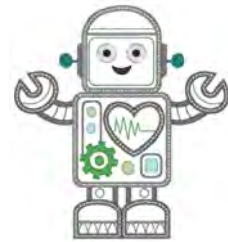









 **12590-03**  135 x 147 mm
5.3 x 5.8 inch  22.117

1.  Applique 1
2.  Applique 2
3.  Applique 1
4.  Applique 2
5.  Applique 1
6.  Applique 2
7.  Applique 1
8.  Applique 2
9. Isacord 40 0015
10.  Isacord 40 0020
13.  Isacord 40 4230
16.  Isacord 40 0112





11.  Isacord 40 5510
12.  Isacord 40 5650
14.  Isacord 40 4116
15.  Isacord 40 0132
17. Isacord 40 0015







 **Ck867**  122 x 133 mm
4.8 x 5.2 inch  28.880

1.  Applique 1
2.  Applique 2
3.  Applique 3
4.  Isacord 40 5730
5.  Isacord 40 2761
6.  Isacord 40 0630
7.  Isacord 40 3910
8. Isacord 40 0015
9.  Isacord 40 0811
10.  Isacord 40 2830
13.  Isacord 40 3722











11.  Isacord 40 4174
12.  Isacord 40 1701
14. Isacord 40 0015
15.  Isacord 40 1430

Cm031_48  86 x 64 mm
3.4 x 2.5 inch  6.433



1.  Isacord 40 5730
2.  Isacord 40 1352
3.  Isacord 40 1755
4.  Isacord 40 1730
5.  Isacord 40 3820
6.  Isacord 40 3040

















12401-17  99 x 55 mm
3.9 x 2.2 inch  1.345



1.  Isacord 40 0731
2.  Isacord 40 0630
3.  Isacord 40 5934
4.  Isacord 40 0111
5.  Isacord 40 4240
6.  Isacord 40 1342











Ck859  119 x 142 mm
4.7 x 5.6 inch  30.121



1.  Isacord 40 3815
2.  Isacord 40 0101
3.  Isacord 40 6141
4.  Isacord 40 0630
5.  Isacord 40 3910
6.  Isacord 40 0811
7.  Isacord 40 0015
8.  Isacord 40 0904
9.  Isacord 40 3241
10.  Isacord 40 1701
11.  Isacord 40 4174
12.  Isacord 40 3815
13.  Isacord 40 0015
14.  Isacord 40 2153











Ck520  75 x 60 mm
3 x 2.4 inch  11.019



1.  Isacord 40 3906
2.  Isacord 40 0132
3.  Isacord 40 0015
4.  Yenmet 7003
5.  Isacord 40 3652
6.  Isacord 40 0020
7.  Isacord 40 0600
8.  Isacord 40 2113











Ck510  76 x 60 mm
3 x 2.4 inch  8.069



1.  Isacord 40 5934
2.  Isacord 40 3840
3.  Isacord 40 3901
4.  Isacord 40 0108
5.  Isacord 40 0015
6.  Isacord 40 3622
7.  Isacord 40 4174
8.  Isacord 40 0015





















Ck522  71 x 53 mm
2.8 x 2.1 inch  9.089



1.  Isacord 40 3810
2.  Isacord 40 0131
3.  Isacord 40 0015
4.  Isacord 40 0020
5.  Isacord 40 0310
6.  Isacord 40 1703
7.  Yenmet 7021
8.  Isacord 40 3353













Ck863  127 x 125 mm
5 x 4.9 inch  19.354



1.  Isacord 40 0630
2.  Isacord 40 0506
3.  Isacord 40 0630
4.  Isacord 40 0015
5.  Isacord 40 4103
6.  Isacord 40 4111
7.  Isacord 40 1701
8.  Isacord 40 2830
9.  Isacord 40 5912
10.  Isacord 40 1730
11.  Isacord 40 5510
12.  Isacord 40 0811
13.  Isacord 40 0352
14.  Isacord 40 0352
15.  Isacord 40 1805
16.  Isacord 40 0015
17.  Isacord 40 3151









Nb198_48  94 x 72 mm
3.7 x 2.8 inch  9.711

1.  Isacord 40 2650
2.  Isacord 40 0713
3.  Isacord 40 2166
4.  Isacord 40 1755
5.  Isacord 40 3251
6.  Isacord 40 1600
7.  Isacord 40 2153
8.  Isacord 40 2152
9.  Isacord 40 2761



Cm226_48  50 x 63 mm
2 x 2.5 inch  6.214

1.  Isacord 40 0101
2.  Isacord 40 0131
3.  Isacord 40 0152
4.  Isacord 40 0020
5.  Isacord 40 1755



Be790307 142 x 127 mm 5.6 x 5 inch 19.667

1. Applique 1
2. Applique 3
3. Isacord 40 3130
4. Applique 1
5. Applique 3
6. Isacord 40 0003
7. Isacord 40 1720
8. Isacord 40 0020
9. Isacord 40 0520
10. Isacord 40 3541



Be790311 114 x 152 mm 4.5 x 6 inch 12.320

1. Applique 1
2. Applique 3
3. Isacord 40 0933
4. Applique 1
5. Applique 3
6. Applique 1
7. Applique 3
8. Isacord 40 0776
9. Applique 1
10. Applique 3
11. Isacord 40 1900
12. Isacord 40 0176
13. Isacord 40 0015
14. Isacord 40 0020



Be790306 132 x 151 mm 5.2 x 6 inch 18.399

1. Isacord 40 0003
2. Applique 1
3. Applique 2
4. Isacord 40 0003
5. Isacord 40 3910
6. Isacord 40 0230
7. Isacord 40 2723
8. Isacord 40 1301
9. Isacord 40 2640
10. Isacord 40 0003
11. Isacord 40 3332



Be790308 155 x 178 mm 6.1 x 7 inch 25.448

1. Isacord 40 0020
2. Applique 1
3. Applique 2
4. Isacord 40 1720



Be790309 87 x 150 mm 3.4 x 5.9 inch 13.252

1. Applique 1
2. Applique 3
3. Isacord 40 0015
4. Isacord 40 1900
5. Isacord 40 0020
6. Isacord 40 4116
7. Isacord 40 0176
8. Isacord 40 0015
9. Isacord 40 0310



Be790310 138 x 136 mm 5.4 x 5.4 inch 16.278

1. Applique 1
2. Applique 3
3. Applique 1
4. Applique 3
5. Isacord 40 1161
6. Isacord 40 1141
7. Isacord 40 1161
8. Isacord 40 3654
9. Isacord 40 0176
10. Isacord 40 1141
11. Isacord 40 0020
12. Isacord 40 0015
13. Isacord 40 1900



Be790312 122 x 133 mm 4.8 x 5.2 inch 22.489

1. Applique 1
2. Applique 3
3. Applique 1
4. Applique 3
5. Isacord 40 0015
6. Isacord 40 1600
7. Isacord 40 0108
8. Isacord 40 2912
9. Isacord 40 3600
10. Isacord 40 1141
11. Isacord 40 0020













































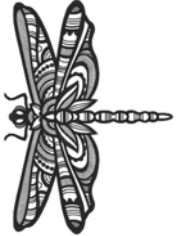





















































Be790313 99 x 102 mm 3.9 x 4 inch 8.788

1. Applique 1
2. Applique 3
3. Isacord 40 3750
4. Isacord 40 1114
5. Isacord 40 1900
6. Isacord 40 3620
7. Isacord 40 2510
8. Isacord 40 5324
9. Isacord 40 1114
10. Isacord 40 1060
11. Isacord 40 4114
12. Isacord 40 0020
13. Isacord 40 0015



Dieren

12676-01  81 x 148 mm 3.2 x 5.8 inch  15.344	Cm263_48  116 x 192 mm 4.6 x 7.6 inch  14.402
<ol style="list-style-type: none"> 1.  Isacord 40 2171 2.  Isacord 40 2530 3.  Isacord 40 2155 4.  Isacord 40 2520 5.  Isacord 40 2500 	<ol style="list-style-type: none"> 1.  Isacord 40 3151 2.  Isacord 40 0532 3.  Isacord 40 1755 4.  Isacord 40 2171 5.  Isacord 40 2761 6.  Isacord 40 0015 7.  Isacord 40 0020 8.  Isacord 40 2155 
12389-10  53 x 45 mm 2.1 x 1.8 inch  2.784	12760-02  122 x 171 mm 4.8 x 6.7 inch  21.512
<ol style="list-style-type: none"> 1.  Isacord 40 0020 2.  Yenmet 7003 3.  Isacord 40 0170 4.  Isacord 40 0811 5.  Isacord 40 0940 6.  Isacord 40 0800 7.  Isacord 40 0713 8.  Isacord 40 0933 9.  Isacord 40 0020 	<ol style="list-style-type: none"> 1.  Isacord 40 0020 
Wp415_48  132 x 148 mm 5.2 x 5.8 inch  25.110	Cm216_48  47 x 67 mm 1.9 x 2.6 inch  5.046
<ol style="list-style-type: none"> 1.  Isacord 40 0941 2.  Isacord 40 0532 3.  Isacord 40 0945 4.  Isacord 40 0020 	<ol style="list-style-type: none"> 1.  Isacord 40 1010 2.  Isacord 40 0101 3.  Isacord 40 0132 4.  Isacord 40 0020 5.  Isacord 40 0124 6.  Isacord 40 1010 7.  YLI variations 8012 
Cm213_48  58 x 102 mm 2.3 x 4 inch  7.866	Wp421_48  96 x 137 mm 3.8 x 5.4 inch  14.219
<ol style="list-style-type: none"> 1.  Isacord 40 1840 2.  Isacord 40 1055 3.  Isacord 40 1252 4.  Isacord 40 0651 5.  Isacord 40 0660 6.  Isacord 40 0020 7.  Isacord 40 1055 	<ol style="list-style-type: none"> 1.  Isacord 40 1161 2.  Isacord 40 1876 3.  Isacord 40 1154 
Na248  78 x 73 mm 3.1 x 2.9 inch  10.132	Hd977  98 x 98 mm 3.8 x 3.9 inch  13.738
<ol style="list-style-type: none"> 1.  Isacord 40 0101 2.  Isacord 40 3971 3.  Isacord 40 2220 4.  Isacord 40 0132 5.  Isacord 40 2051 6.  Isacord 40 2155 7.  Isacord 40 2320 8.  Isacord 40 2220 9.  Yenmet 7023 	<ol style="list-style-type: none"> 1.  Isacord 40 3962 2.  Isacord 40 0015 3.  Isacord 40 0640 4.  Isacord 40 0824 5.  Isacord 40 2650 6.  Isacord 40 0020 7.  Isacord 40 0142 8.  Isacord 40 0640 9.  Isacord 40 0824 10.  Isacord 40 2650 11.  Isacord 40 2830 12.  Isacord 40 1352 13.  Yenmet 7029 

Lj598



106 x 81 mm
4.2 x 3.2 inch



15.746

1. Isacord 40 0101
2. Isacord 40 0131
3. Isacord 40 0132
4. Isacord 40 4174
5. Isacord 40 0108
6. Isacord 40 0020
7. Isacord 40 5933
8. Isacord 40 0453



Kaders



12383-09



113 x 77 mm
4.4 x 3 inch



4.757

1. Isacord 40 0020
2. Isacord 40 4174
3. Isacord 40 0608
4. Isacord 40 2101
5. Isacord 40 1600
6. Isacord 40 0015
7. Isacord 40 4174

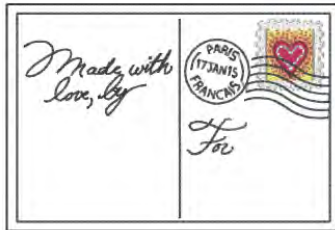

12621-19



155 x 104 mm
6.1 x 4.1 inch



8.360

1. Isacord 40 0015
2. Isacord 40 0015
3. Isacord 40 0721
4. Isacord 40 4620
5. Isacord 40 0352
6. Isacord 40 0152
7. Isacord 40 0672
8. Isacord 40 4620
9. Isacord 40 0015

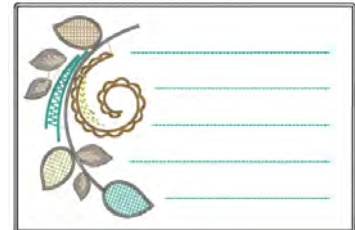

12621-04



155 x 104 mm
6.1 x 4.1 inch



3.803

1. Isacord 40 0015
2. Isacord 40 0015
3. Isacord 40 0020
4. Isacord 40 2051
5. Isacord 40 0015
6. Isacord 40 4174
7. Isacord 40 2051
8. Isacord 40 0015

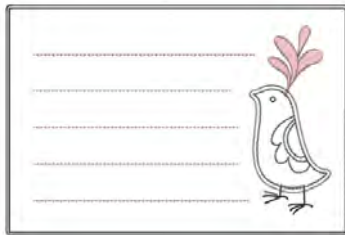

12621-05



155 x 104 mm
6.1 x 4.1 inch



5.811

1. Isacord 40 0015
2. Isacord 40 0015
3. Isacord 40 0933
4. Isacord 40 1252
5. Isacord 40 1252
6. Isacord 40 0015



12621-09



155 x 104 mm
6.1 x 4.1 inch



5.520

1. Isacord 40 0015
2. Isacord 40 0015
3. Isacord 40 0504
4. Isacord 40 0542
5. Isacord 40 0542
6. Isacord 40 0015

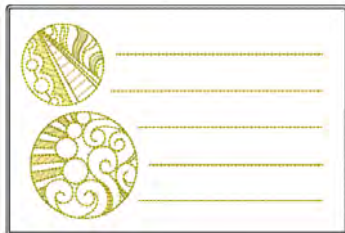

12621-02



155 x 104 mm
6.1 x 4.1 inch



5.558

1. Isacord 40 0020
2. Isacord 40 0020
3. Isacord 40 0811
4. Isacord 40 4952
5. Isacord 40 1921
6. Isacord 40 4952
7. Isacord 40 0020

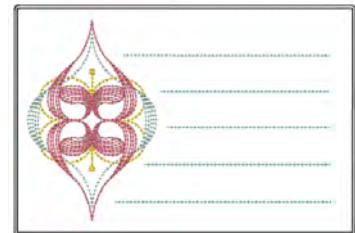

80090-26



124 x 129 mm
4.9 x 5.1 inch



6.087

1. Applique 1
2. Applique 2
3. Applique 1
4. Applique 2
5. Isacord 40 4103
6. Isacord 40 2508



12611-27



137 x 137 mm
5.4 x 5.4 inch



3.961

1. Applique 1
2. Applique 2
3. Isacord 40 5440

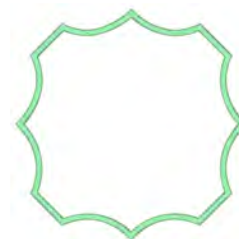

12611-28 140 x 140 mm 5.5 x 5.5 inch 3.649

1. Applique 1
2. Applique 2
3. Isacord 40 0703



12649-05 91 x 88 mm 3.6 x 3.5 inch 9.087

1. Applique 1
2. Applique 2
3. Isacord 40 1840
4. Isacord 40 1860
5. Isacord 40 0015



12606-26 139 x 139 mm 5.5 x 5.5 inch 5.211

1. Isacord 40 0670
2. Isacord 40 0670
3. Isacord 40 0670



12606-33 43 x 70 mm 1.7 x 2.8 inch 2.376

1. Isacord 40 0670
2. Isacord 40 0670
3. Isacord 40 0670



12606-37 46 x 78 mm 1.8 x 3.1 inch 2.692

1. Isacord 40 0670
2. Isacord 40 0670
3. Isacord 40 0670



12611-21 156 x 72 mm 6.1 x 2.8 inch 11.513

1. Applique 1
2. Applique 2
3. Isacord 40 1703



12611-23 156 x 72 mm 6.1 x 2.8 inch 12.817

1. Applique 1
2. Applique 2
3. Isacord 40 1902



12611-22 156 x 72 mm 6.1 x 2.8 inch 12.504

1. Applique 1
2. Applique 2
3. Isacord 40 1703



12611-24 156 x 72 mm 6.1 x 2.8 inch 12.613

1. Applique 1
2. Applique 2
3. Isacord 40 1902







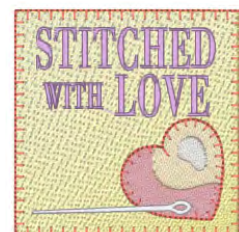





Nz195 77 x 77 mm 3 x 3 inch 15.343

1. Isacord 40 0660
2. Isacord 40 0713
3. Isacord 40 2153
4. Isacord 40 1362
5. Isacord 40 0870
6. Isacord 40 2830
7. Isacord 40 1725
8. Isacord 40 4071









Nx763  87 x 72 mm
3.4 x 2.8 inch  14.953

1.  Isacord 40 2155
2.  Isacord 40 0520
3.  Isacord 40 1921
4.  Isacord 40 5912
5.  Isacord 40 5510
6.  Isacord 40 3040
7.  Isacord 40 0310
8.  Isacord 40 3910
9.  Isacord 40 0442
10.  Isacord 40 2830









Sport en hobby

 **82014-28**  142 x 117 mm
5.6 x 4.6 inch  26.582



1.  Applique 1
2.  Applique 2
3.  Isacord 40 0105
4.  Isacord 40 0020
5.  Isacord 40 4073
6.  Isacord 40 1902







 **12611-08**  80 x 120 mm
3.1 x 4.7 inch  5.770



1.  Applique 1
2.  Applique 2
3.  Applique 1
4.  Applique 2
5.  Isacord 40 1154
6.  Isacord 40 5440
7.  Isacord 40 1902





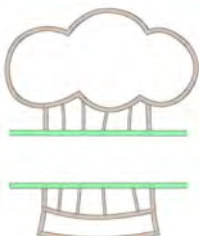

 **12611-18**  130 x 158 mm
5.1 x 6.2 inch  8.045



1.  Applique 1
2.  Applique 2
3.  Isacord 40 0151
4.  Isacord 40 5440











Nx737  72 x 99 mm
2.8 x 3.9 inch  10.793

1.  Isacord 40 0015
2.  Yenmet 7005
3.  Isacord 40 3962
4.  Isacord 40 0020



Nx741  80 x 78 mm
3.1 x 3.1 inch  11.206

1.  Isacord 40 0131
2.  Isacord 40 0111
3.  Isacord 40 0970
4.  Isacord 40 0015
5.  Isacord 40 3971
6.  Yenmet 7009
7.  Yenmet 7003
8.  Isacord 40 4230
9.  Isacord 40 4174



12383-18  91 x 171 mm
3.6 x 6.7 inch  5.182

1.  Isacord 40 4174



12472-01 138 x 142 mm 23.233
5.4 x 5.6 inch

- 1. Isacord 40 2504
- 2. Isacord 40 3901
- 3. Isacord 40 5610
- 4. Isacord 40 4240
- 5. Isacord 40 0015
- 6. Isacord 40 0015
- 7. Isacord 40 1123
- 8. Isacord 40 0761
- 9. Isacord 40 1902
- 10. Isacord 40 2504
- 11. Isacord 40 3901
- 12. Isacord 40 5610
- 13. Isacord 40 4240
- 14. Isacord 40 1300



Be790606 100 x 86 mm 7.445
3.9 x 3.4 inch

- 1. Isacord 40 0020
- 2. Isacord 40 1306



Be790608 80 x 80 mm 7.937
3.2 x 3.1 inch

- 1. Isacord 40 0020



Be790603 80 x 75 mm 11.824
3.2 x 2.9 inch

- 1. Isacord 40 0015
- 2. Isacord 40 3654



Be790602 80 x 75 mm 10.169
3.1 x 3 inch

- 1. Isacord 40 5643
- 2. Isacord 40 5912
- 3. Isacord 40 0015



Versiering

Nb843_48 87 x 121 mm 8.976
3.4 x 4.8 inch





























































- 1. Isacord 40 9971
- 2. Isacord 40 9937
- 3. Isacord 40 9925
- 4. Isacord 40 9975
- 5. Isacord 40 9978
- 6. Isacord 40 9973
- 7. Isacord 40 9982
- 8. Isacord 40 1972























































































Nb826_48 135 x 133 mm 11.154
5.3 x 5.2 inch











- 1. Isacord 40 9971
- 2. Isacord 40 9978
- 3. Isacord 40 9973
- 4. Isacord 40 1972















<p>12633-06  120 x 120 mm 4.7 x 4.7 inch  18.023</p>	<p>12473-04  94 x 184 mm 3.7 x 7.3 inch  11.531</p>
<p>1. Isacord 40 0015</p> 	<p>1.  Isacord 40 5552 2.  Isacord 40 5374</p> 
<p>Be790403  140 x 130 mm 5.5 x 5.1 inch  13.281</p>	<p>12473-06  133 x 120 mm 5.3 x 4.7 inch  11.358</p>
<p>1.  Isacord 40 0020 2.  Isacord 40 0731</p> 	<p>1.  Isacord 40 4610 2.  Isacord 40 5633</p> 
<p> 80090-06  84 x 37 mm 3.3 x 1.4 inch  3.766</p>	<p> 80090-07  128 x 36 mm 5 x 1.4 inch  5.450</p>
<p>1.  Applique 1 2.  Applique 2 3.  Isacord 40 4103</p> 	<p>1.  Applique 1 2.  Applique 2 3.  Isacord 40 5440</p> 
<p>19999-002  125 x 136 mm 4.9 x 5.4 inch  10.184</p>	<p>Nb934_48  132 x 165 mm 5.2 x 6.5 inch  9.168</p>
<p>1. Isacord 40 0015 2. Isacord 40 0015 3. Isacord 40 0015</p> 	<p>1.  Isacord 40 2241 2.  Isacord 40 1154 3.  Isacord 40 1346 4.  Isacord 40 1161 5.  Isacord 40 2222 6.  Isacord 40 5833 7.  Isacord 40 1154 8.  Isacord 40 2241</p> 
<p>Nb935_48  104 x 169 mm 4.1 x 6.6 inch  10.171</p>	<p>21021-05  119 x 156 mm 4.7 x 6.1 inch  14.326</p>
<p>1.  Isacord 40 2222 2.  Isacord 40 1346 3.  Isacord 40 0232 4.  Isacord 40 1154 5.  Isacord 40 5833 6.  Isacord 40 2241</p> 	<p>1.  Isacord 40 1252 2.  Isacord 40 1161 3.  Isacord 40 1565</p> 

21021-04  123 x 150 mm 4.8 x 5.9 inch  16.176	21021-06  116 x 109 mm 4.6 x 4.3 inch  12.204
<ol style="list-style-type: none"> 1.  Isacord 40 1161 2.  Isacord 40 1252 3.  Isacord 40 1565 	<ol style="list-style-type: none"> 1.  Isacord 40 1161 2.  Isacord 40 1252 3.  Isacord 40 1565 
12490-03  118 x 113 mm 4.6 x 4.5 inch  6.669	12490-04  146 x 122 mm 5.8 x 4.8 inch  8.724
<ol style="list-style-type: none"> 1.  Isacord 40 0108 2.  Isacord 40 3641 3.  Isacord 40 3652 	<ol style="list-style-type: none"> 1.  Isacord 40 0108 2.  Isacord 40 3641 3.  Isacord 40 3652 
12490-05  126 x 104 mm 4.9 x 4.1 inch  6.148	Fp887  135 x 187 mm 5.3 x 7.4 inch  12.658
<ol style="list-style-type: none"> 1.  Isacord 40 0108 2.  Isacord 40 3641 3.  Isacord 40 3652 	<ol style="list-style-type: none"> 1.  Isacord 40 2504 
12528-12  124 x 124 mm 4.9 x 4.9 inch  39.751	12528-03  76 x 130 mm 3 x 5.1 inch  16.171
<ol style="list-style-type: none"> 1.  Isacord 40 0931 2.  Isacord 40 0824 3.  Isacord 40 0851 	<ol style="list-style-type: none"> 1.  Isacord 40 0851 2.  Isacord 40 0824 3.  Isacord 40 0931 
Oc07207  106 x 138 mm 4.2 x 5.4 inch  17.807	82007-11  112 x 94 mm 4.4 x 3.7 inch  13.622
<ol style="list-style-type: none"> 1.  Yenmet 7012 2.  Isacord 40 0670 3.  Yenmet 7012 	<ol style="list-style-type: none"> 1.  Applique 1 2.  Applique 3 3.  Applique 1 4.  Applique 3 5.  Applique 1 6.  Isacord 40 1805 7.  Isacord 40 2152 8.  Isacord 40 2520 9.  Isacord 40 2500 10.  Isacord 40 2115 11.  Isacord 40 0761 













82007-44	 114 x 115 mm 4.5 x 4.5 inch	 9.467	 82006-30	 100 x 174 mm 3.9 x 6.9 inch	 21.584
<ol style="list-style-type: none"> 1.  Isacord 40 2152 2.  Isacord 40 2520 	<ol style="list-style-type: none"> 1.  Isacord 40 0020 2.  Isacord 40 4174 3.  Isacord 40 0020 4.  Isacord 40 4174 5.  Isacord 40 0771 6.  Isacord 40 0832 7.  Isacord 40 0108 8.  Isacord 40 4174 9.  Isacord 40 0660 10.  Isacord 40 1526 				

Nb251_48	 72 x 103 mm 2.8 x 4.1 inch	 8.612	Be790405	 126 x 185 mm 4.9 x 7.3 inch	 7.734
<ol style="list-style-type: none"> 1.  Isacord 40 2155 2.  Isacord 40 2504 3.  Isacord 40 0020 4.  Isacord 40 0020 	<ol style="list-style-type: none"> 1.  Isacord 40 3102 				

Fb126	 87 x 102 mm 3.4 x 4 inch	 2.668	Be790407	 200 x 271 mm 7.9 x 10.7 inch	 19.455
<ol style="list-style-type: none"> 1.  Isacord 40 1220 2.  Isacord 40 1805 	<ol style="list-style-type: none"> 1.  Isacord 40 2510 				

Be790502	 60 x 58 mm 2.4 x 2.3 inch	 1.814
<ol style="list-style-type: none"> 1.  Isacord 40 3541 		

Borduren en kant

 12659-01	 45 x 58 mm 1.8 x 2.3 inch	 6.790	 12659-06	 37 x 59 mm 1.4 x 2.3 inch	 6.465
<ol style="list-style-type: none"> 1.  Isacord 40 1352 2.  Isacord 40 1430 	<ol style="list-style-type: none"> 1.  Isacord 40 4625 2.  Isacord 40 4515 				

21021-25  34 x 71 mm
1.3 x 2.8 inch  4.748

1.  Isacord 40 1252



Oc00303  101 x 110 mm
4 x 4.4 inch  35.018

1. Isacord 40 0015



12633-20  34 x 170 mm
1.4 x 6.7 inch  12.897



1. Isacord 40 0015





12508-08  40 x 151 mm
1.6 x 5.9 inch  7.102

1.  Isacord 40 0352
2.  Isacord 40 4752
3.  Isacord 40 0124



12508-17  42 x 152 mm
1.6 x 6 inch  7.962



1.  Isacord 40 0352
2.  Isacord 40 4752
3.  Isacord 40 5552



Oc33411  24 x 177 mm
0.9 x 7 inch  15.868

1. Isacord 40 0015



Oc33416  36 x 128 mm
1.4 x 5 inch  16.090



1.  Isacord 40 1902
2. Isacord 40 0015





12485-12  41 x 139 mm
1.6 x 5.5 inch  3.391

1.  Isacord 40 1134
2.  Isacord 40 0520
3.  Isacord 40 4240
4.  Isacord 40 4111
5.  Isacord 40 0702
6.  Isacord 40 1430



12485-31  46 x 225 mm
1.8 x 8.9 inch  2.174











































1.  Isacord 40 0702
2.  Isacord 40 0520



21013-29  152 x 40 mm
6 x 1.6 inch  7.569

















































































1.  Isacord 40 4332



Be110415  44 x 172 mm 1.7 x 6.8 inch  6.436	Fa981  35 x 142 mm 1.4 x 5.6 inch  3.709
1.  Isacord 40 6051 2.  Isacord 40 0811 3.  Isacord 40 1921 	1.  Isacord 40 1055 
21002-21  151 x 21 mm 5.9 x 0.8 inch  3.176	21009-29  32 x 152 mm 1.3 x 6 inch  4.649
1.  Isacord 40 1252 	1.  Isacord 40 5210 
82005-40  26 x 240 mm 1 x 9.4 inch  8.256	Be790702  73 x 190 mm 2.9 x 7.5 inch  9.135
1.  Isacord 40 0851 	1.  Isacord 40 0442 
Na914_48  19 x 120 mm 0.7 x 4.7 inch  4.691	Cm473_48  32 x 209 mm 1.2 x 8.2 inch  8.963
1.  Isacord 40 3151 2.  Isacord 40 3251 3.  Isacord 40 3150 	1.  Isacord 40 3920 2.  Isacord 40 3962 
Fb436_48  29 x 133 mm 1.1 x 5.2 inch  4.735	
1.  Isacord 40 3130 2.  Isacord 40 3150 3.  Isacord 40 4240 	



Seizoenen

 82023-14	 119 x 123 mm 4.7 x 4.8 inch	 14.989	 82023-15	 124 x 152 mm 4.9 x 6 inch	 9.577
<ol style="list-style-type: none"> 1.  Isacord 40 1753 2.  Isacord 40 1753 3.  Isacord 40 1753 4.  Isacord 40 0010 5.  Isacord 40 5100 6.  Isacord 40 5210 7.  Isacord 40 5220 8.  Isacord 40 2101 9.  Isacord 40 1753 		<ol style="list-style-type: none"> 1.  Isacord 40 5210 2.  Isacord 40 5220 3.  Isacord 40 5100 4.  Isacord 40 1805 5.  Isacord 40 2101 6.  Isacord 40 1753 			
 82023-13	 106 x 156 mm 4.2 x 6.1 inch	 11.315	Hg795_48	 89 x 164 mm 3.5 x 6.5 inch	 3.453
<ol style="list-style-type: none"> 1.  Isacord 40 5220 2.  Isacord 40 1753 3.  Isacord 40 1805 4.  Isacord 40 2101 5.  Isacord 40 5210 6.  Isacord 40 5100 		<ol style="list-style-type: none"> 1.  Isacord 40 5730 2.  Isacord 40 5513 3.  Isacord 40 4430 4.  Isacord 40 1032 5.  Isacord 40 1900 6.  Isacord 40 4113 			
 12597-16	 88 x 85 mm 3.5 x 3.3 inch	 15.862	12858-04	 159 x 164 mm 6.3 x 6.4 inch	 16.385
<ol style="list-style-type: none"> 1.  Isacord 40 0904 2.  Isacord 40 0940 		<ol style="list-style-type: none"> 1. Isacord 40 0015 2. Isacord 40 0015 			
80009-17	 86 x 130 mm 3.4 x 5.1 inch	 6.582	 He255	 133 x 127 mm 5.2 x 5 inch	 17.198
<ol style="list-style-type: none"> 1.  Isacord 40 5934 2.  Isacord 40 5866 3.  Isacord 40 5934 		<ol style="list-style-type: none"> 1.  Isacord 40 0111 2.  Isacord 40 1701 3.  Isacord 40 1800 4.  Isacord 40 1701 5.  Isacord 40 1800 6.  Isacord 40 2640 7.  Isacord 40 5650 8.  Isacord 40 5610 9. Isacord 40 0015 10.  Isacord 40 0111 11.  Isacord 40 0800 12.  Isacord 40 0108 13.  Isacord 40 0832 14.  Isacord 40 0940 15.  Isacord 40 3910 16.  Isacord 40 0832 17.  Isacord 40 3650 18.  Isacord 40 0651 19.  Isacord 40 3650 20.  Isacord 40 1351 21.  Isacord 40 0108 			

He252 88 x 145 mm 3.5 x 5.7 inch 12.251



- Isacord 40 1902
- Isacord 40 1701
- Isacord 40 1902
- Isacord 40 0532
- Isacord 40 0842
- Isacord 40 0532
- Isacord 40 0842
- Isacord 40 1902
- Isacord 40 0651
- Isacord 40 1123
- Isacord 40 5220
- Isacord 40 5210
- Isacord 40 5422
- Isacord 40 0101
- Isacord 40 1430
- Isacord 40 1725
- Isacord 40 0520
- Isacord 40 0824
- Isacord 40 3910
- Isacord 40 3650
- Isacord 40 3910
- Isacord 40 1902
- Isacord 40 3650
- Isacord 40 1123
- Isacord 40 5324
- Isacord 40 1154

Hg746_48 112 x 138 mm 4.4 x 5.4 inch 17.815



- Isacord 40 3040
- Applique 1
- Applique 2
- Isacord 40 0221
- Applique 1
- Applique 2
- Isacord 40 0142
- Isacord 40 0108
- Applique 1
- Applique 2
- Isacord 40 0800
- Isacord 40 0020
- Isacord 40 1200
- Isacord 40 0020
- Isacord 40 0670
- Isacord 40 0142

Rc514 74 x 99 mm 2.9 x 3.9 inch 15.603



- Isacord 40 1172
- Isacord 40 0842
- Isacord 40 0651
- Isacord 40 0821
- Isacord 40 0941
- Isacord 40 0101
- Isacord 40 0640
- Isacord 40 3910
- Isacord 40 4103
- Isacord 40 3522
- Isacord 40 0842

Hg747_48 124 x 147 mm 4.9 x 5.8 inch 18.378



- Isacord 40 0970
- Isacord 40 3770
- Isacord 40 5912
- Isacord 40 0520
- Isacord 40 0811
- Isacord 40 3350
- Isacord 40 3040
- Applique 1
- Applique 2
- Applique 1
- Applique 2
- Applique 1
- Applique 2
- Isacord 40 4073
- Isacord 40 0020
- Isacord 40 1200
- Isacord 40 0101

Nb754_48 114 x 128 mm 4.5 x 5 inch 13.084



- Yenmet 7037
- Isacord 40 2155
- Isacord 40 0651
- Isacord 40 0101
- Isacord 40 2532
- Isacord 40 0640
- Isacord 40 1352
- Yenmet 7030
- Isacord 40 0232
- Isacord 40 1123

Nb759_48 99 x 62 mm 3.9 x 2.4 inch 4.937



- Yenmet 7037
- Isacord 40 0640
- Isacord 40 1352
- Isacord 40 0232
- Isacord 40 1123

Hd976 101 x 108 mm 4 x 4.3 inch 18.674



- Isacord 40 3962
- Yenmet 7029
- Isacord 40 0640
- Isacord 40 0824
- Isacord 40 0015
- Isacord 40 0020
- Isacord 40 0142
- Isacord 40 3962
- Isacord 40 0020
- Isacord 40 0934
- Isacord 40 0640
- Isacord 40 0824
- Isacord 40 5650
- Isacord 40 5531
- Isacord 40 1220
- Isacord 40 5822
- Isacord 40 5531
- Isacord 40 0015
- Isacord 40 5822

Hg806_48 28 x 170 mm 1.1 x 6.7 inch 4.988



- Isacord 40 2530
- Isacord 40 1900
- Isacord 40 5730
- Isacord 40 1114
- Isacord 40 4430
- Isacord 40 4113

12415-3280 x 191 mm
3.1 x 7.5 inch

10.937

1. YLI variations 8019

**12415-29**108 x 172 mm
4.3 x 6.8 inch

4.814

1. YLI variations 8019

**12655-14**164 x 110 mm
6.4 x 4.4 inch

16.122

1. Isacord 40 1115
2. Isacord 40 1055

**12433-05**83 x 124 mm
3.3 x 4.9 inch

15.348

1. Isacord 40 1725
2. Isacord 40 5934
3. Isacord 40 0442
4. Isacord 40 2115
5. Isacord 40 2711

**12417-04**84 x 97 mm
3.3 x 3.8 inch

8.085

1. Isacord 40 1010
2. Isacord 40 0811
3. Isacord 40 1311
4. Isacord 40 1543

**Be790303**70 x 70 mm
2.7 x 2.8 inch

5.764

1. Isacord 40 0532
2. Isacord 40 1300
3. Isacord 40 0020
4. Isacord 40 0015

**Be790301**127 x 89 mm
5 x 3.5 inch

10.153

1. Isacord 40 1161
2. Isacord 40 1860
3. Isacord 40 1805
4. Isacord 40 4116
5. Isacord 40 1114
6. Isacord 40 0532
7. Isacord 40 0731
8. Isacord 40 1322
9. Isacord 40 1141
10. Isacord 40 0020

**12421-11**40 x 43 mm
1.6 x 1.7 inch

3.965

1. Isacord 40 0800
2. Isacord 40 0904
3. Isacord 40 0020
4. Isacord 40 0015









**12421-37**67 x 61 mm
2.6 x 2.4 inch

































































































1.320































































1. Isacord 40 0020













Bloemen

<p>Fq987_48</p>	<p>119 x 160 mm 4.7 x 6.3 inch</p>	<p>32.494</p>	<p>12505-03</p>	<p>108 x 162 mm 4.3 x 6.4 inch</p>	<p>8.606</p>
<p>1. Isacord 40 5650 2. Isacord 40 5833 3. Isacord 40 0352 4. Isacord 40 5934 5. Isacord 40 0465 6. Isacord 40 0015 7. Isacord 40 0781 8. Isacord 40 0170 9. Isacord 40 0731 10. Isacord 40 0640</p>		<p>1. Isacord 40 0442 2. Isacord 40 5822 3. Isacord 40 5822 4. Isacord 40 6031 5. Isacord 40 5633 6. Isacord 40 2810 7. Isacord 40 2530 8. Isacord 40 2530 9. Isacord 40 2155 10. Isacord 40 0811 11. Isacord 40 0811 12. Isacord 40 2830 13. Isacord 40 2830 14. Isacord 40 2504 15. Isacord 40 4103 16. Isacord 40 0311 17. Isacord 40 0931 18. Isacord 40 0020</p>			
<p>12505-11</p>	<p>104 x 174 mm 4.1 x 6.9 inch</p>	<p>11.419</p>	<p>12505-04</p>	<p>124 x 176 mm 4.9 x 6.9 inch</p>	<p>11.861</p>
<p>1. Isacord 40 0442 2. Isacord 40 5822 3. Isacord 40 5822 4. Isacord 40 6031 5. Isacord 40 5633 6. Isacord 40 2810 7. Isacord 40 2810 8. Isacord 40 0811 9. Isacord 40 0811 10. Isacord 40 1800 11. Isacord 40 1800 12. Isacord 40 0504 13. Isacord 40 0931 14. Isacord 40 2900 15. Isacord 40 2530 16. Isacord 40 1912 17. Isacord 40 1543 18. Isacord 40 0020</p>		<p>1. Isacord 40 3840 2. Isacord 40 3840 3. Isacord 40 3815 4. Isacord 40 0311 5. Isacord 40 5822 6. Isacord 40 5822 7. Isacord 40 6031 8. Isacord 40 5633 9. Isacord 40 0811 10. Isacord 40 0811 11. Isacord 40 2530 12. Isacord 40 2530 13. Isacord 40 2300 14. Isacord 40 2155 15. Isacord 40 0931 16. Isacord 40 0504 17. Isacord 40 0020 18. Isacord 40 0442</p>			
<p>12505-10</p>	<p>102 x 134 mm 4 x 5.3 inch</p>	<p>5.685</p>	<p>Fq472_48</p>	<p>123 x 123 mm 4.8 x 4.8 inch</p>	<p>4.361</p>
<p>1. Isacord 40 4103 2. Isacord 40 0442 3. Isacord 40 5822 4. Isacord 40 5822 5. Isacord 40 6031 6. Isacord 40 5633 7. Isacord 40 1800 8. Isacord 40 1800 9. Isacord 40 2504 10. Isacord 40 0504 11. Isacord 40 0020</p>		<p>1. Isacord 40 5610 2. Isacord 40 2830 3. Isacord 40 5822 4. Isacord 40 5664 5. Isacord 40 5643 6. Isacord 40 0015 7. Isacord 40 0811 8. Isacord 40 5633 9. Isacord 40 1725</p>			
<p>Fq464_48</p>	<p>110 x 104 mm 4.3 x 4.1 inch</p>	<p>7.122</p>	<p>21027-01</p>	<p>123 x 122 mm 4.8 x 4.8 inch</p>	<p>6.211</p>
<p>1. Isacord 40 5822 2. Isacord 40 5552 3. Isacord 40 5650 4. Isacord 40 1913 5. Isacord 40 1725 6. Isacord 40 2115</p>		<p>1. Isacord 40 1805 2. Isacord 40 2721 3. Isacord 40 2520 4. Isacord 40 5100 5. Isacord 40 4114 6. Isacord 40 4103 7. Isacord 40 0506 8. Isacord 40 5115</p>			

<p>21027-14  121 x 121 mm 4.8 x 4.8 inch  7.316</p>		<p>21027-16  57 x 152 mm 2.3 x 6 inch  4.222</p>	
<ol style="list-style-type: none"> 1.  Isacord 40 5115 2.  Isacord 40 2721 3.  Isacord 40 4114 4.  Isacord 40 2520 5.  Isacord 40 0506 6.  Isacord 40 5100 7.  Isacord 40 1805 8.  Isacord 40 5115 9.  Isacord 40 1805 	<ol style="list-style-type: none"> 1.  Isacord 40 1805 2.  Isacord 40 2520 3.  Isacord 40 2721 4.  Isacord 40 5100 5.  Isacord 40 0506 6.  Isacord 40 5115 7.  Isacord 40 4114 8.  Isacord 40 5115 9.  Isacord 40 1805 		
<p>21027-17  57 x 152 mm 2.3 x 6 inch  4.179</p>		<p>21017-01  104 x 158 mm 4.1 x 6.2 inch  11.928</p>	
<ol style="list-style-type: none"> 1.  Isacord 40 1805 2.  Isacord 40 2723 3.  Isacord 40 2520 4.  Isacord 40 5100 5.  Isacord 40 0506 6.  Isacord 40 4103 7.  Isacord 40 4114 8.  Isacord 40 5115 9.  Isacord 40 1805 	<ol style="list-style-type: none"> 1.  Isacord 40 0453 2.  Isacord 40 0442 3.  Isacord 40 0345 4.  Isacord 40 1301 5.  Isacord 40 0702 6.  Isacord 40 1102 7.  Isacord 40 0761 8.  Isacord 40 0640 		
<p>FI135  88 x 87 mm 3.5 x 3.4 inch  12.688</p>		<p>FI136  85 x 89 mm 3.3 x 3.5 inch  8.501</p>	
<ol style="list-style-type: none"> 1.  Isacord 40 5633 2.  Isacord 40 5822 3.  Isacord 40 5326 4.  Isacord 40 0870 5.  Isacord 40 3241 	<ol style="list-style-type: none"> 1.  Isacord 40 0311 2.  Isacord 40 5326 3.  Isacord 40 5374 4.  Isacord 40 0101 5.  Isacord 40 3951 		
<p>FI138  85 x 75 mm 3.3 x 3 inch  6.321</p>		<p>FI142  79 x 86 mm 3.1 x 3.4 inch  10.298</p>	
<ol style="list-style-type: none"> 1.  Isacord 40 5934 2.  Isacord 40 5633 3.  Isacord 40 3331 4.  Isacord 40 3211 5.  Isacord 40 5326 	<ol style="list-style-type: none"> 1.  Isacord 40 2830 2.  Isacord 40 3541 3.  Isacord 40 2830 4.  Isacord 40 1912 5.  Isacord 40 0108 6.  Isacord 40 3842 7.  Isacord 40 0453 8.  Isacord 40 5326 		
<p>FI230  78 x 72 mm 3.1 x 2.9 inch  6.959</p>		<p>FI171  70 x 89 mm 2.7 x 3.5 inch  11.783</p>	
<ol style="list-style-type: none"> 1.  Isacord 40 0600 2.  Isacord 40 5933 3.  Isacord 40 5944 	<ol style="list-style-type: none"> 1.  Isacord 40 5100 2.  Isacord 40 5100 3.  Isacord 40 5326 4.  Isacord 40 2600 5.  Isacord 40 3040 		

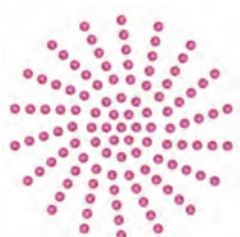
82006-07	 124 x 166 mm 4.9 x 6.5 inch	 22.673	21006-02	 114 x 135 mm 4.5 x 5.3 inch	 9.132
<ol style="list-style-type: none"> 1.  Isacord 40 4174 2.  Isacord 40 0108 3.  Isacord 40 0643 4.  Isacord 40 0660 5.  Isacord 40 0643 6.  Isacord 40 4421 7.  Isacord 40 1526 8.  Isacord 40 0660 9.  Isacord 40 4174 		<ol style="list-style-type: none"> 1.  Isacord 40 3910 2.  Isacord 40 3900 3.  Isacord 40 0015 4.  Isacord 40 3962 5.  Isacord 40 3900 6.  Isacord 40 0015 			
80001-23	 85 x 102 mm 3.4 x 4 inch	 4.257	12457-06	 106 x 172 mm 4.2 x 6.8 inch	 12.636
<ol style="list-style-type: none"> 1.  Isacord 40 1102 2.  Isacord 40 1805 3.  Isacord 40 6011 4.  Isacord 40 4174 		<ol style="list-style-type: none"> 1.  Isacord 40 3150 2.  Isacord 40 3210 3.  Isacord 40 0311 4.  Isacord 40 3331 5.  Isacord 40 3711 6.  Isacord 40 2250 7.  Isacord 40 2241 8.  Isacord 40 2051 			
12457-13	 113 x 130 mm 4.4 x 5.1 inch	 6.676	21009-21	 65 x 108 mm 2.6 x 4.2 inch	 4.343
<ol style="list-style-type: none"> 1.  Isacord 40 6051 2.  Isacord 40 5730 3.  Isacord 40 5722 4.  Isacord 40 2905 5.  Isacord 40 0311 6.  Isacord 40 5115 7.  Isacord 40 5220 8.  Isacord 40 5100 		<ol style="list-style-type: none"> 1.  Isacord 40 5220 2.  Isacord 40 5210 			
Be790408	 58 x 90 mm 2.3 x 3.5 inch	 2.045	Be790401	 206 x 242 mm 8.1 x 9.5 inch	 11.593
<ol style="list-style-type: none"> 1.  Isacord 40 3541 		<ol style="list-style-type: none"> 1.  Isacord 40 1900 			

DesignWorks

 Dw11	 70 x 71 mm 2.8 x 2.8 inch	 110	 21026-08_dw	 86 x 174 mm 3.4 x 6.9 inch	 11.047
<ol style="list-style-type: none"> 1.  Swarovski 0502 		<ol style="list-style-type: none"> 1.  Edding 69 2.  Isacord 40 0020 			

21026-02_dw 69 x 194 mm / 2.7 x 7.6 inch 7.815

- Edding 69
- Applique 1
- Applique 2
- Isacord 40 0015
- Isacord 40 0020
- Isacord 40 0015

21026-02_cr 104 x 127 mm / 4.1 x 5 inch 150

- Swarovski 0280
- Swarovski 0280

12448-09_pw 121 x 161 mm / 4.8 x 6.3 inch 8.265

- Edding 10
- Edding 2
- Edding 8
- Edding 1

21026-05_dw 118 x 202 mm / 4.6 x 7.9 inch 9.309

- Edding 9
- Isacord 40 0020

12448-11_cr 84 x 124 mm / 3.3 x 4.9 inch 174

- Swarovski 0280
- Swarovski 0280
- Swarovski 0280

12448-08_pw 119 x 177 mm / 4.7 x 7 inch 4.540

- Edding 7

21022-13_dw 106 x 193 mm / 4.2 x 7.6 inch 15.285

- Edding 34
- Edding 68
- Edding 6
- Applique 1
- Applique 2
- Isacord 40 2640
- Applique 1
- Applique 2
- Isacord 40 1352
- Isacord 40 1600
- Isacord 40 4111
- Isacord 40 4103
- Isacord 40 0017
- Isacord 40 2830

Be700121 128 x 128 mm / 5 x 5 inch 2.183

- Isacord 40 3600
- Isacord 40 1703



Be700122 119 x 37 mm / 4.7 x 1.5 inch 4.124

- Isacord 40 5833

Be700123 113 x 206 mm / 4.4 x 8.1 inch 6.090











- Punch 0004
- Punch 0007

Be700124  141 x 134 mm 5.6 x 5.3 inch  6.184

1.  Isacord 40 2300
2.  Isacord 40 3901





Be790906  192 x 196 mm 7.6 x 7.7 inch  21.054

1.  Edding 8
2.  Edding 3
3.  Edding 5
4.  Edding 34
5.  Edding 69
6.  Edding 10
7.  Edding 5
8.  Edding 9
9.  Edding 11
10.  Edding 65
11.  Edding 12



Be790905  104 x 227 mm 4.1 x 8.9 inch  21.349



1.  Edding 34
2.  Edding 12
3.  Edding 16
4.  Edding 10
5.  Edding 1



Be790903  181 x 293 mm 7.1 x 11.5 inch  11.366

1.  Edding 19



Be790901  182 x 252 mm 7.1 x 9.9 inch  38.392

1.  Edding 34
2.  Edding 9
3.  Edding 33
4.  Edding 68
5.  Edding 1









Be790909  167 x 322 mm 6.6 x 12.7 inch  20.162



1.  Edding 7







Dw05  105 x 94 mm 4.1 x 3.7 inch  13.334

1.  Isacord 40 2022
2.  Cut 0001
3.  Cut 0002
4.  Cut 0003
5.  Cut 0004
6.  Isacord 40 2022



Dw10  184 x 184 mm 7.3 x 7.3 inch  5.939



1.  Cut 0001
2.  Cut 0002
3.  Cut 0003
4.  Cut 0004



Dw07  114 x 152 mm 4.5 x 6 inch  198

1.  Swarovski 0237



























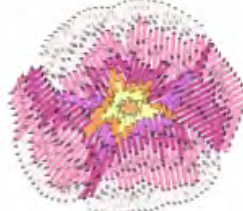





























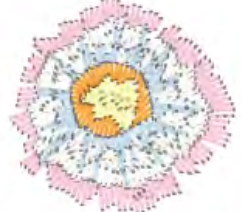























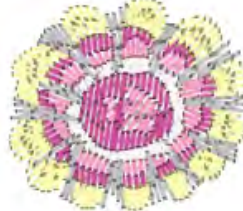





























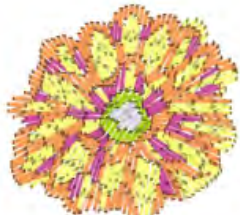







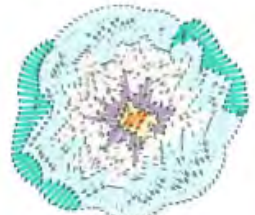















































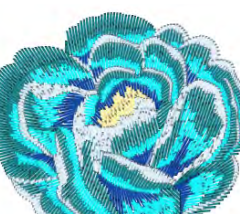







Dw08  206 x 100 mm 8.1 x 3.9 inch  424

1.  Swarovski 0501

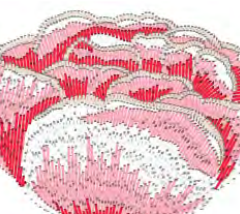



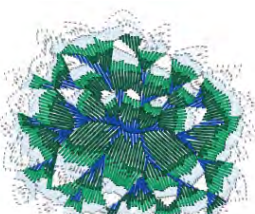

Kaffe Fassett

90025-01	 57 x 52 mm 2.2 x 2 inch	 6.598	90025-02	 51 x 47 mm 2 x 1.8 inch	 4.345
<ol style="list-style-type: none"> 1.  Isacord 40 2530 2.  Isacord 40 0101 3.  Isacord 40 2530 4.  Isacord 40 2508 5.  Isacord 40 0520 6.  Isacord 40 5912 		<ol style="list-style-type: none"> 1.  Isacord 40 2363 2.  Isacord 40 2530 3.  Isacord 40 2508 4.  Isacord 40 2810 5.  Isacord 40 1114 6.  Isacord 40 0520 			
90025-03	 51 x 46 mm 2 x 1.8 inch	 4.588	90025-04	 53 x 52 mm 2.1 x 2 inch	 4.478
<ol style="list-style-type: none"> 1.  Isacord 40 0101 2.  Isacord 40 0220 3.  Isacord 40 4240 4.  Isacord 40 4620 5.  Isacord 40 3654 6.  Isacord 40 0101 7.  Isacord 40 2508 8.  Isacord 40 2702 		<ol style="list-style-type: none"> 1.  Isacord 40 2155 2.  Isacord 40 2530 3.  Isacord 40 2702 4.  Isacord 40 0101 5.  Isacord 40 3241 6.  Isacord 40 2810 			
90025-05	 51 x 49 mm 2 x 1.9 inch	 3.750	90025-06	 51 x 48 mm 2 x 1.9 inch	 4.402
<ol style="list-style-type: none"> 1.  Isacord 40 0101 2.  Isacord 40 0520 3.  Isacord 40 1300 4.  Isacord 40 2560 5.  Isacord 40 0101 6.  Isacord 40 3750 		<ol style="list-style-type: none"> 1.  Isacord 40 0101 2.  Isacord 40 5912 3.  Isacord 40 2508 4.  Isacord 40 2532 5.  Isacord 40 0101 6.  Isacord 40 2155 			
90025-07	 52 x 51 mm 2.1 x 2 inch	 4.648	90025-08	 51 x 46 mm 2 x 1.8 inch	 4.452
<ol style="list-style-type: none"> 1.  Isacord 40 3150 2.  Isacord 40 3251 3.  Isacord 40 3150 4.  Isacord 40 2508 5.  Isacord 40 0101 6.  Isacord 40 2530 		<ol style="list-style-type: none"> 1.  Isacord 40 0101 2.  Isacord 40 2363 3.  Isacord 40 2530 4.  Isacord 40 2508 5.  Isacord 40 0520 6.  Isacord 40 0142 			
90025-09	 51 x 42 mm 2 x 1.6 inch	 3.421	90025-10	 51 x 48 mm 2 x 1.9 inch	 3.659
<ol style="list-style-type: none"> 1.  Isacord 40 2155 2.  Isacord 40 0520 3.  Isacord 40 2530 4.  Isacord 40 2508 5.  Isacord 40 2155 		<ol style="list-style-type: none"> 1.  Isacord 40 2155 2.  Isacord 40 5912 3.  Isacord 40 0520 4.  Isacord 40 2155 5.  Isacord 40 2530 6.  Isacord 40 2508 			

90025-11  52 x 48 mm 2 x 1.9 inch  5.172	90025-12  51 x 46 mm 2 x 1.8 inch  3.768
<ol style="list-style-type: none"> 1.  Isacord 40 0310 2.  Isacord 40 3150 3.  Isacord 40 5912 4.  Isacord 40 2508 5.  Isacord 40 0310 6.  Isacord 40 1200 	<ol style="list-style-type: none"> 1.  Isacord 40 4240 2.  Isacord 40 0520 3.  Isacord 40 1200 4.  Isacord 40 0101 5.  Isacord 40 3251 6.  Isacord 40 4240 7.  Isacord 40 4610 
90025-13  51 x 48 mm 2 x 1.9 inch  3.777	90025-14  51 x 43 mm 2 x 1.7 inch  5.012
<ol style="list-style-type: none"> 1.  Isacord 40 2530 2.  Isacord 40 0520 3.  Isacord 40 2532 4.  Isacord 40 0101 5.  Isacord 40 2508 6.  Isacord 40 2530 	<ol style="list-style-type: none"> 1.  Isacord 40 0101 2.  Isacord 40 2530 3.  Isacord 40 3450 4.  Isacord 40 0520 5.  Isacord 40 2508 
90025-15  52 x 48 mm 2 x 1.9 inch  4.816	90025-16  102 x 88 mm 4 x 3.5 inch  15.211
<ol style="list-style-type: none"> 1.  Isacord 40 4240 2.  Isacord 40 0520 3.  Isacord 40 2160 4.  Isacord 40 0101 5.  Isacord 40 4240 6.  Isacord 40 3251 7.  Isacord 40 4610 8.  Isacord 40 2530 	<ol style="list-style-type: none"> 1.  Isacord 40 0010 2.  Isacord 40 1704 3.  Isacord 40 2152 4.  Isacord 40 3335 5.  Isacord 40 5411 6.  Isacord 40 5324 
90025-17  102 x 88 mm 4 x 3.5 inch  17.447	90025-18  102 x 104 mm 4 x 4.1 inch  15.983
<ol style="list-style-type: none"> 1.  Isacord 40 3962 2.  Isacord 40 0232 3.  Isacord 40 4116 4.  Isacord 40 3335 5.  Isacord 40 4111 6.  Isacord 40 3962 	<ol style="list-style-type: none"> 1.  Isacord 40 6011 2.  Isacord 40 5531 3.  Isacord 40 2504 
90025-19  101 x 77 mm 4 x 3 inch  14.767	90025-20  100 x 84 mm 3.9 x 3.3 inch  16.101
<ol style="list-style-type: none"> 1.  Isacord 40 0010 2.  Isacord 40 2152 3.  Isacord 40 1704 4.  Isacord 40 0184 	<ol style="list-style-type: none"> 1.  Isacord 40 0010 2.  Isacord 40 3335 3.  Isacord 40 0010 4.  Isacord 40 3962 5.  Isacord 40 5411 6.  Isacord 40 5324 





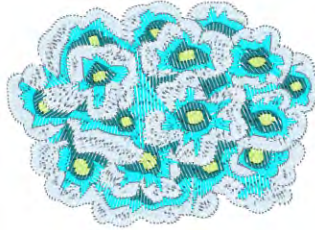

90025-21115 x 83 mm
4.5 x 3.3 inch

18.912

1. Isacord 40 0010
2.  Isacord 40 6011
3.  Isacord 40 4116
4.  Isacord 40 4111
5.  Isacord 40 3962





**90025-22**101 x 82 mm
4 x 3.2 inch

15.704

1. Isacord 40 0010
2.  Isacord 40 2732
3.  Isacord 40 4430
4.  Isacord 40 4116
5. Isacord 40 0010
6.  Isacord 40 2560
7.  Isacord 40 1704
8.  Isacord 40 3335



**90025-23**102 x 90 mm
4 x 3.5 inch

23.786

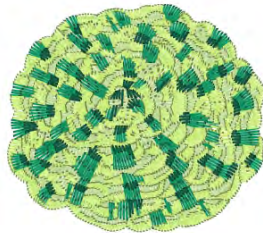
1.  Isacord 40 6011
2.  Isacord 40 5822
3.  Isacord 40 5411
4.  Isacord 40 6011
5.  Isacord 40 5324



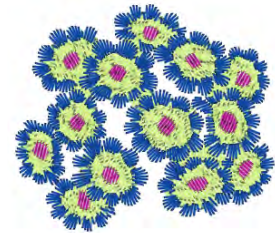

**90025-24**101 x 88 mm
4 x 3.5 inch

14.397

1. Isacord 40 0010
2.  Isacord 40 2504
3.  Isacord 40 6011
4.  Isacord 40 3335



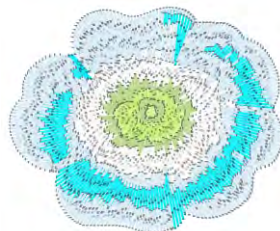

**90025-25**100 x 83 mm
3.9 x 3.3 inch

13.122

1. Isacord 40 0010
2.  Isacord 40 6011
3. Isacord 40 0010
4.  Isacord 40 5822
5.  Isacord 40 4111
6.  Isacord 40 3962



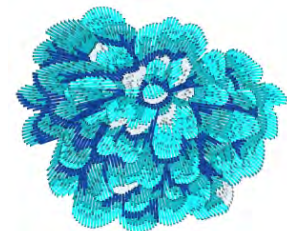

**90025-26**101 x 84 mm
4 x 3.3 inch

16.975

1.  Isacord 40 3962
2.  Isacord 40 4111
3.  Isacord 40 4101
4.  Isacord 40 3335



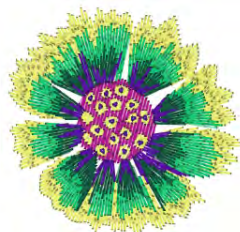

**90025-27**88 x 85 mm
3.5 x 3.4 inch

14.208

1.  Isacord 40 6031
2.  Isacord 40 5613
3.  Isacord 40 5324
4.  Isacord 40 2504
5.  Isacord 40 3102



**90025-28**89 x 91 mm
3.5 x 3.6 inch

13.153

1.  Isacord 40 3962
2.  Isacord 40 6011
3.  Isacord 40 4111
4.  Isacord 40 3335





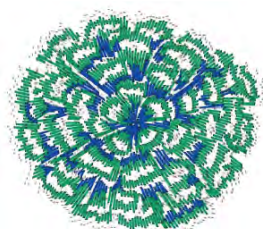

**90025-29**102 x 90 mm
4 x 3.5 inch

22.450



1. Isacord 40 0010
2.  Isacord 40 5411
3.  Isacord 40 3335





**90025-30**108 x 101 mm
4.3 x 4 inch

18.884



1. Isacord 40 0010
2.  Isacord 40 5411
3.  Isacord 40 1704
4.  Isacord 40 0232
5.  Isacord 40 3962
6.  Isacord 40 4111
7.  Isacord 40 4116
8. Isacord 40 0010
9.  Isacord 40 3335





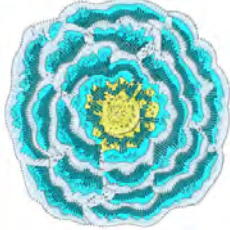

90025-31  100 x 102 mm
3.9 x 4 inch  23.747



1.  Isacord 40 3962
2.  Isacord 40 6031
3.  Isacord 40 4111
4.  Isacord 40 4116
5.  Isacord 40 3962





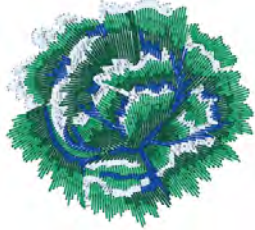





90025-32  102 x 94 mm
4 x 3.7 inch  16.769



1.  Isacord 40 3962
2.  Isacord 40 5411
3.  Isacord 40 5324
4.  Isacord 40 3335









90025-33  64 x 55 mm
2.5 x 2.2 inch  8.055



1.  Isacord 40 0101
2.  Isacord 40 3150
3.  Isacord 40 1352
4.  Isacord 40 1600
5.  Isacord 40 2530
6.  Isacord 40 4610
7.  Isacord 40 3654











90025-34  63 x 60 mm
2.5 x 2.4 inch  6.714



1.  Isacord 40 0101
2.  Isacord 40 3150
3.  Isacord 40 4610
4.  Isacord 40 3654
5.  Isacord 40 3820
6.  Isacord 40 1600



90025-35  56 x 64 mm
2.2 x 2.5 inch  5.473



1.  Isacord 40 0101
2.  Isacord 40 1352
3.  Isacord 40 2530
4.  Isacord 40 4610
5.  Isacord 40 3150
6.  Isacord 40 3654
7.  Isacord 40 1600
8.  Isacord 40 3820



 **90025-36**  190 x 190 mm
7.5 x 7.5 inch  9.498

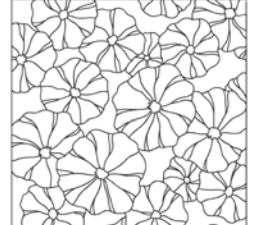

1.  Isacord 40 0020

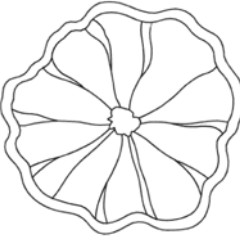

 **90025-37**  139 x 133 mm
5.5 x 5.2 inch  2.030

1.  Isacord 40 0020



 **90025-38**  118 x 202 mm
4.6 x 8 inch  1.080

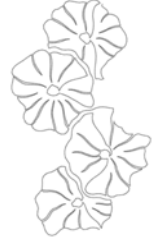

1.  Isacord 40 0020



 **90025-39**  131 x 201 mm
5.1 x 7.9 inch  1.303

1.  Isacord 40 0020



 **90025-40**  140 x 140 mm
5.5 x 5.5 inch  2.362

1.  Isacord 40 0020

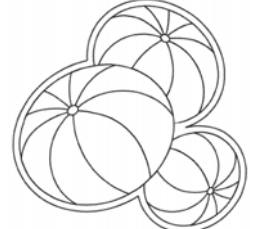

90025-41  190 x 190 mm
7.5 x 7.5 inch  4.903

1.  Isacord 40 0020

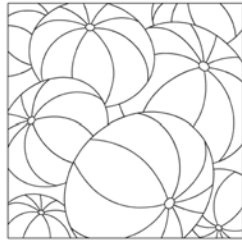

90025-42  190 x 155 mm
7.5 x 6.1 inch  3.165

1.  Isacord 40 0020

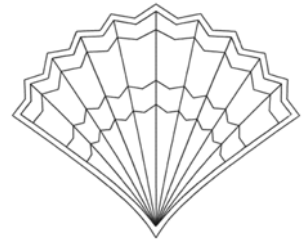

90025-43  140 x 113 mm
5.5 x 4.4 inch  1.631

1.  Isacord 40 0020

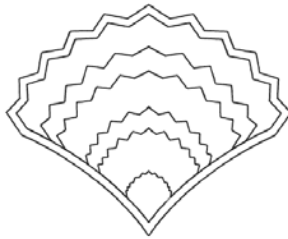

90025-44  101 x 203 mm
4 x 8 inch  946

1.  Isacord 40 0020



90025-45  140 x 121 mm
5.5 x 4.8 inch  2.132

1.  Isacord 40 0020



90025-46  72 x 80 mm
2.8 x 3.1 inch  397

1.  Isacord 40 0020



90025-47  190 x 190 mm
7.5 x 7.5 inch  6.535

1.  Isacord 40 0020



90025-48  67 x 203 mm
2.6 x 8 inch  1.073

1.  Isacord 40 0020



90025-49  80 x 202 mm
3.1 x 8 inch  792

1.  Isacord 40 0020



90025-50  190 x 190 mm
7.5 x 7.5 inch  8.085

1.  Isacord 40 0020

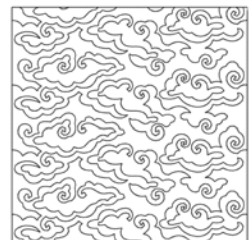

90025-51

140 x 140 mm
5.5 x 5.5 inch

2.697

1. Isacord 40 0020



90025-52

139 x 200 mm
5.5 x 7.9 inch

1.116

1. Isacord 40 0020



90025-53

140 x 140 mm
5.5 x 5.5 inch

3.705

1. Isacord 40 0020

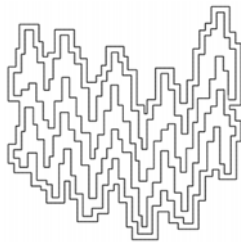

90025-54

190 x 190 mm
7.5 x 7.5 inch

8.323

1. Isacord 40 0020

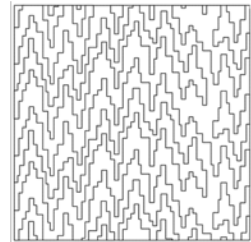

90025-55

100 x 371 mm
3.9 x 14.6 inch

11.412

1. Isacord 40 0138
2. Isacord 40 0020



90025-56

190 x 190 mm
7.5 x 7.5 inch

3.950

1. Isacord 40 0020
2. Isacord 40 0138

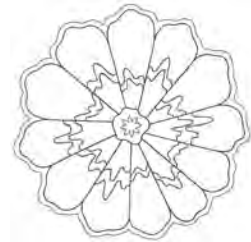

90025-57

140 x 140 mm
5.5 x 5.5 inch

2.354

1. Isacord 40 0020
2. Isacord 40 0138

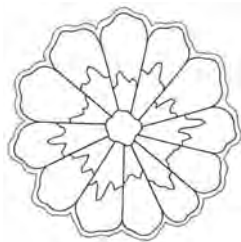

90025-58

190 x 190 mm
7.5 x 7.5 inch

7.503

1. Isacord 40 0020
2. Isacord 40 0138

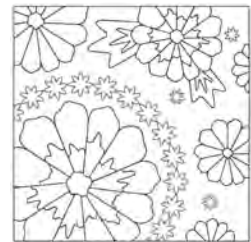

90025-59

100 x 100 mm
3.9 x 3.9 inch

2.843

1. Isacord 40 0138
2. Isacord 40 0020

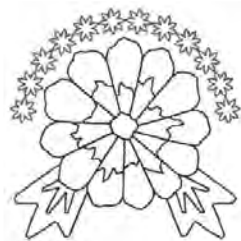

90025-60

100 x 100 mm
3.9 x 3.9 inch

3.750

1. Isacord 40 0020
2. Isacord 40 0138

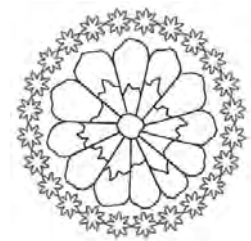





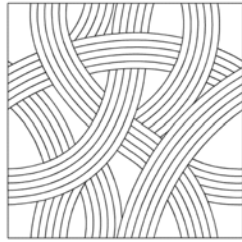





90025-61  190 x 190 mm
7.5 x 7.5 inch  8.401

1.  Isacord 40 0020













Kaffe Cat In A Ruff_1  187 x 191 mm
7.4 x 7.5 inch  112.067

1.  Isacord 40 1346
2.  Isacord 40 1115
3.  Isacord 40 1342
4.  Isacord 40 0931
5.  Isacord 40 0811
6.  Isacord 40 5552
7.  Isacord 40 5912
8.  Isacord 40 2560
9.  Isacord 40 4103
10.  Isacord 40 3910



11.  Isacord 40 3962 12.  Isacord 40 0101









Kaffe Cat In A Ruff_2  101 x 191 mm
4 x 7.5 inch  60.251

1.  Isacord 40 1346
2.  Isacord 40 1342
3.  Isacord 40 1115
4.  Isacord 40 0931
5.  Isacord 40 0811
6.  Isacord 40 5552
7.  Isacord 40 5912
8.  Isacord 40 2560
9.  Isacord 40 4103
10.  Isacord 40 3910









11.  Isacord 40 3962 12.  Isacord 40 0101

Kaffe Cat In A Ruff_3  187 x 92 mm
7.4 x 3.6 inch  53.372



1.  Isacord 40 1346
2.  Isacord 40 1346
3.  Isacord 40 5912
4.  Isacord 40 2560
5.  Isacord 40 4103
6.  Isacord 40 3910
7.  Isacord 40 3962
8.  Isacord 40 0101





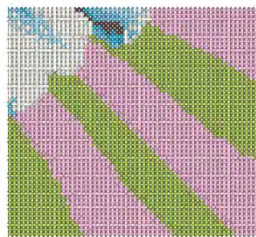







Kaffe Cat In A Ruff_4  101 x 92 mm
4 x 3.6 inch  28.674

1.  Isacord 40 1346
2.  Isacord 40 5912
3.  Isacord 40 2560
4.  Isacord 40 4103
5.  Isacord 40 3910
6.  Isacord 40 3962
7.  Isacord 40 0101











Kaffe Peonies_1  192 x 192 mm
7.6 x 7.6 inch  114.987



1.  Isacord 40 2520
2.  Isacord 40 2530
3.  Isacord 40 0442
4.  Isacord 40 6133
5.  Isacord 40 2160
6.  Isacord 40 5100
7.  Isacord 40 5555
8.  Isacord 40 2115
9.  Isacord 40 1904
10.  Isacord 40 1310





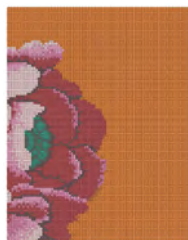







Kaffe Peonies_2  149 x 192 mm
5.9 x 7.6 inch  89.269

1.  Isacord 40 2520
2.  Isacord 40 2530
3.  Isacord 40 2160
4.  Isacord 40 5100
5.  Isacord 40 5555
6.  Isacord 40 2115
7.  Isacord 40 1904
8.  Isacord 40 1310







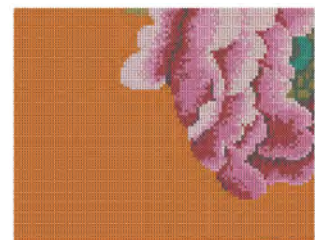



Kaffe Peonies_3  192 x 149 mm
7.6 x 5.9 inch  89.208



1.  Isacord 40 0442
2.  Isacord 40 6133
3.  Isacord 40 5100
4.  Isacord 40 5555
5.  Isacord 40 2115
6.  Isacord 40 1904
7.  Isacord 40 2520
8.  Isacord 40 2530
9.  Isacord 40 2160
10.  Isacord 40 1310





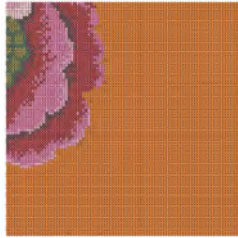





Kaffe Peonies_4  149 x 149 mm
5.9 x 5.9 inch  69.123

1.  Isacord 40 2520
2.  Isacord 40 2530
3.  Isacord 40 6133
4.  Isacord 40 2160
5.  Isacord 40 5555
6.  Isacord 40 2115
7.  Isacord 40 1904
8.  Isacord 40 1310













Kaffe White Dahlia_1  192 x 192 mm
7.6 x 7.6 inch  115.565



1.  Isacord 40 0003
2.  Isacord 40 2900
3.  Isacord 40 3045
4.  Isacord 40 2762
5.  Isacord 40 6011
6.  Isacord 40 0970
7.  Isacord 40 5822
8.  Isacord 40 5933
9.  Isacord 40 0182
10.  Isacord 40 0152











Kaffe White Dahlia_2  149 x 192 mm
5.9 x 7.6 inch  89.811

1.  Isacord 40 0003
2.  Isacord 40 2905
3.  Isacord 40 3045
4.  Isacord 40 2762
5.  Isacord 40 6011
6.  Isacord 40 0970
7.  Isacord 40 5822
8.  Isacord 40 5933
9.  Isacord 40 0182
10.  Isacord 40 0152







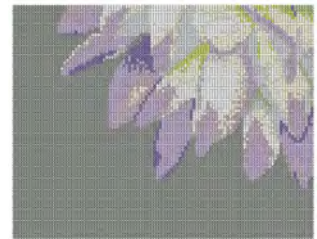



Kaffe White Dahlia_3  192 x 149 mm
7.6 x 5.9 inch  89.406

1.  Isacord 40 0003
2.  Isacord 40 2905
3.  Isacord 40 3045
4.  Isacord 40 2762
5.  Isacord 40 6011
6.  Isacord 40 0970
7.  Isacord 40 5822
8.  Isacord 40 0182
9.  Isacord 40 0152



Kaffe White Dahlia_4  149 x 149 mm
5.9 x 5.9 inch  69.159

1.  Isacord 40 0003
2.  Isacord 40 2905
3.  Isacord 40 3045
4.  Isacord 40 2762
5.  Isacord 40 6011
6.  Isacord 40 0970
7.  Isacord 40 5822
8.  Isacord 40 0182
9.  Isacord 40 0152

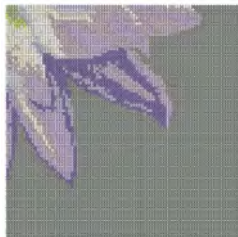

Netsnoer.....	31
VS/Canada	31
Nuttige steken	84

O

Onderdraad inrijgen.....	46
Onderdraadcontrole instellen	58
Onderhoud en reiniging.....	174
Overzicht borduurmodule	129
Overzicht borduurmotieven.....	194
Overzicht van naalden.....	26

P

pedaal	33
aansluiten	31
Proeflapje	133
Proeflapje maken.....	115

Q

Quilten	122
---------------	-----

R

Rasterprecisieplaatsing	157
-------------------------------	-----

S

Servicegegevens opslaan.....	64
Snelheid regelen	69, 149
Steekcombinatie opslaan	74
Steekplaat bevestigen	140
Steekplaat verwisselen	40
Steken selecteren.....	67
Storingen oplossen	184

T

Taal kiezen.....	59
Technische gegevens	189
Transporteur reinigen.....	174
Tutorial openen	66
Tweelingnaald inrijgen	44

V

Veiligheidsvoorschriften	7
Verhouding naald-garen	29
Verklaring symbolen	11
Vrije precisieplaatsing.....	158

Vuldraad.....	113
---------------	-----

W

Waarden aanpassen.....	25
------------------------	----

Z

Zuinige modus.....	66
--------------------	----

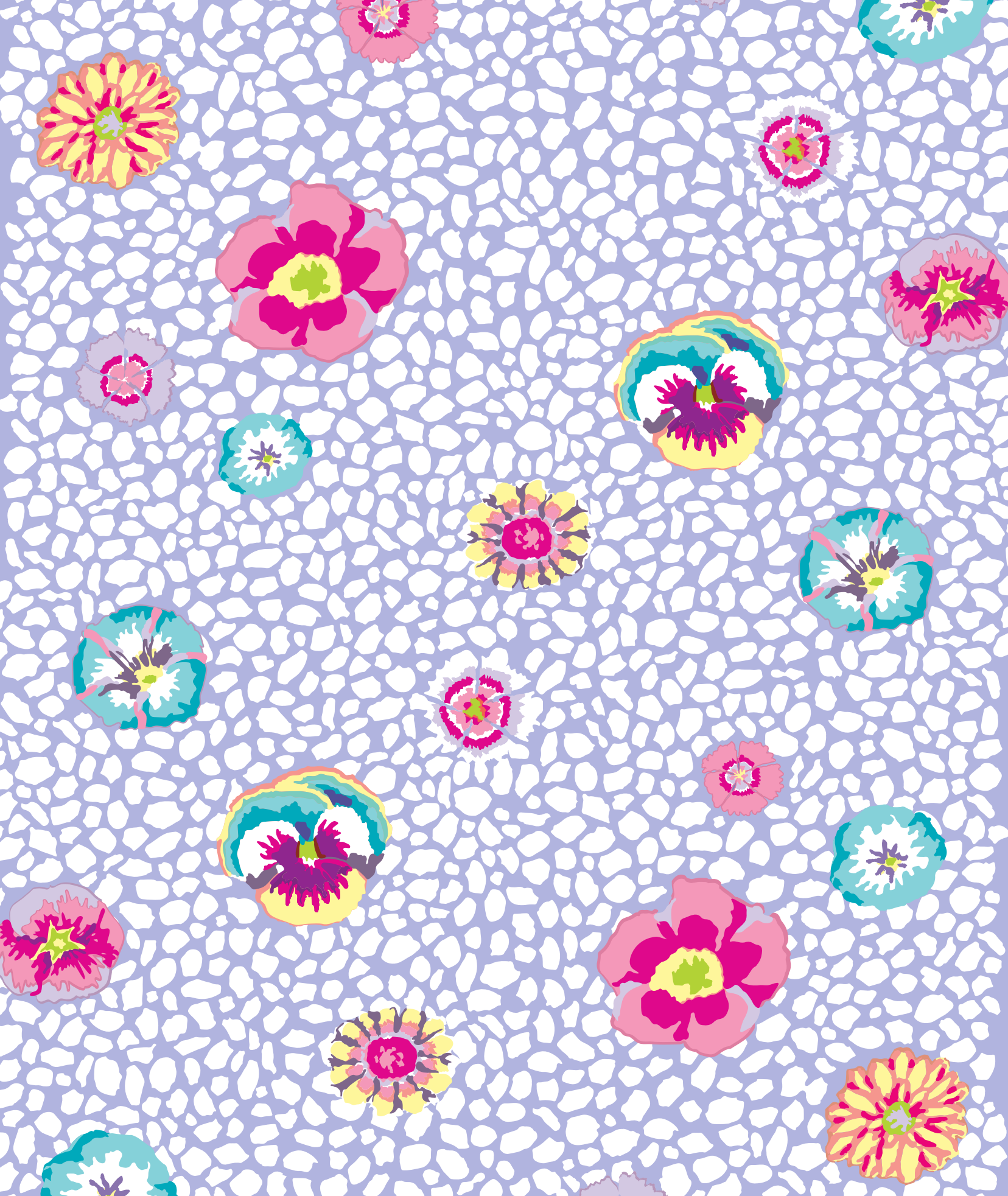

BERNINA recommends threads from

Mettler[®]

1068025.00A.05
2022-01 NL

made to create **BERNINA**