

# VIGTIGE SIKKERHEDSFORSKRIFTER !



Ved brug af et elektrisk apparat skal der tages følgende grundlæggende sikkerhedsforanstaltninger.

Læs venligst disse sikkerhedsforskrifter grundigt igennem, før sycomputeren tages i brug.

Træk altid stikket ud af stikkontakten, når sycomputeren ikke er i brug.

## FARE

Beskyttelse mod elektriske stød:

1. Lad aldrig sycomputeren stå uden opsyn, mens den er tilsluttet lysnettet.
2. Efter endt brug og inden rengøring skal stikket altid tages ud af stikkontakten.

## ADVARSEL

Beskyttelse mod forbrændinger, ildebrand, elektriske stød eller personskader:

1. Brug ikke sycomputeren som legetøj. Vær ekstra forsigtig, når sycomputeren bruges af børn eller i nærheden af børn.
2. Anvend kun sycomputeren til de i brugsanvisningen foreskrevne formål. Anvend kun tilbehør anbefalet af **BERNINA**.
3. Anvend ikke sycomputeren, hvis:
  - ledning eller stik er beskadiget
  - den ikke syr ordentligt
  - den har været tabt på gulvet, eller den er blevet beskadiget
  - den har været i berøring med vand.
 Indlever sycomputeren til den nærmeste autoriserede **BERNINA** forhandler til kontrol, reparation, elektrisk eller mekanisk justering.
4. Undgå ved brug at tildække sycomputerens ventilationshuller og hold dem fri for trævler, støv og stofrester.
5. Hold fingrene væk fra alle bevægelige dele. Vær især forsigtig i nærheden af nålen.
6. Benyt altid en original **BERNINA**-stingplade. En forkert stingplade kan medføre, at nålen knækker.
7. Anvend aldrig bøjede nåle.
8. Undlad at trække eller skubbe stoffet under syning. Det kan medføre, at nålen knækker.
9. Sæt hovedafbryderen på "0" ved arbejdsopgaver ved nålens område: f.eks. trådning, udskiftning af nål, trykfod osv.
10. Ved de i brugsanvisningen nævnte vedligeholdelses-opgaver, så som udskiftning af pære osv., skal stikket trækkes ud af stikkontakten.
11. Kom aldrig nogen form for genstand i sycomputerens åbninger.
12. Anvend ikke sycomputeren udendørs.
13. Brug ikke sycomputeren, hvor der anvendes drivgasprodukter (spray) eller ilt.
14. Sluk altid maskinen ved at sætte hovedafbryderen på "0" inden stikket trækkes ud af stikkontakten.
15. Når stikket trækkes ud af stikkontakten, skal der altid trækkes i stikket og ikke i ledningen.
16. Producenten hæfter ikke for eventuelle skader, som skyldes forkert betjening af brodericomputeren.
17. Lad aldrig sy- og brodericomputer stå uden opsyn, når broderimodulet er i brug.
18. Sycomputeren er dobbeltisoleret. Brug kun originale reservedele. Overhold forskrifterne for vedligeholdelse af dobbeltisolerede produkter.

## VEDLIGEHOLDELSE AF DOBBELTISOLEREDE PRODUKTER

Et dobbeltisoleret produkt er forsynet med to isoleringsenheder i stedet for jordforbindelse. Et dobbeltisoleret produkt er ikke udstyret med jordstik, og et sådant skal heller ikke anvendes.

Vedligeholdelse af et dobbeltisoleret produkt kræver stor omhu og indgående kendskab til systemet og bør derfor kun udføres af kvalificeret personale. Anvend kun originale reservedele til service og reparation. Et dobbelt isoleret produkt er mærket på følgende måde: «DOBBELT ISOLERING» eller «DOBBELT ISOLERET».

Et sådan produkt kan også være mærket med symbolet  .

**Denne sycomputer er kun beregnet til husholdningsbrug.**

## GEM DISSE FORSKRIFTER SAMMEN MED MASKINEN!

Kære artista kunde,

BERNINA fortsætter den lange tradition af den kendte artista familie med denne serie af artista 630 og 640.

Navnet "artista" betyder ekstraordinært kunstnerisk - et inspirerende element.

Med den nye artista generation vil vi gerne give dig muligheden for at udvikle din kunstneriske side ved at give dig alt det et sy- og broderisystem kan tilbyde.

Det moderne design og den høje funktionalitet af artista 630 og 640 garanterer tilfredsstillende syning, enkel betjening og ubekymret fornøjelse.

artista 630 er den bedste sycomputer på verdensmarkedet med enestående stingkvalitet og med mulighed for at brodere. artista 640 har Bernina's helroterende gribersystem, der giver broderi uendelige muligheder. Bernina's eksklusive ændring af broderiets størrelsesforhold giver friheden og kontrollen til selv at bestemme behov og ønsker.

Begge modeller har en flot farveskærm som er placeret midt på maskinen - lige hvor der er brug for den. Skærmens intuitive symboler på betjeningsknapperne gør maskinen legende let at betjene.

Til artista kunder anbefaler vi ekstra tilbehør som BERNINA broderi Software, Bernina Sting Regulator (BSR) og det fantastiske udvalg af tilbehør, der findes ved din lokale Bernina forhandler.

Vi ønsker dig god fornøjelse med den nyeste udgave af Bernina maskiner.

H.P. Ueltschi  
Indehaver af  
BERNINA-Nähmaschinenfabrik

BERNINA  
CH-8266 Steckborn  
[www.bernina.com](http://www.bernina.com)



**BERNINA®**

|   |                  |
|---|------------------|
| <b>Vigtige Sikkerhedsforskrifter</b>                      | <b>1</b>         |
| <b>Sycomputeren</b>                                       | <b>4 - 20</b>    |
| <b>Skærm / Funktionsknapper</b>                           | <b>21 - 33</b>   |
| <b>Anvendelse af nytte- og<br/>pyntesømme</b>             | <b>34 - 58</b>   |
| <b>Skrifttyper</b>  | <b>59 - 61</b>   |
| <b>Knaphuller</b>   | <b>62 - 76</b>   |
| <b>Quiltning</b>  | <b>77 - 83</b>   |
| <b>Personligt Program</b>                                 | <b>84 - 86</b>   |
| <b>Gemme og slette sømme og<br/>sømkombinationer</b>      | <b>87 - 91</b>   |
| <b>Setup-program</b>                                      | <b>92 - 101</b>  |
| <b>Sy og sycomputersupport</b>                            | <b>102 - 108</b> |
| <b>Klargøring til broderi /<br/>vigtige informationer</b> | <b>109 - 119</b> |
| <b>Arbejde med motiver og broderi</b>                     | <b>120 - 147</b> |
| <b>Broderisupport</b>                                     | <b>148 - 153</b> |
| <b>Eksterne tilslutninger og tilbehør</b>                 | <b>154 - 156</b> |
| <b>Ordbogliste</b>  | <b>157 - 158</b> |
| <b>Søm- og broderimønstre oversigt</b>                    | <b>159 - 174</b> |
| <b>Index</b>  | <b>175 - 177</b> |

## Tegnforklaring

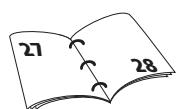

Yderligere Information  
til det tilsvarende  
emne, findes på  
den angivende side!



**Bemærk:**  
Sænk først  
trykfodsløfteren!



**Læs sikkerhedsforskrifterne!**  
Fare for brud!



**Generel information!**



**Tips!**

## Tilbehør\*



### Taske

- beskytter mod støv og snavs
- tasken kan bruges til transport af sycomputeren. Tilbehøret kan gemmes i de integrerede tilbehørslommer

### Tilbehør\*

Følgende tilbehør er placeret separat i emballagen eller senere i kufferten (ekstratilbehør i nogle lande):

- igangsætter
- brugsanvisning
- netledning
- garantibevis
- FHS trykfodsløfter (knæløfter)
- kantlineal til forlængerbord
- kantlineal til forlængerbordet
- Instruktion / Præsentation CD-ROM
- taske
- stylo

\* forskelligt fra land til land

## Tilbehørsskab

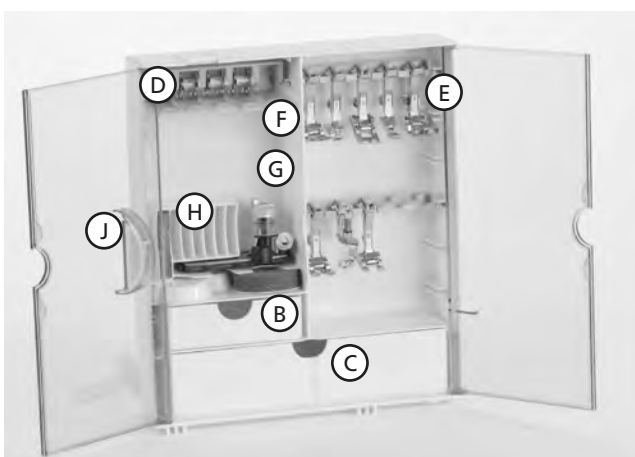

### Fritstående tilbehørsskab

- træk begge fødder ud indtil de klikker på plads
- placér skabet det ønskede sted

### Opbevaring af tilbehør

Standard tilbehør ligger i en plastik pose. Skabet indeholder en lille og en stor skuffe (B og C) samt spoleholdere D og trykfødder E. (Ekstra holdere og skuffer kan fås som ekstratilbehør.)

- skub spolen ind i spoleholderen D
- spolerne fjernes med et let tryk på fjederen F
- hæng trykfødderne i de dertil beregnede holdere
- fuldautomatisk knaphulsfod Nr. 3A kan opbevares i rum G
- nålesortimentet kan opbevares i rum H

### Tilbehørsskabet sættes på sycomputeren

- luk dørene
- skub fødderne på plads
- sæt skabet på sycomputeren (grebet A skal klikke); trykfodsløfteren går ind i åbningen J

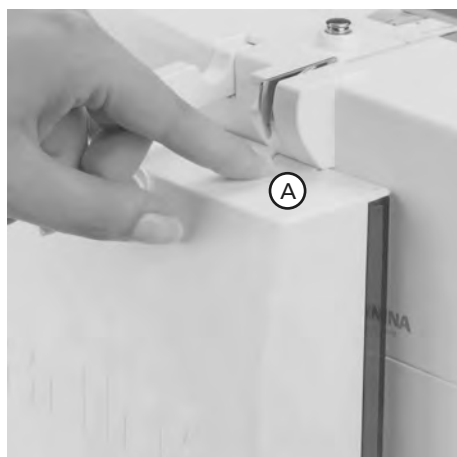

### Tilbehørsskabet tages af

- Tryk på grebet A øverst på skabet
- Træk skabet bagud



**Vigtigt:**  
Sænk først trykfodsløfteren!

## Trykfods-sortiment\*



**1C**  
**Transportørfod**  
Nytte- og pyntesømme



**2A**  
**Overlockfod**  
Overlocksøm,  
overlockoplægning,  
kastning over sømkant,  
smal satinsøm



**3C**  
**Knaphuldfod**  
Knaphuller



**3A**  
**Automatisk knaphuldfod**  
Knaphuller i flade materialer  
Stoppeprogram



**4**  
**Lynlåsfod**  
Isyning af lynlås



**5**  
**Blindstingsfod**  
Usynlig oplægning,  
kantstikninger



**9**  
**Stoppefod**  
Anvendes med sænket transportør til stopning, monogrammer og frihåndsbroderi



**20C**  
**Åben broderfod**  
Broderi, applikationer, satinsømme, monogrammer

## BERNINA specialtrykfødder

De trykfødder, som udgør standardsortimentet, dækker behovet ved de fleste syarbejder, men vi anbefaler at anvende BERNINA specialtrykfødder til særlige syopgaver som quilting, hulsømme, boligindretning, skræddersyning osv. De fås hos din BERNINA-forhandler.



**8**  
**Jeansfod**  
Ligesøm i tykke, hårde materialer



**50**  
**Overtransportør**  
Til materialer, der hænger i eller forskubber sig samt til quilting



### Standardtilbehør\*:

- 4 spoler (+1 i spolekapsel)
- nålesortiment 130/705H
- trensekniv
- skruetrækker, lille
- vinkelskruetrækker Torx
- rensbørste
- kantlineal
- skumunderlag

- lodret trådruleholler
- 3 fordelingstrisser
- olie
- udligningsplader til knaphuller

\* forskelligt i forskellige lande

# Detaljer artista 640

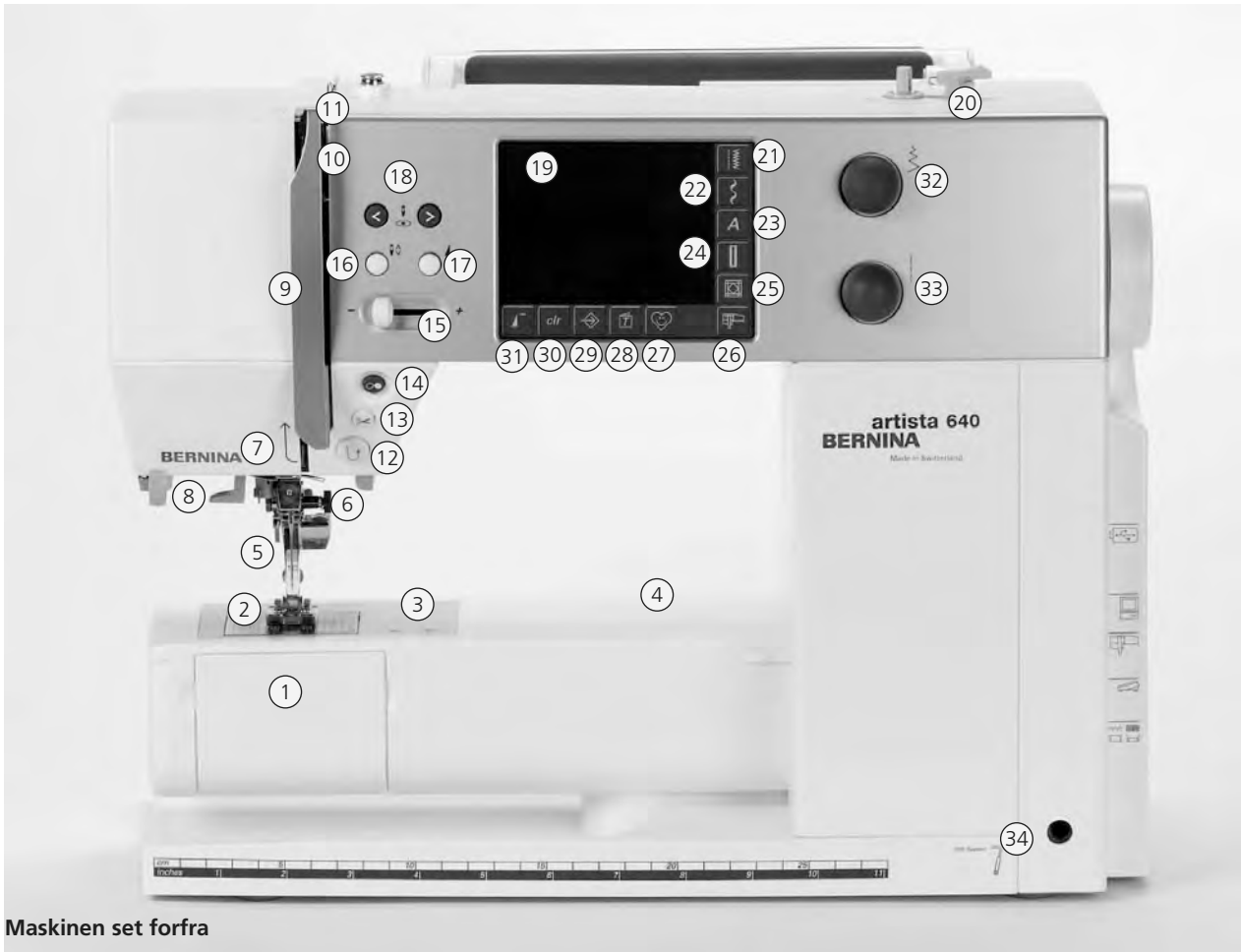

Maskinen set forfra



Maskinen set bagfra

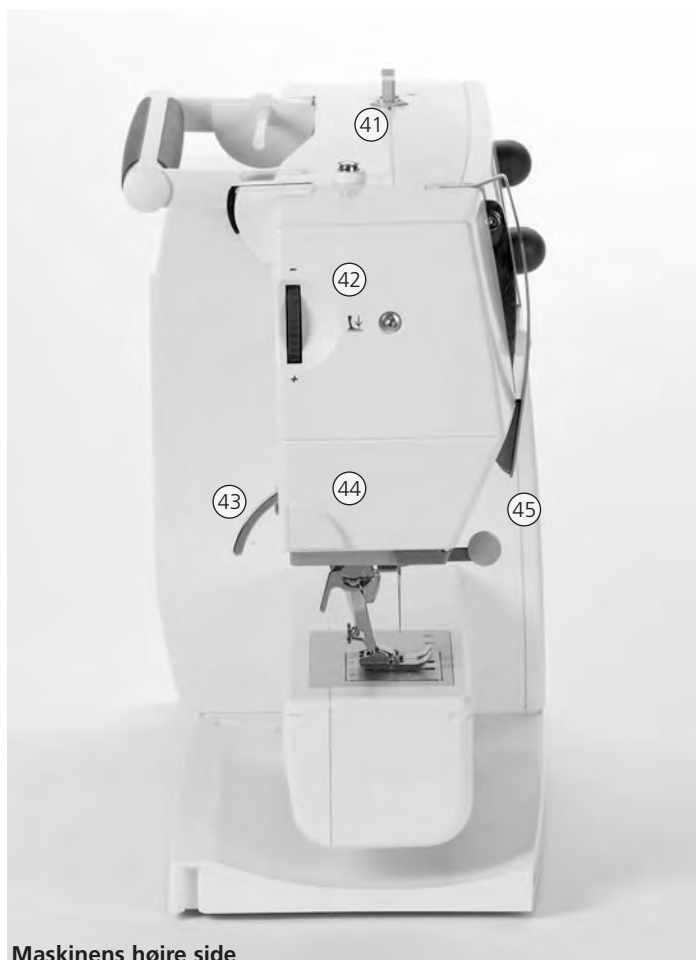

Maskinens højre side

- 1 Klapdæksel
- 2 Stingplade
- 3 Fastgørelse af ekstratilbehør
- 4 Hul til fastgørelse af stoppering
- 5 Trykfod
- 6 Nåleholder
- 7 Trådføring
- 8 Nåletråder
- 9 Trådgiverafdækning
- 10 Trådføring
- 11 Trådgiver
- 12 Hæftetast
- 13 Automatsk trådklip
- 14 Start/Stop-tast

- 15 Mortorhastighedsregulering
- 16 Nålestops-tast oppe/nede
- 17 Spejlvendingstast
- 18 Nålepositions-taster
- 19 Skærm
- 20 Spoleapparat med til-/frakobling
- 21 Nyttesømme
- 22 Pyntesømme
- 23 Skrifttyper
- 24 Knaphuller
- 25 Quiltesømme
- 26 Syskærm/Broderiskærm
- 27 Personligt program

- 28 Vejledning (kun til broderi)
- 29 Set-up tast
- 30 «clr» (clear-tast)
- 31 Mønsterbegyndelses-tast
- 32 Stingbreddeknep
- 33 Stinglængdeknep
- 34 Bøsning til knæløfter - (FHS)
- 35 Trådføring (til spoling af undertråd ved syning og broderi)
- 36 Garnpind
- 37 Bærehåndtag
- 38 Bagerste trådføring
- 39 CFL-lys
- 40 Fastgørelse af forlængerbord
- 41 Spoleforspænding

- 42 Regulering af trykfodstryk
- 43 Trykfodsløfter
- 44 Trådkniv på lampehus
- 45 Holder til sylup
- 46 Håndhjul
- 47 Lodret garnpind
- 48 Hovedafbryder tænd/sluk
- 49 Stik til netledning
- 50 USB forbindelse
- 51 PC tilslutning
- 52 Tilslutning til broderimodul
- 53 Tilslutning af fodpedal
- 54 Transportørsænkning



Maskinens højre side

## Tilslutning af netledning

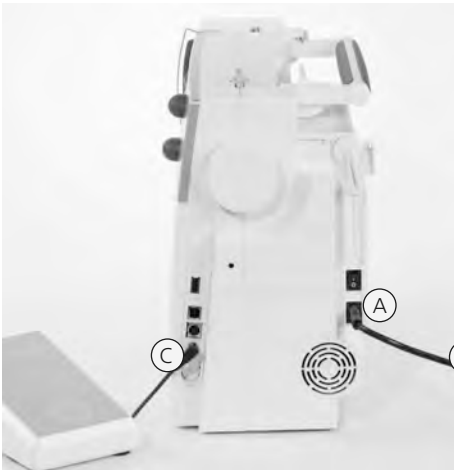

### Netledning

- netledningen er i kufferten
- **A** sættes i sycomputeren
- **B** sættes i stikkontakten

### Fodpedalsledning

- fodpedal **C** sættes i sycomputeren

## Fodpedal



### Regulering af syhastigheden

- syhastigheden reguleres ved at træde mere eller mindre på trædepladen
- nålen stopper oppe eller nede, hvis man trykker på igangsætteren med hælen

### Ledning rulles op

- rul ledningen op på undersiden
- sæt stikket ind ved **A**

### Under syningen

- sæt den oprullede ledning fast i ønsket længde ved **B** eller **C**

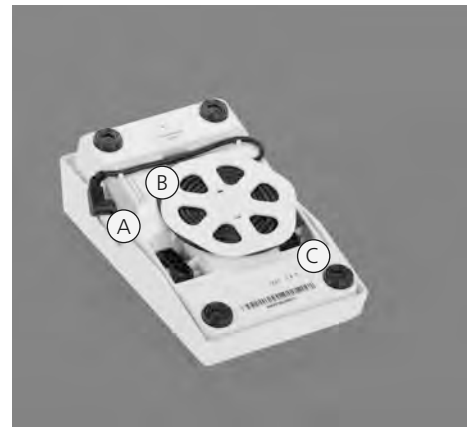

## Hovedafbryder



### Vippeafbryder

Vippeafbryderen er på samme side som håndhjulet

- 1** Sycomputeren er tændt
- 0** Sycomputeren er slukket

Sylyset tændes og slukkes samtidig med hovedafbryderen



Overhold sikkerhedsforskrifterne!



## Forlængerbord



### Forlængerbord

- forlængerbordet gør arbejdsfladen større
- friarmen til større rørformede ting som bukseben og taljer

### Montering af forlængerbord

- hæv nål og trykfod helt
- skub bordet over friarmen og tryk fast, til det går i hak ved grebet

### Bordet tages af

- hæv nål og trykfod helt
- løsn det fra centreringstifterne
- tag det af til venstre



### Kantlineal (ekstra tilbehør)

- skub den ind i skinnen fra højre (forlængerbordets forreste kant)
- kan indstilles trinløst i hele bordets længde

### Måleskala

- tallet "0" svarer til nålestilling midte

## Free-Hand-System (FHS) knæløfter



### Løfte og sænke trykfoden

- knæløfteren bruges til at løfte og sænke trykfoden
- tryk knæløfteren til højre
- trykfoden løftes; samtidig sænkes transportøren
- efter første sting er transportøren igen i normalstilling

### Montering af knæløfteren

- indsæt knæløfteren i åbningen. Det skal være muligt at betjene knæløfteren i normal afslappet sidestilling.



Er der behov for det, kan din BERNINA-forhandler tilpasse knæløfterens position.

## Spoling af undertråd

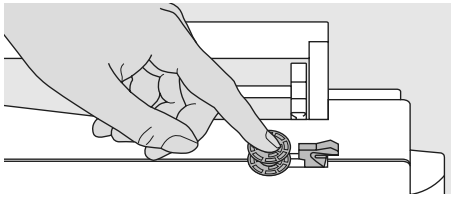

### Spoling

- hovedafbryder på "1"
- anbring den tomme spole på spoleapparatet

### Trådning af spolen

- tråden anbringes på den vandrette garnpind
- sæt passende fordelingstrisse på (trådspolens diameter = størrelsen på trissen)
- før tråden gennem bageste trådføring og omkring forspændingen i pilens retning
- vikkel tråden rundt om spolen to til tre gange. Skær den overskydende tråd af på trådskaeren.
- tryk tilkoblingsknappen mod spolen
- spoling foregår automatisk

- spolingshastigheden kan justeres med «+» eller «-» i menuen på skærmen eller ved at dreje på stingbreddeknappen
- motoren stopper automatisk, når spolen er fuld
- tag spolen af

### Trådkniv

- træk tråden hen over trådkniven

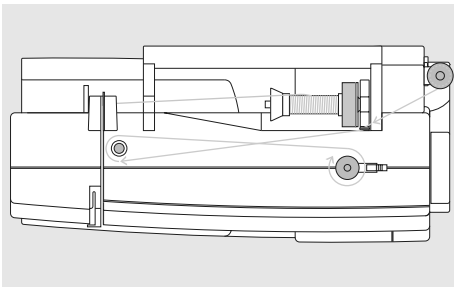
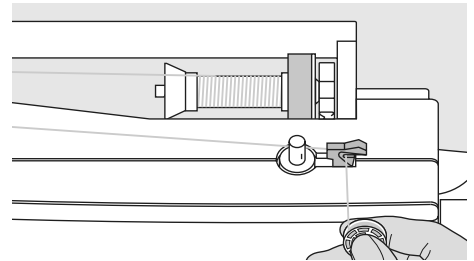
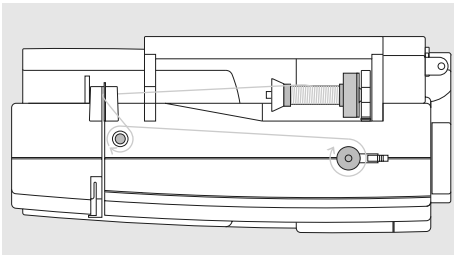

### Spoling af undertråd under syning eller broderi

- anbring tråden på den lodrette garnpind, før tråden i pilens retning gennem trådføringen og omkring forspændingen

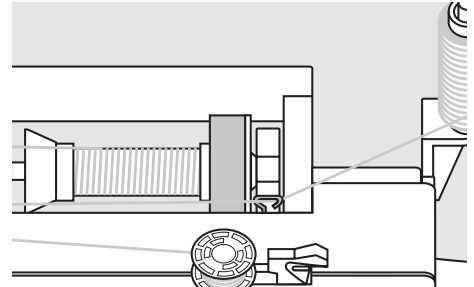

## Spolekapsel

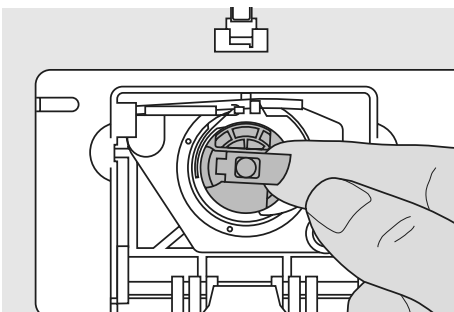

### Spolekapslen tages ud

- nål i højeste position
- hovedafbryder på "0"
- åbn sycomputerens klapdæksel
- tag fat om spolekapslens lås
- tag spolekapslen ud

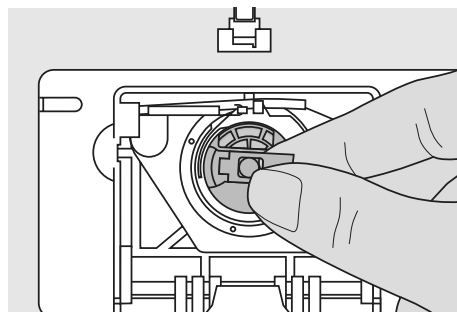

### Spolekapslen sættes i griberen

- hold i spolekapslens lås
- vend åbningen i spolekapslen opad
- isæt spolekapslen, så den klikker på plads
- luk klapdækslet

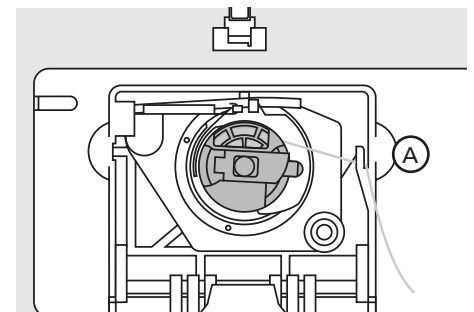

### Undertrådkniv

- isæt spolekapsel
- træk tråden hen over trådkniven **A**
- tråden skæres over



Overhold sikkerhedsforskrifterne!



Undertråden skal ikke hentes op, da mængden af undertråd er tilstrækkelig til at begynde syningen.

## Spole sættes i

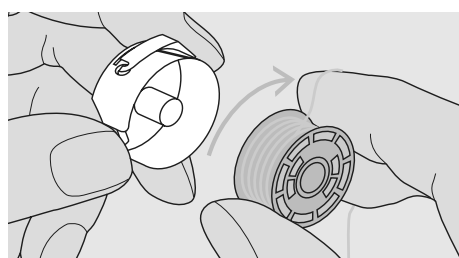

### Spole sættes i

Læg spolen i kapslen, således at tråden spoles af med uret

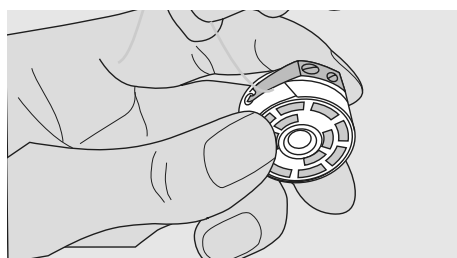

### Tråden føres under fjederen

Før tråden til venstre under fjederen, indtil den er i den T-formede slids for enden af fjederen.

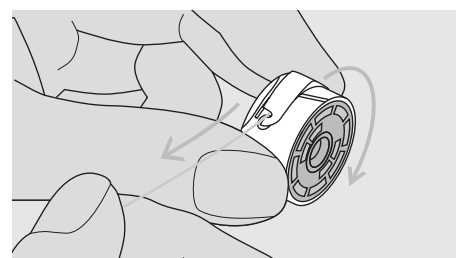

### Spolens drejeretning

Spolen skal dreje med uret

## Trådning af Overtråd

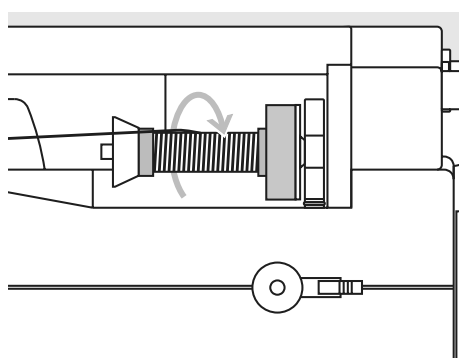
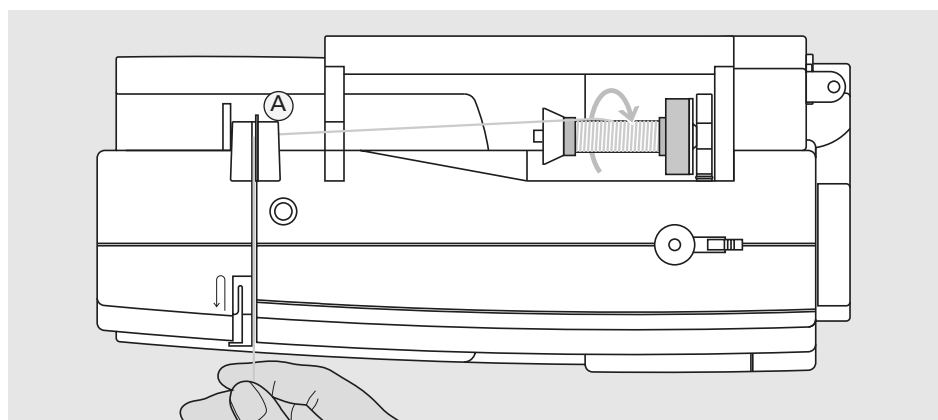

### Trådspolen placeres

- hævn nål og trykfod
- hovedafbryder på «0»
- skumunderlag monteret
- anbring spolen på garnpinden (spolen skal dreje med uret)
- sæt passende fordelingstrisse på (trådullens diameter = trissens størrelse)
- før tråden igennem den bagerste føring **A**
- træk den fremad ind i slidsen på overtrådsspændingen

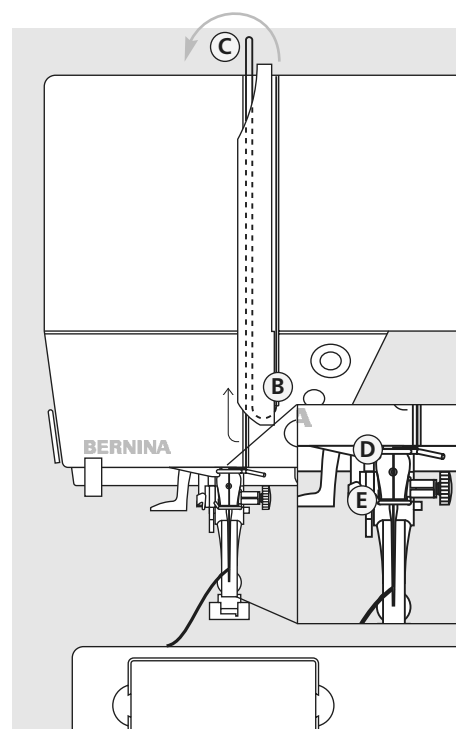
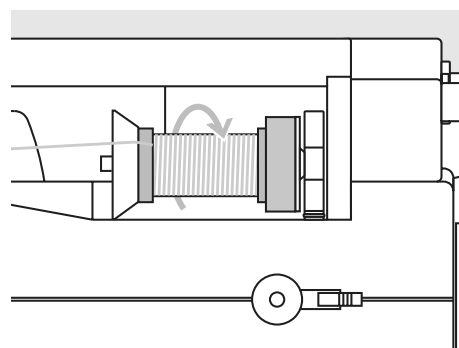

### Tråden føres ned

- før tråden ned langs højre side af trådgiverafdækningen til punkt **B**

### Tråden føres op

- før tråden op til venstre for afdækning til punkt **C**, i pilens retning, og anbring den derved i trådgiveren

### Tråden føres ned

- før tråden ned gennem trådføring **D** og **E**

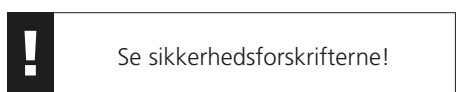

Se sikkerhedsforskrifterne!

## Nåletråder

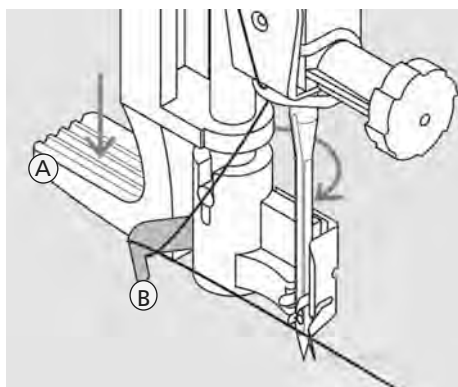

### Tråden i krogen

- nålen skal være i højeste stilling!
- sænk trykfoden
- greb **A** trykkes ned. Samtidig føres tråden rundt om krogen **B** til højre frem til nålen

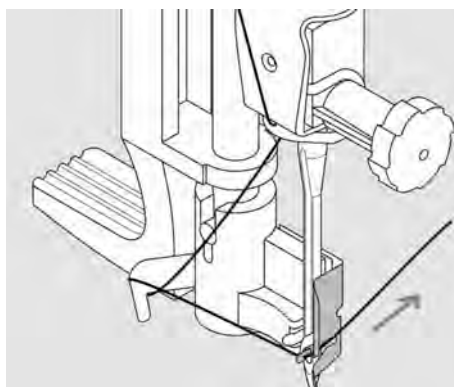

### Tråden holdes foran nålen

- før tråden forfra ind i trådføringen, indtil den fanges af krogen

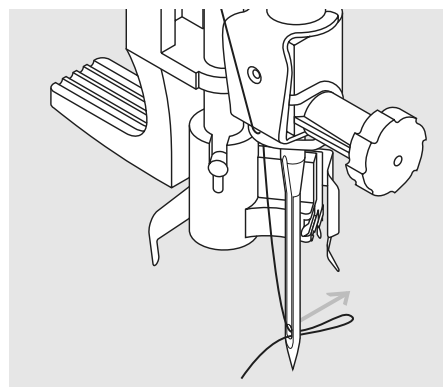

### Greb og tråden slippes

- giv slip på greb A samt tråd
- træk trådløkken gennem nåleøjet

## Undertråd hentes op

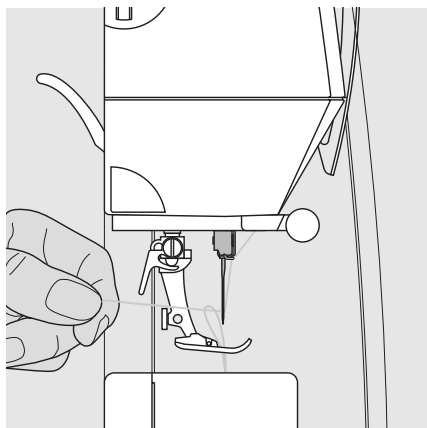

- hold i overtråden
- sy et sting ved at træde med hælen på fodpedalen to gange
- træk i overtråden indtil undertråden kommer op gennem stingpladen
- læg over- og undertråd gennem trykfodens slids og bagud
- træk tråden over lamphusets trådkniv



Specielle nåle som dobbelt og trippel nåle skal trådes med hånden



Undertråden skal hentes op gennem stingpladen til visse arbejder. Ved afskæring på trådkniven vil undertråden være lang nok til at påbegynde syningen i almindelige arbejder.

## Trådkniv

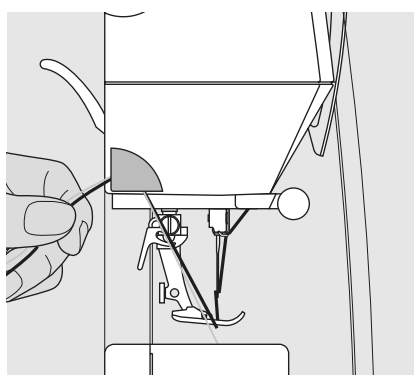

### Trådkniv på lampehus

- træk over- og undertråd bagud og skær dem af på trådkniven
- trådene løsnes af sig selv, når man begynder at sy igen

## Udskiftning af nål

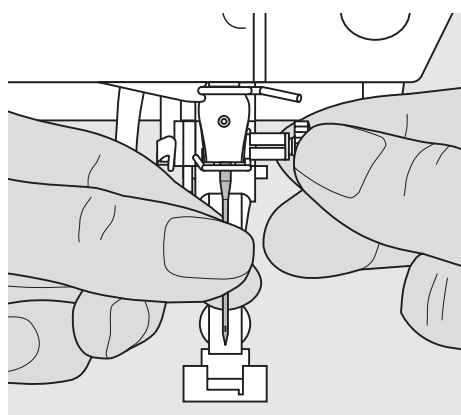

### Nålen fjernes

- hæv nålen
- hovedafbryder på «0»
- sænk trykfoden
- løs nåleholderskruen
- træk nålen ned for at fjerne den

### Nålen sættes i

- vend nålens flade side bagud
- skub nålen op, indtil den støder på
- stram nåleholderskruen



Overhold sikkerhedsforskrifterne!

## Ekstra garnpind

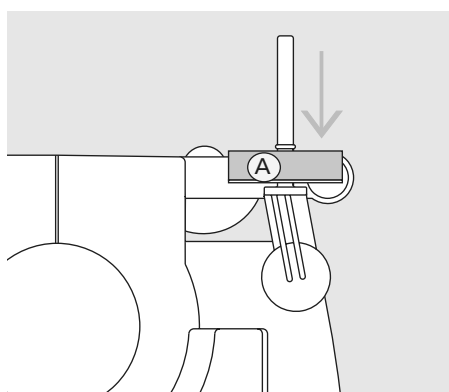
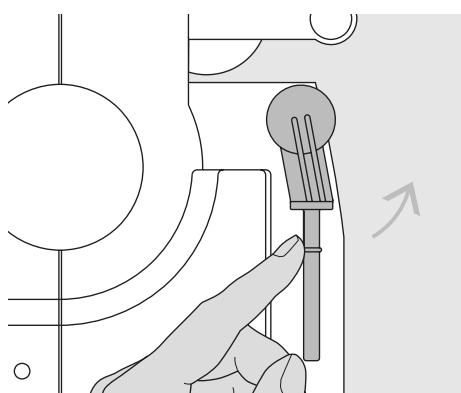

### Sammenklappelig lodret garnpind

- findes bag på maskinen ved siden af håndhjulet
- uundværlig ved syning med flere tråde, f.eks. syarbejder med dobbeltnål
- sving holderen op indtil den klikker på plads i lodret stilling
- ved store trådruller bruges skumunderlaget **A** for at fastholde trådrullen så tråden ikke vikler sig rundt om garnpinden

## Syls



CFL-sylset kendetegnes ved en bedre belysning af symrådet samt en længere levetid i forhold til de normale elektriske pærer.



**Bemærk:**  
Et defekt syls må **KUN** udskiftes af en autoriseret tekniker.  
Sycomputeren skal indleveres hos en autoriseret **BERNINA**-forhandler

## Trådning af dobbeltnål

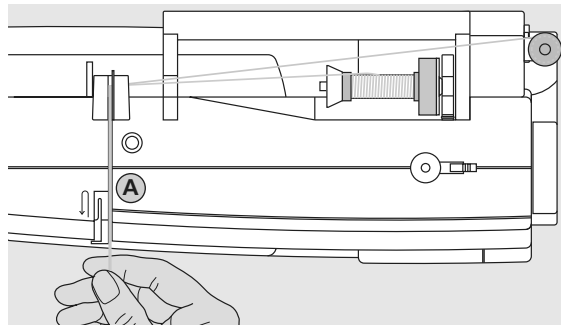

### Trådning af første nål

- sæt trådspolen på den vandrette garnpind og tråd
- før tråden fremad i slidsen og højre om overtrådspændingen **A**
- tråd den højre nål

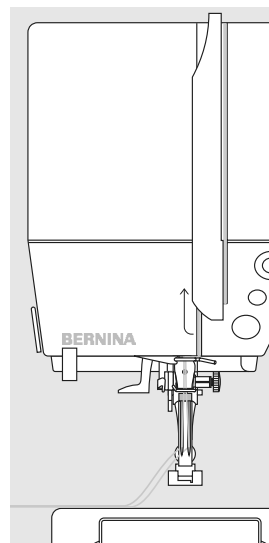

### Trådning af anden nål

- sæt trådspolen på den ekstra garnpind og tråd
- før tråden fremad i slidsen og venstre om overtrådspændingen **A**
- undgå at sno trådene. Tråd den venstre nål



Monter altid skumunderlag ved brug af lodret trådrolleholder (forhindre at tråden vikler sig rundt om trådrolleholderen)

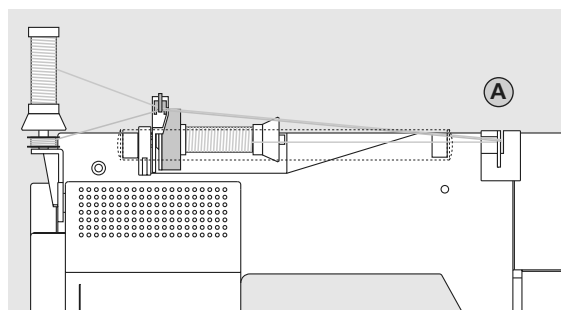

### Trådning af trillingenål

- der skal bruges to trådruller og en fuld undertrådspole
- sæt den ene trådrulle på den vandrette trådrulleholder
- sæt den anden trådspole og spolen med undertråd, adskilt af en fordelingstrisse, på den ekstra garnpind (de to trådspoler skal dreje samme vej)
- der trådes som normalt ved at føre to tråde venstre og en tråd højre om trådspændingen **A**



Ved brug af den ekstra trådføring (ekstratilbehør), rulles tråd meget nemmere af spolen.

# Vigtigt at vide om Nål og Tråd

Det bedste resultat opnås med den rette kombination af tråd og nål.

## Tråd

Vælg tråd efter opgave. For at opnå det bedste resultat spiller kvaliteten af tråd og stof en stor rolle.

### Bomuldstråd

- bomuldstråd har naturfibreneres fordele og er derfor især egnet til syning i bomuldsstoffer
- hvis bomuldstråden er merceriseret, har den et blankt skær

### Polyestertråd

- polyestertråd egner sig til næsten alle sybehov
- den har stor slidstyrke og er særdeles farveægte
- polyestertråd er mere elastisk og anbefales, når der kræves en stærk og strækbar søm

## Nål, Tråd og Stof

Vær omhyggelig ved valg af nål og tråd.

Den rigtige nåletykkelse afhænger ikke kun af den valgte tråd, men skal også passe til det anvendte stof. Stoffets tykkelse bestemmer trådens tykkelse, nålestørrelse og spidsens udformning.

### Følgende er retningslinier:

### Nål nr.

lette stoffer: tynd tråd  
(stoppetråd, broderitråd)

70–75

mellemsvære stoffer: sytråd

80–90

kraftige stoffer: kraftigere tråd

100, 110, 120

## Vigtigt vedr. symaskinenål

For at kunne kontrollere forholdet mellem nål og tråd, placeres tråden i nåløjjet.

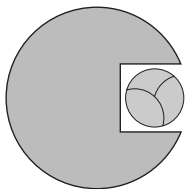

### Korrekt kombination af nål og tråd

Under syningen skal tråden løbe ubesværet ned i den lange rille på nålens forside. Tråden kan hæftes optimalt.

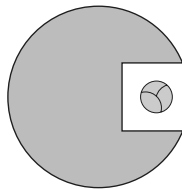

### For tynd tråd eller for tyk nål

Tråden har for meget spillerum i rillen. Fejlsting og trådskeer kan ske.

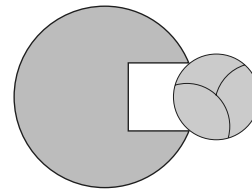

### For tyk tråd eller for tynd nål

Tråden gnider mod kanten af rillen og kan sætte sig fast. Dette kan knække tråden.

### Oversigt over nåle

BERNINA anvender nålesystemet 130/705 H.

Systemets tal referer til nåleskaftets facon samt til længden og formen af nålespiden.

### Kontrol af nålens stand

Nålens tilstand skal kontrolleres og nålen udskiftes regelmæssigt. En defekt nål kan ikke blot beskadige sytøjet, men også sycomputeren.

**Nålen udskiftes ved start på et nyt projekt eller efter behov.**

**130/705 H S 70**

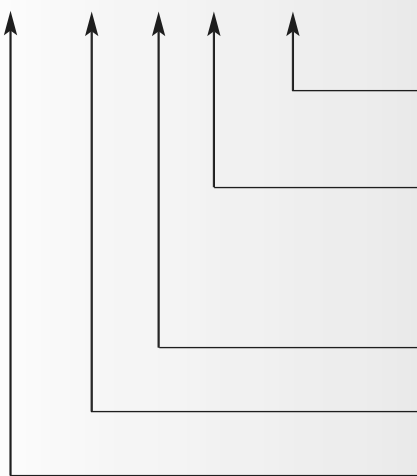

Nåleskaftets diameter = 0,7 mm (nålens størrelse)

Nålespids (f.eks. mellemfin kuglespids)

Nåleudskæring

Fladt skaft



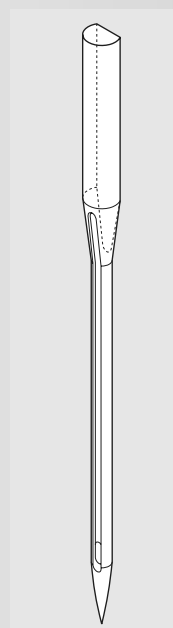









Skaftlængde





# Nåletyper

Mange materialer er lettere at sy i, hvis man anvender den rigtige nål.

| Nåletype   | Model  | Anvendelse  | Nålestørrelse |
|--|--|---|---------------|
| <b>Universal</b><br>130/705 H  | <br>Normal spids, lettere afrundet                                  | Til næsten alle natur- og syntetiske materialer (vævede og strikkede) | 60–100        |
| <b>Jersey/stræk</b><br>130/705 H-S<br>130/705 H-SES<br>130/705 H-SUK | <br>Kuglespids  | Jersey, strækmaterialer   | 70–90         |
| <b>Læder</b><br>130/705 H-LL<br>130/705 H-LR                         | <br>Skærespids  | Natur- og syntetisk læder og plastik                                  | 90–100        |
| <b>Jeans</b><br>130/705 H-J  | <br>Meget tynd spids  | Kraftige materialer som denim, kanvas, arbejdstøj                     | 80–110        |
| <b>Microtex</b><br>130/705 H-M                                       | <br>Ekstratynd spids  | Mikrofiber og silke   | 60–90         |
| <b>Quiltning</b><br>130/705 H-Q                                      | <br>Tynd spids  | Ligesøm og stikninger   | 75–90         |
| <b>Broderi</b><br>130/705 H-E  | <br>Stort øje, let kuglespids                                     | Broderi på alle natur- og syntetiske materialer                       | 75–90         |
| <b>Metafil</b><br>130/705 H-MET                                      | <br>Stort øje   | Syning med metaltråd  | 75-90         |
| <b>Cordonnet</b><br>130/705 H-N                                      | <br>Lille kuglespids, aflangt øje                                 | Stikninger med tyk tråd   | 80–100        |
| <b>Wingnål</b><br>130/705 HO   | <br>Bred nål (vinger)   | Hulsøm  | 100–120       |
| <b>Dobbelt wingnål</b><br>130/705 H-ZWI-HO                           |   | Specialeffekter med hulsømsbroderi                                    | 100           |
| <b>Dobbeltnål</b><br>130/705 H-ZWI                                   | <br>Nåleafstand: 1,0 / 1,6 / 2,0 /<br>2,5 / 3,0 / 4,0 / 6,0 / 8,0 | Synlige oplægninger i strækmaterialer, bieser, pyntesyning            | 70–100        |
| <b>Trillingenål</b><br>130/705 H-DRI                                 | <br>Nåleafstand: 3,0  | Dekorativsyning   | 80            |

De forskellige symaskinenåle fås hos **BERNINA**-forhandleren

## Indstilling af trykfodstryk

### Drejeknap på lampehuset

- trykfodstrykket justeres med knappen på sycomputerens venstre side
- grundindstilling (47) vises med blå på skærmen
- Indstillingen af trykfodstrykket vises med et rødt blinkende tal og en rød bjælke
- grundindstilling (47) vises med sort skiftevis med den justerede indstilling
- grundindstillingen vises med en blinkende linie på højre side af den røde bjælke

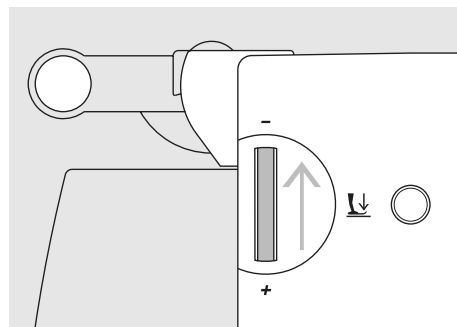
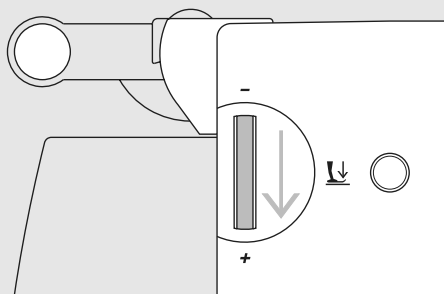

### Normalt trykfodstryk

- til almindelige syarbejde



### Trykfodstryk forhøjes

- i glatte, tynde stoffer
- stoffet transporteres bedre



### Trykfodstryk reduceres

- i jerseystoffer, løse strikstoffer
- stoffet forskubber sig ikke under syningen
- reducer kun trykfodstrykket så meget, at stoffet transporteres



## Udskiftning af trykfod

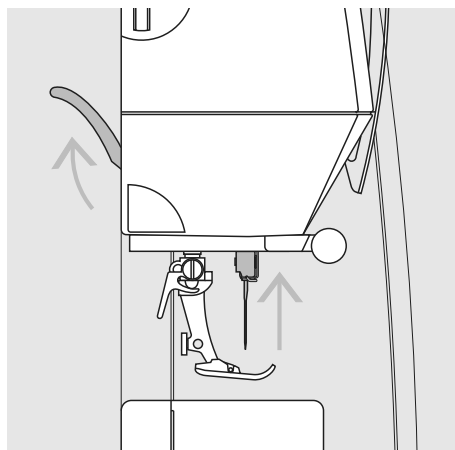

### Udskiftning af trykfod

- hæv trykfod og nål
- hovedafbryder på «0»

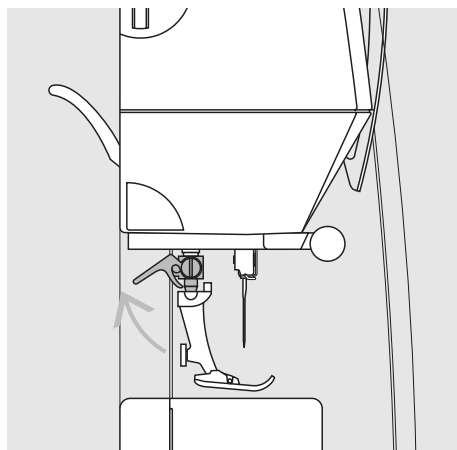

### Spændbøjle løftes

- spændbøjlen løftes
- fjern trykfoden

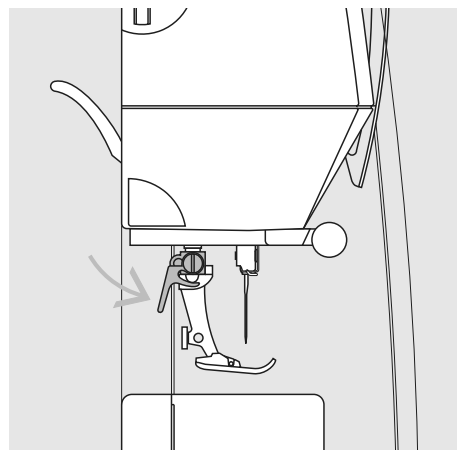

### Montering af trykfod

- sæt trykfoden på nedefra
- tryk spændbøjlen ned

**!** Se sikkerhedsforskrifterne!

## Stingplade

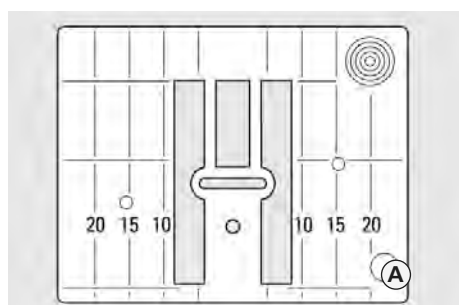

9mm (mm markering)

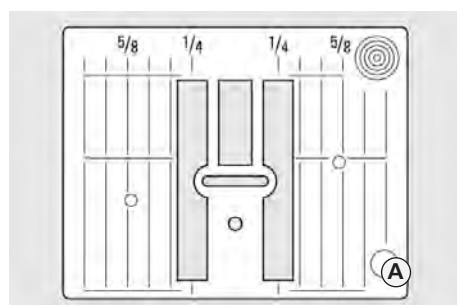

9mm (inch markering)

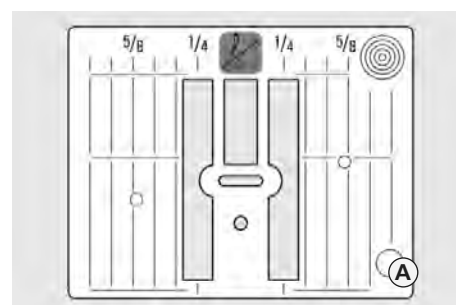

5,5 mm (inch eller mm, ekstra tilbehør)

### Stingplademarkeringer

- stingpladen er forsynet med lodrette streger til inddeling i mm og inch
- mm-inddelingen sidder fortil
- inch-inddelingen sidder bagtil
- målene svarer til afstanden fra nålen til stregerne

- nålens nedstikningspunkt er position 0 (nålens midterposition)
- mm/inch-mål er afsat til højre og venstre
- stregerne er en hjælp til at styre stoffet ved syning af sømme og stikninger
- de lodrette markeringer er nyttige ved syning af hjørner, knap-huller osv.

### Fjerne Stingpladen

- hovedafbryder på "0"
- hæv trykfod og nål
- tryk ned på stingpladens bageste højre hjørne, til den vipper op
- tag stingpladen af



### Montering af Stingplade

- læg stingpladen over åbning A og tryk den nedad, indtil den går i hak

## Transportøren

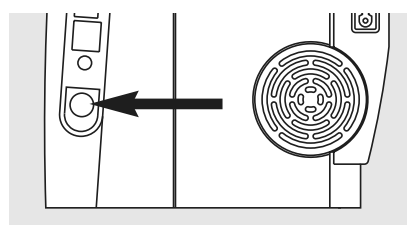

Knap på håndhjulssiden



Knappen flugter med bundpladen = transportøren oppe (syposition)



Knappen trykket ind = Transportøren sænket (Stoppeposition)

- til frihåndssyning (stopning, frihåndsbroderi, frihåndsqviltning)
- til broderi (med broderimodul)

## Transportør og stoftransport

### Transportør og stinglængde

For hvert sting flytter transportøren sig et trin frem. Længden af dette trin bestemmes af den valgte stinglængde.

Hvis stinglængden er meget kort bliver trinene kort. Stoffet glider kun langsomt under trykfoden, selv under syning ved fuld

hastighed, f.eks. knaphuller eller satinsøm.



Lad syarbejdet glide regelmæssigt!



Trækker eller støder man, forårsager man "huller". Holder man igen, forårsager man "knuder".

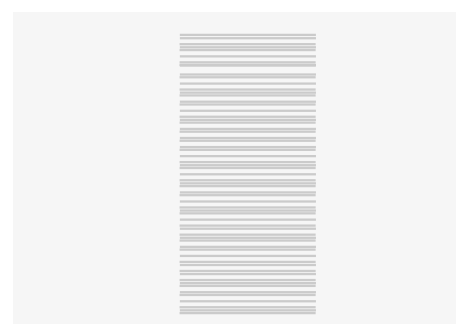

## Transportør og stoftransport med udligningsplader

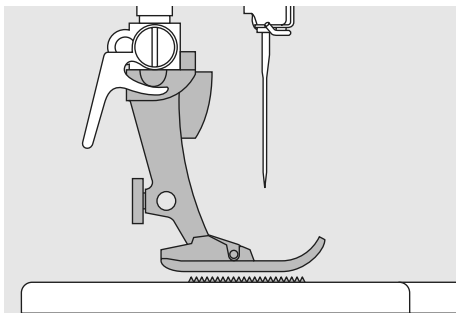

Transportøren kan kun arbejde optimalt, hvis trykfoden er vandret.

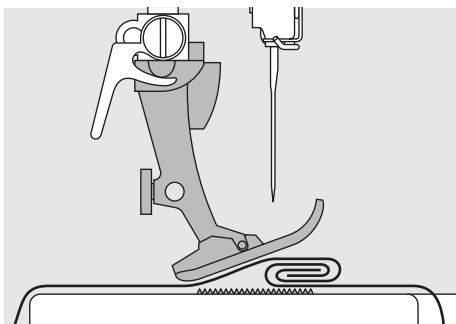

Hvis trykfoden står "skråt" f.eks. ved entyk søm, kan transportøren ikke få fat i stoffet. Syarbejdet blokeres.

For at udligne sømhøjden kan man lægge en, to eller tre udligningsplader under trykfoden, bagved nålen.

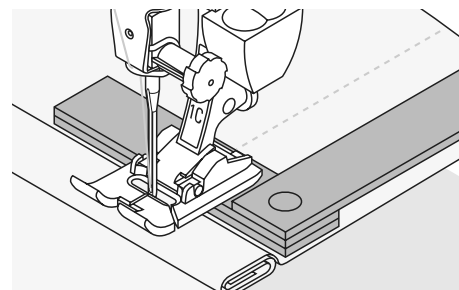

For at udligne sømhøjden foran trykfoden kan man lægge en eller flere plader under højre side af trykfoden, tæt ind til nålen. Sy, indtil hele trykfoden har passeret den tykke søm og fjern pladerne..

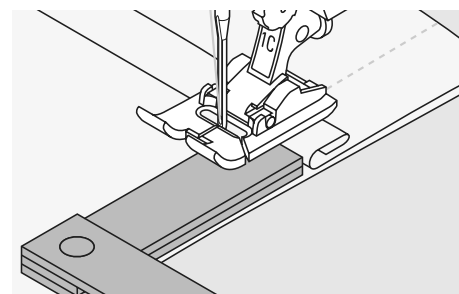

## Transportør og syning af hjørner

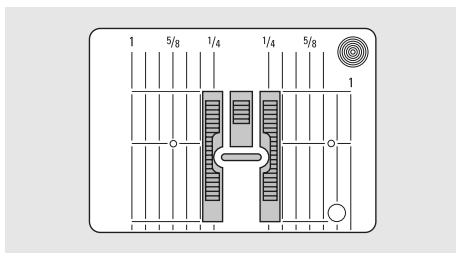

Mellemrummet mellem de to rækker tænder er ret stort på grund af bredden af hullet i stingpladen.

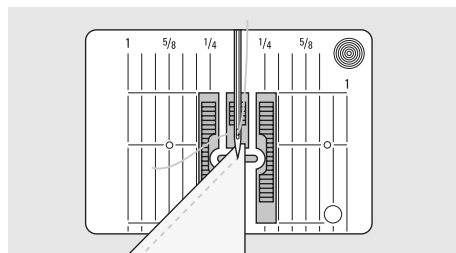

Ved syning af hjørner er det kun lille del af stoffet, der befinder sig på transportøren, som derfor ikke kan få ordentlig fat i stoffet.

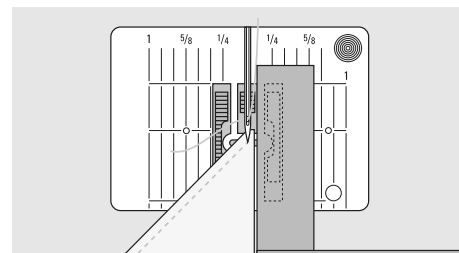

Lægger man en eller flere plader ind under højre side af trykfoden, helt ind til kanten, bliver stoffet transporteret regelmæssigt.

# Skærm

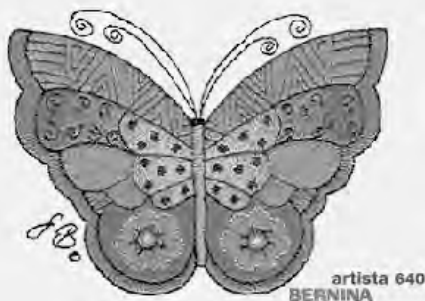

«Artista 640» betjenes med en kombination af eksterne taster og knapper og en touchscreen.

## Velkomstskaerm

- tænd sycomputeren: hovedafbryder på "1"
- Velkomstskaermen kommer frem i et par sekunder, hvis der er programmeret tekst i Setup Program. Hvis ikke der er nogen tekst fremkommer nyttesømskaermen direkte
- Velkomstskaermen kan afbrydes ved at trykke på skaermen og nyttesømskaermen fremkommer
- det kan gøres personligt i Setup Programmet

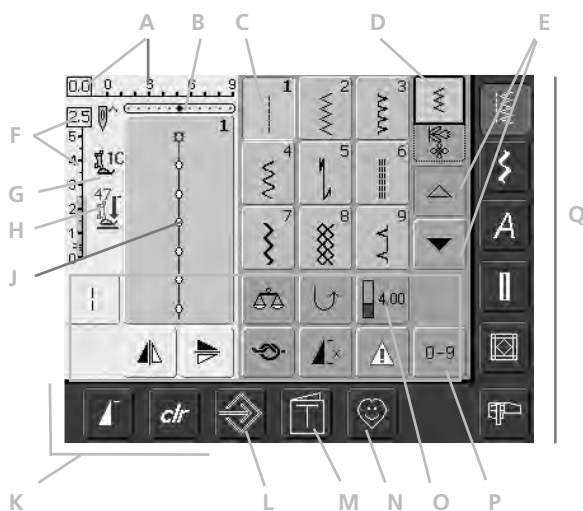

## Nyttesømskaerm

Efter velkomstskaermen kommer nyttesømskaermen automatisk frem og viser følgende funktioner:

- A Stingbredde (gruneindstilling altid synlig)
- B Nåleposition (11 muligheder)
- C Den valgte søm med sømnummer
- D Enkeltskaerm / Kombinationskaerm
- E Pile til op- og nedrulning
- F Stinglængde (grundindstilling altid synlig)
- G Trykfodsindikator
- H Trykfodstryk
- J Billede af den valgte søm med nummer (Sømdigeringsområde)
- K Funktioner
- L Set-up Program
- M Vejledning (kun til broderi)
- N Personligt Program
- O Trådspænding
- P Sømvalg med nummer
- Q Hovedkategori-taster

## Sømvalg – Sømme – Funktioner

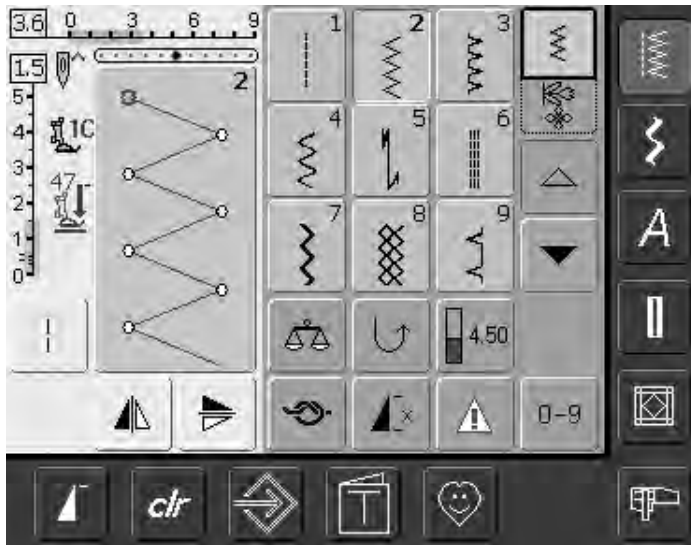

### Sømvalg

- tryk på den valgte søm
- sømmen oplyses i blå
- hver søm i Sømredigeringsområdet er vist med dens nummer

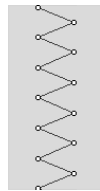

### Visning af den valgte søm

- den valgte søm vises grafisk i venstre side af skærmen
- sømændringer kan ses på skærmen



### Ændring af stingbredde

- drej på den øverste drejeknap



Den ændrede stingbredde vises på to måder:

- stingbreddebjælken 0-9 vises som blå felt
- den ændrede stingbredde er vist i stingbreddebjælken (mørkeblå bjælke), og samtidig vises den aktuelle indstilling (blå tal til venstre)
- grundindstillingen er altid synlig, når der er foretaget en ændring, f.eks. 3,0 mm (sort linie)
- stingbredden kan ændres fra 0-9 mm ved brug af kodede trykfødder



### Ændring af stinglængde

- drej på den nederste drejeknap



Den ændrede stinglængde vises på to måder:

- stinglængdebjælken 0-5 vises som blå felt
- den ændrede stinglængde er vist i stinglængdebjælken (mørkeblå bjælke), og samtidig vises den aktuelle indstilling (blå tal for oven)
- grundindstillingen er altid synlig når der er foretaget en ændring f.eks. 1,5 mm (sort bjælke)
- Stinglængden kan ændres fra 0-5 mm på de fleste sting



### Trykfodsindikator

- den anbefalede trykfod til den valgte søm er vist med nummer
- en pil peger nedad for at indikere at trykfoden er hævet



### Valg af funktioner

- tryk på den ønskede funktion
- den valgte funktion markeres med blå (flere forskellige funktioner kan vælges samtidig)



### Transportøren sænket

- hvis transportøren er sænket, vises dette symbol under trykfodsindikatoren

## Midlertidig Hukommelse

Stinglængde, stingbredde, nåleposition osv. gemmes automatisk. Når sycomputeren slukkes ("0") eller der trykkes på "clr" (clear)-tasten, slettes ændringerne.

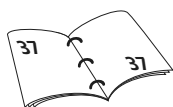

## Gemme ændrede indstillinger Permanent

De grundindstillinger, der er indprogrammeret af BERNINA, kan ændres og gemmes i Sømredigeringsområdet. De forbliver gemt også selv om sycomputeren slukkes ("0"). Grundindstillingerne er også vist.

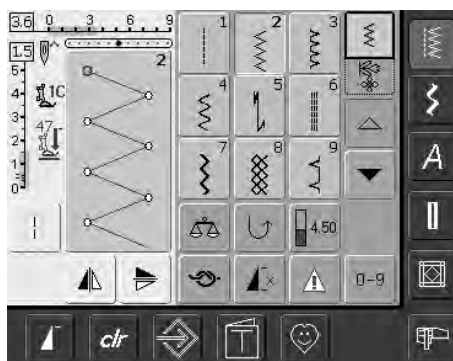

### Ændring af søm

- vælg søm (f.eks. zig-zag)
- stingbredde og -længde ændres med drejeknapperne
- nåleposition ændres med nålepositionstasterne
- tryk på Sømredigeringsområdet (lys blå)

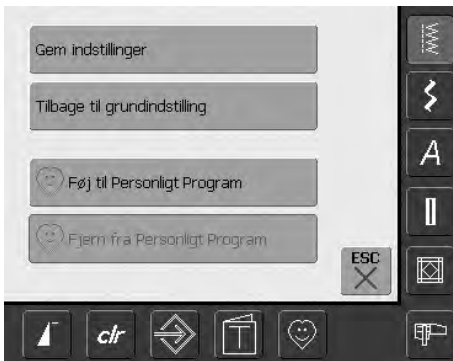

### Gemme ændringer

- tryk på "Gem Indstillinger" = alle ændringer gemmes
- tryk på "Tilbage til grundindstilling" for at vende tilbage til grundindstillingerne
- tryk på "ESC" og skærmen lukkes uden at gemme eller ændre noget

## Valg af stingmønster

Stingmønster kan vælges ved en anvende en af de to metoder vist nedenfor.

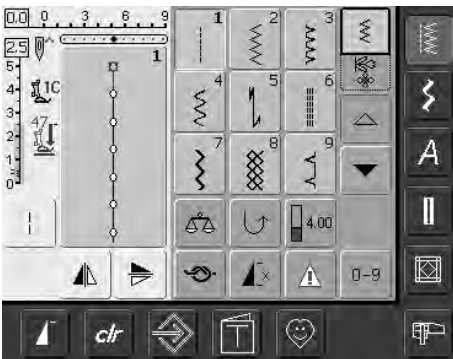

### Direkte valg ved at rulle op og ned i en sømkategori

- tryk på pilen (ned)
- rul igennem skærmen for at se alle sømmene i den valgte kategori
- den øverste række forsvinder
- de næste to rækker rykker op

- rullefunktionen (op/ned) anvendes til at finde og se alle sycomputerens sømme
- anvendes når der er behov for en visuel søgning efter en special søm
- når den ønskede søm er fundet, trykkes på den for at vælge den

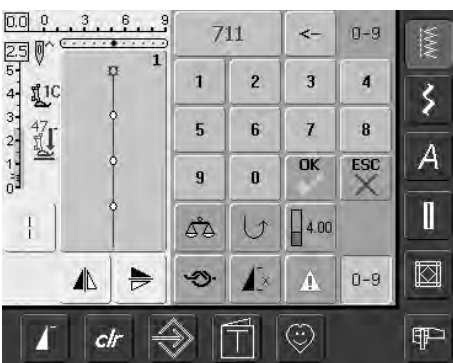

### Vælge en søm med Nummer

- tryk på funktionen "0-9"
- skærmen ændres til et nummertastatur
- tryk på tallene for at vælge den ønskede søm
- den valgte søms nummer kommer frem øverst på skærmen

### Rette Fejl

- for at rette fejl eller slette, trykkes på funktionen øverst til højre (pil)
- nummeret slettes fra højre mod venstre
- tryk på feltet over tastaturet
- hele nummeret slettes
- indtast et nyt nummer



Hvis nummeret der indtastes ikke er nummeret på en søm, vil der fremkomme 3 spørgsmålstegn i feltet over tastaturet.



### Bekræft og fortsæt til næste skærm

- tryk på "OK" for at bekræfte
- sømmen vises i sømredigeringsområdet
- tryk «ESC»
- skærmen viser den valgte søm
- den valgte søm er aktiv (blå baggrund)

### Tilbage til foregående skærm

- bekræft **ikke** det indtastede sømnummer med «OK»
- tryk «ESC» eller «0-9»
- den foregående skærm kommer frem
- hvis valget ikke bekræftes ved at trykke på "OK", bliver sømmen valgt med nummer ignoreret



## Enkelt menuvalg

### Hovedmenutaster

- tryk på en tast for at vælge den ønskede menu
- sømmene eller sømoversigt kommer frem på skærmen

## Nyttesømme

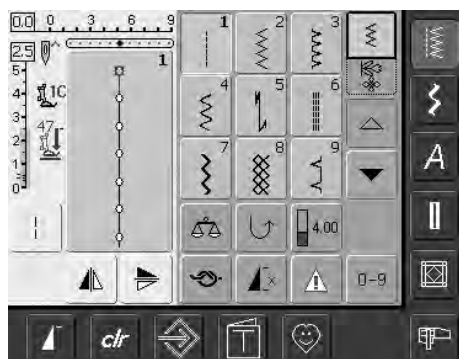

### Nyttesømme

- nyttesømsmenuen vises
- 9 nyttesømme kommer frem på skærmen
- brug pilene til at rulle ned for at se yderligere sømme

## Pyntesømme

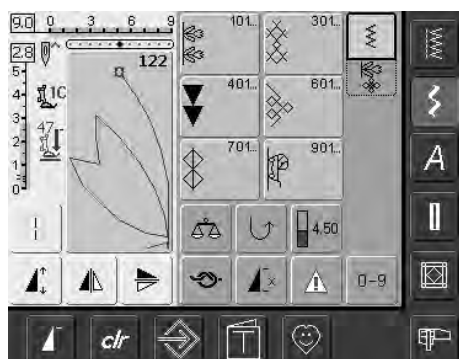

### Pyntesømstast

- pyntesømsmenuen kommer frem
- skærmen viser 6 kategorier
- tryk for at vælge den ønskede sømgruppe
- den valgte sømgruppe kommer frem

## Alfabetter

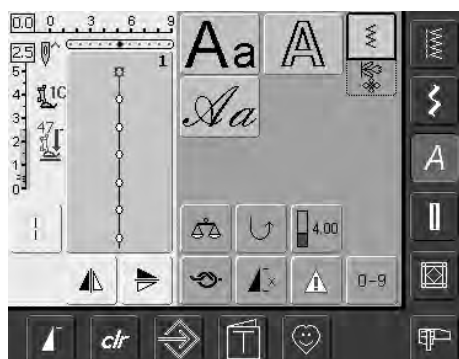

### Alfabetstast

- Alfabetmenuen kommer frem på skærmen
- tryk for at vælge det ønskede alfabet

## Knaphuller



**Knaphulstast**

- Knaphulsmenuen kommer frem på skærmen, incl. snørrehuls- og knapisyningsprogrammer
- tryk for at vælge
- brug pilene til at rulle ned for at se snørrehul med ligesøm og håndsyet knaphul

## Quiltning

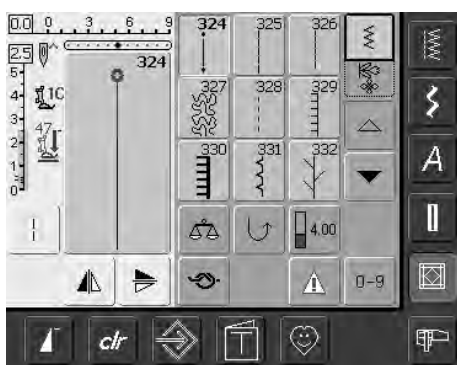

**Quiltesømstast**

- Quiltesømsskærmen kommer frem
- skærmen vise 9 forskellige quiltesømme
- brug pilene til at rulle ned for at se flere sømme

## Broderiskærm / Syskærm



**Broderiskærm / Syskærm**

- skift imellem Broderiskærm og Syskærm

## Personligt Program-tast

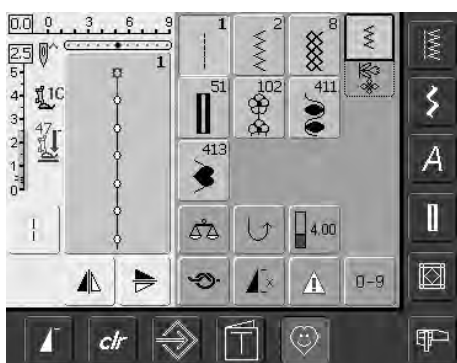

**Personligt program-tast**

- din personlige skærm kommer frem (med dine indstillinger)

## Vejledning til broderi



### Vejlednings tast

- en række valgmuligheder kommer frem
- 9 menuer omhandlende råd og vejledning til broderi kommer frem



Kan kun vælges når broderi er aktivt

## Setup Program

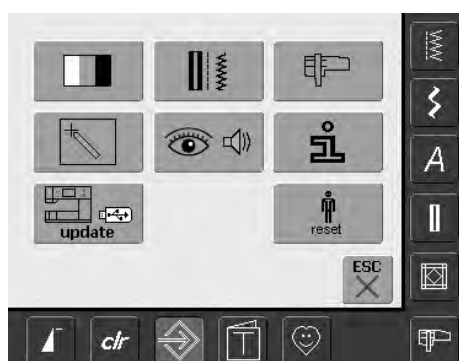

### Setup Program

- en række valgmuligheder kommer frem
- brug Setup til at tilpasse sycomputerens indstillinger til dine behov
- programmerede indstillinger kan til enhver tid omprogrammeres eller stilles tilbage til BERNINA fabriksindstillingerne

## Eksterne funktionstaster



### Ændring af nåleposition

- venstre tast = nål flyttes til venstre
- højre tast = nål flyttes til højre
- hold tasten inde for hurtig indstilling
- der er i alt 11 nålepositioner (5 til venstre, 5 til højre, 1 i midten)



### Enkeltmønster

- tryk på enkeltmønstertasten
- et stopsymbol på højre side af skærmen indikerer at funktionen er aktiveret
- sycomputeren stopper for enden af det aktive mønster eller det aktive mønster i en kombination

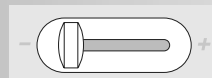

### Motorhastighedsregulering

- med skyderen kan motorhastigheden reguleres trinløst fra min. til max.



### Nålestops justering

Som grundindstilling stopper nålen oppe.

- tryk kort på tasten:
  - nålen går op eller ned (som når der trykkes med hælen på fodpedalen)
- tryk i længere tid på tasten:
  - nålen går ned
  - pilen peger nedad på skærmen
  - sycomputeren stopper altid med nålen nede
- tryk igen i længere tid på tasten:
  - nålen går op
  - pilen peger opad på skærmen
  - sycomputeren stopper altid med nålen oppe



### Hæftetast på lampehuset

- tryk på hæftetasten på lampehuset
- hæft ende ved start og slut: syr baglæns, så længe tasten holdes inde
- bruges til programmering af knaphulslængde
- bruges til programmering af stoppelængde
- bruges til at markere enden af syningen af Hæftesømmen (søm nr. 5)
- hæfter med quilte hæftesøm nr. 324



### Automatisk Trådclip

- tryk på den eksterne tast
- over- og undertråd klippes automatisk



### Start-Stop-tast

- starter og stopper sycomputeren **uden** brug af fodpedalen
- starter og stopper sy-/brodericomputeren, når broderimodulet er tilsluttet
- starter og stopper BSR funktionen (ekstra tilbehør), når BSR trykfoden er monteret

## Generelle Funktioner

Følgende funktioner fremkommer på flere skærme og i flere programmer på artista 640 sycomputeren. De anvendes konsekvent på samme måde til specifikke opgaver når man går ind i eller skifter imellem forskellige programmer.



### Enkeltskærm

- enkeltskærmen er altid aktiv (grøn) når sycomputeren tændes, og kun den valgte søm kan sys



### Rulle op

- tryk en eller flere gange på symbolet
- sømme indenfor en sømkategori ruller op for at vise flere muligheder
- tryk fortsat på symbolet for at rulle hurtigt



### Lukning af særlige anvendelser

- tryk på «ESC»
- de særlige anvendelser lukkes
- vender tilbage til det foregående skærmbillede



### Kombinationskærm

- tryk på symbolet
- kombinationskærmen er aktiv (grøn) og sømkombinationen kan programmeres



### Rulle ned

- tryk en eller flere gange på symbolet
- sømme indenfor en sømkategori ruller ned for at vise flere muligheder
- tryk fortsat på symbolet for at rulle hurtigt



### OK

- tryk på symbolet
- justering/valg aktiveres eller bekræftes, f.eks. sømvalg med nummer
- programmeret justering/valg er klar til syning



### Mønsterbegyndelse

- tryk på symbolet
- nålen flyttes tilbage til begyndelsen af sømmen eller sømprogrammet

Anvendelser:

- pyntesømme, knaphuller, arbejder i Kombinationskærmen



### «clr» (Clear)-tast

- tryk på «clr»-tasten
- stinglængde, -bredde og nåleposition vender tilbage til grundindstillingen
- alle aktive funktioner slettes

### Undtagelse:

Sikkerhedsfunktioner (f.eks. dobbeltnål begrænsning, størrelse på bogstaver)

## Specialfunktioner

Følgende funktioner findes på artista 640 sycomputeren. Alle funktioner, der kan anvendes i det valgte program, vises enten på den gule del af skærmen eller i de to nederste linier i den grå del af skærmen.



### Visning af den ændrede Stingbredde eller Stinglængde

- vend tilbage til grundindstillingen ved at trykke på stingbredde-/stinglængdelinien



### Lange Sting

- tryk på symbolet
- sycomputeren syr hvert andet sting (max. stinglængde 10 mm)
- kan anvendes til alle nytte-og pyntesømme samt syretninger, undtagen knaphuller
- funktioner og sømme kan kombineres
- kan programmeres i kombinationsskærmen og gemmes i hukommelsen

Anvendelser:

- kombineret med ligesøm til rining
- kombineret med forstærket ligesøm til stikning



### Mønsterforlængelse 2-5 x

- tryk en eller flere gange
- tallene 2-5 kommer frem afhængigt af den valgte sømtype
- den valgte søms længde øges med 2-5 gange
- sømmens form bevares
- forlængede sømme kan programmeres i kombinationsskærmen
- tryk på symbolet i længere tid = funktionen slukkes. Symbolet er inaktivt (gult)

Anvendelser:

- forlængelse af eksisterende sømme uden at ændre stingtætheden
- kombination af sømme



### Lodret Spejlvending (højre/venstre)

- tryk på symbolet
- sycomputeren syr den valgte søm spejlvendt lodret (venstre/højre - afhængigt af syretningen)
- kan programmeres i kombinationsskærmen og gemmes i hukommelsen

Anvendelser:

- blindsting til muslingesøm
- pyntesyning
- sømkombinationer



### Vandret Spejlvending (op/ned)

- tryk på symbolet
- sycomputer syr den valgte søm spejlvendt vandret (op/ned - afhængigt af syretningen)
- kan programmeres i kombinationsskærmen og gemmes i arkivet

Anvendelser:

- pyntesyning
- sømkombinationer



### Stingtæller

- tryk på symbolet
- når den ønskede længde er nået (f.eks. ligesøm), trykkes på hæftetasten på lampehuset
- displayet (eller indikator) skifter til «auto»
- stoppeprogrammet er programmeret



### Indtastning af knaphulslængde (i mm) eller Knapmåling på skærmen

- tryk på symbolet
- knaphulslængde (i mm) kan programmeres direkte med stingbredde eller stinglængdetasten
- for at måle knappen, holdes den til venstre side på skærmen og længden programmeres = juster den lodrette sorte linie præcis på højre side af knappen
- der lægges automatisk 2 mm til for tykkelsen (kun ved måling af knap)



### Programmering af knaphulslængde

- symbolet oplyses automatisk i blåt (= aktivt), når et knaphul vælges
- med hæftetasten på lampehuset kan knaphulslængden programmeres direkte. Længden kan ligeledes programmeres ved at trykke på symbolet
- når knaphullet er programmeret, slukkes symbolet (= inaktivt, gult)
- hvis en ny længde skal programmeres, skal symbolet vælges igen



### Hæftefunktion (med 4 sting)

- tryk på symbolet, før syningen begynder = enkelte sømme eller sømkombinationer hæftes ved begyndelsen
- tryk på symbolet ved slutningen af en søm = sømmen hæftes og sycomputeren stopper
- programmering af funktionen inde i en sømkombination = hvert enkelt søm i kombinationen kan hæftes ved begyndelsen eller slutningen

Anvendelser:

- syning af enkelte pyntesømme
- syning af enkeltbogstaver
- syning af sømkombinationer og ord



### Multifunktionstast (kun tilgængelig i Kombinations-skærmen)

- tryk på symbolet
- en skærm med flere funktioner åbnes:
  - slet kombination
  - gem kombination
  - spejlvend kombination
  - inddel kombination



### Manuelle 4- eller 6-trins Knaphuller

- tryk på symbolet
- en specialskaerm åbnes
- sy manuelt knaphul i 4 eller 6 trin (afhængigt af knaphulstypen)



### Enkeltmønster 1-9x

- ved at trykke på feltet flere gange kommer tallene 1-9 frem
- 1 = sycomputeren stopper ved slutningen af en søm eller en sømkombination
- 2-9 = sycomputeren stopper ved slutningen af en søm eller sømkombination efter det valgte antal gentagelser
- tryk på symbolet i længere tid = funktionen slukkes. Symbolet er inaktivt (grå)

Anvendelser:

- syning af enkeltmotiver
- kan kombineres med nytte- og pyntesømme



### Gem

- tryk på symbolet
- gemmer sømkombinationer og bogstaver



### Slet

- tryk på symbolet
- sletter enkelte sømme eller bogstaver over cursoren
- sletter sømkombinationer
- sletter "Arkiv"-indhold



### Alfabetstørrelse

- når et alfabet vælges, er skriftstørrelsen 9 mm (feltet med 1 er blåt)
- tryk på symbolet
- skriftstørrelsen reduceres til ca. 6mm (feltet med 2 er blåt)



### Underinddeling af kombinationer

- tryk på symbolet
- sømkombinationer kan inddeles efter behov ved at placere en inddeling mellem sømmene
- hver del er helt uafhængig af de øvrige elementer i kombinationen



### Balance

- tryk på symbolet
- Balanceskærmen vises
- balancerer frem og tilbage syning

Anvendelser:

- tilpasse nytte- og pyntesømme til forskellige materialetyper (f.eks. vaffelsøm)



### Permanent tilbagesyning

- tryk på symbolet
- syr den valgte søm baglæns

Anvendelser:

- stopning med ligesøm eller slangesøm
- pyntesøm på ærmer eller bukseben
- quiltning



### Sømvalg med Nummer

- tryk på symbolet
- et nummertastatur vises på skærmen
- vælg den enkelte søm ved at indtaste dens nummer

Anvendelser:

- nemt valg af en enkelt søm
- nemt valg til en sømkombination i Kombinations-skærmen



### Store/Små bogstaver

- store bogstaver aktiveres når alfabetet vælges
- tryk på symbolet
- små bogstaver aktiveres



### Arkiv

- tryk på symbolet
- Arkivskærmen kommer frem

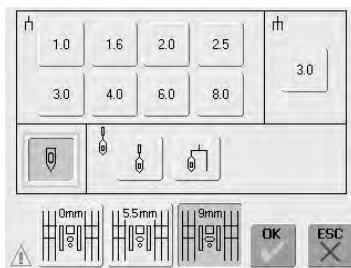

### Sikkerhedsprogram

- tryk på symbolet
- en specialskærm vises
- ved at vælge det rigtige nålesymbol, begrænses stingbredden automatisk
- dette hindrer den isatte specialnål (dobbeltnål osv.) i at ramme trykfoden eller stingpladen = undgå at nålen knækker
- tallene repræsenterer afstanden i mm mellem nålene i dobbelt- og trillingenåle
- tryk på nålesymbolet i den grønne ramme. Standardnål er igen aktiveret og begrænsningen af stingbredden er ikke aktiv
- ved at vælge det respektive stingpladeikon, begrænses stingbredden automatisk, så nålen ikke kan ramme stingpladen

- når en egenskab er aktiv, bliver symbolet rødt
- valgte funktioner forbliver aktive selv efter at sycomputeren er slukket ("0")/tændt
- tryk på "OK" for at aktivere den valgte Sikkerhedsprogram funktion
- Sikkerhedsprogram funktioner skal fjernes i Sikkerhedsprogrammet ved at vælge den ønskede nål og stingplade

Anvendelser:

- syning af bieser og hulsømme
- oplægning af strikvarer
- pyntesyning
- syning i specialstoffer
- patchworksømme
- quiltning



### Trådspænding

- tryk på symbolet
- trådspændingsskærmen vises
- trådspændingen kan ændres
- den valgte indstilling er synlig i feltet



## Trådspænding

Grundindstilling sker automatisk ved valg af en søm eller et program.

Trådspændingen er forindstillet af fabrikken med en polyestertråd 100/2 og med samme tråd i både over- og undertråd.

Trådspændingen kan variere, når der anvendes andre trådtyper så som broderitråd, og det kan være nødvendigt at justere spændingen svarende til materiale og stingtype.



### Trådspænding

- tryk på symbolet

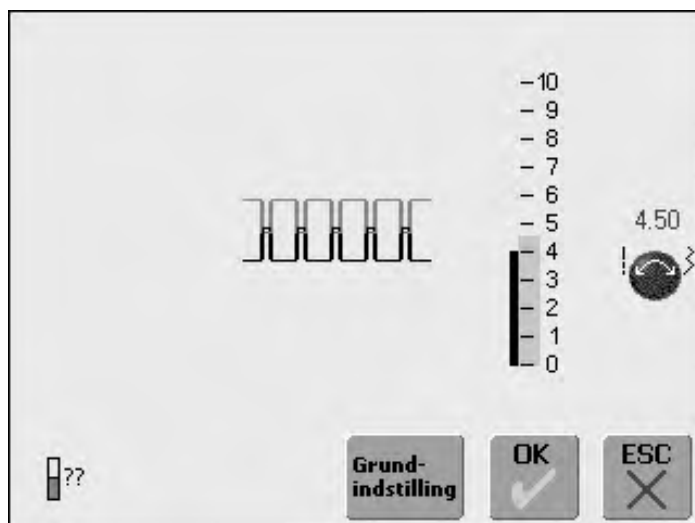

### Ændring af trådspændingen

- det perfekte stingbillede er vist i midten af skærmen (trådsammenknytning i materialet). Grundindstillingen vises med en blå linie
- drej stingbredde- eller stinglængdeknappen til venstre eller højre = trådspændingen løsnes eller strammes
- den ændrede spænding vises i venstre side af spændingsskalaen
- højere overtrådsspænding (= overtråden strammes, hvilket trækker undertråden længere om på retsiden)
- lavere overtrådsspænding (= overtråden løsnes, hvilket trækker undertråden længere om på vrangsiden)
- spændingsændringer har kun indflydelse på den valgte søm og vil blive slettet med "clr". Den gemmes ikke når sycomputeren slukkes ("0")
- ændringen vises på skalaen og over funktionsknappen på skærmen
- grundindstillingen forbliver synlig (med sort) når en ændring foretages

### Gem og Luk

- tryk på «OK»
- ændringen gemmes, og skærbilledet skifter

### Tilbage til Grundindstillinger

- tryk på «Grundindstilling» for at stille trådspændingen tilbage til grundindstillingen
- tryk på «OK» for at bekræfte

### Ingen Ændringer

- tryk på «ESC»
- den eksisterende trådspænding ændres ikke

## Sømoersigt

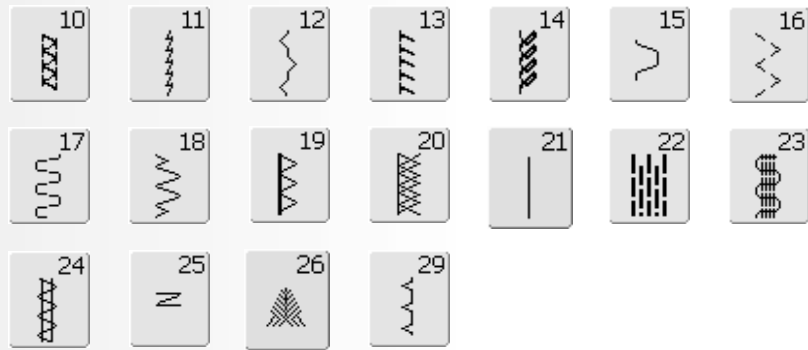

### 1 Ligesøm

Alle ikke-strækbare materialer.  
Alle ligesømsarbejder



### 2 Zigzag

De fleste materialetyper. Alle enkle zigzagarbejder såsom kastning af fine materialer, påsyning af elastik / blonde og applikation

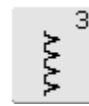

### 3 Vari-overlock

Primært til fine jersey-stoffer, stræk overlocksømme, oplægninger og stræksømme



### 4 Slangesøm

Til de fleste materialer. Stopning, lapning, forstærkning af sømme



### 5 Hæftesøm (ligesøm)

Til alle materialer. Hæfter begyndelsen og slutningen af sømme syet med ligesøm



### 6 Forstærket ligesøm

Forstærkede sømme i faste, kraftige materialer, stikninger og synlige sømme



### 7 Forstærket zigzag

Forstærkede sømme i faste materialer, synlige oplægninger og sømme, pyntestikninger og påsyning af bånd



### 8 Vaffelsøm

Til de fleste trikottyper og glatte materialer, synlige sømme, oplægninger, undertøj og nogle former for lapning

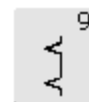

### 9 Blindsøm

Til de fleste materialer. Usynlige oplægninger, muslingesøm i bløde jersey-stoffer og fine materialer, pyntesømme



### 10 Dobbel overlock

Til alle typer af strik. Syr og afkanter i et trin

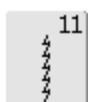

### 11 Super-stræksøm

Åben søm i alle super-strækbare materialer såsom Lycra



### 12 Rynkesøm

Til de fleste materialetyper. Rynkning med elastiktråd. Til sømme der stødes sammen (kant mod kant) og pyntesyning



### 13 Stræk-overlock

Til mediumtykt strik, frotté og faste vævede materialer. Overlocksømme, flade forbindelsessømme

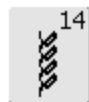

### 14 Jerseysøm

Til naturlige, blandede eller syntetiske materialer og sarte strikstoffer. Synlige sømme og oplægninger. Lapning af jersey/interlock

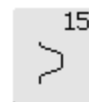

### 15 Universalsøm

Til faste materialer såsom filt og læder. Flade forbindelsessømme, synlige sømme, påsyning af elastik, pyntesømme

**Trestings zigzag**

Kastning over kanter i vævede stoffer, forstærkning af kanter, påsyning af elastik, pyntesømme

**Lycrasøm**

Til alle bi-stretch materialer, flade forbindelsessømme og oplægning, forstærkede sømme i undertøj

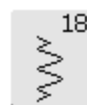
**Stræksøm**

Til strækmaterialer, åbne sømme i sportstøj

**Forstærket overlock**

Medium til kraftige strik- og frottématerialer, overlocksømme, flade forbindelsessømme

**Strik-overlock**

Til alle strikstoffer, maskin- og håndstrikkede, overlocksømme. Syr og afkanter i en arbejdsgang

**Risting**

Til rining af sømme, oplægning osv.

**Enkelt stoppeprogram**

Automatisk stopning af fine til medium materialer

**Forstærket stoppeprogram**

Automatisk stopning i kraftige materialer

**Trenseprogram**

Til forstærkning af lommeåbninger, bæltestropper osv.

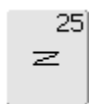
**Trenseprogram**

Til forstærkning af lommeåbninger, bæltestropper, forstærkning af lynlåse

**Fluesøm, stor**

Medium til kraftige materialer, forstærkning af lommeåbninger, lynlåse og slidser

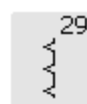
**Blindsøm, smal**

Usynlige oplægninger i fine materialer

## Justering af den enkelte Nyttesøm

Afhængig af materiale og anvendelsesformål kan en ændring af grundindstillingerne være nødvendig.

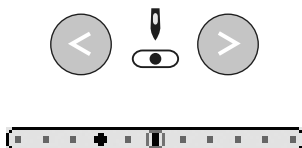

### Ændring af Stingbredde og Stinglængde

- afhængig af materialet kan det være nødvendigt at ændre stingbredden eller stinglængden
- kan ændres under syningen brug stinglængde el. -bredde-knappen til at lave ændringerne

### Ændre Nålepositionen

- tryk på de eksterne Nålepositionstaster for at flytte nålens position, så sømmen kan placeres nøjagtig hvor den er ønsket
- der er ialt 11 nålepositioner (5 til venstre, 5 til højre, 1 i midten)
- holden tasten inde for at skifte nåleposition hurtigt

### Hæfte med Hæftetasten (på lampehuset)

- hæfter sømmen i begyndelsen og slutningen
- tryk på Hæftetasten og sycomputeren syr baglæns
- slip Hæftetasten og sycomputeren syr fremad

## Syning med Nyttesømme

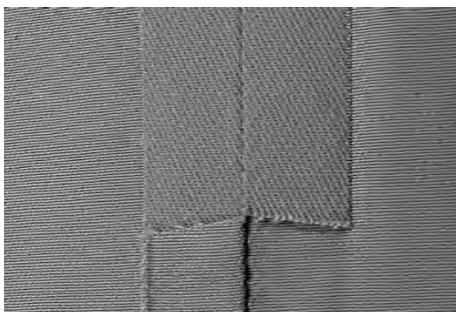

### Åbne sømme

Sømme, hvor sømrummet kan presses åbent

- sømrumsbredde som ønsket
- sømmen ligger fladt
- sømmen strækker sig ikke

Anbefalede sømme:

- ligesøm, smal zigzag, superstræk, forstærket zigzag

Anvendelse:

- især til vævede materialer
- til de fleste typer af syprojekter, incl. beklædning, boligtekstil og kunsthåndværk

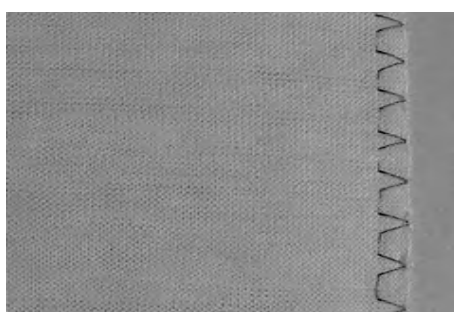

### Lukkede sømme (overlocksømme)

Sømme, der ikke kan presses åbne

- syet og kastet i en arbejdsgang
- små sømmerum

Anbefalede sømme:

- vari-overlock, dobbelt-overlock eller jersey søm

Anvendelse:

- især til strik og jersey
- ideel til strikbeklædning, lingerie, jersey og sengelinned

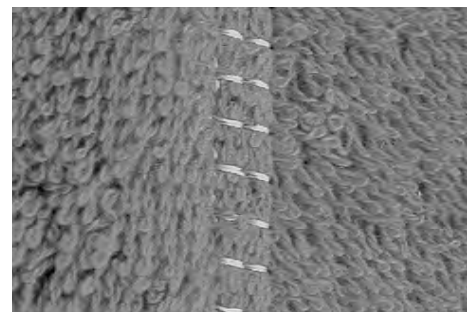

### Flade forbindelsessømme

Sømme, hvor kanterne overlappes og derefter sys

- der sys direkte over sømmerummene

Anbefalet søm:

- stræk-overlock

Anvendelse:

- især god til frottéstoffer og lycra
- fritidstøj og lingerie

## Midlertidig Hukommelse

Sømvalg: **En hvilken som helst søm**



Der er ingen begrænsning for hvor mange sømme den midlertidige hukommelse kan indeholde ændringer for (disse er stinglængde, stingbredde, nåleposition, mønsterforlængelse, spejlvending, balance og enkeltmønster 1-9x).

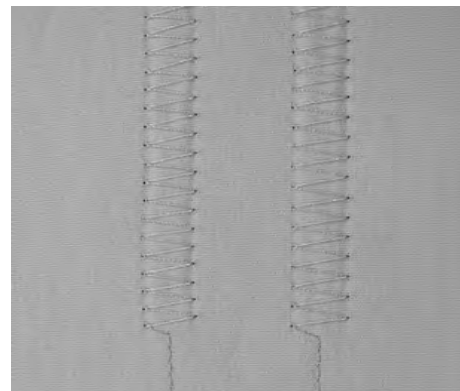

### Midlertidig Hukommelse

- stinglængde, stingbredde, nåleposition osv. gemmes automatisk
- ved ændring af stingbredde og stinglængde kan alle sømme tilpasses optimalt til materialet og syarbejdet
- den midlertidige hukommelse er især nyttig, hvis man skifter mellem to anvendelser, f.eks. kastning over kanter og sammensyning; eller ligesøm og zigzag
- sømmene kan ændres efter behov
- når man går tilbage til den ændrede søm, er de tidligere ændringer af sømmen gemt

### Tilbage til grundindstilling –

#### Slette den Midlertidige Hukommelse

- metode 1: tryk på den eksterne «clr»-tast (den aktive søm er i grundstilling)
- metode 2: stil stingbredde og -længde tilbage ved at trykke på stingbredde/-længdelinien (eller manuelt ved at dreje på de eksterne drejeknapper) stil andre funktioner tilbage manuelt
- metode 3: sluk sycomputeren - ændrede indstillinger slettes

### Eksempel:

- vælg zigzag nr. 2 og indstil stingbredden til 9 mm (f.eks. til kastning over en kant)
- vælg herefter ligesøm og sy en søm
- kastning over endnu en kant: vælg zigzag nr. 2 igen
- den ændrede indstilling af stingbredden til 9 mm er gemt



Gem sømmen med ændrede gundinstillinger Personligt program



Gemme indstillinger permanent

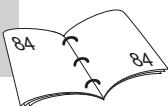

## Ligesøm



- Sømvalg: **ligesøm nr. 1**  
 Nål: **størrelse og type svarende til det valgte stof**  
 Tråd: **bomuld eller polyester**  
 Transportør: **hævet (syposition)**  
 Trykfod: **transportørfod nr. 1C**

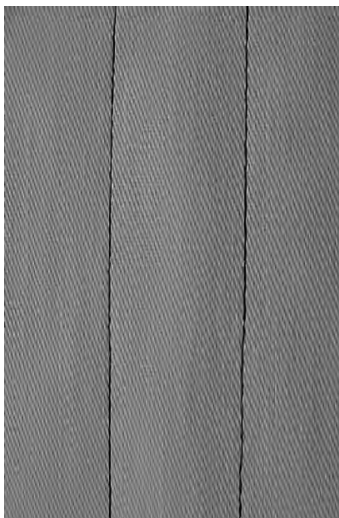

### Ligesøm

- når sycomputeren tændes, kommer nyttesømsskærmen med den aktive ligesøm frem

### Anvendelse

- alt efter teknik vælges passende trykfod,
- egnet til alle materialer

### Justere stinglængden til materialet

Brug f.eks. en lang stinglængde (ca. 3-4 mm) til denim og en kortere til batist (2-2,5 mm)



### Justere stinglængden til tråden

Brug f.eks. en længere stinglængde (ca. 3-5 mm) når der sys stikninger med cordonnet

### Aktivering af nålestop nede

Forhindrer at materialet glider når du stopper syningen for at justere sømmen eller skifter syretning.

## Forstærket Zigzag



- Sømvalg: **Forstærket Ligesøm nr. 6**  
 Nål: **jeansnål eller 80-90 universal**  
 Tråd: **bomuld eller polyester**  
 Transportør: **hævet (syposition)**  
 Trykfod: **Transportørfod nr. 1C eller Jeansfod nr. 8 (ekstra tilbehør)**



### Åben søm

- holdbar søm til kraftige og tæt vævede materialer såsom denim og jernbanefløj
- forstærket søm i beklædningsområder, der er udsat for stort slid

### Til kraftige lag eller meget tæt vævede materialer:

En jeansnål eller Jeansfod nr. 8 vil hjælpe syningen i meget kraftige materialer såsom denim eller kanvas.



### Pyntestikning

Stinglængden øges og den forstærkede ligesøm anvendes til pyntestikning på denim

## Hæftesøm (ligesøm)



- Stingvalg: **hæftesøm nr. 5 (ligesøm)**  
 Nål: **størrelse og type svarende til det valgte stof**  
 Tråd: **bomuld eller polyester**  
 Transportør: **hævet (syposition)**  
 Trykfod: **transportørfod nr. 1C**

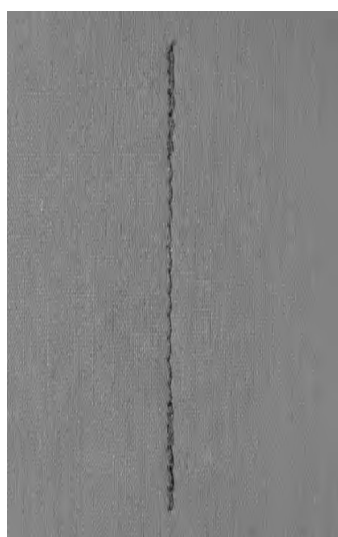

### Hæftesøm

- til alle materialer
- hæftning i starten og slutningen af sømmen
- hæftestingene ligger præcis oven i sømmen og forhindrer rynker

### Sømmens start

- sycomputeren hæfter automatisk sømmen (5 sting fremad, 5 sting tilbage)
- sycomputeren fortsætter med ligesøm fremad

### Sømmens slutning

- når sømmen skal slutte trykkes kort på hæftetasten på lampehuset. Sycomputeren hæfter automatisk (5 sting tilbage, 5 sting fremad)
- sycomputeren stoper automatisk når sømmen er hæftet



### Syning af lange sømme

- Hurtigere hæftning i starten og slutningen af sømmen
- ensartet hæftning med et fast stingantal



# Kantstikning

- Sømvalg: **ligesøm nr. 1**  
 Nål: **størrelse og type svarende til det valgte stof**  
 Tråd: **bomuld, polyester, cordonnet (stikning)**  
 Transportør: **hævet (syposition)**  
 Trykfod: **transportørfod nr. 1C,  
 blindstingsfod nr. 5 eller  
 smalkantfod nr. 10 (ekstratilbehør)**

## Smal kant

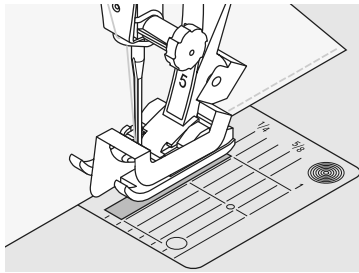

### Yderkanter

- Læg stofkanten til venstre for blindstingsfodens lineal
- Vælg nålestilling venstre i ønsket afstand fra kanten

### Nålestilling

- Venstre-stillinger til yderkanter
- Højre-stillinger til ombukskanter (Sømkanter)

### Trykfod

- blindstingsfod nr. 5

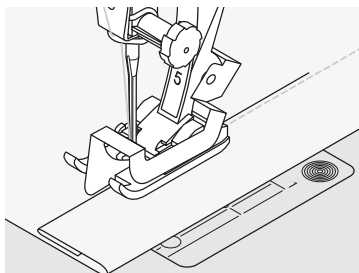

### Ombukskanter

- læg stofkanten (sømmens inderste, øverste kant) til højre for blindstingsfodens lineal
- vælg nålestilling til syningen langs øverste kant



Trykfod nr. 5:  
 Nåleposition helt til venstre eller helt til højre  
 Trykfod nr. 10:  
 Alle nålepositioner

## Bred kant

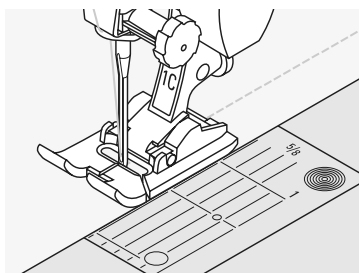

### Stofføring

- Trykfod som føring:
- før stofkanten langs trykfodssålen

### Stingplade som føring:

- før stofkanten langs markeringerne i stingpladen (1 til 2,5 cm)

### Nålestilling

- alle stillinger er mulige, alt efter den ønskede bredde på stikningen

### Trykfod

- transportørfod nr. 1C

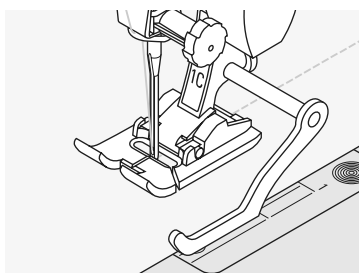

### Kantlineal:

- skub kantlinealen ind i hullet på trykfodsskaftet
- bestem den ønskede stikningsbredde
- stram skruen
- før stofkanten langs kantlinealen
- før kantlinealen langs de allerede syede linier for at sy parallelt



## Zigzag



Sømvalg: **Zigzag nr. 2**  
 Nål: **størrelse og type svarende til det valgte stof**  
 Tråd: **bomuld eller polyester**  
 Transportør: **hævet (syposition)**  
 Trykfod: **Transportørfod nr. 1C**

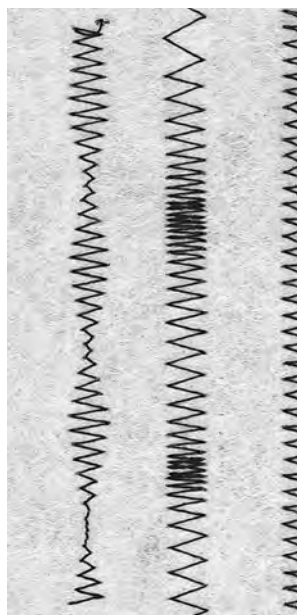

### Zigzag

- til alle materialer
- til kastning
- til elastiske sømme
- til pyntearbejder

### Kantning

- før stofkanten i midten af trykfoden
- nålen stikker på den ene side i stoffet, på den anden side ud over kanten
- vælg ikke for stor stingbredde/-længde - kanten skal ligge flade og ikke rulle
- anvend en fin stoppetråd til lette materialer



### Syning over kanter

Hvis kanterne ruller, anvendes Vari-overlock sømmen og fod nr. 2A.

### Broderi med satinsøm

Forsøg med justering af stingbredden at skabe nye dekorative effekter.

### Satinsøm

- fyldningsøm anvendt til applikationer, broderi etc.
- reducer stinglængden, satinsøms-indstillingen vises som parallelle linjer på stinglængdelinien



Sycomputeren har en programmeret satinsøm: nr. 354

# Stoppeprogram



- Sømvalg: **enkelt stoppeprogram nr. 22,  
forstærket stoppeprogram nr. 23**
- Nål: **størrelse og type svarende til det valgte stof**
- Tråd: **tynd stoppetråd**
- Transportør: **hævet (syposition)**
- Trykfod: **automatisk knaphulsfod nr. 3A,  
transportørfod nr. 1C (kun til Stoppeprogram nr. 22)**

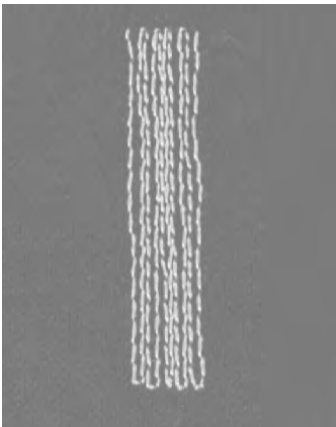

## Enkelt stoppeprogram nr. 22

erstatte tråde i længderetningen i alle stoffer

### Forberedelse

- læg et stykke tyndt stabiliseringsmateriale under det slidte område

### Syning

- sy første længde og stop
- tryk kort på hæftetasten når den ønskede længde nås, derved programmeres længden
- fortsæt syningen, sycomputeren stopper automatisk



Enkelt stoppeprogram nr. 22 kan også sys med den automatiske knaphulsfod nr. 3A (se følgende beskrivelse).

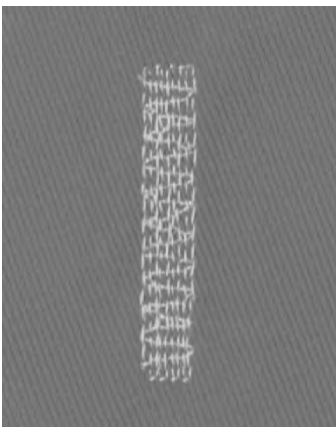

## Forstærket Stoppeprogram nr. 23

erstatte tråde i længde- og tværrretningen i alle stoffer

### Forberedelse

- brug den Automatiske knaphulsfod nr. 3A
- læg evt. et stykke tyndt stabiliseringsmateriale under det slidte område

### Syning

- sæt nålen i foroven til venstre
- sy den første lodrette række
- tryk kort på hæftetasten ved den ønskede længde, derved programmeres længden
- fortsæt med at sy, sycomputeren stopper automatisk



### Stoppefladen dækker ikke hele det beskadigede område

Flyt arbejdet under trykfoden for at fortsætte med at dække det slidte eller beskadigede område. Begynd at sy; programmet gentager så mange gange det ønskes (længden er gemt).



### Stoppefladen er trukket skæv

Med Balancenfunktionen korrigeres, se s. 102.

# Manuel stopning

Sømvalg: **ligesøm nr. 1**  
 Nål: **tykkelse og type skal svare til stoffet**  
 Tråd: **stoppetråd**  
 Transportør: **på stopning (sænket)**  
 Trykfod: **stoppefod nr. 9**

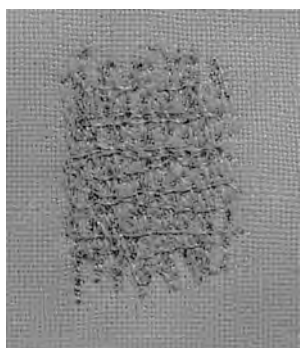

## Stopning af huller eller tyndslidte steder

"Erstatning" for længde- og tværtrådene i alle materialer

### Forberedelse

- stoffet spændes ind i stopperammen\* (således bliver stofstedet spændt jævnt, stoffet trækkes ikke sammen)
- brug af forlængerbordet

### Syning

- stoffet i stoframmen føres jævnt med hånden
- der arbejdes fra venstre til højre, og stoffet skubbes, uden at man holder det fast
- retningskift oppefra og ned skal ske i rundinger (ved spidse vendinger er der fare for huller og trådbrud)
- arbejd i forskellige længder, så tråden bedre udjævnes i stoffet

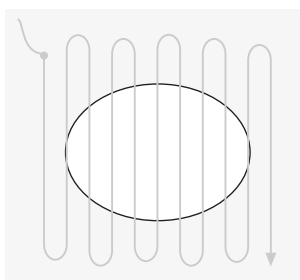
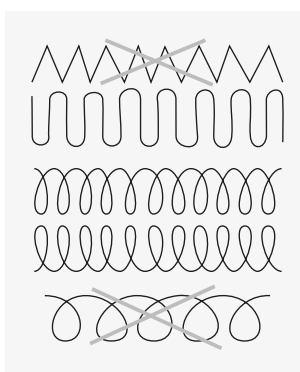

### 1.) Spændetråden arbejdes over hullet

- de første spændetråde syes (ikke for tæt, herved syes ud over det beskadigede sted)
- randen bearbejdes uregelmæssigt
- stoffet drejes 90°

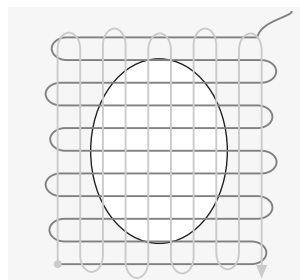

### 2.) Overdækning af de første spændetråde

- de første spændetråde dækker over. Her må man ikke arbejde for tæt
- arbejdet drejes 180°

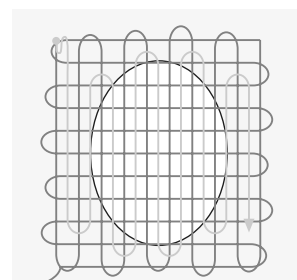

### 3.) Hul stoppes færdigt

- der syes en løs række (i samme retning som den 2. Række)

### Grimme sting

- hvis tråden er placeret ovenpå, skal syarbejdet føres langsommere
- hvis der dannes knuder på bagsiden af stoffet, skal syarbejdet føres hurtigere



### Trådbrud

- hvis der opstår problemer med trådbrud, skal syarbejdet føres regelmæssigt

## Syning i strikkede materialer

### Begynd med en ny nål

- en stump nål kan beskadige strik

### Anvend om nødvendigt en stræknål (130/705 H-S)

- nålens spidsen glider nemt ned imellem trådene

### Brug en fin sytråd

- grov tråd kan ødelægge strik og forårsage huller når beklædningen vaskes

### Til Rining anvendes en Stoppetråd

- meget tynd (80) stoppetråd kan lettere fjernes når sømmen er syet

### Sy om nødvendigt en Syprøve

- strikmaterialers elasticitet varierer i dag meget
- tilpas grundindstillingen til materialet, sømmen skal være lige så elastisk som materialet
- en større elasticitet opnås med en kortere stinglængde og/eller stingbredde (kun en af disse justeringer skulle være nødvendig)

### Trykfodstryk

- blødt, løst strik og stræk kan forskubbe sig under syningen:
- trykfodstrykket løsnes, til sømmen ligger fladt
- sycomputeren skal transportere stoffet under trykfoden

## Problemer ved syning i Strik

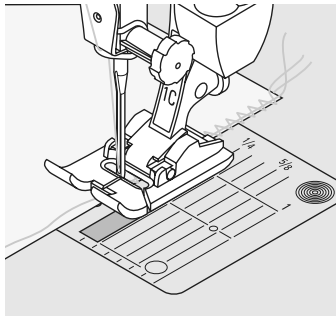

### Sømmen bølg

- sy over en tråd langs kanten
- efter syning justeres kanterne ved at trække i tråden for at genskabe materialets originale længde og sømmen presses flad

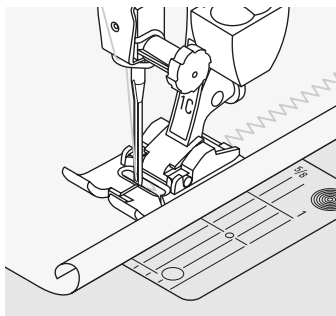

### Kanter ruller

- sy ikke helt ud til kanten, men ca. 5 mm derfra
- klip derefter sømrummet af

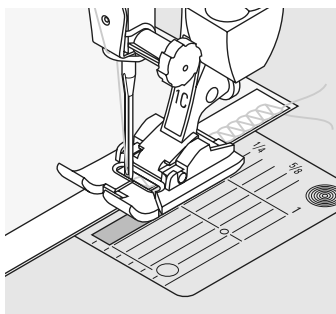

### Sømmen trækker sig sammen eller strækker sig

- forstærk sømmene med et bånd (f.eks. et skuldertsømsbånd) før syningen
- der findes forskellige bånd, som er mere eller mindre strækbare. Disse kan sys på for at give sømmen større styrke

## Vari-overlocksøm



- Sømvalg: **vari-overlock nr. 3**  
 Nål: **tykkelse og type skal svare til stoffet**  
 Tråd: **bomuld/polyester**  
 Transportør: **hævet (syposition)**  
 Trykfod: **overlockfod nr. 2A**  
**transportørfod nr. 1C**

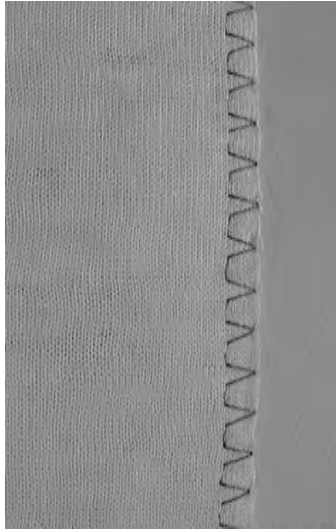

Overlockfod nr. 2A er specielt udviklet til overlocksømme. Takket være stiften i foden tilføres der tilstrækkelig tråd til sømmen til at gøre den elastisk.

### Lukket søm

Elastisk søm i fine, bløde maskevarer så som silkejersey, tricot

### Syning

- før stiften i overlockfoden langs klippekanten
- sømmen lægger sig langs stofkanten og over stiften i overlockfoden

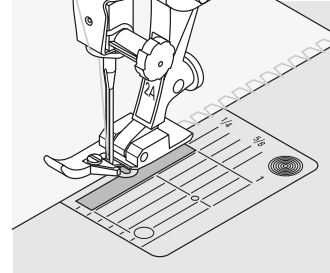

### Strik og jersey

- brug en ny ball point nål for at forhindre at maskerne ødelægges



### Syning i strækmateriale

- anvend om nødvendigt en stræknål (130/705H-S) = nålespidsen glider nemt ned imellem trådene

## Double overlock seam



- Sømvalg: **dobbelt-Overlocksøm nr. 10**  
 Nål: **tykkelse og type skal passe til stoffet**  
 Tråd: **bomuld/polyester**  
 Transportør: **hævet (syposition)**  
 Trykfod: **transportørfod nr. 1C**

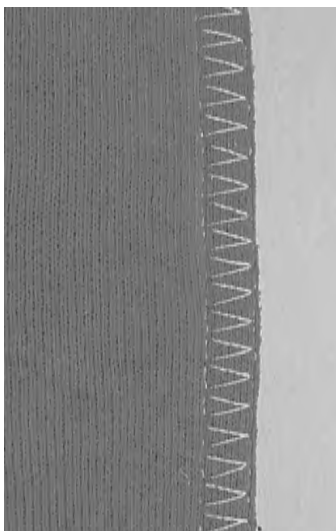

### Lukket søm

Overlocksøm i løse maskevarer og tværsømme i strikstoffer

### Syning

- den rå kant føres langs overlockfodens stift

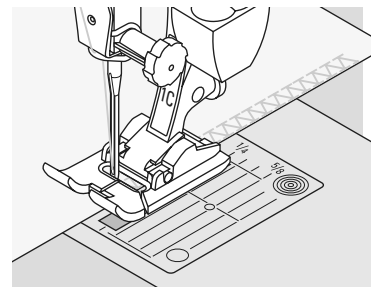

## Stræk-overlock/forstærket overlock

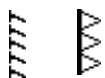

- Sømvalg: **stræk-overlock nr. 13**  
**eller Forstærket overlock nr. 19**
- Nål: **universal-, kuglespids- eller stræknål**
- Tråd: **bomuld eller polyester**
- Transportør: **hævet (syposition)**
- Trykfod: **transportørfod nr. 1C eller  
overlockfod nr. 2A**

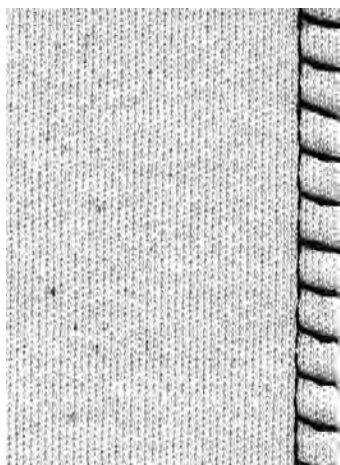

### Lukket søm

- overlocksøm i groft eller løst strik

### Syning

- sy stræk-overlock langs materialets kant
- sømmen skal sy ud over materialets kant når nålen syr i højre side

## Super-stræk/Stræksøm

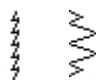

- Sømvalg: **super-stræksøm nr. 11 eller Stræksøm nr. 18**
- Nål: **universal-, kuglespids- eller stræknål**
- Tråd: **bomuld eller polyester**
- Transportør: **hævet (syposition)**
- Trykfod: **transportørfod nr. 1C**

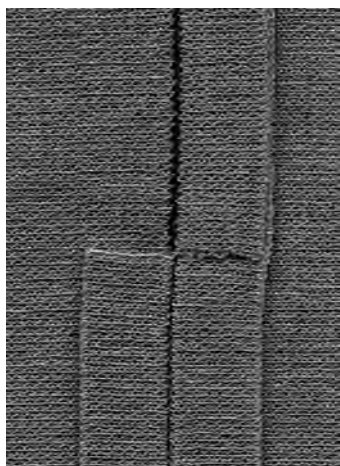

### Åben søm

- meget elastisk søm til strikmaterialer
- ideel til sports- og fritidstøj
- sømmene ligger fladt og er ikke tykke



Når der syes i tykkere materialer placeres sømmen 1 cm fra kanten hvorefter sømrummet evt. klippes til.

## Flad forbindelsessøm



Sømvalg: **stræk-overlock nr. 13**  
 Nål: **universal-, kuglespids- eller stræknaal**  
 Tråd: **bomuld eller polyester**  
 Transportør: **hævet (syposition)**  
 Trykfod: **transportørfod nr. 1C**

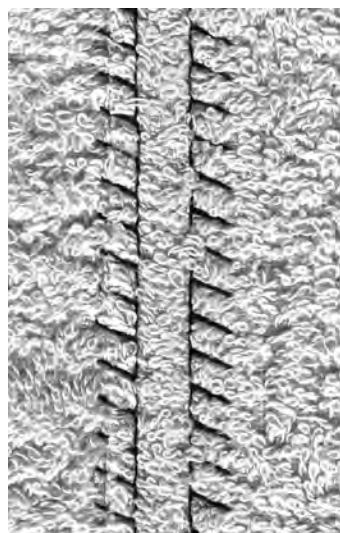

### Flad forbindelsessøm

- stofkanterne overlappes og sømmen lægges i sømrummet, så man får en meget flad og holdbar søm
- ideel til luftige, tykke materialer som frotté, filt og læder

### Syning

- sy stræk-overlock langs stofkanten
- sømmen skal sys ud over kanten på det øverste stoflag i højre side

### Materiale og tråd

Når en tråd i samme farve anvendes, kan denne søm næsten ikke ses i luftige materialer.



### Tykke sømme

Særligt velegnet til materialer hvor en almindelig ligesøm ville strække sig.

## Oplægning med jersey søm



Sømvalg: **jerseysøm nr. 14**  
 Nål: **universal-, kuglespids- eller stræknaal**  
 Tråd: **bomuld eller polyester**  
 Transportør: **hævet (syposition)**  
 Trykfod: **transportørfod nr. 1C**

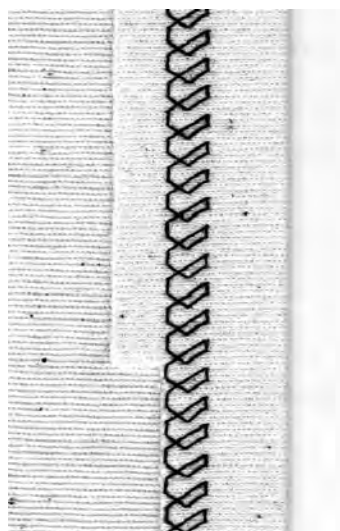

### Synlig stræk-oplægning

- til alle jerseytyper af bomulds-, uld-, syntetiske og blandede fibre

### Forberedelse

- Fold sømmen, ri om nødvendigt

### Syning

- sy sømmen så langt inde som ønsket (retsiden)
- klip overskydende sømrum (vrangsiden) af

## Ribkanter med Overlock

www

- Sømvalg: **vari-overlock nr. 3**  
 Nål: **størrelse og type svarende til det valgte stof**  
 Tråd: **bomuld eller polyester**  
 Transportør: **hævet (syposition)**  
 Trykfod: **overlockfod nr. 2A**

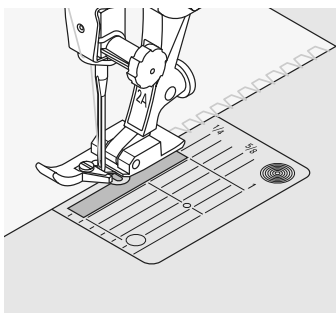

### Ribkanter med Overlocksømme

- til alt strik i fine bomulds-, syntetiske- og blandede fibre

### Forberedelse

- klip ribkanten dobbelt så bred som den færdige bredde plus det dobbelte sømrum
- fold ribkanterne på midten
- fastgør med nåle og ri kanterne til åbningen, ret mod ret

### Syning

- sy vari-overlock over den rå kant
- den rå kant føres langs fodens stift
- sømmen vil dannes over stiften og over materialets kant

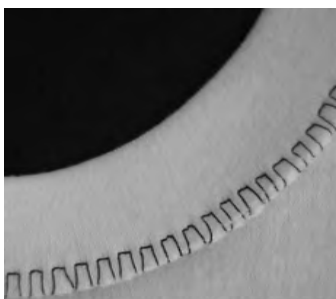

Vrangside

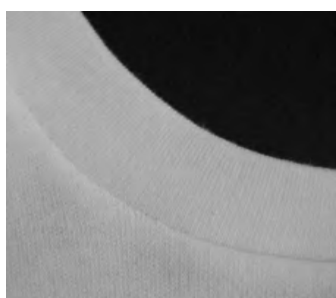

Retside



### Undgå at ribkanten bølg

Klip ribkanten lidt kortere end åbningen og træk lidt når den sættes fast med nåle

### Nålestop nede

Nålen bliver i materialet når man skal dreje i kurver (hals- og ærmerunding).



# Lynlås

- Sømvalg: **ligesøm nr. 1**  
 Nål: **tykkelse og type skal svare til stoffet**  
 Tråd: **bomuld/polyester**  
 Transportør: **hævet (syposition)**  
 Trykfod: **lynlåsfod nr. 4 eller lynlåsfod nr. 14 (ekstra tilbehør)**  
 Nålestilling: **helt til højre eller helt til venstre**

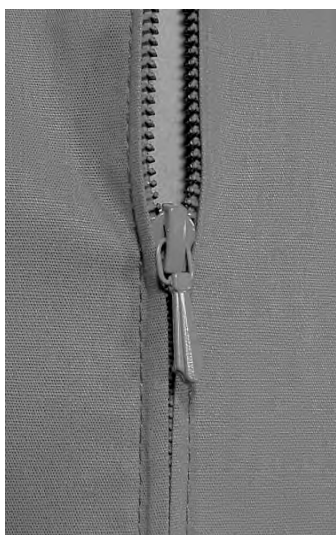

## Forberedelse

- sømmen lukkes hen til begyndelsen af lynlåsen, sømmen renses
- lynlåsen holdes således nede under stoffet, at stofkanterne støder sammen over midten af lynlåsen

## Syning af lynlås

- lynlåsen åbnes et par centimeter
- man begynder øverst til venstre med syningen
- syfoden føres således, at nålen stikker ind langs tandrækken
- stop før enden af lynlåsen nås (nålposition nede), syfoden løftes og lynlåsen lukkes atter
- man syer videre indtil enden af slidsen (nålposition nede)
- arbejdes drejes, og man syer videre på den anden side af lynlåsen (nålposition nede)
- arbejdet drejes atter, og den anden side syes nedefra og op

## Variant: Lynlåsen syes nedefra og op på begge sider

- Velegnet til alt stof med luv (såsom fløj)
- Lynlåsen forberedes, som det beskrives ovenfor
- Man påbegynder syningen i sømmen for enden af lynlåsen, og syer den første side nedefra og op
- Den anden side syes nøjagtig på samme måde nedefra og op

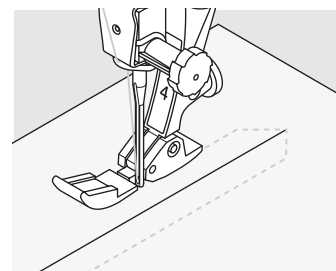

## Lynlås som dekoration

- isyning af lynlås som dekorativt blikfang

## Man kan ikke sy over lynlåsens slæde

- lynlåsen skal lukkes helt til, man skal sy hen til ca. 5 cm før slæden
- nålen stikkes ind, syfoden løftes, lynlåsen åbnes, syfoden sænkes ned, og man syer færdig



## Transport ved begyndelse af syning

- Tråden holdes godt fast ved begyndelsen af syningen. Derfor skal man eventuelt trække stoffet en anelse (kun et par sting)

## Lynlåsband eller stof er vævet meget tæt eller hårdt

- anvend en nål med tykkelse 90-100 = Jævnt stingbilled

# Blindsøm



Sømvalg: **blindsøm, bred nr. 9,**  
**blindsøm, smal nr. 29**

Nål: **størrelse og type svarende til det valgte stof**

Tråd: **bomuld, polyester, silke eller monofilament**

Transportør: **hævet (syposition)**

Trykfod: **blindstingsfod nr. 5**

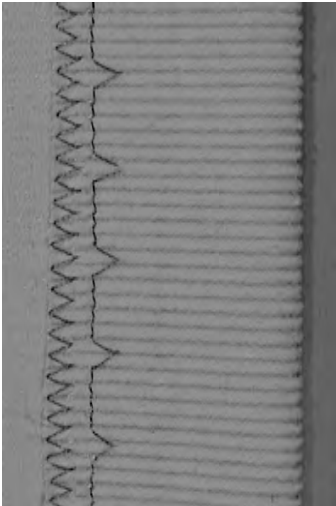

Blindsøm, bred

## Blindsøm, bred nr. 9

- til usynlige oplægninger i medium til kraftige materialer

## Blindsøm, smal nr. 29

- til usynlig oplægning i batist

## Forberedelse

- afslut kanterne som ønsket
- fold oplægningen og ri eller fastgør med knappenåle
- fold stoffet tilbage over retsiden, så den afsluttede kant ligger fremme (se tegningen nedenfor)
- læg arbejdet under trykfoden med føringen mod det tilbagefoldede materiale

## Finindstilling af stingbredden



- lav en syprøve i materialet. Justér stingbredden svarende til materialet, så nålen kun lige stikker i kanten af folden
- den rå kant føres langs fodens føring for at holde sømmens dybde ens

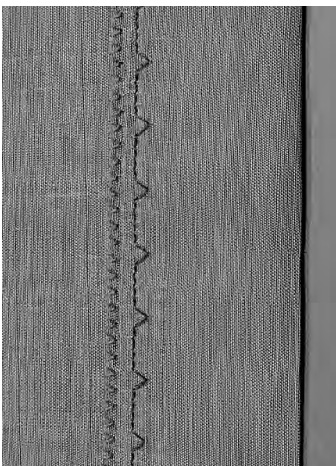

Blindsøm, smal

## Syning

- nålen skal kun lige stikke i stofkanten
- efter ca. 10 cm's syning checkes begge sider af materialet og stingbredden justeres om nødvendigt

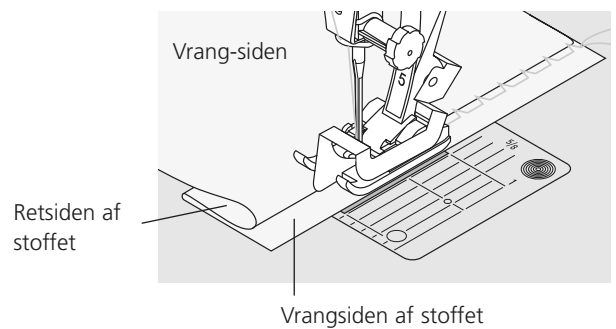

## Afkantning med Vaffelsøm



- Sømvalg: **vaffelsøm nr. 8**  
 Nål: **universal-, kuglespids- eller stræknål**  
 Tråd: **bomuld eller polyester**  
 Transportør: **hævet (syposition)**  
 Trykfod: **transportørfod nr. 1C**

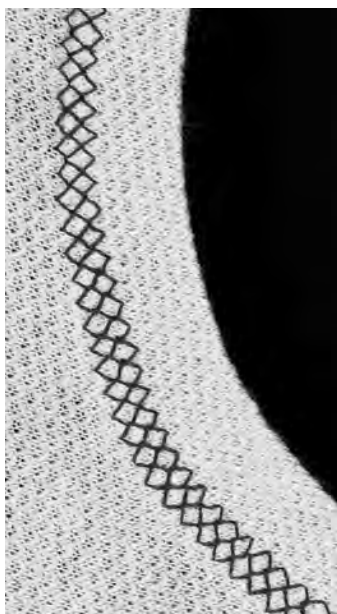

### Afkantning med Vaffelsøm

- til strik af bomulds-, uld-, syntetiske- og blandede fibre

### Forberedelse

- vend kanterne 1 cm om på vrangen, pres og ri om nødvendigt

### Syning

- sy fra retsiden en trykfodsbredde fra kanten
- klip overskydende sømrum fra vrangsiden

### Balance/Rettelser

vaffelsømmen er åben og den ser ikke rigtig ud:

- drej på stinglængdeknappen indtil sømmen i højre del af skærmen er identisk med sømmen på materialet



### Nålestop nede

Nålen bliver i materialet når man skal dreje i kurver (hals- og ærmerunding).



## Påsyning af Elastik, Elastiktråd/Garn



|              |   |
|--------------|---|
| Sømvalg:     | <b>universalsøm nr. 15</b>  |
| Stingbredde: | <b>afhængig af elastikkens bredde</b>                               |
| Nål:         | <b>størrelse og type svarende til det valgte stof</b>               |
| Tråd:        | <b>bomuld eller polyester</b>                                       |
| Transportør: | <b>hævet (syposition)</b>   |
| Trykfod:     | <b>transportørfod nr. 1C eller broderfod nr. 6 (ekstratilbehør)</b> |



### Påsyning af Elastik

- til rynkning af lange stofstykker
- til flåser i tynde materialer, til overtøj, sports-tøj, børne- og dukketøj, til hobbyarbejder osv.
- velegnet til rynkning af ærmekanter og hals-udskæringer

### Forberedelse

- klip elastik af i den ønskede længde

### Syning

- sy hen over elastikken, stingbredden justeres til at være lidt breddere end elastikken
- nålen må ikke stikke i elastikken
- efter syningen fordeles rynkerne regelmæssigt

### Hæftning af elastikkens start og slutning

Sy et par ligesting baglæns og fremad for at hæfte elastikken.



### Hurtig oplægningskant

- til børne- eller dukketøj
- sy elastik i ærmekanterne inden sømmene sys

## Risting

|              |   |
|--------------|---|
| Sømvalg:     | <b>risting nr. 21</b>                                 |
| Nål:         | <b>størrelse og type svarende til det valgte stof</b> |
| Tråd:        | <b>bomuld/polyester/tynd stoppetråd</b>               |
| Stinglængde: | <b>3,5 - 5 mm</b>                                     |
| Transportør: | <b>hævet (syposition)</b>                             |
| Trykfod:     | <b>transportørfod nr. 1C</b>                          |

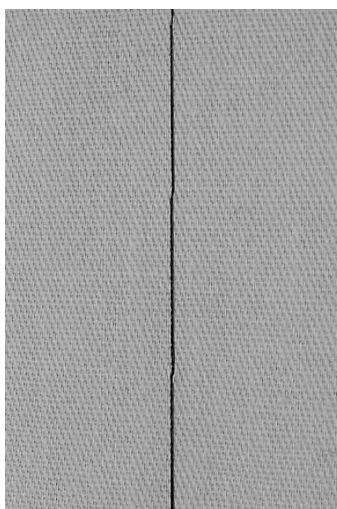

### Risting

- ligesøm, hvor hvert fjerde sting sys (d.v.s. længste sting er 20 mm, hvis der er valgt en stinglængde på 5 mm)
- til alle arbejder, hvor der ønskes et meget langt sting
- hurtig og nem rining af sømme, oplægning, quiltearbejder osv.
- nemt at fjerne

### Forberedelse:

- sæt nåle i på tværs af syretningen, for at undgå at lagene glider

### Sikring/fastgørelse af tråden

- sy et par risting i begyndelsen og slutningen af en søm



### Rining

- brug en fin ritråd til riningen, da den er lettere at fjerne

## Patchworksøm / Ligesøm

|              |  |
|--------------|--|
| Sømvalg:     | <b>ligesøm nr. 1</b>   |
| Nål:         | <b>1.5– max. 2 mm</b>  |
| Overtråd:    | <b>tykkelse og type skal svare til stoffet</b>   |
| Undertråd:   | <b>bomuld/polyester</b>  |
| Transportør: | <b>hævet (syposition)</b>  |
| Trykfod:     | <b>patchworkfod nr. 37 (ekstra tilbehør)</b><br><b>patchworkfod nr. 57 (ekstra tilbehør)</b> |



### Patchworkfod

Det er vigtigt, at patchworkdele bliver syet nøjagtigt sammen.

Patchworkfoden er nøjagtig 6 mm bred, de midterste hakker på hver side af trykfoden angiver, hvor nålen skal stikke ned, de to yderste hakker er 6 mm foran og bagved nålen. Syning med trykfods bredde inde garanterer at sømrummene overholdes, desuden kan evt. drejningspunkter beregnes nøjagtigt. Patchwork sys sammen med ligesøm.

En stinglængde på 1,5-2 er ideel.

Det er ikke nødvendigt at sy hæftesting ved denne korte stinglængde. Man opnår mest nøjagtige syarbejder, hvis man bruger forlængerbord.

# Pyntesømme

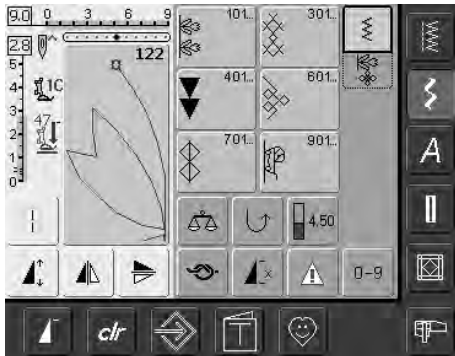

## Pyntesømme

- tryk på pyntesømme-tasten

### Valg af pyntesømme

- tryk på pyntesømme-tasten
- på skærmen kommer en samlet oversigt frem:
- 101, ..., 301, ..., 401, ..., 601, ..., 701, ..., 901, .....
- tryk på den tilsvarende tast for at vælge og aktivere den ønskede kategori
- vælg den ønskede søm 9 mm

### Anvendelse af de forskellige pyntesømme

Afhængigt af materialetypen, vælges enkle eller mere komplicerede pyntesømme til udsmykning af stoffet.

- lette materialer
- brug enkle pyntesømme, der giver en særlig flot effekt på lette materialer (f.eks. pyntesøm nr. 101)
- mellemsvære materialer
- enkle og mere komplicerede pyntesømme, programmeret med forstærket ligesøm eller med få satinsting, er især velegnet til mellemsvære materialer (f.eks. pyntesøm nr. 615)
- tykke stoffer
- brug mere komplicerede pyntesømme, programmeret med satinsting, der giver en enestående virkning på tykke materialer (f.eks. pyntesøm nr. 401)

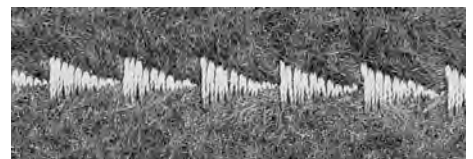
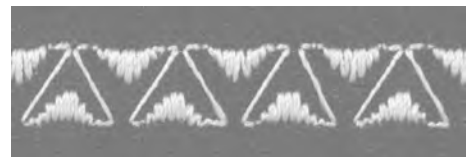
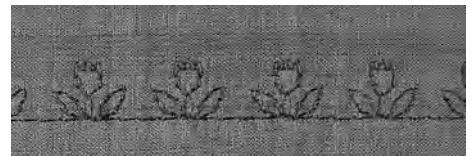

### Perfekt stingbillede

- brug samme farve tråd til over- og undertråd
- for at opnå et perfekt stingbillede forstærkes stoffet på bagsiden med et stabiliseringsmateriale
- ved lådne eller langhårede materialer (f.eks. uldstoffer, fløjl o.lign.) lægges på oversiden desuden en vandopløselig stabilisator

## Anvendelser

- Sømvalg: **pyntesømme**  
 Nål: **størrelse og type svarende til stoffet**  
 Tråd: **bomuld/pyntetråd**  
 Transportør: **hævet (syposition)**  
 Trykfod: **transportørfod nr. 1C eller  
 åben broderfod nr. 20C  
 broderfod nr. 6 (ekstra tilbehør),  
 transportørfod med klar sål nr. 34C (ekstra tilbehør)**



### Ændring af stingbredde

- til pynteeffekter og sømjustering (f.eks. i tykke materialer)
- bredere = drej den eksterne stingbreddeknop med uret
- smallere = drej den eksterne stingbreddeknop mod uret
- grundindstillinger og ændringer vil blive vist på skærmen
- reset grundindstillinger = tryk på stingbreddelinien eller tryk «clr» tasten, eller drej på dreje knapperne



### Ændring af stinglængde

- til pynteeffekter og sømjustering (f.eks. i tykke materialer)
- længere = drej den eksterne stinglængdeknop med uret
- kortere = drej den eksterne stinglængdeknop mod uret
- grundindstillinger og ændringer vil blive vist på skærmen
- reset grundindstillinger = tryk på stinglængdelinien eller tryk «clr» tasten, eller drej på de eksterne knapper



#### Gemme ændrede grundindstillinger

- gem sømmen med dens ændret indstillinger i dit Personlige Program

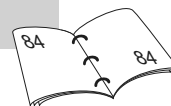

#### Skift permanent sømmens fabriksindstillinger



# Kombinere pyntesømme med funktioner

- Sømvalg: **pyntesømme**  
 Nål: **størrelse og type svarende til stoffet**  
 Tråd: **bomuld/pyntetråd**  
 Transportør: **hævet (syposition)**  
 Trykfod: **transportørfod nr. 1C eller  
 åben broderfod nr. 20C  
 broderfod nr. 6 (ekstra tilbehør),  
 transportørfod med klar sål nr. 34C (ekstra tilbehør)**

Overraskende effekter kan opnås ved at kombinere pyntesømme og funktioner

## Fremgangsmåde

- vælg ønsket søm
- vælg ønsket funktion
- den ændrede søm vises på skærmen
- en enkelt søm kan kombineres med adskillige funktioner

## Spejlvending af pyntesømme

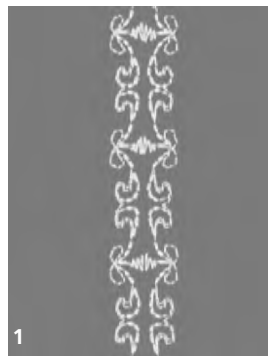

1

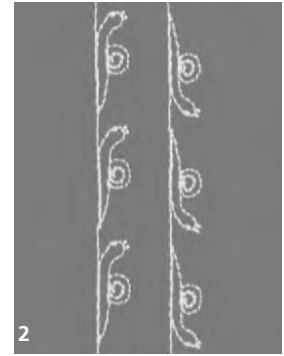

2

### Slet funktioner

- tryk på «clr» tasten eller slet funktionerne en af gangen ved at trykke på de tilsvarende funktionstaster



- tryk på den lodret spejlvendingsfunktion (højre/venstre)
- sømmen spejlvendes højre/venstre

- tryk på den vandrette spejlvendingsfunktion (op/ned)
- sømmen spejlvendes vandret i syretningen, op/ned
- tryk samtidigt på begge spejlvendingsfunktioner
- sømmen spejlvendes lodret og vandret



### Ændring af pyntesømme med langstingsfunktion (1)

- tryk på langstingsfunktionen
- sycomputeren syr hvert andet sting
- den fuldstændigt ændrede søm bliver vist på skærmen

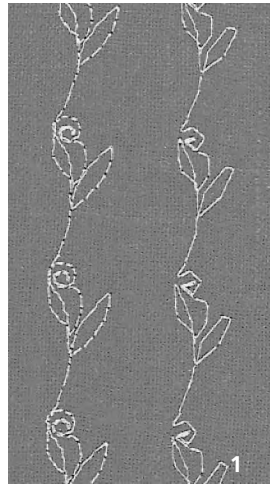

### Strækning af pyntesømme med mønsterforlængelses funktionen (2)

- tryk en eller flere gange på funktionen mønsterforlængelse
- den valgte søm forlænges (strækkes) 2 til 5 gange
- nogle sømme er begrænsede og kan derfor ikke forlænges til 3 - 5 gange deres tidligere størrelse

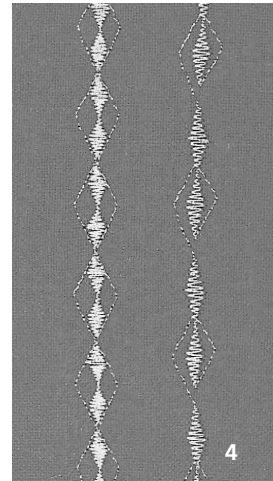
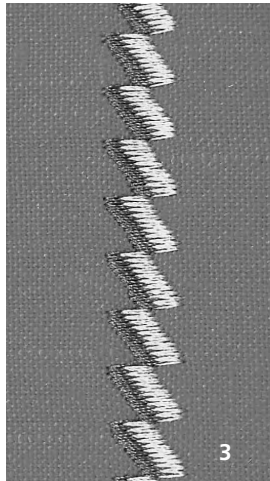

### Syning med dobbelt-, trilling- eller wingnål (3)

- når specialnålen sættes i, aktiveres sikkerhedsprogrammet
- når en søm vælges, begrænses sømmens stingbredde automatisk svarende til den valgte nål
- de bedste effekter opnås med mere enkle sømme



### Balance (4)

- forskellige effekter (sømvariationer) opnås ved hjælp af balance



#### Tilføje "Enkeltmønster"

- tryk på enkeltmønster-tasten og sycomputeren stopper ved slutningen af en individuel søm eller ved den aktive søm i en kombination
- tryk på Enkeltmønster 1-9x-funktionen på skærmen: sycomputeren stopper efter det angivne antal sømgentagelser

## Nytte- og pyntesømme i kombinationskærmen



- vælg "Kombinationskærmen"
- kombinationskærmen åbnes og er klar til at skabe sømkombinationer

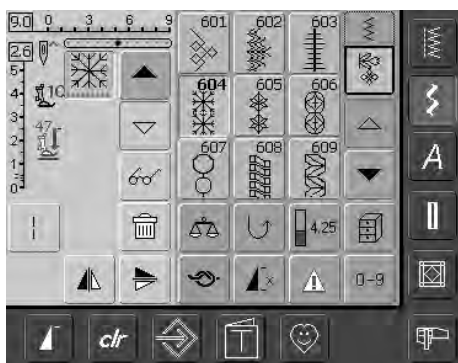

### Kombination af nytte- og pyntesømme

- vælg den ønskede søm
  - sømmen kommer frem i sømdisplayet
  - vælg en anden søm
  - fortsæt på denne måde indtil den ønskede sømkombination er komplet
- rette en kombination se side 90 - 91
  - gemme en kombination se side 87 - 88

De fleste nytte- og pyntesømme kan kombineres, undtagen følgende specialprogrammer:

Hæfteprogram nr. 324

Hæftesøm nr. 5

Risting nr. 21

Stoppeprogram nr. 22 og nr. 23

Trenseprogram nr. 24 og nr. 25

Fluesøm nr. 26

Sømme i knaphulskategorien nr. 51 - 63



### Spejlvending af hele kombinationen højre/venstre

- tryk på multifunktionstasten
- tryk på «Spejlvend kombination»
- hele kombinationen spejlvendes højre/venstre



### Tilføj Hæftfunktion (4 små hæftesting)

Der findes forskellige muligheder for automatisk hæftning af sømme:

1. tryk på hæftning før syningen begynder: der sys hæfttesting i begyndelsen af sømkombinationen
2. tryk på hæftning i slutningen af syningen: der sys hæfttesting i slutningen af sømkombinationen

### Eksempel på sømkombination

- pyntesømme: tryk én gang på søm nr. 655
- åbn nyttesømsvinduet og tryk én gang på ligesøm nr. 1
- åbn pyntesømsvinduet og tryk én gang på søm nr. 606 i pyntesømmene
- åbn nyttesømsvinduet og tryk én gang på ligesøm nr. 1
- Når du syr skifter sømmene fortløbende

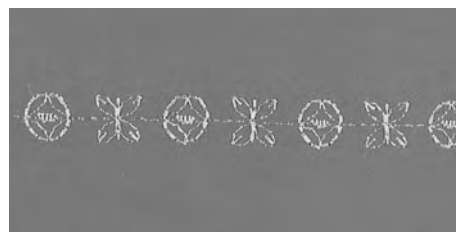

### Eksempel på en søm- og funktionskombination

- tryk én gang på søm nr. 656
- tryk igen på søm nr. 656 og aktivér Vandret spejlvending for at spejlvende sømmen i syretningen
- sømmen spejlvendes i syretningen
- sømmene skifter mellem deres originale og spejlvendte form mens du syr

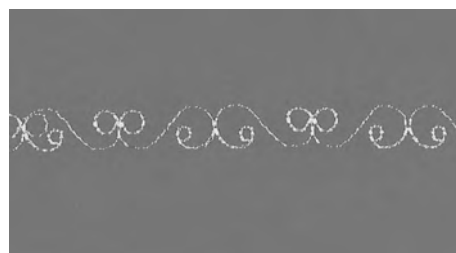

# Skrifttyper

- der kan vælges mellem 3 skrifttyper
- skrifttypeoversigten kommer frem
- blok og Skråskrift kan også ses med små bogstaver

## Anvendelse

- til navne og adresser
- til ord og tekster
- til skrift på quiltearbejder (quilt labels)
- tilskrift nakkebånd (labels)



## Skrifttyper

- tryk på Skrifttype-tasten

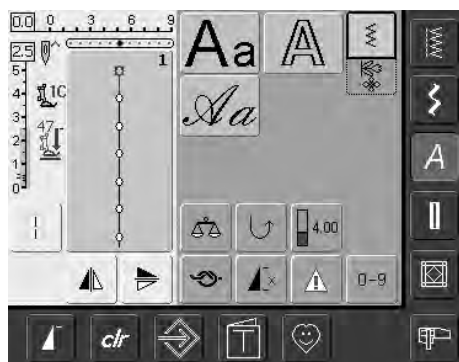

## Skrifttypeoversigt

- Skrifttypeoversigten kommer frem
  - **Blok** bogstaver
  - **Kontur** bogstaver
  - **Skråskrift**
- tryk på tasterne for at vælge
- den ønskede skrifttype er aktiveret

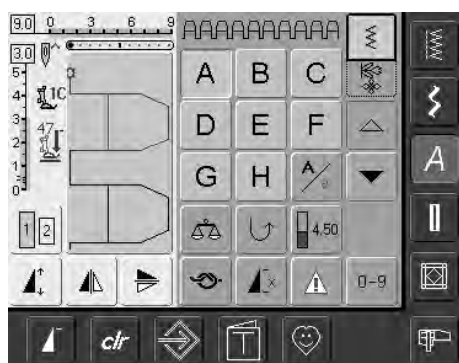

## On-screen bogstavvalg

- rul op og ned for at se alle de store bogstaver, tal, tegnsætnings- og
- tryk på «A/a» tasten og skift mellem store og små bogstaver

## Perfekt stingbillede

- anvend samme farve over- og undertråd
- brug et stabiliseringsmateriale på vrangside for at forstærke syprojektet
- ved lødne eller langfibrede stoffer (f.eks. uld, fløj osv.) lægges et stykke vandopløseligt stabiliseringsmateriale på retside
- brug enkle skrifttyper, programmeret som ligesøm ( f.eks. kontur) til tynde materialer

## Kombinere bogstaver

- Sømvalg: **bogstaver**  
 Nål: **størrelse og type svarende til det valgte stof**  
 Tråd: **bomuld, pyntetråd**  
 Transportør: **hævet (syposition)**  
 Trykfod: **transportørfod nr. 1C**

### Skrifttyper

- enkelte bogstaver eller rækker med samme bogstav i samme skrifttype sys i Enkeltskærmen
- bogstaver til navne, adresser, ord osv. kombineres og sys i kombinationsskærmen

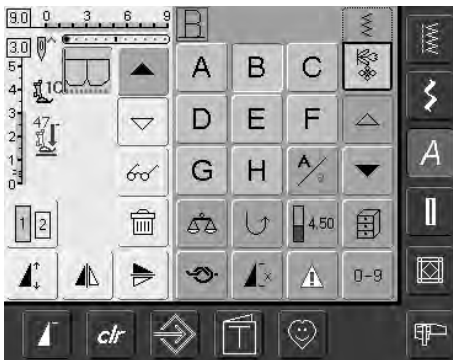

### Kombinere bogstaver

- kombinationsskærmen åbnes
- vælg det ønskede bogstav
- bogstavet kommer frem i Sømredigeringsområdet og på linien over skrifttypemenuen
- cursoren står under bogstavet

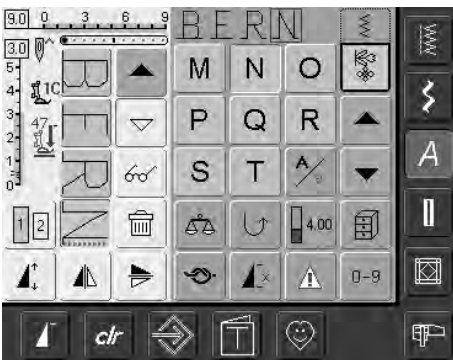

- vælg næste bogstav og tryk på den tilsvarende tast
- det andet bogstav kommer frem i sømredigeringsområdet osv.

## Korrigerer kombinationer



### Tilføjelse bogstaver

- et bogstav tilføjes altid oven over cursoren
- cursoren skal rulles op (med pilen) for at indsætte et ekstra bogstav i begyndelsen af teksten
- aktivér det ønskede sted ved at vælg det foranstående bogstav i Sømredigeringsområdet eller rulle frem til det
- vælg et nyt bogstav
- et bogstav tilføjes oven over cursoren

### Slette bogstaver

- et bogstav slettes altid oven over cursoren
- aktivér det ønskede sted ved at vælg det foranstående bogstav i Sømredigeringsområdet eller rulle frem til det
- tryk på «Slet» 
- bogstavet er slettet
- gemme og slette kombinationer



### Tilføjelse hæftefunktionen (4 små hæftesting)

Der er forskellige muligheder for automatisk hæftning af sømme:

1. tryk på funktionen før syningen påbegyndes og sømmen hæftes i starten
2. tryk på funktionen ved slutningen af en søm for at hæfte den i slutningen

## Kombinere bogstaver og funktioner

### Vælg små bogstaver (kun blok og skråskrift)

- tryk på store/små bogstaver-tasten
- små bogstaver «a» er markeret med sort og aktive
- tryk igen på store/små bogstaver-tasten og store bogstaver «A» er markeret med sort
- store bogstaver er igen aktive



### Spejlvending af bogstaver

- tryk på "Lodret Spejlvending (højre/venstre)"
- bogstaverne er spejlvendte
- til specielle effekter kan "Vandret Spejlvending" også vælges

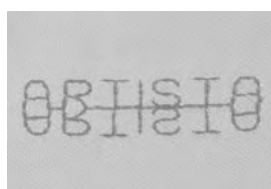

### Bruge mønsterforlængelse til at strække bogstaver

- tryk én gang på „Mønsterforlængelses“-funktionen
- de valgte bogstaver strækkes 2 gange den originale størrelse

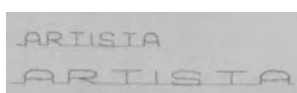

### Mønsterkombination som enkelt- eller fortløbende søm

- sammensæt en sømbinationen
- tryk en eller flere gange på «Enkeltmønster 1-9x»-tasten (tallene 1-9 vises)
- sycomputeren stopper automatisk, når det indtastede antal sømkombinationer er syet



### Ændre størrelse

- tryk på skriftstørrelsestasten: Tasten med tallet «2» bliver blå
- skriftstørrelsen reduceres til ca. 6mm
- tryk igen på «skriftstørrelse»-tasten igen for at reaktivere den store størrelse, den store skrift er aktiv igen (tasten med tallet «1» bliver blå)



# Knaphuller

## Generelt

Knaphuller er praktiske lukninger, der også kan anvendes som pynteeffekt. artista 640 tilbyder et meget alsidigt udvalg.

Alle knaphuller kan sys og programmeres på forskellige måder.

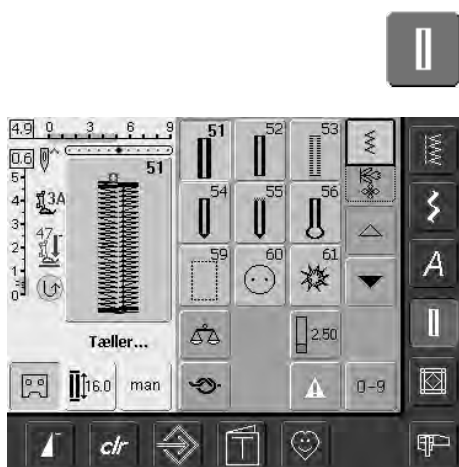

### Knaphuller/Knapisyngningsprogram/Snørehuller

- tryk på Knaphullstasten
- på skærmen vises en samlet oversigt over de forskellige knaphuller og snørehuller
- vælg ønsket knaphul



#### 51 Linnedknaphul

Til lette til medium materialer. Bluser, kjoler, sengelinned osv.



#### 52 Linnedknaphul, smalt (heirloom)

Til lette til medium materialer. Bluser, kjoler, børne- og babytøj, dukketøj og hobbyarbejder



#### 53 Strækknaphul

Til alle strækmaterialer af bomuld, uld, silke og syntetiske fibre



#### 54 Rundt knaphul med almindelig trense

Til medium til kraftige materialer af alle typer. Beklædning, jakker, frakker, regntøj



#### 55 Rundt knaphul med tværtrense

Til medium til kraftige materialer af alle typer. Beklædning, jakker, frakker, regntøj



#### 56 Øjeknaphul med almindelig trense

Til kraftige ikke-strækbare materialer. Jakker, frakker, fritidstøj



#### 59 Ligesømsknaphul

Til forstærkning af knaphuller, lommekanter, specielt til stikning af knaphul i læder og imiteret ruskind



#### 60 Knapisyngningsprogram

Til knapper med 2 og 4 huller

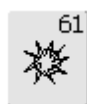

#### 61 Snørehul med små zigzagsting

Som åbning til snore og smalle bånd, til pyntearbejder

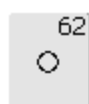

#### 62 Snørehul med ligesøm

Som åbning til snore og smalle bånd, til pyntearbejder

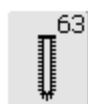

#### 63 Håndsyet knaphul

Til lette til medium fastvævede materialer. Bluser, kjoler, fritidstøj, sengetøj

# Funktioner i knaphulsprogrammet

Følgende funktioner vises i funktionslinien nederst på skærmen, så snart et knaphul (nr. 51-56, 59 eller 63) er valgt.



## Manuelt knaphul

- tryk på symbolet for at åbne den specielle skærm
- sy manuelt knaphul i 4 eller 6 trin (svarende til knaphulstypen)

Anvendelse:

- til enkelte manuelt syede knaphuller
- til reparation af eksisterende knaphuller



## Indtastning af knaphulslængde (mm) eller on-screen knapudmåling

- tryk på symbolet for at åbne skærmen
- indtast knaphulslængde (syet længde i mm) direkte med stinglængde- eller stingbreddeknappen
- knappen måles ved at holde den til venstre side på skærmen
- knaphulslængden findes ved at placere den lodrette sorte linie præcis på den højre side af knappen
- der lægges automatisk 2 mm til for knaptykkelsen (kun ved on-screen knap-udmåling)

Anvendelse:

- enkel bestemmelse af knaphulslængden ved direkte indtastning af længden i mm eller ved knapmåling på skærmen



## Programmering af knaphulslængde

- symbolet får automatisk blå baggrund (aktivt), når et knaphul vælges
- med hæftetasten på lampehuset kan knaphulslængden programmeres direkte. Længden kan ligeledes programmeres ved at trykke på symbolet



- når knaphullet er programmeret, slukker symbolet (inaktivt, gult)
- hvis en ny længde skal programmeres, skal feltet vælges igen

# Værd at vide om knaphuller

## Knaphullets trådspænding

- trådspændingen indstilles automatisk når et knaphul vælges
- overtrådspændingen er lidt løsere end normalt
- det giver stolperne et lidt mere afrundet udtryk, der får knaphullet til at se pænere ud
- trådindlæg forstærker knaphullet og gør det flottere
- sy begge stolper i knaphullet med samme hastighed

## Markering af Knaphuller

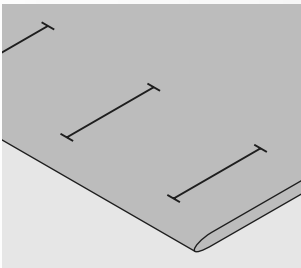

### Manuelle knaphuller markeres

- afmærk knaphulslængderne, hvor knaphullerne skal begynde
- anvend knaphulsfod nr. 3C

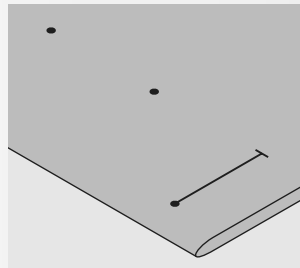

### Automatiske knaphuller markeres

- afmærk kun et knaphul i hel længde
- når første knaphul er syet, er længden programmeret
- for alle yderligere knaphuller skal begyndelsepunktet afmærkes
- anvend knaphulsfod nr. 3A

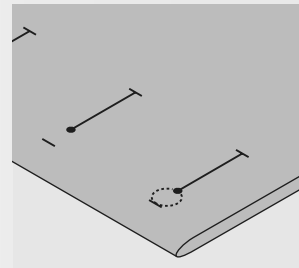

### Øjeknaphuller markeres

- markér kun sidens længde
- øjets længde sys desforuden

## Syprøve

- sy altid et prøveknaphul på et stykke af originalstoffet
- brug det samme (stryge-)indlæg som ved originalstoffet
- vælg samme type knaphul
- sy knaphullet i samme stofretning (på langs eller på tværs)
- spræt knaphullet op
- skub knappen gennem knaphullet
- om nødvendigt korrigeres længden på knaphullet



## Korrekturer

### Ændre sidens bredde:

- ved at ændre stingbredden

### Ændre stinglængde:

- ændring af stinglængden virker på begge knaphulssider (tættere eller mere åben)
- efter ændring af stinglængden = knaphulslængden skal programmeres på ny

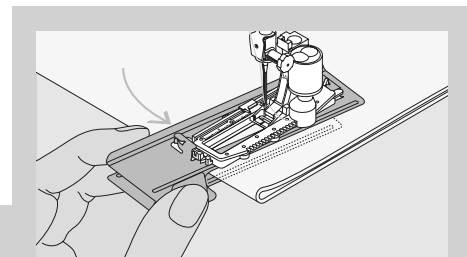

Ved syning i svære materialer anbefales det at benytte en transportørhjelper (ekstra tilbehør). Denne kan kun benyttes sammen med knaphulsfod nr. 3A

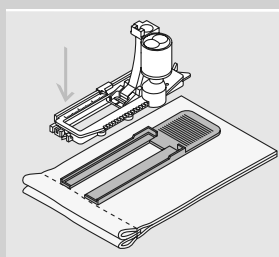

Skal et knaphul sys på tværs af syarbejds kant anbefales det at bruge udligningsplade (fås som ekstratilbehør). Læg udligningspladen ind bagfra mellem syarbejdet og slædefodens sål og skub den fremad, indtil den er tæt ved den forhøjede kant.



## Værd at vide om knaphuller



1

### Automatiske knaphuller

- anvend altid et stabiliseringsmateriale (1) for at knaphullerne bliver flotte
- indlægget skal passe til materialetype

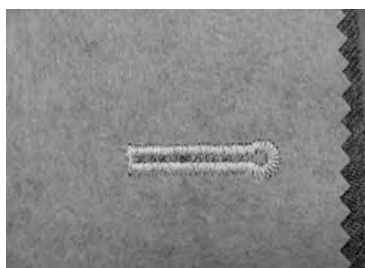

2

- ved tykke og lådne materialer kan der anvendes en broderistabilisator (2). Materialet transporteres bedre.

## Knaphul med trådindlæg

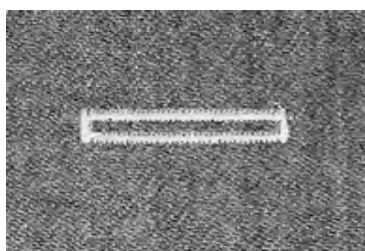

### Trådindlæg

- trådindlæg forstærker knaphullet og gør det flottere
- trådløkken skal ligge i den ende af det færdige knaphul, hvor knappen slider på knaphullet (det sted, hvor knappen skal sys i)
- læg syarbejdet under trykfoden i henhold hertil

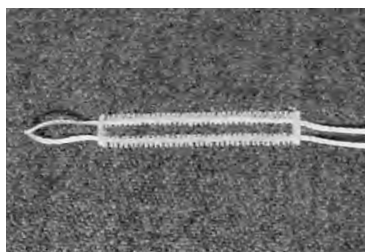

### Ideelt trådindlæg

- perlegarn nr. 8
- stærk håndsyttråd
- fint hæklegarn

### Indlægstråd placeres i trykfod nr. 3C

- stik nålen ned, hvor knaphullet skal begynde
- trykfoden skal være løftet
- læg indlægstråden over den midterste tunge (foran) på knaphulstrykfoden

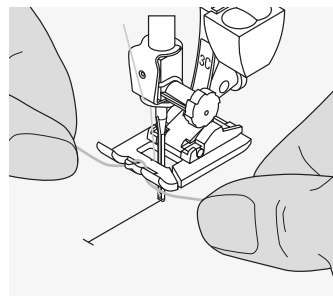

- træk begge ender bagud under trykfoden (en tråd i hver af de to riller i sålen)
- sænk trykfoden

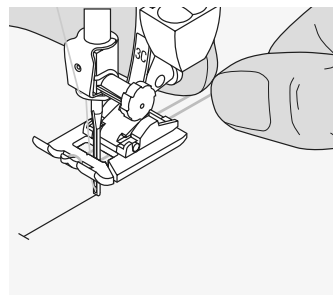

### Syning

- sy knaphullet på sædvanlig vis, uden at holde fast i indlægstråden
- indlægstråden oversys af knaphullets side

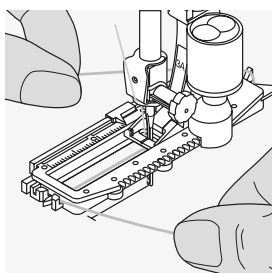

### Indlægstråd placeres i knaphulsslædefod nr. 3A

- stik nålen ned, hvor knaphullet skal begynde
- trykfoden skal være løftet
- læg indlægstråden fra højre side bagud under knaphulsfoden
- læg tråden over "næsen" bagpå trykfoden

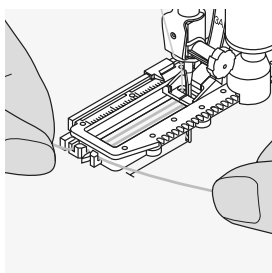

- træk indlægstråden frem under foden til venstre
- træk tråden gennem slidsen foran på trykfoden

### Syning

- sy knaphullet på sædvanlig vis, uden at holde fast i indlægstråden
- indlægstråden oversys af knaphullets sider

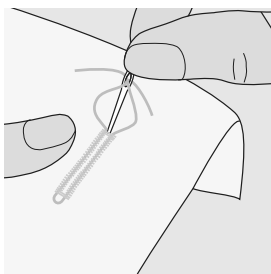

#### **Indlægstråd hæftes**

- træk trådløkken til, indtil den forsvinder i tansen
- træk trådenderne om på bagsiden (med en håndslynål)
- knyt eller hæft

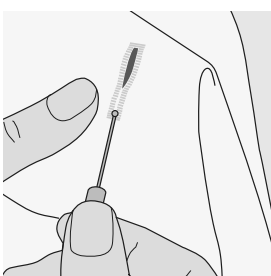

#### **Skære knaphuller op**

- med trensekniv eller knaphulsjern og blok skæres knaphullet op fra enderne og ind mod midten
- for at tansen på korte knaphuller ikke skal blive skåret op, kan der som ekstra sikkerhed stikkes en knappenål i ved tansen

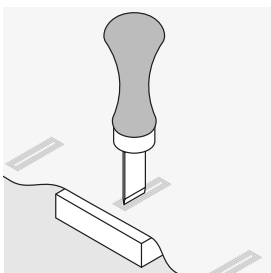

#### **Knaphulsjern og blok (ekstratilbehør)**

- læg materialet på et stykke træ
- anbring knaphulsjernet midt i knaphullet
- pres knaphulsjernet nedad (enten med hånd eller hammer) for at skære knaphullet op

## Indstilling af balancen ved knaphuller



### Balance ved programmeret knaphulslængde, Linned

- enhver ændring af Balancen vil på-virke begge stolper

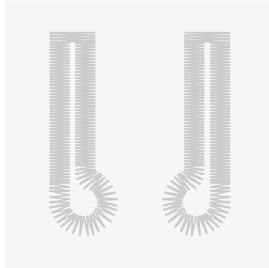

A

B

### Balance ved programmeret knaphulslængde, øjeknaphul eller rundknaphul

- enhver ændring af balancen indvirker på begge stolper
- øjet eller rundingen balanceres på følgende måde:
  1. sy ligesøm indtil sycomputeren skifter til øjet eller rundingen, stop sycomputeren
  2. tryk på «Balance» og justér billedet i højre side af balanceskærmen med stinglængdeknappen, så det svarer til det syede knaphul



A



B

### Balance ved Manuelt øjeknaphul eller rundknaphul

- enhver balanceændring vil påvirke stolperne forskelligt:
  - venstre side er for tæt (fig. A)
    - drej stinglængdeknappen mod uret - venstre stolpe bliver længere, højre stolpe kortere
  - venstre side er for åben (fig. B):
    - drej stinglængdeknappen med uret - venstre stolpe bliver kortere, højre stolpe længere
- programmér knaphullet igen efter hver balanceændring



Ved længdeprogrammerede og manuelle knaphuller kan hver enkelt knaphulsdelt balanceres separat.

Ved stingtællerknaphuller vil ændringer af balancen have forskellig effekt på stolperne (venstre og højre): Ved justering af stolperne vil øjet eller rundingen også blive ændret.

hvis øjet trækker til højre (fig. A)

- drej stinglængdeknappen mod uret

hvis øjet trækker til venstre (fig. B)

- drej stinglængdeknappen med uret
- 3. tryk på «OK» og sy knaphullet færdigt

hvis øjet trækker til højre (fig. B)

- drej stinglængdeknappen mod uret

hvis øjet trækker til venstre (fig. A)

- drej stinglængdeknappen med uret

### Balance ved manuelt linnedknaphul

- enhver ændring af balancen påvirker begge stolper

### Anbefaling

- sy en prøve på det materiale du vil bruge



### Slette balance

- tryk på «reset»-tasten i balance skærmen eller tryk på den «clr»-tast («clr» sletter også det programmerede knaphul!)

## Automatisk knaphul - med længdeprogrammering eller måling af knapstørrelse på skærm



- indtast knaphulslængde (knaphulsåbningen i mm) direkte med stinglængde- eller stingbreddeknappen
- til alle knaphulslængder fra 4 mm til den maximal længde



### Indtastning af knaphulslængde eller knappens mål

- knaphuller kan sys i en specifik længde med den Automatiske Knaphuls fod nr. 3A
- vælg den ønskede knaphulstype
- tryk på Længdeprogrammeringsfunktionen

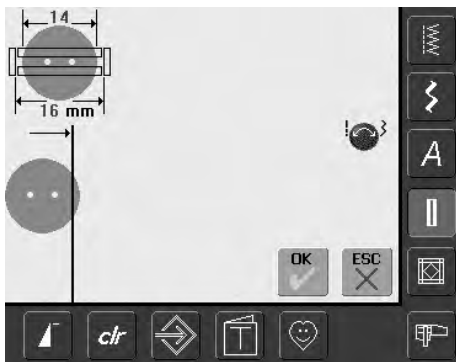

### Knaphulslængden bestemmes

- et specielt skærm kommer frem
- indtast knaphulslængde med stingbredde- eller stinglængdeknappen
- den programmerede længde vises mellem de to pile
- tallet over knappen indikerer knappens størrelse til den valgte knaphulslængde
- bekræft den rigtige størrelse med «OK», skærmen skifter automatisk
- «auto» og den programmerede længde i mm vises på skærmen
- knaphulslængde angiver knaphullet åbning i mm

### Knappstørrelsen bestemmes

- en speciel skærm kommer frem
- hold knappen langs skærmens venstre side
- brug stingbreddeknappen eller stinglængdeknappen til at placere den lodrette sorte linie præcis på højre side af knappen
- knappens mål vises i mm mellem de to pile over knappen (f.eks. 14mm)
- fjern knappen fra skærmen
- bekræft den rigtige størrelse med «OK», skærmen skifter automatisk

### Knaphulsstørrelse

- sycomputeren beregner længden af knaphullet ud fra knapdiametere
- 2 mm lægges automatisk til for at tage højde for knaptykkelsen

### Korrigerer for høje knapper

- til knapper, der er specielt høje f.eks. reliefknapper osv, placeres den lodrette linie 1-4 mm udenfor knappen

### Korrektioner til længdeprogrammering

- indtast en ny længde som beskrevet ovenfor

### Tilbage til knaphulsmenuen

- tryk «ESC» for at bekræfte og returnere til knaphulsskærmen



### Slette gemte knaphuller

- tryk på «clr» tasten eller tryk på «stingtæller»
- «auto» forsvinder og «stingtæller» kommer frem
- en ny knaphulslængde kan programmeres

## Programering af Automatisk knaphul med hæftetasten på lampehuset



### Automatisk Knaphul

- linsen på den automatiske knaphulsfod nr. 3A måler automatisk længden af knaphullet (til nøjagtig gentagelse) og færdiggør automatisk knaphullet ved den ønskede længde - dog senest ved slædens max. længde
- velegnet til alle knaphulslængder fra 4 mm til maximal længde, der kan indstilles med stingbredde- eller stinglængdeknappen



Begge stolper sys i samme retning.  
Knaphulslængden angiver knaphullets åbning i mm.

## Syning af linned- og strækknaphuller nr. 51, 52, 53



### Syning af første stolpe

- den del, der sys, vises i sømredigeringsområdet
- sy første stolpe fremad, stop når den ønskede længde er nået



### Programmering af knaphul

- tryk på hæftetasten på lampehuset, fortsæt med at sy
- «auto» og den programmerede længde (i mm) kommer frem på skærmen for at vise at knaphulslængden er programmeret



### Auto knaphul

sycomputeren syr automatisk følgende:

- ligesøm baglæns
  - den første trense
  - den anden stolpe fremad
  - den anden trense
  - hæftesting. Sycomputeren standser og stiller automatisk tilbage til knaphulsstart
- Alle efterfølgende knaphuller vil automatisk blive syet i samme længde (uden tryk på Hæftetasten)

## Syning af runde- og øjeknaphuller

### nr. 54, 55, 56



#### Syning af ligesøm

- den syede knaphulsdel er vist i Sømredigeringsområdet
- sy ligesøm fremad, stop ved den ønskede længde



#### Programmering af knaphul

- tryk på hæftetasten på lampehuset, fortsæt med at sy
- «auto» og den programmerede længde (i mm) ses på skærmen for at vise at knaphulslængden er programmeret ind



#### Auto knaphul

sycomputeren syr automatisk følgende:

- rundingen eller øjet
- den første stolpe baglæns
- ligesøm fremad
- den anden stolpe baglæns
- trensen
- hæftestingene. Sycomputeren stopper og skifter automatisk til knaphulsstart.

Alle efterfølgende knaphuller vil automatisk blive syet i samme længde (uden tryk på hæftetasten)



#### Dobbeltsyede øjeknaphuller

- i tykke stoffer kan øjeknaphullerne sys to gange, idet der første gang sys med større stinglængde (bortset fra øje og kiletrense)
- når knaphullet er syet første gang, flyttes arbejdet ikke, træk ganske enkelt på igangsætteren og begynd syningen igen

## Syning af håndsyet knaphul nr. 63



### Længden af første stolpe

- sy stolpen i den ønskede længde
- stop sycomputeren



### Programmering af knaphullet

- tryk på hæftetasten på lampehuset, fortsæt med at sy
- «auto» og den programmerede længde (i mm) kommer frem på skærmen for at vise at knaphulslængden er programmeret



### Auto knaphul

sycomputeren syr automatisk følgende:

- øjet
- den anden stolpe baglæns
- den øverste trense, hæftestingene og stopper automatisk

Alle efterfølgende knaphuller vil automatisk blive syet i samme længde (uden tryk på hæftetasten)



### Vigtigt: Sådan korrigeres Fejl

- tryk på «Mønsterbegynd»-funktionen
- sycomputeren vender automatisk tilbage til knap-hulsstart



### Slette gemte knaphuller

- tryk på «clr» tasten eller tryk på «stingtæller»
- «auto» forsvinder og «stingtæller» kommer frem
- en ny knaphulslængde kan programmeres



### Smukke Knaphuller

- Hold hastigheden jævn til alle knaphullerne (reducér om nødvendigt hastigheden med «Motorhastighed»-funktionen).
- Dette bevirker ensartet stingtæthed i knap-hullets stolper.



## Knaphul i langtidshukommelsen



At gemme knaphulsprogrammer i langtidshukommelsen er kun muligt for knaphuller, der oprindeligt er syet som "auto"-længde knaphuller.

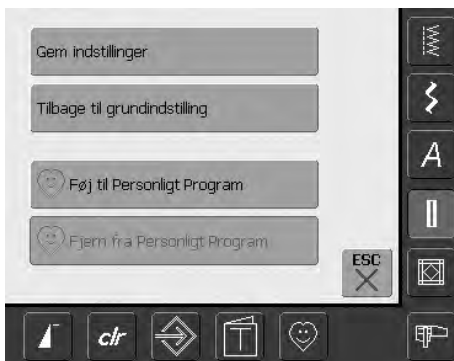

### Gemme knaphul (Gem)

- tryk på det knaphul, der er vist i Sømredigeringsområdet (til venstre på skærmen)
- en special skærm kommer frem
- tryk på «Gem»-funktionen og knap-hullet gemmes i langtidshukommelsen



### Hente et gemt knaphul

- vælg den ønskede type knaphul
- længden på knaphullet vises på programmeret længde tasten
- «auto» og længden i mm vises på skærmen

### Ændre gemt knaphul

- vælg den ønskede type knaphul
- tryk på programmeret længde
- korriger længden af det gemte knaphul på skærmen, der kommer frem og bekræft med «OK»
- gem knaphullet som beskrevet ovenfor
- programmering af en ny længde erstatter den allerede gemte

### Slette gemt knaphul

- vælg den ønskede type knaphul
- tryk på programmeret længde og programmer en ny længde eller tryk på knaphullet, der er vist i Sømredigeringsområdet
- en special skærm kommer frem
- tryk «reset» og det gemte knaphul er slettet
- en ny knaphulslængde kan programmeres

## Manuelt 4 eller 6 trins-Knaphul

|              |   |
|--------------|---|
| Sømvalg:     | <b>et hvert knaphul</b>                               |
| Nål:         | <b>størrelse og type svarende til det valgte stof</b> |
| Tråd:        | <b>bomuld eller polyester</b>                         |
| Transportør: | <b>hævet (syposition)</b>                             |
| Trykfod:     | <b>knaphulsfod nr. 3C</b>                             |



### Åbne manuelt knaphul

- vælg det ønskede knaphul
- tryk på «man» for at åbne manuelt knaphul



Syning af knaphuller manuelt er ideelt hvis du kun skal sy et; eller til reparation af eksisterende knaphuller.

Antallet af trin afhænger af knaphulstypen.

Standard knaphuller har 6 trin.

Runde-, øje- og håndsyet knaphul har 4 trin.

Et manuelt knaphul kan ikke gemmes.



### Syning af 4-trins knaphul

- «1» er aktiveret
- sy den første stolpe
- stop sycomputeren, når den ønskede længde er nået
- tryk på «2» på skærmen
- sycomputeren syr rundingen eller øjet
- tryk på «3»
- sycomputeren syr anden stolpe bagud
- stop sycomputeren ud for det første sting

- tryk på «4»
- sycomputeren syr den øverste trense og hæfter automatisk
- længden af stolperne bestemmes manuelt under syningen
- trense, runding og hæftesting er forprogrammerede
- de individuelle trin kan også vælges ved at trykke på hæftetasten

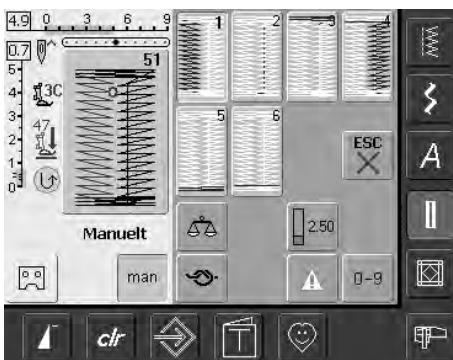

### Syning af 6-trins knaphul

- «1» er aktiveret
- sy første stolpe
- stop sycomputeren, når den ønskede længde er nået
- tryk på «2»
- sycomputeren syr ligesøm tilbage
- stop sycomputeren ved den første stolpes første sting
- tryk på «3»
- sycomputeren syr den øverste trense og stopper automatisk
- tryk på «4»
- sycomputeren syr den anden stolpe
- stop sycomputeren
- tryk på «5»
- sycomputeren syr den nederste trense og stopper automatisk

- tryk på «6»
- sycomputeren hæfter og stopper automatisk
- stolpelængden bestemmes af brugeren
- trenser og hæftesting er forprogrammerede
- de individuelle trin kan også vælges ved at trykke på hæftetasten



### Forlade programmet

- tryk «ESC» eller «man»
- skærmen vender tilbage til den oprindelige knaphulsskærm



### Reparation af knaphuller

- fravælg eller gå forbi de unødvendige trin
- brug kun de trin, der er nødvendige for at reparere de slidte dele

## Ligesømsknaphul

- Sømvalg: **ligesømsknaphul nr. 59**  
 Nål: **størrelse og type svarende til det valgte stof**  
 Tråd: **bomuld eller polyester**  
 Transportør: **hævet (syposition)**  
 Trykfod: **knaphulsfod nr. 3C eller  
 automatisk Knaphulsfod nr. 3A**

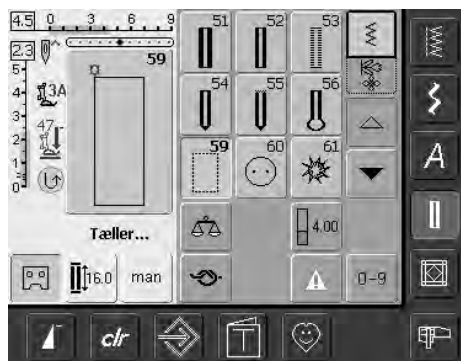

### Lige søm

- vælg søm nr. 59 på skærmen
- programmeres på samme måde som automatisk knaphulsprogram (se side 69, 70)



Ligestingsknaphuller er særligt velegnede til at forstærke knaphuller i alle bløde og løstvævede materialer som uld, eller til knaphuller der udsættes for stort slid. De er også praktiske til forstærkning af knaphulsåbninger i læder, vinyl og filt.

### Ændre afstanden

- stingbredden ændres hvis afstanden imellem de syede rækker er for bred eller for smal

## Knapisyngningsprogram

- Sømvalg: **knapisyngningsprogram nr. 60**  
 Stingbredde: **afhængig af afstanden mellem knappens huller**  
 Nål: **størrelse og type svarende til det valgte stof**  
 Tråd: **bomuld eller polyester**  
 Transportør: **nede (stoppeposition)**  
 Trykfod: **stoppefod nr. 9 eller  
 knapfod nr. 18 (ekstra tilbehør)**

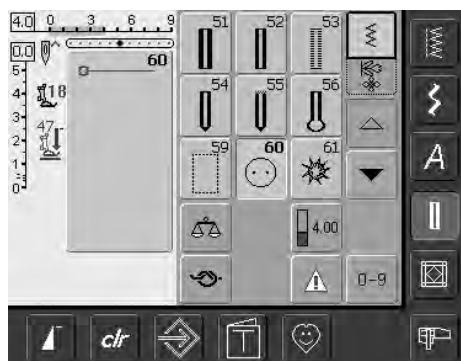

### Knapisyngningsprogram

- vælg søm nr. 60 på skærmen

### Isyning af 2 huls knap

- kontrollér hulafstanden ved at dreje håndhjulet og korriger om nødvendigt stingbredden
- hold fast i trådene, når syningen starter
- sy knappen i
- sycomputeren stopper automatisk når programmet er færdigt og er straks klar til den næste knap



Knapper med 2 eller 4 huller kan sys på. Halsen (trådlængden imellem stof og knap) kan efter behov gøres kortere eller længere (fod nr. 18). Knapper, der sys på som dekoration, sys på uden hals.

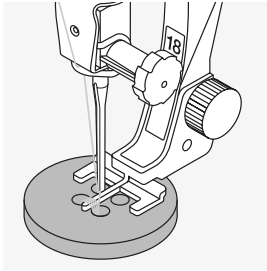

#### Isyning af 4 huls knap

- sy først de forreste huller
- skub forsigtigt knappen fremad
- sy de bagerste huller med det samme program

#### Start- og sluttråde

- trådene er hæftet og kan klippes af

#### For et mere sikkert resultat

- træk i begge undertråde, indtil overtrådsenderne bliver synlige på vrangen (bind evt.)
- klip trådene af



Til arbejder, der er genstand for stort slid eller vask, sys Knapisyningsprogrammet to gange.

Meget tidsbesparende, især når adskillige knapper af samme type skal sys i, f.eks. i bluser, sengetøj osv.

## Snørehuller med zigzag eller ligesøm

- Sømvalg: **snørehul med små zigzagsting nr. 61 eller snørehul med ligesøm nr. 62**
- Nål: **størrelse og type svarende til det valgte stof**
- Tråd: **bomuld eller polyester**
- Transportør: **hævet (syposition)**
- Trykfod: **transportørfod nr. 1C**



#### Snørehulsprogrammer

- vælg det ønskede snørehul:  
Nr. 61 = snørehul med zigzag  
Nr. 62 = snørehul med ligesøm

#### Syning af snørehuller

- anbring stoffet under trykfoden og sy
- sycomputeren stopper automatisk og er klar til det næste snørehul



Snørehuller er idelle at bruge til snore, smalle bånd, dekoration ol. Specielt brugt på børnetøj, indenfor møbelpolstring, sejlmageri osv. Kan ikke programmeres ind i stingkombinationer.

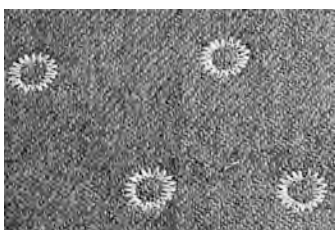
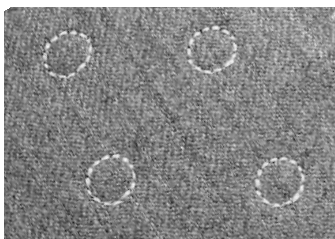

#### Åbne snørehuller

- brug en syl eller en hultang til at åbne snørehulle

# Quiltesømme

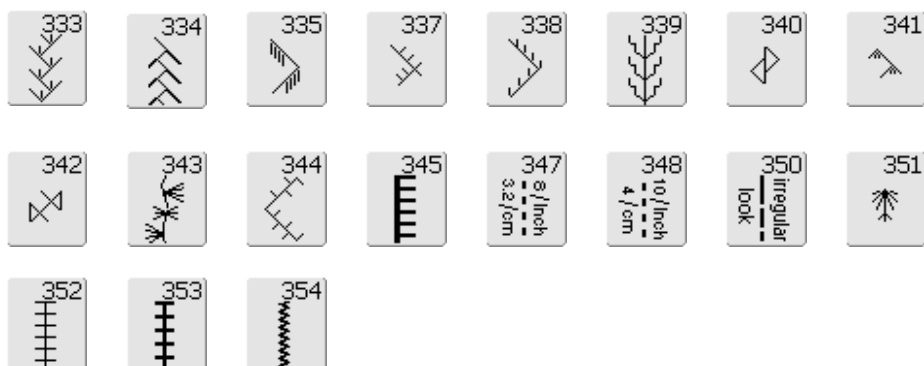
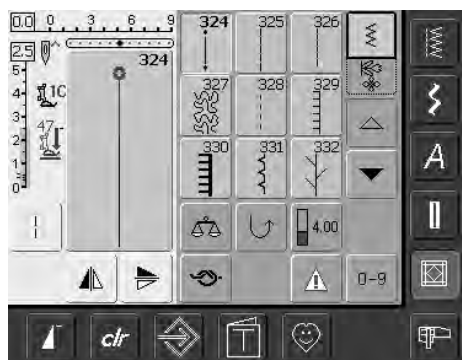

## Quiltesømme

Der kan vælges forskellige sømme, som kan anvendes specielt til quiltning, patchwork eller til applikation:

|                   |                               |
|-------------------|-------------------------------|
| Nr. 324           | Quilte-hæfteprogram           |
| Nr. 325           | Quilteligesøm                 |
| Nr. 326           | Patchworksøm / Ligesøm        |
| Nr. 327           | Stipplesøm                    |
| Nr. 328           | Håndquiltesøm                 |
| Nr. 329           | Tæppesøm                      |
| Nr. 330           | Forstærket tæppesøm           |
| Nr. 331           | Blindsøm                      |
| Nr. 332           | Fjersøm                       |
| Nr. 333–338       | Fjersømsvariationer           |
| Nr. 339–345, 351  | Dekorative quiltesømme        |
| Nr. 347, 348, 350 | Håndquiltesømsvariationer     |
| Nr. 352           | Tæppesøm (dobbelt)            |
| Nr. 353           | Forstærket tæppesøm (dobbelt) |
| Nr. 354           | Satinsøm                      |

- tryk på den ønskede søm
- sømmen aktiveres
- alle oplysninger er synlige på skærmen
- stingbredde/stinglængde kan ændres og tilpasses dine behov

## Værd at vide om forskellige Teknikker

### Patchwork, applikation og quiltning

#### Patchwork

- med denne teknik sys stof i forskellige farver, former og mønstre sammen til tæpper, vægtæpper og beklædningsgenstande
- til design af patchwork er de grundlæggende geometriske former mest velegnede, dvs. forskellige firkantede og trekantede former samt kvadrater

Søm til patchwork:

- Nr. 326 patchworksøm / ligesøm



#### Applikation

- at applikere er at sy eller brodere stofstykker på baggrundsmaterialet
- ud over kreative og kunstneriske anvendelser er applikation også en raffineret måde at skjule beskadigede områder

Følgende sømme kan anvendes:

- Nr. 354 Satinsøm
- Nr. 329, 330, 352, 353 Tæppesøm
- Nr. 331 Blindsøm

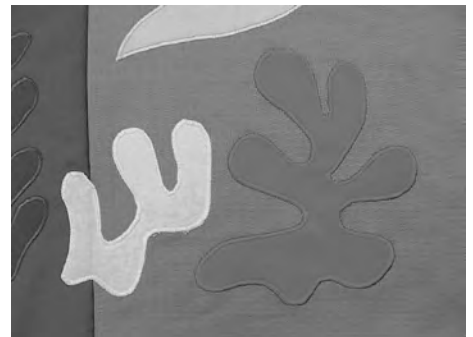

#### Quiltning

Quilts består af 3 lag:

- en dekorativ forside af stof (sædvanligvis patchwork)
- et mellemlag - kraftigt indlægsmateriale
- en underside i et enkelt materiale, brugt som foer

Når disse 3 lag, som danner en 'quilt sandwich', er hæftet sammen med nåle og riet, sys de sammen med forskellige sømme. Dette kaldes quiltning.

Følgende sømme er velegnede til quiltning:

- Nr. 324 Quilters hæfteprogram
- Nr. 325 Quilteligesøm
- Nr. 328, 347, 348, 350 Håndquiltesømme
- Nr. 327, 331-345, 351 Dekorative quiltesømme
- Frihåndsquilt med eller uden BSR (ekstraudstyr)



## Håndquiltesøm

- Sømvalg: **håndquiltesømme nr. 328, 347, 348, 350**  
 Nål: **størrelse og type svarende til det valgte stof**  
 Tråd: **monofilamenttråd**  
 Undertråd: **bomuldstråd nr. 50 eller 30**  
 Transportør: **hævet (syposition)**  
 Trykfod: **transportørfod nr. 1C eller overtransportør nr. 50 (ekstratilbehør)**

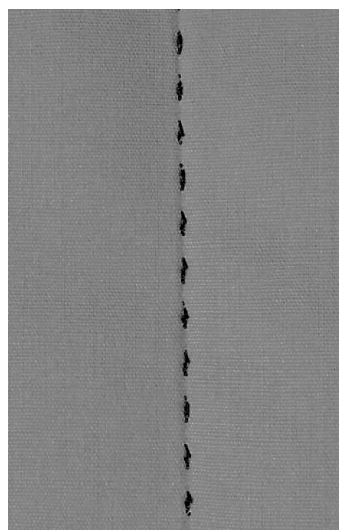

### Quiltesøm/Handsøm

Til alle materialer og syarbejder, der skal se "håndsyede" ud

### Syprøve

- undertråden trækkes op på retsiden 1. sting er synligt (undertråden), 1. sting er usynligt (monofil) = håndsyningseffekt

### Trådspænding - overtråd

- overtrådens spænding indstilles automatisk
- om nødvendigt øges overtrådens spænding for at passe til materialet

### Balance

- justér evt. sømmen med Balancen



### Perfekt hjørne

- aktivér enkeltmønster og nålestop nede, drej syarbejdet
- når man drejer, skal man være opmærksom på at stoffet ikke forskubbes

### Monofil-tråden brister

- reducér syhastigheden
- lidt svagere overtrådsspænding

### Syning

- quiltesømmen kan sys i alle nålepositioner

## Frihåndsquiltning

- Sømvalg: **ligesøm nr. 1**  
 Nål: **tykkelse og type skal svare til stoffet**  
 Overtråd: **monofil- eller bomuldstråd**  
 Transportør: **sænket (stoppeposition)**  
 Trykfod: **stoppefod nr. 9 eller quiltefod nr. 29 (ekstra tilbehør)**

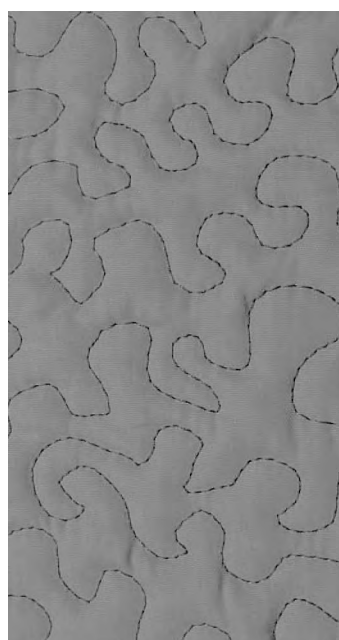

### Frihåndsquiltning

- til alle quiltarbejder, som skal føres frit

### Forberedelse

- sæt quiltoverside, pladevat og quiltunderside sammen, ri evt.
- brug forlængerbord til sycomputeren

### Hændernes placering

- begge hænder holder stoffet; som en ramme
- man quilter fra midten og ud

### Quiltning af et mønster

- skub syarbejdet til alle sider med lette, runde bevægelser, indtil man har det ønskede mønster

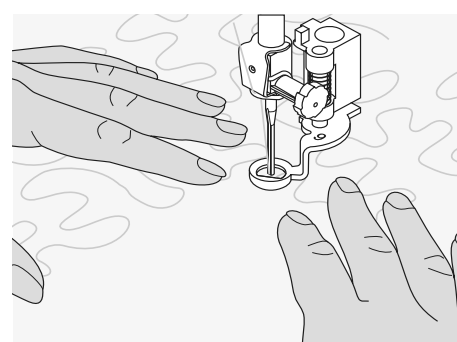

### Quiltning i bølger

- en teknik, hvor hele flader udfyldes med quilttesting
- de enkelte quiltelinier er runde og krydser aldrig hinanden

# Frihånds quiltning med BSR (BERNINA Sting Regulator) ekstra tilbehør

|              |  |
|--------------|--|
| Sømvalg:     | <b>ligesøm nr. 1 eller Zig-zag nr. 2</b>                                 |
| Nål:         | <b>tykkelse og type skal svare til stoffet</b>                           |
| Overtråd:    | <b>monofilament, bomuld, polyester eller broderitråd</b>                 |
| Transportør: | <b>sænket (stoppeposition)</b>   |
| Trykfod:     | <b>BSR fod nr. 42 inkl. 3 valgfrie såler (åben, transparent, lukket)</b> |



## BSR frihåndsautomatik BSR (BERNINA Sting Regulering) -Funktion

BSR foden reagerer på stoffets bevægelse under foden, og styrer derved sycomputerens hastighed. Dette bevirker, at jo hurtigere stoffets føres jo hurtigere bliver sycomputerens syhastighed. Hvis stoffes føres for hurtigt fremkommer et signal (en bip-lyd). Signalet kan slås til og fra i Setup Programmet eller direkte på «BSR» skærmen.

## BSR Funktion med ligesøm nr. 1

Denne funktion kræver en special trykfod der giver mulighed for frihåndsquiltning med ligesøm og en forudbestemt stinglængde op til 5 mm.

En indstillet stinglængde bibeholdes indenfor en vis hastighed uafhængig af stoffets bevægelse.

## BSR funktion med zig-zag søm nr. 2

Zig-zag sømmen kan bruges til billedsyning og udsmykning af stof.

**Stinglængden bibeholdes ikke når der sys med zig-zag søm, men BSR funktionen gør anvendelsen mere enkel.**

### Bemærk:

Når BSR funktionen aktiveres, starter sycomputeren med enten at sy med reduceret hastighed (BSR 1, standard), eller så snart stoffet bevæges (BSR 2).



Så længe BSR-trykfoden lyser rødt, må nålen ikke udskiftes, trådes eller lignende, da sycomputeren er i aktiv BSR og vil sy, når stoffet bevæges.

Flyttes stoffet ikke i ca. 7 sek. slukker BSR-tilstanden det røde lys.

Vær opmærksom på sikkerhedsforskrifterne!

## Der er 2 forskellige fremgangsmåder

### BSR 1

- BSR 1-tilstand er standardindstilling
- sycomputeren starter med konstant lav hastighed, så snart der trykkes på fodpedalen eller på Start-Stop tasten.
- stoffets bevægelse afgør syhastigheden
- da nålen kører med konstant hastighed er det muligt at sy på stedet uden at trykke på andre taster

### BSR 2

- tryk på tasten «BSR2» for at vælge BSR fremgangsmåde 2
- sycomputeren starter først når der enten trykkes på fodpedalen eller Start-Stop tasten og stoffet **samtidig** bevæges
- stoffets bevægelse styrer syhastigheden
- for at sy hæfte skal «hæfte»-tasten være aktiveret
- tryk på tasten «BSR1» for at vælge BSR fremgangsmåde 1

For at opnå en ensartet systart (1. sting) skal der trykkes på fodpedalen samtidig med at man bevæger stoffet. Dette gælder også ved syning af takker/spidser og runde figurer.



Forlader man BSR-funktionen og starter igen senere, uden at sycomputeren har været slukket, bliver den sidst valgte BSR-tilstand aktiv.



### Forberedelse

- sænk transportøren
- trykfodstrykket reduceres til det mindste
- anvend forlængerbord

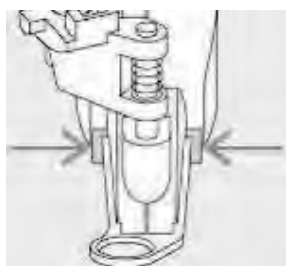

- monter den valgte sål på frihåndsautomatikfoden
- fjern sål: tryk på begge knapper (vist med pile)
- træk sålen nedad stangen.
- monter sål: skub sålen opad stangen til den går i hak

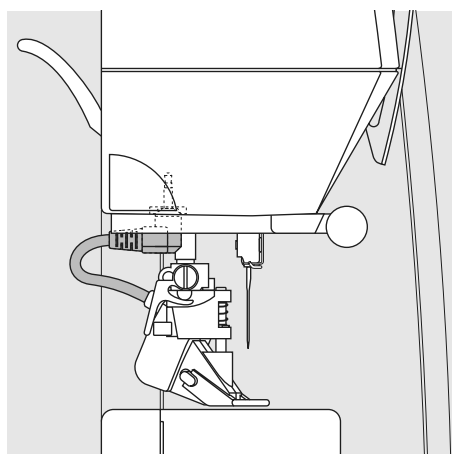

- monter BSR-foden på sycomputeren og tilslut kablet i stikket på maskinen

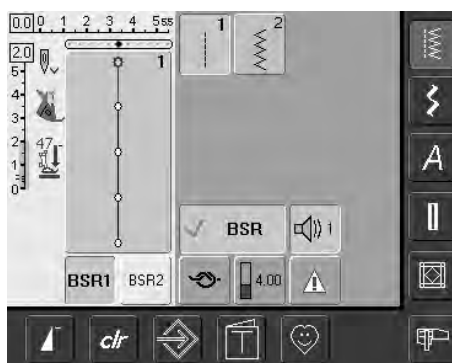

- «BSR» skærmen åbnes automatisk
- BSR 1 er aktivt (BSR1 er standard)
- standardstinglængden er indstillet til 2 mm
- indstil den ønskede stinglængde
- ved små figurer og stiplesøm anbefales det at bruge en stinglængde på 1 mm - 1.5 mm

### Anvend følgende funktioner i BSR-fremgangsmåde:

#### Nålestop nede (standard)

- på displayet peger pilen nedad = sycomputeren stopper med nålen nede i stoffet, når fodpedalen slippes eller der trykkes på Start/Stop-tasten

#### Nålestop oppe

- tryk på nålestop-tasten (pil peger op) = sycomputeren stopper med nålen oppe, når fodpedalen slippes eller der trykkes på Start/Stop-tasten

#### Hæve eller sænke nålen

- tryk på nålestop-tasten eller med hælen på fodpedalen for at hæve eller sænke nålen

#### Hæftefunktion med Start/Stop-tast (kun BSR 1)

- fodpedalen må ikke være tilsluttet
- placer stoffet under trykfoden, sænk trykfoden
- tryk på nålestop-tasten to gange for at bringe undertråden op.
- hold i over og undertråd og start BSR ved at trykke på Start/Stop-tasten
- sy 5 til 6 hæftesting
- stop BSR ved at trykke på Start/Stop-tasten
- klip trådender
- genstart BSR ved at trykke på Start/Stop-tasten for at fortsætte med at sy

#### Hæftetast (kun BSR 2)

- tryk på hæfte-tasten
- tryk på fodpedalen eller Start/Stop-tasten
- små hæftesting sys, så snart stoffet flyttes under trykfoden. Når hæftestingene er syet, aktiveres stinglængden og hæftefunktionen deaktiveres automatisk

#### Frihåndsqiltning

- aktiver BSR
- der kan frihåndsqiltes
- hvis der trykkes på hæftefunktionstasten, mens der frihåndsqiltes, sys et hæftesting og sycomputeren stopper automatisk
- BSR er deaktiveret

#### Forlad BSR-tilstand

- tryk på BSR-tasten (på venstre side af displayet)
- BSR er deaktiveret og tasterne «BSR1» og «BSR2» slukkes
- når man forlader BSR-fremgangsmåden slås biplyden automatisk fra.



Overskrides hastigheden kan der ikke garanteres en ensartet stinglængde.

Det er derfor vigtigt at linsen på undersiden af BSR-foden ikke bliver beskidt (fingeraftryk osv.). Rengør linsen jævnlige med en blød fugtig klud.

## Bip-lyd (akustisk signal) tænd/sluk

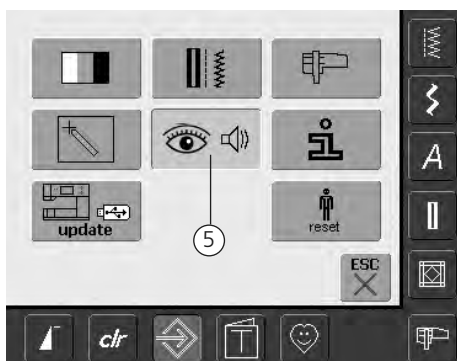

### Åben Setup program

- tryk på Setup tasten
- menuen kommer frem
- tryk på knappen markeret med «5»
- skærmen «Audio Settings» kommer frem

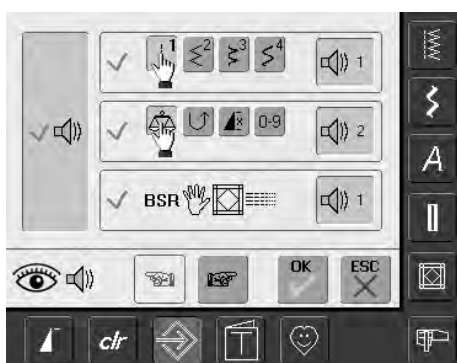

### Vælg signal til BSR Setup program

- et signal er indstillet som standard
- tryk en gang på linien med højttaler symbolet til BSR
- hvis linien er grå og højttaleren rød er signalet slukket
- hvis signalet i Setup programmet generelt er slukket (venstre side af skærmen er grå, højttaler er rød), er symbolet med højttaleren i «BSR» linien ikke synlig

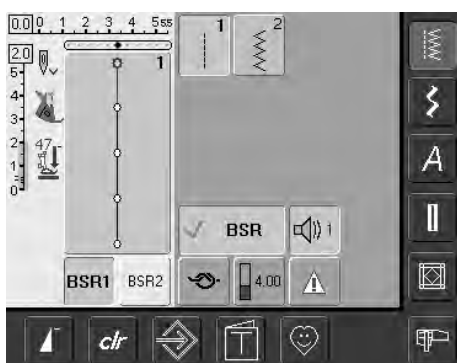

### Vælg signal til BSR på «BSR» skærmen

- et signal er indstillet som standard
- tryk en gang på linien med højttaler symbolet til BSR
- hvis linien er grå og højttaleren rød er signalet slukket



Generelt er symbolet for lydsignalet kun synligt, hvis lydfunktionen er tændt i Setup programmet

## Tænd/sluk for BSR-funktion:

### 1. Brug af BSR-Funktion med forpedal

- tryk på fodpedalen
- sænk trykfoden
- BSR-tilstanden starter, når der trykkes på fodpedalen og symbolet lyser
- ved trykfoden lyser et rødt lys
- der skal hele tiden trykkes på fodpedalen under syningen.
- sycomputerens hastighed bestemmes af stoffet bevægelse
- BSR-tilstanden stopper, når fodpedalen slippes

### 2. Brug af BSR-Funktion med Start/Stop-tast

- fodpedalen må ikke være tilsluttet
- sænk trykfoden
- BSR-tilstand starter når der trykkes på Start/Stop-tasten, og symbol «BSR-tilstanden» lyser
- på trykfoden lyser et rødt lys.
- sycomputerens hastighed bestemmes af stoffets bevægelse
- BSR-funktionen stopper, når der igen trykkes på Start/Stop-tasten

### Slukke for BSR-funktion med Start/Stop-tast:

BSR 1:

- føres stoffet ikke i ca. 7 sek. stopper BSR-funktionen og det røde lys på trykfoden slukkes

BSR 2:

- når der stoppes med at sys, fordi stoffet ikke flyttes mere, sys et sting mere afhængig af nålestillingen. Sycomputeren stopper **altid** med nålen oppe også selvom pilen på skærmen peger nedad.



### Holde på syarbejdet

- begge hænder holder på stoffet som en ramme
- afbrudte bevægelser af stoffet (skiftevis langsomt og hurtigt) kan resultere i for korte eller for lange sting
- før stoffet med kontinuerlige bløde bevægelser for at opnå det bedste resultat
- drej ikke stoffet, mens der sys i det

### Eksempel på anvendelse:

#### BSR med zig-zag søm nr. 2

- zig-zag sømmen kan bruges til billedsyning og udsmykning af stof
- områder kan udfyldes og der dannes former eller billeder

#### Afslut BSR funktion

- tag stikket til BSR-foden ud af sycomputeren. Den sidst valgte søm er aktiv igen
- afmonter BSR-foden

## Programmering af skærm med personlige sømme

Brug det personlige program til at designe en skærm ned de sømme, du oftest anvender.

Uanset om skærmen består af sømme til en bestemt type syning eller bare dine ynglingsømme, vil denne skærm gøre det nemt og hurtigt at sy ethvert projekt.

Når du programmerer sømme ind i det personlige program, kan ændringer af sømmen også programmeres ind.

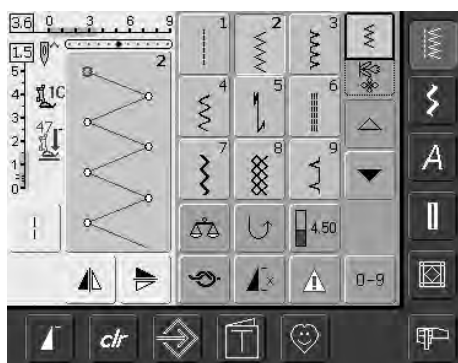

### Programmering af Første søm

- vælg zig-zag fra nyttesømsoversigten og lav eventuelt forskellige ændringer
- tryk på sømredigeringsområdet (lyseblåt)

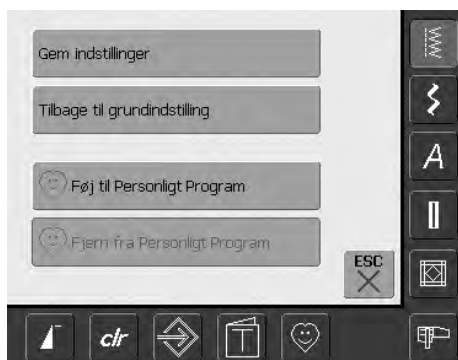

- en speciel skærm åbnes
- tryk på «Føj til Personligt Program»
- zigsagsømmen (med ændringer) gemmes i det personlige program, skærmen lukkes
- ændringer kan slettes ved trykke på «clr»



### Programmering af næste søm

- tryk på knaphulstasten
- vælg linnedknaphul (nr. 51)
- tryk på sømredigeringsområdet (lyseblåt)
- gem sømmen som beskrevet ovenover
- indsæt yderligere sømme på samme måde

Følgende ændringer kan programmeres:

- stingbredde
- stinglængde
- nåleposition
- trådspænding
- spejlvending
- mønsterforlængelse
- lange Sting
- balance
- enkeltmønster 1-9x



Hvis hukommelsen er fuld af broderimotiver eller sømkombinationer er det ikke muligt at gemme sømme i personligt program. En besked kommer frem og fortæller, at det er nødvendigt først at slette broderimotiver eller sømkombinationer.

## Vælg sømme i det personlige program



### Aktivering af det personlige program

- tryk på Personligt Program-tasten

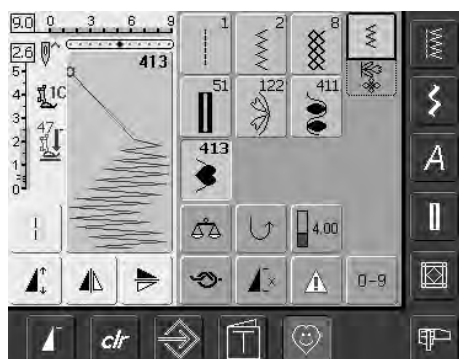

### Personlig skærm

- i den personlige skærm kan de programmerede sømme ses (i sømnummerorden)
- når der er indprogrammeret mere end 9 sømme, anvendes pilen til at rulle ned for at se flere sømme

## Slette personlige sømme



### Aktivering af personligt program

- tryk på «Personligt Program»-tasten

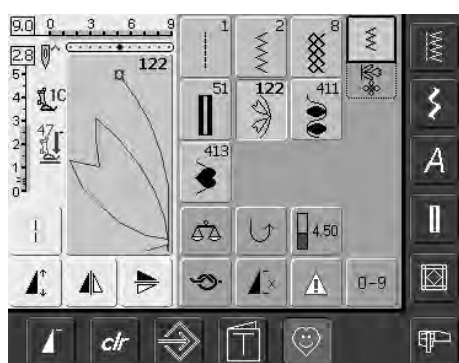

### Personligt program-skærm

- vælg den søm, der skal slettes
- tryk på sømredigeringsområdet (lyseblåt)

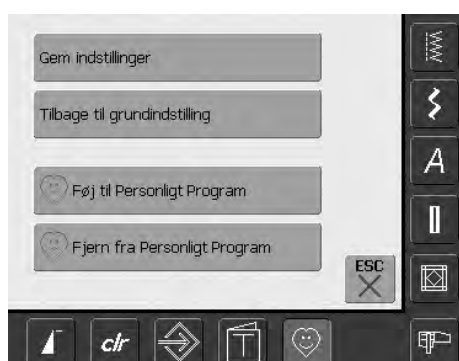

- en speciel skærm åbnes
- tryk på «Fjern fra Personligt Program»

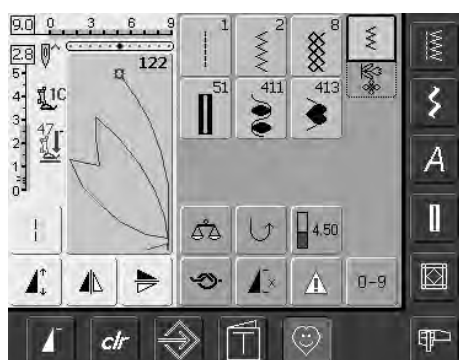

### Sømmen slettes

- skærmen lukkes
- den valgte søm er slettet, alle de tilbageblivende sømme rykkes op for at udfylde pladsen

## Ændre sømme



### Aktivering af det personlige program

- tryk på Personligt Program-tasten

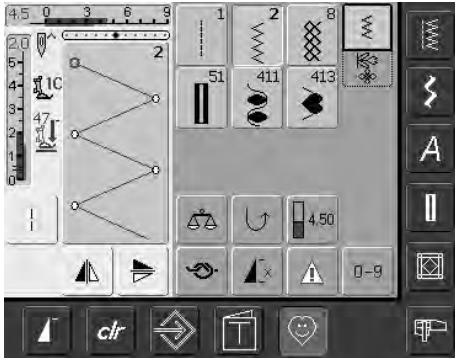

### Personligt program-skærm

- vælg den søm, der skal ændres (f.eks. zigzag)
- stingbredde og -længde kan ændres med stinglængde- og stingbreddeknapper
- både ændringer og grundindstillinger er vist
- tryk på sømredigeringsområdet (lyseblåt)



- en special skærm åbnes
- tryk på «Gem indstillinger» og alle ændringer gemmes, skærmen lukkes



### Special skærm

- «Gem indstillinger»: alle ændringer (stinglængde og -bredde osv.) af den valgte søm gemmes
- «Tilbage til grundstilling»: alle ændringer af den valgte søm sættes tilbage til grundindstillingerne
- «Føj til Personligt Program»: en valgt søm (med eventuelle ændringer) gemmes i det Personlige Program
- «Fjern fra Personligt Program»: en valgt søm fjernes fra det Personlige Program
- tryk på «ESC» skærmen lukkes uden at gemme noget



De mulige ændringer i en søms grundindstillinger kan også ændres permanent i hver kategori.

# Gemme og slette sømme og sømkombinationer

## Generelt

Sømme, bogstaver, og tal kan kombineres og gemmes i memory. Sycomputeren har et hukommelseslager, hvor de to hukommelser - syning og broderi - kan gemmes. I hukommelsen til sømkombinationer kan der gemmes op til 50 sømkombinationer. Måske er det ikke muligt, at der kan gemmes i alle mapper afhængig af antallet af sømme eller sømkombinationer i hver enkel mappe.

Memory er en langtidshukommelse, dvs. indholdet bliver liggende, indtil det slettes med vilje. Strømsvigt eller slukning af sycomputeren påvirker ikke det gemte program.

## Programmere og gemme sømme

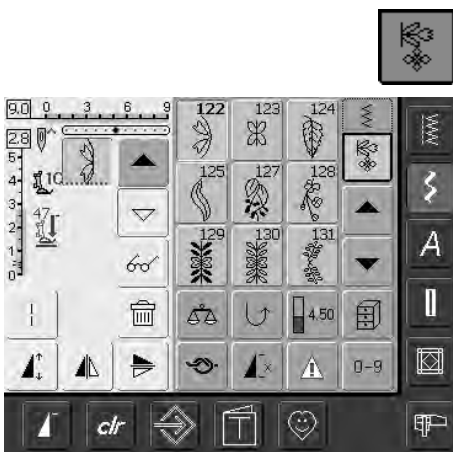

- vælg kombinationsskærmen
- sømredigeringsområdet med dets funktioner kommer frem
- vælg den ønskede søm
- stinglængde, stingbredde, nåleposition eller funktioner såsom spejlvending osv. kan om nødvendigt ændres

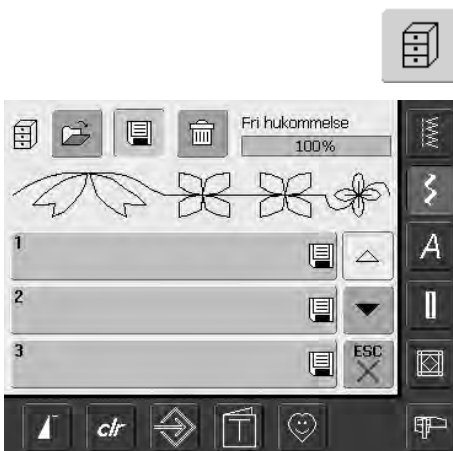

- tryk på den blinkende mappe tast
- funktionen «Gem» aktiveres (lys blå)
- systemets hukommelses kapacitet (ledig kapacitet) vises i procent (%) i linien øverst til højre

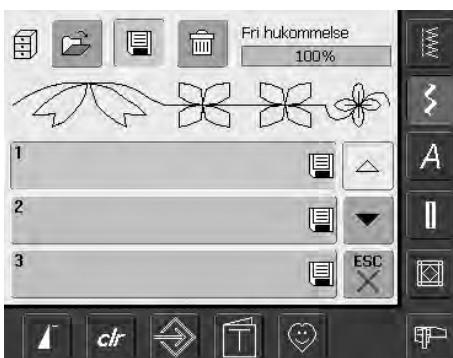

- vælg mappen sømkombinationen skal gemmes i

## Programmere og gemme sømme med nummer



- vælg kombinationsskærmen
- tryk på «0-9»-tasten
- indtast nummeret på den ønskede søm
- tryk på pilen for at slette et enkelt tal
- tryk i feltet over tallene for at slette hele nummeret
- for at bekræfte og vælge flere sømme med nummer tryk på «OK»

- tryk «ESC» når udvælgelsen er færdig
- tryk på det blinkende mappe tast
- vælg det arkiv, hvori du vil gemme sømkombinationen

## Tømme sømredigeringsområde

- hvis Kombinationsskærmen allerede har været i brug og sycomputeren ikke har været slukket, vil den sidst programmerede eller valgte sømkombination komme frem i Sømredigeringsområdet
- tøm Sømredigeringsområdet ved at slette kombinationen eller åbn et nyt tomt Arkiv for at programmere en ny kombination



Denne fremgangsmåde berører ikke sømkombinationer, der allerede er gemt, disse forbliver uændrede.



### Trinvis tømning af sømredigeringsområdet

- sømmen over cursoren slettes
- tryk på slet-funktionen indtil sømredigeringsområdet er tomt



### Tømning af sømredigeringsområdet på én gang

- tryk på multifunktions-tasten
- vælg «Slet Kombination»
- tryk «OK» for at bekræfte beskeden
- sømredigeringsområdet er nu tomt og en ny sømkombination kan programmeres

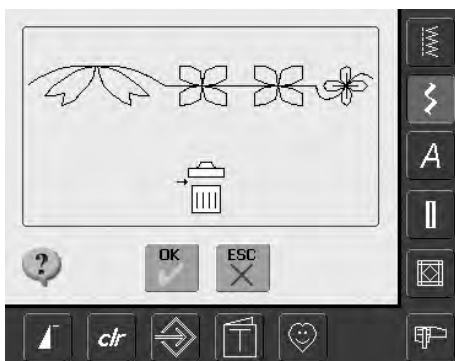

### Åbne tomme skuffer

- tryk på «Arkiv»-tasten
- Arkivskærmen kommer frem
- tryk «Åben» i den øverste række
- vælg et tomt Arkiv
- systemets hukommelses kapacitet (ledig kapacitet) vises i procent (%) i linien øverst til højre

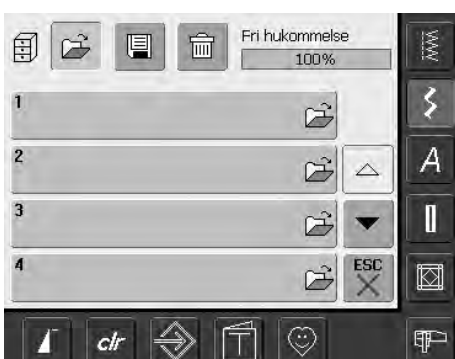



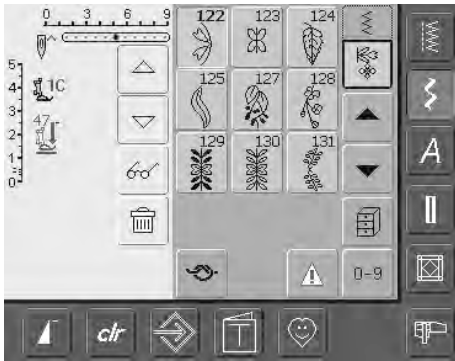

- sømredigeringsområdet er nu tomt og en ny sømkombination kan programmeres
- om ønsket kan sømkombinationen gemmes

## Mappeindhold med et øjekast

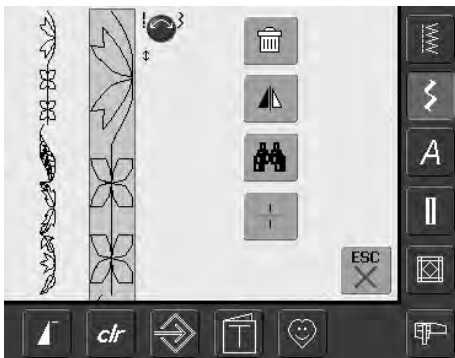

- programmer en sømkombination
- den tilsvarende sømkombination kommer frem i sømredigeringsområdet
- tryk på multifunktions-tasten
- følgende vises på skærmen:
- hele sømkombinationen ses til venstre

- ved siden af ses sømkombinationen i en given størrelse. Brug stingbredde eller -længdeknappen for at rulle gennem stingkombinationen
- på højre side er der fire knapper: «Slet kombination», «Spejlvend kombination», «Preview kombination» og «Inddel kombination»
- tryk «ESC» for at lukke skærbilledet

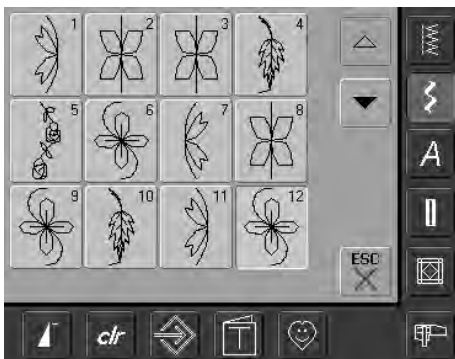

- tryk på knappen med kikkerten for at se detaljerne
- sømkombinationen vises på skærmen
- hver søm kan vælges individuelt, f.eks. for at ændre den:

- vælg søm, sømredigeringsområdet vises automatisk for at ændre den vælgte søm
- med pilene rulles igen sømkombinationen
- tryk «ESC» for at lukke preview -skærmen

## Åbne gemt Kombination



### Åbning af eb gemt kombination



- tryk på «Arkiv»
- en oversigt over de gemte kombinationer kommer frem
- rul om nødvendigt frem til det ønskede arkiv
- tryk på det ønskede arkiv
- den gemte kombination kommer frem i sømredigeringsområdet

## Korriger sømkombinationer



### Slette den sidst programmerede Søm

- tryk på «Slet»
- den sidst indtastede søm slettes



Alle ændringer påvirker altid området over cursoren

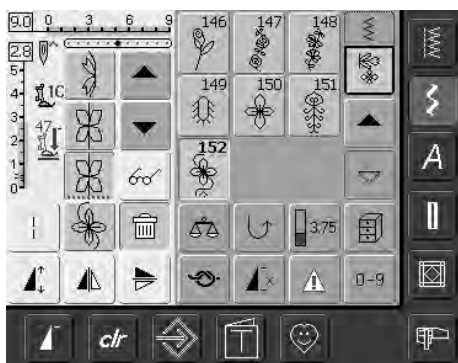

### Slette en søm i kombinationen

- med rullepilene flyttes cursoren ned under den søm, der skal slettes eller sømmen vælges direkte
- tryk på «Slet»
- sømmen over cursoren er slettet
- sømmene skubbes automatisk sammen



### Indsætte sømme

- for at aktivere det ønskede sted flyttes cursoren frem eller tilbage eller sømmen vælges direkte
- vælg ny søm
- den nye søm indsættes efter den valgte søm



- for at indsætte en søm helt i begyndelsen af en kombination, flyttes cursoren helt op i toppen ved hjælp af rullepilen
- vælg en ny søm
- den nye søm indsættes oven over cursoren



### Ændre sømkombinationer

- for at aktivere det ønskede sted, rulles cursoren eller den tilsvarende søm vælges direkte
- vælg den ønskede funktion (f.eks. spejlvending)



Sømkombinationer, der allerede er gemt, kan ændres eller korrigeres på samme måde. For at gemme korrektioner og ændringer permanent skal kombinationen gemmes igen bagefter.



### Spejlvende hele kombinationen

- tryk på multifunktionstasten
- tryk på «Spejlvend kombination»
- hele kombinationen spejlvendes lodret (højre/venstre)

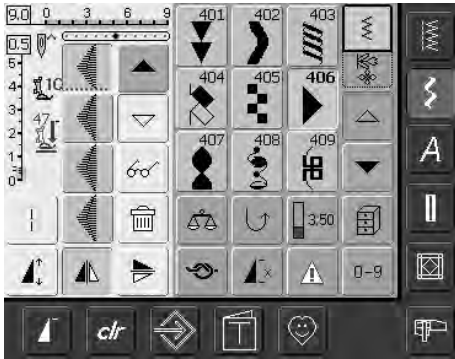

### Underinddeling af kombinationer

- tryk multifunktionstasten
- kombinationer kan inddeles i forskellige dele med funktioner «Inddel»
- maskinen syr den del af kombinationen, hvor cursoren er placeret
- placer cursoren i næste sektion for at sy denne

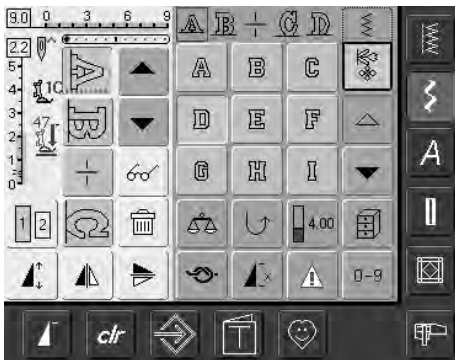

## Slette en mappe

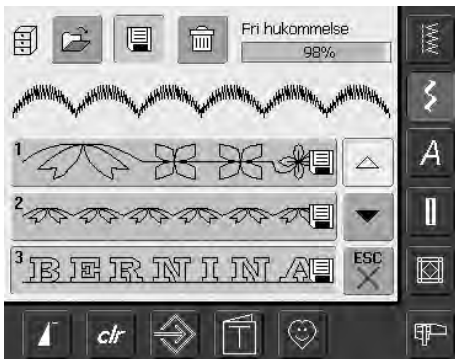

### 1. mulighed: Overskrive

- programmér en ny sømkombination
- tryk på tasten «mapper»
- vælg den mappe, der skal overskrives
- bekræft med «OK»
- den nye sømkombination er nu gemt i dette arkiv



### 2. mulighed: Slette

- tryk på «Arkiv»-tasten
- de gemte kombinationer kommer frem
- tryk på «Slet»
- vælg mappen, der skal slettes
- bekræft med «OK»; sletning vil stoppe ved at trykke på «ESC»
- den valgte mappe er tom
- tryk på «ESC» for at lukke arkiv-skærmen



# Setup

Setup programmet giver dig mulighed for at tilpasse skærmen, så den svarer til dine personlige behov og præferencer.

Du kan for eksempel ændre indstillingen af trådspændingen eller omprogrammere F-tasten på lampehuset. Når sycomputeren er indstillet efter dine personlige krav, vil alle ændringer foretaget i setup programmet blive gemt, selv når sycomputeren slukkes ("0").

Sycomputeren kan til enhver tid omprogrammeres og stilles tilbage til fabriksindstillingerne.



## Åbne setup program

- tryk på setup-tast
- menu med setup muligheder kommer frem



## Lukke setup program

- tryk på «ESC»
- setup programmet lukkes
- vender tilbage til tidligere skærm

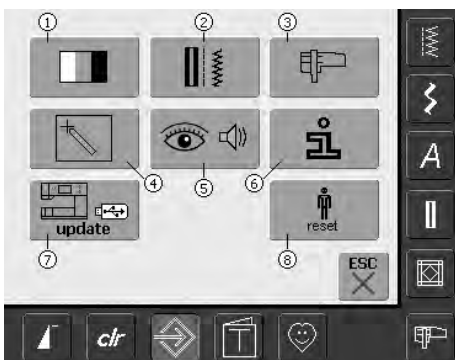

## Menu

- menuen indeholder en oversigt over alle de områder i sycomputeren, der kan ændres for at passe til dine behov:
  - 1 Display/skærmindstillinger
  - 2 Syindstillinger
  - 3 Broderiindstillinger
  - 4 Display/skærmmkalibrering
  - 5 Meddelelser og lydindstillinger
  - 6 Information
  - 7 Opdatering af sycomputeren
  - 8 Tilbage til fabriksindstillinger
- de personlige ændringer vil være gemt selv når sycomputeren slukkes ("0")
- ændringerne kan til enhver tid omprogrammeres



## Til Næste side

- tryk på «Næste side»
- næste skærbillede kommer frem



## Til Forrige side

- tryk på «Forrige side»
- forrige skærbillede kommer frem



## Gemme og lukke

- tryk på «OK»
- ændringer gemmes, skærmen lukkes og hovedmenuen kommer frem



## Lukke skærmen

- tryk på «ESC»
- skærbilledet lukkes, de oprindelige indstillinger er fortsat gemt og hovedmenuen kommer frem

## Display

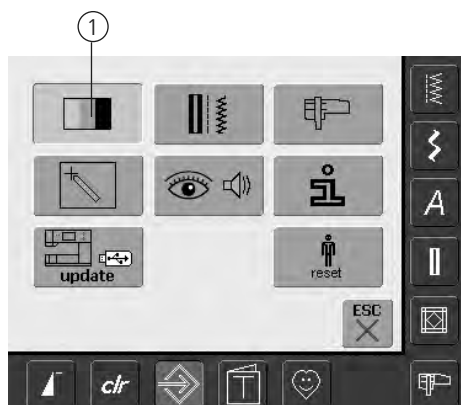

### Åbne setup program

- tryk på setup-tast
- menuen kommer frem
- tryk på knappen markeret «1»
- en ny menu kommer frem på skærmen, hvor skærmindstillingerne kan ændres

## Skærmindstillinger

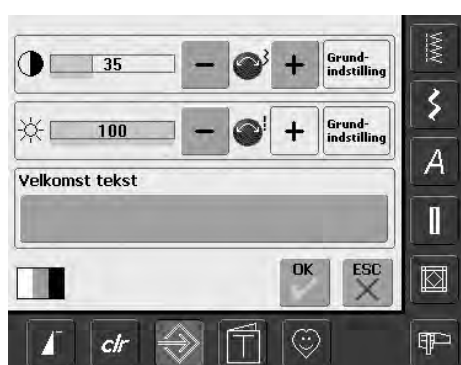

### Kontrast

- drej stingbreddeknappen eller tryk på «+» eller «-»
- skærmens kontrast ændres
- ændringerne vises med tal og som blå baggrund i «+» eller «-»
- grundindstillingerne vises v.hj.a en mørk linie



### Gemme og lukke

- tryk på «OK»
- ændringer gemmes, skærmen lukkes og hovedmenuen kommer frem

### Lysstyrke

- drej stinglængdeknappen eller tryk på «+» eller «-»
- skærmens lysstyrke ændres
- ændringerne vises med tal og som blå baggrund i «+» eller «-» linien
- grundindstillingerne vises v.hj.a en mørk linie
- «Grundindstilling»-s-tasten vender tilbage til grundindstillinger



### Lukke skærmen

- tryk på «ESC»
- skærbilledet lukkes, de oprindelige indstillinger er fortsat gemt og hovedmenuen kommer frem

### Velkomstskaerm

- tryk på Tekst-linien
- en skærm med tastatur kommer frem



### Tekst på velkomstskaerm

- der kan skrives tekst til velkomstskaerm
- «ABC»-tasten (store bogstaver) er automatisk aktiv (blå)
- «abc»-tasten ændrer til små bogstaver
- «Ä Ä Á», «ä ä á» og «@ #»-tasterne aktiverer specielle tegn og bogstaver
- «1,2,3»-tasten aktiverer tal og matematiske tegn
- den store tast under tastaturet er en mellemrumstast til mellemrum mellem ord eller bogstaver

- den programmerede tekst vises i tekst-linien over tastaturet
- ved at trykke på tekst-linien slettes den programmerede tekst helt
- ved at trykke på pilen til højre for tekst-linien, slettes den indlæste tekst fra højre mod venstre
- tryk «OK» for at acceptere ændringer

## Syindstillinger

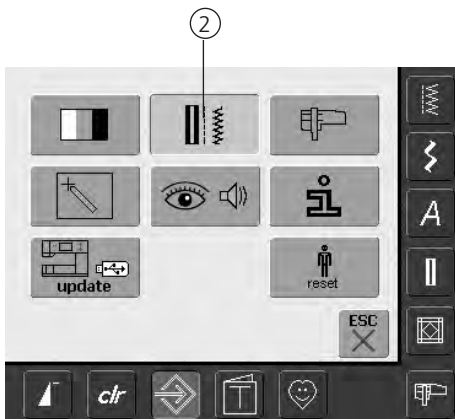

### Åbne setup program

- tryk på setup-tast
- menuen kommer frem
- tryk på knappen markeret «2»
- skærmen «Syindstillinger» kommer frem

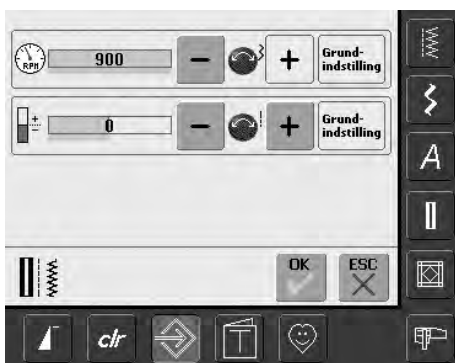

### Motorhastighed

- drej stingbreddeknappen eller tryk på «+» eller «-» for at ændre den maksimale hastighed. Hastigheden øger eller reducerer med 8-10 sting
- tallet i linien angiver sting pr. minut, grundindstillingerne vises v.h.j.a en mørk linie

0 = Grundindstilling (fabriksindstilling)

1 = + 10%

2 = + 20%

-1 = - 10%

-2 = - 20%

- denne korrektion finjusterer din sycomputers grundindstilling, der kan påvirkes af variabler som trådvægt osv.
- tallet og liniens blå baggrund svarer til ændringerne lavet med «+» eller «-»
- skærmens «Grundindstillings»-tast sætter indstillingerne tilbage til grundindstillinger
- spændingsændringen berører alle sømme og forbliver gemt når sycomputeren slukkes ("0")

### Korrigerer af trådspænding

- drej stinglængdeknappen eller tryk på «+» eller «-» for at ændre overtrådspændings grundindstilling (0) med plus eller minus 20%

## Broderiindstillinger

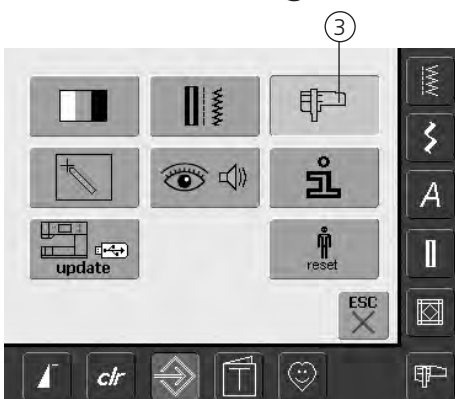

### Åbne setup program

- tryk på setup-tast
- menuen kommer frem
- tryk på knappen markeret «3»
- skærmen til justering af broderiramme kommer frem



### Næste side

- tryk på «Næste side»
- det næste skærmbillede kommer frem



### Forrige side

- tryk på «Forrige side»
- det forrige skærmbillede kommer frem



### Gemme og lukke

- tryk på «OK»
- ændringer gemmes, skærmen lukkes og menuen kommer frem



### Lukke skærmen

- tryk på «ESC»
- skærmbilledet lukkes, de oprindelige indstillinger er stadig gemt, og menuen kommer frem

## Broderiindstillinger 1

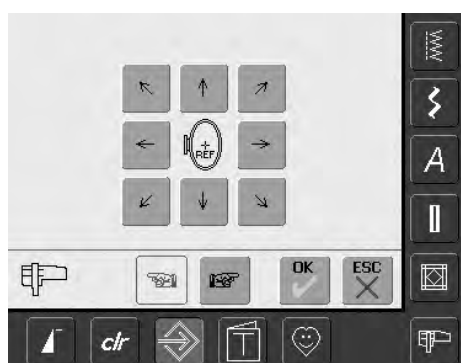
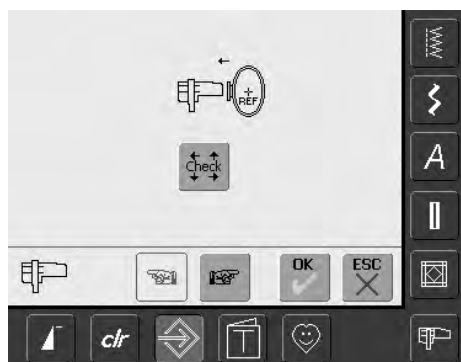

„Rammejustering“ kalibrerer nålen i forhold til centrum af broderirammen. Justeringen kan kun aktiveres, hvis broderimodulet og den ovale ramme er tilsluttet. Det er kun nødvendigt at foretage rammejusteringen én gang, da ændringerne i indstillinger gælder for alle rammestørrelser.

- indsæt skabelonen i rammen
- tryk på «Check»
- skærmen skifter
- ramme positionen er rød og nålen placeres i midten
- hvis ikke nålen er placeret direkte over skabelonens midtpunkt, skal den justeres med pilene
- tryk på «OK»
- ændringer er gemt, skærmen lukker og hovedmenuen kommer frem

## Broderiindstillinger 2

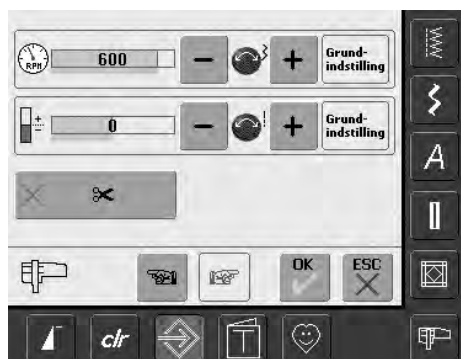

- tryk på «Næste side»
- på denne side kan broderihastigheden ændres

### Korriger trådspænding

- ryk på «+» eller «-» for at ændre overtrådspændingens grundindstilling (0) med +/- 20%
  - 0 = grundindstilling (fabriks-indstilling)
  - 1 = + 10%
  - 2 = + 20%
  - 1 = - 10%
  - 2 = - 20%
- denne korrektion finjusterer din sycomputers grundindstilling, der kan påvirkes af variabler som trådvægt osv.
- tallet og liniens blå baggrund svarer til ændringerne lavet med «+» eller «-»
- skærmens «Grundindstillings»-s-tast sætter indstillingerne tilbage til grundindstillinger
- spændingsændringen berører alle sømme og forbliver gemt når sycomputeren slukkes.

### Motorhastighed

- drej stingbreddeknappen eller tryk på «+» eller «-» for at ændre den maximale hastighed. Den øger eller reducerer hastigheden med 6-10 sting
- tallet i linien angiver sting pr. minut, grundindstillingerne vises v.h.j.a en mørk linie

### Automatisk trådklip

- når linien er aktiv (blå), klippes over- og undertråd automatisk
- når linien er inaktiv (grå), er det automatiske trådklip slået fra
- tryk på «Automatisk trådklip» aktiverer eller deaktiverer funktionen

## Skærmmkalibrering

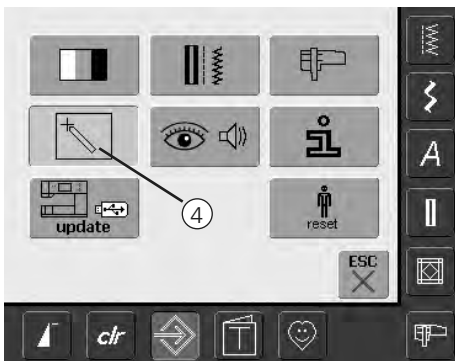

### Åbne setup program

- tryk på setup-tast
- menuen kommer frem
- tryk på knappen markeret «4»
- skærmen til kalibrering af skærmens trykfølsomhed kommer frem

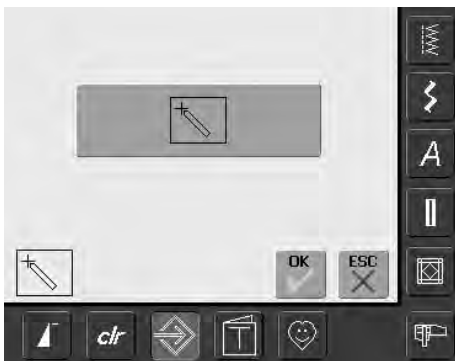

### Touch setup

- tryk på kalibreringssymbolet
- endnu et skærmbillede kommer frem

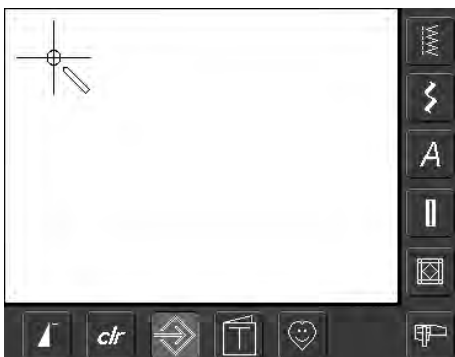

### Touch 2

Tryk og hold stylo'en på midten af krydset. Krydset flytter sig. Gentag proceduren til alle tre positioner er kalibreret og skærmen skifter til original skærm. Gem ændringerne med «OK».



### Gemme og lukke

- tryk på «OK»
- ændringer gemmes, skærmen lukkes og hovedmenuen kommer frem



### Lukke skærm

- tryk på «ESC»
- skærmbilledet lukkes, de oprindelige indstillinger er fortsat gemt og hovedmenuen kommer frem



## Meddelelser og lydindstillinger

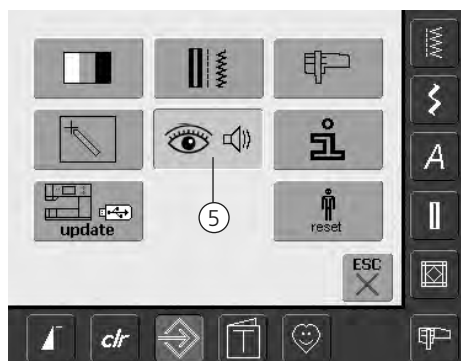

### Åbne setup program

- tryk på setup-tast
- menuen kommer frem
- tryk på «Meddelelser og lydindstillinger», knappen markeret «5»
- skærmen «Meddelelser og lydindstillinger1» kommer frem

### Lydindstillinger

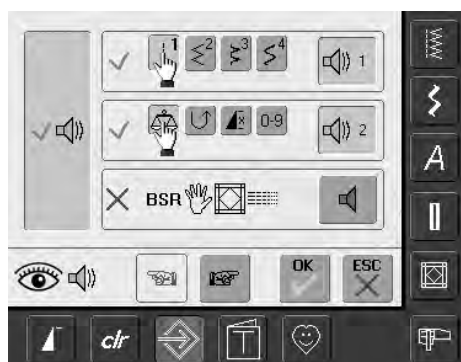

### Lydsystem

- den store bjælke til venstre slår lyden til og fra
- blå baggrund og grå højttaler betyder, at linien er aktiv
- grå baggrund og rød højttaler betyder, at linien er inaktiv

### Vælg søm / vælg funktion / BSR

- valg af sømme og funktioner kan angives akustisk
- for sømme tryk på den øverste linie med højtalersymbol en eller flere gange
- en til seks lydemuligheder bliver aktiveret. Linien er blå og den valgte lyd er vist med et nummer (1-6). De seks forskellige lyde kan høres
- hvis linien er grå og højtalersymbolet rødt, er lydfunktionen slået fra
- lyden for funktioner (midterste) og lyden for quilting med BSR (nederste) kan slås til og fra på samme måde
- tryk «Til næste side»



### Næste side

- tryk på «Næste side»
- det næste skærbillede kommer frem



### Forrige side

- tryk på «Forrige side»
- det forrige skærbillede kommer frem



### Gemme og lukke

- tryk på «OK»
- ændringer gemmes, skærmen lukkes og hovedmenuen kommer frem



### Lukke skærm

- tryk på «ESC»
- skærbilledet lukkes, de oprindelige indstillinger er fortsat gemt og hovedmenuen kommer frem

## Meddelelser / Skærmfunktioner

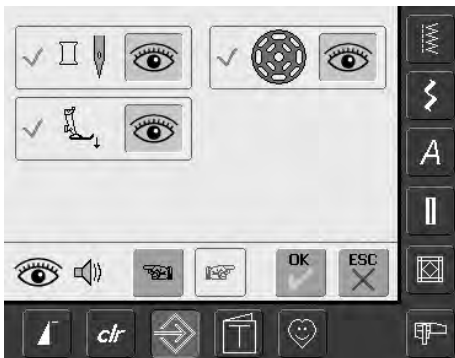

- skærmen «Meddelelser og skærmfunktioner» kommer frem
- følgende meddelelser kan slås til og fra:
  - overtrådskontroll
  - trykfodsposition
  - undertrådskontroll
- er linien blå og øjet åbent er meddelelser og funktioner slået til
- er linien grå og øjet lukket er meddelelser og funktioner slået fra
- lydfunktionen er den samme som andre funktioner og kan slås til og fra på skærmen «Lydindstillinger»
- meddelelserne og de valgte lyde kan slås til og fra hver for sig (f.eks. kan en meddelelse være tændt uden ledsagende lyd)

## Information

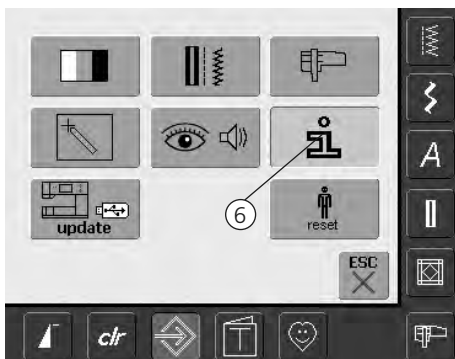

### Åbne setup program

- tryk på setup-tast
- menuen kommer frem
- tryk på knppen markeret «6»
- skærmen «Sprog Information» kommer frem med mulighed for at vælge sprog



### Sprog

- Der kan vælges mellem flere forskellige sprog
- brug pilene til at rulle igennem mulighederne
- det aktive sprog vises med blåt
- tryk «Næste side»

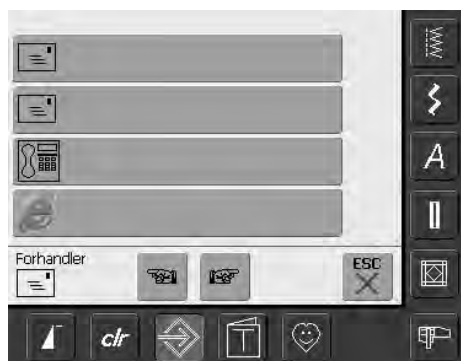

- skærmen «Forhandlerinformation» åbner
- ved at trykke på den grå linie kan følgende personlige informationer vedr. din BERNINA forhandler tastes ind:
  - butiksnavn
  - fornavn og efternavn
  - telefonnummer
  - hjemmeside eller e-mail adresse
- tryk «Næste side»

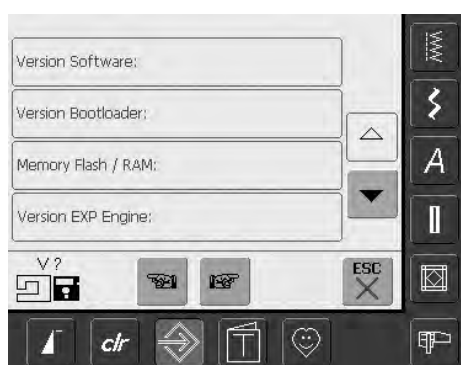

- skærmen «Version» åbner
- sycomputerens og broderimodules (skal være tilsluttet) aktuelle software version vises
- ved at trykke på pilene rulles gemmen versionens detaljer



#### Lukke skærm

- tryk på «ESC»
- skærbilledet lukkes, de oprindelige indstillinger er fortsat gemt og hovedmenuen kommer frem

## Opdatering af sy og brodericomputeren

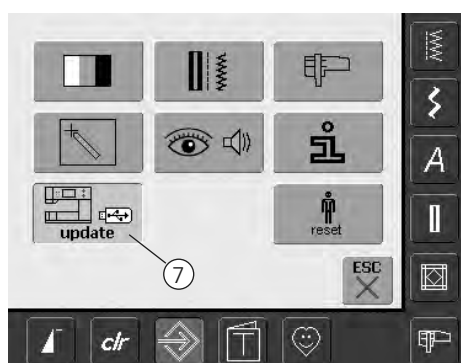

#### Åbne setup program

- tryk på setup-tast
- menuen kommer frem
- isæt USB stik (min. 10 MB fri ledig plads) med den nye software version i højre side af sycomputeren
- tryk på knappen markeret «7»



Der er to muligheder for at få nye data:

1. download fra internet
2. fra en autoriseret BERNINA forhandler

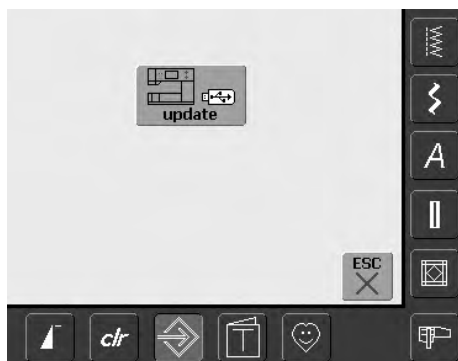

- «update» skærmen kommer frem
- tryk «update»
- opdateringsprocessen starter
- der checkes om:
  - BERNINA USB stick er isat
  - der er nok ledig hukommelse
  - indeholdet er den rigtige software version
- bruger informationer og indstillinger gemmes og huskes under opdateringen
- hvis opdateringen er fuldført rigtigt vil en meddelelse komme frem og sy- og brodericomputeren er klar til brug med den nye version
- hvis opdateringen ikke fuldføres eller der opstår problemer under opdateringen vil en fejlmeddelelse komme frem

**Bemærk:**  
Fjern ikke BERNINA USB stick før en meddelelse fortæller at opdateringen er fuldført.



## Tilbage til fabriksindstillinger

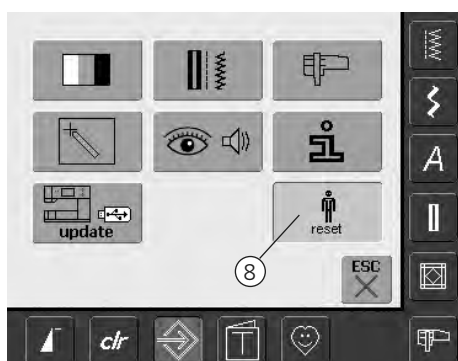

### Åbne setup program

- tryk på setup-tast
- menuen kommer frem
- tryk på knappen markeret «8»
- en oversigt kommer frem



- der er to muligheder:
  - slette indstillinger
  - slet brugerdata
- tryk «Slette indstillinger»

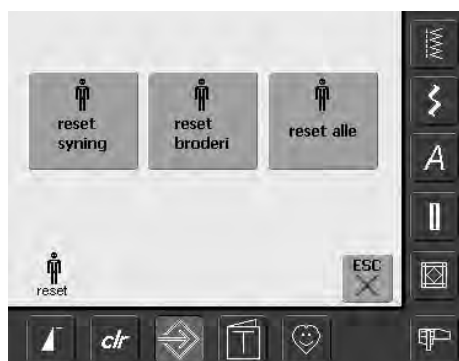

### Tilbage til fabriksindstillinger

- der er tre valgmuligheder:
  - syning
  - broderi
  - alle
- tryk på den skærmtast, du gerne vil have "Tilbage til fabriksindstillinger"
- bekræft meddelelsen med «OK»
- det valgte område stilles tilbage til fabriksindstillinger
- tryk «ESC» indtil menuen kommer frem



- tryk «Slet brugerdata»

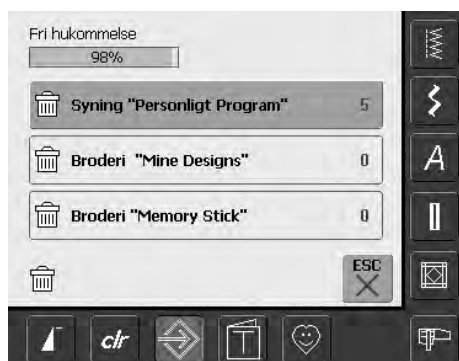

### Slette brugerdata

- der er tre valgmuligheder:
  - Syning «Personligt Program»
  - Broderi «Mine Designs»
  - Broderi «Memory Stick» (Memory stick skal være sat i sycomputeren)
- tryk på tasten hvor data skal slettes
- bekræft meddelelsen med «OK»
- data er slettet og skærmen vender tilbage til foregående skærm
- tryk «ESC» indtil menuen kommer frem

# Balance

Alle sømme er kontrolleret og fuldstændigt justeret inden sycomputeren forlader fabrikken.

Forskellige stoffer, tråd og indlæg kan have indflydelse på de programmerede sømme i sycomputeren, så de enten ikke lukker helt eller sys over hinanden (dvs. sys for åbne eller tætte)

Disse effekter kan korrigeres med den elektroniske Balance, hvor stingformationen kan justeres hvor det er nødvendigt for at passe til materialet.

## Balance til nytte- og pyntesømme

Når der sys i bløde materialer som jersey eller trikot, har materialet en tendens til at strække under trykfoden, hvilket også strækker den søm, der sys. f. eks. åbner vaffelsømmen og bliver for lang.

Tykkere materialer kan forårsage at sømme overlapper og dermed gør den for kort. At korrigerer med balancen er meget nemt.



### Åbne balancen

- tryk på funktionen «Balance»

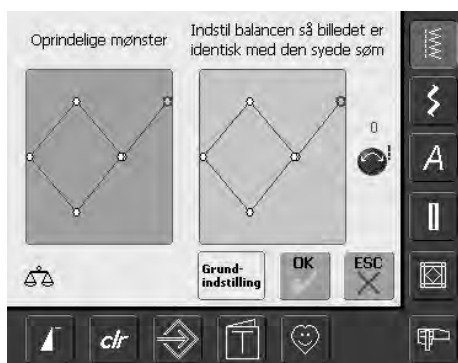

### Balanceskærm

- den særlige balanceskærm åbner
- i venstre side af skærmen vises sømme i den originale form
- i højre side af skærmen er de foretagne ændringer synlige direkte
- ændringerne kan foretages under syningen (med åben skærm)



### Gemme og lukke skærm

- tryk på «OK»
- ændringerne vil blive gemt og Balanceskærmen vil lukke



### Lukke skærm

- tryk på «ESC»
- Balanceskærmen lukkes, vender tilbage til den foregående skærm, og ingen ændringer foretages

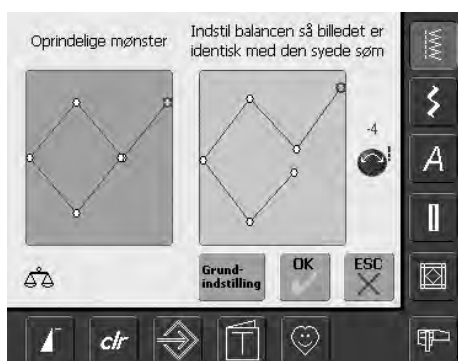

### Korrektioner

- den syede søm på materialet (f.eks. vaffelsømmen) er åben og ser ikke rigtig ud:
- drej på stinglængdeknappen (vist med et blåt symbol på skærmen), indtil sømme i højre side af skærmen er identisk med sømme på materialet



### Slette korrektioner

- tryk på «Grundindstilling»
- korrektionerne af den valgte søm vil blive slettet

## Rengøring

Hvis sycomputeren opbevares i et koldt rum, skal man ca. en time før brugen stille den ind i et varmt rum.



### Rengøring af stingpladeområdet

Fjern trådrester under stingpladen og omkring griberen jævnlgt.

- hovedafbryder på "0" og træk stikket ud af stikkontakten.
- fjern trykfod og nål
- åbn klapdækslet i friarmen
- tryk stingpladen ned bagved til højre og tag den af
- rens med en børste
- sæt stingpladen på igen

### Rengøring af display

- med en blød, let fugtig klud



### Rengøring af griber

- hovedafbryder på «0» og træk stikket ud af stikkontakten.
- tag spolekapslen ud
- rengør griberbanen med den medfølgende rensbørste eller en vatpind. Enhver anvendelse af skarpe instrumenter kan beskadige griberen
- sæt spolekapslen i



### Smøring

- hovedafbryder på "0" og træk stikket ud af stikkontakten.
- læg en dråbe olie ind på griberbanen.
- lad sycomputeren køre lidt uden tråd for at forhindre, at syarbejdet tilsmudses med olie



**Bemærk:**  
Træk stikket ud før maskinen smøres/renses!



Brug aldrig alkohol, benzin, fortynder eller ætsende væsker til at gøre rent med!

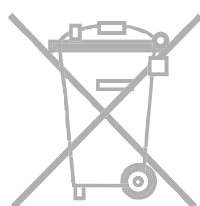

## Beskyttelse af miljøet

**BERNINA tænker på miljøet. Vi stræber efter hele tiden at formindske miljøpåvirkningen fra vores produkter ved hele tiden at forbedre produktets design og produktionsteknologi.**

Når maskinen skal skrottes, tænk på miljøet og aflever produktet på en genbrugsstation. Smid ikke dette produkt ud med husholdningsaffald, hvis tvivl kontakt din lokale BERNINA forhandler.

# Hvordan fejl undgås og afhjælpes

I de fleste tilfælde kan du finde årsagen til opståede fejl ved at følge disse råd:

## Kontroller om:

- over- og undertråd er trådet rigtigt
- nålen er sat rigtigt i, flad side på kolben bagud
- nåletykkelsen er rigtig; se nåle-/trådtabel, side 17
- sycomputeren er ren, se efter trådrester
- griberbanen er ren
- der er trådrester i klemme mellem trådspændingsskiverne eller under spolekapsselfjederen

## Overtråden brister

### Mulig fejl:

- overtrådsspænding er for stram
- nåle af ringe kvalitet, du kan købe nåle hos din BERNINA-forhandler
- nål er sat forkert i, den flade side på kolben skal vende bagud
- nål er stump eller krum
- tråd af ringe kvalitet, tråd med knuder eller tråden er for gammel eller udtørret

### Mulig løsning:

- brug den korrekte fordelingstrisse
- stingpladens hul eller griberspidsen er beskadiget. Indlever sycomputeren hos en autoriseret BERNINA forhandler.

## Fjern tråd i klemme

Hvis over- eller undertråden knækker og tråden sidder i klemme inden i lampehuset gør følgende:

- hovedafbryderen på («0»)
- fjern skruen på lampehuset med vinkelskruetrækker torx
- træk lampehuset mod venstre
- fjern trådrester
- monter lampehuset og stram skruen

## Undertråden brister

- undertrådsspændingen er for stram
- undertråden sidder i klemme i kapslen; udskift spolen
- hullet i stingpladen er ujævnt p.g.a. nålestik. Indlever sycomputeren hos en aut. BERNINA forhandler
- nål er stump eller krum

## Skærmkalibrering

For at åbne skærmkalibrering direkte, gør følgende:

- tryk på begge nålepositionstaster samtidig og hold dem inde
- tænd for sy- og brodericomputeren
- når kalibreringsskærmen åbner slippes de to knapper
- se skærm kalibrering side 96

## Fejlsting

- forkert nål; brug kun nålesystem 130/705 H
- nål er krum eller stump; ikke sat rigtigt i; sæt den så højt op at den støder på
- nål af ringe kvalitet; dårligt poleret
- nålespidsformen passer ikke til syarbejdet; om nødvendigt bruges kuglespids til maskevarer og skære-spids til hårdt læder/skind

## Nålen knækker

- nåleholderskruen er løs
- syarbejdet er taget ud af maskinen ind imod dig selv, i stedet for bagud under trykfoden
- ved syning over tykke sømme er stoffet skubbet med nålen nede i stoffet; brug jeansfod
- tråd af ringe kvalitet; uregelmæssigt spundet eller tråd med knuder på
- du finder informationer om nåle her i brugsanvisningen (side 17)

## Fejl i sømmen

- trådrester mellem trådspændingsskiverne
- trådrester under spolekapsselfjederen
- undertråden er stadig i hullet i hornet på spolekapslen
- trådet forkert; kontroller over- og undertråd
- brug passende fordelingstrisse
- rens og smør griberen

## Kan ikke sy i tykke materialer

- nål og tråd passer ikke sammen (tråden er for tyk til nålen).
- brug udligningsplader, når der sys hen over en tyk søm.

## Sycomputeren syr ikke eller kun langsomt

- stikket er ikke sat helt i
- hovedafbryderen på («0»)
- maskinen er taget ud af et koldt rum
- genstart sycomputeren

## Defekt syllys

- bemærk: Det er ikke tilladt for en uautoriseret person at udskifte CFL-syllyset. På modeller med det nye CFL-syllys, må lyset kun udskiftes af en autoriseret BERNINA forhandler.

## Sensor til overtrådsindikator

- ikke aktiveret i setup programmet

## Sensor til undertrådsindikator

- klapdæksel er ikke lukket
- ikke aktiveret i setup programmet
- fjern alle tråd- og stofrester fra spolekapslen

## Fejl ved opdatering









Hvis opdateringsprocessen går i stå (timeglas går ikke væk) gør følgende:

1. Fjern USB stik og sluk for sy-/brodericomputeren
2. Tænd for sy-/brodericomputeren og fortsæt opdateringen som beskrevet i meddelelsen på skærmen

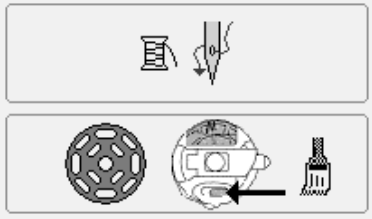
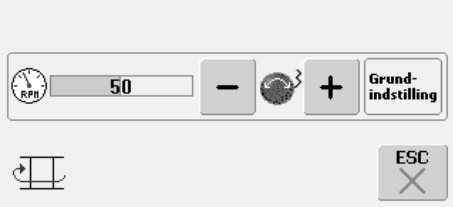

## Meddelelser på skærmen

I særlige tilfælde kommer meddelelser frem på skærmen. De fungerer som påmindelser, advarsler eller som bekræftelser af valgte anvendelser og funktioner

| Meddelelse  | Bemærk   |
|---|--|
|    | <b>Advarsel</b><br>Brugeren skal gøre noget før funktionen kan udføres eller brugerens opmærksomhed skal rettes mod et specifikt område  |
|    | <b>Spørgsmål</b><br>Ønsker brugeren at udføre denne funktion? F.eks. slette data. osv.   |
|    | <b>Sikkerhedsprogram er aktivt</b><br>Deaktiver hvis det kræves  |
|   | <b>Sømnummer findes ikke på sycomputern.</b><br>Indtast nyt sømnummer.   |
|  | <b>Denne søm kan ikke anvendes i sømkombinationsskærmen.</b><br>Søm nr. 5 kan ikke vælges i en sømkombination. Sycomputeren reagerer ikke, når sømmen vælges.  |
|  | <b>Hæv transportøren til syposition.</b><br>Tryk på tasten «Sænk transportør». Meddelelsen forsvinder automatisk, hvis transportørens position ændres.   |
|  | <b>Trådbrud, tom spole eller trevler i hullet til trådkontrollen på spolekapslen.</b><br>Check over og/eller undertråd og rens evt. spoleområdet for trådrester.   |
|  | <b>Spoleapparatet er slået til.</b><br>Spoleapparatets hastighed kan ændres med stingbreddekanppen eller «+» og «-» tasterne. Hvis spoleapparatet er slået fra eller der trykkes på «ESC» forsvinder meddelelsen med det samme |
|  | <b>Sænk trykfoden</b><br>Meddelelsen forsvinder automatisk, når trykfoden sænkes   |

**Hæv trykfoden**

Meddelelsen forsvinder automatisk når trykfoden hæves.

**Nålen går ned i stingpladen eller trykfod.**

Check sikkerhedsindstillingerne.

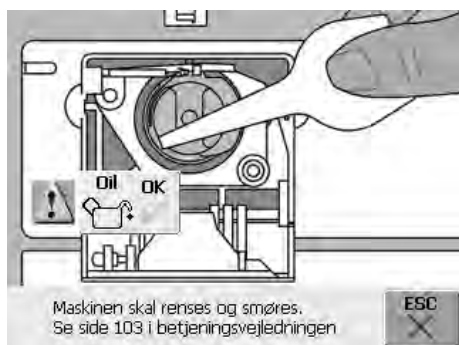
**Sycomputeren skal renses og smøres**

Se instruktionen på side 103. Meddelelsen vil komme frem efter ca. 180,000 sting. Tryk på «OK» når sycomputeren er rengjort og smurt. Meddelelsen kan slukkes midlertidigt ved at trykke på «ESC», men vil være tændt igen når maskinen tændes igen. Når meddelelsen slukkes for tredje gang med «ESC» vil meddelelsen først vises igen efter yderligere ca. 180,000 sting.

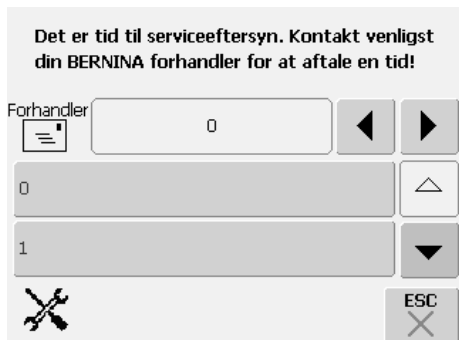
**Serviceeftersyn**

Det er til serviceeftersyn hos din BERNINA forhandler. Meddelelsen vil komme frem efter ca. 2,000,000 sting. BERNINA forhandleren nulstiller stingtælleren så den vil stå på «0» og meddelelsen kommer ikke frem igen. Meddelelsen kan slukkes midlertidigt ved at trykke på «ESC», men vil være tændt igen når maskinen tændes igen. Når meddelelsen slukkes for tredje gang med «ESC» vil meddelelsen først vises igen efter yderligere ca. 2.000,000 sting.

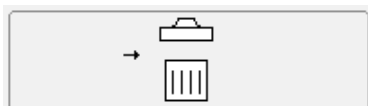
**Slet eller overskriv data**

Bekræft med «OK» eller fortryd med «ESC».

**Hovedmotoren kører ikke. Kontroller gribersystemet.**

Fjern alle trådrester fra griberområdet/spolekapslen.

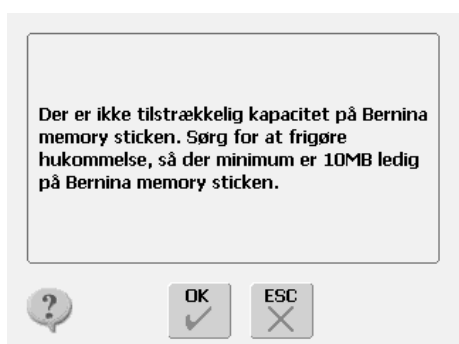
**Ikke tilstrækkelig hukommelse på USB stick.**

Slet data på USB stick.

**Opdaterings filler ikke færdiggjort.**

Der er ikke gemt personlige data på BERNINA Memory Stick. Check om stick er isat korrekt og genstart sycomputeren.

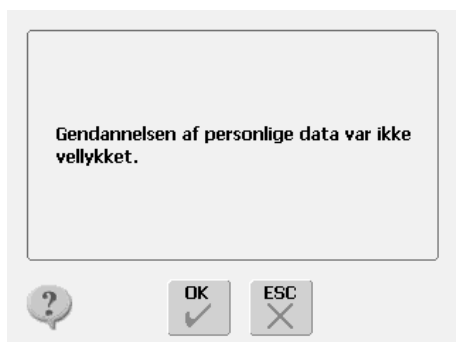
**Gemme indstillinger/personlig data mangler.**

Gendannelse af Personlige Data blev ikke fundet på BERNINA Memory Sticket. Den automatiske opdatering er annulleret. Softwaren er opdateret vellykket, men personlige data blev ikke gendannet.

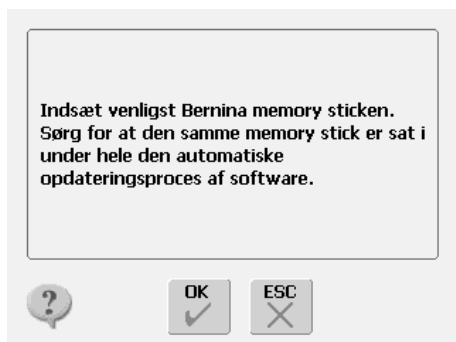
**BERNINA Memory Stik ikke isat.**

Indsæt BERNINA Memory Stick med opdatering i sycomputeren og fjern den først, når opdateringen automatisk er færdig.

**Opdateringen er ikke vellykket.**

Den original software version er stadig på sycomputeren. Indsæt BERNINA Memory Stick med opdateringsinformationer i sycomputeren og genstart opdateringen. Check opdateringsinformationerne på BERNINA Memory Stick. Din sycomputer indeholder måske allerede den seneste software version.

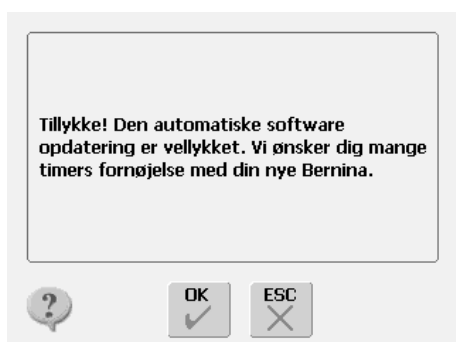
**Opdateringen er vellykket.**

Sycomputeren indeholder den nyeste software og er klar til brug.



# Klargøring af Brodericomputeren

## Detaljer



- 1 Broderiflade
- 2 Broderiarm
- 3 Greb til montering af broderiramme
- 4 Tilbehørsæske
- 5 Tap til højre
- 6 Tap i midten
- 7 Tilslutningskabel til sycomputer
- 8 Kabelholder

Forfra

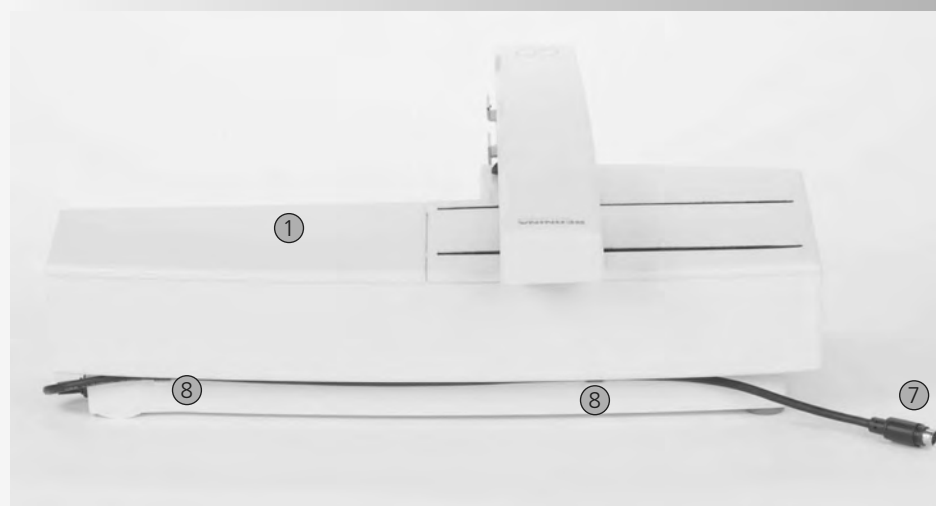

Bagfra



Højre side (håndhjul) af sy- og brodericomputeren med tilslutninger er vist på side 7 i brugsanvisningen til sycomputeren.

## Standard tilbehør\*



Broderiramme, stor, oval (145x255mm)  
Skabelon til stor broderiramme, oval  
VAR. 01 for a640



Broderiramme, mellem (100x130 mm)  
Skabelon til broderiramme, mellem



Broderi trykfod nr. 26  
Net til overtrådsruller - træk det over  
overtråden for at give en jævn afrulning



Broderispolekapsel



Udvalg af broderinåle



Taske



USB-kabel til PC-broderisoftware



Broderi software Editor Lite

\* kan variere fra land til land

## Ekstra tilbehør\*

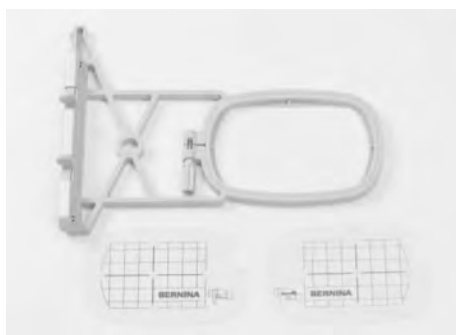

**Broderiramme, lille (72x50mm)**  
(til almindeligt og friarmsbroderi)  
Blå skabelon til almindeligt broderi  
Rød skabelon til friarmsbroderi



**Broderiramme, Mega (150x400 mm)**  
Skabelon til Megaramme,  
VAR. 01 for a640



**Adapter til friarmsbroderi**



**Stikkestingsplade 9mm**



**BERNINA USB Stick**



**BERNINA artista software**

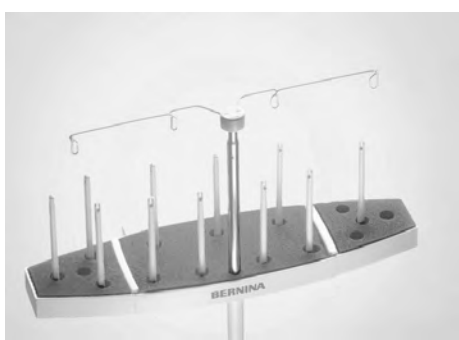

**Multipoleholder**



**Kuffertsystem til sycomputer og  
broderimodul**



**BERNINA broderikort /  
Magic Box**

\* kan variere fra land til land

## Tilslutning af modulet til sycomputeren

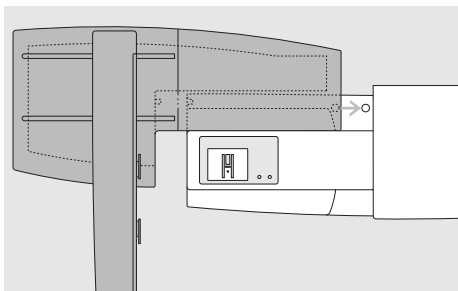

### Tilslutning af modulet til sycomputeren

- placér modulet på sycomputeren bagved friarmen
- skub broderimodulet fra venstre ind mod sycomputeren, indtil taperne sidder fast i sycomputerens bundplade

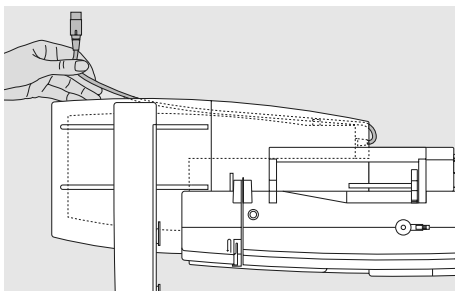

### Frigør kablet

- kablet forbinder broderimodulet med sycomputeren
- træk kablet ud af kabelholderen på bagsiden af broderimodulet



**Bemærk!**  
Når broderimodulet er monteret på sycomputeren, skal hele systemet stå på en stabil jævn flade!

**Bemærk!**  
Skil altid sycomputer og broderimodul før systemet flyttes. Flyt dem aldrig som en enhed.

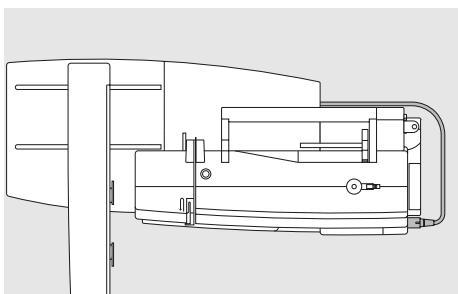

### Forbind kablet

- sæt stikket i med den flade side fremad
- sæt stikket i kontakten på den højre side af sycomputeren

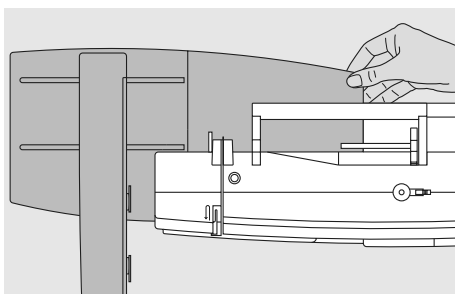

### Afmonter modulet

- tag fat om det bagerste højre hjørne og tag det af mod venstre

### Frigør kablet

- træk stikket ud

### Opbevar kablet på modulet

- sæt kablet fast over de to kabelholdere
- tryk let på kablet for at fastgøre det



## Tilslutning af adapteren til friarmsbroderi (ekstra tilbehør)

Med adapteren kan man brodere på rørformede dele (ærmer, bukseben, babytøj, sokker osv.) på sycomputerens friarm.

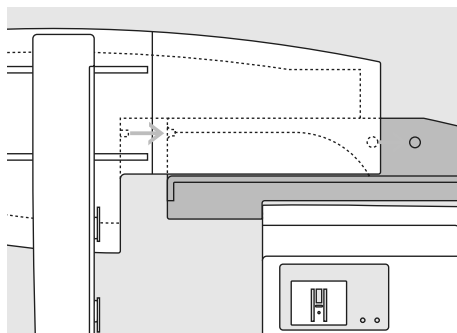
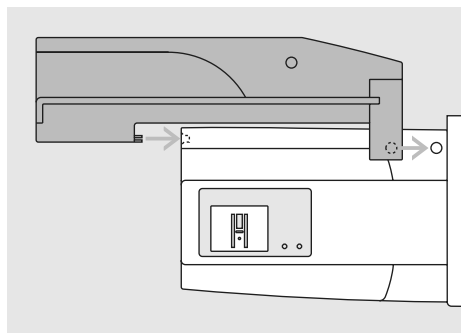

### Fastgøring af adapteren på sycomputeren

- skub adapteren bagved friarmen og hen til sycomputeren, indtil tapperne sidder fast i sycomputerens bundplade.

### Fastgøring af broderimodulet på adapteren

- anbring broderimodulets forkant så tæt som muligt på adapterens L-formede føring
- skub broderimodulet fra venstre langs føringen, indtil tapperne sidder fast.

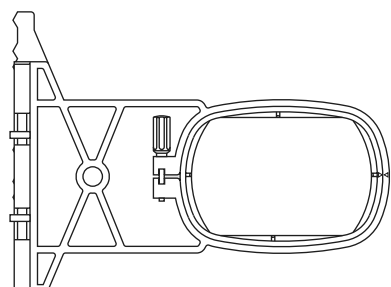

### Friarms broderiramme

- den lille ovale broderiramme er udformet specielt til friarmsbroderi



**Bemærk!**  
Kun den lille broderiramme kan anvendes til friarmsbroderi.

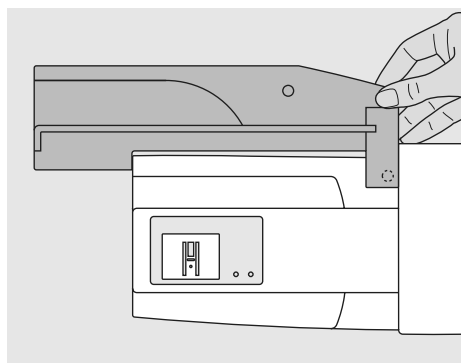

### Fjern adapteren

- fjern broderimodulet fra adapteren
- adapterens bagerste højre hjørne er udformet til at bruge som greb
- hold adapteren i dette greb og træk den væk fra sycomputerens bundplade

## Klargøre brodericomputeren til broderi



### Broderifod nr. 26

- sæt broderifod nr. 26 på
- hæv broderifoden, så broderirammen kan fastgøres



### Nåle til broderi

- afhængig af broderitråden brug nålestørrelse 75 til 90
- brug speciel broderi eller Metafil nål til broderi med metaltråd
- brug ikke en defekt nål
- hæv nålen, så broderirammen kan fastgøres

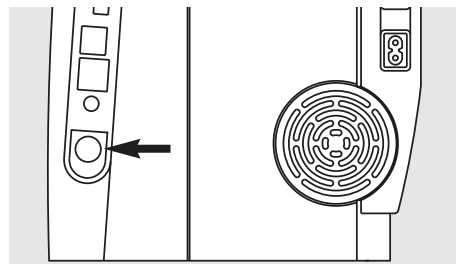

### Sænk transportøren

- tryk på knappen på højre side af sycomputeren for at sænke transportøren

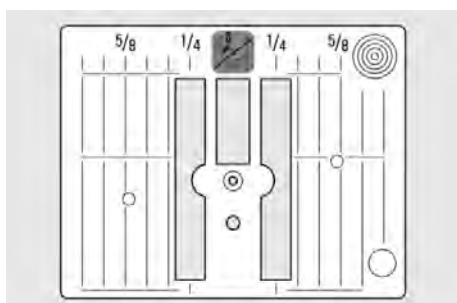

### Stikkestingsplade (ekstra tilbehør)

- stikkestingspladen har et lille nålehul. Nåleindstikningspunktet (over- og undertrådknytning) er begrænset, hvilket giver et bedre broderieresultat.
- fjern standardstingpladen og anbring stikkestingspladen



## Trådning af over- og undertråd

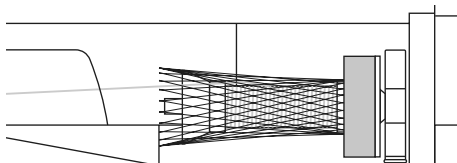

### Trådning af overtråd

- monter skumunderlaget og placer trådrollen
- når der anvendes Rayon eller glatte broderitråde, anbringes nettet over trådspolen
- det forhindrer overtråden i at glide af og giver en jævn trådstrøm

### Trådning af undertråden

- til broderi trådes undertråden igennem "grisehalen" på spolekapslen.

**garnpind**

Anvend den lodrette garnpind og trådføringen til metaltråd (ekstra tilbehør), når der broderes med metal- eller specialtråd





Som under syning, kan der spoles samtidig med, at man broderer



Undertråds kontrollen virker kun når griberdækslet er lukket og broderispolekapslen sat i. (Sensoren skal aktiveres i setup programmet).

## Spænde i ramme

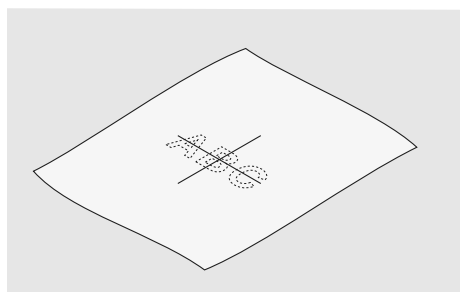

### Centering

- find midten af det materiale, der skal broderes på
- markér med en markeringspen eller kridt

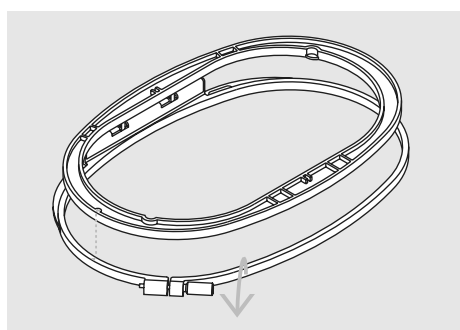

### Anvende broderirammen

- skruen løsnes
- den inderste ramme tages ud
- pilemarkeringerne på begge rammer skal passe
- pilene på den mellemste og store ramme ses midtfor og på den lille ramme på højre side

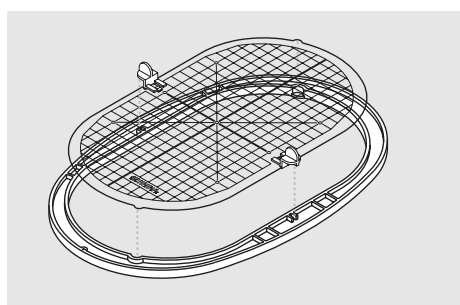

### Broderiskabelon

- der er en skabelon til hver broderiramme, den lille har to
- brodereområdet er markeret med 1 cm store kvadrater
- centrum og hjørnerne er markeret med huller til overførsel af markeringer til materialet
- broderiskabelonen lægges ind i den inderste ramme så ordet BERNINA befinder sig foran (ved pilemarkeringen) og kan læses

- skabelonen vil automatisk finde på plads i inderrammen
- der er fingerhuller til at fjerne skabelonen fra den lille og mellemste ramme og specielle clips til den store rammeskabelon

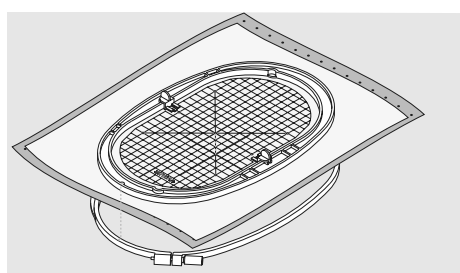

### Spænde materialet i rammen

- anbring materialet oven på yderrammen
- placér det markerede midterpunkt i centrum af inderrammens skabelon
- pilemarkeringerne på de to rammedele skal være ud for hinanden
- anbring den inderste ramme oven på materialet og den yderste ramme og pres den på plads, skruerne løsnes svarende til materialet.
- træk i stoffet for at det skal ligge glat i rammen. Stram skruerne
- fjern skabelonen

## Broderi stabilatorer

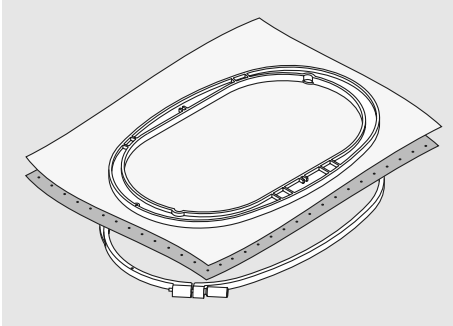

### Rivestabilisering

- svarer til alm. stabiliseringsmateriale, men kan rives af som papir
- der kan anvendes et eller flere lag
- fås i forskellige tykkelser
- for at give mere stabilitet, limes på vrangsiden med en fixeringspray før stoffet sættes i ramme
- efter broderiet er lavet trækkes overskydende stabilisering forsigtigt af
- stabiliseringen vil blive siddende under større broderede flader

Anvendelse:

- til alle fastvævede materialer og materialer uden stræk

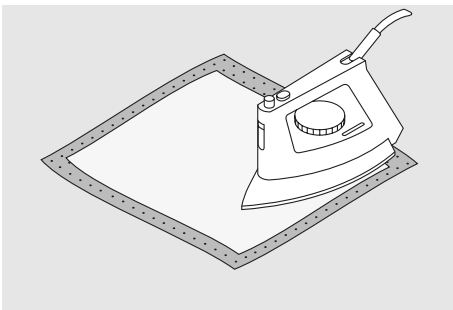

### Strygeindlæg

- forkrympes ved at ligge i blød i varmt vand
- indlægget presses (stryges) på vrangsiden af materialet
- strygeindlæg findes i en lang række tykkelser og bør vælges så det svarer til det anvendte materiale
- strygbar rivestabilisering findes også

Anvendelse:

- for at give det materiale, motivet skal placeres på, form og fylde
- anvendes sammen med passende stabilisator

### Stabilisering, der klippes af

- der kan anvendes et eller flere lag
- findes i tynd og kraftig
- for at give mere stabilitet, limes på vrangsiden med en fixeringspray før stoffet sættes i ramme
- efter broderiet er lavet klippes overskydende stabilisering forsigtigt af
- stabiliseringen vil blive siddende under større broderede flader

Anvendelse:

- til de fleste elastiske materialer, særlig velegnet til stræk

### Selvklebende indlæg med papirbagside

- indlægget spændes op i rammen, så papirsiden vender opad
- rids i papiret med en spids genstand (evt. saks) og fjern det, så den klæbende side kan ses
- anbring materialet, der skal broderes, på stabiliseringsmaterialet

Anvendelse:

- skabt til sart materialer som jersey eller silke eller til materialer, der er svære at sætte i ramme såsom fløjl



Ved brug af selvklæbende stabilisering, skal man sørge for, at der ikke er limrester på nål, stingplade eller i griberområdet.

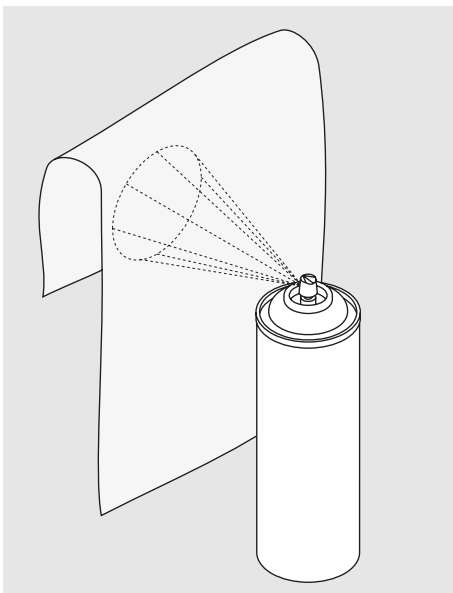

### Limspray

- brug ikke limspray i nærheden af broderisystemet
- for yderligere stabilitet sprøjtes lim på stabiliseringen og limes på bagsiden af materialet
- Brug limem med omtænke og sprøjt i en afstand af 25cm - 30cm

Anvendelse:

- stræk og strikkede materialer: Til at holde på formen
- applikation: placere og fastholde applikationer
- to eller flere stykker stof: Undgå at lagene glider fra hinanden
- mønsterdele: Placere mønsterdele på indlægsmateriale, f.eks. lommeklapper
- materiale med luv (f.eks. fløjl), hvor der ikke ønskes afmærkninger fra rammen

### Spraystivelse til yderligere afstivning

- spraystivelse er ideelt til afstivning af fine, bløde eller løstvævede materialer
- spray det område, der skal broderes på, lad det tørre eller pres det forsigtigt med et varmt strygejern
- anvend altid en ekstra stabilisering, såsom vandopløselig stabilisering, på vrangsiden af materialet

Anvendelse:

- ideelt til fine, løstvævede materialer, f.eks. batist, fin hør osv.



### Vandopløseligt stabiliseringsmateriale til materialer med luv eller til blondebroderi

- vandopløselige stabilisatorer ligner plastik/husholdningsfilm
- opløs stabiliseringen i varmt vand efter broderiet er lavet
- vandopløselig stabilisering giver en ideel beskyttelse af materialer med en tyk eller løkket luv som frotté
- placer det på retsiden af frotté og andre materialer med høj luv, hvor en passende stabilisering er lagt på vrangsiden. Dette forhindrer tillige at stingene synker ned i materialet og at materialet ikke ses imellem stingene
- brug om nødvendigt en fixeringspray
- materialer med luv forstærkes om nødvendigt
- til blondebroderier spændes et eller to lag vandopløselig stabilisering i ramme (da motivet ikke er broderet på noget materiale, er det kun tråden, der bliver liggende)
- når stabiliseringen er opløst, lægges blonden fladt til tørre

- opløselig stabilisering kan også fjernes ved at rive det forsigtigt af, når det er anvendt som øverste lag på et fast materiale som fløj

#### Anvendelse:

- ideelt til frotté, fløj, boucléstrik osv.
- ideelt til fine gennemsigtige materialer som organca, batist osv.
- anbefales som stabilisering til motiver med få sting
- anvend kraftige vandopløselige stabiliseringsmaterialer til blondemotiver

## Vigtige broderiinformationer



### Valg af broderimotiv

- enkle motiver med få sting egner sig til broderier på fine materialer.
- store tætbroderede motiver (f.eks. med mange farver og broderiretninger) egner sig til medium og kraftige materialer



### Broderiprøve

- lav altid en broderiprøve på en stofrest. Justér evt. farve, trådkvalitet, nål, stingtæthed, spænding osv. svarende til motivet
- til prøven bruges samme materiale og stabilisering som til selve projektet

### Størrelsesændring af motiv

- størrelsen på motivet kan ændres på brodericomputeren eller med artista software på PC
- for at opnå et godt resultat bør motivernes størrelse ændres indenfor grænserne 75% til 150%

## Forskellige stingtyper

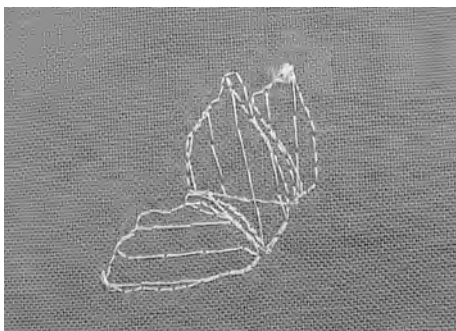

### Underlægningssting

- underlægningssting danner grundlag for et motiv og anvendes til at stabilisere stoffet og bevare formen. De sørger også for, at motivets dækkende sting ikke synker ned i strik eller luven på materialet



### Satinsøm

- denne søm sys som en tæt zigzag
- satinsømme er velegnede til at udfylde små og smalle områder. De er ikke velegnede til at udfylde store områder, da lange sting er for løse og ikke dækker materialet ordentligt. Der ud over er der fare for at trådene i de for lange sting kan hænge fast i noget, hvilket kan ødelægge broderiet

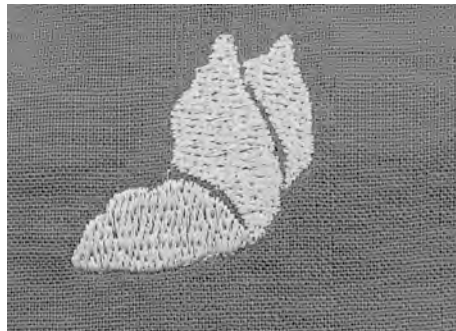

### Fyldningssøm (step)

- en udfyldningssøm med sting i en bestemt længde syet i rækker. Anvendes primært til at udfylde store områder hurtigt

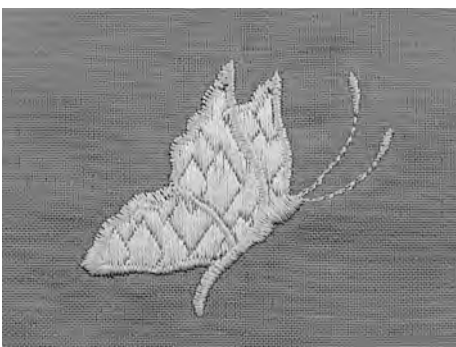

### Pyntesøm (Fancy-fill)

- for at give et område en speciel effekt
- sømme, der skaber et motiv med et område, der skal udfyldes



### Kuntursting

- sædvanligvis ligesøm eller satinsøm
- anvendes til at definere et specifikt område eller områder
- eksempler er: ligesøm, dobbelt ligesøm, tredobbelt ligesøm, satin

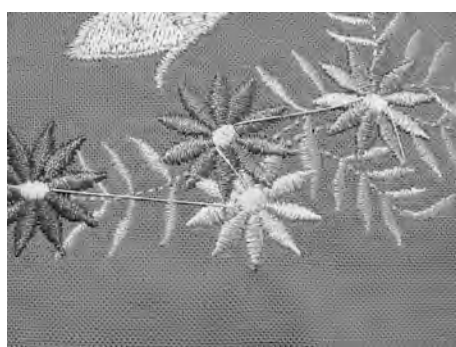

### Forbindelsessting

- lange sting, som benyttes til at komme fra en del af motivet til den næste
- før og efter forbindelsesstinget sys hæftesting
- forbindelsessting klippes af inden broderi af næste farve begynder

## Broderitråd



Når der sys med metaltråd, anbefaler vi at bruge den lodrette trådrolleholder og den ekstra metaltrådføring (ekstra tilbehør)



Et af de vigtigste elementer for at opnå et godt broderiresultat er trådkvaliteten. Vi anbefaler kraftigt at købe tråd fra en autoriseret BERNINA forhandler for at undgå uregelmæssigheder, trådbrud osv, der ofte sker med tråd i dårlig kvalitet.

Broderierne bliver særligt effektfulde, hvis der anvendes skinnende rayon eller polyester broderitråd i overtråden. De findes i et stort udvalg af farver til smukke broderier.

### Polyestertråd

Polyester med høj glans er en slidstærk og farveægte tråd med en høj strækstyrke. Den er velegnet til alle typer broderi, særligt til børnetøj og ting om vil blive vasket ofte eller som er udsat for meget slid.

### Rayontråd

Rayontråd er en blød viskosefiber med en flot glans, der er velegnet til fine, sarte broderier eller ting, der ikke udsættes for stor slidtage.

### Metalbelagt polyestertråd

Metaltråd er en fin til mellemtyk skinnende tråd, der egner sig til specialeffekter i broderi. Det anbefales at bruge en Metafilnål 130/705 H-MET eller en Organ nål i korrekt størrelse.

### Broderinål

- korrekt trådtykkelse skal svare til korrekt nålestørrelse
- udskift nålen regelmæssigt



## Undertråd



Brug undertråd, som passer til stoffet, eller hvid undertråd.



### Bobbin-Fil (speciel undertråd)

Bobbin-Fil er en blød og let polyestertråd, der egner sig godt til undertråd. Denne specielle undertråd sørger for en jævn trådspænding og optimal sammenknytning af over- og undertråd.

### Stoppe- og broderitråd

Fin merceriseret bomuldstråd, der egner sig til broderier (Mettler 60 foreslås) på bomuldsstof.

## Vælg Broderimotiver

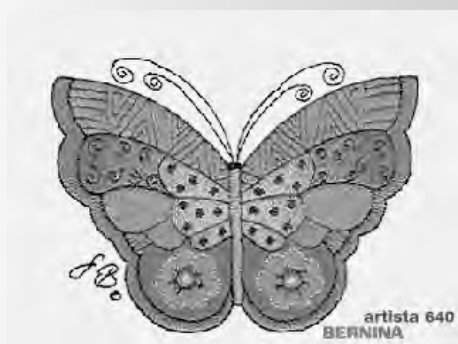

### Velkomstkærm

- når brodericomputeren er tændt kommer velkomstkærmen frem efter et par sekunder forudsat at der er indtastet tekst i setup programmet

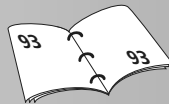

### Broderikrav

- en special skærm med broderikrav kommer frem:
  - fjern broderirammen
  - monter trykfod nr. 26
  - hæv trykfoden
  - sænk transportøren
  - tråd undertråden igennem "grisehalen" på spolekapslen
- hvis alle krav er opfyldt kan skærmen lukkes ved at trykke «OK»
- broderirammen flytter sig



### Skærmtasten «Brodericomputer»

- tryk på tasten «Brodericomputer» i menuen

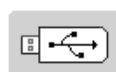

### «USB Stick» tast

- tryk «USB Stick»
- motiverne på stikket (ekstra tilbehør) vises i farver på skærmen (forudsat stick'en er isat)
- vælg et motiv ved at trykke på den tilsvarende skærmtast

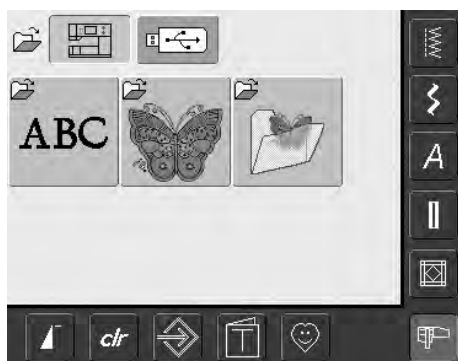

- indbyggede broderimotiver kan vælges med skærmtasterne «Skrifttyper», «Motiver» og «Mine Designs»



### Valg af Skrifttyper

- tryk på «Skrifttyper» i menuen
- de forskellige skrifttyper vises på skærmen
- vælg et af skrifttyperne
- en skærm med et tastatur kommer frem

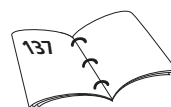

### Valg af motiver

- tryk på «Motiver» i menuen
- motiverne vises i farver på skærmen
- vælg et motiv ved at trykke på den tilsvarende skærmtast



### Valg af Mine Designs

- tryk på «Mine Designs» i menuen
- de gemte personlige motiver kommer frem på skærmen i farver
- vælg et motiv ved at trykke på den tilsvarende skærmtast



## Vælg broderiramme

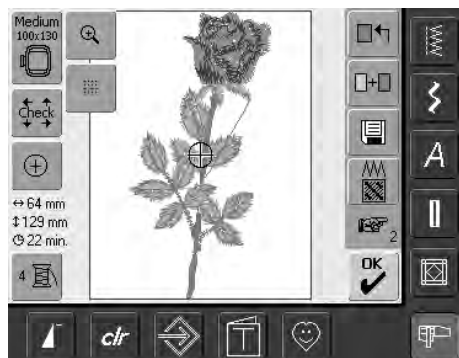

### Vælg broderiramme

#### Redigeringskærm 1

- vælg et broderimotiv fra det store udvalg af motiver
- skærmen « 1 » kommer frem



- det valgte broderimotiv vises i den mest velegnede (mindst mulige) ramme
- skærmtasten «Ramme» angiver den broderiramme, der skal sættes på
- sæt den foreslåede broderiramme på

### Montering af broderiramme

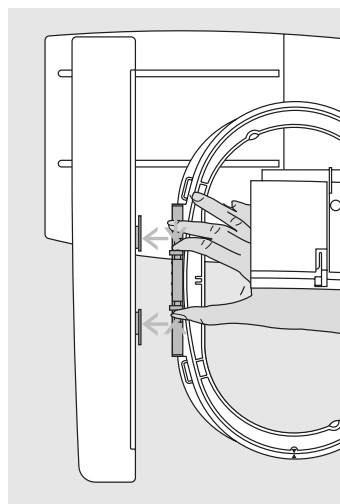

#### Hæve nål og broderifod

- hæv nål og broderifod
- hold rammen med retsiden af stoffet opad og monteringsgrebet til venstre

#### Monter broderirammen

- lad rammen glide ind under broderifoden
- klem monteringsgrebets klemmer, på siden af rammen, mod hinanden
- placér rammens midterpunkt (de små klemmer) over broderiarmens stifter
- tryk rammen ned, indtil den griber fat
- slip rammens klemmer igen

#### Fjerne rammen

- pres de to klemmer på rammens monteringsgreb mod hinanden
- løft op for at fjerne rammen

### Brodere motiver

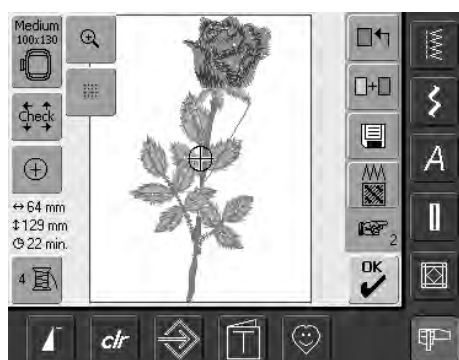

- tryk «OK» eller tryk på Start/Stop-tasten på lampehuset
- broderirammen bevæger sig for at kontrollere om rammen er monteret

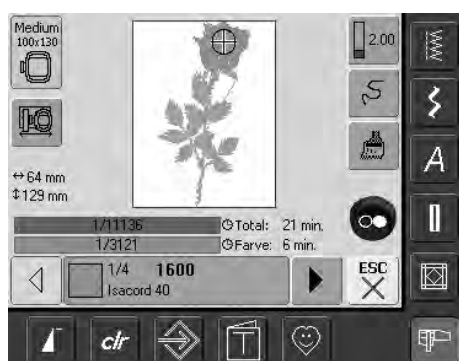

#### Broderimenu (Klar)

- broderimenuen (Klar) åbnes med broderimotivet
- broderimotivet er klar til at blive broderet

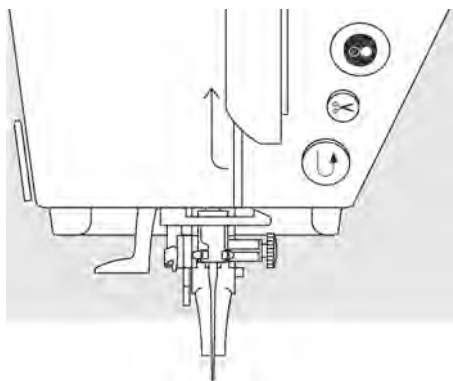

### Starte broderi med Start/Stop-tast på lampehuset

- sænk trykfoden
- hold Start/Stop-tasten på lampehuset inde indtil brodericomputeren starter
- brodericomputeren broderer ca. 7 sting og stopper automatisk
- på skærmem vises at trådenden skal klippes ved starten af motivet
- løft trykfoden
- klip trådenden af ved starten af motivet
- sænk trykfoden
- tryk på Start/Stop-tasten på lampehuset for at fortsætte broderiet

### Afbryde med fodpedalen

- når brodericomputeren broderer, tryk på Start-Stop tasten på lampehuset eller tryk let på fodpedalen
- brodericomputeren stopper straks

### Brodere Farven færdig

- sænk trykfoden igen
- tryk på Start-Stop-tasten på lampehuset eller tryk på fodpedalen igen
- brodericomputeren broderer alle delene i den aktive farve
- brodericomputeren stopper automatisk når den er færdig
- begge tråde klippes automatisk

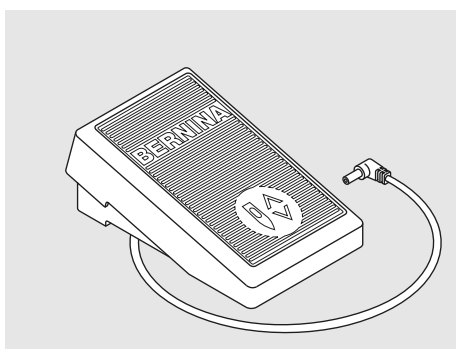

### Starte broderi med fodpedal

- sænk trykfoden
- træd på fodpedal
- brodericomputeren stopper automatisk efter ca. 7 sting
- på skærmem vises at trådenden skal klippes ved starten af motivet
- slip fodpedal
- løft trykfoden
- klip trådenden af ved starten af motivet
- sænk trykfoden
- bruges fodpedalen skal den holdes nede hele tiden

### Farveskift

- brodericomputeren er automatisk klar til næste broderifarve
- skift overtrådsfarve svarende hertil
- broder med den nye farve, som beskrevet ovenfor

### Klippe tråde af efter broderi

- løft trykfoden
- fjern rammen fra broderiarmen
- klip trådene af tæt ved motivet
- fjern forsigtigt alle forbindende tråde fra broderiområdet
- vær forsigtig med at undertråden ikke klippes for tæt på stingpladen, når broderirammen fjernes

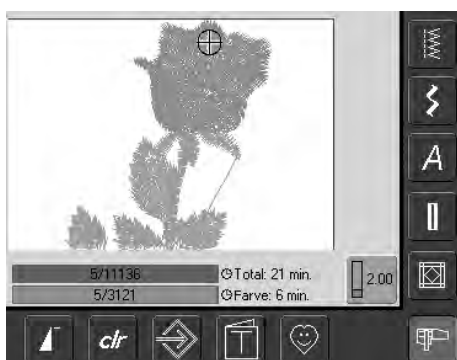

### Broderiskærm

- efter broderistart kommer broderiskærmen frem

## Skærmfunktioner og redigeringstilstande



Når brodericomputeren er tændt eller når der skiftes fra sy- til broderiskærm, kommer valgmenuen frem. Dette sker når et motiv er valgt eller kombineret med et eksisterende motiv.



### Tilbage til valgmenuen

- denne funktion vises efter valg af en af følgende funktioner: «Skrifttyper», «Broderimotiver» eller «Mine Designs»
- tryk på symbolet
- valgmenuen kommer frem



### Luk specielle skærme

- denne funktion vises, når der skiftes fra redigeringsskærm 1 og tilbage til menuen
- tryk på symbolet
- den specielle skærm lukkes
- den foregående skærm kommer frem igen



### Rulle op

- tryk en eller flere gange på symbolet
- skærmindholdet ruller op for at vise flere muligheder
- tryk vedvarende på symbolet for at rulle hurtigt



### Rulle ned

- tryk en eller flere gange på symbolet
- skærmindholdet ruller ned for at vise flere muligheder
- tryk vedvarende på symbolet for at rulle hurtigt

## Almindelige funktioner og visning af redigeringskærme 1 og 2

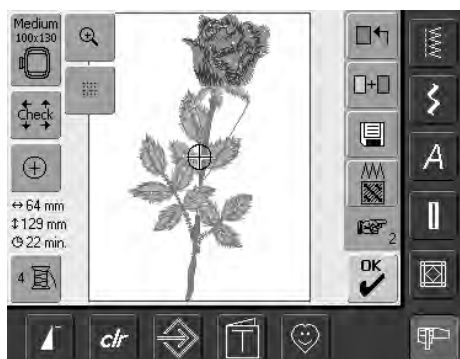

### Redigeringskærm 1

Efter valg af motiv kommer redigeringskærm 1 frem. I denne menu kan der f.eks. vælges nye motiver, eller der kan laves kombinationer ved at tilføje eller duplikere.

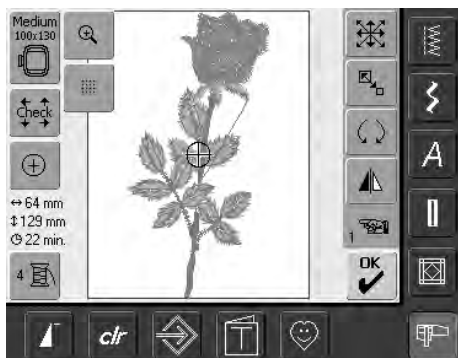

## Redigeringskærm nr. 2

Redigeringskærm nr. 2 anvendes til at ændre motiver (f.eks. størrelsesændringer, spejlvending, rotering osv.)



### Vælg ramme

- viser den mest anvendelige ramme til det valgte motiv
- tryk på skærmtasten
- skærmen "Vælg Ramme" kommer frem
- hver rammestørrelse er vist med det maksimale broderifelt i mm

### Mulige ramme valg («Vælg ramme»)

- vælg ramme (Small, Medium, Large Oval eller Mega)
- menuen lukkes og den valgte ramme vises på «Ramme» skærmtasten
- ved at trykke på «Check broderimodul» kalibreres broderimodul (læs referencepunkt). **Broderiramme må ikke være monteret!**
- menuen kan lukkes ved at trykke på «ESC» tasten uden at have valgt en ramme.



### Check

- tryk på symbolet
- rammen bevæges lodret for at rammestørrelsen kan læses af brodericomputeren
- hvis kun rammen skal læses trykkes «ESC»
- motivets areal læses med 4 pile
  - nederst, venstre
  - øverst, højre
  - nederst, højre
  - øverst, venstre
- i en broderikombination kan hele broderikombinationen læses, men også de individuelle motiver kan læses
- vælg det ønskede motiv indenfor kombinationen med symbolet «Genkald»
- vend tilbage til redigeringsmenu med «ESC»
- den monterede ramme vises
- hvis der ikke er monteret en ramme eller rammen er for lille, vil en fejlmeddelelse komme frem



### Motivmidte

- tryk på symbolet
- motivets midte vises af cursoren på skærmen
- rammen flyttes indtil nålen er i midten af motivet
- tryk på symbolet igen
- på skærmen markeres det første sting igen med cursoren



### Farveantal

- visning af antal farver i motivet
- tryk på symbolet
- Motivfarveskærmen åbnes (skærmen lukkes ved at trykke på symbolet igen)

↔125mm  
↓ 95mm

### Motiv Størrelse

- visning af motiv bredde og højde i mm

⌚ 33min.

### Broderitid

- viser den totale broderitid for det valgte motiv i minutter



### Motivfarveskærm

- med pilene kan man rulle gennem hele farveskalaen
- den valgte farve vises i Farveinformationslinien og på skærmen
- tryk på farveinformationslinien
- skærmen «Skift Farve/Mærke» vises
- den aktuelle trådfarve eller trådmærket kan ændres

**Zoom**

- tryk en gang på symbolet
- størrelsen på broderimotivet ændrer sig så hele motivet kan ses
- tryk på symbolet igen
- fører motivet tilbage til original størrelse

**Broderimenu**

- tryk på tasten
- skærmen skifter fra redigeringsmenu 1 eller 2 til skærmen «broderimenu»
- motivet er klar til at blive broderet

**Gitter**

- tryk på symbolet
- et stort kryds angiver midten af rammen
- tryk igen på symbolet
- med gitteret, der nu kommer frem, er det nemmere at placere motivet
- tryk igen på symbolet og gitteret forsvinder

**Skifte motiv**

- funktionen vises kun ved kombination af designs
- tryk på symbolet
- skifter imellem motiverne, der findes i kombinationen
- aktive motiv vises i farver
- afhængig af, hvor mange gange der trykkes på funktion, vises et motiv eller hele kombinationen aktivt

## Redigeringskærm 1

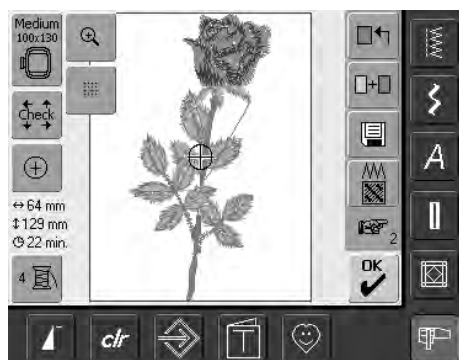
**Tilføj motiv**

- tryk på «Tilføj»
- oversigt over de sidst åbnede motiver (Skrifttyper, Motiver, Mine Design) kommer frem
- valgmenuen vises
- vælg det ønskede motiv, eller forlad skærmen med «ESC»

**Nyt motiv**

- tryk på «Nyt motiv»
- oversigt over de sidst åbnede motiver (Skrifttyper, Motiver, Mine Design) kommer frem
- vælg et nyt motiv, eller forlad skærmen med «ESC»

**Slette**

- funktionen vises kun ved kombination af designs
- tryk på symbolet
- sletter det aktiverede motiv, det næste vises i farver

**Gemme**

- tryk på symbolet
- "Gemme"-skærmen kommer frem

**Skifte stingtype**

- tryk på symbolet
- en special skærm kommer frem
- satinsting kan ændres til stepsting
- stingtætheden kan ændres

**Næste side - redigeringskærm 2**

- tryk på symbolet
- redigeringskærm 1 ændres til redigeringskærm 2



## Redigeringskærm 2

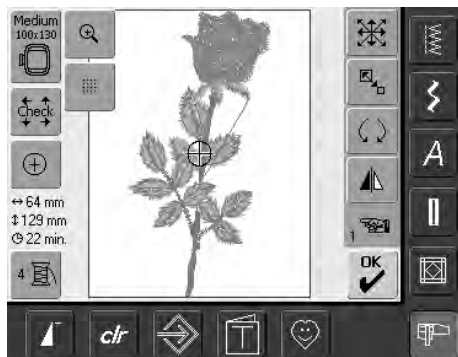

### Ændre motivstørrelse

- tryk på symbolet
- det blå knap ikon til stingbredden kommer frem
- til forstørrelse af motiv drejes stingbreddeknappen med uret
- til formindskelse af motiv drejes stingbreddeknappen mod uret
- visning af ændringen i procent (%)
- for at stille tilbage til motivets grundindstilling (100%) tryk på det blå knap ikon



### Rotere motiv

- tryk på symbolet
- det lilla ikon for betjening af stingbreddeknappen kommer frem
- for at rotere motivet med uret, drejes stingbreddeknappen med uret
- for at rotere motivet mod uret, drejes stingbreddeknappen mod uret
- visning af positionen i grader (°)
- reaktivering af grundindstilling (0°/360°) sker ved at trykke på det lilla ikon
- tryk på «Rotere Motiv» flere gange og motivet roteres med uret i 90°s trin (0°, 90°, 180°, 270°, 360°)



### Flytte motiv

- tryk på symbolet
- de blå knap ikoner til stingbredden og længde kommer frem
- for at flytte motivet vandret, drejes på stingbreddeknappen - for at flytte til højre drejes knappen med uret, for at flytte til venstre drejes knappen mod uret
- for at flytte motivet lodret, drejes sting-længdeknappen - for at flytte op, drejes knappen mod uret, for at flytte ned, drejes knappen med uret
- i det blå knap ikon vises ændringen med 1/10 millimeter (mm)
- for at flytte motivet diagonalt, drejes både stingbredde- og stinglængdeknappen (tallet i begge blå knap ikoner er det samme)
- for at vende tilbage til midten tryk på de blå knap ikoner eller tryk «Flyt motiv» igen



### Vandret spejlvending (højre/venstre)

- tryk på symbolet
- motivet spejlvendes højre/venstre



### Gå til redigeringskærm 1

- tryk på symbolet
- redigeringskærm nr. 1 kommer frem

## Broderimenu

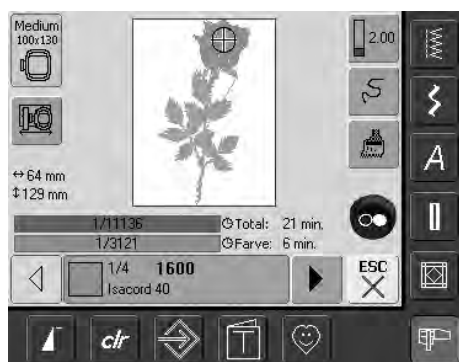

I broderimenuen kan motivet broderes, og der kan foretages broderimæssige ændringer (f.eks. enkel farve/flere farver)



### Rammevisning

- viser den monterede broderiramme med broderiarealets flademål i mm



### Rammeforskydning

- letter trådningen ved trådsift, når venstre rammeside befinder sig tæt på nålen
- tryk på symbolet
- rammen bevæger sig vandret ind mod centrum
- tråd igen
- tryk «ESC»
- rammen bevæger sig tilbage til den tidligere position
- tryk på Start/Stop-tasten og brodericomputeren fortsætter med at brodere

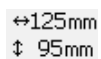

### Motivstørrelse

- visning af mønsterbredde og mønsterhøjde i millimeter (mm)



### Redigerings-skærm 1

- tryk på symbolet
- skærmen skifter fra broderimenu til redigerings-skærm 1



### Broderitid

- visning af den samlede (og den resterende) broderitid til mønstret i den øverste linie
- visning af broderitiden for den aktive farve i den nederste linie
- visningen af broderitiden for begge tæller ned mens der broderes
- Tallene i den øverste linie:
  - tallet til venstre viser hvor mange sting der er broderet i det aktive motiv/motivkombination
  - tallet til højre viser det samlede antal sting i det aktive motiv/motivkombination
- tallene i nederste linie:
  - tallet til venstre viser hvor mange sting der er broderet i den aktive farve
  - tallet til højre viser det samlede antal sting i den aktive farve



### Farveinformationslinie

- giver informationer om den aktuelle trådfarve:
  - visning af den aktuelle farve
  - den aktuelle farves position (1. tal)
  - antallet af farver i motivet (2. tal)
  - det valgte trådmærkes farvenummer
- højre og venstre pil skifter mellem farverne
- rammen bevæger sig hen til det første sting i den aktuelle farve
- den aktuelle (aktive) farve kan også sys individuelt ved at trykke på farveinformationslinien



### Enkelt/ flerfarvet motiv

- tryk på symbolet
- når symbolet er aktivt, broderes hele motivet i en farve (uden at standse)
- når symbolet er inaktivt, broderes farverne hver for sig



### Broderiforløbskontrol (f.eks. når tråden knækker)

- tryk på symbolet
- en special skærm kommer frem
- i venstre side af skærmen vises motivet i original størrelse
- i højre side af skærmen vises motivet i forstørret størrelse
- broderiforløbet kan her styres
- et informationsområde viser hvordan stingbredde og stinglængdeknappen skal bruges
- for at kontrollere motivets broderiforløb trinvist, drejes på stingbreddeknappen
- nålen følger broderiforløbet sting for sting
- ved at dreje på stinglængdeknappen følger nålen broderiforløbet med lange skridt (ca. 50 sting)
- for at følge broderiforløbet fremad, drejes stingbredde-/stinglængdeknappen mod uret
- for at følge broderiforløbet tilbage, drejes stingbredde-/stinglængdeknappen motallet
- i informationsområdet vises stingnummeret
- for at genaktivere grundindstillingen trykkes på det blå ikon
- tryk «ESC» og den speciale skærm lukker



### Trådspænding

- tryk på symbolet
- trådspændingsskærmen vises
- trådspændingen kan ændres
- den valgte indstilling er synlig i feltet

# Funktioner



## Start broderiet med Start/Stop-tasten på lampehuset

- tryk på Start/Stop-tasten på lampehuset for at starte broderiet



## Automatisk trådclip

- når en farve er broderet færdig, klippes over- og undertråd automatisk

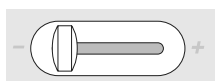

## Hastighedskontrol

- motorhastigheden kan frit ændres med skyderen



## Stingbredde- / Stinglængdeknapper

- ved forskellige funktioner som f.eks. størrelsesændring, rotation, osv. anvendes drejeknapperne til bearbejdning af motiverne
- et informationsområde kommer frem hver gang knapperne kan anvendes



## Boderiskærm /Syskærm

- skift fra broderiskærm til syskærm og omvendt



# Motiver

Alle motiverne kan enten broderes direkte eller kombineres med de funktioner, brodericomputeren tilbyder. Ud over at kombinere designs, er det også muligt at rotere motiver, ændre stingtæthed, skifte til en anden trådfarve osv.

## Grundlæggende information om broderi af motiver uden ændringer

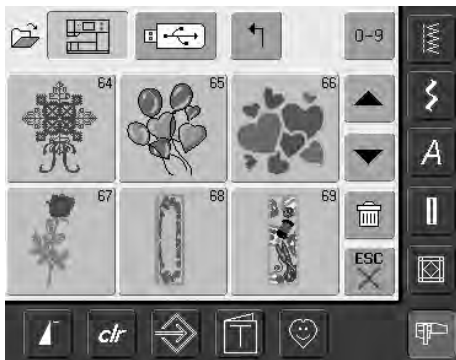

### Motiv oversigt

- vælg det ønskede motiv i oversigten

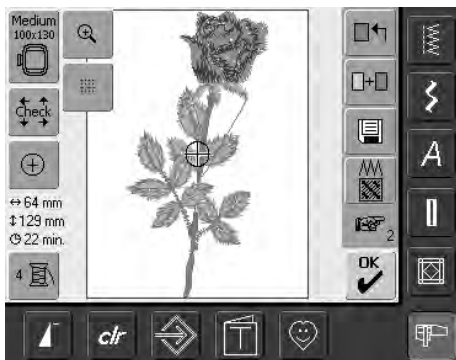

### Vælg ramme

Den bedst egnede (mindst mulige) ramme vælges automatisk til det valgte broderimotiv:

- motivet er vist på skærmen i centrum af den bedst egnede ramme
- «Vælg ramme» viser ligeledes den bedst egnede ramme

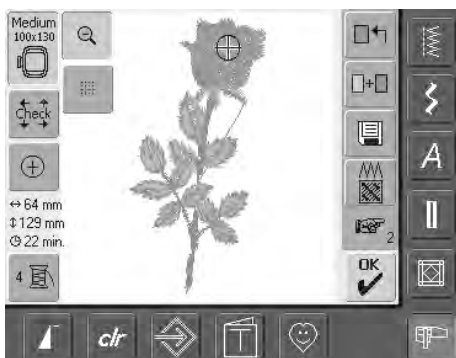

### Se motiv i detaljer (zoom)

En detaljeret oversigt over motivet er muligt med zoom funktionen:

- tryk på symbolet en gang
- størrelsen på broderimotivet ændres så hele motivet bliver synligt
- tryk på symbolet igen
- motivet ændres tilbage til original størrelse

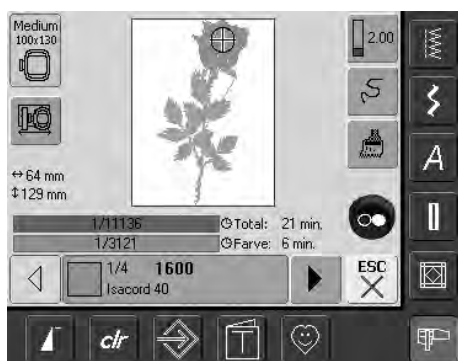

### Brodere motiv

For at skifte til broderimenuen trykkes «OK» i redigeringsmenu 1 eller redigeringsmenu 2 eller på Start/Stop-tasten på lampehuset

- motivet kan broderes ved at trykke på Start-Stop-tasten



### Rammeflytning



- denne funktion gør trådningen nemmere når nålen er meget tæt på venstre side af rammen
- tryk på symbolet og rammen bevæger sig vandret ind mod midten, hvilket gør trådningen nemmere

## Placering af Motiv

### Placering af motiv i den ønskede position

Ved at flytte eller dreje kan motivet flyttes til en anden position i rammen.

#### Forberedelse

- vælg det ønskede motiv i menuen
- motivet vises i redigeringsmenu 1
- brug «Næste side» symbolet for at skifte til redigeringsmenu 2



### Flytte Motiv



- tryk på symbolet
- ikonerne til benyttelse af stingbredde- og stinglængdeknapperne vises
- for at flytte motivet vandret drejes på stingbredde-knappen
- i ikonet vises ændringerne i 1/10 mm
- flyt motivet lodret med stinglængdeknappen
- i oplysningsfeltet vises ændringen i 1/10 mm
- flyt motivet diagonalt ved at dreje på stingbredde- og stinglængdeknapperne
- motivet flyttes diagonalt når tallet i begge ikoner er det samme
- flyt motivet tilbage til midten med et tryk på ikonerne eller tryk på "Flytte Motiv"
- hvis et sting er placeret udenfor broderiområdet, vises rammens kant med rødt



Hvis knapperne drejes langsomt, kan motivet flyttes trin for trin (et trin = 1/10 mm).



### Rotere motiv



- tryk på symbolet
- ikonet for benyttelse af stingbreddeknappen vises
- for at rotere motivet med uret, drejes stingbreddeknappen med uret
- i ikonet vises positionen i grader
- for at rotere motivet mod uret, drejes stingbreddeknappen mod uret
- i ikonet vises positionen i grader
- grundindstilling (0°/360°) aktiveres igen med et tryk på det blå knap ikon
- tryk på «Rotere motiv» flere gange og motivet roteres med uret 90° ad gangen (0°, 90°, 180°, 270°, 360°)



Hvis knappen drejes langsomt kan motivet roteres i 1°s trin.

### Kontrollere motivets placering

Med funktionen «Check» og «Motiv midte» kan motivets position kontrolleres, før der broderes.



#### Check

Funktionen «Check» læser størrelsen på den monterede ramme og broderifladen:

- tryk på symbolet
- rammestørrelse læses og får rammen til at bevæge sig
- «Check» flytter rammen med de 4 pile så det valgte motivs broderiområde kan bekræftiges
- hvis ikke der er en ramme monteret eller rammen er for lille, kommer en fejlmeddelelse frem



#### Kontrollere motivmidten

- tryk på symbolet
- motivets nøjagtige midte vises på skærmen
- rammen flyttes indtil nålen står nøjagtig i midten af motivet
- tryk igen på symbolet og motivets første sting vil igen blive markeret

## Ændring af Motiver

### Spejlvending af motiver

Hvert motiv kan spejlvendes højre/venstre eller op/ned.

#### Forberedelse

- vælg det ønskede motiv fra valgmenuen
- motivet vises i redigeringsmenu 1
- brug «Næste side» symbolet for at skifte til redigeringsmenu 2



#### Spejlvende motiver vandret (højre/venstre)

- tryk på symbolet «Vandret Spejlvending (højre/venstre)»
- motivet spejlvendes vandret



### Ændre motiv Størrelse

Hvert motiv kan forstørres eller formindskes proportionalt.

#### Forberedelse

- vælg det ønskede motiv fra valgmenuen
- motivet vises i redigeringsmenu 1
- brug «Næste side» symbolet for at skifte til redigeringsmenu 2



#### Proportionalt forstørrelse eller formindskelse af motiver

- tryk på symbolet
- ikonet for benyttelse af stingbreddeknappen vises
- for at forstørre motivet drejes knappen med uret
- for at formindskes motivet drejes knappen mod uret

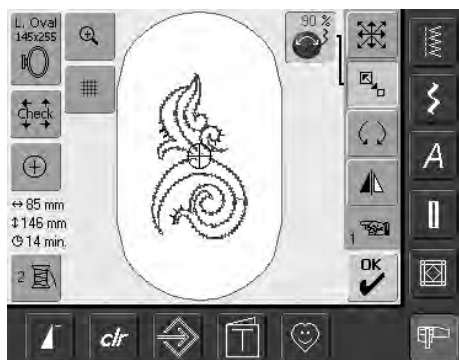

#### Rotere spejlvendte motiver

Sammen med funktionen «Rotere Motiv» er mange fantastiske variationer mulige.



#### Kombinere designs

Hvis man kombinerer spejlvendte og ikke-spejlvendte designs, kan særligt flotte effekter og borter designes.



For bedste resultat skal motivet ændres indenfor en grænse på 75% to 150%.

Drejes knapperne langsomt, kan motivstørrelsen ændres med 1% ad gangen



Bernina's størrelsesændring af broderimotiver er broderimarkedes mest flexible. Bernina's sting processor sørger for at beregne det nye stingantal ved redigering. Der kan dog være enkelte tilfælde at en bestemt procentændring i størrelse eller rotation ikke virker 100% perfekt. Det er derfor en god ide at lave et prøvebroderi af redigerede motiver før det endelige produkt broderes.

## Visning af motiv størrelse

↔ 47mm Motivets bredde og højde er vist i millimeter  
 ↓ 152mm (mm) på skærmen.

## Vælg den bedst egnede ramme til den justerede motiv størrelse

Den mest velegnede ramme bør vælges til motivstørrelsen:



- tryk på «Rammevalg»
- en specialskræm med mulige rammevalg kommer frem
- efter rammevalget (Small, Medium, Large eller Mega) vises motivet i den pågældende ramme efter lukning af skærmen

## Ændring af stingtype



### Ændring af stingtype

- mulighed for følgende ændringer:
  - stingtype
  - stingtæthed
- tryk på funktionen

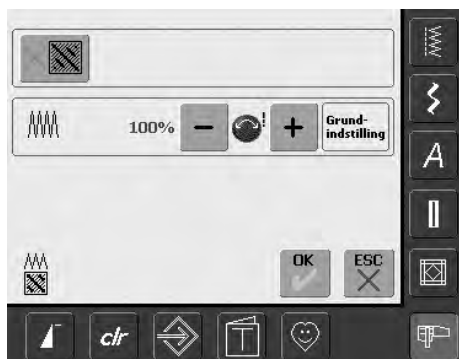

- en special skærm kommer frem
- tryk på «Ændre sting» symbolet = grundindstillingen for ligesøm (fyldsøm) aktiveres



## Ændre sting (opdele sting)

Broderimotivet er udfyldt med lange eller lige sting.



### Lange sting:

- sting fra side til side (satingsting)



### Ligesøm (fyldsting):

- sammenhængende ensartede sting (stepsting)



- tryk på «Ændre sting» symbolet
- lange sting ændres til ligesøm, max. længde 8mm
- tryk på «-» eller «+» symbolet



- tryk på «+» symboler eller drej på stingbredde knappen med uret = maksimum ligesøms længde forøges



- tryk på «-» symbolet eller drej på stingbredde knappen mod uret = maksimum lige sting længde formindskes
- tryk på «OK» symbolet = den valgte ligesømslængde gemmes og redigeringsmenu 1 kommer frem
- tryk på «Reset» symbolet = grundindstilling (8mm) aktiveres
- for at ændre stingene tilbage til lange sting, tryk på «Ændre sting» symbolet igen (feltet er inaktivt, gråt)



**Bemærk:**  
For at lave ændringer skal original motivet være valgt

## Ændre stingtæthed



- tryk på «-» symbolet eller drej stinglængdeknappen mod uret = stingtætheden reduceres (færre sting)



- tryk på «+» symbolet eller drej stinglængdeknappen med uret = stingtætheden forøges (flere sting)
- tryk på «OK» symbolet = den valgte stingtæthed gemmes og redigeringsmenu 1 kommer frem
- tryk på «Grundindstilling» symbolet = motivet vender automatisk tilbage til grundindstilling (100%)

## Kombinere motiver

Ved hjælp af brodericomputeren kan motiver kombineres for at skabe helt nye designs. En kombination kan bestå af flere ens eller forskellige motiver. Det er også muligt at kombinere motiver med tekst.

### Anvendelse

- kombination af motivvariationer
- skabe nye designs
- broderi af borter
- design af logoer, våbenskjold, badges, etiketter osv.

### Forberedelse

- vælg det ønskede motiv i valgmenu
- motivet vises i redigeringsmenu 1



- for at opnå det bedste resultat ved størrelsesændring skal alle motiver i en kombination have samme størrelses i procent
- ved størrelsesændringer indenfor 90% til 120%, vil størrelse blive ændret uden genberegning af sting
- ved størrelsesændringer under 90% eller over 120%, vil stingene blive genberegnet

## Skabe kombinationer



### Tilføje et andet motiv

Med funktionen «Tilføj motiv» tilføjes andet motiv eller tekst fra Valgmenuen til det eksisterende motiv:

- tryk på «Tilføj motiv»
- oversigten over de sidst åbne skærmenkapper («Skrifttype», «Motiver» og «Mine Designs») kommer frem
- vælg det ønskede motiv eller skift til med pilene «Tilbage til menu»
- vælg det ønskede område, f.eks skrifttyper i menuen

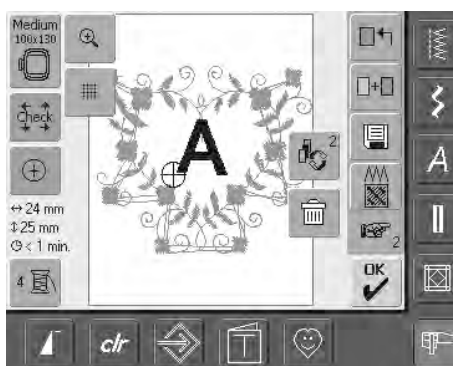

## Skabe motivkombinationer

Med funktioner som «Flyt motiv», «Rotere motiv», «Spejlvending» osv, kan motiv kombinationer skabes efter ønske.



### Vælg motiv i motivkombinationen

- tryk én eller flere gange på «Hente motiv»
- skifter imellem de forskellige motiver, der er kombineret
- det aktive motiv vises i farver
- tryk på «Hente motiv» indtil det ønskede motiv er aktiveret

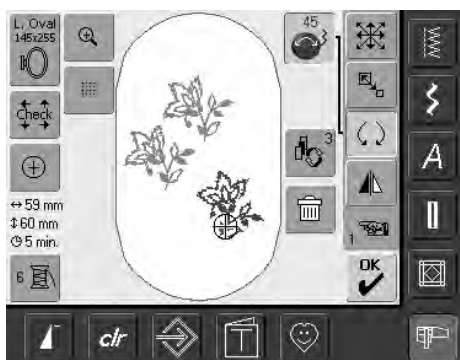
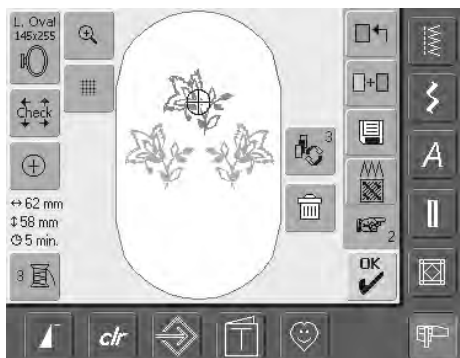

### Skabe / ændre motivkombination

- brug «Næste side» symbolet for at skifte til redigeringskærm 2 og lave kombinationer ved at ændre det aktive motiv (= farvet):
- bring motivet i den ønskede position med funktionen «Flyt motiv»
- andre ændringer er også mulige: forstørre, formindske, rotere, spejlvende osv.
- alle ændringer vises direkte på skærmen
- for at ændre et andet motiv i motivkombinationen, aktiveres det ønskede motiv med funktionen «Hente motiv»
- fortag den ønskede ændring i det valgte motiv

Afhængig af hvor mange gange der trykkes på funktionen, er et motiv eller hele motivkombinationen aktiv.



Hvis den viste ramme har for lidt plads, vælges en større ramme med funktionen «Rammevalg»



### Slette motiver

- tryk på symbolet «Gendan» i redigeringskærm 1 eller 2 indtil motivet er aktiveret (farvet)
- tryk på «Slet» i redigeringskærm 1 og det aktiverede motiv slettes automatisk



# Skrifttyper – bogstaver

Med brodericomputeren kan man kombinere bogstaver med andre bogstaver eller motiver.



## Kombinere bogstaver

- vælg det ønskede alfabet fra valgmenu
- en specialskræm med et tastatur vises
- skærmtasten «ABC» (store bogstaver) er automatisk aktiv
- på specialskræmen findes forskellige funktioner, der fører til de tilsvarende bogstaver:
  - «ABC»-tasten skifter til store bogstaver
  - «abc»-tasten skifter til små bogstaver
  - funktion «Specielle store bogstaver»
  - funktion «Speciell små bogstaver»
  - funktion «Tal»
  - funktion «Speciale tegn»
- vælg det ønskede bogstav
- mellemrum kan tilføres ved at trykke på linien nederst på tastaturet
- bogstaverne kommer frem i tekstlinien

## Korrigerer bogstaver

- for at slette enkelte bogstaver, trykkes på pilen til højre for tekstlinien
- bogstaverne slette fra højre mod venstre
- for at slette alle bogstaverne, trykkes på tekstlinien

## Bekræft bogstaver

- bekræft teksten med «OK» og teksten ses i redigeringsmenu 1

## Brodere bogstaver med eller uden ændringer

De kombinerede bogstaver er klar til at blive broderet direkte eller kan ændres med forskellige funktioner.

## Anvendelse

- navne, monogrammer og adresser
- ord og tekster
- design af logoer, våbenskjold, badges, etiketter osv.
- etiketter på quiltarbejder (quiltlabels)



Hvis din redigerede tekst ikke passer i rammen, roteres den 90° (et stort antal bogstaver kan være i rammens længderetning). Hjælper det ikke, ændres skriftstørrelse eller antallet af bogstaver reduceres.



## Ændre bogstaver

Bogstaver ændres i redigeringskærm 2:



### Spejlvende Bogstaver

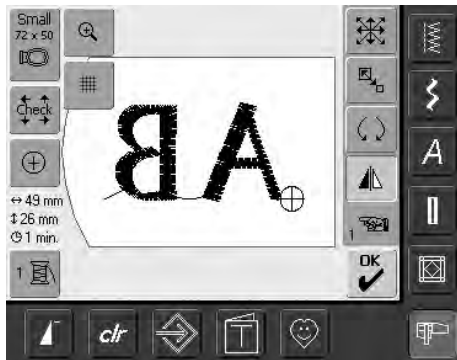

- tryk på «Vandret spejlvending (op/ned)» og motivet spejlvendes vandret



### Proportional forstørrelse eller formindskelse af bogstaver

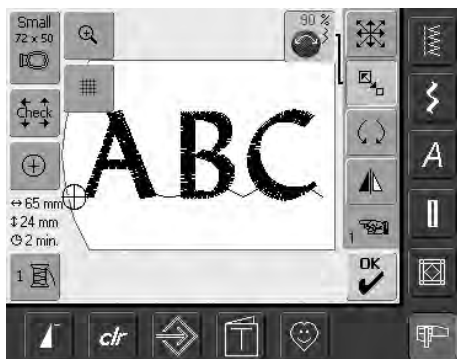

- tryk på symbolet og informationer vedr. brug af stingbreddeknappen kommer frem
- for at forstørre motivet drejes knappen med uret
- for at formindske motivet drejes knappen mod uret
- fi ikonet vises ændringen i procent
- aktiver motivets grundindstilling (100%) med et tryk i Informationsområdet

## Vælg den bedst egnede ramme til den ændrede motivstørrelse



Det bedste broderiresultat opnås ved valg af den bedst egnede ramme til motivets størrelse.

## Kombinere bogstaver

Bogstaver (f.eks. ord) kan kombineres med andre bogstaver eller motiver..

### Kombinere forskellige ord

Ordene (f.eks. Nothing Sews Like A Bernina. Nothing.) sammensættes linie for linie og placeres enkeltvis:



#### Sammensætte første tekstlinje

- vælg det ønskede alfabet i valgmenuen
- en specialsæmskærm med et tastatur åbnes
- indtast f.eks. "Nothing Sews"
- vælg bogstaverne ved at trykke på Store/små bogstaver's funktionen og tryk på mellemrumstasten for at indsætte mellemrum
- bekræft de kombinerede bogstaver «OK» og bogstaverne vises i redigeringskærm 1
- brug «Næste side» symbolet for at skifte til redigeringskærm 2

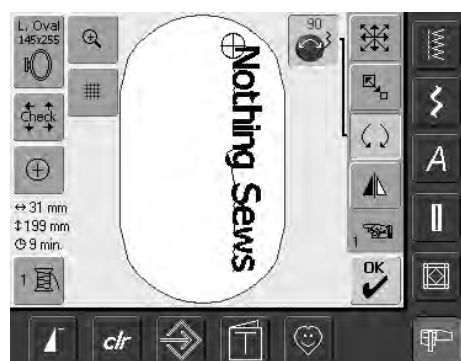

#### Placere første tekstlinje

- vælg den store ramme (Large Oval) med funktionen «Rammevalg»
- rotér teksten 90° (giver mere plads til tekst i rammen) med motivotationsfunktionen
- placér tekst med funktionen «Flytte motiv»
- hvis et sting er placeret udenfor broderiområdet, vises rammens kant med rødt

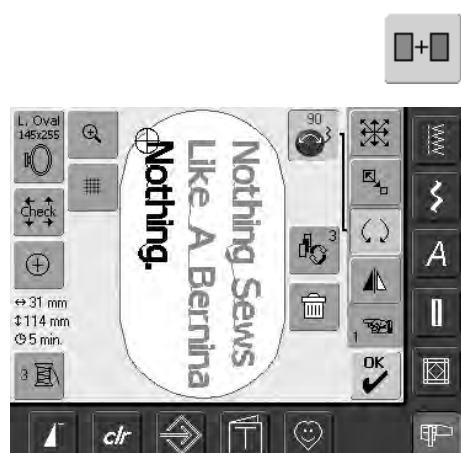

#### Kombinere og placere yderligere tekstlinier

- vælg «Tilføj motiv» i redigeringskærm 1
- de følgende tekstlinier vil også blive kombineret og placeret individuelt som beskrevet ovenfor
- for at få en lige stor afstand imellem linierne bruges tallet i det blå knapikon til funktionen «Flytte motiv» når teksten er placeret

## Kombinere motiver og tekst

Når et motiv er valgt kan tekst tilføjes svarende til det forhåndenværende arbejde (f.eks. tekst i et motiv). Teksten kan også dannes først og motivet tilføjes efterfølgende (f.eks. udsmykke teksten).



### Kombinationseksempel

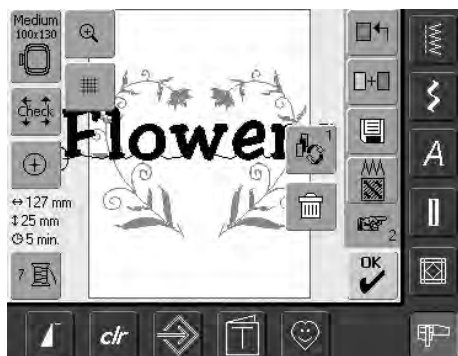

- vælg det ønskede motiv i brodericomputeren
- motivet vises i redigeringskærm 1
- vælg «Tilføj Motiv» i redigeringskærm 1
- vælg det ønskede alfabet i valgmenuen
- en specialsærm med et tastatur vises
- indtast tekst (f.eks. "Flowers")
- vælg skrifttegn ved hjælp af Store/små bogstaver-funktion
- bekræft de kombinerede bogstaver «OK» og bogstaverne vises i redigeringskærm 1

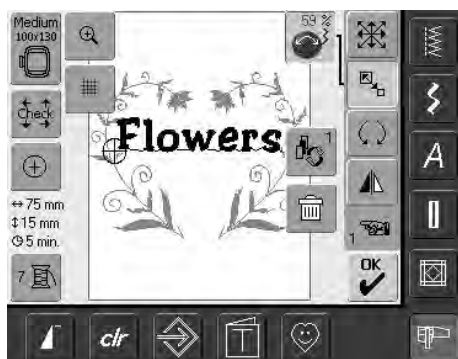

### Ændre tekst for at passe til motiv

- brug «Næste side» symbolet for at skifte til redigeringskærm 2
- placér teksten som ønsket med funktionen «Flyt motiv»
- teksten ændres for at svare til motivet med funktionerne «Proportionel Størrelsesændring»

## Motivfarver

Motivfarverne kan ændres og broderes på forskellig vis.

### Forberedelse

- vælg det ønskede motiv i valgmenuen
- motivet vises i redigeringskærm 1

### Ny fordeling af motivfarver

- tryk på funktionen «Farvetal» i redigeringskærm 1 eller 2
- motivfarveskærmen åbnes
- følgende informationer om farven findes: visning af den aktuelle farve, den aktuelle farves position (1. tal), samlet antal farver (2. tal) og farvenummer på det valgte trådmærke
- rul frem med piletasterne, indtil den farve, der skal ændres, vises
- tryk på «Trådmærke» = skærmen skifter og de mulige trådmærker med tilsvarende farveinformation vises i farveinformationslinien

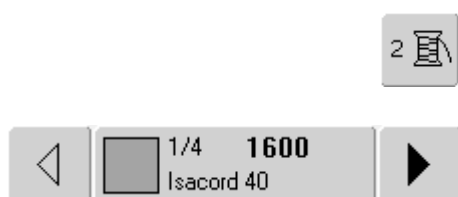

- en specialskeerm til ændring af den aktuelle trådfarve åbnes
- for at ændre trådmærke rulles med piletasterne ved siden af trådmærket, indtil det ønskede mærke vises
- for at ændre trådfarve rulles med piletasterne ved side af trådfarven, indtil den ønskede farve vises, tryk så på farvelinien
- skærmen skifter og den ændrede trådfarve vises i farveinformationslinien

0-9



Til hurtigt valg af et bestemt farvenummer benyttes funktionen «Direkte farvevalg!».



### Bordere motiver i én farve

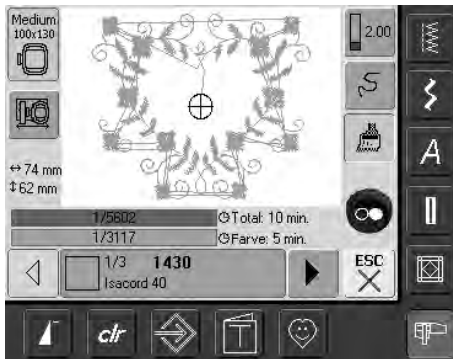

- tryk på penselsymbolet i broderimenuen
- penselsymbolet aktiveres (blå baggrund)
- brodericomputeren stopper når motivet er færdigt



### Bordere tekst i flere farver



- tekst broderes i en farve og symbolet er ikke fremme
- ønsker man at brodere de enkelte bogstaver eller hver ord i en tekst i hver sin farve, skal de programmeres separat
- brodericomputeren stopper efter hvert bogstav eller ord og farven kan skiftes
- broderitiden for hver farve er vist
- for at brodere en hel tekstkombination i en farve trykkes på penselikonet, der nu er fremme

### Brodere enkelte farvedele og manuel tilpasning af farverækkefølgen

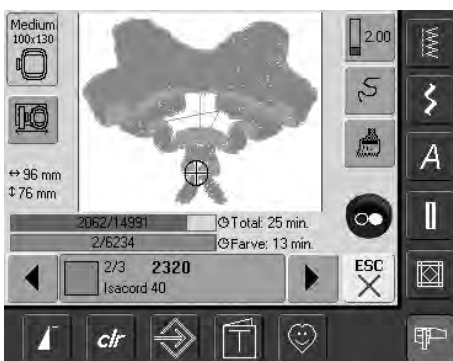

- særlige motiveffekter kan opnås, når kun enkelte farvesektioner broderes (f.eks. broderes kun konturen af et motiv)
- rul igennem broderimenuens farvesekvenser til det ønskede område er nået
- nålen er placeret ved starten af det valgte farveområde
- broder farven (brodericomputeren stopper automatisk ved slutningen af farven)

## Gemme motiver

Motiver fra brodericomputeren, USB-stick, og motiver udført i BERNINA artista software, kan kombineres, omrokres og ændres på forskellig vis og derefter gemmes.

Motiver kan enten gemmes i brodericomputeren eller på USB stik (Personligt Design Stick).

Brodericomputeren har et hukommelsessystem, dvs både kombinationer fra sycomputeren og brodereidelen gemmes i dette system. Da hukommelsen ikke er opdelt i faste områder, er det muligt at gemme et ubegrænset antal motiver, sålænge der endnu er tilstrækkelig plads ledig. Hvis der ikke er plads nok, skal andre motiver og/eller sømkombinationer først slettes

I en gemt kombination kan de enkelte motiver vælges og derefter ændres.



Et motiv, hvis størrelse, stingtæthed osv. er blevet ændret og gemt, betragtes som et nyt motiv, når det efterfølgende vælges igen. (Derfor angives samtlige procentsatser som 100%, og de oprindelige ændringer kan ikke længere ses.)

## Gemme på brodericomputeren

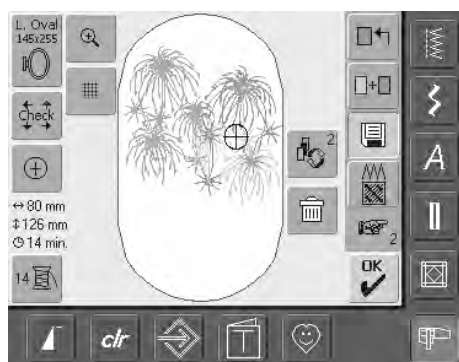

- åbn det ønskede motiv fra brodericomputeren, USB stick eller ekstern kilde
- lav de ønskede ændringer eller kombiner motivet
- tryk på «Gem» i redigeringskærm 1

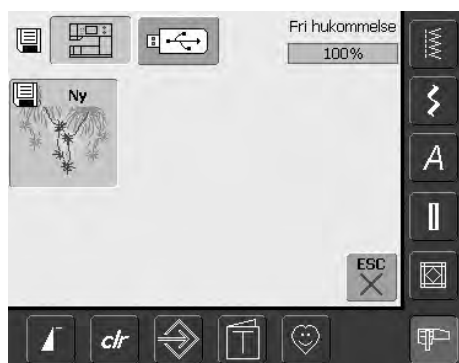

- det motiv, der skal gemmes, vises som «Ny» til venstre på skærmen
- vælg «Brodericomputer» i valgmenuen
- vælg den mappe (Skrifttyper, Motiver, Mine Designs), du vil gemme motivet i
- Systemhukommelsen (Fri hukommelse) er vist i procent (%) i linien øverst til højre
- vælg det motiv, der skal gemmes
- motivet er nu gemt i mappen Mine Designs i rækkefølge
- redigeringskærm 1 vises igen

## Gemme på BERNINA USB stick

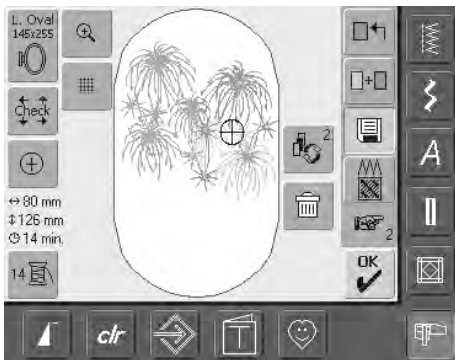

- personlig design stick (USB) fås som ekstra tilbehør hos din BERNINA-forhandler
- åbn det ønskede motiv fra brodericomputeren, det personlige design stick eller en ekstern kilde
- motivet ændres eller kombineres efter ønske
- tryk «Gem» i redigeringsmenu 1



- det motiv, der skal gemmes, vises som «Ny» til venstre på skærmen
- indsæt personlig design stick
- vælg USB Stick knappen i menuen
- systemhukommelsen (Fri hukommelse)er vist i procent (%) i linien øverst til højre
- vælg det motiv, der skal gemmes
- motivet er nu gemt på den personlige design stick



## Overskrive motiver

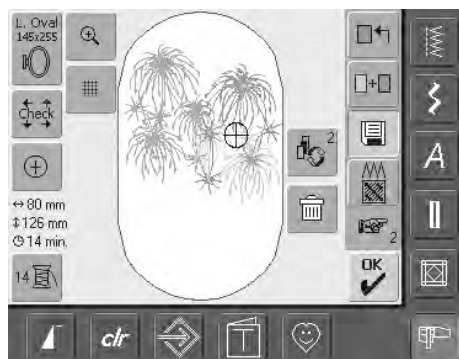

- motiver der er gemt i «Mine Designs» eller på et personligt design stick kan direkte overskrives med et nyt motiv
- det ønskede motiv åbnes fra brodericomputeren, personligt design stick eller ekstern kilde
- motivet ændres eller kombineres efter ønske
- tryk på «Gem» i redigeringskærm 1

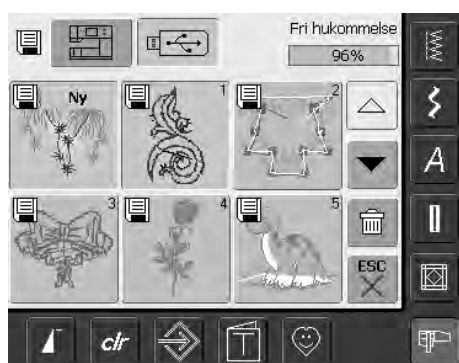

- det motiv der skal gemmes, vises som «Ny» til venstre på skærmen
- vælg USB Stick knappen (personlig design stick skal være indsat) eller brodericomputertasten i menuen
- tryk på det motiv, der skal overskrives

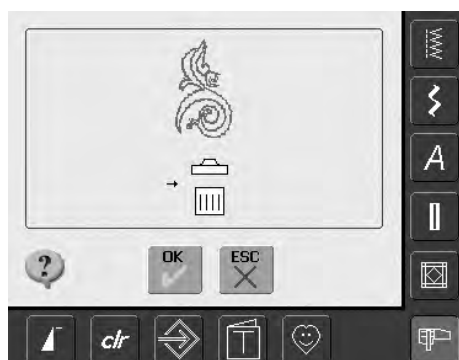

- bekræft den viste animation med «OK»
- motivet er nu gemt på den valgte plads

## Slette et gemt motiv



- vælg fra menuen enten «USB Stick» (USB stick skal være sat i) eller «Brodericomputer» og vælg mappen «Mine Designs»
- tryk «Slet»

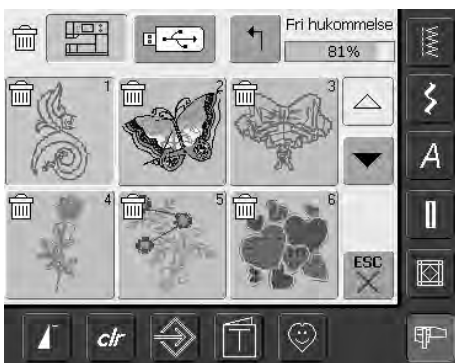

- vælg motivet, der skal slettes

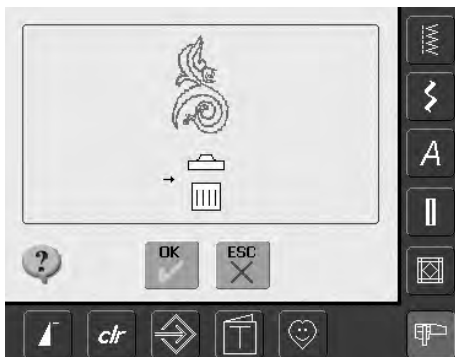

- bekræft den viste animations med «OK»
- motivet er slettet
- fortryd sletning med «ESC», foregående skærm kommer frem

## Slette alle gemte motiver

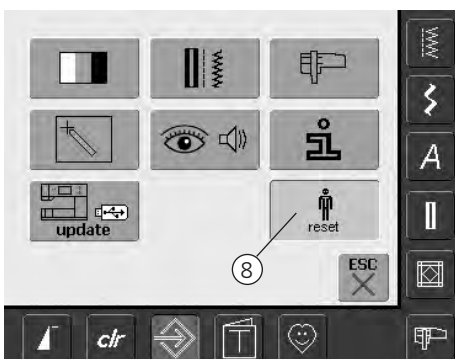

- det er muligt at slette hele indholdet af personlig design stick eller mappen «Mine Designs» på en gang
- for at slette hele indholdet på et personlig design stick eller i mappen «Mine Designs», skal setup programmet være åbent
- tryk på «Setup»
- menuen kommer frem
- tryk «8»
- en oversigt kommer frem på skærmen



- tryk «Slet brugerdata»

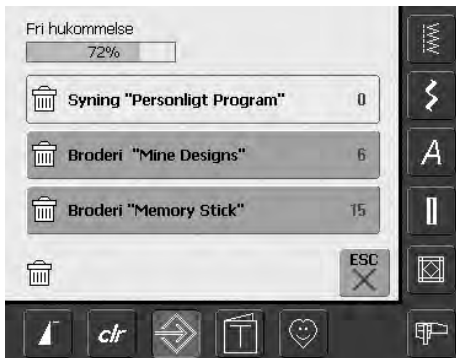

- ved broderi er der to muligheder:
  - «Mine Designs»
  - «Memory Stick» (USB stick skal være sat i brodericomputeren)
- tryk på den tast hvor indhold skal slettes

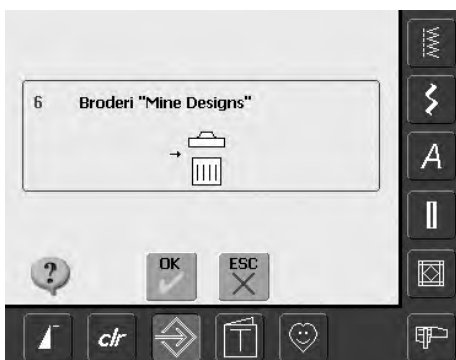

- bekræft den viste skærm med «OK»
- indhold er slettet og skærmen går tilbage til sidst viste skærm
- tryk «ESC» indtil den sidst viste broderiskærm kommer frem

## Vejledning



### Åbne vejledning

- tryk «Vejledning»
- hovedemnerne vises



### Emner

- vælg det ønskede emner, f.eks. Montere Broderiramme

#### Broderirammer:

##### Forberedelse:

- Vælg en ramme, der passer til broderimotivets størrelse

##### Indstillinger:

- Der medfølger 2 rammer til broderimodulet:
- Large: (oval) 145mm x 255mm
- Medium: 100mm x 130mm

##### Forslag til det bedste resultat:

- Ekstra rammer er til rådighed:
- Small: 72mm x 50mm til alle små motiver og bogstaver
- Megaramme: 150mm x 400mm til ekstra lange motiver. For at give ekstra stabilitet medfølger klemmer til opspænding af stoffet
- Brug altid en broderiskabelon for at centrere motivet

Side slut



- oplysninger om det ønskede emne kommer frem



### Tekstrulning

- dette symbol viser, at man kan rulle gennem teksten på skærmen med stingbredde- eller stinglængde-knappen



### Tilbage til emneskærmen

- tryk på «Hjem»-symbolet
- vejledningens første skærm (emnerne) kommer frem



### Tilbage til foregående skærm

- tryk på «ESC»
- vejledningen er lukket
- den foregående skærm kommer frem

## Trådbrud under broderi

Det er muligt at over- eller undertråden slipper op eller knækker under broderiet. Hvis det sker, stopper brodericomputeren automatisk, hvis over- og undertrådsensorerne er aktiverede.

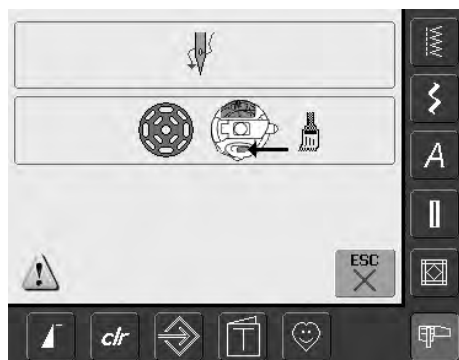

### Overtråden knækker

- brodericomputeren stopper automatisk, når over- eller undertråden slipper op eller knækker
- en meddelelse vises på skærmen
- kontroller overtråden og tråd igen
- om nødvendigt fjern tråd- og stofrester fra spolekapslen
- kontroller undertråden og tråd igen
- tryk «ESC»
- forsæt broderi med Start/Stop-tasten



### Broderiforløb ved trådbrud

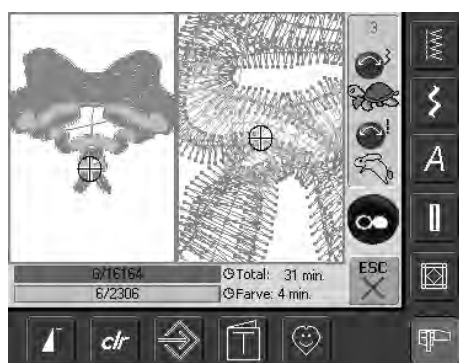

- tryk «Broderiforløbskontrol»
- en special skærm kommer frem
- i venstre side af skærmen vises motivet i original størrelse
- i højre side af skærmen vises motivet i forstørret størrelse
- broderiforløbet kan styres
- et informationsområde viser hvordan stingbredde og stinglængdeknappen skal bruges
- drej knapperne mod uret (eller med uret) for at flytte broderirammen tilbage (eller fremad) i broderiforløbet
- drej stingbredddeknappen langsomt for at flytte rammen sting for sting

- drej på stinglængdeknappen for at flytte broderirammen i større trin (ca. 50 sting)
- i informationsområdet vises det antal sting der flyttes i forløbet
- gå tilbage til en position, der ligger umiddelbart før tråden knækkede og genoptag broderiet.
- for at genaktivere grundindstillingen trykkes på det blå ikon
- tryk «ESC» og den speciale skærm lukker

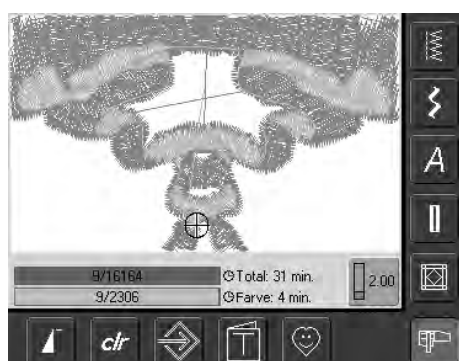

### Genoptage broderiet

- tryk på forpedalen eller Start/Stop - tasten på lampehuset for at genoptage broderiet
- broderiskærmen vises igen
- sy motivet færdigt

# Forebyggelse og afhjælpning af fejl

**Bemærk følgende råd, der vil sætte dig i stand til at genkende årsagerne til de fleste af de betjeningsfejl, der kan ske i brodericomputeren**

## Kontrollér først om:

- over- og undertråd er korrekt trådet
- nålen er sat rigtigt i med den flade side bagud
- nåletykkelsen er korrekt (se Nål-/Tråd-skemaet på s.15–17)
- brodericomputeren er ren - børst den evt. for trådrester
- griberbanen er ren
- der sidder tråd fast mellem trådspændingsskiverne eller under spolekapslens fjeder

## Fjern tråd i klemme

Hvis over- eller undertråden knækker og tråden sidder i klemme inde i lampehuset gør følgende:

- hovedafbryderen på («0»)
- fjern skruen på lampehuset med vinkelskruetrækker torx
- træk lampehuset mod venstre
- fjern trådrester
- monter lampehuset og stram skruen

## Overtråden brækker

Mulig fejl:

- overtrådens spænding er for høj
- nålens kvalitet er ikke god nok. Den bedste nålekvalitet fås hos en BERNINA-forhandler
- nålen er sat forkert i. Kolbens flade side skal vende bagud
- nålen er bøjet eller stump
- den anvendte tråd er af dårlig kvalitet, har knuder, er for gammel eller er tørret ud

Mulig løsning:

- brug skumunderlaget
- brug den korrekte fordelingstrisse
- anvend et net til jævn afrulning af tråden (trækkes på overtrådsrullen)
- stingpladens hul eller griberspidsen er beskadiget. Indlever sycomputeren hos en autoriseret BERNINA forhandler.
- nedsæt broderihastigheden

## Undertråden Knækker

- undertrådens spænding er for høj
- spolen sidder fast i broderispolekapslen. Udskift spolen
- nålen er bøjet eller stump
- stingpladens hul er blevet beskadiget af nålen. Den skal poleres af en BERNINA tekniker

## Fejlsting

- brug af forkert nål. Anvend kun nålesystem 130/705H
- nålen er stump, bøjet eller sat forkert i. Sørg for at skubbe nålen helt i top
- nålen er af en dårlig kvalitet eller dårligt poleret

## Nålen brækker

- nåleholderskrue er for løs
- defekt stingplade

## Utilfredsstillende stingbillede

- trådrester mellem trådspændingsskiverne: træk et tyndt, foldet (ikke stofkanten) stykke stof frem og tilbage imellem skiverne for at rense højre og venstre side af trådspændingen
- fjern trådrester under spolekapsselfjederen
- justér trådspændingen
- der er anvendt et forkert eller intet stabiliseringsmateriale
- forkert trådning - kontrollér over- og undertråd
- til broderi trådes broderispolekapslens ekstra trådspænding
- brug den korrekte fordelingstrisse
- rens og smør griberen (brug kun original olie. Se Rengøring og Smøring på s. 103)

## Brodericomputeren kører ikke eller kun langsomt

- stikket sidder ikke ordentligt i
- hovedkontakten er slukket «0»
- brodericomputeren har stået i et koldt rum

## Defekt sylis

- brodericomputeren skal indleveres hos en autoriseret BERNINA-forhandler

## Overtrådsindikator

- ikke aktiveret i Setup Programmet

## Undertrådsindikator

- griberdækslet er ikke lukket
- ikke aktiveret i setup programmet
- fjern alle tråd- og stofrester fra spolekapslen

## Skærmmkalibrering

For at åbne skærmmkalibrering direkte, gør følgende:

- tryk på begge nålepositionstaster samtidig og hold dem inde
- tænd for sy- og brodericomputeren
- når kalibrerings-skærmen åbner slippes de to knapper
- se skærmmkalibrering side 96







## Fejl ved opdatering

Hvis opdateringsprocessen går i stå (timeglas går ikke væk) gør følgende:

1. Fjern USB stick og sluk for sy-/brodericomputeren
2. Tænd for sy-/brodericomputeren og fortsæt opdateringen som beskrevet i meddelelsen på skærmen

# Meddelelser på skærmen

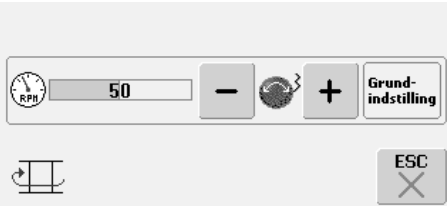
I særlige tilfælde kommer meddelelser frem på skærmen. De fungerer som påmindelser, advarsler eller som bekræftelser af valgte anvendelser og funktion

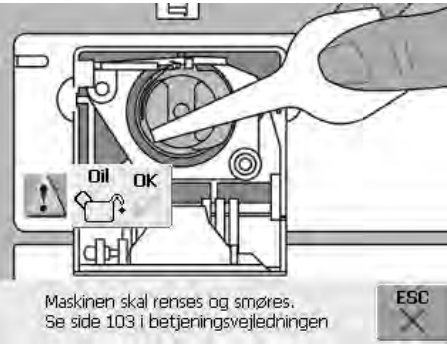
| Meddelelse   | Bemærk   |
|--|--|
|   | <b>Advarsel</b><br>Brugeren skal gøre noget før funktionen kan udføres eller brugerens opmærksomhed skal rettes mod et specifikt område  |
|   | <b>Spørgsmål</b><br>Ønsker brugeren at udføre denne funktion?<br>F.eks slette data osv   |
|   | <b>Sænk transportøren</b><br>Tryk på tasten «Sænk transportøren». Meddelelsen forsvinder automatisk, hvis transportørens position ændres   |
|   | <b>Trådbrud, tom spole eller trevler i hullet til trådkontrollen på spolekapslen</b><br>Check over og/eller undertråd og rens evt. spoleområdet for trådrester.  |
|   | <b>Spoleapparatet er slået til.</b><br>Spoleapparatets hastighed kan ændres med stingbreddeknappen eller «+» og «-» tasterne. Hvis spoleapparatet er slået fra eller der trykkes på «ESC» forsvinder meddelelsen med det samme   |
|   | <b>Sænk trykfoden</b><br>Meddelelsen forsvinder automatisk, når trykfoden sænkes   |
|   | <b>Hæv trykfoden</b><br>Meddelelsen forsvinder automatisk, når trykfoden hæves   |
|  <p>Maskinen skal renses og smøres. Se side 103 i betjeningsvejledningen</p>        | <b>Sycomputeren skal renses og smøres</b><br>Se instruktionen på side 103 . Meddelelsen vil komme frem efter ca. 180,000 sting. Tryk på «OK» når sycomputeren er rengjort og smurt. Meddelelsen kan slukkes midlertidigt ved at trykke på «ESC», men vil være tændt igen når maskinen tændes igen. Når meddelelsen slukkes for tredje gang med «ESC» vil meddelelsen først vises igen efter yderligere ca. 180,000 sting |

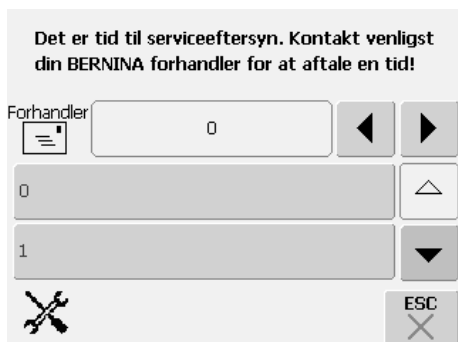

### Serviceeftersyn

Det er tid til serviceeftersyn hos din BERNINA forhandler.

Meddelelsen vil komme frem efter ca. 2.000.000 sting. BERNINA forhandleren nulstiller stingtælleren så den vil stå på «0» og meddelelsen kommer ikke frem igen. Meddelelsen kan slukkes midlertidigt ved at trykke på «ESC», men vil være tændt igen når maskinen tændes igen. Når meddelelsen slukkes for tredje gang med «ESC» vil meddelelsen først vises igen efter yderligere ca. 2.000.000 sting



### Hæv transportøren til «Syning»

Tryk på tasten «Sænk transportøren». Meddelelsen forsvinder automatisk, hvis transportørens position ændres



### Slette eller overskrive data, mapper

Bekræft med «OK» eller annuller med «ESC».



### Hæv nålen til højeste position

Drej på hundhjulet og før nålen til højeste position

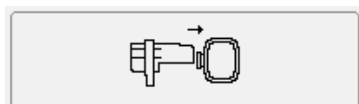

### Fjern broderiramme.

Fjern broderirammen fra broderimodulet

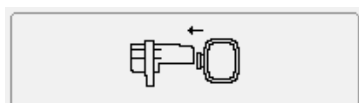

### Monter broderiramme

Monter broderirammen på broderimodulet

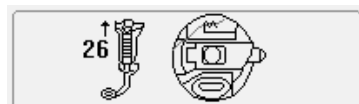

### Monter broderifod nr. 26. Tråd spolekapsel

Monter broderifod nr. 26 på brodericomputeren  
Til broderi trådes undertråden igennem fjederspændingen på spolekapslen

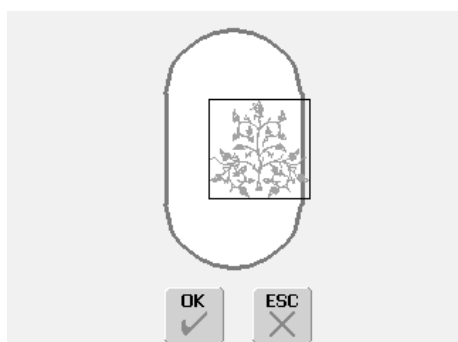

### Motivet er ikke inden for rammen

Placer motivet indenfor rammen

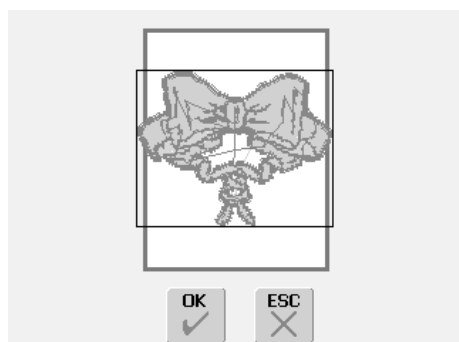

**Motivet passer ikke i rammen**

Monter en større broderiramme eller formindsk motivets størrelse

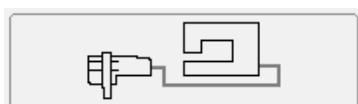
**Broderimodul er ikke tilsluttet**

Tilslut broderimodul til brodericomputeren

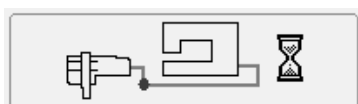
**Data overførelse**

Så snart dataoverførelsen er færdig forsinder meddelelsen og den valgte funktion starter

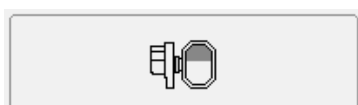
**Mega-Hoop op**

Anbring Mega-Hoop rammen i øverste stilling (1)

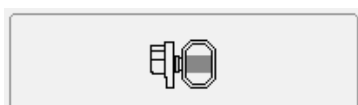
**Mega-Hoop center**

Anbring Mega-Hoop rammen i midterste stilling (2)

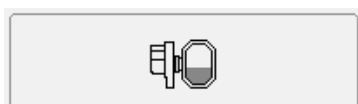
**Mega-Hoop ned**

Anbring Mega-Hoop rammen i nederste stilling (3)

**Hovedmotoren kører ikke. Kontroller gribersystemet**

Fjern alle trådrester fra griberområdet/spolekapslen

## Tilbehør

BERNINA tilbyder en lang række ekstratilbehør, der passer til sy- og brodericomputersystemet artista 640, som giver nye og ubegrænsede muligheder. Kontakt din BERNINA-forhandler for yderligere informationer.

### Kuffertsystem



Takket være kuffertsystemet, med indbyggede hjul, der er specielt udviklet til sy- og brodericomputeren, vil du kunne bære det hele på en nem og elegant måde. Der er plads til både standard- og ekstratilbehør i kuffertsystemets mange rum og lommer..



**Under fly-, bus- eller togrejser må kuffertsystemet kun medbringes som håndbagage eller som «Forsigtigpakke»! Kuffertsystemet må ikke transporteres som almindelig bagage!**



Kuffertsystemet beskytter mod støv, snavs og fugt under transport over korte afstande.



#### Kuffert til Sycomputer

- for at anbringe sycomputeren skal du fjerne lommer og rum og sætte sycomputeren i kufferten (med skærmen fremad)
- lommer og rum fyldes med standardtilbehør og sættes tilbage i kufferten
- i lommerne er der plads til ekstratilbehør



#### Kuffert til Brodericomputer

- for at anbringe broderimodulet skal du fjerne lommer og rum og sætte modulet i kufferten (med broderiarmen fremad)
- lommer og rum fyldes med standardtilbehør og sættes tilbage i kufferten
- i lommerne er der plads til ekstratilbehør

## Mega broderiramme



Anvend Megarammen til nemt at brodere ekstra lange motiver, store motivkombinationer eller lange borter. Med Megarammen er tre broderipositioner mulige. Hvis Megarammen skal flyttes, stopper brodericomputeren og en meddelelse fortæller, til hvilken position (top, midte eller bund) Megarammen skal flyttes. Til artista 640 brug skabelonen VAR. 01



Megarammen indeholder brugsanvisning!

## Broiderystick



1 USB stick til broderistik



Ud over de forprogrammerede BERNINA-broderier på USB-sticks, der fås som supplement til de designs, der allerede ligger i computeren, kan man også få «tomme» BERNINA USB stick's til at gemme motiver eller broderikombinationer på.

De forprogrammerede BERNINA-broderier indeholder et antal broderimotiver med et bestemt tema. Temaområderne suppleres og udvides løbende. Kontakt en autoriseret BERNINA forhandler for yderlige information.

Udvalget bliver hele tide større og større. Følg med på [www.bernina.dk](http://www.bernina.dk)

### Sætte broderistik i

- sæt motiv broderistik i forbindelsen på højre side af brodericomputeren (se efter symbolet)
- motiver (kun fra mappe 640) kan nu åbnes og ses på skærmen
- hvis en mappe med andet navn åbnes, ses en tom skærm
- tryk på «pile» symbolet = tilbage til hovedmenu

### Fjerne broderistik

- træk USB-stick ud

## BERNINA artista broderisoftware



2 PC forbindelse



Anvend BERNINA artista PC software til at kombinere, udvide og ændre eksisterende motiver på en PC. Softwaren giver dig endda mulighed for at designe dine egne motiver. Hele designprocessen ligger i dine hænder: Fra den første tegning til den endelige forvandling til broderisting, valget er dit!

De færdige motiver, du har lavet, overføres via et USB-kabel direkte til brodericomputeren, hvor du kan brodere dem. USB kablet følger med broderimodulet

### Forbinde USB-kablet fra PC'en til brodericomputeren

- sæt USB-kablet i stikket på højre side af brodericomputeren (se efter symbolet)

### Mulighed for at gemme broderimotiver (PC)

- på PC'en
- på artista 640 brodericomputeren
- på et personligt design stick



**Advarsel:**  
**USB forbindelsen skal fjernes fra brodericomputeren, når dataoverførsel fra PC til brodericomputer er færdig.**



BERNINA artista broderisoftware indeholder brugsanvisning!

Spørg din BERNINA forhandler om andet tilbehør til din brodericomputer!

# Ordlister

## Add

- addere = lægge til, tilføje
- tilføje et nyt broderimønster

## Auto

- i forbindelse med betydningen af «selv...»
- vises f.eks. i forbindelse med knaphulssyning. Når længden er programmeret, vises «auto», det vil sige, at knaphullet automatisk (af sig selv) syr den programmerede længde

## Auto-repeat

- repeat = gentage, auto-repeat = automatisk gentagelse
- ved at holde den eksterne nålestillingstast nede ændres nålestillingen hurtigt automatisk (af sig selv)

## Balance

- balancere et broderimønster = tilpasse det syede, fortrukne stingmønster, så det igen er i ligevægt

## Kalibrere

- justere nøjagtigt
- kalibrering = indstilling af skærmen

## Check

- kontrollere, undersøge, tjekke
- under broderingen undersøges, hvilken ramme der er monteret, og der «køres hen over» stingmønstret for at undersøge dets position

## Clr (clear)

- rense, rengøre, slette
- funktioner slettes f.eks. og bringes tilbage til udgangssituationen
- den aktive, ændrede søm går tilbage til grundindstilling

## Edit

- redigering
- motiver redigeres på skærmen (Edit 1 eller Edit 2), for eksempel spejlvending, størrelsesændring o.s.v)

## ESC

- lukke anvendelsen, tilbage til udgangspositionen (til udgangsskærmen)

## Manual

- manuelt knaphul, som sys i fire eller seks trin (typeafhængig)

## Mega Hoop

- mega = meget stor, hoop = ramme
- ekstra stor broderiramme til brodering af meget store broderimønstre eller lange borter

## Memory

- hukommelse, erindring, lager
- programmer og data gemmes og stilles til rådighed for bearbejdning
- i sy- og broderecomputerens hukommelse kan f.eks. gemmes stingmønsterkombinationer eller broderimønstre

## Menu

- oversigt, valgmulighed

## New

- gemme et nyt motiv i brodericomputeren hukommelse

## OK

- bekræftelse af den foretagne indtastning /ændring

## PC

- **P**ersonal **C**omputer (personlig computer)

**Recording /counting**

- optage, registrering
- stingtællerfunktionen optager eller programmerer antallet af anvendte sting
- stingtællerfunktionen registrerer stinglængden ved stoppeprogrammet

**Reset**

- stille tilbage
- en ændring stilles tilbage til den oprindelige tilstand

**Scroll**

- bladre, rulle
- hvis en omfangsrig fil (f.eks. vejledning) kun vises delvist på skærmen, anvendes «scroll» til at vise resten af afsnittet på skærmen

**Setup**

- fastlægge, fastsætte
- opbygning, organisation
- i setup-programmet kan f.eks. fabriksindstillingerne tilpasses til eget behov

**Software**

- samlebegreb for (computer-)programmer
- i modsætning til hardware («hård vare») = betegnelse for alle fysisk «håndgribelige» komponenter i en computer (f.eks. kabinet, motor etc.)

**Touchscreen**

- berøringsskærm
- reagerer ved tryk på skærmfeltet med en finger eller pegepen

**Tutorial**

- selvstudium, kursus
- program i sy-/brodercomputeren, som letter og støtter selvstudiet

**Update**

- ajourføring, ajourført version
- med update ajourføres softwaren i sy- og brodercomputeren

**Upgrade**

- udbygge, forbedre, fremme, opgradere
- med upgrade tilføjes sy- og brodercomputeren nye muligheder

**USB**

- Universal Serial Bus
- sy- og brodercomputeren har USB-stik til eksterne enheder

**Zoom**

- forstørre et billede eller formindske det
- i broderimenuen Edit 1 eller Edit 2 kan et broderimotiv zoomes (=visuel forstørrelse eller formindskelse)

# Sømoversigt

## Nyttesømme

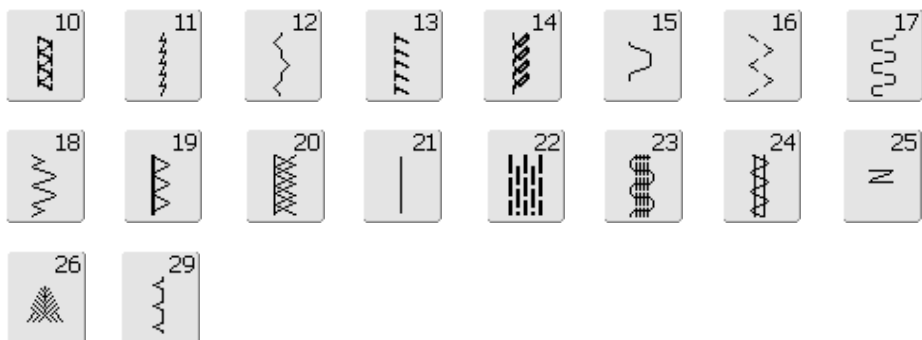
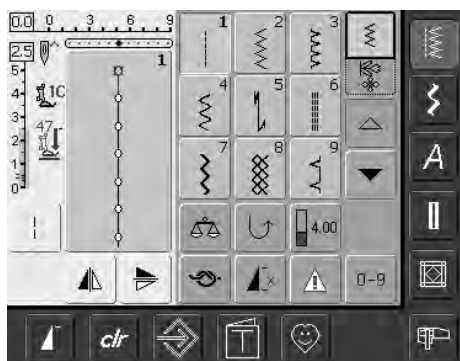

## Knaphuller

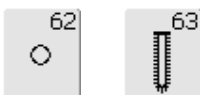

## Pyntesømme

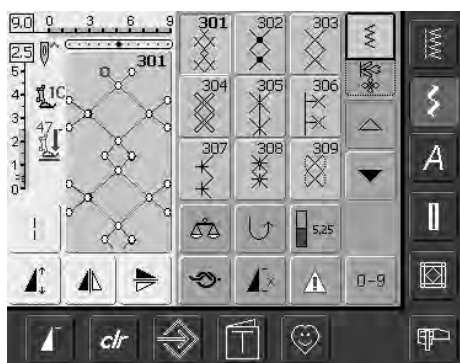
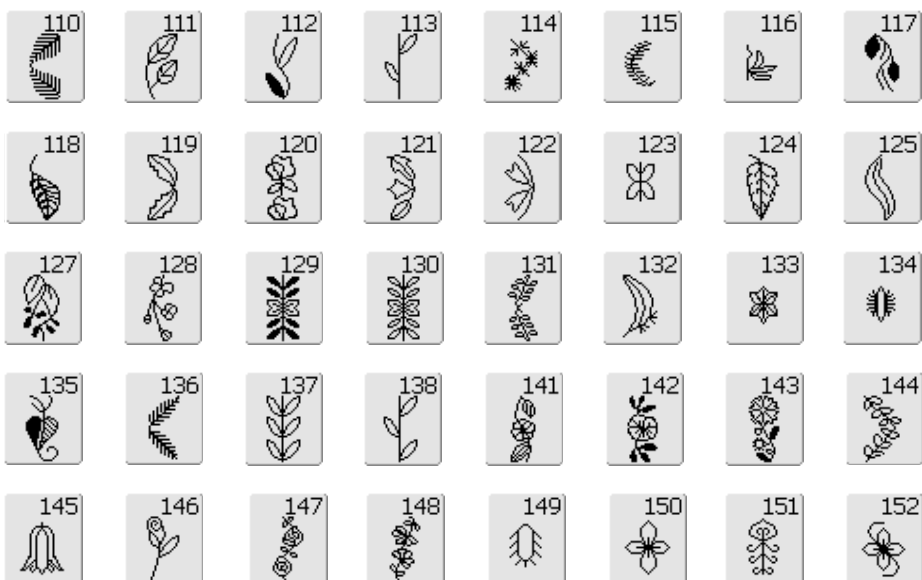
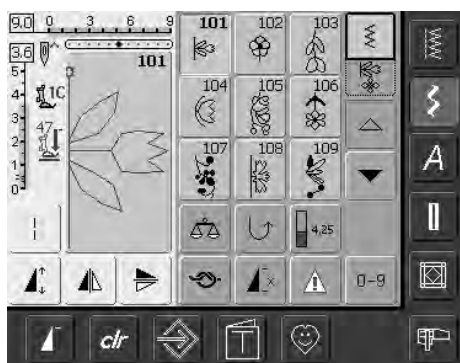

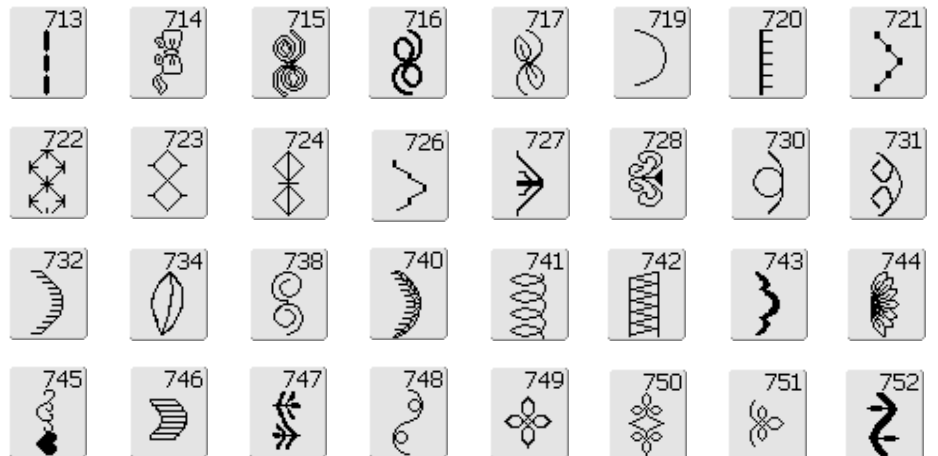
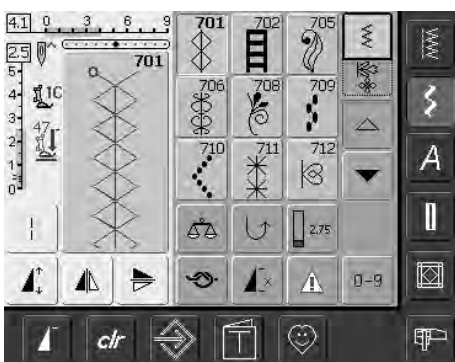
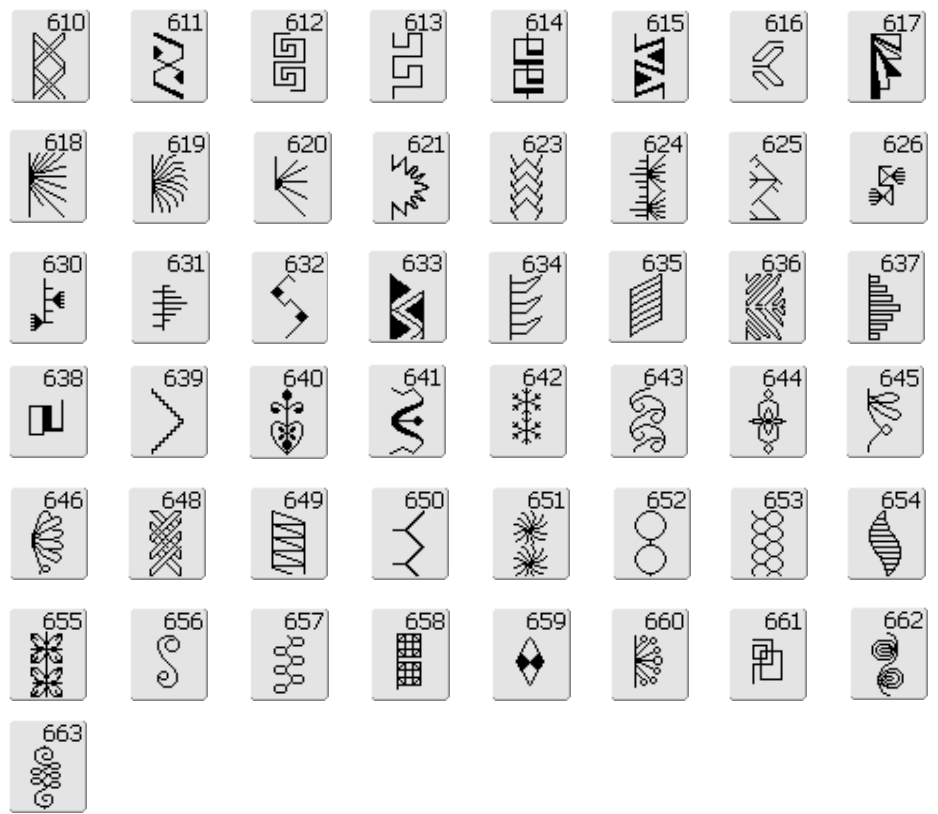
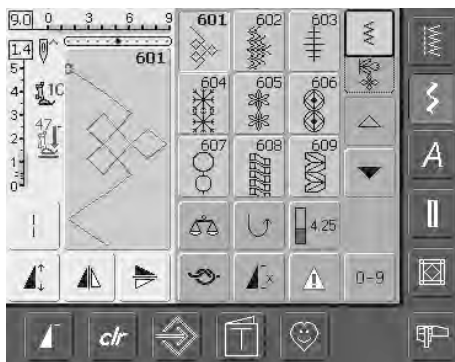
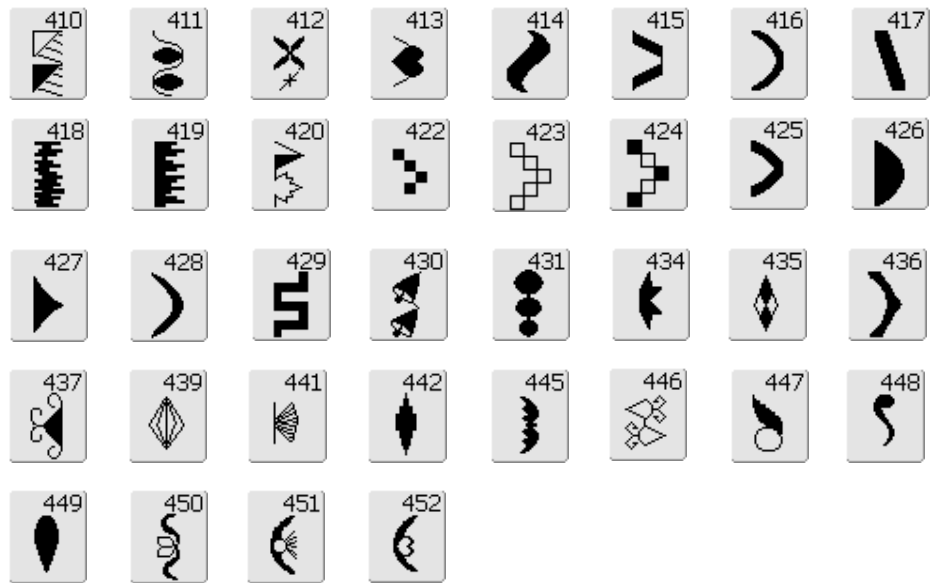



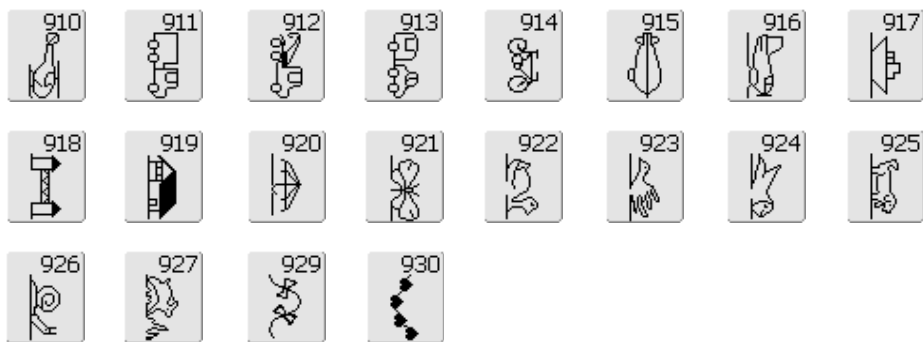
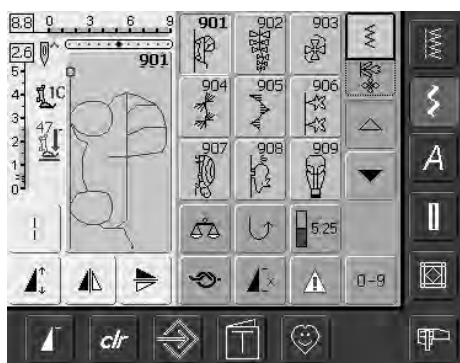

### Quiltesømme

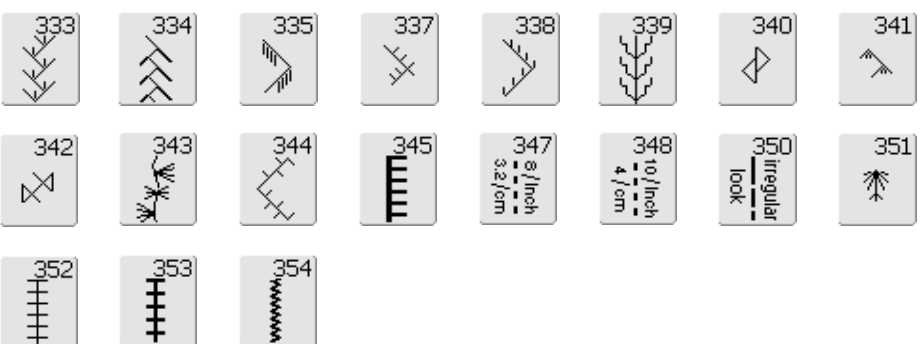

### Alfabetet

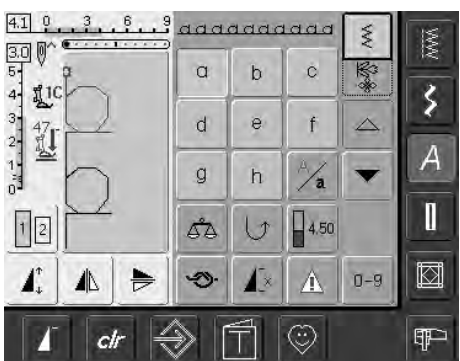
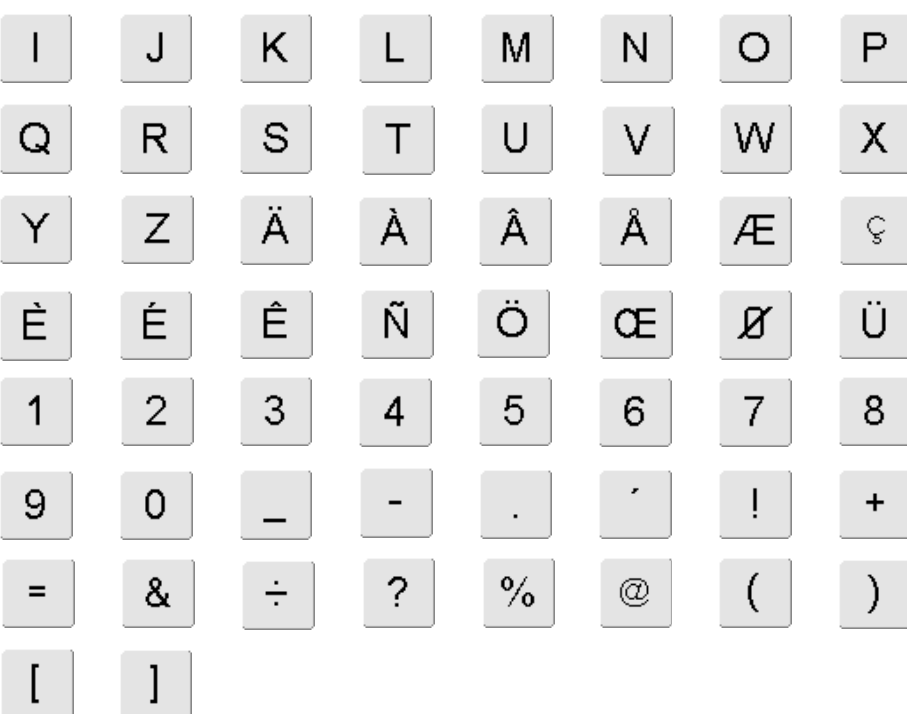

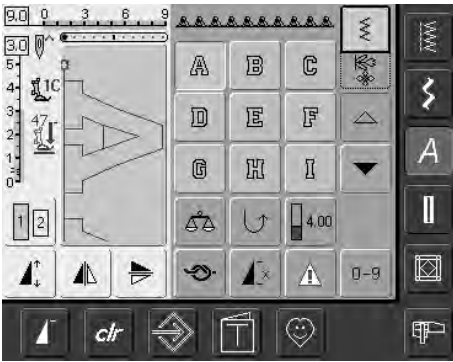

|   |   |   |   |   |   |   |   |
|---|---|---|---|---|---|---|---|
| J | K | L | M | N | O | P | Q |
| R | S | T | U | V | W | X | Y |
| Z | À | Á | Â | Ã | Æ | Š | É |
| Ê | Ë | Ñ | Ö | Œ | Ø | Ü | ı |
| 2 | 3 | 4 | 5 | 6 | 7 | 8 | 9 |
| 0 | - | · | . | ' | ! | + | = |
| & | ÷ | ? | % | @ | ( | ) | [ |
| ] |   |   |   |   |   |   |   |

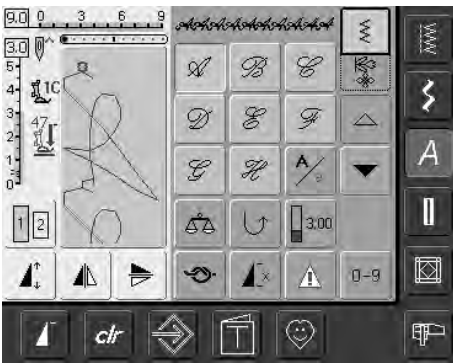

|   |   |   |   |   |   |   |   |
|---|---|---|---|---|---|---|---|
| J | K | L | M | N | O | P | Q |
| R | S | T | U | V | W | X | Y |
| Z | À | Á | Â | Ã | Æ | Š | É |
| Ê | Ë | Ñ | Ö | Œ | Ø | Ü | ı |
| 1 | 2 | 3 | 4 | 5 | 6 | 7 | 8 |
| 9 | 0 | - | . | ' | ! | + |   |
| = | & | ÷ | ? | % | @ | ( | ) |
| [ | ] |   |   |   |   |   |   |

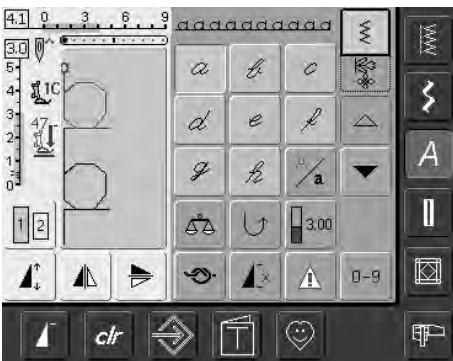

|   |   |   |   |   |   |   |   |
|---|---|---|---|---|---|---|---|
| j | k | l | m | n | o | p |   |
| q | r | s | t | u | v | w | x |
| y | z | à | â | ä | æ | ç |   |
| è | é | ê | ñ | ö | œ | ø | ü |





# Index

|                                       |                 |  |          |  |                   |                |
|---------------------------------------|-----------------|--|----------|--|-------------------|----------------|
| <b>A</b>                              |                 | <b>Forstærket ligesøm</b>                                    |          | <b>38</b>                                    | • Motiv størrelse | 124, 127       |
| <b>Afkantning med vaffelsøm</b>       | <b>51</b>       | <b>Funktioner generelt</b>                                   |          |  | • Nyt motiv       | 125            |
| <b>B</b>                              |                 | • clr (Clear)  | 29       | • Redigeringskærm 1                          | 127               |                |
| <b>Balance</b>                        | <b>102</b>      | • Enkelt skærm   | 29       | • Rotere motiv                               | 126               |                |
| <b>Beskyttelse af miljøet</b>         | <b>103</b>      | • ESC (luk)  | 29, 123  | • Slette                                     | 125               |                |
| <b>Blindsøm</b>                       | <b>50</b>       | • Kombinationsskærm  | 29       | • Spejlvend (venstre/højre)                  | 126               |                |
| <b>Broderimotivoversigt</b>           | <b>163-173</b>  | • Mønsterbegyndelse  | 29       | • Tilbage til hovedmenu                      | 123               |                |
| <b>Broderimotiver</b>                 | <b>129-130</b>  | • OK   | 29       | • Tilføj motiv                               | 125               |                |
| <b>Broderistabilisering</b>           | <b>116-117</b>  | • Rulle ned  | 29, 123  | • Til næste side – Edit 1                    | 126               |                |
| <b>Broderitråd</b>                    | <b>117</b>      | • Rulle op   | 29, 123  | • Til næste side – Edit 2                    | 125               |                |
| <b>Broderitråd</b>                    | <b>119</b>      | <b>Funktioner specielt til syning</b>                        |          | • Vis gitter                                 | 125               |                |
| <b>BSR FrihåndsqUILTning</b>          | <b>80-83</b>    | • Balance  | 32       | • Visning af ramme                           | 127               |                |
| <b>C</b>                              |                 | • Enkeltmønster  | 31       | • Vælg ramme                                 | 124               |                |
| <b>CFL syllys Light</b>               | <b>13</b>       | • Gemme  | 31       | • Zoom                                       | 125               |                |
| <b>D</b>                              |                 | • Hukkommelse (mapper)                                       | 32       | • Ændre motivstørrelse i proportioner        | 126               |                |
| <b>Detailjer på brodericomputeren</b> | <b>109</b>      | • Hæftefunktion  | 31       | • Ændre stingtype                            | 125               |                |
| <b>Detailjer på sycomputeren</b>      | <b>6-7</b>      | • Hæfteprogram   | 32       |  |                   |                |
| <b>Dobbel overlock søm</b>            | <b>45</b>       | • Indtastning af knaphulslængde eller On-screen knapudmåling | 31, 63   | <b>G</b>                                     |                   |                |
| <b>E</b>                              |                 | • Manuelt knaphul  | 31, 63   | <b>Garnpind</b>                              |                   |                |
| <b>Ekstra tilbehør</b>                | <b>111</b>      | • Multifunktions tast  | 31       | • Lodret                                     | 10, 11, 114       |                |
| <b>Eksterne Funktionsknapper</b>      |                 | • Mønsterforøgelse   | 30       | • Vandret                                    | 13                |                |
| • Automatisk trådklip                 | 28              | • Permanent tilbagesyning                                    | 32       | <b>Gemme motiver</b>                         |                   | <b>143-147</b> |
| • Enkeltmønster                       | 28              | • Programmering af knaphulslængde                            | 31, 63   | • Gemme på brodericomputer                   | 143               |                |
| • Hæftetast på lampehus               | 28              | • Skriftstørrelse  | 31       | • Gemme på personligt design stick           | 143               |                |
| • Hæftetast                           | 28              | • Slette   | 31       | • Slette et gemt motiv                       | 146               |                |
| • Motorhastighedskontrol              | 28, 128         | • Spejlvending (op/ned)                                      | 30       | • Slette alle gemte motiver                  | 146-147           |                |
| • Nål op/ned                          | 28              | • Spejlvending (venstre/højre)                               | 30       | • Overskrive motiver                         | 145               |                |
| • Start-Stop tast                     | 28, 128         | • Stingtæller til stoppeprogram                              | 30       | <b>Gemme ændrede indstillinger permanent</b> |                   | <b>23-24</b>   |
| • Ændring af nåleposition             | 2               | • Store bogstaver/små bogstaver                              | 32       | <b>H</b>                                     |                   |                |
| <b>F</b>                              |                 | • Sømvalg med nummer   | 32       | <b>Hovedafbryder</b>                         |                   | <b>8</b>       |
| <b>Fejlfinding</b>                    | <b>104, 150</b> | • Trådspænding   | 32, 127  | <b>Hovedkatagoriknapper</b>                  |                   | <b>25-27</b>   |
| <b>Flad forbindelsessøm</b>           | <b>47</b>       | • Ændre stimplængde og stimpløbet til grundindstilling       | 30       | • Skriftyper                                 | 25                |                |
| <b>Fodpedal</b>                       | <b>8</b>        | <b>Funktionsknapper</b>                                      |          | • Knaphuller                                 | 26                |                |
| <b>Forlængerbord</b>                  | <b>9</b>        | • Automatisk trådklip  | 28       | • Pyntesømme                                 | 25                |                |
| <b>Forskellige stingtypertyper</b>    | <b>118</b>      | • Enkeltmønster  | 28       | • Broderiegenskaber/syegenskaber             | 26, 128           |                |
| • Forbindelsesssting                  | 118             | • Hæftetast på lampehus                                      | 28       | • Personligt Program                         | 26                |                |
| • Fyldningssøm (Step)                 | 118             | • Hæftetast  | 28       | • Nyttesømme                                 | 25                |                |
| • Kontursting                         | 118             | • Motorhastighedskontrol                                     | 28, 128  | • Quilte sømme                               | 26                |                |
| • Pyntesøm (Fancy-Fill)               | 118             | • Nål op/ned   | 28       | • Setup program                              | 27                |                |
| • Satin søm                           | 118             | • Start-Stop tast  | 28, 128  | • Vejledning til broderi                     | 27                |                |
| • Underlægningssting                  | 118             | • Ændring af nåleposition                                    | 28       | <b>Hukommelse, syning</b>                    |                   | <b>87-91</b>   |
|                                       |                 | <b>Funktioner og visning til broderi for Embroidery</b>      |          | • Generelt                                   | 87                |                |
|                                       |                 | • Broderiforløbskontrol                                      | 127      | • Mappeindhold med et øjekast                | 89                |                |
|                                       |                 | • Broderimenu (OK)   | 125      | • Programmere og gemme sømkombinationer      | 87-88             |                |
|                                       |                 | • Broderitid   | 124, 127 | • Slette Mappe                               | 91                |                |
|                                       |                 | • Check  | 124      | • Tømme sømredigeringsområde                 | 88                |                |
|                                       |                 | • Enkel/Flerfarvet motiv                                     | 127      | • Spejlvende hele kombinationen              | 91                |                |
|                                       |                 | • Farveantal   | 124      |  |                   |                |
|                                       |                 | • Flytte motiv   | 126      |  |                   |                |
|                                       |                 | • Gem  | 125      |  |                   |                |
|                                       |                 | • Gendanne   | 125      |  |                   |                |
|                                       |                 | • Motivfarveskærm  | 124, 127 |  |                   |                |
|                                       |                 | • Motiv midte  | 124      |  |                   |                |

|  |                |  |                |
|--|----------------|--|----------------|
| • Ændre en sømkombination              | 90             | <b>N</b>                                     |                |
| • Åbne gemt kombination                | 89             |  |                |
| • Åbne tom mappe                       | 88-89          | <b>Netledning</b>                            | <b>8</b>       |
| <b>Hæftesøm</b>                        | <b>39</b>      | <b>Nåle oversigt</b>                         | <b>17</b>      |
|  |                | <b>Nåle/Trådkombination</b>                  | <b>16</b>      |
|  |                | <b>Nåle, Tråd, Stof</b>                      | <b>15</b>      |
|  |                | <b>Nåletråder</b>                            | <b>12</b>      |
|  |                | <b>Nyttesømme</b>                            | <b>34-53</b>   |
|  |                | • Anvendelse af nyttesømme                   | 36             |
|  |                | • Justering af nyttesømme                    | 36             |
|  |                | • Nyttesømme i kombinations-skærm            | 58             |
|  |                | • Nyttesømsoversigt                          | 34-35          |
|  |                | • Syning i strikkede materialer              | 44             |
| <b>I</b>                               |                | <b>O</b>                                     |                |
| <b>Indhold</b>                         | <b>3</b>       | <b>Oplægning med nyttesømme</b>              | <b>47</b>      |
|  |                | <b>Ordbog</b>                                | <b>157-158</b> |
|  |                | <b>Overtrådsspænding</b>                     | <b>33</b>      |
| <b>K</b>                               |                | <b>P</b>                                     |                |
| <b>Kantlineal</b>                      | <b>9</b>       | <b>Patchworksøm</b>                          | <b>53</b>      |
| <b>Kantstikning</b>                    | <b>40</b>      | <b>Personligt Program</b>                    | <b>84-86</b>   |
| <b>Klargøring til broderi</b>          | <b>114</b>     | • Programmering af skærm                     | 84             |
| <b>Knaphuller</b>                      | <b>62-75</b>   | • Slette sømme                               | 85             |
| • Automatiske knaphuller med           |                | • Vælge sømme                                | 85             |
| længdeprogrammering eller måling af    |                | • Ændre sømme                                | 86             |
| knapstørrelse på skærm                 | 69             | <b>Placering af motiv</b>                    | <b>130-131</b> |
| • Balancen ved knaphuller              | 68             | <b>Pyntesømme</b>                            | <b>54-58</b>   |
| • Funktioner i knaphulsprogrammet      | 63             | • Applikation                                | 54-55          |
| • Generelt                             | 62             | • Pyntesømskombinationer                     | 56-57          |
| • Knaphul i langtidshukkommelsen       | 73             | og funktioner                                | 56-57          |
| • Knaphul med tråddindlæg              | 65-67          | • Pyntesømme i kombinationsskærm             | 58             |
| • Knaphuller oversigt                  | 62             | • Vælge                                      | 54             |
| • Manuet 4 eller 6 trins knaphul       | 74             | <b>Påsyning af elastik, elastiktråd/garn</b> | <b>52</b>      |
| • Skære knaphul op                     | 67             |  |                |
| • Syning af håndsytet knaphul          | 72             | <b>Q</b>                                     |                |
| • Syning af runde- og øjeknaphuller    | 71             | <b>Quiltesømme</b>                           | <b>77-83</b>   |
| • Syning af linned- og strækknaphuller | 70             | • Forskellige teknikker                      | 78             |
| • Syning af ligesømsknaphul            | 75             | • Frihåndsqviltning                          | 79             |
| • Vigtige informationer                | 64-65          | • Håndsytet quiltesøm                        | 79             |
| <b>Knapisyningensprogram</b>           | <b>75-76</b>   | • Quilte sømoversigt                         | 77             |
| <b>Knæløfter (FHS)</b>                 | <b>9</b>       | <b>Qviltning med BSR</b>                     | <b>80-83</b>   |
| <b>Kombinere motiver</b>               | <b>135-136</b> | • Akustiksignal tænd/sluk                    | 82             |
|  |                | • Anvendelse af funktioner i BSR             | 81             |
|  |                | • Anvendelse af zig-zag eller ligesøm        | 83             |
|  |                | • BSR 1                                      | 80             |
|  |                | • BSR 2                                      | 80             |
|  |                | • Generelt                                   | 80             |
|  |                | • Klargøring                                 | 81             |
|  |                | • Slukke BSR funktion                        | 83             |
|  |                | • Tænd/sluk for BSR function                 | 83             |
|  |                | • Vælge signal i Setup program               | 82             |
|  |                | • Vælge signal på «BSR» skærm                | 82             |
| <b>L</b>                               |                | <b>R</b>                                     |                |
| <b>Ligesøm</b>                         | <b>38</b>      | <b>Rengøring</b>                             | <b>103</b>     |
| <b>Lynlås</b>                          | <b>49</b>      | <b>Ribkanter med overlock</b>                | <b>48</b>      |
|  |                | <b>Ri sting</b>                              | <b>53</b>      |
| <b>M</b>                               |                | <b>S</b>                                     |                |
| <b>Manuel Stopning</b>                 | <b>43</b>      | <b>Skærm</b>                                 | <b>21</b>      |
| <b>Menu valg</b>                       | <b>25-27</b>   | <b>Setup-Program</b>                         | <b>92-101</b>  |
| <b>Meddelelser vedr. broderi</b>       | <b>151-153</b> | • Broderiindstillinger                       | 94-95          |
| <b>Meddelelser vedr. syning</b>        | <b>105-107</b> | • Display indstillinger                      | 93             |
| <b>Midlertidig hukommelse</b>          | <b>23, 37</b>  | • Forhandlerinformation                      | 99             |
| <b>Montere broderimodul</b>            | <b>112</b>     | • Meddelelser og skærmfunktioner             | 97-98          |
| <b>Motiv farver</b>                    | <b>141-142</b> | • Menu                                       | 92             |
| • Brodere enkelte farvedele            | 142            | • Opdatering                                 | 99-100         |
| • Brodere bogstaver i flere farver     | 142            | • Skærmfunktioner                            | 98             |
| • Broderemotiver i én farve            | 142            | • Skærmmkalibrering                          | 96             |
| • Ny fordeling af motivfarver eller    |                | • Syindstillinger                            | 94             |
| trådmærke                              | 141            | • Tilbage til fabriksindstillinger           | 100-101        |
|  |                | • Tekst i Velkomstskærm                      | 93             |
|  |                | • Version information                        | 99             |
|  |                | • Vælg sprog                                 | 98             |
|  |                | <b>Sikkerhedsforskrifter</b>                 | <b>1</b>       |
|  |                | <b>Skrifttyper/tekst til broderi</b>         | <b>137-140</b> |
|  |                | • Kombinere bogstaver                        | 137            |
|  |                | • Kombinere motiver og tekst                 | 140            |
|  |                | • Kombinere tekst                            | 139            |
|  |                | • Rette bogstaver                            | 137            |
|  |                | • Ændre tekst                                | 138            |
|  |                | <b>Skrifttyper/tekst til syning</b>          | <b>59-61</b>   |
|  |                | • Kombinere tekst                            | 60             |
|  |                | • Kombinere tekst og funktioner              | 61             |
|  |                | • Oversigt                                   | 59             |
|  |                | • Vælge                                      | 59             |
|  |                | • Vælge små bogstaver                        | 61             |
|  |                | • Ændre kombinationer                        | 60             |
|  |                | • Ændre størrelse                            | 61             |
|  |                | <b>Spole sættes i</b>                        | <b>11</b>      |
|  |                | <b>Spoling af undertråd</b>                  | <b>10</b>      |
|  |                | <b>Spolekapsel fjerne/sætte i</b>            | <b>10</b>      |
|  |                | <b>Spole trådkniv</b>                        | <b>10</b>      |
|  |                | <b>Spænde i ramme</b>                        | <b>115</b>     |
|  |                | <b>Snørehul zig-zag eller ligesøm</b>        | <b>76</b>      |
|  |                | <b>Stof, nål, tråd</b>                       | <b>15</b>      |
|  |                | <b>Starte broderi</b>                        | <b>121-122</b> |
|  |                | • Broderimotiv                               | 121            |
|  |                | • Broderiskærm                               | 122            |
|  |                | • Montering af ramme                         | 121            |
|  |                | • Starte broderi med fodpedal                | 122            |
|  |                | • Starte broderi med Start/Stop-tast         | 122            |
|  |                | • Vælge broderiramme                         | 121            |
|  |                | <b>Stingplade</b>                            | <b>19, 114</b> |
|  |                | <b>Stoppeprogram</b>                         | <b>42</b>      |
|  |                | <b>Stræk- og forstærket overlocksøm</b>      | <b>46</b>      |
|  |                | <b>Super stræk/Stræksøm</b>                  | <b>46</b>      |
|  |                | <b>Sylis-CFL</b>                             | <b>13</b>      |
|  |                | <b>Sømoversigt</b>                           | <b>159-162</b> |
|  |                | <b>Sømvalg</b>                               | <b>22, 24</b>  |
|  |                | <b>Sømvisning</b>                            | <b>22</b>      |

|   |         |                   |         |
|---|---------|-------------------|---------|
| <b>T</b>                                |         | <b>Z</b>          |         |
| Taske                                   | 4       | Zig-zag Søm       | 41      |
| Tegnforklaring                          | 3       |                   |         |
| Tilbehør                                | 154-156 | <b>Æ</b>          |         |
| • artista Broderi Software              | 156     | Ændre motiver     | 132-133 |
| • Broderi Mega-Hoop                     | 155     | Ændre stinglængde | 22      |
| • Broderi Sticks                        | 155     | Ændre stingbredde | 22      |
| • Kuffert System                        | 154     |                   |         |
| Tilbehørsskab                           | 4       |                   |         |
| Tilbehør broderi                        | 110-111 |                   |         |
| Tilbehør syning                         | 4-5     |                   |         |
| Tilslutning affderen til friarmsbroderi | 113     |                   |         |
| Trykfod                                 | 5       |                   |         |
| Trykdsindikator                         | 23      |                   |         |
| Trykfodsløfter                          | 9       |                   |         |
| Trykfodstryk                            | 18      |                   |         |
| Trykfodstrykindikator                   | 18      |                   |         |
| Trådbrud                                | 149     |                   |         |
| Trådkniv                                |         |                   |         |
| • På lampehuset                         | 12      |                   |         |
| • På spoleapparat                       | 10      |                   |         |
| Trådspænding                            | 33, 114 |                   |         |
| Transportør                             |         |                   |         |
| • Transportør og stoftransport          | 19-20   |                   |         |
| • Transportør hæve/sænke                | 19      |                   |         |
| • Sænke transsportør                    | 23      |                   |         |
| • Syning af hjørner                     | 20      |                   |         |
| Tråd, Nåle, Stof                        | 15      |                   |         |
| Trådning af overtråd                    | 11, 114 |                   |         |
| • Dobbelt nål, triple nål               | 14      |                   |         |
| Trådning af undertråd                   | 114     |                   |         |
| <b>U</b>                                |         |                   |         |
| Udligningsplade                         | 20      |                   |         |
| Udskiftning af nål                      | 13      |                   |         |
| Udskiftning af trykfod                  | 18      |                   |         |
| Undertråd hentes op                     | 12      |                   |         |
| <b>V</b>                                |         |                   |         |
| Valg af funktioner                      | 23      |                   |         |
| Vari overlock Søm                       | 45      |                   |         |
| Vejledning (kun til broderi)            | 148     |                   |         |
| Vigtige broderi informationer           | 117-118 |                   |         |
| Vigtige informationer vedr. tråd og nål | 16      |                   |         |
| Vælge broderimotiver                    | 120     |                   |         |

**Tekster**

Herbert Stolz

**Tegninger**

melzermüller &amp; partner, Kreuzlingen

**Designkoncept, Layout, DTP**

Erika Vollenweider

**Copyright**

2005 Fritz Gegauf AG, Steckborn

