

BERNINA



BERNINA 215

www.bernina.com



BERNINA

“Välkommen till BERNINA - familjen”

H.P. Ueltschi
President

Genom att välja **BERNINA**, har du fått en symaskin, som i många år framåt kommer att ge dig stor syglädje. I mer än 100 år har min familj kunnat erbjuda sina kunder det allra bästa. Det är min personliga önskan, att fortsätta denna tradition och erbjuda er schweizisk precision kombinerad med hög teknologi och den bästa «efter köp service».

De nya **BERNINA 215** utmärks av en ungdomlig design kombinerad med en rad nya finesser, som kommer ge er, kära kund en sömnadsglädje större än någonsin förr. Njut av modern, kreativ sömnad med **BERNINA**, av vårt stora utbud av tillbehör och inte minst av sömnadstidningar fyllda av inspirerande idéer och praktiska tips, allt för att öka glädjen av att sy på **BERNINA**. Har du några frågor, tala med din återförsäljare på **BERNINA**, som då kommer att ge dig svar och gärna ger din symaskin service.

www.bernina.com

BERNINA International AG • CH-8266 Steckborn

SÄKERHETSFÖRESKRIFTER

VIKTIGA SÄKERHETSFÖRESKRIFTER

Vid användandet av elektriska maskiner måste alltid medföljande säkerhetsinformation följas, inklusive nedanstående:

Läs igenom alla instruktioner innan du använder denna sydator.

När maskinen inte används, ska den vara avstängd och kontakten urdragen.

VAR FÖRSIKTIG!

För att undvika risken för elektriska stötar:

1. Lämna aldrig maskinen utan uppsikt, när kontakten är isatt.

2. Dra alltid ur kontakten efter användning och före rengöring.
3. LED-ljus - titta aldrig rakt in i ljuset. Klass 1M LED produkt.

VARNING!

För att undvika risken för överhettning, eld, elektriska stötar och personskada:

1. Använd denna sydator endast för dess avsedda ändamål enligt instruktionsboken. Använd endast delar och tillbehör som rekommenderas av tillverkaren.
2. Tillåt inte att maskinen används som leksak. Noggrann uppmärksamhet påkallas när sydatorn används av barn eller i närheten av barn. Sydatorn får inte användas av personer (inklusive barn) med kroppsliga, sensoriska eller mentala funktionsnedsättningar, eller som saknar kunskap om maskinen utan en instruktör som ansvarar för personens säkerhet. För säkerhets skull ska barnen alltid vara under uppsikt vid maskinen.

3. Använd aldrig maskinen om:
 - sladd eller kontakt är skadad,
 - maskinen inte fungerar riktigt,
 - maskinen tappats eller skadats,
 - maskinen utsatts för vattenskada.Lämna in din sydator till auktoriserad BERNINA återförsäljare för genomgång, reparation eller mekanisk justering.
4. Använd aldrig sydatorn med blockerade luftöppningar. Håll ventilationsöppningar och fotpedal rena från ansamling av damm, ludd och tygrester.
5. Var försiktig med fingrarna runt rörliga delar på maskinen. Var särskilt försiktig kring nålen.
6. Se till att inga smådelar kommer in i någon av sydatorns öppningar.
7. Använd inte maskinen utomhus.
8. Använd inte sydatorn i närheten av sprayer eller där syrgas används eller hanteras.
9. Drag inte i eller skjut på arbetet under sömnaden. Det kan orsaka att nålen böjs och går av.
10. Använd inte en böjd nål.
11. Använd alltid en BERNINA originalstygnplåt. Fel stygnplåt kan orsaka nålbrott.
12. När man stänger av maskinen skall alla kontroller ställas på AV («0» läge), drag sedan ut kontakten. När du drar ut kontakten så håll i själva kontakten, drag inte i sladden.
13. Alla kontroller skall stå på AV («0» läge) när man gör någon justering t.ex. när man träder maskinen, byter nålen eller syfot osv.
14. Se alltid till att maskinen är avstängd och att stickkontakten är utdragen ur väggkontakten om du smörjer maskinen eller gör några andra serviceåtgärder som nämns i denna manual.
15. Denna sydator är dubbelisolerad. Använd endast originalreservdelar. Se instruktioner för dubbelisolerade produkter.

SERVICE PÅ DUBBEL - ISOLERADE PRODUKTER

I en dubbelisolerad produkt finns det två isoleringssystem istället för jordning. Anordningar för jordning finns inte på en dubbelisolerad produkt och får inte heller läggas till. Att göra service på en dubbelisolerad produkt kräver extrem försiktighet och kunskap om systemet och får endast utföras av behörig servicepersonal. Reservdelarna måste vara identiska med de originala. En dubbelisolerad produkt är märkt med texten «DOUBLE INSULATION» eller «DOUBLE INSULATED».

Symbolen  kan också finnas märkt på produkten.

ANSVARSTAGANDE

Ansvar kommer ej att tagas för eventuella skador som uppkommer som resultat av ett felaktigt användande av sydatorn. Denna symaskin är endast avsedd för hemmabruk. Denna sydator följer det europeiska direktivet 2004/108/EC gällande elektromagnetisk kompatibilitet.

SPARA DESSA SÄKERHETSFÖRESKRIFTER!

OBS!

Den nyaste versionen av din instruktionsbok hittar du under www.bernina.com



Miljöskydd

BERNINA värnar om miljön. Vi strävar efter att så långt som möjligt minska skadlig påverkan på vår miljö genom en ständig förbättring av de material vi använder och tillverkningsteknologin.

När produkten inte används längre, se till att den omhändertas på ett miljövänligt sätt enligt de föreskrifter som gäller i ditt land. Kasta inte bort produkten med hushållsavfall. Om du är osäker på hur du skall förfara, kontakta din BERNINA återförsäljare.

Säkerhetsföreskrifter	2
Maskinens delar	6
Standard tillbehör	8
Syfötter	9
Extra tillbehör	10
Förbered symaskinen	12
Så här används symaskinen	20
Stygnöversikt	23
Utvalda nyttostygn	24
Synålar	31
Underhåll	33
Felsökning	34
Innehållsförteckning	35

Maskinens delar

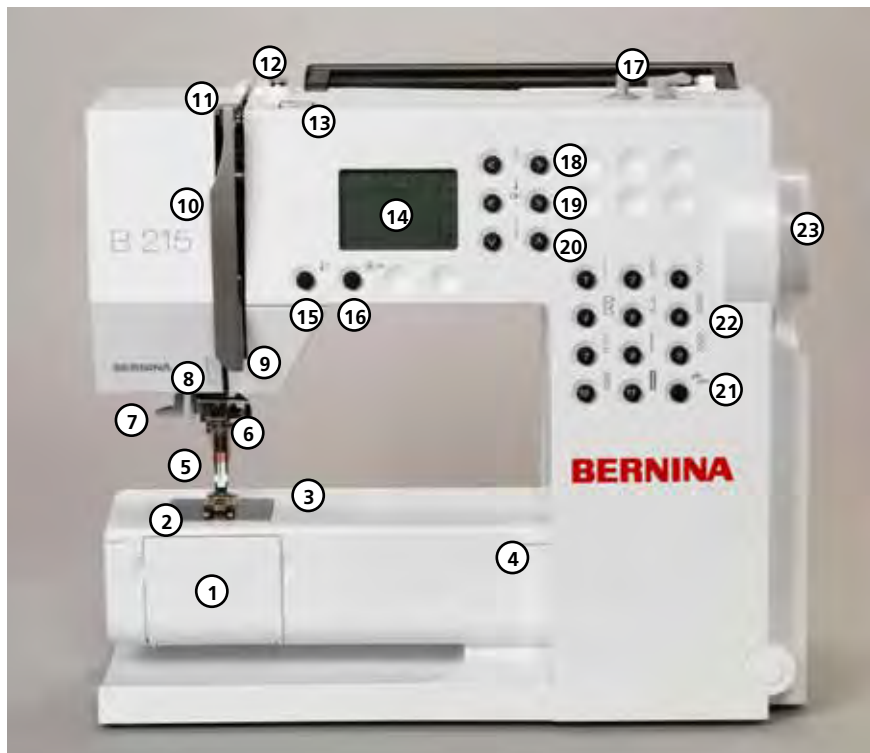

Framsida



Höger sida

- | | | | |
|----|---------------------------|----|------------------------------|
| 1 | Griparlucka | 22 | Sömvalsknappar |
| 2 | Stygnplåt | 23 | Handhjul |
| 3 | Urtag för extra tillbehör | 24 | Balansjusteringsratt |
| 4 | Friarm | 25 | Huvudströmbrytare |
| 5 | Syfothållare | 26 | Kontakturtag |
| 6 | Nålållare med nålskruv | 27 | Matarurkoppling |
| 7 | Nålträdare | 28 | Urtag för pedalsladd |
| 8 | Trådledare | 29 | Uppfällbar trådållare |
| 9 | Backknapp | 30 | Handtag |
| 10 | Trådtilldragarskydd | 31 | Liggande trådållare |
| 11 | Trådkanal | 32 | Bakre trådledare |
| 12 | Spolspänning | 33 | Spärrhake för tillbehörsskåp |
| 13 | Trådspänningsratt | 34 | Pressarfotsspak |
| 14 | LCD display | 35 | Trådkniv |
| 15 | Nålstopp upp/ner | | |
| 16 | Halvfart | | |
| 17 | Spolanordning | | |
| 18 | Stygnbreddsknapp | | |
| 19 | Nållägesknapp | | |
| 20 | Stygnlängdsknapp | | |
| 21 | clr/del-knapp | | |



Baksida

Tillbehör



- Skydd för sydatorn
- Tillbehörsfodral
- 2 spolar (därav en i spolkapseln)
- Syfotshållare med 5 sulor
- Blandade nålar 130 / 705H
- Sprättare
- Borste
- 3 trådållarskivor
- Skumplastdyna
- Oljekanna
- Fotpedal
- Sladd
- Vinkelskruvmejsel Torx
- Garantisedel

Sladdar

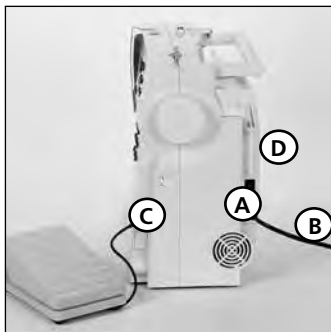

Maskinsladd

- sätt i kontakten **A** i maskinen
- sätt sedan i väggkontakten **B**

Fotpedalsladd

- sätt i kontakten **C** i maskinen

Fotpedal



Fotpedalen reglerar syhastigheten

Syhastigheten regleras med ett lättare eller kraftigare tryck på fotpedalen.



Förvara pedalsladden

- linda sladden runt hjulet
- sätt i kontakten i urtaget

Före sömnad

- linda upp sladden



Läs säkerhetsinformation!

Huvudströmbrytare (D)

1 maskinen är påsatt
0 maskinen är avstängd
 Syljuset tänds och släcks med strömbrytarknappen.

Snap-on sulor – standard tillbehör



Syfotshållare

För snap-on sulor



1 Sula för matarstyrda sömmar

nyttiga och dekorativa sömmar



2 Sula för overlock knapphål i täta material, stoppning



3 Sula för knapphål i täta material, stoppning



4 Sula för blixtlås

Isömnad av blixtlås, kjeder



5 Sula för osynlig uppfällning dolda fållar, kantstickning

Observera, att alla syfötter finns även som fasta fötter.

Sybord



Sätt på

- höj pressarfoten och nålen
- skjut in bordet över friarmen och tryck försiktigt så att det fastnar på tappen

Tag bort

- höj nål och pressarfot
- drag ur bordet från fixeringstappen
- håll det vågrätt och drag ut det åt vänster

Måttmarkering på förlängningsbordet

- «0» motsvarar nålens mittläge

Bordslinjal till förlängningsbordet

- skjut in linjalen i spåret på sybordets undersida från vänster eller höger
 - linjalen kan steglöst skjutas utefter hela bordet
- OBS:** Tag bort pressarfoten och snap-on sulor om det är svårt att få linjalen på plats.

Förstoringsglas



Vi rekommenderar att använda **BERNINA** förstoringsglas för bättre sykomfort. Tillgänglig hos din **BERNINA**-återförsäljare.

Fotpedal

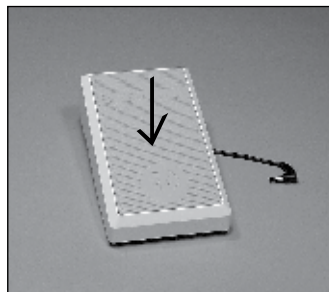

Fotpedal

- ett lätt tryck med hälen på fotpedalen gör att nålen kan flyttas i upp resp. nedläge
- höj eller sänk nålen genom att trampa på fotpedalens bakdel med hälen

Start/stopp-enheten

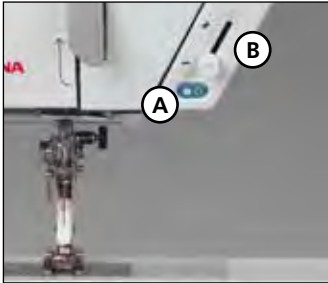

Observera:

Om fotreglaget är kopplat till symaskinen, kan inte sömnaden styras med start/stoppenheten.

Med start/stopp-enheten kan sömnaden kontrolleras för hand.

- tryck på start/stopp-knapp **A** = sömnaden startar
- med fartreglage **B** kan sömnadshastigheten regleras för hand
- för att avbryta eller stoppa sömnaden = tryck på start/stopp-knappen igen

LED-Syljus



Läs säkerhetsinformation!

LED syljuset lyser upp arbetsområdet och det har mycket lång livslängd.

Observera:

Ett skadat syljus får endast bytas ut av en kvalificerad servicetekniker.

Sydatorn skall lämnas in till en auktoriserad BERNINA återförsäljare!

Spolning

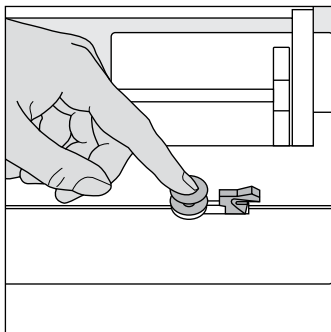

Spolning

- sätt på maskinen
- placera en tom spole på spoltappen

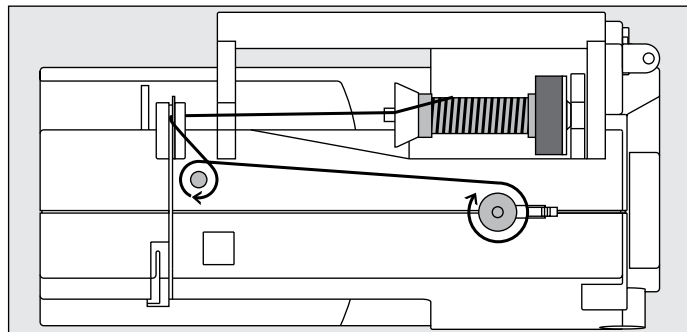

- träd tråden i bakre trådledare och linda den sedan medsols (se pil) runt spolspänningen
- snurra tråden runt spolen två eller 3 gånger och skär av eventuell trådrest på trådavskäraren
- tryck spolspaken mot spolen
- trampa på pedalen
- spolningen upphör automatiskt när spolen är fullspolad
- tag bort spolen

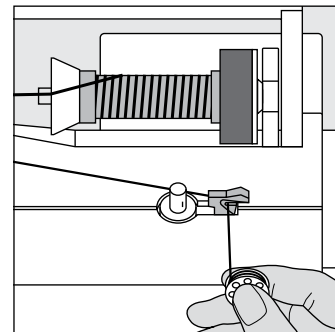

Trådavskärare

- för in tråden i jacket och skär av den

OBS!

Om man spolar med tråden-placerad på den stående trådhållaren (sid. 15) kanske hastigheten måste sänkas.

Spolkapsel

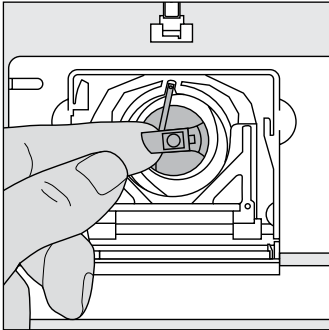

Tag bort spolkapseln

- höj nålen
- stäng av maskinen «0»
- öppna griparluckan
- ta tag i spolklassen
- tag ur spolkapseln

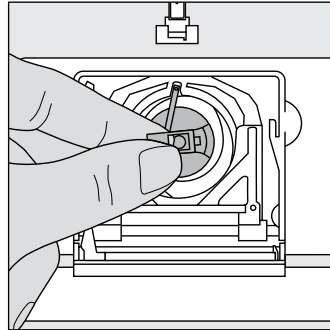

Sätt in spolkapseln

- håll i spolklassen
- för in spolkapseln med «fingret» uppåt i griparen
- släpp spolklassen, när spolkapseln är längst in

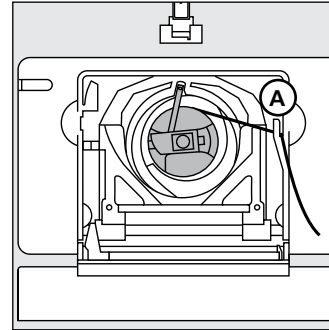

Undertrådskniv

- drag i tråden för att se att den sitter kvar
- lägg tråden över kniven **A**
- drag av den nedåt
- stäng griparluckan



Läs säkerhetsinformation!

OBS!

Undertråden behöver inte tas upp, eftersom trådänden räcker till första stygnet.

Sätt i undertråden

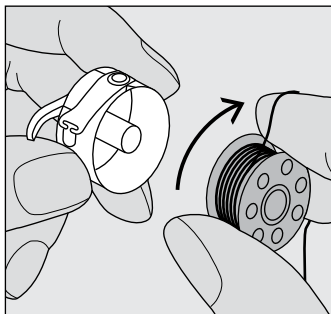

Sätt i undertråden

Sätt i spolen med trådändan åt höger.

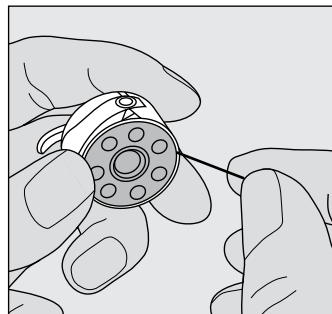

Drag tråden medsols till jacket.

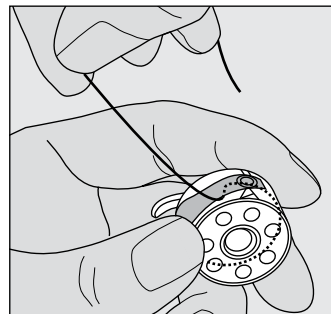

Drag tråden åt vänster ner i jacket och under fjädern tills ...

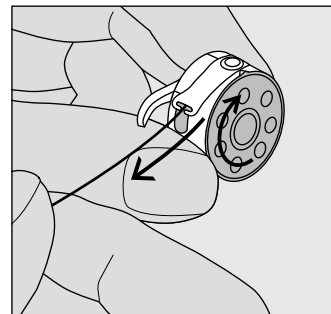

... tråden ligger i den T-formade öppningen på fjädern. När man drar i tråden, ska den snurra medsols.

Nålbyte

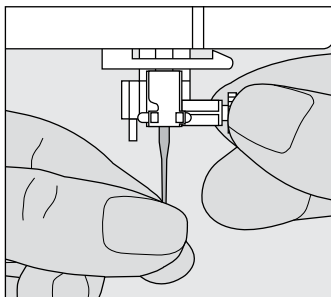

Tag bort nålen

- höj nålen
- stäng av maskinen «0»
- sänk pressarfoten
- lossa nålskruven
- drag nålen nedåt och tag bort den

Sätt i nålen

- håll nålen med flata sidan bakåt
- för upp den så högt det går i nålhållaren
- skruva åt nålskruven



Läs säkerhetsinformationen!

Byte av syfotssula

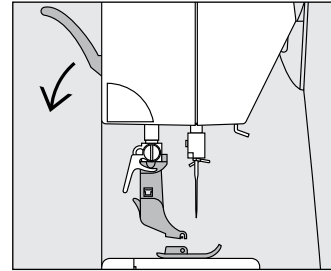
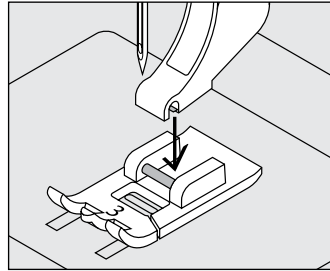
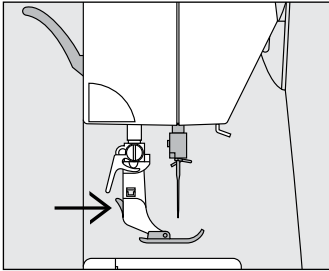

Byte av syfotssula

- höj nålen och pressarfotsstången
- stäng av strömmen till «0»-läge
- tryck på knappen på stången för att lossa pressarfoten

Att sätta på en pressarfot

- placera pressarfoten under stången så att tappen befinner sig under öppningen i stången

- fäll ned spaken för höjning/sänkning av pressarfoten och pressarfoten sätts fast på stången



Läs säkerhetsinformationen!

Extra trådhållare

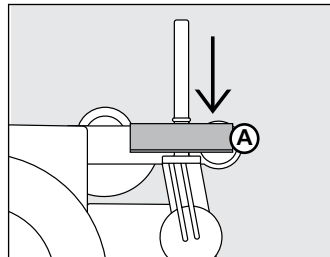
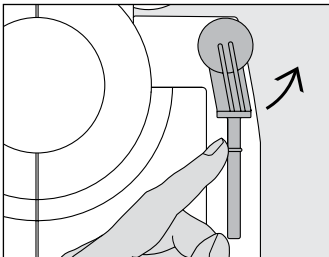

Uppfällbar stående trådhållare

- är placerad bakom maskinens handhjul
- är bra då man t.ex. ska sy med tvillingnål
- vrid trådhållaren uppåt tills det klickar till
- om trådrollen är stor, sätt först på skumplastdynan **A**

Trädning av övertråden

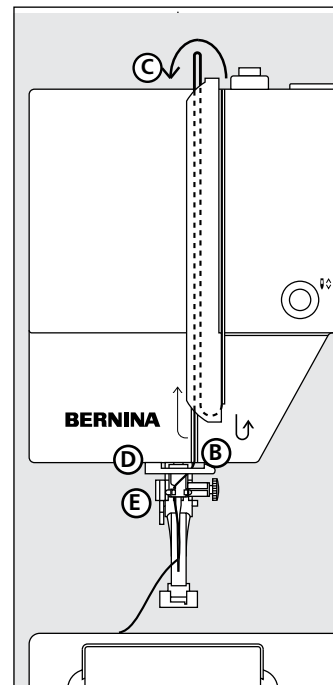
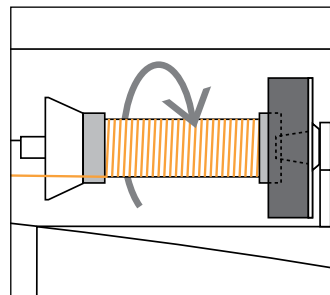
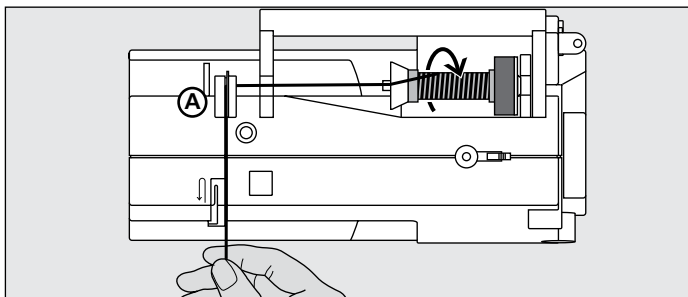

Isättning av undertrådsspolen

- höj upp nål och syfot
- stäng av strömbrytaren till «0» (av)
- montera skumdynan
- placera trådrollen på stiftet (rullen skall snurra medsols)
- sätt dit en lämplig trådstiftsbricka - trådrollens diameter ska vara lika med brickans storlek. Det ska inte finnas något mellanrum mellan trådstiftsbrickan och trådrollen
- håll i tråden och för den genom den bakre trådledaren **A**
- och därefter in i skåran vid övertrådsspänningen
- led tråden nedåt längs högersidan av trådtilldragarskyddet och runt **B**
- led tråden uppåt längs vänster sida av trådtilldragarskyddet runt punkt **C** (trådtilldragaren) i pilens riktning
- led tråden nedåt genom trådledarna **D** och **E**



Läs säkerhets-
informationen!

Nålträdare

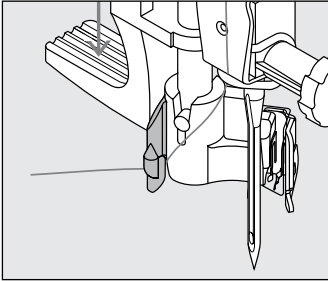

Nålträdare

- höj nålen
- sänk syfoten
- lägg tråden bakom krok **B** och håll lätt i tråden

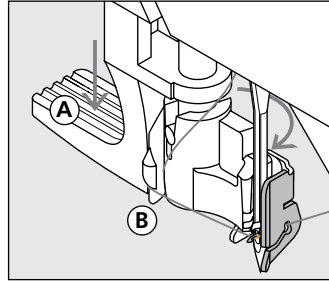

Tryck ner spaken

- tryck ner spaken **A** och led samtidigt tråden runt om krok **B** till höger om nålen

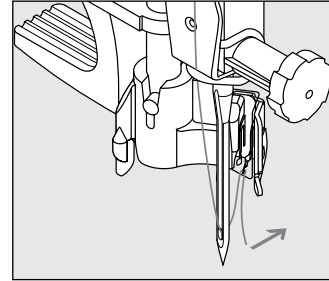

Tråden framför nålen

- sätt in tråden framifrån in i ledaren tills den fastnar i kroken
- släpp spaken **A** och tråden, dra trådöglan genom nålsögat

Trådavskärare

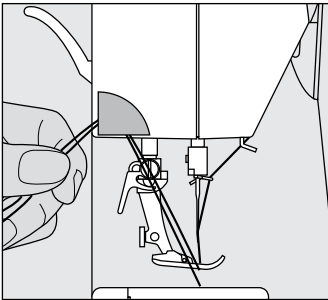

Trådavskärare

- drag bägge trådarna framifrån över trådkniven
- trådarna lossnar, så fort första stygnet sys

Stygnplåt

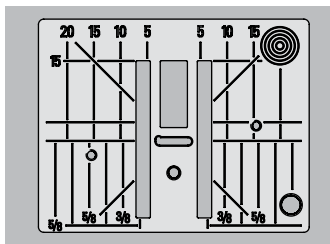

Observera: Byte av stygnplåt se sidan 33

Stygnplåtsmarkeringar

- stygnplåten är märkt med vertikala, horisontala och diagonala streck i millimeter och tum
- markeringarna är till hjälp när man behöver sy med exakta mått osv.
- horisontala markeringar är till hjälp vid sömnad av hörn, knapphål osv.
- diagonala markeringar är till hjälp vid kviltning
- vertikala markeringar motsvarar avståndet från nål till markering
- nålpenetreringspunkten är läge «0» (= nålposition i mitten)
- mm/tum-måtten är markerade på höger och vänster sida, syftande på nålpositionen i mitten

Matare och matning

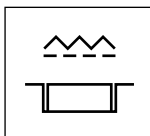
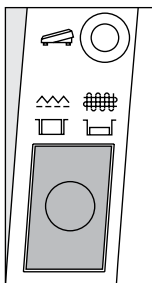

Knappen i linje med kåpan = sömnadsläge

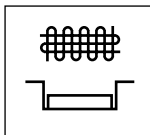

Matarknappen intryckt = matarna är sänkta

- används vid frihandssömnad eller stopning

Matare och stygnlängd

Vid varje stygn rör sig mataren ett steg framåt. Steglängden beror på vilken stygnlängd som valts. Vid extremt korta stygn är också steglängden kort. Arbetet rör sig ganska sakta, även om man syr fort. Knapphål sys alltid med mycket kort stygnlängd.

Trådspänning

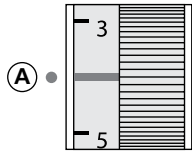

Grundinställning

- den normala trådspänningen är inställd, då den röda linjen står mitt för punkten **A**
- den behöver inte ändras vid vanlig sömnad
- vid speciella sömnadsarbeten kan trådspänningen ändras, så att den passar arbetet

Trådspänningen är inställd på fabriken för att få bästa resultat. Metrosene 100/2 (Arova Mettler, Schweiz) har använts till under- och övertråd.

Om annan tråd eller brodertråd används, kanske trådspänningen måste ändras, för att passa materialet.



Perfekt stygnbildning

- stygnbildningen ligger i materialet



Övertrådsspänningen är för stram

- undertråden dras till tygets rätsida
- för att minska den övre trådspänningen, vrid justerratten till 3-1



Övertrådsspänningen är för lös

- övertråden dras till tygets avigsida
- för att öka övertrådsspänningen, vrid justerratten till 5-10

Till exempel:

Trådspänning	
Metalltråd	Runt 3
Mjuk syntettråd	Runt 2-4

Balans

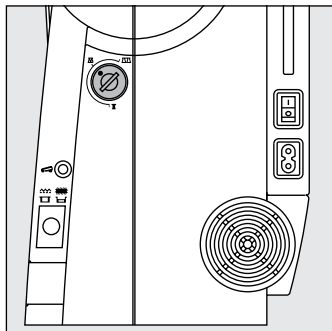

Symaskinen har testats på fabriken, där de sytt på dubbel kretong och med Metrosene 100/2 tråd (Arova Mettler, Schweiz).

Olika material, trådar och styvnadsmaterial kan naturligtvis påverka stygnbalansen, så att stygnen kommer för tätt eller för glest.

Detta kan justeras med balansratten, så att resultatet blir perfekt.

Användning:
Vid nyttosömmar, t.ex. våffelsöm på jersey, knapphål, mfl.

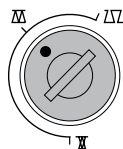

Normaläge

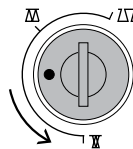

Tätare sömbildning
(kortare stygn)

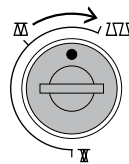

Glesare sömbildning
(längre stygn)

OBS!
Om balansen ändrats, vrid den tillbaka till normaläge, innan nästa söm sys.

LCD display

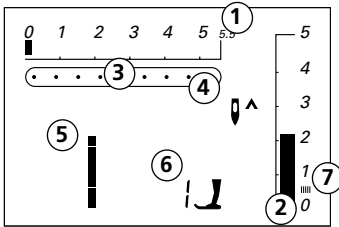

På LCD displayen visas

- 1 förinställd stygnbredd som blinkar
- 2 förinställd stygnlängd som blinkar
- 3 nålläge (9 lägen)
- 4 nålstopp upp / ner
- 5 sömnummer
- 6 rekommenderad fot för vald söm
- 7 satinsöm; smalare, tätare sicksack

Minne för ändrade sömmar

- varje förändring av stygnlängd / bredd sparas automatiskt

Till exempel:

- sy en ändrad söm t.ex. sicksack
- välj en annan söm t.ex. raksöm och sy den
- gå tillbaka till sicksack – ändringarna är kvar

Knappar

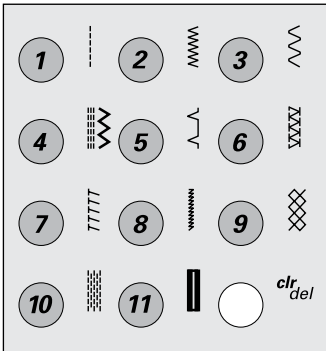

Sömval

- sömmar 1–11:
tryck på önskat sömnummer;
sömnummer, grundinställd
bredd och längd visas på LCD
displayen

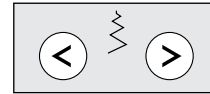

Stygnbredd

- vänster knapp = smalare söm
- höger knapp = bredare söm
- grundinställningen blinkar hela tiden

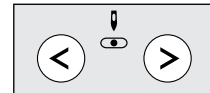

Nålläge

- vänster knapp = nålen flyttas åt vänster
- höger knapp = nålen flyttas åt höger

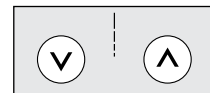

Stygnlängd

- vänster knapp = kortare stygn
- höger knapp = längre stygn

Funktionerna

Funktionerna är:

Aktiverade när symbolen syns på skärmen.

Oaktiverade när symbolen inte syns på LCD display.

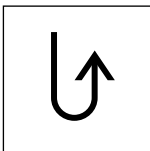

Sy bakåt

Tillfälligt:

- tryck på backknappen
- maskinen syr bakåt tills knappen släpps (stygnlängd max. 3 mm)

Användning:

- programmering av knapphål
- programmering av stopp-program
- manuell fästning i början och i slutet av en söm

Låst backsömnad:

- tryck snabbt 2 ggr på knappen
- maskinen syr vald söm bakåt
- tryck snabbt 1 ggr till, för att koppla ur funktionen

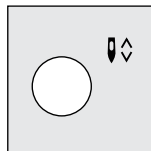

Nålstopp

- grundinställning; nålstopp uppe
- tryck på knappen
- pilen pekar nedåt = nålen stannar nere
- tryck på knappen igen
- pilen pekar uppåt = nålen stannar uppe

OBS!

Håll nålstoppsknappen intryckt lite längre = nålen kommer automatiskt att stanna uppe eller nere.

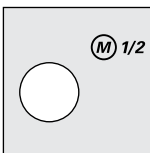

1/2 fart

- tryck på knappen och maskinens hastighet halveras
- tryck på knappen igen för att sy med full hastighet

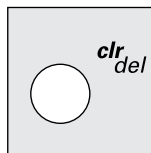

clr/del (nollställningsknapp)

- tryck på knappen = alla inställningar återgår till grundinställning
- valda funktioner försvinner

Undantag:

- nålläge nere
- 1/2-fart
- när ett knapphål valts, blinkar den första stapeln på displayen

Stygnöversikt

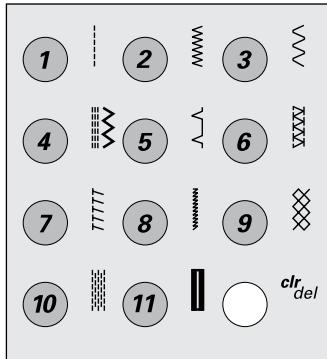

1 Raksöm

Alla fasta material; alla typer av raksömsarbeten

2 Sicksacksöm

De flesta material; all enkel sicksack som överkastning av sömsmåner, påsömnad av resår och spets

3 Bågsöm

De flesta material; lagning, lappning, resårpåsomnad

4 Förstärkt raksöm och sicksacksöm

Ihopsömnad av kraftiga material

5 Dold fållsöm

De flesta material; fållar i mjuka, strukturerade material

6 Dubbel-overlocksöm

De flesta material; ihopsömnad och överkastning i ett moment

7 Stretch-overlocksöm

Mellantjocka elastiska tyger, frotté och kraftiga tyger; overlocksöm, flat omlottsöm

8 Super-stretchsöm

Ihopsömnad i elastiska material

9 Våffelsöm

De flesta material; dekorativa sömmar och fållar

10 Stopp-program

Automatiskt stoppning i tunna till medeltjocka material

11 Knapphål

Tunnare och medeltjocka vävda material; blusar, byxor, sängkläder

Raksöm nr. 1



Använd sula för matarstyrda sömmar nr. 1 eller sula för osynlig uppfällning nr. 5

Vänster för ytterkant

- vänster för ytterkanten
- placera den färdiga eller vikta tygkanten mot fotens ledare på vänstra sidan på sula nr. 5
- välj nålläge vänster på önskat avstånd från kanten

Fällkanter

- höger för innerkanten (fällkanter)
- placera den vikta tygkanten (innanför fällens övre kant) mot fotens ledare på högra sidan på sula nr. 5
- sätt nålen i högerposition

Sicksacksöm nr. 2

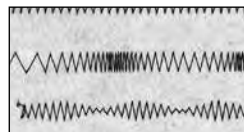

- A** kastad kant med sicksack
- B** sicksack med ändrad stygnbredd och stynglängd
- C** sicksack med olika stygnbredd

Använd sula för matarstyrda sömmar nr. 1

Sicksacksöm

- för alla material
- kastning av kanter
- som dekor

Tätsöm

- tät (kort) sicksacksöm = satinsöm
- ändra stygnbredden när du syr för att få nya effekter

Kastning av tygkanter

- lägg tygkanten mitt under syfoten
- nålen sticker växelvis ner i tyget och utanför tyget
- sicksacksömmen får varken vara för bred eller för lång stynglängd utan kanten ska ligga slät och får inte rulla ihop sig
- använd brodertråd till tunt tyg

Bågsöm nr. 3

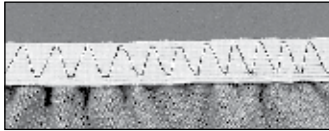

Använd sula för matarstyrda sömmar nr. 1

Breda elastiska band

- för kanter på sportplagg och underkläder

Förberedelse

- klipp det elastiska bandet till önskad längd
- dela tygkanten och bandet i 4 lika delar och märk
- nåla fast bandet till klippkanten och se till att märkningen matchar

Sömnad

- sträck bandet så att det passar till klippkanten medan du syr fast det
- klipp av överskottstyget nära sömmen

Förstärkt raksöm nr. 4



Använd sula för matarstyrda sömmar nr. 1

Öppen söm

- slitstarksöm för tätt vävda material t.ex. jeansstyg eller corduroy
- förstärkande söm för ytor som är utsatta för starkt slitage

Dekorativ stickning

- förläng sömmen och använd som dekorativ stickning på denim

OBS!

Vid sammansyning med förstärkt raksöm, så ställ in stygnlängden på 4, för att uppnå bästa syresultat.

Dold fållsöm nr. 5



Använd sula för osynlig uppfallning nr. 5

För dolda fållar i mjuka, strukturerade, medeltjocka / tjocka material.

Förbered arbetet

- klipp fållen jämn
- sicksacka kanten
- pressa upp fållen, lägg den mot stygnplåten och vik tillbaka plagget (se bild)

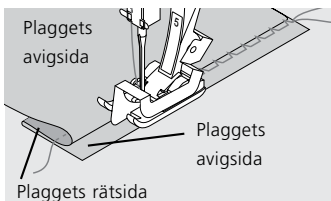

Sömnad

- vikningen ska följa fotens styrskena och nålen ska bara ta i yttersta delen av vikningen
- ändra stygnbredden ifall den tar i för mycket / lite
- kontrollera att stygnen inte syns på rätsidan

Dubbel-overlocksöm nr. 6

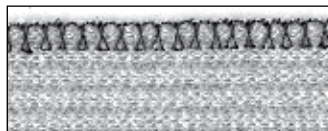

Använd sula för matarstyrd söm nr. 1 eller sula för overlock nr. 2

Stängd overlock

Passar till elastiska material som stickat och jersey.

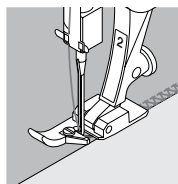

Sömnad

- styr kanten utefter stiftet på foten
- kantstygnen läggs över stiftet och kanten

Stretch-overlocksöm nr. 7

TTTTT

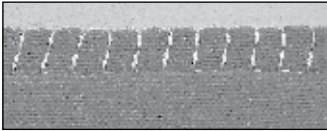

Använd sula för matarstyrda sömmar nr. 1

Sluten söm

- overlocksöm i stormaskiga och löst stickade tyger

Sömnad

- sy stretch-overlocksömmen längs tygkanten
- stygnet skall läggas över tygkanten i nålens högersväng

Super-stretchsöm nr. 8

NNNNNN

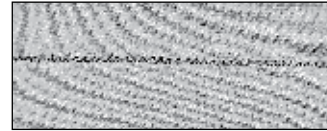

Använd sula för matarstyrda sömmar nr. 1

Öppen söm

- mycket elastisk söm för stickade tyger
- idealisk för sport- och fritidskläder
- sömmen ligger platt och är inte vågig

Vid användning av kraftigare tyger (rullkanter) sy 1 cm in från kanten och klipp bort sömsmånen.

Våffelsöm nr. 9



Använd sula för matarstyrda sömmar nr. 1

Kantavslutning med synlig söm

- till alla typer av bomulls-, ylle-, blandade fibrer- eller syntet-jersey

Förberedelse

Pressa in kanten 1 cm mot plaggets avigsida.

Sömnad

- sy från rätsidan ca en pressarfotsbredd från kanten
- klipp bort sömsmån som hamnat utanför sömmen
- justera balansen om det behövs

Balansjustering

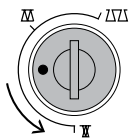

Gör sömmen tätare

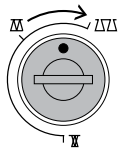

Gör sömmen glesare

OBS!
Vrid tillbaka
balansen till
grundinställning
efter sömnaden.

Blixtlås med raksöm nr. 1



Använd sula för blixtlås nr. 4

Förberedelse

- träckla fast blixtlåset i sprundet
- sprundvikningarna ska mötas mitt på blixtlåset
- nålläge längst åt höger / vänster

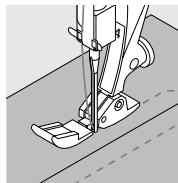

Sömnad

- sy i blixtlåset nerifrån, en sida i taget
- vänster sida-nål till höger och höger sida-nål till vänster
- sy ca en halv cm från vikningen utefter blixtlåstånderna
- fäst i början och i slutet

Stopp-program, söm nr. 10

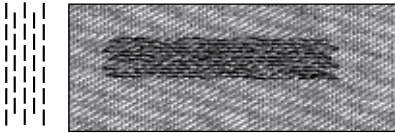

Använd sula för matarstyrda sömmar nr. 1

Stoppning med sula för matarstyrda sömmar nr. 1 (stygnräknad)

- börja att sy uppe till vänster i det slitna området
- sy första längden ner till och med områdets slut
- tryck på backknappen; längden är programmerad
- sy vidare, maskinen stannar automatiskt, när stoppen är klar
- nollställ genom att trycka på «clr/del»-knappen

Stora områden:

- stoppningen kan upprepas på stora områden

Knapphål, söm nr. 11

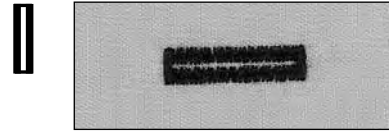

Använd sula för knapphål nr. 3

Förberedelse

- välj knapphål
- LCD display visar: Knapphålsnr., sula nr. 3, knapphålsymbolen (första steget blinkar)
- träd undertråden genom det lilla hålet på fingeret på spolkapseln = trådspänningen ökas lite
- märk ut knapphålslängden till rätt längd

Sy ett provknapphål

- sy alltid på samma material och styvnadsmaterial som plagget
- sy knapphålet i samma trådriktning som det sedan ska sys i
- skär/klipp upp knapphålet
- skjut igenom knappen och justera om det behövs

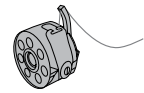

Manuella knapphål är praktiskt för enstaka knapphål, för att laga knapphål eller för en dekorativ effekt. Manuella knapphål kan inte sparas.

Sy ett manuellt standardknapphål

Båda stolparna sys i samma riktning.

Varje steg blinkar på LCD display.

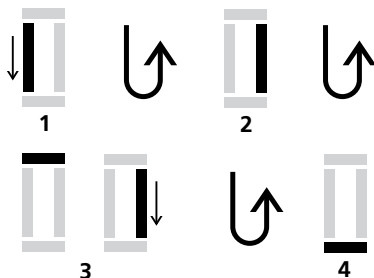

- 1 sy första stolpen framåt, stanna
 - tryck på backknappen
- 2 sy raksömmen bakåt, stanna mittför början
 - tryck på backknappen
- 3 sy tränsen och andra stolpen, stanna
 - tryck på backknappen
- 4 sy sista tränsen och fäststygnen

Enstaka steg kan hoppas över eller repeteras.

Justeringar

Ändra stolpbredd

- ändra stygnbredden
- förändrad stygnbredd kan tas bort med «clr/del»-knappen

Ändra styngtäthet

- alla förändringar av stynglängden påverkar styngtätheten
- förändrad stynglängd kan tas bort med «clr/del»-knappen

Balans för manuella knapphål

- alla förändringar av balansen på ett knapphål påverkar båda stolparna lika, eftersom de sys åt samma håll

OBS:

Sätt tillbaka knapphållets grundbalans, när alla knapphål är sydda.

Viktigt att veta om synålar

Din **BERNINA** använder nålsystem 130/705H.

Nål och tråd

De mest sålda nålarna är nr. 70–120.

Ju tunnare nål - desto lägre nummer. Tabellen visar vilka nålar som passar till olika trådar.

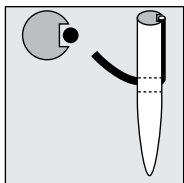

Nålen passar tråden

Vid sömnaden löper tråden i nålskåran.

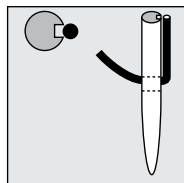

Tråden är för grov för nålen

Om nålen är för smal får tråden inte plats i trådsåran och resultatet blir fula stygn eller trådbrott.

Nål och material

Nålens utseende

Nålen måste vara i perfekt skick. En dålig nål kan orsaka många problem.

Nål	70	80	90	100	110–120
Stopptråd	•	•			
Merceriserad bomullstråd		•	•		
Syntettråd		•	•		
Tjock tråd, Syntetisk merceriserad tråd			•	•	
Knapphålstråd för dekorsöm				•	•

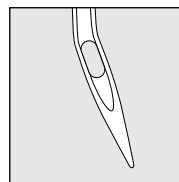

Böjd nål

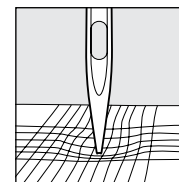



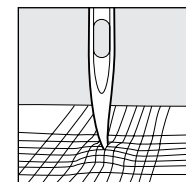

Uddstött nål

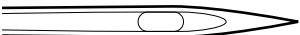
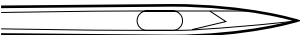
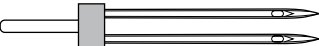

Böjd nålspets

Vissa material är mycket lättare att sy i, om avsedd nål används.
Specialnålar finns i **BERNINA** butiken.

Nåltyp	Modell	Lämpad för	Nålstorlek
Universal 130/705 H	 Normal spets, något rundad	För nästan alla natur- och syntetmaterial (väda och stickade)	60–100
Jersey/Trikå 130/705 H-S 130/705 H-SES 130/705 H-SUK	 Kulspets	Jersey/Trikåtyger	70–90
Jeanstyg 130/705 H-J	 Mycket fin spets	Kraftiga material som t.ex. denim, kanvas, overalltyg	80–110
Läder 130/705 H-LL 130/705 H-LR	 Skärande spets	Natur- och syntetläder och plast	90–100
Dubbelnål 130/705 H-ZWI	 Nålavstånd: 1.0 / 1.6 / 2.0 / 2.5 / 3.0 / 4.0	Synliga fällor i stretchtyger, bisen, dekorsömnad	70–100
Trippelnål 130/705 H-DRI	 Nålavstånd: 3.0	Dekorsömnad	80
Vingnål 130/705 HO	 Bred nål	Fällsöm	100–120

Rengöring



Om maskinen förvaras i ett kallt utrymme, måste den tas in i ett varmt rum ca en timme innan den ska användas.

Rengör maskinen regelbundet

- stäng av maskinen «0»
- tag bort nål och pressarfot
- öppna griparluckan
- tryck stygnplåten neråt i det bakre högra hörnet
- rengör området med borsten
- sätt fast stygnplåten igen

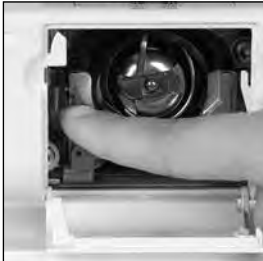

Rengöring av griparen

- stäng av maskinen «0»
- tag bort spolkapseln
- tryck frigöringsknappen åt vänster
- tryck låsspaken åt vänster och vik ner griparhållaren
- tag bort griparen
- rengör med en trasa eller borste, aldrig med något vasst verktyg
- sätt tillbaka griparen; om det behövs, vrid handhjulet så att griparföraren (den som rör sig fram och tillbaka) står längst till vänster, sätt i griparen
- fäll upp griparhållaren och aktivera låsspaken, låspiggen måste fastna
- kontrollera att griparen sitter rätt genom att vrida på handhjulet
- sätt i spolkapseln

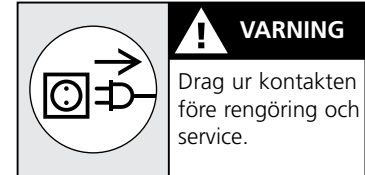

Smörjning

- lägg 1–2 droppar symaskinsolja i griparbanan
- kör maskinen några ögonblick utan tråd, det förhindrar att olja kan komma på sömnadsarbetet

Rengöring av maskinen och LCD display

- torka med en mjuk trasa

Viktigt!

Använd aldrig någon form av sprit, bensin eller någon typ av starkt rengöringsmedel för att rengöra maskinen!



Läs säkerhetsföreskrifterna!

Felsökning

I de flesta fall kan man hitta och åtgärda eventuella fel med hjälp av den här sammanfattningen.

Kontrollera om:

- Över- och undertråd är rätt trädde
- Nålen är rätt isatt
- Nålgrovleken är rätt; se sid. 31
- Maskinen är rengjord; tag bort allt damm och alla fiberrester
- Griparbanan är ren och fri från trådrester
- Någon trådrest sitter mellan trådspänningsbrickorna eller under spolkapseljäders
- Spolen rör sig fritt i spolkapseln eller om det finns smuts i vägen

Undertråden går av

- Undertrådsspänningen är för hård
- Spolen är trasslig. Tag ur den och sätt i den rätt
- Hålet i stygnplåten har skadats av nålen. Lämna in stygnplåten för service
- Nålen är böjd eller uddstött

Övertråden går av

- Övertrådsspänningen är för hård
- Nålen är av dålig kvalitet. Använd bara nålar från **BERNINA**-butiken
- Nålen är böjd eller uddstött
- Använd tråd av god kvalitet, inte torr och ojämn
- Fel trådiskiva är använd
- Stygnplåt eller gripare är skadade. Lämna maskinen till **BERNINA**-service

Maskinen syr hoppstyg

- Fel nål används. Använd bara nålsystem 130/705 H
- Nålen är böjd eller uddstött. Byt nål
- Nålen är fel isatt. Sätt i nålen med flata sidan bakåt
- Nålen sitter inte ända upp i nålhållaren. Skjut upp den helt
- Nål med fel nålspets används. Byt till kulspets / stickat eller skärspets / läder

Nålen går av

- Nålskruven är inte åtdragen
- Arbetet togs ur maskinen framåt i stället för bakåt
- Arbetet dras under sömnaden, när nålen är i tyget
- För grov tråd används
- Se sid. 31 och 32 för information om nålar

Maskinen syr fula styg

- Rester av tråd finns mellan trådspänningsbrickorna
- Trådrester sitter under spolkapseljäders
- Undertråden är träd i hålet på spolkapselringret
- Maskinen trädde med presarfoten nere
- Maskinen är felträd. Kontrollera trädningen
- Använd rätt trådiskiva

Maskinen går inte eller går långsamt

- Kontakterna är inte rätt isatta
- Huvudströmbrytaren är inte påsatt
- Maskinen har stått för kallt
- Spoltappen är aktiverad

Innehållsförteckning

B		K		R		T	
Balans	20, 28, 30	Knapphål	29, 30	Raksöm	23, 24, 28	Tillbehör	8–11
Bågsöm	23, 25			Rengöring	33	Tillbehörsfodral	8
Blixtlås	28	L				Tråd	31
Bordslinjal	10	LCD display	21	S		Trådållare	15
Byte av syfotssula	15			Sätt i undertråden	14	Tråдавskärare	12, 13, 17
C		M		Sicksacksöm	23, 24	Trädning	16
Clear / Delete	22	Maskinens delar	6–7	Skydd för sydatorn	8	Trådspänning	19
		Matare	18	Sladdar	8	Tygpåse för tillbehör	8
D		Matning	18	Snap-on sulor	9		
Delete / Clear	22	Minne för förändrade sömmar	21	Sömval	21	U	
Dold fällsöm	23, 26			Spolkapsel	13	Underhåll	33
Dubbel-overlocksöm	23, 26	N		Spolning	12	Undertrådskniv	12, 13
		Nålbyte	14	Standard tillbehör	8, 9		
E		Nåler upp/ner	22	Start/stopp-enheten	11	V	
Extra tillbehör	10, 11	Nålläge	21	Stopp-program	23, 29	Våffelsöm	23, 28
Extra trådållare	15	Nålträdare	17	Stretch-overlocksöm	23, 27		
		Nålstopp	22	Stygnlängd/-bredd	21		
F				Stygnplåt	18		
1/2 fart	22	O		Stygnöversikt	23		
Felsökning	34	Övertråden	16	Super-stretchsöm	23, 27		
Fotpedal	8, 10			Sy bakåt	22		
Förstärkt raksöm	23, 25			Sybord	10		
Förstoringsglas	10			Syljus	11		
				Synålar	31, 32		

Noteringar

Sättning, Layout, DTP: Silvia Bartholdi
Ritningar: Müller-Melzer ID, Kreuzlingen

© copyright 2010

BERNINA International AG, Steckborn

Alla rättigheter förbehålles

Av tekniska själ kan produktförbättringar på sydatorns egenskaper, tillbehör eller delar ske när som helst utan föravisering. Tillbehören kan variera från land till land.

BERNINA

