



BERNINA 530 | 550 QE



made to create **BERNINA**

Geachte BERNINA klant,

Hartelijk gefeliciteerd! U heeft een BERNINA gekocht en hiermee een weloverwogen keuze gemaakt waarvan u jarenlang plezier zult hebben. Sinds meer dan honderd jaar legt onze familie de focus op tevreden klanten. Voor mij persoonlijk is het uitermate belangrijk om u Zwitserse precisie van de allerhoogste kwaliteit, een toekomstgerichte naaitechnologie en een alomvattende klantenservice aan te bieden.

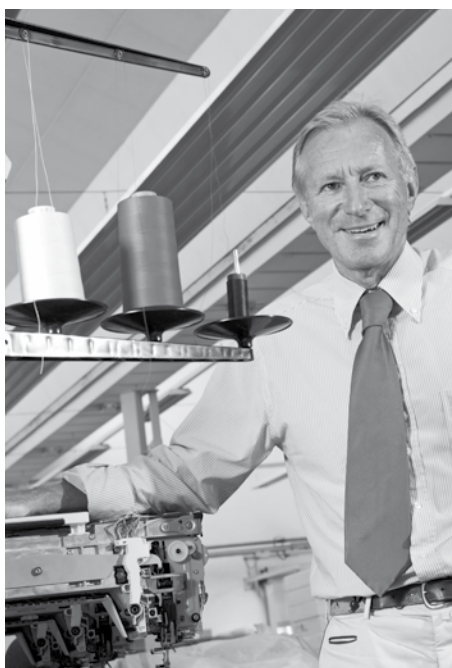

BERNINA lanceert met de 5-serie drie uiterst moderne producten. Naast de allerhoogste eisen aan de technologie hebben wij ons ook op het design geconcentreerd, want per slot van rekening verkopen wij onze producten aan creatieve mensen zoals u, die behalve hoge eisen aan kwaliteit en comfort ook veel waarde aan het design hechten.

Geniet van het creatieve naaien met BERNINA en informeer bij uw BERNINA dealer naar de veelzijdige accessoires. Laat u door de vele naaiprojecten inspireren en bezoek ons op www.bernina.com.

Bovendien geven onze geautoriseerde BERNINA dealers u graag vrijblijvend informatie over alle overige BERNINA producten en dienstverleningen. Ik wens u veel creatief plezier met uw nieuwe BERNINA.

H.P. Ueltschi
Eigenaar
BERNINA International AG
CH-8266 Steckborn
www.bernina.com

VEILIGHEIDSVOORSCHRIFTEN

BELANGRIJKE INFORMATIE

Bij het gebruik van een elektrisch apparaat dienen de gebruikelijke en navolgende veiligheidsvoorschriften absoluut in acht te worden genomen:

Lees voor het gebruik van deze naaicomputer alle aanwijzingen zorgvuldig door.

Bij niet-gebruik moet het apparaat altijd uitgeschakeld worden door de netstekker uit het stopcontact te trekken.

GEVAAR!

Om het risico van een elektrische schok te vermijden:

1. Laat de naaicomputer nooit onbeheerd staan zolang deze nog op het stroomnet is aangesloten.
2. Na gebruik en voordat de naaicomputer wordt gereinigd, dient de stekker uit het stopcontact van het stroomnet te worden verwijderd.
3. LED-straling. Niet direct met optische instrumenten bekijken. LED-klasse 1M.

WAARSCHUWING!

Om het risico van verbrandingen, brand, elektrische schok of verwondingen van personen te vermijden:

1. Deze naaicomputer mag alleen voor de in de handleiding beschreven doeleinden worden gebruikt. Er mogen uitsluitend accessoires worden gebruikt die door de fabrikant worden aanbevolen.
2. Laat niet toe, dat de naaicomputer als speelgoed wordt gebruikt. Voorzichtigheid is vooral vereist wanneer de naaicomputer door of in de nabijheid van kinderen wordt gebruikt. De naaicomputer mag niet zelfstandig door personen met fysieke, psychische of sensorische beperkingen, of indien de kennis voor het bedienen van de naaicomputer niet voorhanden is, worden gebruikt. In dit geval mag de naaicomputer alleen worden gebruikt,

als een persoon, die voor de veiligheid van deze persoon verantwoordelijk is, de bediening van de naaicomputer heeft uitgelegd. Laat de naaicomputer in de nabijheid van kinderen nooit onbeheerd staan.

3. Gebruik de naaicomputer niet als:
 - kabel of stekker zijn beschadigd
 - deze niet storingvrij functioneert
 - deze gevallen of beschadigd is
 - deze in het water is gevallenBreng uw naaicomputer naar uw BERNINA dealer voor een uitgebreide controle en eventuele reparatie.
4. Let erop, dat de ventilatie-openingen tijdens het gebruik van de naaicomputer nooit geblokkeerd zijn. Verwijder pluisjes, stof- en draadresten regelmatig uit de openingen.
5. Houd uw vingers op voldoende afstand van alle bewegende delen. Voorzichtigheid is vooral vereist in de buurt van de naald.
6. Steek geen voorwerpen in de openingen van de naaicomputer.
7. Gebruik de naaicomputer nooit buiten.
8. Gebruik de naaicomputer niet in ruimtes waar aerosolproducten (sprays, spuitbussen) worden gebruikt.
9. Duw niet tegen en trek nooit aan de stof tijdens het naaien. Dit kan veroorzaken, dat de naald breekt.
10. Gebruik geen kromme naalden.
11. Gebruik altijd een originele BERNINA steekplaat. Een andere steekplaat kan veroorzaken, dat de naald breekt.
12. Om de naaicomputer uit te schakelen moet de hoofdschakelaar op «0» worden gezet en de netstekker uit het stopcontact worden getrokken. Trek altijd aan de stekker en nooit aan de kabel.
13. Zet bij handelingen in het bereik van de naald - zoals naald verwisselen, naaivoet verwisselen, enz. - de hoofdschakelaar altijd op «0».
14. Bij de in de handleiding beschreven reinigings- en onderhoudswerkzaamheden mag de naaicomputer nooit op het stroomnet zijn aangesloten.
15. Deze naaicomputer is dubbel geïsoleerd. Gebruik alleen originele vervangingsonderdelen. Lees de aanwijzing voor het onderhoud van dubbel geïsoleerde producten.

ONDERHOUD DUBBEL GEISOLEERDE PRODUCTEN

Een dubbel geïsoleerd product is van twee isoleereenheden in plaats van een aarding voorzien. Een dubbel geïsoleerd product bevat geen aardingsmiddel en dient ook niet te worden gebruikt. Het onderhoud van een dubbel geïsoleerd product vereist grote zorgvuldigheid en een uitstekende kennis van het systeem en mag derhalve alleen door bevoegd personeel worden uitgevoerd. Voor service en reparatie mogen uitsluitend originele onderdelen worden gebruikt. Een dubbel geïsoleerd product is op de volgende wijze gekenmerkt: «Dubbele isolering» of «dubbel geïsoleerd».

Het symbool  kan eveneens aangeven, dat een product dubbel geïsoleerd is.

AANSPRAKELIJKHEID

De fabrikant kan niet aansprakelijk worden gesteld voor schade die door een verkeerde bediening van deze naaicomputer zijn veroorzaakt. Deze naaicomputer is bestemd voor huishoudelijk gebruik. Deze naaicomputer voldoet aan de Europese Richtlijn 2004/108/EC met betrekking tot elektromagnetische compatibiliteit.

BEWAAR DEZE HANDLEIDING ZORGVULDIG!



De actuele versie van uw handleiding vindt u op www.bernina.com

Milieubescherming



BERNINA International AG neemt haar plichten omtrent milieubescherming waar. Wij streven ernaar, onze producten zodanig te vervaardigen, dat het milieu wordt ontzien. Om deze reden wordt de productietechniek steeds verbeterd.

Indien u deze naaicomputer niet meer gebruikt, verzoeken wij u deze op een voor het milieu verantwoorde manier af te voeren, overeenkomstig de nationale richtlijnen. **Niet** bij het huishoudelijk afval afvoeren. In geval van twijfel kunt u met uw BERNINA dealer contact opnemen.



Als de naaicomputer in een koude ruimte staat, moet deze ong. 1 uur voor gebruik in een warme ruimte worden gezet.

Accessoires					7
Vorbereiding					10
■ Overzicht naaicomputer	10				
■ Naaicomputer gereedmaken	12				
Functies					26
■ «Functie»-toetsen naaicomputer	26	■ Tutorial	34		
■ Overzicht beeldscherm	30	■ Naaigids	35		
■ Setup-programma	32	■ Balans	36		
Naaisteken					37
■ Nuttige steken	37	■ BSR	66		
■ Knoopsgaten	51	■ Alfabetten	70		
■ Decoratieve steken	62	■ Combinatiemodus	71		
■ Quiltsteken	63				
Onderhoud					75
Storingen					76
Steken					78
Index					86

6 Verklaring tekens



GEVAAR!
Dringend in acht nemen!
Verwondingsgevaar!

ATTENTIE!

Dringend in acht nemen!
Beschadigingsgevaar!



Tips!

* Geen standaardaccessoire bij de BERNINA 530

** Geen standaardaccessoire bij de BERNINA 550 QE

Verklaring uitdrukkingen

Balans	Afwijkingen bij het naairesultaat aanpassen
Stofvouw	Gevouwen stofrand
BSR	BERNINA SteekRegulator. Quilten uit de vrije hand met gelijkblijvende steeklengte binnen een bepaalde snelheid
clr	Instellingen of gegevens wissen
Grijper	Neemt de lus van de bovendraad en vormt samen met de onderdraad de steek
LMS	Lengtemeetsysteem bij het knoopsgat
Memory	Blijvend geheugen
Kordon	Dichte zigzagsteek
Trens	Dwarsverbindingen bij knoopsgaten

Alle rechten voorbehouden

Om technische redenen en ten behoeve van verbeteringen aan het product kunnen wijzigingen met betrekking tot de uitrusting van de naaicomputer of van de accessoires te allen tijde zonder vooraankondiging worden aangebracht. De accessoires kunnen eveneens, afhankelijk van het land, variëren.

Standaardaccessoires



- draagtas
- accessoirebox
- pedaal
- netkabel
- aanschuiftafel
- kantliniaal
- kniehevel

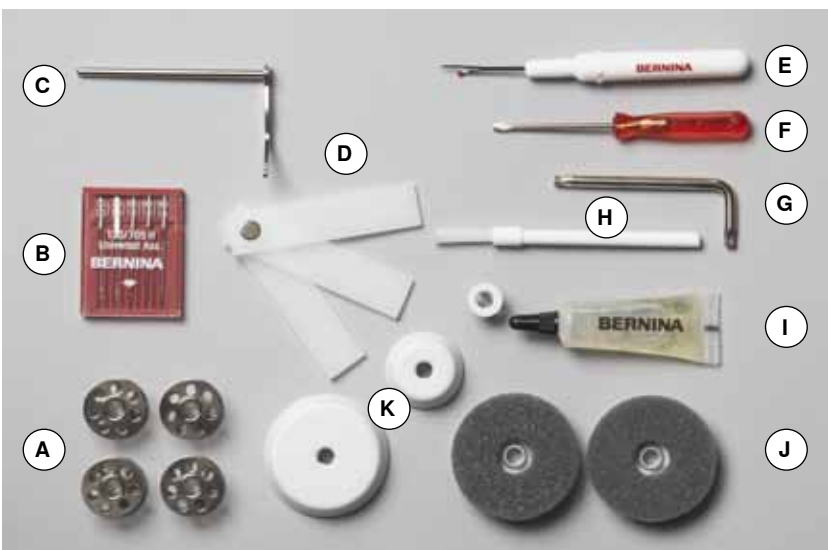

- A** 5 spoelen (waarvan één in de spoelhuls)
- B** assortiment naalden
- C** randgeleider rechts
- D** nivelleerplaatjes
- E** tornmesje
- F** schroevendraaier rood
- G** speciale schroevendraaier (Torx)
- H** kwastje
- I** oliespuitje
- J** 2 plaatjes van schuimstof
- K** 3 garengelidingschijven

Naaivoetschacht en -zolen (BERNINA 530/550 QE)

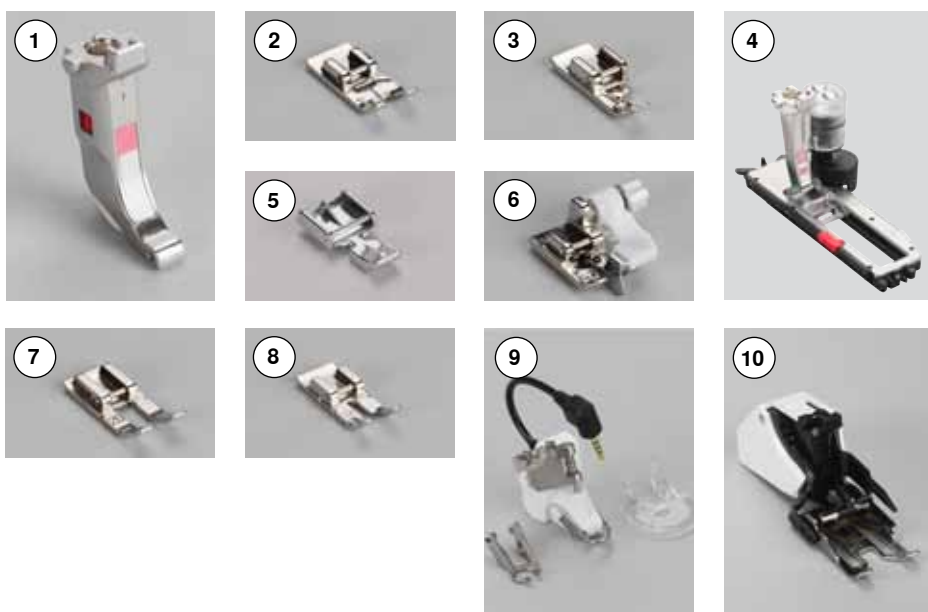

- 1 Naaivoetschacht
- 2 Nr. 1 Terugtransportzool
- 3 Nr. 2 Overlockzool **
- 4 Nr. 3A Automatische knoopsgat-sledevoet
- 5 Nr. 4 Ritszool
- 6 Nr. 5 Blindzoomzool
- 7 Nr. 20 Open borduurzool *
- 8 Nr. 37 Patchworkzool *
- 9 Nr. 42 BSR-voet *
- 10 Nr. 50 Boventransportvoet *

Naaivoeten (BERNINA 550 QE)

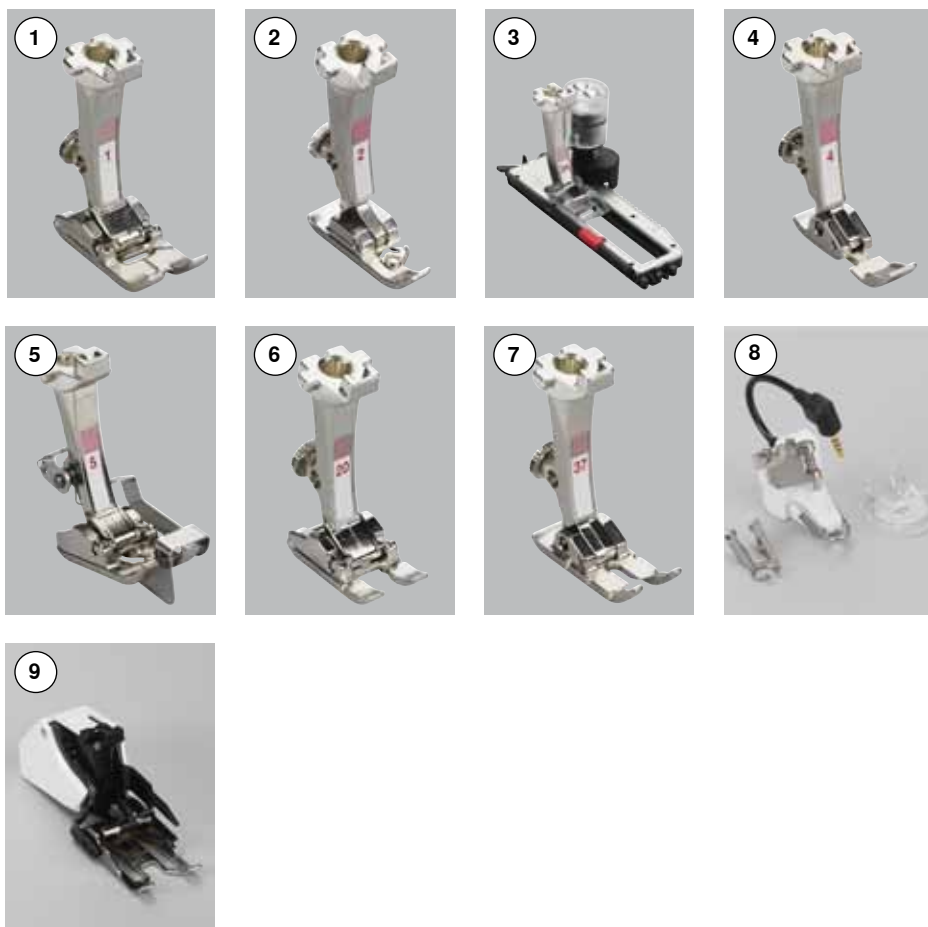

- 1 Nr. 1 Terugtransportvoet
- 2 Nr. 2 Overlockvoet **
- 3 Nr. 3A Automatische knoopsgat-sledevoet
- 4 Nr. 4 Ritsvoet
- 5 Nr. 5 Blindzoomvoet
- 6 Nr. 20 Open borduurvoet
- 7 Nr. 37 Patchworkvoet
- 8 Nr. 42 BSR-voet
- 9 Nr. 50 Boventransportvoet

Meer accessoires vindt u op www.bernina.com

Naaivoetsysteem: kan afhankelijk van het land variëren (naaivoeten of naaivoetschacht/-zolen).

Accessoirebox



Ordering

- kantel de beide draaivoeten aan de achterkant van de box naar buiten tot deze vastzitten

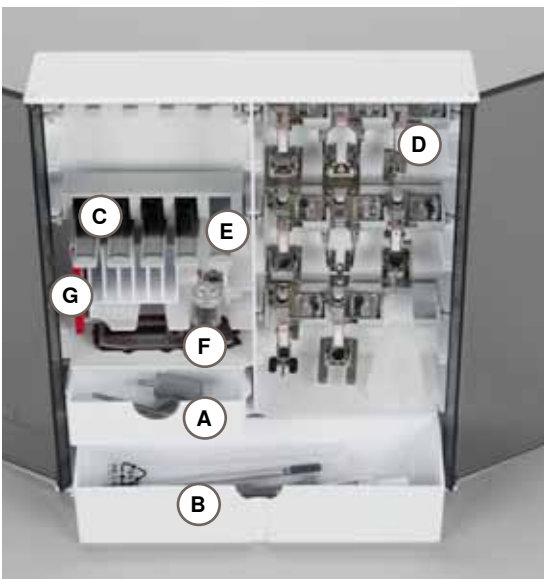

Opbergvoorbeeld

De box is standaard uitgerust met een kleine **A** en een grote opbergla **B**, alsmede een houder voor spoeltjes **C** en een houder voor naaivoeten **D**.

- spoeltje wegnemen = zachtjes op veertoets **E** drukken
- de knoopsgatsledevoet nr. 3A kan in het linkervak **F** worden opgeborgen
- het bijgeleverde naaldassortiment wordt in het speciale vak **G** opgeborgen



Alle rechten voorbehouden

Om technische redenen en ten behoeve van verbeteringen aan het product, kunnen wijzigingen met betrekking tot de uitrusting van de naai-/borduurcomputer of van de accessoires te allen tijde zonder vooraankondiging worden aangebracht. De accessoires kunnen eveneens, afhankelijk van het land, variëren.

Vooraanzicht



Detailaanzicht

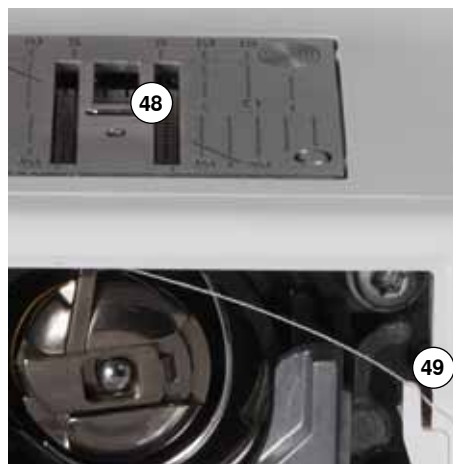



- 1 Spoolhuisdeksel
- 2 Steekplaat
- 3 Aansluiting voor speciale accessoires
- 4 LED-naailicht
- 5 «Achteruit»-toets
- 6 «Motiefeinde/motiefherhaling»-toets
- 7 «Start/stop»-toets
- 8 Draadhevelafdekking
- 9 Draadhevel
- 10 Spoolvoorspanning
- 11 «Navigatie»-toetsen links/rechts/onder/boven
- 12 «OK»-toets
- 13 «Home»-toets
- 14 «Terug»-toets
- 15 Beeldscherm
- 16 Snelheidsregelaar
- 17 «Naaldstop onder/boven»-toets
- 18 «Afhechtfunctie»-toets
- 19 «Spiegelbeeld»-toets
- 20 «Motiefbegin»-toets
- 21 «Balans»-toets
- 22 «Steekbreedte»-toetsen
- 23 «Naaldstand»-toetsen
- 24 «Steeklengte»-toetsen
- 25 Garenwinder
- 26 Draadafsnijder bij garenwinder
- 27 «Steekkeuze»-toetsen
- 28 «BSR»-toets
- 29 «clr»-toets
- 30 Opening voor kniehevel
- 31 Draadspanningsknop
- 32 Draadgeleiding achter
- 33 Handvat
- 34 Garenkloshouder verticaal
- 35 Garenkloshouder horizontaal
- 36 Oog voor draadgeleiding
- 37 Handwiel
- 38 PC-aansluiting voor software-update
- 39 Pedaal-aansluiting
- 40 Transporteurknop
- 41 Hoofdschakelaar Aan «I»/Uit «0»
- 42 Netkabel-aansluiting
- 43 Ventilatie-openingen
- 44 Naaldinrijger
- 45 Draadgeleiding
- 46 Naaldhouder
- 47 Naaivoet
- 48 Transporteur
- 49 Onderdraadafsnijder
- 50 Naaivoetdrukknop
- 51 Bovenkap-bevestigingsschroef
- 52 Draadafsnijder op de bovenkap
- 53 Aansluiting voor aanschuiftafel
- 54 Opening voor bevestiging van stopring
- 55 Naaivoethevel
- 56 BSR-aansluiting



12 Naaicomputer gereedmaken

Pedaal

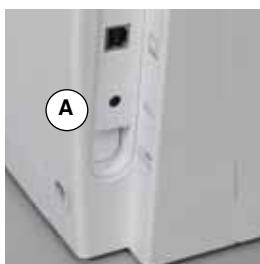

Voorbereiding voor het naaien

- rol de kabel af
- steek de stekker van de kabel in het hiervoor bestemde stopcontact **A**
- rol de kabel op de gewenste lengte uit en zet deze bij **B** of **C** vast

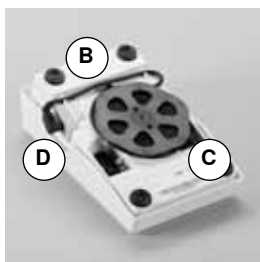

Naaisnelheid regelen

Door meer of minder druk op het pedaal wordt de naaisnelheid geregeld.

Naald omlaag- of omhoogzetten

- door met de hak op het pedaal te drukken, kan de naald omhoog- of omlaaggezet worden

Na beëindiging van het naaien

- rol de kabel aan de onderkant op
- zet de stekker van de kabel bij **D** vast

Aanschuiftafel

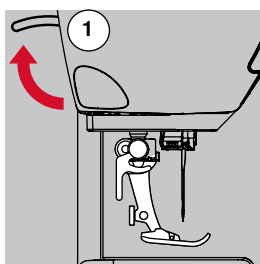

- draai aan het handwiel (zie blz. 11)
- ▶ de naald wordt omhooggezet
- duw de naaivoethevel **1** omhoog
- ▶ de naaivoet wordt omhooggezet



De aanschuiftafel dient ter vergroting van het werkoppervlak.

Aanschuiftafel bevestigen

- zet de naald en naaivoet omhoog
- schuif de aanschuiftafel over de vrije arm naar rechts tot deze vastzit

Aanschuiftafel verwijderen

- zet de naald en naaivoet omhoog
- druk knop **A** naar beneden
- trek de aanschuiftafel naar links weg



Kantliniaal

- druk op de ontgrendelingsknop en schuif de kantliniaal van links of rechts in de geleiding van de aanschuiftafel

Deze kan traploos over de gehele tafellengte worden ingesteld.

Kniehevel (FHS)



De naaivoet wordt met behulp van de kniehevel omhoog- of omlaaggezet.

Kniehevel bevestigen

- bevestig de kniehevel in de opening

Naaivoet omhoog-/omlaagzetten

- duw de kniehevel met de knie naar rechts

U moet de kniehevel normaal zittend gemakkelijk kunnen bedienen.

- ▶ als de naaivoet omhooggezet wordt, wordt de transporteur gelijktijdig omlaaggezet; de draadspanning is gedeactiveerd

Na de eerste steek staat de transporteur weer op de normale stand.



Indien nodig, kan uw BERNINA dealer de stand van de kniehevel aanpassen.

Garenkloshouder verticaal

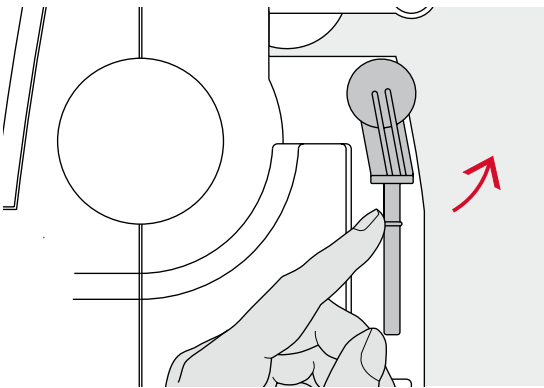

De verticale garenkloshouder bevindt zich aan de zijkant achter het handwiel. Deze houder is noodzakelijk voor het naaien met verschillende draden, bijv. bij naaiwerk met de tweelingnaald, enz. Hij kan bovendien worden gebruikt om tijdens het naaien garen op te spoelen.

- draai de garenkloshouder naar boven tot hij niet verder kan

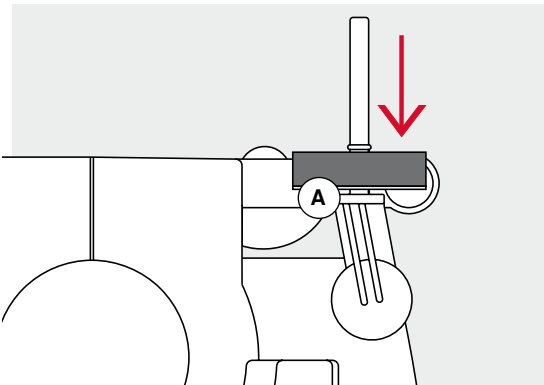

- bevestig bij alle garenklossen het plaatje van schuimstof **A**, zodat de klos stevig op de houder staat

Onderdraad opspelen

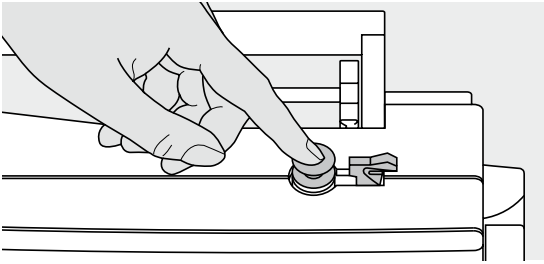

- zet de hoofdschakelaar op «I»
- zet een leeg spoelklosje op de spil

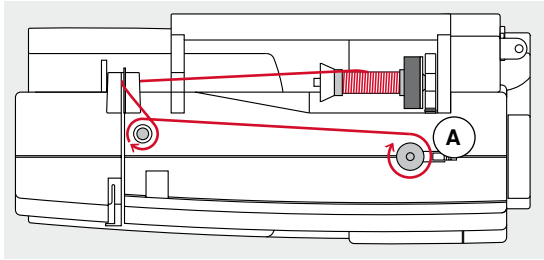

- zet het plaatje van schuimstof op de garenkloshouder
- zet de garenklos op de garenkloshouder
- bevestig de passende garengleidingsschijf
- trek de draad van de garenklos in de richting van de pijl in de achterste draadgeleiding en om de voorspanning
- wikkel het garen twee tot drie keer om het lege spoeltje
- trek de resterende draad over de draadafsnijder **A** en snijd hem af



Passende garengleidingsschijf

Diameter van de garenklos = grootte van de garengleidingsschijf.
Er mag geen speling tussen de garengleidingsschijf en de garenklos zitten.

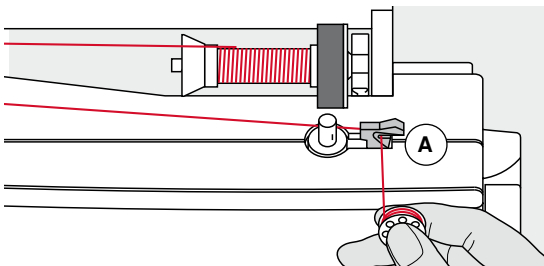

- duw de hendel **A** tegen het spoeltje
- ▶ de garenwinder loopt automatisch
- ▶ het spoelen stopt wanneer het spoeltje vol is
- neem het spoeltje weg
- trek de draad over de draadafsnijder **A** en snijd hem af

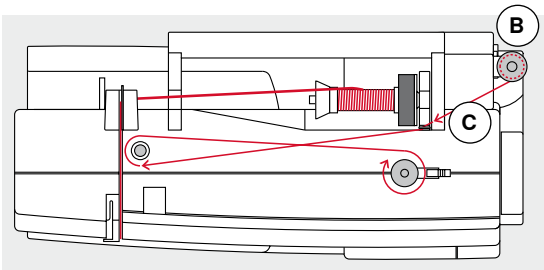

Spoelen tijdens het naaien

- zet het plaatje van schuimstof op de verticale garenkloshouder **B**
- zet de garenklos op de verticale garenkloshouder
- trek het garen in de richting van de pijl door het oog **C** en om de voorspanning

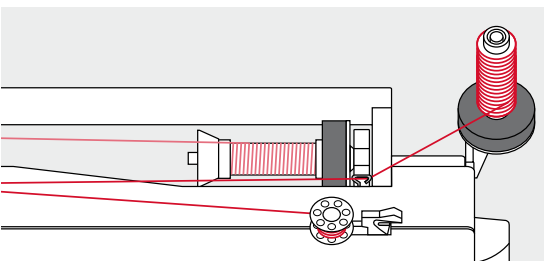

Ga verder te werk zoals boven beschreven.

Spoeltje inzetten/onderdraad inrijgen

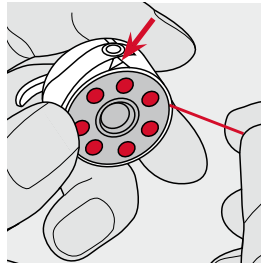
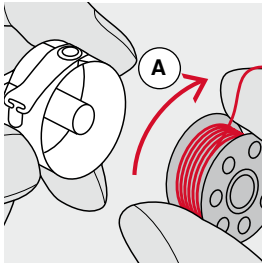

- zet het spoeltje zodanig in, dat de draad met de wijzers van de klok mee **A** is opgespoeld
- trek de draad van rechts in de gleuf

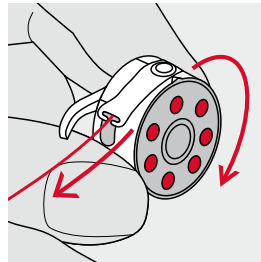
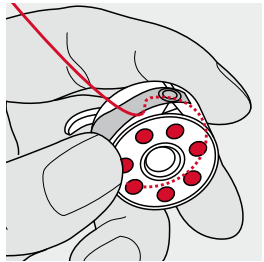

- trek de draad naar links onder de veer en
- leg hem in de T-vormige gleuf aan het einde van de veer
- trek aan de draad
- ▶ het spoeltje moet met de wijzers van de klok meedraaien

Spoelhuls verwisselen

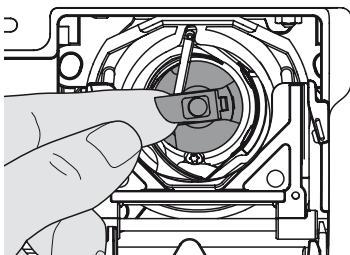

Spoelhuls verwijderen

- zet de naald omhoog
- zet de hoofdschakelaar op «0»
- open het spoelhuisdeksel
- houd het klepje van de spoelhuls vast
- neem de spoelhuls uit de naaicomputer

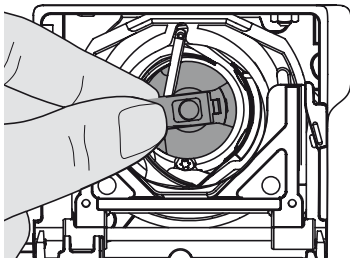

Spoelhuls inzetten

- houd de spoelhuls aan het klepje vast
- De vinger **A** van de spoelhuls moet naar boven wijzen.
- duw de spoelhuls in de grijper tot hij vastzit

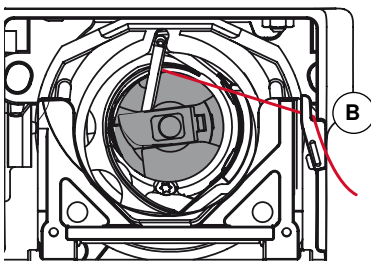
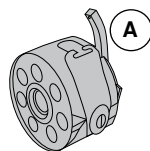

Onderdraadafsnijder

- trek de draad over de draadafsnijder **B** en snijd hem af
- sluit het spoelhuisdeksel



De onderdraad moet niet naar boven worden gehaald, omdat de hoeveelheid van het ondergaren voor naaibegin voldoende is.

Bovendraad inrijgen

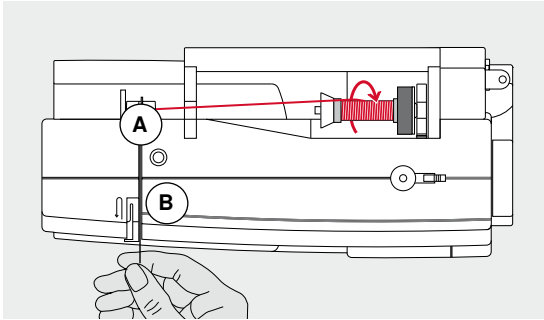
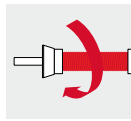

- zet de naald en naaivoet omhoog
- zet de hoofdschakelaar op «0»
- zet het plaatje van schuimstof op de garenkloshouder
- zet het garenklosje op de houder, zodat de draad met de wijzers van de klok mee van de klosp loopt
- bevestig de passende garengeleidingsschijf

- houd de draad vast en trek hem in de achterste draadgeleiding **A**
- trek de draad naar voren door de gleuf in de bovendraadspanning **B**

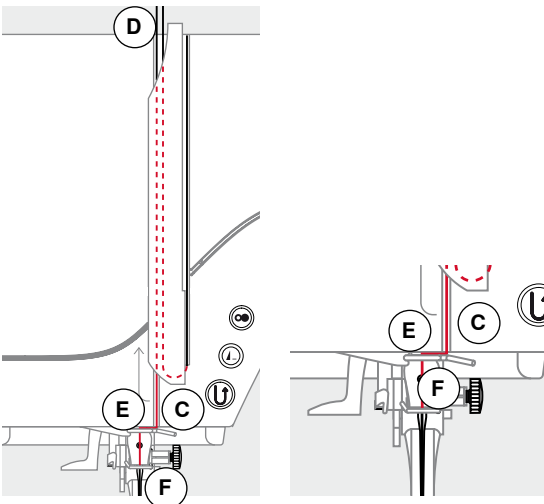

- trek de draad rechts langs de draadhevelafdekking naar beneden om punt **C**
- trek de draad links langs de draadhevelafdekking naar boven om punt **D** (draadhevel)
- trek de draad naar beneden in de draadgeleidingen **E** en **F**
- rijg de naald in (zie blz. 18)



Passende garengeleidingsschijf

Diameter van de garenklos = grootte van de garengeleidingsschijf.
Er mag geen speling tussen de garengeleidingsschijf en de garenklos zitten.

Naald verwisselen

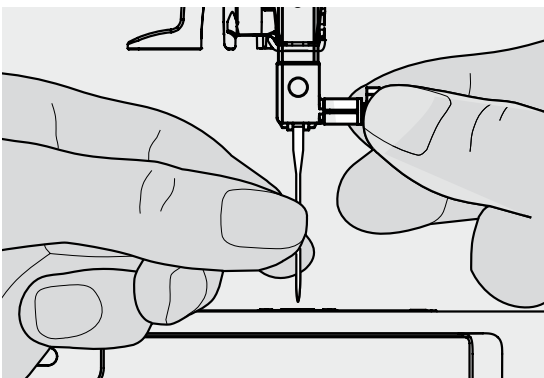

Naald verwijderen

- zet de naald omhoog
- zet de naaivoet naar beneden of verwijder deze (zie blz. 12)
- zet de hoofdschakelaar op «0»
- draai de bevestigingsschroef los
- trek de naald naar beneden

Naald inzetten

- houd de platte kant van de naald naar achteren
- schuif de naald naar boven tot hij niet verder kan
- draai de bevestigingsschroef vast

Tweelingnaald inrijgen

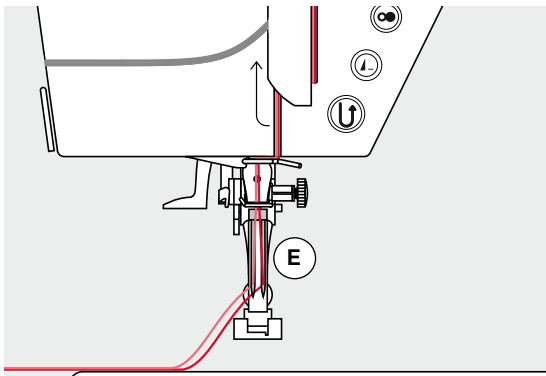
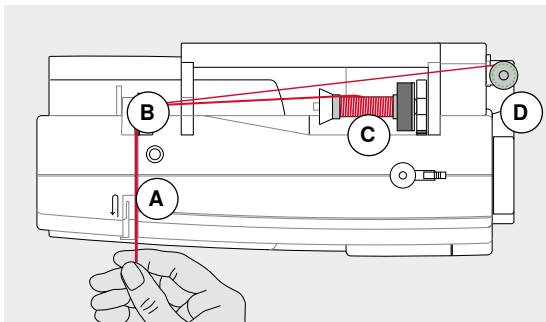

Eerste draad inrijgen

- zet de hoofdschakelaar op «0»
- zet de tweelingnaald in
- zet de naald en naaivoet omhoog
- bevestig het plaatje van schuimstof op de horizontale garenkloshouder
- zet de garenklos **C** op de horizontale garenkloshouder
- bevestig de passende garengleidingsschijf
- houd de draad vast en trek deze in de achterste draadgeleiding **B**
- trek de draad naar voren door de gleuf en aan de **rechterkant** langs de draadspanningsschijf **A**
- geleid de draad zoals gewoonlijk naar de naald en
- rijg deze met de hand in de **rechternaald**

Tweede draad inrijgen

- bevestig het plaatje van schuimstof op de verticale garenkloshouder
 - zet de tweede garenklos **D** op de verticale garenkloshouder
 - houd de draad vast en trek deze in de achterste draadgeleiding **B**
 - trek de draad naar voren door de gleuf en aan de **linkerkant** langs de draadspanningsschijf **A**
 - geleid het garen zoals gewoonlijk naar de naald en
 - rijg het garen met de hand in de **linkernaald**
- De draden **E** mogen nooit in elkaar verdraaid zijn.



Bij het gebruik van de verticale garenkloshouder moet altijd een plaatje van schuimstof worden bevestigd.

Drielingnaald inrijgen

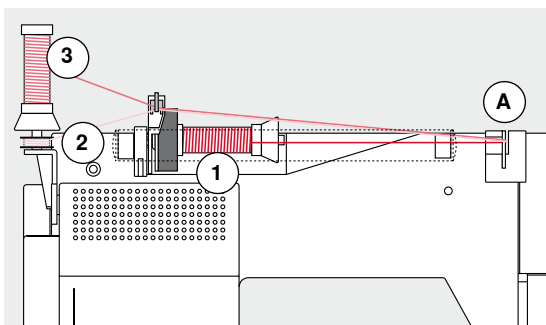

Hiervoor moeten twee klosjes garen en een vol spoeltje worden gebruikt.

- zet de drielingnaald in
- zet een garenklos **1** op de horizontale garenkloshouder
- zet het volle spoeltje **2** en de tweede garenklos **3**, gescheiden door een garengleidingsschijf, op de verticale garenkloshouder (beide garenklossen moeten in dezelfde richting draaien)
- rijg zoals gebruikelijk in en
- trek **twee** draden **links** langs de draadspanningsschijf **A** en **één** draad **rechts** langs de draadspanningsschijf
- geleid de draad zoals gewoonlijk naar de naald
- rijg de draad met de hand in elke naald



Met behulp van de extra verkrijgbare geleider voor metallicgaren en zijde (speciaal accessoire) loopt het garen beter van de beide boven elkaar liggende klosjes.

Naald inrijgen

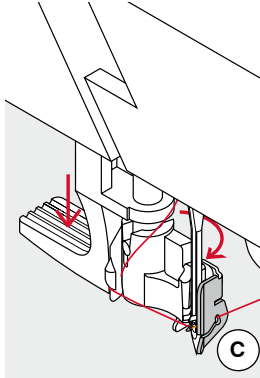
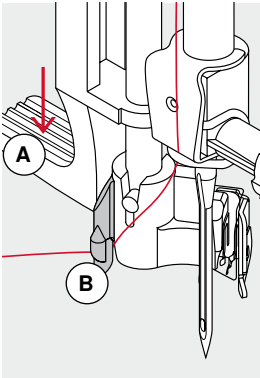

Zet de naald in de hoogste stand door één keer op het pedaal te drukken (1 steek).

- zet de naald omhoog
- zet de naaivoet omlaag
- zet de hoofdschakelaar op «0»
- houd de draad naar linksachter vast
- duw de hendel **A** naar beneden en houd deze naar beneden gedrukt
- trek de draad om het haakje **B** naar rechts voor de naald

- trek de draad van voren in de draadgeleiding **C** tot hij vastzit (in het haakje)
 - laat de hendel **A** los
 - ▶ de naald is ingeregen
 - trek de draad naar achteren en
 - onder de naaivoet door en over de draadafsnijder op de bovenkap **D**, snij de draad af
- De draad laat bij naaibegin automatisch los.

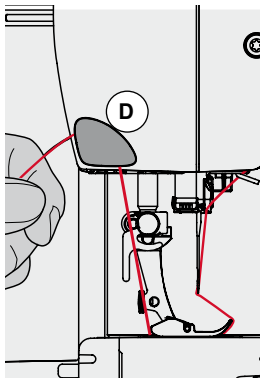
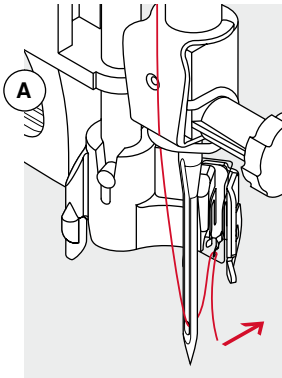

Naaivoetzool verwisselen

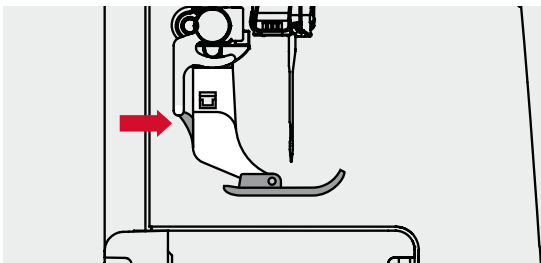

Naaivoetzool verwijderen

- zet de naald en naaivoet omhoog
- zet de hoofdschakelaar op «0»
- druk op het knopje van de naaivoetschacht
- ▶ de naaivoetzool laat los

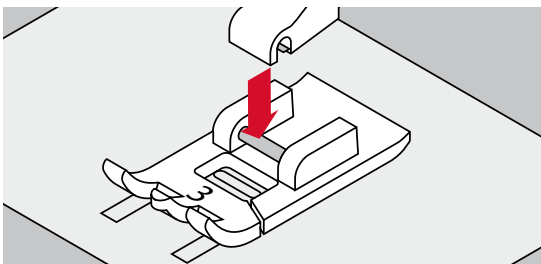

Naaivoetzool bevestigen

- leg de naaivoetzool onder de schacht
- de dwarspin moet onder de opening van de schacht liggen

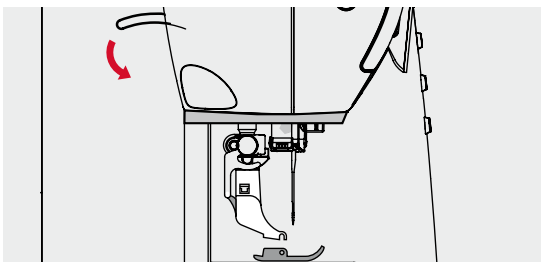

- zet de naaivoethevel naar beneden
- ▶ de zool zit vast

Naaivoet verwisselen

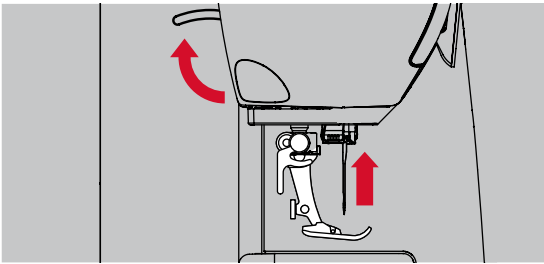

Naaivoet verwijderen

- zet de naald en naaivoet omhoog
- zet de hoofdschakelaar op «0»

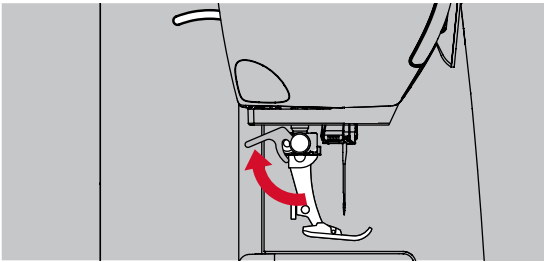

- duw de bevestigingshendel naar boven
- neem de naaivoet weg

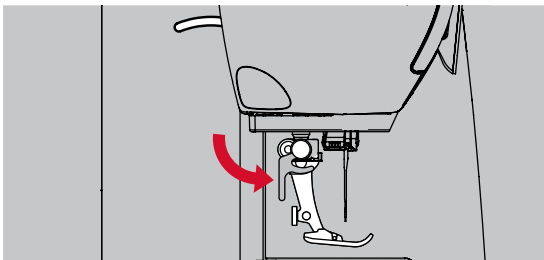

Naaivoet bevestigen

- schuif de naaivoet van onderen in de houder
- duw de bevestigingshendel naar beneden

Steekplaat

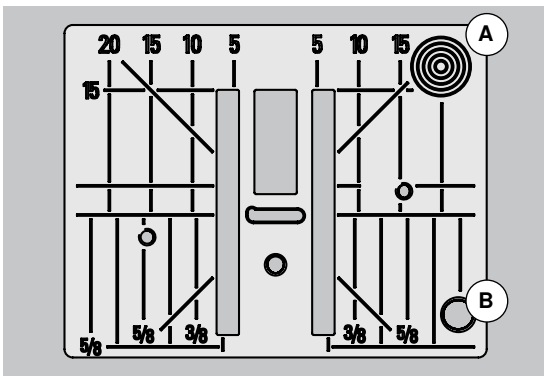

Markeringen op de steekplaat

- de steekplaat is voorzien van lengte-, dwars- en diagonaalmarkeringen in **mm** en **inch**
- markeringen zijn een hulpmiddel tijdens het naaien, bijv. bij exact doorstikken
- dwarsmarkeringen zijn handig bij het naaien van hoeken, knoopsgaten, enz.
- diagonaalmarkeringen zijn praktisch bij quilten
- de naald steekt bij positie «0» (= naaldstand midden) in de stof
- de lengtemarkeringen hebben betrekking op de afstand van de naald tot aan de markering
- de maateenheden zijn rechts en links aangegeven, met naaldstand midden als basis

Steekplaat verwijderen

- druk op de «transporteur»-knop (zie blz. 11)
- ▶ de transporteur zakt omlaag
- zet de hoofdschakelaar op «0»
- verwijder naaivoet en naald
- druk de steekplaat rechtsachter **A** naar beneden tot deze weggantelt
- neem de steekplaat weg

Steekplaat bevestigen

- leg de steekplaat op de opening **B**
- druk deze naar beneden tot hij vastzit
- druk op de «transporteur»-knop
- ▶ na de eerste steek staat de transporteur weer in de normale stand

Draadspanning

De bovendraadspanning wordt in de BERNINA fabriek optimaal ingesteld en op de naaicomputer getest. Hiervoor worden als boven- en onderdraad Metrosene-/Seralongaren nr. 100/2 (Firma Mettler, Zwitserland) gebruikt.

Als ander naai- of borduurgaren wordt gebruikt, kunnen afwijkingen op de optimale draadspanning ontstaan. Daarom is het eventueel noodzakelijk om de draadspanning aan het naaiwerk en de gewenste steek aan te passen.

Voorbeeld:

	Spanning	Naald
Metallic garen	ca. 3	90
Monofil garen	ca. 2-4	80

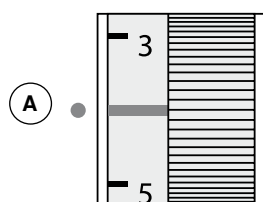

Basisinstelling

- de rode markering op de draadspanningsknop komt overeen met het teken **A**
- bij normaal naaiwerk moet de draadspanning niet worden veranderd
- bij speciaal naaiwerk kan de draadspanning met de draadspanningsknop worden aangepast

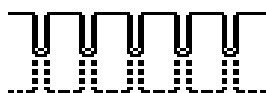

Optimale steekvorming

De draadverstregeling ligt in het midden van het materiaal.



Bovendraadspanning te hoog

De onderdraad wordt hierdoor meer in het materiaal getrokken.

- bovendraadspanning verminderen = draadspanningsknop op 3-1 zetten



Bovendraadspanning te laag

De bovendraad wordt hierdoor meer in het materiaal getrokken.

- bovendraadspanning verhogen = draadspanningsknop op 5-10 zetten

Naaivoetdruk verstellen

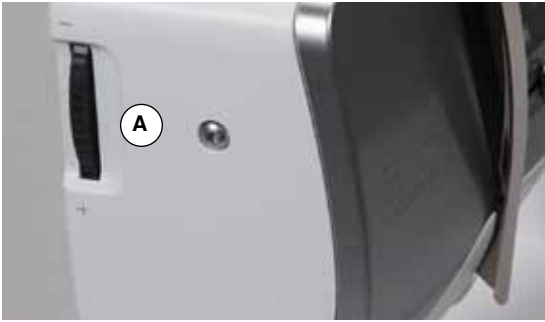

De naaivoetdruk wordt met behulp van de naaivoetdrukknoop **A** aan de linkerkant van de bovenkap ingesteld.

Naaivoetdruk

Standaard = 46

- ▶ de basisinstelling is altijd zichtbaar
- voor normale werkzaamheden

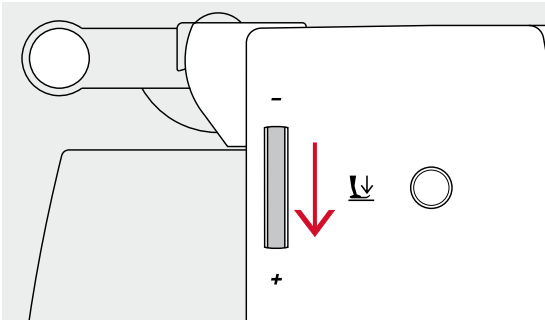

Naaivoetdruk verhogen

- voor stevig materiaal, bijv. spijkerstof
- de stof wordt beter getransporteerd

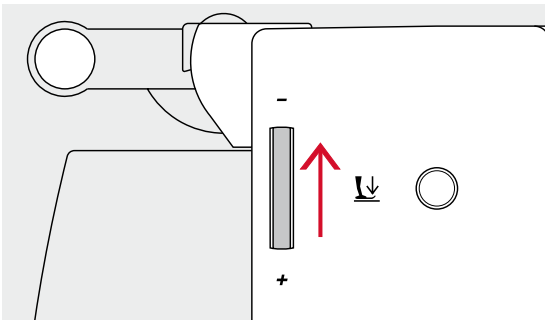

Naaivoetdruk verminderen

- voor tricot, los gebreide stoffen
- de stof rekt tijdens het naaien niet uit
- verminder de naaivoetdruk met mate, zodat de stof nog goed wordt getransporteerd

Transporteur

Transporteur in naaipositie/omlaag

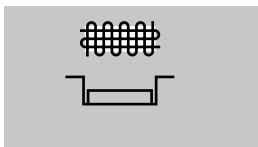

«Transporteur»-knop **A** gelijk met het frame.
▶ transporteur is gereed om te naaien

«Transporteur»-knop **A** ingedrukt.
▶ transporteur staat omlaag
Voor werkzaamheden die met de hand worden geleid (stoppen, borduren uit de vrije hand, quilten uit de vrije hand).

Transporteur en stoftransport

Bij elke steek beweegt de transporteur één stap. De lengte van zo'n stap hangt van de gekozen steeklengte af.

Bij een zeer korte steeklengte zijn de stappen ook heel klein. De stof glijdt maar langzaam onder de naaivoet door, ook bij maximale naaisnelheid. Knoopsgaten en kordonnaden worden bijvoorbeeld met een zeer korte steeklengte genaaid.

Laat het naaiwerk gelijkmatig onder de naaivoet doorglijden!

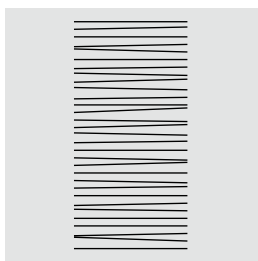
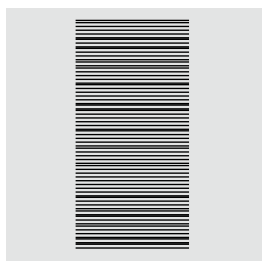
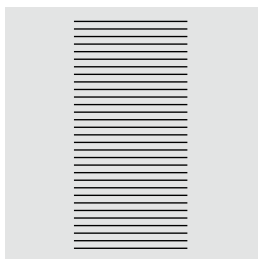

ATTENTIE!

Trekken, duwen of tegenhouden van de stof kan beschadiging van de naald en de steekplaat ten gevolge hebben.

Trekken, duwen of tegenhouden van de stof veroorzaakt onregelmatige steken.

Belangrijke informatie over het garen en de naald

Garen

Het garen wordt overeenkomstig de werkzaamheid gekozen. Voor een perfect resultaat speelt de kwaliteit van naald, garen en stof een belangrijke rol. Het is raadzaam om kwaliteitsmateriaal van een goed merk te gebruiken.

Katoen

- katoen heeft de voordelen van natuurlijke vezels en is daarom bijzonder geschikt voor het naaien van katoenen stoffen
- als katoen gemercenteriseerd is, heeft het garen een lichte glans en veranderen de eigenschappen niet bij het wassen

Polyester

- garen van polyester is heel duurzaam, breekt zelden en is zeer kleurecht
- polyester is elastischer dan katoen en het is daarom raadzaam dit garen voor duurzame en rekbare naden te gebruiken

Rayon/Viscose

- rayon en viscose hebben de voordelen van natuurlijke vezels en hebben een mooie glans
- rayon/viscose zijn vooral geschikt voor decoratieve steken en geven de steek een speciaal effect

Naald, garen en materiaal

ATTENTIE!

**Controleer de toestand van de naald regelmatig.
Als richtlijn geldt: verwissel de naald voor elk nieuw
naaiproject. Een defecte naald beschadigt niet alleen het
naaiproject, maar ook de naaicomputer.**

Naald en garen moeten zorgvuldig op elkaar worden afgestemd.

De juiste naalddikte hangt zowel van het gekozen garen, als ook van de stof die hiermee wordt verwerkt af. Hierbij bepaalt het stofgewicht en de stofsoort de dikte van het garen, de dikte van de naald en de vorm van de naaldpunt.

Naald, garen

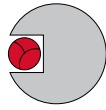

Juiste verhouding naald-garen

De draad ligt tijdens het naaien precies in de lange gleuf van de naald. Het garen kan optimaal worden genaaid.

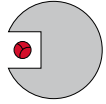

Garen te dun of naald te dik

Het garen ligt te los in de gleuf van de naald, er kunnen steekfouten ontstaan of het garen kan worden beschadigd.

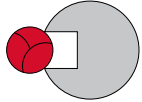

Garen te dik of naald te dun

Het garen schuurt langs de rand van de naaldgleuf en kan klem raken. Hierdoor kan de draad breken.



Richtlijnen

Materiaal en garen

Naalddikte

dunne stofkwaliteit:

fijn garen (stopgaren, borduurgaren)

70-75

halfzware stofkwaliteit:

naaigaren

80-90

zware stofkwaliteit:

naaigaren (quiltgaren, doorstikgaren)

100, 110, 120

130/705 H-S/70

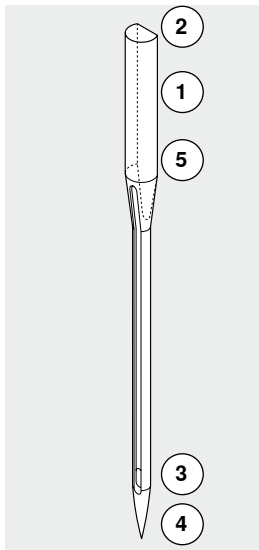

1 130 schachtlengte







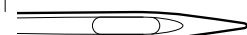
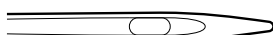
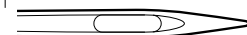

2 705 platte kolf

3 H gleuf

4 S vorm naaldpunt (hier bijv. medium ball point/gemiddelde ronde punt)

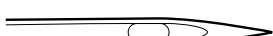
5 70 naalddikte (schachtdikte)

Naaldoverzicht

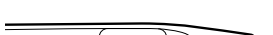
<p>Universeel 130/705 H/60-100</p>  <p>normale, iets ronde punt</p> <p>bijna alle natuurlijke en synthetische stoffen (geweven en gebreide stoffen)</p>	<p>Metafil 130/705 H-MET/75-80 of H-SUK/90-100</p>  <p>groot oog</p> <p>naaiprojecten met metallic garen</p>
<p>Jersey/Stretch 130/705 H-S, H-SES, H-SUK/70-90</p>  <p>ronde punt (ball point)</p> <p>jersey, tricot, gebreid/rekbaar materiaal</p>	<p>Cordonnet 130/705 H-N/80-100</p>  <p>kleine ronde punt, lang oog</p> <p>voor doorstikken met dik garen</p>
<p>Leer 130/705 H-LL, H-LR/90-100</p>  <p>snijpunt</p> <p>alle soorten leer, kunstleer, plastic, folie, vinyl</p>	<p>Zwaardnaald (ajournaald) 130/705 HO/100-120</p>  <p>brede naald (vleugel)</p> <p>ajourzomen</p>
<p>Jeans 130/705 H-J/80-110</p>  <p>zeer dunne punt</p> <p>zware stoffen zoals denim, canvas, stof voor werkkleding, zeildoek</p>	<p>Tweeling-ajournaald 130/705 H-ZWI-HO/100</p>  <p>voor speciale effecten bij ajourborduurwerk</p>
<p>Microtex 130/705 H-M/60-90</p>  <p>bijzonder dunne punt</p> <p>microvezelstoffen en zijde</p>	<p>Tweelingnaald 130/705 H-ZWI/70-100</p>  <p>Naaldafstand: 1.0/1.6/2.0/2.5/3.0/4.0</p> <p>zichtbare zoom in rekbaar stoffen; biezen, decoratief naaiwerk</p>
<p>Quilten 130/705 H-Q/75-90</p>  <p>dunne punt</p> <p>stik- en doorstikwerkzaamheden</p>	<p>Drielingnaald 130/705 H-DRI/80</p>  <p>naaldafstand: 3.0</p> <p>zichtbare zoom in elastisch materiaal; decoratief naaiwerk</p>
<p>Borduren H-SUK/70-90</p>  <p>groot oog, iets afgeronde punt</p> <p>borduurwerk op alle natuurlijke en synthetische stoffen</p>	

Overzicht «functie»-toetsen naaicomputer



Steekkeuze

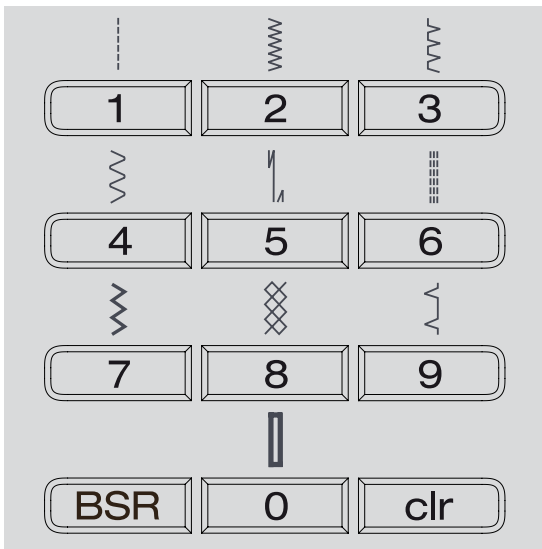

«Directkeuze»-toetsen

- kies met de overeenkomstige «directkeuze»-toets de gewenste steek
 - ▶ de steek met bijbehorend nummer en de basisinstelling van steeklengte en steekbreedte worden op het beeldscherm weergegeven
- Met de «directkeuze»-toets 0 wordt steeknummer 51 (standaardknoopsgat) gekozen.

Steekcategorieën



- druk op de «home»-toets
- kies in het hoofdmenu met de «navigatie»-toetsen (zie blz. 29) de gewenste steekcategorie
- bevestig met «OK»

Individueel aanpassen

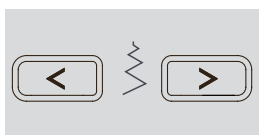

Steekbreedte veranderen

- druk op de linkertoets
- ▶ de steek wordt smaller
- druk op de rechertoets
- ▶ de steek wordt breder
- houd de toets ingedrukt
- ▶ snelle verandering

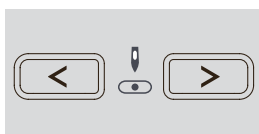

Naaldstand veranderen

- druk op de linkertoets
- ▶ de naald verschuift naar links
- druk op de rechertoets
- ▶ de naald verschuift naar rechts
- houd de toets ingedrukt
- ▶ snelle verandering

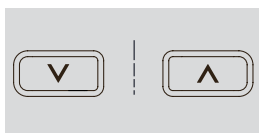

Steeklengte veranderen

- druk op de linkertoets
- ▶ de steeklengte wordt korter
- druk op de rechertoets
- ▶ de steeklengte wordt langer
- houd de toets ingedrukt
- ▶ snelle verandering

«Functie»-toetsen naaicomputer



Overzicht «functie»-toetsen



«Achteruit»-toets

tijdelijk:

- druk op de toets
- zolang de toets ingedrukt blijft, wordt de steek achteruitgenaaid

Toepassing:

- knoopsgatlengthe programmeren
- lengte stopprogramma programmeren
- omschakelen in het afhechtprogramma met rechte steek nr. 5
- handmatig afhechten (naadbegin/naadeinde)
- afhechten bij het Quilters afhechtprogramma nr. 1324

voortdurend:

- druk als de naaicomputer stilstaat op de toets tot een piepton hoorbaar is
- ▶ op het beeldscherm verschijnt een symbool
- ▶ de naaicomputer naait de gekozen steek voortdurend achteruit
- achteruitnaaien beëindigen: druk als de naaicomputer stilstaat op de toets tot een piepton hoorbaar is
- ▶ het symbool op het beeldscherm verdwijnt



«Motiefeinde/motiefherhaling»-toets

- druk tijdens het naaien op de toets
- ▶ de naaicomputer stopt aan het einde van het geactiveerde enkelmotief of het geactiveerde motief in een combinatie (in het geheugen)
- druk voor het naaien 1-9x op de toets
- ▶ op het beeldscherm verschijnt de motiefeinde-weergave met het overeenkomstige getal

Een enkelmotief of een motiefcombinatie wordt het overeenkomstig aantal keren genaaid.



«Start/stop»-toets

- starten en stopzetten van de naaicomputer met of zonder pedaal
- starten en stoppen van de BSR-functie als de BSR-voet is bevestigd en aangesloten

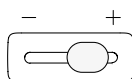

Snelheidsregelaar

- met de snelheidsregelaar kan de naaisnelheid traploos worden ingesteld
- bij het opspoelen van de onderdraad kan bij stilstand van de naaicomputer de snelheid van de garenwinder worden geregeld



«Home»-toets

- druk op de toets
- ▶ het hoofdbeeldscherm wordt geopend



«Terug»-toets

- een bladzijde terugbladeren
- Uitzonderingen:
- decoratieve steken
 - alfabetten

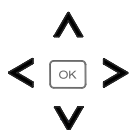

«Navigatie»-toetsen links/rechts/onder/boven

Lets uitkiezen in de verschillende menu's.

- houd de toetsen ingedrukt = door het menu scrollen
- met de toetsen links/rechts/onder/boven kan door de steken worden gescrold



«OK»-toets

Keuze bevestigen.



«Naaldstop»-toets

In de basisinstelling wijst de pijl naar boven.

- druk op de toets
 - ▶ de naald wordt omhoog- of omlaaggezet
- druk lang op de toets:
 - ▶ de naald wordt omlaaggezet
 - ▶ de pijl op het beeldscherm wijst naar beneden
 - ▶ de naaicomputer stopt met naaldstand onder
- druk opnieuw lang op de toets:
 - ▶ de naald wordt omhooggezet
 - ▶ de pijl op het beeldscherm wijst naar boven
 - ▶ de naaicomputer stopt met naaldstand boven



«Afhechtfunctie»-toets (3 afhechtsteken)

- druk voor naaibegin op de toets
 - ▶ het enkelmotief of een motiefcombinatie wordt bij het begin afgehecht
- druk tijdens het naaien van een enkelmotief op de toets
 - ▶ het enkelmotief wordt aan het einde afgehecht
 - ▶ de naaicomputer stopt
- druk tijdens het naaien van een motiefcombinatie op de toets
 - ▶ de motiefcombinatie wordt aan het einde afgehecht
 - ▶ de naaicomputer stopt



Naaldstop boven en «Achteruit»-toets

Als tijdens het naaien of na het stilzetten (bijv. bij zigzag) op de «Achteruit»-toets wordt gedrukt, terwijl de naaldstop boven is geprogrammeerd, zal de naaicomputer nog 1 steek vooruit naaien voordat naar achteruitnaaien wordt omgeschakeld.



Naaldstop onder en «Achteruit»-toets

Als na het stilzetten (bijv. bij zigzag) op de «Achteruit»-toets wordt gedrukt, terwijl de naaldstop onder is geprogrammeerd, schakelt de naaicomputer direct om naar achteruitnaaien.



«Spiegelbeeld»-toets (links/rechts)

- druk op de toets
- ▶ de gekozen steek wordt in spiegelbeeld genaaid

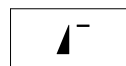

«Motiefbegin»-toets

- druk op de toets
- ▶ de gekozen steek of het programma worden weer op motiefbegin gezet

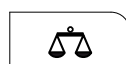

«Balans»-toets

Vooruit- en achteruitgenaaide steken worden aangepast.



«BSR»-toets

Bij aangesloten BSR-voet wordt door een druk op de toets de BSR-modus 1 of 2 gekozen.

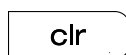

«clr»-toets

- druk kort op de toets
 - ▶ de tijdelijke naai-instellingen van de geactiveerde steek worden in de basisstand teruggezet
 - ▶ geactiveerde functies worden uitgeschakeld
 - druk op de toets tot een signaal hoorbaar is
 - ▶ de opgeslagen naai-instellingen van de geactiveerde steek worden in de basisstand teruggezet
 - ▶ geactiveerde functies worden uitgeschakeld
- Uitzondering:
- naaldstop onder/boven

Overzicht beeldscherm

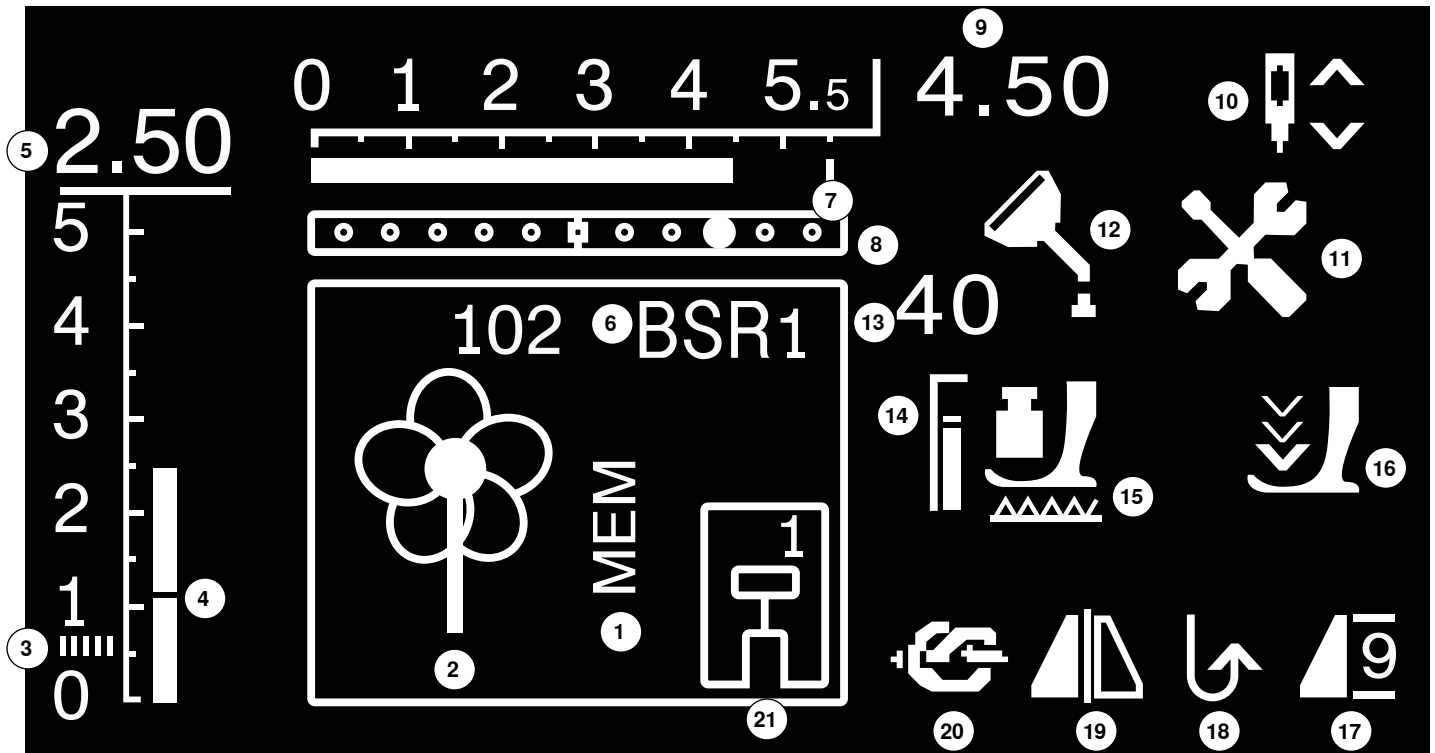

- 1 «MEM»-weergave voor opgeslagen steken
- 2 Steken: grafisch en numeriek
- 3 Kordonnaad: dichte, korte zigzag
- 4 Steeklengte: basisinstelling
- 5 Steeklengte: effectieve instelling
- 6 BSR: geeft de BSR-modus 1 of 2 aan
- 7 Steekbreedte: basisinstelling
- 8 Naaldstand: 11 mogelijkheden
- 9 Steekbreedte: effectieve instelling
- 10 Naaldstop onder/boven: stopt standaard boven/in de BSR-modus 1 onder, in de BSR-modus 2 boven
- 11 Service-symbool: zichtbaar als de naaicomputer voor service naar uw BERNINA dealer gebracht moet worden
- 12 Reinigingssymbool: zichtbaar als de naaicomputer gereinigd/geolied moet worden
- 13 Naaivoetdruk: geeft de naaivoetdruk tijdens het verstellen weer
- 14 Naaivoetdruk: basisinstelling
- 15 Transporteersymbool: weergave of de transporteur omlaag staat of niet
- 16 Pijl- en naaivoetsymbool: verschijnen als de naaivoet omhoogstaat en de naaicomputer wordt gestart
- 17 Motiefbegin/-einde/-herhaling
- 18 Achteruitnaaien permanent
- 19 Spiegelen: links/rechts
- 20 Afhechtfunctie
- 21 Naaivoetindicator: geeft de passende naaivoet voor de gekozen steek weer

Hoofdmenu



- druk op de «home»-toets

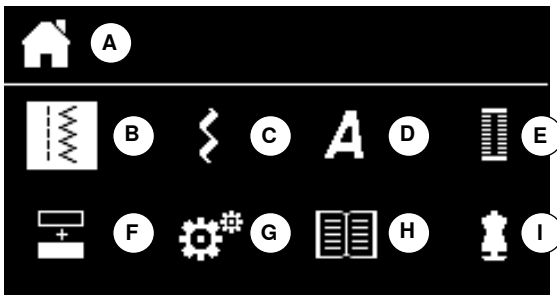

- A Weergave gekozen menu
- B Nuttige steken
- C Decoratieve steken
- D Alfabetten
- E Knoopsgaten
- F Combinatiemodus
- G Setup-programma
- H Tutorial
- I Naaigids

- kies met de «navigatie»-toetsen het gewenste menu
- bevestig met «OK»

Submenu bijv. nuttige steken



- druk op de «home»-toets

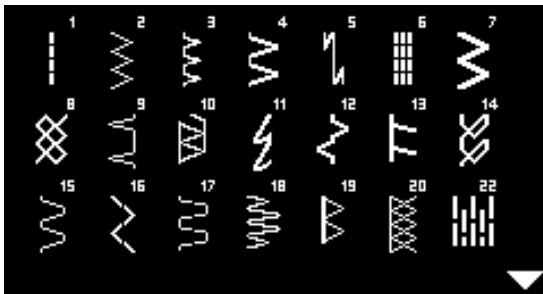

- kies de nuttige steken met behulp van de «navigatie»-toetsen
- bevestig met «OK»
- kies de gewenste steek met behulp van de «navigatie»-toetsen
- bevestig met «OK»

Systeminstellingen

Setup-programma



- druk op de «home»-toets



- kies met behulp van de «navigatie»-toetsen het «setup-programma»
- bevestig met «OK»

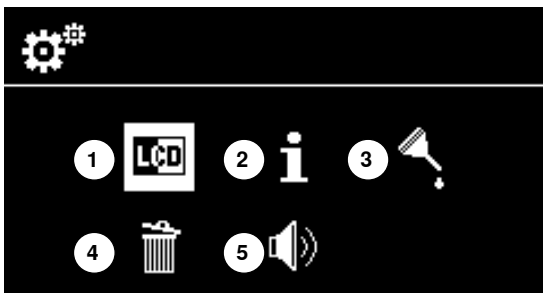

Overzicht «setup»-beeldscherm

- 1 Beeldscherminstellingen
- 2 Informatie
- 3 Naaicomputer oliën
- 4 Basisinstelling
- 5 Signaaltoon voor BSR



Helderheid en contrast

- kies met de «navigatie»-toetsen onder/boven het gewenste veld
- druk op «OK»
- verander met de «navigatie»-toetsen links/rechts de helderheid of het contrast

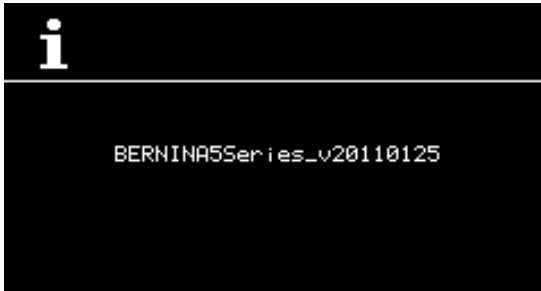

Softwareversie

De actuele softwareversie van de naaicomputer is zichtbaar.



Naaicomputer oliën

- ▶ het symbool verschijnt als de naaicomputer 360'000 steken heeft genaaid
- kies met de «navigatie»-toetsen het «?»-veld
- druk op «OK»
- ▶ een animatie geeft weer hoe de naaicomputer geolied moet worden
- kies na het oliën met behulp van de «navigatie»-toetsen het «olie»-veld
- druk op «OK»
- de teller onder het «olie»-veld wordt op «0» gezet



Basisinstelling

- druk op «OK»
- ▶ alle naai-instellingen worden in de basisstand teruggezet



Signaaltoon voor BSR

- kies het linkerveld
- bevestig met «OK»
- ▶ signaal is ingeschakeld
- kies het rechterveld
- bevestig met «OK»
- ▶ signaal is uitgeschakeld

Tutorial



- druk op de «home»-toets
- kies met behulp van de «navigatie»-toetsen het «Tutorial»-veld

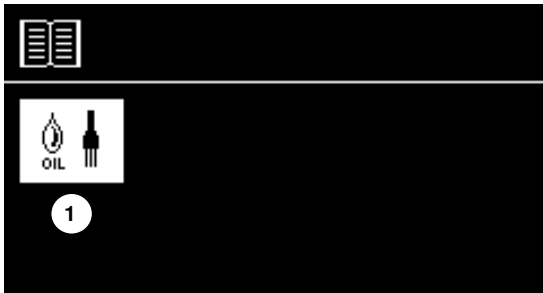

- 1 Naaicomputer oliën
- bevestig met «OK»



Een animatie geeft weer hoe de naaicomputer gereinigd en geolied moet worden.

- druk twee keer op de «terug»-toets
- ▶ het hoofdmenu verschijnt

Naaigids

De naaigids geeft informatie en tips omtrent bepaalde naaiwerkzaamheden. Na het kiezen van de stof en de gewenste naaitechniek worden voorstellen met betrekking tot de geschikte steek, de naaivoet, de naaivoetdruk en de draadspanning getoond.



- druk op de «home»-toets
- kies de «naaigids» met behulp van de «navigatie»-toetsen
- bevestig met «OK»

- kies met de «navigatie»-toetsen het soort materiaal
- bevestig met «OK»

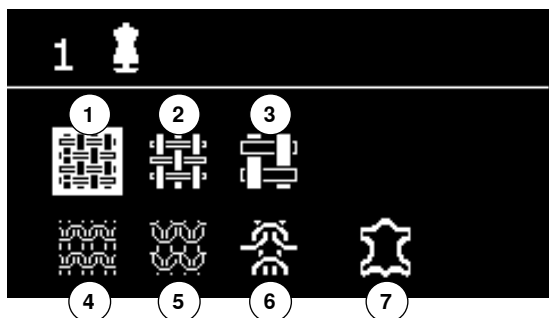

Materialen

- 1 Licht geweven stoffen
- 2 Halfzware geweven stoffen
- 3 Zware geweven stoffen
- 4 Lichte rekbare stoffen
- 5 Halfzware rekbare stoffen
- 6 Zware rekbare stoffen
- 7 Leer/vinyl

- kies met de «navigatie»-toetsen de naaitechniek
- bevestig met «OK»
- ▶ aanbevelingen worden weergegeven

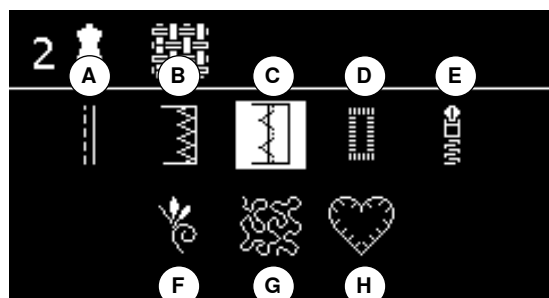

Naaitechnieken

- A Naden
- B Afwerken
- C Blindzoom
- D Knoopsgat
- E Ritssluiting
- F Decoratieve steken
- G Naaien uit de vrije hand
- H Applicaties

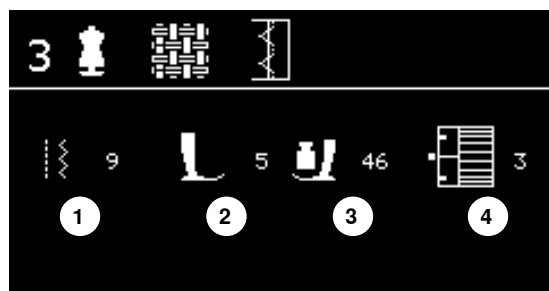

Aanbevelingen

- 1 Steeknummer
- 2 Naaivoet
- 3 Naaivoetdruk
- 4 Draadspanning

Balans

Nuttige/decoratieve steken

De naaimachine wordt grondig getest en optimaal ingesteld, voordat deze de fabriek verlaat. Verschillende stoffen, garens en verstevigingsmaterialen kunnen de geprogrammeerde steken zodanig beïnvloeden, dat deze niet correct worden genaaid. Met de elektronische balans kunnen deze afwijkingen worden gecorrigeerd en de steken zodoende optimaal aan het materiaal worden aangepast.





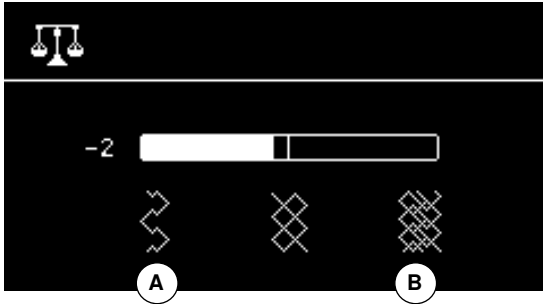





- druk op de «balans»-toets



Nuttige/decoratieve steken corrigeren

- druk op de linker «navigatie»-toets
 - ▶ de steek wordt uit elkaar getrokken **A** (max. 20 stappen)
- druk op de rechter «navigatie»-toets
 - ▶ de steek wordt tegen elkaar geschoven **B** (max. 20 stappen)
- druk op de «balans»- of «terug»-toets
 - ▶ het balansbeeldscherm wordt gesloten
 - ▶ de wijzigingen zijn opgeslagen
- druk op de «clr»-toets
 - ▶ de balans wordt in de basisstand teruggezet

Overzicht nuttige steken

 <p>1</p>	<p>Rechte steek voor niet-elastische stoffen; alle werkzaamheden met rechte steek, zoals patroondelen aan elkaar naaien, doorstikken, rits inzetten</p>	 <p>12</p>	<p>Rimpelsteek voor de meeste soorten stof; rimpelen met elastiek, voegnaad = randen van de stof liggen tegen elkaar; decoratief naaiwerk</p>
 <p>2</p>	<p>Zigzagsteek voor alle werkzaamheden met zigzagsteek zoals randen afwerken, elastiek en kant vastnaaien</p>	 <p>13</p>	<p>Stretch-overlock voor middelzware rekbare stoffen, badstof en stevige stoffen; overlocknaad, platte verbindingsnaad</p>
 <p>3</p>	<p>Vari-overlock voor dunne tricot; elastische overlocknaad en rekbare zoom</p>	 <p>14</p>	<p>Tricotsteek voor tricot; zichtbare zoom, zichtbare naad in ondergoed, truien; tricot verstellen</p>
 <p>4</p>	<p>Boognaad voor de meeste soorten stof; stoppen met de boognaad, verstellen, randen verstevigen, enz.</p>	 <p>15</p>	<p>Universele steek voor stevige materialen zoals vilt, leer; platte verbindingsnaad, zichtbare zoom, elastiek vastnaaien, decoratieve naad</p>
 <p>5</p>	<p>Afhechtprogramma voor alle soorten stof; voor het afwerken van naadbegin en -einde met rechte steken</p>	 <p>16</p>	<p>Gestikte zigzag randen afwerken en verstevigen, elastiek vastnaaien, decoratieve naad</p>
 <p>6</p>	<p>Drievoudige rechte steek voor duurzame naden in stevige materialen; zichtbare zoom en zichtbare naad</p>	 <p>17</p>	<p>Lycra steek voor lycra, platte verbindingsnaad, zichtbare zoom, naden in lingerie doorstikken</p>
 <p>7</p>	<p>Drievoudige zigzagsteek voor duurzame naden in stevige materialen, zichtbare zoom en zichtbare naad</p>	 <p>18</p>	<p>Stretchsteek voor zeer elastische materialen; open naad voor sportkleding</p>
 <p>8</p>	<p>Wafelsteek voor alle soorten tricot en gladde stoffen; zichtbare naad in ondergoed, kleding, tafellinnen, verstellwerk, enz.</p>	 <p>19</p>	<p>Verstevigde overlock voor middelzware rekbare stoffen en badstof; overlocknaad, platte verbindingsnaad</p>
 <p>9</p>	<p>Blindzoom voor de meeste soorten stof; blindzoom; schelpzoom in zachte tricot en fijne stoffen; decoratieve naad</p>	 <p>20</p>	<p>Brei-overlock voor met de hand of machinaal gebreide delen; overlocknaad = naaien en afwerken in één handeling</p>
 <p>10</p>	<p>Dubbele overlock voor alle soorten rekbare stoffen; overlocknaad = in één handeling naaien en afwerken</p>	 <p>22</p>	<p>Eenvoudig stopprogramma automatisch stoppen van dunne tot middelzware stoffen</p>
 <p>11</p>	<p>Super-stretchsteek voor zeer elastisch materiaal; zeer rekbare open naad voor alle soorten kleding</p>	 <p>30</p>	<p>Rijgsteek voor het rijgen van naden, zomen, quilts, enz.</p>

Steekkeuze



Met behulp van het menu

- druk op de «home»-toets



- kies de gewenste hoofdcategorie **1-4** met behulp van de «navigatie»-toetsen

- 1 Nuttige steken
- 2 Decoratieve steken
- 3 Alfabetten
- 4 Knoopsgaten

- bevestig met «OK»

▶ de beschikbare steken worden weergegeven

Alle andere steken kunnen worden gekozen door met de «navigatie»-toetsen te scrollen.

- kies het gewenste steeknummer met de «navigatie»-toetsen

- bevestig met «OK»

Met behulp van het steeknummer

- kies het gewenste steeknummer met behulp van de «directkeuze»-toetsen

▶ steeknummer en basisinstelling van de steeklengte en steekbreedte worden op het beeldscherm weergegeven

Met de «directkeuze»-toets 0 wordt steeknummer 51 (standaardknoopsgat) gekozen.

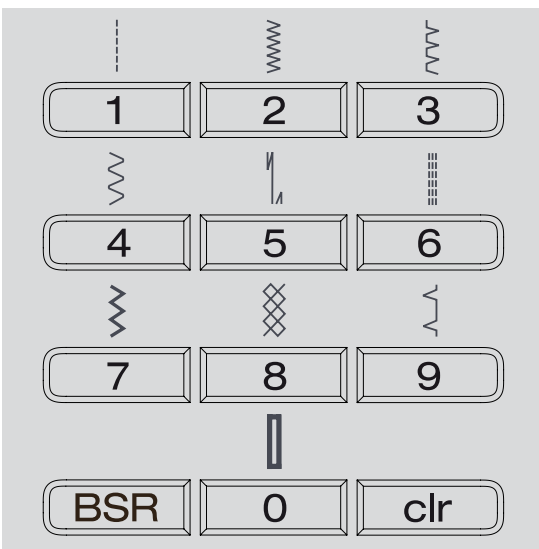

Tijdelijk persoonlijk geheugen

Steek individueel aanpassen

Afhankelijk van het materiaal en de toepassing kan een steek individueel worden veranderd. De hier beschreven aanpassingen kunnen op alle nuttige en vele decoratieve steken worden toegepast.

Elke gewijzigde steeklengte en steekbreedte wordt automatisch opgeslagen.

Voorbeeld:

- naai een gewijzigde steek (bijv. zigzagsteek)
- kies een andere steek (bijv. de rechte steek) en naai verder
- bij het terughalen van de individueel gewijzigde zigzagsteek blijven de wijzigingen behouden

Basisinstelling terughalen

Afzonderlijke steken kunnen handmatig worden teruggezet.

- druk op de «clr»-toets of
- zet de naaicomputer uit
- ▶ alle wijzigingen worden bij alle steken gewist

Toepassing:

- voor alle soorten steken
- vooral handig bij toepassingen die afwisselend worden gebruikt



Het persoonlijk geheugen is onbegrensd. Dit kan een willekeurig aantal steekwijzigingen bevatten (steeklengte, steekbreedte, naaldstand, spiegelfunctie en balans).

Blijvend persoonlijk geheugen

De in de BERNINA fabriek geprogrammeerde basisinstellingen kunnen worden gewijzigd en opgeslagen en blijven ook dan in het geheugen behouden als de naaicomputer wordt uitgeschakeld. De oorspronkelijke instellingen zijn altijd zichtbaar.

Basisinstellingen wijzigen

- kies een steek (bijv. zigzag)
- verander de steekbreedte en steeklengte
- druk op «OK»
- ▶ de wijzigingen zijn opgeslagen

Wijzigingen wissen

- druk lang op de «clr»-toets of
- druk op de «home»-toets
- kies met de «navigatie»-toetsen «setup-programma»
- bevestig met «OK»
- kies met de «navigatie»-toetsen het veld «wissen»
- bevestig met «OK»
- het veld «fabriekinstelling» verschijnt als keuze
- bevestig met «OK»
- ▶ de gewijzigde steken zijn weer in de basisinstelling teruggezet

Toepassingen

Rechte steek



Terugtransportvoet/-zool nr. 1

Rechte steek nr. 1

Na het inschakelen van de naaicomputer verschijnt altijd de rechte steek.

Toepassing

Geschikt voor alle materialen.



Steeklengte aan het naaiwerk aanpassen

Bijv. voor denim een lange steek (ca. 3-4 mm), voor fijne stoffen een korte steek (ca. 2-2.5 mm).

Steeklengte aan het garen aanpassen

Bijv. een lange steek (ca. 3-5 mm) bij doorstikken met cordonnetgaren.

Naaldstop onder activeren

Het naaiwerk kan, wanneer dit bijvoorbeeld moet worden gedraaid, niet verschuiven.

Drievoudige rechte steek



Terugtransportvoet/-zool nr. 1

Drievoudige rechte steek nr. 6

Open naad

Duurzame naad voor harde en dicht geweven stoffen zoals denim en ribfluweel.



Bij harde of zeer dicht geweven stoffen

Een jeansnaald en de jeansvoet nr. 8 vergemakkelijken het naaien van zware stoffen zoals denim en canvas.

Decoratief doorstikken

Vergroot de steeklengte en gebruik de drievoudige rechte steek voor decoratief doorstikwerk op denim.

Drievoudige zigzagsteek



Terugtransportvoet/-zool nr. 1

Drievoudige zigzagsteek nr. 7

In stevig materiaal, vooral denim, stof voor bijv. ligstoelen of luifels.



Zomen in kleding die vaak wordt gewassen. Werk de zoomrand eerst af. Gebruik bij zeer harde stoffen een jeansnaald.

Ritssluiting

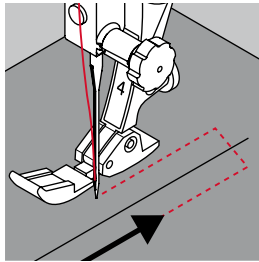
**Ritsvoet/-zool nr. 4****Rechte steek nr. 1****Vorbereiding**

- sluit de naad tot aan het begin van de rits
- naai een paar afhechtsteken
- sluit de ritsopening met een paar lange steken
- werk de naadtoeslag af
- strijk de naad open
- open de ritsopening
- rijg de rits in
- rijg de rits zó onder de stof, dat de stofranden in het midden van de rits tegen elkaar liggen

Rits inzetten

- maak de rits een stukje open
- verschuif de naaldstand naar rechts
- begin linksboven te naaien
- geleid de naaivoet zodanig, dat de naald langs de tandjes van de rits in de stof steekt
- stop voor het lipje van de rits met naaldstand onder
- zet de naaivoet omhoog
- sluit de rits weer
- zet de naaivoet omlaag
- naai verder, stop voor het einde van de split met naaldstand onder
- zet de naaivoet omhoog
- draai het naaiwerk
- zet de naaivoet omlaag
- naai tot de andere kant van de rits, stop met naaldstand onder
- zet de naaivoet omhoog
- draai het naaiwerk opnieuw
- zet de naaivoet omlaag
- naai aan de andere kant van onder naar boven

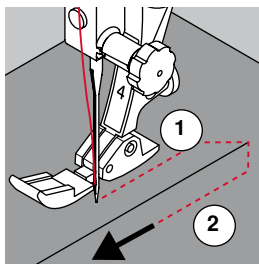
**Variant: de rits aan beide kanten van onder naar boven inzetten**

Geschikt voor alle stoffen met een vleug (bijv. fluweel).

- bereid de ritssluiting zoals boven beschreven voor
- begin in het midden van de naad bij ritseinde te naaien
- naai schuin naar de rij tandjes van de rits
- naai de eerste kant **1** van onder naar boven
- verzet de naaldstand naar links
- naai de andere kant **2** op dezelfde wijze van onder naar boven

**Er kan niet langs het lipje van de rits worden genaaid**

- naai tot ong. 5 cm voor het lipje van de rits
- zet de naald omlaag, de naaivoet omhoog, open de rits, zet de naaivoet omlaag, naai verder (gebruik de kniehevel)

Transport bij naadbegin

- houd het garen bij naadbegin goed vast en trek het naaiwerk aan het garen evt. lichtjes naar achteren (maar enkele steken) of
- naai eerst ong. 1-2 cm achteruit, daarna zoals gewoonlijk verder naaien

Harde ritsband of dicht geweven stoffen

Gebruik naald nr. 90-100 = gelijkmatige steekvorming.

Stoppen - handmatig

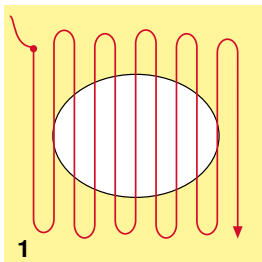
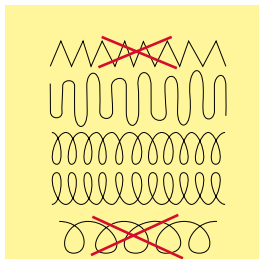

1

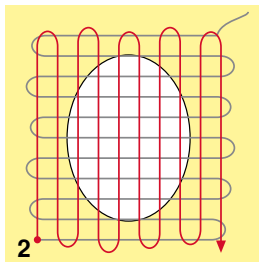

2

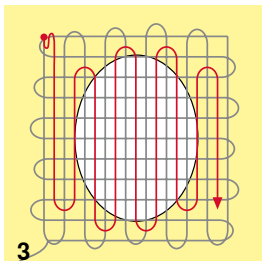

3

Stopvoet nr. 9 */**

Rechte steek nr. 1

Gaten of dunne versleten plekken verstellen

«Vervangen» van lengte- en dwarsdraden in elk materiaal.

Vorbereiding

- zet de transporteur omlaag
- bevestig de aanschuiftafel
- span de stof en eventueel verstevigingsmateriaal in de stopring (speciaal accessoire)
- ▶ het gedeelte dat gestopt wordt, blijft zo goed gespannen en trekt nergens

Naaien

- werk van links naar rechts, geleid het naaiwerk regelmatig met de hand en zonder druk
- verander van richting door boven en onder rondingen te naaien (niet spits, omdat dan eventueel gaatjes ontstaan of de draad breekt)
- naai de rijen op onregelmatige lengtes, de draad verdwijnt als het ware in de stof

1 Spandraden over het gat naaien

- naai de eerste spandraden niet te dicht op elkaar en over de beschadigde plek uit
- naai een onregelmatig lange rand
- draai het naaiwerk 90°

2 Over de eerste spandraden naaien

- naai over de eerste spandraden, ook hier niet te dicht op elkaar
- draai het naaiwerk 180°

3 Stopwerk afmaken

- naai nogmaals losjes een rij steken



De steken zijn niet mooi

- als de draad bovenop de stof schijnt te liggen, moet het naaiwerk langzamer worden verschoven
- als knoopjes aan de onderkant van de stof ontstaan, moet het naaiwerk sneller worden verschoven

Draadbreuk

Als de draad steeds breekt, moet het naaiwerk gelijkmatiger worden geleid.

Stoppen - automatisch



Terugtransportvoet/-zool nr. 1
Knoopsgatsledevoet nr. 3A

Stopprogramma nr. 22

Snelle stopmethode voor dunne plekken of scheuren
Vervangen van lengtedraden in alle materialen.

Vorbereiding

- span fijne materialen in een stopring (speciaal accessoire)
- ▶ het gedeelte dat gestopt wordt blijft gelijkmatig gespannen en trekt niet

Stoppen met de terugtransportvoet/-zool nr. 1

- zet de naald links boven de beschadigde plek in de stof
- naai de eerste lengte
- zet de naaicomputer stil
- druk op de «achteruit»-toets
- ▶ de lengte is geprogrammeerd
- naai het stopprogramma verder af
- ▶ de naaicomputer stopt automatisch
- druk op de «clr»-toets
- ▶ de programmering wordt gewist

Stoppen met de knoopsgatsledevoet nr. 3A

- bij scheuren en beschadigde plekken
- stoptlengte max. 3 cm
- werkwijze zoals bij de terugtransportvoet/-zool nr. 1



Versteving tegen scheuren

Leg of plak fijn materiaal onder de beschadigde plek.

Het gestopte gedeelte is «scheefgetrokken»

Corrigeer m.b.v. de balans (meer informatie over de balans-functie op blz. 36).

Zigzagsteek

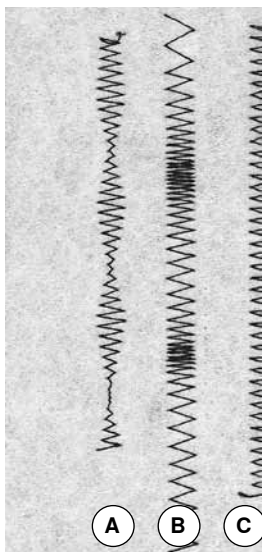

Terugtransportvoet/-zool nr. 1

Zigzagsteek nr. 2

- voor alle materialen
- voor het afwerken van randen
- voor rekbare naden
- voor decoratieve werkzaamheden

Randen afwerken

- laat de stofrand onder het midden van de naaivoet doorlopen
- stel de steekbreedte niet te groot in
- stel de steeklengte niet te lang in
- de naald steekt aan één kant in de stof, aan de andere kant langs de stof
- de stofrand moet platliggen en mag niet oprollen
- gebruik bij fijne stoffen stopgaren

Kordonnaad

- dichte, korte zigzag (steeklengte 0.5-0.7 mm)
- kordonnaad voor applicaties, voor borduren, enz.

- A zigzag met gewijzigde steekbreedte
- B zigzag met gewijzigde steeklengte
- C stofranden afwerken met zigzag

Dubbele overlock



Terugtransportvoet/-zool nr. 1

Dubbele overlock nr. 10

Gesloten naad

Dubbele overlocknaad in losse gebreide stoffen en voor dwarsnaden in gebreide stoffen.



Gebreide stoffen

- gebruik een nieuwe jersey naald om de fijne vezels niet te beschadigen
- verminder eventueel de naaivoetdruk

Naaien van rekbaar materiaal

Gebruik indien noodzakelijk een stretchnaald (130/705 H-S).

Randen doorstikken

Blindzoomvoet/-zool nr. 5
Terugtransportvoet/-zool nr. 1
Smalle kantvoet nr. 10 */**

Rechte steek nr. 1

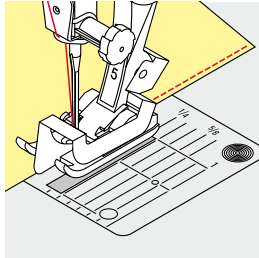

Smal doorstikken

Buitenranden

- leg de rand van de stof links tegen de geleider van de blindzoomvoet/-zool
- kies naaldstand links op de gewenste afstand van de rand

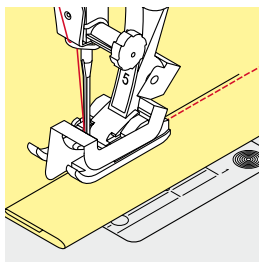

Zomen

- leg de rand van de zoom (bovenrand aan de binnenkant van de zoom) rechts tegen de geleider van de blindzoomvoet/-zool
- kies naaldstand uiterst rechts om op de bovenrand van de zoom te naaien



Blindzoomvoet/-zool nr. 5

Naaldstanden links of uiterst rechts.

Terugtransportvoet/-zool nr. 1 en smalle kantvoet nr. 10 (speciaal accessoire)

Alle naaldstanden mogelijk.

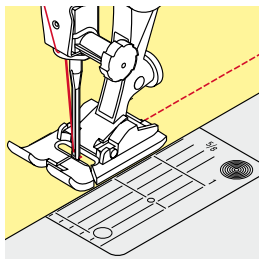

Breed doorstikken

Materiaalgeleiding

Naaivoet als geleiding:

- laat de rand van de naaivoet precies op de rand van de stof lopen

Steekplaat als geleiding:

- laat de rand van de stof langs de markeringen op de steekplaat lopen (1 tot 2.5 cm)

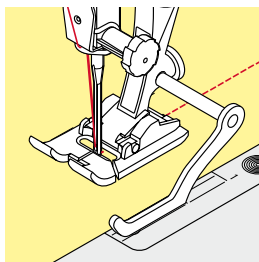

Randgeleider als geleiding:

- draai de schroef achter op de naaivoet los
- steek de randgeleider door het gat in de naaivoet
- stel de gewenste breedte in
- draai de schroef vast
- laat de rand van de stof langs de randgeleider lopen

Naaivoetschacht/-zool

- steek de randgeleider door het gat in de naaivoetschacht
- stel de gewenste breedte in
- laat de rand van de stof langs de randgeleider lopen

Laat voor het naaien van parallelle, zeer brede naden de randgeleider langs een reeds genaaide naad lopen.

Blindzoom

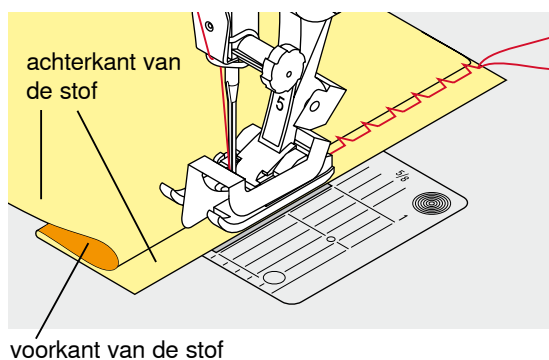
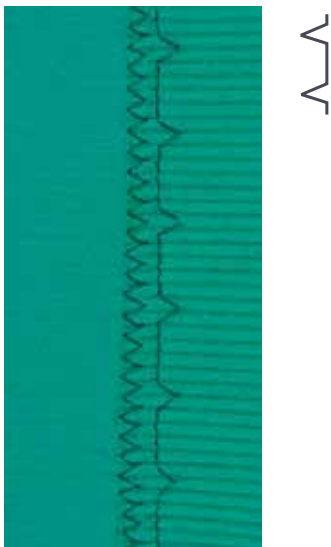

Blindzoomvoet/-zool nr. 5

Blindzoom nr. 9

Voor «onzichtbare» zomen in halfzware tot zware materialen van katoen, wol of gemengde vezels.

Vorbereiding

- werk de rand van de zoom af
- vouw de zoom om en rijg of speld hem vast

- vouw de stof zodanig, dat de afgewerkte rand aan de rechterkant ligt
- leg de stof onder de naaivoet en
- schuif de omgevouwen zoomrand tegen het geleidingsplaatje van de naaivoet

Naaien

- door aan de schroef aan de rechterkant te draaien, kan de zijdelingse positie van de geleider van de blindzoomzool worden ingesteld
- de naald mag maar net in de stofvouw steken, net als bij het naaien met de hand
- controleer de blindzoom na ong. 10 cm aan beide kanten van de stof, pas de steekbreedte evt. aan



Fijnafstelling steekbreedte

Laat de stofvouw regelmatig langs de geleider van de naaivoet glijden = de steken zijn overal even breed.

Maak een proeflapje en controleer, afhankelijk van de stofdikte, of de steekbreedte juist is, zodat de naald ook echt maar net in de stof steekt.

Zichtbare zoom



Terugtransportvoet/-zool nr. 1

Tricotsteek nr. 14

Voor een zichtbare, rekbare zoom in tricot van katoen, wol, synthetische of gemengde vezels.

Vorbereiding

- strijk de zoom, kan eventueel ook worden geregen
- verminder eventueel de naaivoetdruk

Naaien

- naai de zoom aan de voorkant op de gewenste breedte
- knip de resterende stof aan de achterkant af

Afhechtprogramma



Rechtsteekvoet/-zool nr. 1

Afhechtprogramma nr. 5

- voor alle materialen
- afhechten van naadbegins en naadeinde

Naaien van lange naden met een rechte steek

Gelijkmatig afhechten doordat het aantal steken is vastgelegd.

Naadbegins

- druk op het pedaal
- ▶ de naaicomputer hecht het naaiwerk automatisch bij naadbegins af (5 steken vooruit, 5 steken achteruit)
- naai de naad met een rechte steek op de gewenste lengte



Naadeinde

- druk op de «achteruit»-toets
- ▶ de naaicomputer hecht automatisch af (5 steken achteruit, 5 steken vooruit)
- ▶ de naaicomputer stopt automatisch aan het einde van het afhechtprogramma

Rijgsteek



Stopvoet nr. 9 */**

Rijgsteek nr. 30

- voor alle werkzaamheden, waarbij een zeer grote steeklengte noodzakelijk of gewenst is
- voor het rijgen van naden, zomen, quilts, enz.
- voor tijdelijk aan elkaar naaien
- gemakkelijk te verwijderen

Vorbereiding

- zet de transporteur omlaag
- speld de lagen stof met kopspelden dwars ten opzichte van de rijgrichting op elkaar
- ▶ dit verhindert dat de lagen verschuiven

Rijgen

- leg de stof onder de naaivoet
- houd de draden vast en naai een steek
- trek het naaiwerk op de gewenste steeklengte naar achteren
- naai een steek
- herhaal deze handeling



Draden afhechten/fixeren

Zet de transporteur omlaag, naai bij begin en einde 3-4 rijgsteken op dezelfde plaats.

Garen

Gebruik voor het rijgen fijn stopgaren; dit kan later gemakkelijker worden verwijderd.

Platte verbindingsnaad

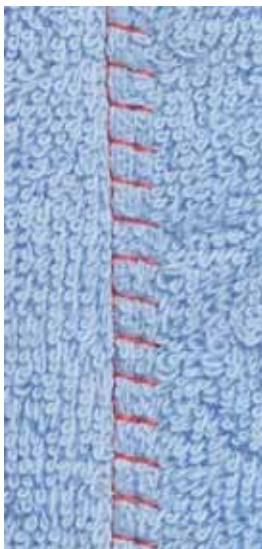

TTTTT

Terugtransportvoet/-zool nr. 1

Stretch-overlocksteek nr. 13

Ideaal voor donzig of dik materiaal zoals badstof, vilt, leer, enz.

Naaien

- leg de randen van de stof over elkaar
- naai de stretch-overlocksteek langs de stofrand
- de steek moet rechts over de bovenste stofrand in de onderste stoflaag steken
- ▶ een zeer platte, duurzame naad

Stoflagen aanpassen

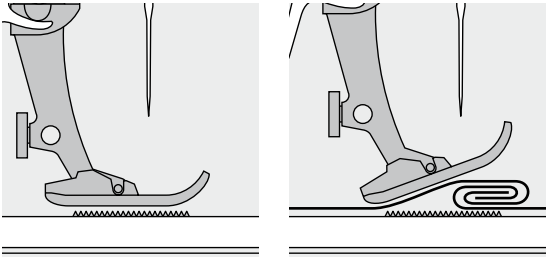

De transporteur kan alleen goed functioneren, als de naaivoet horizontaal op de stof ligt.

Als de naaivoet «schuin» staat, bijv. bij een dikke naad, kan de transporteur de stof niet goed geleiden. De stof wordt samengedrukt.

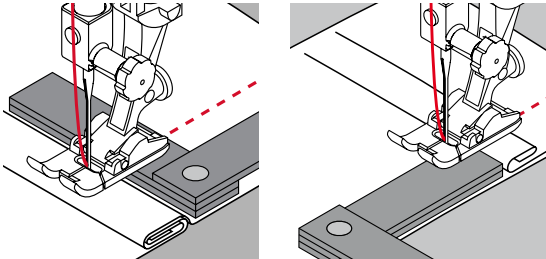

Om het verschil in hoogte te compenseren, moeten één, twee of drie nivelleerplaatjes achter de naald onder de naaivoet worden gelegd.

Om het verschil aan de voorkant van de naaivoet te compenseren, moeten één of meer plaatjes aan de rechterkant van de naaivoet, zo dicht mogelijk bij de naald worden gelegd. Naai tot de naaivoet het dikke gedeelte helemaal is gepasseerd en neem de plaatjes weg.



Naaldstop onder.

Hoeken naaien

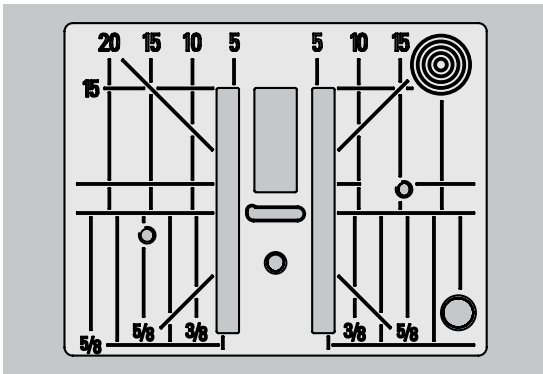

Vanwege de breedte van het steekgat liggen de buitenste transporteurrijen tamelijk ver uit elkaar.

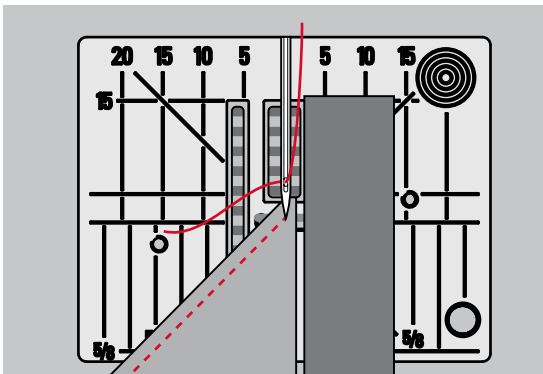

Bij het naaien van hoeken wordt het naaiwerk niet zo goed getransporteerd, omdat maar een gedeelte van de stof op de transporteur ligt.









Leg één of meer nivelleerplaatjes aan de rechterkant van de naaivoet en zo dicht mogelijk tegen de stof.

► de stof wordt gelijkmatig getransporteerd



Naaldstop onder.

Overzicht knoopsgaten

 <p>51</p>	<p>Standaardknoopsgat voor lichte tot middelzware stoffen; blouses, jurken, beddengoed, enz.</p>	 <p>59</p>	<p>Stiksteekknoopsgat programma voor het voorstikken van knoopsgaten, zakopeningen, voor het verstevigen van knoopsgaten, speciaal voor knoopsgaten in leer of kunstleer</p>
 <p>52</p>	<p>Standaardknoopsgat smal voor lichte tot middelzware materialen; blouses, jurken, kinder- en babykleding, knutselwerk</p>	 <p>60</p>	<p>Knoop-aanzetprogramma voor het aanzetten van knopen met 2 en 4 gaatjes</p>
 <p>53</p>	<p>Stretchknoopsgat voor alle zeer elastische tricotstoffen van katoen, wol, zijde en synthetische vezels</p>	 <p>61</p>	<p>Oog met kleine zigzag * als opening voor koorden en smalle banden; voor decoratief naaiwerk</p>
 <p>54</p>	<p>Afgerond knoopsgat voor middelzware tot zware stoffen; jurken, jassen, mantels, regenkleding</p>	 <p>62</p>	<p>Oog met rechte steek als opening voor koorden en smalle banden; voor decoratief naaiwerk</p>
 <p>56</p>	<p>Oogknoopsgat voor zware, niet-rekbare materialen; jassen, mantels, vrijetijdskleding</p>	 <p>63</p>	<p>Ajourknoopsgat voor lichte tot middelzware stoffen van geweven materiaal; blouses, jurken, vrijetijdskleding, beddengoed</p>

Knoopsgat - Belangrijke informatie

Knoopsgaten zijn praktische sluitingen, die ook voor decoratieve doeleinden toegepast kunnen worden.



- druk op de «home»-toets
- kies met de «navigatie»-toetsen «Knoopsgat»
- bevestig met «OK» of
- kies het gewenste knoopsgat met de «directkeuze»-toetsen

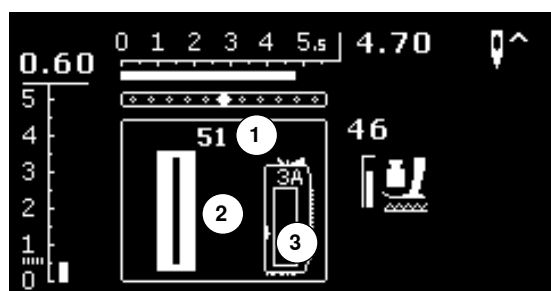

Op het beeldscherm verschijnt:

- 1 Knoopsgatnummer
- 2 Knoopsgatsymbool
- 3 Weergave van de naaivoet

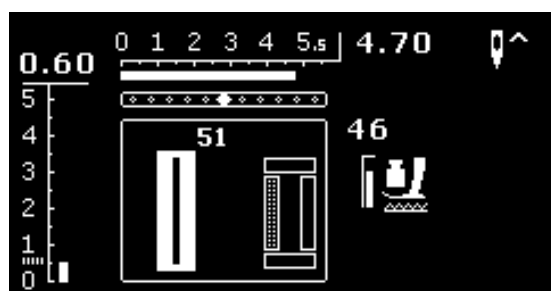

Bij naaibegin wordt op de plaats van de naaivoetindicator de knoopsgatfase die genaaid wordt, weergegeven.

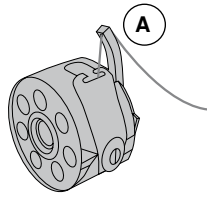

Draadspanning bij knoopsgaten

- rijg de onderdraad in de vinger **A** van de spoelhuls
- ▶ verhoog de onderdraadspanning
- ▶ hierdoor staat het knoopsgatkordon aan de bovenkant van de stof een beetje bol



Een vuldraad verstevigt het knoopsgat en geeft het een mooie vorm (zie blz. 54).

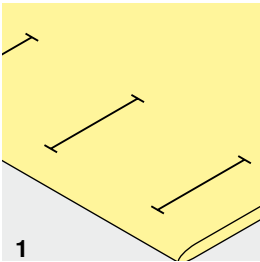

1

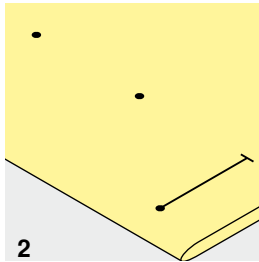

2

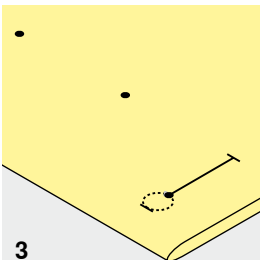

3

1 Handmatige knoopsgaten markeren

- markeer de knoopsgat lengte overal op de gewenste plaats
- gebruik de knoopsgatvoet/-zool nr. 3 */**

2 Automatische knoopsgaten markeren

- markeer uitsluitend één knoopsgat lengte
- ▶ nadat het eerste knoopsgat is genaaid, is de lengte geprogrammeerd
- markeer voor alle overige knoopsgaten alleen het beginpunt
- gebruik de automatische knoopsgatsledevoet nr. 3A

3 Oogknoopsgaten markeren

- markeer alleen de kordon lengte
- ▶ de lengte van het oog wordt extra genaaid
- ▶ nadat het eerste knoopsgat is genaaid, is de lengte geprogrammeerd
- markeer voor alle overige knoopsgaten alleen het beginpunt
- gebruik de automatische knoopsgatsledevoet nr. 3A

Proeflapje

- maak altijd een proefknoopsgat op een stukje van de originele stof en
- gebruik hetzelfde verstevigingsmateriaal als bij het uiteindelijke knoopsgat
- kies hetzelfde soort knoopsgat
- naai het knoopsgat steeds in dezelfde richting op de stof (lengte of dwars)
- snijd het knoopsgat open
- schuif de knoop door het knoopsgat
- pas de lengte van het knoopsgat indien nodig aan

Kordonbreedte veranderen

- verander de steekbreedte

Steeklengte veranderen

Een wijziging van de steeklengte heeft invloed op beide kordons.

- ▶ steken dichters op of verder uit elkaar

Na het veranderen van de steeklengte:

- moet de knoopsgat lengte opnieuw worden geprogrammeerd



Als een knoopsgat dwars ten opzichte van de rand moet worden genaaid, is het raadzaam om een nivelleerplaatje (speciaal accessoire) te gebruiken. Leg het nivelleerplaatje van achteren tussen het naaiwerk en de naaivoetzool, tot aan het dikke gedeelte en schuif het plaatje naar voren.

Voor het naaien van een knoopsgat in moeilijk materiaal is het raadzaam om een transporthulp (speciaal accessoire) te gebruiken. Dit accessoire kan in combinatie met de knoopsgatsledevoet nr. 3A worden gebruikt.

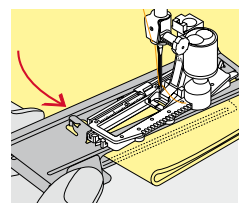
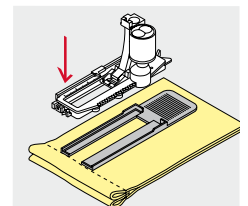

Verstevigingsmateriaal



- verstevigingsmateriaal ondersteunt de duurzaamheid en stabiliteit van een knoopsgat
- kies verstevigingsmateriaal overeenkomstig de eigenschappen van de stof

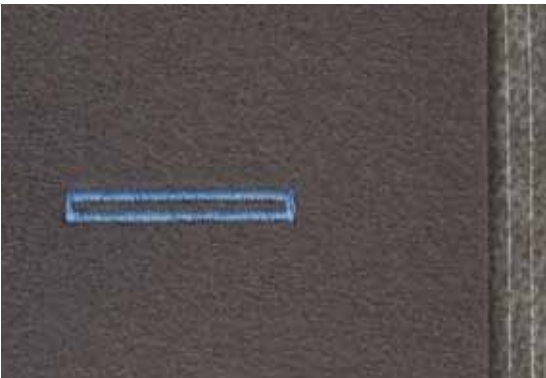

- bij dikke, hoogpolige stoffen kan borduurvlies worden gebruikt
- ▶ de stof wordt dan beter getransporteerd

Vuldraad

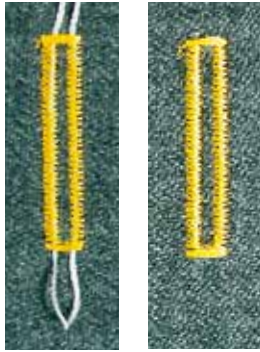

Algemeen

- een vuldraad verstevigt het knoopsgat en geeft het een mooie vorm
- de lus van de vuldraad moet aan de kant van het knoopsgat liggen, die het meest aan slijtage onderhevig is = plaats waar de knoop wordt aangezet
- leg de stof overeenkomstig onder de naaivoet

Ideaal materiaal voor vuldraden

- parelgaren nr. 8
- stevig handnaaigaren
- dun haakgaren

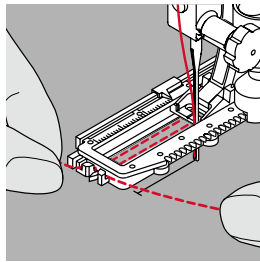
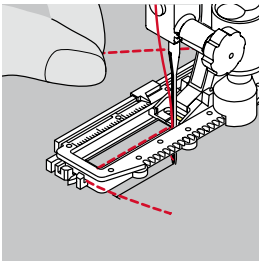

Vuldraad met knoopsgatsledevoet nr. 3A

- zet de knoopsgatsledevoet omhoog
- zet de naald bij knoopsgatbegin in de stof
- leg de vuldraad rechts onder de knoopsgatsledevoet
- leg de vuldraad over het palletje achter op de knoopsgatsledevoet
- trek de vuldraad links onder de knoopsgatsledevoet naar voren
- trek de uiteinden van de vuldraad in de klemhouders
- zet de knoopsgatsledevoet omlaag

Naaien

- naai het knoopsgat zoals gebruikelijk
- houd de vuldraad **niet** vast
- de kordons van het knoopsgat vallen over de vuldraad

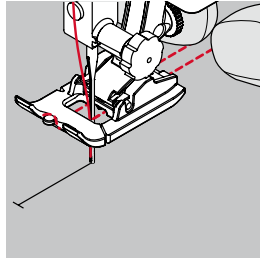
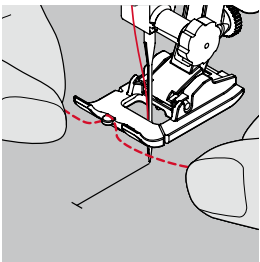

Vuldraad met knoopsgatvoet/-zool nr. 3 */**

- zet de knoopsgatvoet omhoog
- zet de naald bij knoopsgatbegin in de stof
- leg de vuldraad over het middelste palletje van de knoopsgatvoet (voor)
- trek beide uiteinden van de vuldraad onder de knoopsgatvoet door naar achteren
- leg een draad in elke gleuf aan de onderkant van de zool
- zet de knoopsgatvoet omlaag

Naaien

- naai het knoopsgat zoals gewoonlijk
- houd de vuldraad **niet** vast
- de knoopsgatkordons vallen over de vuldraad

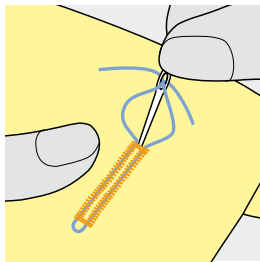

Vuldraad vastzetten

- trek aan de vuldraad tot de lus in de trens verdwijnt
- trek de uiteinden van de vuldraad naar de achterkant van de stof (m.b.v. een handnaainaald)
- knoop de uiteinden vast of hecht ze af



Voordat het knoopsgat wordt opengesneden

Steek als extra veiligheidsmaatregel een kopspeid bij de trens in de stof.

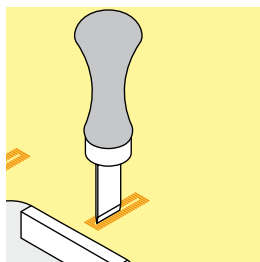
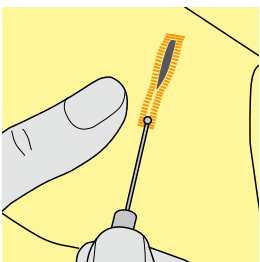

Knoopsgat openen m.b.v. een tornmesje

- snijd het knoopsgat met het tornmesje vanaf de uiteinden naar het midden toe open

Knoopsgat openen met knoopsgatbeitel (speciaal accessoire)

- leg de stof met het knoopsgat op een stukje hout
- zet de knoopsgatbeitel in het midden van het knoopsgat
- druk de knoopsgatbeitel met de hand naar beneden

Balans

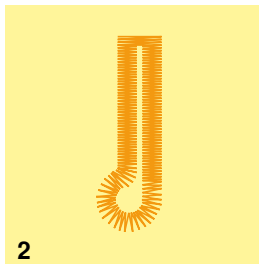
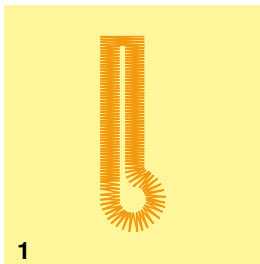

Balans bij automatische en handmatige knoopsgaten

Bij automatische en handmatige knoopsgaten heeft de balans tegelijkertijd invloed op beide kordons, omdat beide kordons in dezelfde richting worden genaaid.

Het oog of de ronding wordt als volgt in balans gebracht:

- naai rechte steken vooruit tot
- ▶ de naaicomputer naar het oog of de ronding omschakelt
- zet de naaicomputer stil
- druk op de «balans»-toets
- ▶ het balans-beeldscherm verschijnt

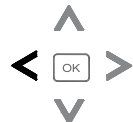

- 1** Oog te ver naar rechts
- druk op de linker «navigatie»-toets
 - ▶ het oog wordt naar links gecorrigeerd

Maak een proeflapje!

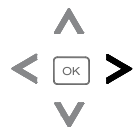

- 2** Oog te ver naar links
- druk op de rechter «navigatie»-toets
 - ▶ het oog wordt naar rechts gecorrigeerd

Maak een proeflapje!



Zet de balans nadat de knoopsgaten zijn genaaid weer in de normale stand! (zie blz. 36)

Standaard- en stretchknoopsgat met lengtemeting, automatisch



Knoopsgatsledevoet nr. 3A

Standaard- en stretchknoopsgat automatisch nr. 51, 52, 53

Bij het gebruik van de knoopsgatsledevoet nr. 3A wordt de lengte van het knoopsgat d.m.v. de lens aan de voet automatisch gemeten = exact dupliceren en automatisch omschakelen bij maximale lengte.

Vorbereiding

- kies het gewenste knoopsgat
- Op het beeldscherm verschijnt:
- ▶ het gekozen knoopsgatnummer
 - ▶ knoopsgatsledevoet nr. 3A



De knoopsgatsledevoet moet plat op het materiaal liggen! Als de voet op een naad ligt, kan de lengte niet exact worden gemeten.

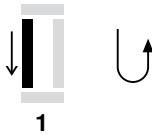

1

Knoopsgat programmeren

- 1 ■ naai het eerste kordon vooruit
- zet de naaicomputer stil
- druk op de «achteruit»-toets
- ▶ «auto» verschijnt op het beeldscherm
- ▶ de knoopsgatlengte is geprogrammeerd

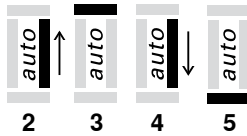

2

3

4

5

De naaicomputer naait automatisch:

- 2 de rechte steken achteruit
- 3 de eerste trens
- 4 het tweede kordon vooruit
- 5 de tweede trens en de afhechsteken
- ▶ de naaicomputer stopt en schakelt automatisch om naar knoopsgatbegin

Knoopsgat-automaat

- alle andere knoopsgaten worden nu automatisch op dezelfde lengte genaaid, zonder dat de «achteruit»-toets moet worden gedrukt
- geprogrammeerde knoopsgaten in het blijvend geheugen opslaan (zie blz. 58)
- druk op de «clr»-toets
- ▶ de programmering wordt gewist



Exact dupliceren

Geprogrammeerde knoopsgaten worden allemaal even lang en even mooi.

Naaisnelheid

- naai met een lagere snelheid voor een optimaal resultaat
- naai alle knoopsgaten met dezelfde snelheid voor een regelmatige kordondichtheid

Oogknoopsgat en afgerond knoopsgat automatisch



Knoopsgatsledevoet nr. 3A

Oogknoopsgat en afgerond knoopsgat automatisch nr. 54, 56

Vorbereiding

- kies het gewenste knoopsgat
- Op het beeldscherm verschijnt:
 - ▶ het gekozen knoopsgatnummer
 - ▶ knoopsgatsledevoet nr. 3A



De knoopsgatsledevoet moet plat op het materiaal liggen! Als de voet op een naad ligt, kan de lengte niet exact worden gemeten.



Knoopsgat programmeren

- 1 ■ naai rechte steken vooruit
- zet de naaicomputer stil
- druk op de «achteruit»-toets
- ▶ «auto» verschijnt op het beeldscherm
- ▶ de knoopsgatlengte is geprogrammeerd

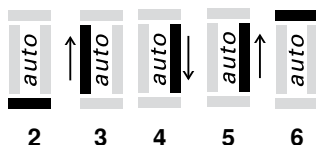

De naaicomputer naait automatisch:

- 2 het oog
- 3 het eerste kordon achteruit
- 4 de rechte steken vooruit
- 5 het tweede kordon achteruit
- 6 de trens en afhechtsteken
 - ▶ de naaicomputer stopt en schakelt automatisch om naar knoopsgatbegin

Knoopsgat-automaat

- alle andere knoopsgaten worden nu automatisch op dezelfde lengte genaaid zonder dat de «achteruit»-toets moet worden gedrukt
- geprogrammeerde knoopsgaten in het blijvend geheugen opslaan (zie blz. 58)
- druk op de «clr»-toets
- ▶ de programmering wordt gewist



Exact dupliceren

Geprogrammeerde knoopsgaten worden allemaal even lang en even mooi.

Oogknoopsgaten dubbel naaien

- in dikke stoffen kunnen oogknoopsgaten dubbel worden genaaid; het eerste oogknoopsgat wordt dan met een grotere steeklengte genaaid
- nadat het eerste knoopsgat werd genaaid, mag het naaiwerk niet worden verschoven
- zet de steeklengte handmatig terug en naai het knoopsgat nog een keer

Ajourknoopsgat

Knoopsgatsledevoet nr. 3A

Ajourknoopsgat nr. 63

Vorbereiding

- kies het knoopsgat
- Op het beeldscherm verschijnt:
 - ▶ het gekozen knoopsgatnummer
 - ▶ knoopsgatsledevoet nr. 3A

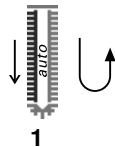

Knoopsgat programmeren

- 1 ■ naai het eerste kordon vooruit
 - zet de naaicomputer stil
 - druk op de «achteruit»-toets
 - ▶ «auto» verschijnt op het beeldscherm
 - ▶ de knoopsgat lengte is geprogrammeerd

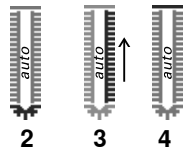

De naaicomputer naait automatisch:

- 2 de ronding
- 3 het tweede kordon achteruit
 - ▶ de naaicomputer stopt en schakelt automatisch om naar knoopsgatbegin
- 4 de trens en de afhechtsteken

Knoopsgat-automaat

- ▶ alle andere knoopsgaten worden nu automatisch op dezelfde lengte genaaid, zonder dat de «achteruit»-toets moet worden gedrukt
- sla geprogrammeerde knoopsgaten in het blijvend geheugen op
- druk op de «clr»-toets
- ▶ de programmering wordt gewist

Knoopsgat in het blijvend geheugen

Geprogrammeerd knoopsgat in het blijvend geheugen opslaan

- programmeer het knoopsgat
- druk op «OK»
- ▶ het knoopsgat is in het blijvend geheugen opgeslagen
- ▶ «mem» verschijnt

Een opgeslagen knoopsgat kiezen

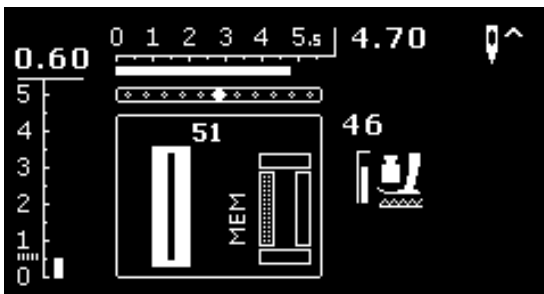

Geprogrammeerde knoopsgaten kunnen altijd opnieuw worden gekozen, ook wanneer de naaicomputer uitgeschakeld werd en de netstekker uit het stopcontact werd getrokken.

- kies het gewenste soort knoopsgat
- naai het geprogrammeerde knoopsgat
 - ▶ per knoopsgatsoort kan maar één knoopsgat lengte worden opgeslagen
- als een nieuwe lengte met «OK» wordt bevestigd, wordt de voorheen opgeslagen lengte vervangen

Handmatige knoopsgaten (alle soorten knoopsgaten)



Handmatige knoopsgaten worden toegepast als deze maar één keer hoeven te worden genaaid of voor het verstellen van bestaande knoopsgaten. Het aantal fasen hangt af van het soort knoopsgat. Een handmatig knoopsgat kan niet in het geheugen worden opgeslagen.

Knoopsgatvoet/-zool nr. 3 */**

Vorbereiding

- kies het gewenste knoopsgat
- Op het beeldscherm verschijnt:
 - ▶ het gekozen knoopsgatnummer
 - ▶ knoopsgatsledevoet nr. 3A

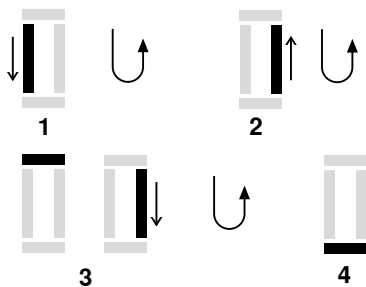

Handmatig standaardknoopsgat naaien

- 1 ■ naai het kordon vooruit tot aan de lengtemarkering
 - zet de naaicomputer stil
 - druk op de «achteruit»-toets
- 2 ■ naai rechte steken achteruit
 - zet de naaicomputer op de hoogte van de eerste steek stil (knoopsgatbegin)
 - druk op de «achteruit»-toets
- 3 ■ naai de trens boven en het tweede kordon
 - zet de naaicomputer stil
 - druk op de «achteruit»-toets
- 4 ■ naai de trens onder en de afhechtsteken

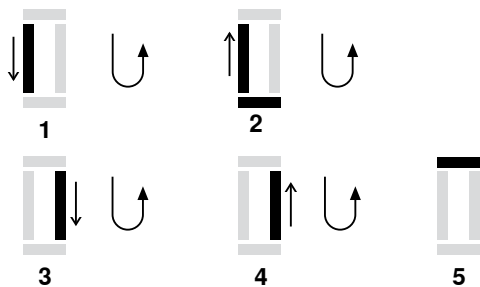

Handmatig oogknoopsgat en afgerond knoopsgat naaien

- 1 ■ naai rechte steken vooruit tot aan de lengtemarkering
 - zet de naaicomputer stil
 - druk op de «achteruit»-toets
- 2 ■ naai het oog en het eerste kordon achteruit
 - zet de naaicomputer op de hoogte van de eerste steek (knoopsgatbegin) stil
 - druk op de «achteruit»-toets
- 3 ■ naai rechte steken vooruit
 - zet de naaicomputer op de hoogte van het oog stil
 - druk op de «achteruit»-toets
- 4 ■ naai het tweede kordon achteruit
 - zet de naaicomputer op de hoogte van de eerste steek (knoopsgatbegin) stil
 - druk op de «achteruit»-toets
- 5 ■ naai de trens en afhechtsteken



Naai beide knoopsgatkordons met dezelfde snelheid.

Knoop-aanzetprogramma

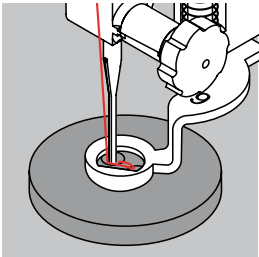

Stopvoet nr. 9 ^{*/**}

Knoop-aanzetvoet nr. 18 ^{*/**}

Knoop-aanzetprogramma nr. 60

Knopen met 2 en 4 gaatjes aanzetten.

Knopen aanzetten

Knopen als decoratie worden zonder «steel» aangezet.

«Steel» = afstand tussen knoop en stof, kan met knoop-aanzetvoet nr. 18 worden ingesteld.

Knoop aanzetten met stopvoet nr. 9 ^{*/**}

- kies het knoop-aanzetprogramma
- controleer de afstand tussen de gaatjes met behulp van het handwiel
- verander indien noodzakelijk de steekbreedte
- houd de draden bij naaibegin vast
- naai de eerste afhechtsteken in het linkergat
- naai het knoop-aanzetprogramma
- ▶ de naaicomputer stopt automatisch als het programma is beëindigd en staat direct weer op programmabegin

Begin- en einddraden

De draden zijn reeds afgehecht.

Voor meer stabiliteit

- trek aan de beide onderdraden tot de uiteinden van de bovendraad aan de achterkant zichtbaar zijn
- knoop de draden aan elkaar
- knip de draden af

Knoop aanzetten met knoop-aanzetvoet nr. 18 ^{*/**}

- stel de gewenste «steelhoogte» met de schroef aan de naaivoet in
- kies het knoop-aanzetprogramma en ga op dezelfde manier te werk als bij stopvoet nr. 9 ^{*/**}

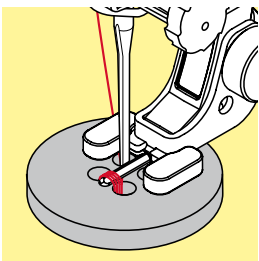

Knoop met 4 gaatjes aannaaien

- naai het knoop-aanzetprogramma eerst over de voorste gaatjes
- schuif de knoop zorgvuldig naar voren
- naai het knoop-aanzetprogramma over de achterste gaatjes



Voor meer stabiliteit kan het knoop-aanzetprogramma dubbel worden genaaid.

Oogprogramma



Terugtransportvoet/-zool nr. 1

Oog met kleine zigzag nr. 61 *

Oog met rechte steek nr. 62

Ogen naaien

- kies het oog
- leg de stof onder de naaivoet en naai het oogprogramma
- ▶ de naaicomputer stopt automatisch als het oog af is en staat meteen weer op programmabegin

Ogen openen

- m.b.v. een priem, gatentang of drevet



Pas de ronding van het oog eventueel met de balans aan. Voor meer duurzaamheid kan het oog dubbel worden genaaid.

Decoratieve steken kiezen



- druk op de «home»-toets



- kies met de «navigatie»-toetsen het veld «decoratieve steken»
- bevestig met «OK»

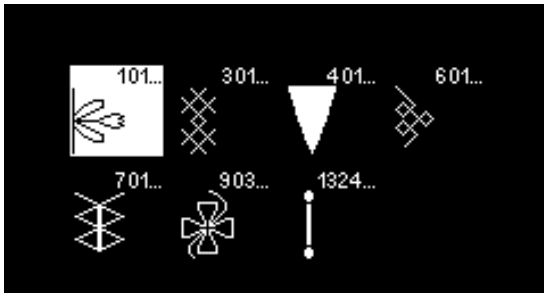

- ▶ op het beeldscherm verschijnt een overzicht van de categorieën
- kies de gewenste categorie met behulp van de «navigatie»-toetsen
- bevestig met «OK»
- ▶ de gewenste categorie is geactiveerd
- kies de gewenste steek
- bevestig met «OK»

Toepassing

Afhankelijk van de soort stof komen eenvoudige of ingewikkelde decoratieve steken beter tot hun recht.

- decoratieve steken, die met eenvoudige rechte steken zijn geprogrammeerd, hebben een mooi effect op fijne stoffen, bijv. decoratieve steek nr. 101
- decoratieve steken, die met drievoudige rechte steken of een paar satijnsteken zijn geprogrammeerd, zijn vooral geschikt voor middelzware materialen, bijv. decoratieve steek nr. 615
- decoratieve steken, die met satijnsteken zijn geprogrammeerd, komen bijzonder goed tot hun recht op zware materialen, bijv. decoratieve steek nr. 401



Categorieën

- Cat. 100 = Natuursteken
- Cat. 300 = Kruissteken
- Cat. 400 = Satijnsteken
- Cat. 600 = Geometrische steken
- Cat. 700 = Ajoursteken
- Cat. 900 = Kindermotieven
- Cat. 1300 = Quiltsteken



Perfecte steek

- gebruik dezelfde garencolor voor boven- en onderdraad
- verstevig het naaiwerk aan de achterkant met verstevigingsmateriaal
- leg bij hoogpolige materialen (bijv. wol, fluweel, enz.) ook aan de goede kant wateroplosbaar vlies dat na het naaien gemakkelijk kan worden verwijderd

Overzicht quiltsteken

Er kunnen verschillende steken worden gekozen die speciaal voor quilten, patchwork of appliqueren worden gebruikt.

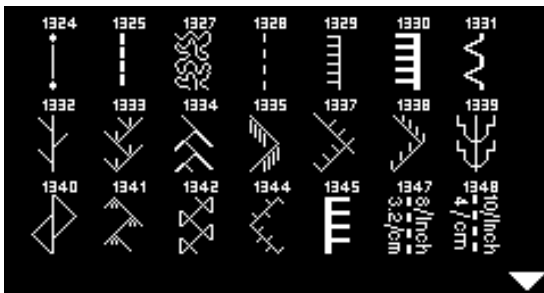

- druk op de «home»-toets
- kies met de «navigatie»-toetsen het veld «decoratieve steken»
- bevestig met «OK»
- ▶ op het beeldscherm verschijnt een overzicht van de categorieën
- kies de categorie «quiltsteken»
- bevestig met «OK»
- kies de gewenste steek

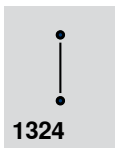

Quilters afhechtprogramma



Veersteek



Quiltsteek/Rechte steek *



Veersteek - variaties
1333-1338 * (gedeeltelijk)



Stipling-steek (meandersteek)



Decoratieve quiltsteek - variaties
1339-1342, 1344-1345 * (gedeeltelijk)



Quiltsteek/Doorpitsteek



Quiltsteek/Doorpitsteek - variaties *
1347-1348

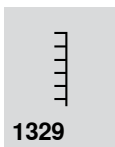

Festonsteek

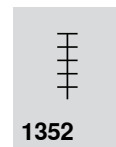

Festonsteek (dual)

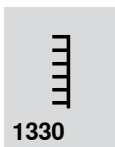

Tweevoudige festonsteek



Tweevoudige festonsteek (dual) *



Blindzoom (smal)



Satijnsteek

Quiltsteek/Doorpitsteek



10/1inch
4/cm
8/1inch
3,2/cm

Terugtransportvoet/-zool nr. 1

Quiltsteek/doorpitsteek nr. 1328, 1347 *, 1348 *

Voor alle materialen en werkzaamheden die er «met de hand gemaakt» moeten uitzien.

Garen

- bovendraad = monofilgaren
- onderdraad = borduurgaren

Proeflapje

- ▶ de onderdraad wordt door de hoge bovendraadspanning omhooggetrokken
- **een** steek is zichtbaar (onderdraad)
- **een** steek is onzichtbaar (monofil) = doorpit-effect

Bovendraadspanning

Verhoog de bovendraadspanning afhankelijk van het materiaal naar 6-9.

Balans

Pas de steek indien noodzakelijk met behulp van de balans aan.



Perfecte hoeken

- druk op de «naaldstop»-toets, naald omlaag, druk op de «motiefeinde/motiefherhaling»-toets, draai het naaiwerk
- let er bij het draaien op, dat de stof nergens trekt

Monofilgaren breekt

- verminder de naaisnelheid
- verminder de bovendraadspanning een beetje

Quilten uit de vrije hand



Stopvoet nr. 9 ^{*/}**

Rechte steek nr. 1

Quilten uit de vrije hand

Voor alle quiltwerkzaamheden die uit de vrije hand worden geleid.

Vorbereiding

- speld de bovenkant van de quilt, het volumevlies en de onderkant van de quilt goed op elkaar, rijg de lagen evt. vast
- gebruik de aanschuiftafel
- gebruik de kniehevel
- zet de transporteur omlaag

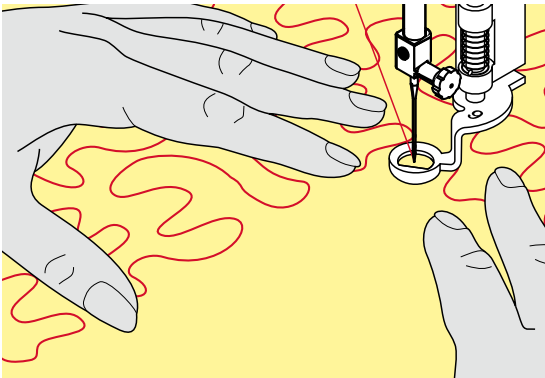

Naaiwerk vasthouden

- houd het naaiwerk met beide handen net als een borduurraam vast



Quilthandschoenen met rubber noppen vergemakkelijken het geleiden van het naaiwerk.

Motief quilten

- quilt vanuit het midden naar buiten
- beweeg het naaiwerk met lichte, ronde bewegingen naar alle kanten, tot het gewenste motief ontstaat

Meanderquilten

- bij deze techniek worden grote oppervlakten met quiltsteken gevuld
- de afzonderlijke quiltlijnen verlopen kronkelend en kruisen elkaar nooit



Quilten uit de vrije hand en stoppen

Beide technieken zijn op hetzelfde vrije bewegingsprincipe gebaseerd.

De steek is niet mooi

- als het garen aan de bovenkant lussen vormt, moet het naaiwerk langzamer worden bewogen
- als er aan de onderkant knoopjes ontstaan, moet het naaiwerk sneller worden bewogen

Monofil garen breekt

Verminder de naaisnelheid en/of de bovendraadspanning.

Draad breekt

Het naaiwerk moet regelmatig worden geleid.

Quilten met BSR *



BSR-functie

De BSR-naaivoet reageert op de beweging van de stof onder de naaivoet en stuurt zo de snelheid van de naaicomputer tot de maximaal mogelijke snelheid. Hierbij geldt: hoe sneller de stof wordt bewogen, des te hoger is de snelheid van de naaicomputer.

Als de stof te snel wordt bewogen, klinkt een akoestisch signaal, mits deze functie van tevoren werd geactiveerd (zie blz. 68).

ATTENTIE!

Zolang het lampje aan de BSR-naaivoet rood brandt, mogen er geen werkzaamheden zoals inrijgen, naald vervangen, e.d. worden uitgevoerd; de naald beweegt namelijk ook als de stof onopzettelijk wordt verschoven! Als de stof niet wordt getransporteerd, schakelt de BSR-modus na ong. 7 sec. uit, het rode lampje gaat uit.

Let a.u.b. op de veiligheidsvoorschriften!

Door het activeren van de BSR-functie naait de naaicomputer of permanent met een klein toerental (modus 1, standaard) of zodra de stof wordt bewogen (modus 2).

BSR-functie met rechte steek nr. 1

Met deze functie kunt u, in combinatie met de BSR-voet, uit de vrije hand quilten (naaien) met een rechte steek en een voorgekozen steeklengte tot 4 mm.

De ingestelde steeklengte zal, onafhankelijk van de beweging van de stof, binnen een bepaalde snelheid gelijkblijven.

BSR-functie met zigzagsteek nr. 2

De zigzagsteek wordt bijv. voor «garenschilderen» gebruikt. De ingestelde steeklengte is tijdens het naaien met de zigzagsteek weliswaar **niet** gelijkblijvend, de BSR-functie vereenvoudigt echter de toepassing.

Er zijn twee verschillende BSR-modi

- de **BSR 1-modus** is standaard geactiveerd
- de naaicomputer naait permanent met een laag toerental, zodra het pedaal of de «start/stop»-toets wordt gedrukt
- de beweging van het naaiwerk bepaalt de naaisnelheid
- door de voortdurende beweging van de naald is het afhechten op dezelfde plaats tijdens het quilten mogelijk, zonder dat een extra toets moet worden ingedrukt
- de **BSR 2-modus** wordt ingeschakeld door op de «BSR»-toets (zie blz. 29) te drukken
- de naaicomputer start alleen als op het pedaal of op de «start/stop»-toets wordt gedrukt en het naaiwerk gelijktijdig wordt bewogen
- de beweging van het naaiwerk bepaalt de naaisnelheid
- voor het afhechten moet de «afhechtfunctie» worden ingeschakeld
- door opnieuw op de «BSR»-toets te drukken wordt naar modus 1 omgeschakeld



Om een gelijkmatig naaibegin (1e steek) te krijgen, moet het pedaal worden ingedrukt en gelijktijdig de stof worden bewogen. Dit geldt ook voor het naaien van spitse vormen en hoeken of stikken in een ronde vorm.

Als de BSR-functie wordt uitgeschakeld en daarna weer wordt geactiveerd, is de BSR-modus actief, die het laatst werd gekozen, ook als de naaicomputer in de tussentijd werd uitgeschakeld.

Bij het overschrijden van een bepaalde snelheid kan niet worden gegarandeerd, dat de steeklengte gelijkblijvend is.

Let erop, dat de lens aan de onderkant van de BSR-naaivoet goed gereinigd is (geen vingerafdrukken, etc.). Maak de lens en het omhulsel regelmatig met een zachte, vochtige doek schoon.

Vorbereitung

- zet de transporteur omlaag
- verminder de naaivoetdruk, afhankelijk van het soort en de dikte van het materiaal
- gebruik de aanschuiftafel
- gebruik de kniehevel

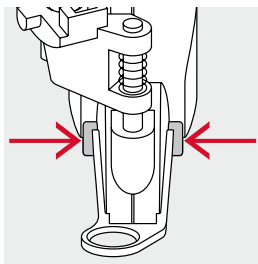

Naaivoetzool verwijderen

- druk de beide knopjes naar elkaar toe
- trek de zool naar beneden uit de geleider

Naaivoetzool bevestigen

- schuif de gewenste naaivoetzool in de geleider naar boven tot hij vastzit

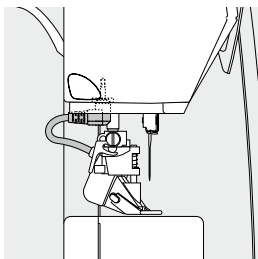

- bevestig de BSR-naaivoet aan de naaicomputer
- steek de stekker van de kabel in het hiervoor bestemde stopcontact

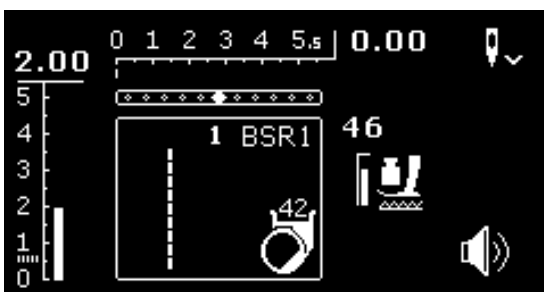

- ▶ het BSR-beeldscherm verschijnt automatisch
- ▶ de rechte steek is geactiveerd
- ▶ de BSR 1-modus is geactiveerd
- kies met de «directkeuze»-toetsen de zigzag of wederom de rechte steek

- stel de gewenste steeklengte in
 - de standaardsteeklengte is 2 mm
 - bij kleine motieven en stippling is het raadzaam om de steeklengte naar 1-1,5 mm te verminderen

Functies in de BSR-modus

Naaldstop onder (standaard)

- ▶ op het BSR-beeldscherm wijst de pijl naar beneden
- ▶ de naaicomputer stopt met de naald onder zodra het pedaal wordt losgelaten

Naaldstop boven

- druk lang op de «naaldstop»-toets
- ▶ de pijl wijst naar boven
- ▶ de naaicomputer stopt met de naald omhoog, zodra het pedaal wordt losgelaten

Naald omhoog-/omlaagzetten

- druk op de «naaldstop»-toets
- ▶ de naald wordt omhoog- of omlaaggezet

Afhechten met «start/stop»-toets (alleen modus 1)

- leg het naaiwerk onder de naaivoet
- zet de naaivoet omlaag
- druk twee keer op de «naaldstop»-toets
- ▶ de onderdraad wordt omhooggehaald
- houd de boven- en onderdraad vast
- druk op de «start/stop»-toets
- ▶ de BSR-modus wordt gestart
- naai 5-6 afhechsteken
- druk op de «start/stop»-toets
- ▶ de BSR-modus wordt gestopt
- snij de draden af
- druk op de «start/stop»-toets
- ▶ de BSR-modus wordt gestart
- ga door met quilten

Afhechtfunctie (alleen modus 2)

- druk op de «afhechtfunctie»-toets
- druk op het pedaal of op de «start/stop»-toets

Door het bewegen van de stof worden enkele korte steken genaaid, dan is de ingestelde steeklengte geactiveerd en de afhechtfunctie wordt automatisch uitgeschakeld.

Akoestisch signaal in-/uitschakelen

- kies het «setup»-programma
- kies met de «navigatie»-toetsen het veld «BSR Beep»
- bevestig met «OK»
- kies het linkerveld
- bevestig met «OK»
- ▶ het akoestisch signaal is ingeschakeld
- kies het rechterveld
- bevestig met «OK»
- ▶ het akoestisch signaal is uitgeschakeld
- druk op de «terug»-toets
- ▶ het hoofdmenu verschijnt
- druk op de «BSR»-toets
- ▶ het BSR-beeldscherm verschijnt (modus 1 of 2)
- bij ingeschakelde functie is het signaal hoorbaar als de maximale snelheid van de naaicomputer is bereikt
- als de BSR-modus wordt uitgeschakeld, blijft het akoestisch signaal in de actuele toestand (in- of uitgeschakeld)

BSR-functie starten**1e mogelijkheid:**

BSR-functie met behulp van het pedaal

- sluit het pedaal aan
- zet de naaivoet omlaag
- druk op het pedaal
 - ▶ de BSR-modus wordt gestart
 - ▶ aan de naaivoet brandt een rood lampje
- het pedaal moet tijdens het naaien ingedrukt blijven
- de snelheid van de naaicomputer wordt door de beweging van de stof bepaald
- laat het pedaal los
 - ▶ de BSR-modus wordt gestopt

2e mogelijkheid:

BSR-functie met behulp van de «start/stop»-toets

- zet de naaivoet omlaag
- druk op de «start/stop»-toets
 - ▶ de BSR-modus wordt gestart
 - ▶ aan de naaivoet brandt een rood lampje
- de snelheid van de naaicomputer wordt door de beweging van de stof bepaald
- druk opnieuw op de «start/stop»-toets
 - ▶ de BSR-modus wordt gestopt

BSR-functie uitschakelen bij gebruik van de «start/stop»-toets**Modus 1**

Als het naaiwerk gedurende 7 seconden niet wordt bewogen, wordt de BSR-modus gedeactiveerd en het rode lampje van de naaivoet gaat uit.

Modus 2

Als het quiltproces wordt beëindigd doordat de stof niet meer wordt bewogen, wordt, afhankelijk van de naaldstand, **een** extra steek genaaid. De naaicomputer stopt dan altijd met de naald omhoog, ook als de pijl op het BSR-beeldscherm naar beneden wijst.

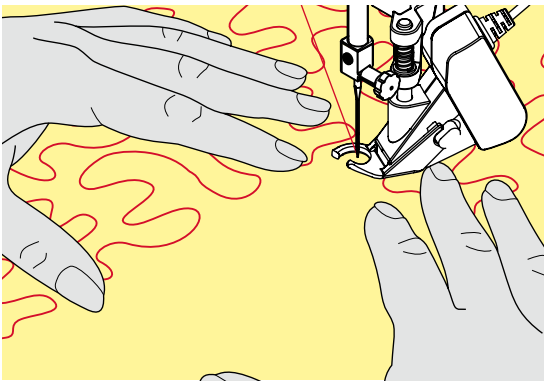
**Naaiwerk vasthouden**

- houd het naaiwerk met beide handen goed vast zoals bij een borduurraam en geleid het in de gewenste richting
- bij een abrupte beweging (opeens langzaam of snel) kunnen te korte of te lange steken ontstaan
- geleid de stof gelijkmatig (geen plotselinge bewegingen), zodat een mooi en regelmatig resultaat ontstaat
- draai het naaiwerk niet tijdens het naaien



Quilthandschoenen met rubber noppen vergemakkelijken het geleiden van het naaiwerk.

**Voorbeeld:**

- BSR met zigzagsteek nr. 2
- de zigzagsteek wordt bijv. voor «garenschilderen» gebruikt
- oppervlaktes kunnen worden opgevuld en hierdoor kunnen speciale vormen of afbeeldingen worden gecreëerd

BSR-functie uitschakelen

- trek de stekker van de BSR-naaivoetkabel uit de naaicomputer
- verwijder de BSR-naaivoet

Alfabetten



- druk op de «home»-toets

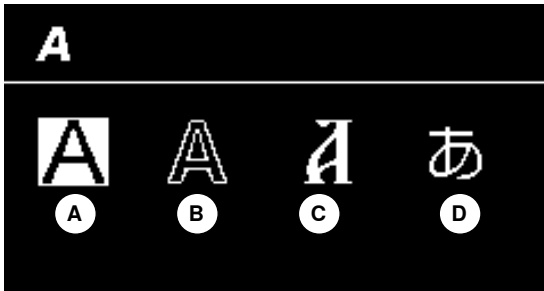

- kies met de «navigatie»-toetsen het veld «Alfabetten» in het hoofdmenu
- bevestig met «OK»
- ▶ het alfabet-beeldscherm met de volgende vier alfabetten verschijnt:
 - A Blokschrift
 - B Contourschrift
 - C Cyrillisch
 - D Hiragana



- kies het gewenste alfabet met behulp van de «navigatie»-toetsen
- bevestig met «OK»
- ▶ de letters verschijnen op het beeldscherm

Combinatiemodus/Geheugen

Nuttige en decoratieve steken/alfabetten programmeren

In de combinatiemodus/het geheugen kunnen 100 steken, letters of cijfers samengesteld en opgeslagen worden. Het geheugen is een blijvend geheugen. De inhoud blijft behouden tot dit door de gebruik(st)er wordt gewist. Een stroomonderbreking of het uitschakelen van de naaicomputer heeft geen invloed op de inhoud van het geheugen. Wijzigingen van steeklengte/-breedte en naaldstand kunnen altijd worden aangebracht. Afzonderlijke steken, letters of cijfers kunnen worden gewist of worden toegevoegd.



- druk op de «home»-toets



- kies het veld «combinatiemodus» met behulp van de «navigatie»-toetsen
- bevestig met «OK»

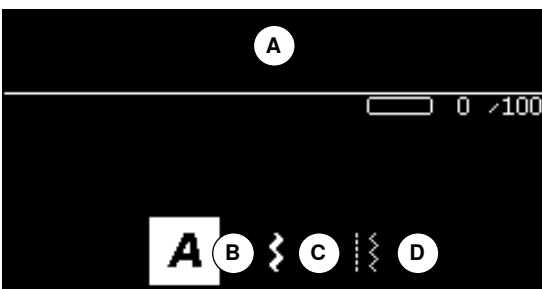

- A Edit-veld
- B Alfabetten
- C Decoratieve steken
- D Nuttige steken

- kies de overeenkomstige categorie en de gewenste steek
- bevestig met «OK»

Steken kunnen ook door middel van de «directkeuze»-toetsen worden gekozen.

Toepassing van de «navigatie»-toetsen binnen een steekcategorie/alfabet

- druk lang op één van de vier «navigatie»-toetsen
 - ▶ snel scrollen door de steekcategorie/het alfabet
- druk op de «rechter»-toets aan het einde van een regel
 - ▶ de eerste steek/letter van de volgende regel wordt geactiveerd
- druk op de «linker»-toets aan het begin van een regel
 - ▶ de laatste steek/letter van de vorige regel wordt geactiveerd
- druk op de «rechter»-toets aan het einde van het alfabet/de steekcategorie
 - ▶ de eerste steek/letter van de steekcategorie/het alfabet wordt geactiveerd
- druk op de «linker»-toets aan het begin van de steekcategorie/het alfabet
 - ▶ de laatste steek/letter van de steekcategorie/het alfabet wordt geactiveerd
- ▶ de steek/letter in de laatste regel is geactiveerd
- druk op de toets «onder»
 - ▶ de steek/letter op dezelfde plaats in de eerste regel wordt geactiveerd
- ▶ de steek/letter in de eerste regel is geactiveerd
- druk op de toets «boven»
 - ▶ de cursor wisselt naar het edit-veld

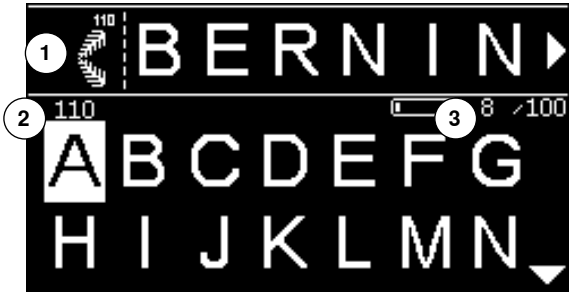

- ▶ de ingevoerde steken/letters worden in het edit-veld 1 weergegeven
- ▶ de cursor geeft aan waar de gekozen steek/letter wordt ingevoegd
- ▶ **rechts** van de cursor wordt ingevoegd, **links** van de cursor wordt gewist
- ▶ het steeknummer 2 van de geactiveerde steek wordt weergegeven
- ▶ als de complete combinatie niet kan worden weergegeven, wordt dit rechts en links van de combinatie met pijlsymbolen aangegeven
- scrol met behulp van de «navigatie»-toetsen «rechts/links» door de combinatie
- ▶ het aantal in gebruik zijnde opslagplaatsen 3 wordt weergegeven
- wissel met de «navigatie»-toetsen «boven/onder» tussen de gekozen categorieën en het edit-veld heen en weer

De volgende steken/programma's kunnen niet worden geprogrammeerd:

- Afhechtprogramma nr. 5
- Stopprogramma nr. 22
- Rijgsteek nr. 30
- Knoopsgaten
- Knoop-aanzetprogramma nr. 60
- Ogen nr. 61, nr. 62

Combinatie naaien

Combinatie samenstellen.

- druk 2x op de «terug»-toets
- ▶ het combinatiemodus-beeldscherm verschijnt
- kies het «naald»-symbool
- bevestig met «OK»
- ▶ het naai-beeldscherm in de combinatiemodus verschijnt
- naai de combinatie
- met behulp van de «navigatie»-toetsen kan door de combinatie worden gescrold
- ▶ de weergegeven steek kan worden bewerkt (bijv. spiegelen, enz.)

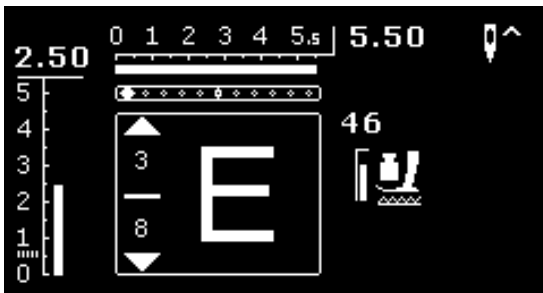

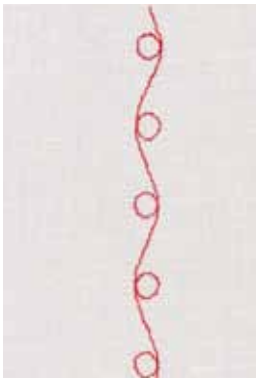
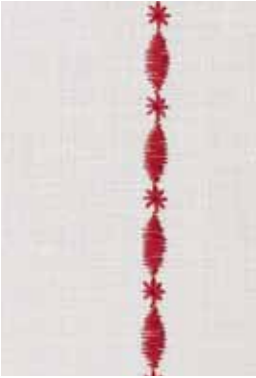

Voorbeeld A

Steekcombinatie voortdurend naaien.

- kies de «combinatiemodus», zie blz. 71
- kies de decoratieve steken
- bevestig met «OK»
- kies in categorie 700 de steek nr. 711
- bevestig met «OK»
- druk op de «terug»-toets
- kies in de categorie 400 de steek nr. 407
- bevestig met «OK»
- druk 2x op de «terug»-toets
- kies de naai-modus
- bevestig met «OK»
- naai de combinatie

Voorbeeld B

Steek en «spiegelbeeld»-functie combineren en voortdurend naaien.

- kies de «combinatiemodus», zie blz. 71
- kies de decoratieve steken
- bevestig met «OK»
- kies in de categorie 700 de steek nr. 730
- bevestig met «OK»
- kies steek nr. 730 opnieuw
- bevestig met «OK»
- druk 2x op de «terug»-toets
- kies de naai-modus
- bevestig met «OK»
- kies de tweede steek met behulp van de «navigatie»-toets «onder»
- druk op de «spiegelbeeld»-toets
- druk op de «motiefbegin»-toets
- naai de combinatie



Combinaties met decoratieve steken en borduurgaren

- de steken zien er mooier gevuld uit
- rijg de onderdraad in de vinger van de spoelhuls voor een optimaal resultaat

Steekcombinaties op een dubbele laag stof

De ondergrond trekt niet samen.

Steekcombinaties op een enkele laag stof

- werk altijd met zelfklevend verstevigingsmateriaal, borduurvlies of zijdepapier aan de achterkant
- verwijder het borduurvlies of het zijdepapier na het naaien

Voorbeeld C

Letters/cijfers programmeren.

- kies het veld «combinatiemodus»
- kies het gewenste alfabet en voer de tekst in
- druk 2x op de «terug»-toets
- kies de naaimodus
- druk op de «afhecht»-toets
- ▶ de naaicomputer hecht de steken bij het begin van de ingevoerde combinatie af
- naai de combinatie
- druk tijdens het naaien op de «afhecht»-toets
- ▶ de naaicomputer hecht de steken aan het einde van de combinatie af en stopt
- knip de spandraden na het naaien af

Combinatie corrigeren

**Gehele combinatie wissen**

- druk op de «home»-toets
- kies met behulp van de «navigatie»-toetsen het veld «combinatiemodus»-
- bevestig met «OK»
- ▶ het combinatiemodus-beeldscherm verschijnt
- kies het veld «wissen»
- bevestig met «OK»
- ▶ de gehele combinatie is gewist

**Afzonderlijke steken/letters wissen**

- druk op de «navigatie»-toets «boven» tot de cursor in het edit-veld staat
- zet de cursor met de «navigatie»-toetsen «rechts/links» rechts van de steek/letter die gewist moet worden
- druk op de «clr»-toets
- de steek/letter **links** van de cursor is gewist

**Steek/letter invoegen**

- druk op de «navigatie»-toets «boven» tot de cursor in het edit-veld staat
- zet de cursor met de «navigatie»-toetsen «rechts/links» op de gewenste plaats

Steek/letter aan het begin van een combinatie invoegen.

- zet de cursor met de «navigatie»-toets «links» voor de eerste steek/letter
- druk op de «navigatie»-toets «onder»
- kies de gewenste steek/letter in de overeenkomstige categorie
- bevestig met «OK»
- ▶ de steek/letter wordt in het edit-veld **rechts** van de cursor ingevoegd

Combinatiemodus/geheugen verlaten

- druk op de «home»-toets
- ▶ het hoofdbeeldscherm verschijnt
- ▶ de combinatie is opgeslagen

Onderhoud

ATTENTIE!

Trek voor het reinigen of olieën altijd de netstekker uit het stopcontact.

Gebruik voor het schoonmaken nooit alcohol, benzine, verdunmiddel of bijtende vloeistoffen!



Beeldscherm en naaicomputer reinigen

Met een zachte, iets vochtige doek.

Transporteurbereik

Verwijder draadresten onder de steekplaat en rond de grijper regelmatig.

- zet de hoofdschakelaar op «0»
- trek de netstekker van de naaicomputer uit het stopcontact
- verwijder de naaivoet en de naald
- open het klapdeksel
- druk de steekplaat rechtsachter naar beneden tot deze kantelt
- verwijder de steekplaat
- reinig met het kwastje
- bevestig de steekplaat weer



Grijper reinigen

- zet de hoofdschakelaar op «0»
- trek de netstekker van de naaicomputer uit het stopcontact
- verwijder de spoelhuls
- druk de ontgrendelingshevel naar links
- klap de afsluitbeugel met de zwarte grijperbaanring naar beneden
- verwijder de grijper



- reinig de grijperbaan, gebruik geen spitse voorwerpen
- zet de grijper in, draai indien noodzakelijk aan het handwiel tot de grijperdrijver links staat
- sluit de grijperbaanring en afsluitbeugel, de ontgrendelingshevel moet vastzitten
- draai ter controle aan het handwiel
- zet de spoelhuls in



Oliën

- zet de hoofdschakelaar op «0»
- trek de netstekker van de naaicomputer uit het stopcontact
- breng 1-2 druppels BERNINA-olie in de grijperbaan aan
- zet de hoofdschakelaar op «I»
- laat de naaicomputer even zonder garen (niet ingeregen) lopen
- ▶ zo wordt vermeden, dat het naaiwerk wordt vervuild

Storingen opheffen

Met behulp van de onderstaande informatie kunt u eventuele storingen van de naaimachine zelf oplossen.

Controleer of:

- de boven- en onderdraad goed ingeregen zijn
- de naald goed is ingezet
- de naalddikte juist is, zie naald-/garentabel blz. 24
- de naaldpunt en de schacht onbeschadigd zijn
- de naaimachine schoon is (draadresten verwijderd)
- de grijperbaan gereinigd is
- tussen de draadspanningsschijven en onder de veer van de spoelhuls geen draadresten vastzitten

Storing	Oorzaak	Oplossing
Onregelmatige steken	<ul style="list-style-type: none"> – bovendraad te strak/te los – naald bot of krom – naald van slechte kwaliteit – garen van slechte kwaliteit – naald past niet bij het garen – verkeerd ingeregen 	<ul style="list-style-type: none"> ■ bovendraadspanning verminderen/verhogen ■ nieuwe kwaliteitsnaald van BERNINA gebruiken ■ nieuwe kwaliteitsnaald van BERNINA gebruiken ■ kwaliteitsgaren gebruiken (Isacord, Mettler, Gütermann, enz.) ■ naald aan de garedikte aanpassen ■ boven- en onderdraad controleren
Steken overslaan	<ul style="list-style-type: none"> – verkeerd naaldsysteem – naald krom of bot – naald van slechte kwaliteit – naald verkeerd ingezet – verkeerde naaldpunt 	<ul style="list-style-type: none"> ■ naaldsysteem 130/705H gebruiken ■ nieuwe kwaliteitsnaald van BERNINA gebruiken ■ nieuwe kwaliteitsnaald van BERNINA gebruiken ■ naald bij het inzetten helemaal naar boven duwen ■ naaldpunt aan de textielstructuur van het naaiwerk aanpassen
Steekfouten	<ul style="list-style-type: none"> – draadresten tussen de draadspanningsschijven – verkeerd ingeregen – draadresten onder de spoelhulsveer 	<ul style="list-style-type: none"> ■ dun, dubbelgevouwen lapje (stofvouw gebruiken) tussen de draadspanningsschijven trekken en door het heen en weer bewegen de linker- en rechterkant van de draadspanning schoonmaken ■ boven- en onderdraad controleren ■ draadresten onder de veer zorgvuldig verwijderen
Garen bij draadhevel vastgeklemd	<ul style="list-style-type: none"> – bovendraad breekt 	<p>Als bij draadbreek van de bovendraad de draad bij de draadhevel is vastgeklemd, dient u als volgt te werk te gaan:</p> <ul style="list-style-type: none"> ■ zet de hoofdschakelaar op «0» ■ verwijder schroef A op de bovenkap met behulp van de Torx schroevendraaier ■ draai de bovenkap iets naar links, schuif hem naar boven en neem hem weg ■ verwijder draadresten ■ bevestig de bovenkap en draai de schroef vast
Bovendraad breekt	<ul style="list-style-type: none"> – bovendraadspanning te strak – niet juist ingeregen – oud garen of garen van slechte kwaliteit – steekgat of grijperpunt beschadigd 	<ul style="list-style-type: none"> ■ bovendraadspanning verminderen ■ bovendraad controleren ■ kwaliteitsgaren gebruiken (Isacord, Mettler, Gütermann, enz.) ■ naaimachine naar uw BERNINA dealer brengen

Storing	Oorzaak	Oplossing
Onderdraad breekt	<ul style="list-style-type: none"> – onderdraadspanning te strak – steekgat van de steekplaat beschadigd – naald bot of krom 	<ul style="list-style-type: none"> ■ bovendraadspanning verhogen ■ naaicomputer naar uw BERNINA dealer brengen ■ nieuwe naald gebruiken
Naald breekt	<ul style="list-style-type: none"> – naald niet goed bevestigd – er werd aan het naaiwerk getrokken – bij dik materiaal werd het naaiwerk geschoven – slecht garen met knoopjes 	<ul style="list-style-type: none"> ■ naaldhouderschroef goed vastdraaien ■ tijdens het naaien niet aan het naaiwerk trekken ■ de juiste naaivoet bij dik materiaal gebruiken (bijv. jeansvoet nr. 8), bij dikke naden nivelleerplaatjes gebruiken ■ kwaliteitsgaren gebruiken (Isacord, Mettler, Gütermann, enz.)
Naaicomputer	<ul style="list-style-type: none"> – loopt niet of langzaam 	<ul style="list-style-type: none"> ■ stekker goed in het stopcontact steken ■ hoofdschakelaar op «0» zetten ■ de naaicomputer stond in een koude ruimte, naaicomputer voor gebruik in een ruimte op kamertemperatuur zetten ■ de naaicomputer naar uw BERNINA dealer brengen
Melding Assert in File	<ul style="list-style-type: none"> – interne berekeningsfout 	<ul style="list-style-type: none"> ■ zet de naaicomputer uit en opnieuw aan

Steekoverzicht

BERNINA 530

Nuttige steken

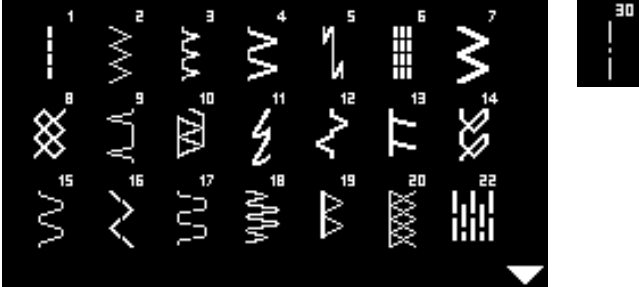

Knoopsgaten

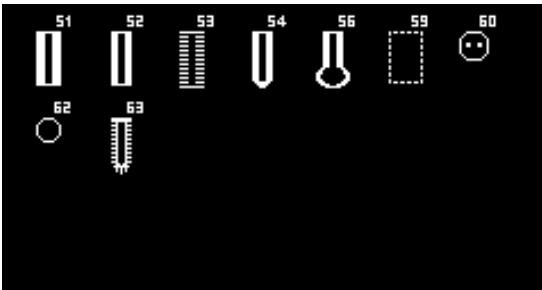

Decoratieve steken

Natuursteken

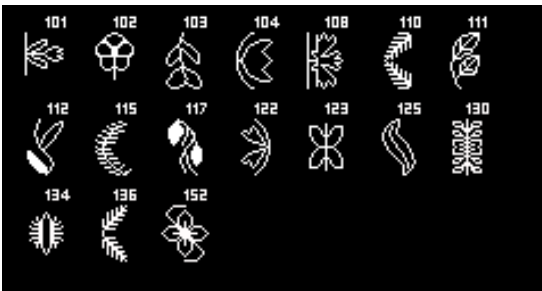

Kruissteken



Satijnsteken

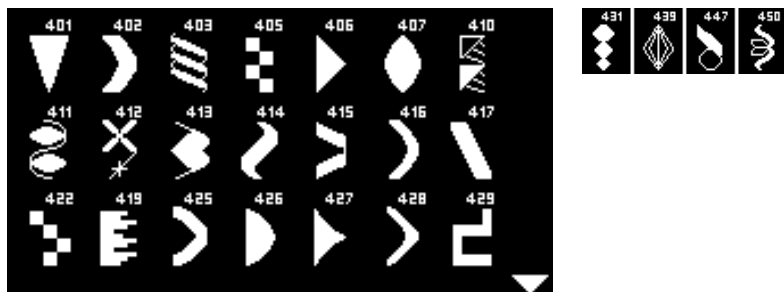

Geometrische steken



Ajoursteken

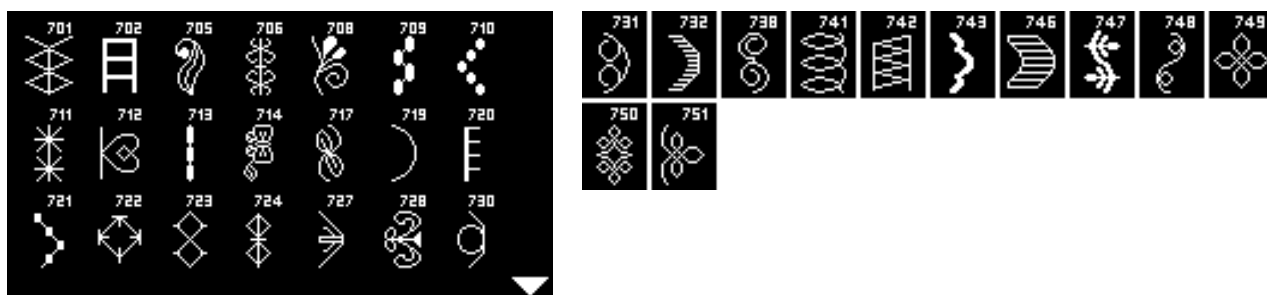

Kindermotieven

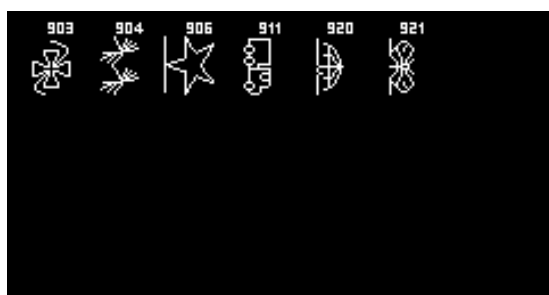

Quiltsteken

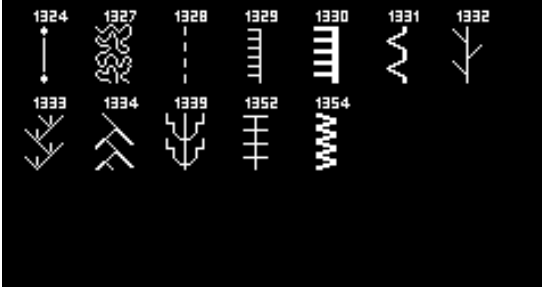

Alfabetten
Blokschrift



Contourschrift

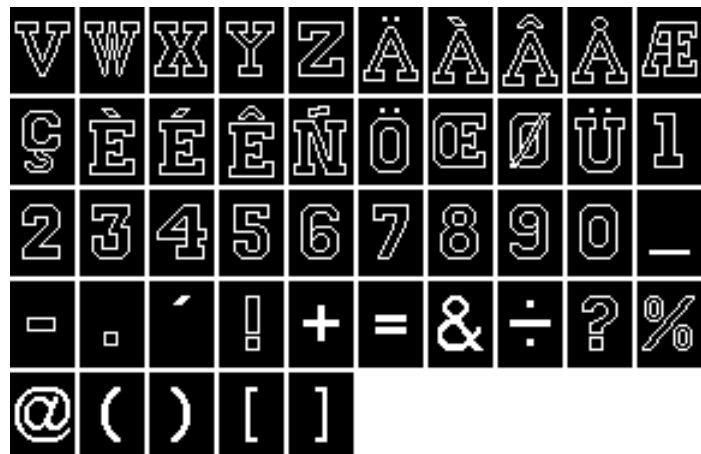

Cyrillisch

А Б В Г Д Е Ё
 Ж З И Й К Л М
 Н О П Р С Т У

Ф Х Ц Ч Ш Щ Ъ Ы Ь Э
 Ю Я

Hiragana

あ い う え お か き
 く け こ さ し す せ
 そ た ち つ て と な

に	ぬ	ね	の	は	ひ	ふ	へ	ほ	ま
み	む	め	も	や	ゆ	よ	ら	り	る
れ	ろ	わ	を	ん	あ	い	う	え	お
や	ゆ	よ	つ	が	ぎ	ぐ	げ	ご	さ
じ	ず	ぜ	そ	た	ち	つ	て	ど	ば
び	ぶ	べ	ぼ	ぱ	ぴ	ぷ	ぺ	ぽ	

BERNINA 550 QE

Nuttige steken

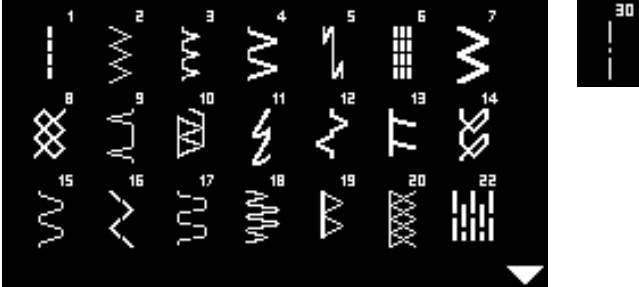

Knoopsgaten

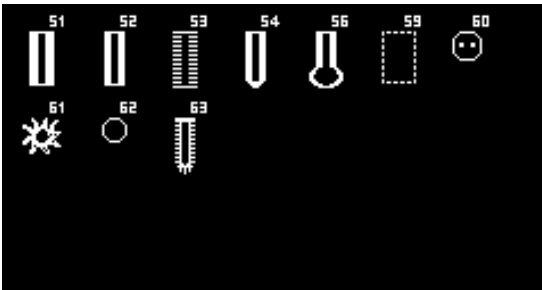

Decoratieve steken

Natuursteken

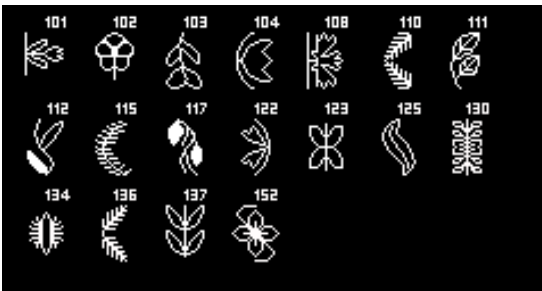

Kruissteken

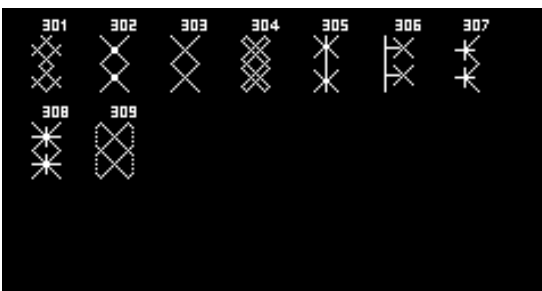

Satijnsteken

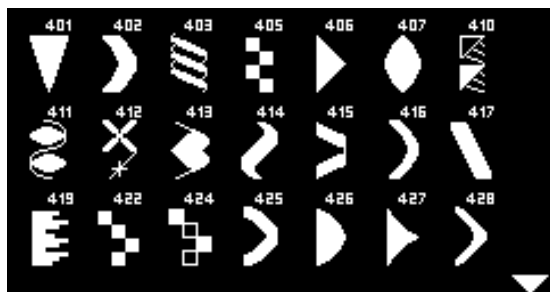

Geometrische steken



Ajoursteken

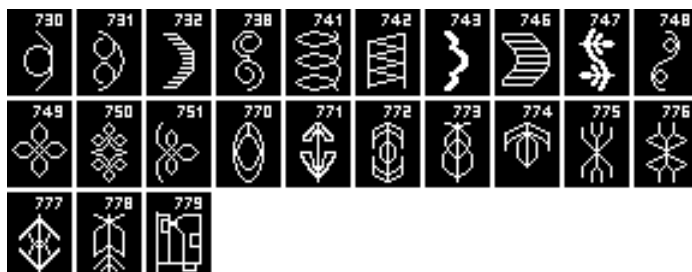
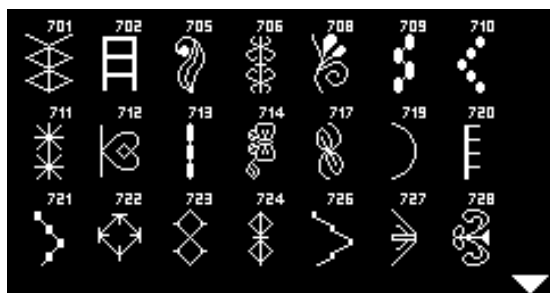

Kindermotieven

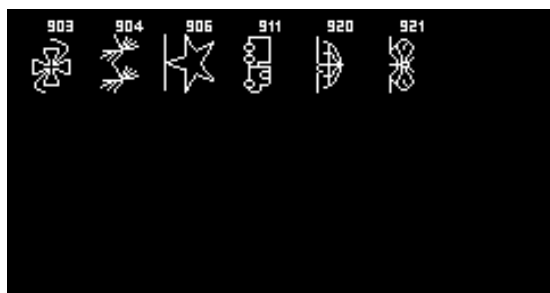

Quiltsteken

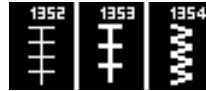
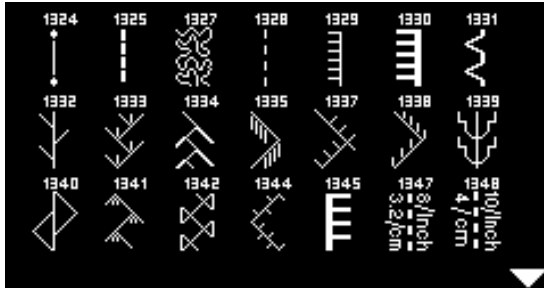

Alfabetten
Bloksschrift



Contourschrift

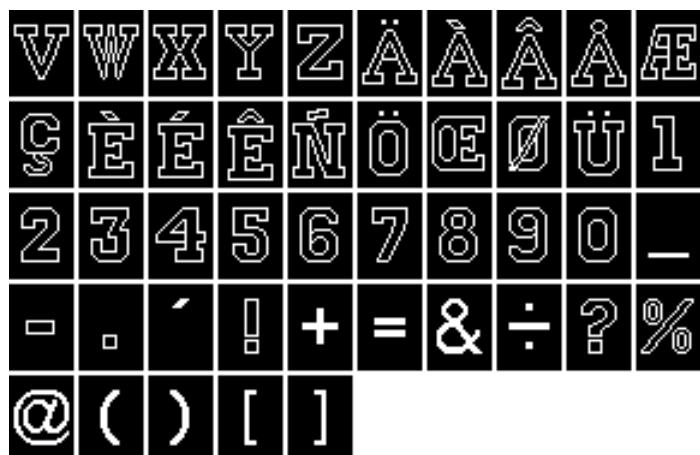

Cyrillisch

А Б В Г Д Е Ё
 Ж З И Й К Л М
 Н О П Р С Т У

Ф Х Ц Ч Ш Щ Ъ Ы Ь Э
 Ю Я

Hiragana

あ い う え お か き
 く け こ さ し す せ
 そ た ち つ て と な

に	ぬ	ね	の	は	ひ	ふ	へ	ほ	ま
み	む	め	も	や	ゆ	よ	ら	り	る
れ	ろ	わ	を	ん	あ	い	う	え	お
ゃ	ゅ	ょ	つ	が	ぎ	ぐ	げ	ご	さ
じ	ず	ぜ	そ	た	ち	つ	て	ど	ば
び	び	べ	ぼ	ぱ	ぴ	び	べ	ぽ	

Index

Aanpassen

- naaddikte 50
- stoflagen 50

Aanschuiftafel

- bevestigen/verwijderen 12

Aansluiting

- kniehevel 11, 13
- netkabel 11
- pedaal 11, 12
- speciale accessoires 11

Accessoirebox

- opbergvoorbeeld 9

Accessoires

- naaivoeten 8
- naaivoetschacht/-zolen 8
- standaard 7

Achterste draadgeleiding

11, 16

Achteruitnaaien

- tijdelijk 28
- voortdurend 28

Afdekking

- draadhevel 11

Afgerond knoopsgat

51, 57

Afhechtfunctie-toets

29

Afhechtprogramma

48

Ajourknoopsgat

58

Akoestisch signaal

32, 33, 68

Alfabetten

70, 80-81, 84-85

Automatisch ajourknoopsgat

- programmeren 58

Automatisch knoopsgat

56-58

Automatisch oogknoopsgat en afgerond knoopsgat

- programmeren 57

Automatisch standaard- en stretchknoopsgat

- programmeren 56

B

Balans

- knoopsgat 55
- nuttige en decoratieve steken 36

Basisinstelling

- draadspanning 20
- naai-instellingen 33
- naaivoetdruk 21

Beeldscherm

- alfabetten 70
- BSR 67
- combinatiemodus 71
- decoratieve steken 62
- hoofdbeeldscherm/hoofdmenu 31
- knoopsgaten 51
- nuttige steken 31
- overzicht 30
- reinigen 75

Bevestigen

- aanschuiftafel 12
- kniehevel 13
- naaivoet 19
- naaivoetzool 18
- randgeleider 12
- steekplaat 19

Blijvend geheugen

- knoopsgat 58

Blindzoom

47

Boognaad

37

Bovendraad

- draadspanning 20
- inrijgen 16

BSR

66-69

- akoestisch signaal 68
- beeldscherm 67
- functies 68
- met rechte steek nr. 1 66
- met zigzagsteek nr. 2 66
- modi 66
- naaivoet bevestigen 67
- naaivoetzool verwijderen/bevestigen 67
- quilten 69
- starten 69
- uitschakelen 69
- voorbereiding 67

Buitenranden doorstikken

46

C

clr-toets

11, 29

Combinatie

- afzonderlijke steek wissen 74
- corrigeren 74
- gehele combinatie wissen 74
- naaien 72
- steek invoegen 74
- voorbeelden 73

Combinatiemodus

71-74

- inhoud 71
- nuttige en decoratieve steken/
alfabetten programmeren 71-72
- toepassing van de «navigatie»-toetsen 71

Contrast en helderheid 32

Corrigeren

■ nuttige/decoratieve steken 36

D

Decoratieve steken

■ kiezen 62
 ■ overzicht 62, 78-80, 82-83
 ■ toepassing 62

Detailaanzicht

■ naaicomputer 10-11

Directkeuze-toetsen 26, 38

Doorpitsteek 63, 64

Doorstikken

■ randen 46
 ■ smal/breed 46

Draadafsnijder

■ aan de bovenkap 18
 ■ aan de garenwinder 14
 ■ onderdraad 15

Draadgeleiding achter 11, 16

Draadgeleidingsschijf 7

Draadhevelafdekking 11

Draadspanning

■ basisinstelling 20
 ■ bovendraad 20
 ■ draadspanningsknop 20
 ■ knoopsgat 52
 ■ steek 20

Drielingnaald inrijgen 17

Drievoudige rechte steek 40

Drievoudige zigzagsteek 41

Dubbele overlock 45

F

FHS (Free-Hand-System/kniehevel) 13

Functies

■ directkeuzetoetsen 26, 38
 ■ naaldstand 27
 ■ steekbreedte 27
 ■ steekcategorie 27
 ■ steekkeuze 26, 38
 ■ steeklengte 27

Functietoetsen

■ achteruitnaaien 28
 ■ afhechtfunctie 29
 ■ balans 29
 ■ BSR 29

■ clr 29
 ■ home 28
 ■ motiefbegin 29
 ■ motiefeinde/motiefherhaling 28
 ■ naaldstop 29
 ■ navigatie 29
 ■ OK 29
 ■ snelheidsregelaar 28
 ■ spiegelbeeld links/rechts 29
 ■ start/stop 28
 ■ steekkeuze 26, 38
 ■ terug 28

G

Garen

■ belangrijke informatie over garen en naalden 23
 ■ verhouding naald-garen 24

Garenkloshouder

■ horizontaal 11, 14, 16, 17
 ■ verticaal 11, 13

Geheugen

■ alfabetten 71
 ■ alfabetten programmeren 71
 ■ corrigeren 74
 ■ invoegen 74
 ■ nuttige en decoratieve steken programmeren 71
 ■ openen 71
 ■ persoonlijk geheugen 39
 ■ programmeren 71-72
 ■ steken 71
 ■ toepassing 71
 ■ verlaten 74
 ■ voorbeelden 73
 ■ weergave 72
 ■ wissen 74

Gereedmaken

■ naaicomputer 12-25

H

Handmatige knoopsgaten 59

Handvat 11

Handwiel 11

Helderheid en contrast 32

Hoeken naaien 50

Hoofdmenu 31

Hoofdschakelaar 11

Horizontale garenkloshouder 11, 14, 16, 17

I

Inhoud 5

Inrijgen

■ bovendraad 16
 ■ naald 18

- onderdraad 15
- tweeling-/drielingnaald 17

Inrijger 18

Instellen

- balans 36
- draadspanning 20
- naaivoetdruk 21

Inzetten

- grijperspoel 15
- naald 16
- spoelhuls 15

K

Kabel

- aansluiten 12
- op-/afrollen 12

Katoenen garen 23

Kiezen

- steken 26, 38

Kniehevel

- bevestigen 13
- naaivoet omhoog-/omlaagzetten 13
- opening 13

Knoop aanzetten 60

Knoop-aanzetprogramma 51, 60

Knoopsgat 51-59

- 4-fase 59
- 5-fase 59
- afgerond knoopsgat 51
- ajourknoopsgat 51
- automatisch 56-58
- balans 55
- belangrijke informatie 51
- draadspanning 52
- dupliceren 56, 57
- handmatig knoopsgat 59
- in het blijvend geheugen 58
- knoopsgatsledevoet nr. 3A 8, 56
- kordonbreedte veranderen 52
- markeren 52
- nivelleerplaatjes 52
- oogknoopsgat 51
- opensnijden 54
- overzicht 51, 78, 82
- proeflapje 52
- programmeren 56-58
- standaardknoopsgat 51
- standaardknoopsgat smal 51
- steeklengte veranderen 52
- stiksteek-knoopsgat 51
- stretchknoopsgat 51
- transporthulp 52
- verstevigingsmateriaal 53
- vuldraad 54

Kordonnaad 30, 44

L

Lettertype 70

M

Materiaal, naald en garen 23

Materialen 35

Meanderquiltten 65

Milieubescherming 3

Motiefbegin 29

Motiefeinde/motiefherhaling 28

N

Naaicomputer

- functietoetsen 26-29
- oliën 75
- overzicht 10, 11
- reinigen 75
- storingen opheffen 76

Naaien

- accessoires 7
- achteruit 11, 28
- alfabetten 70
- blindzoom 47
- combinaties 72
- functietoetsen 26-29
- hoeken 50
- knoop aanzetten 60
- knoopsgat 56-59
- naaitechnieken 35
- ogen 61
- ritssluiting 42

Naaigids

- aanbevelingen 35
- naaitechnieken 35
- overzicht 35
- stofsoorten 35

Naaiselheid 12, 28

Naaivoet

- overzicht 8
- bevestigen/verwijderen 19
- BSR 8
- naaivoetdruk 21
- omhoog-/omlaagzetten 13
- standaardaccessoires 8
- verwisselen 19
- weergave 30
- zolen 8

Naaivoetdruk

- verhogen/verlagen 21

Naaivoetdrukknop 21

Naaivoethevel 11

Naaivoetsysteem	8
Naaivoetzool	
■ verwisselen	18
Naald	
■ belangrijke informatie over garen en naald	23
■ houder	11
■ inrijgen	17, 18
■ inzetten/verwijderen	16
■ omhoog-/omlaagzetten	29
■ overzicht	25
■ richtlijnen	24
■ stand	27
■ stop	29
■ tweeling-/drielingnaald	25
■ verhouding naald-garen	24
■ verwisselen	16
Naald, garen en materiaal	23
Naaldinrijger	18
Naaldstand veranderen	27
Naaldsysteem	24
Navigatie-toetsen	29
Netkabel	
■ aansluiting	11
Nivelleerplaatjes	7, 50, 52
Nuttige steken	37-50
■ afhechtprogramma	37, 48
■ blindzoom	37, 47
■ boognaad	37
■ brei-overlock	37
■ drievoudige rechte steek	37, 40
■ drievoudige zigzagsteek	37, 41
■ dubbele overlock	37, 45
■ eenvoudig stopprogramma	37, 44
■ gestikte zigzag	37, 44
■ kiezen	26, 31
■ kordonnaad	30, 44
■ lycrasteek	37
■ open naad	40
■ overzicht	37, 78, 82
■ platte verbindingsnaad	49
■ randen doorstikken	46
■ rechte steek	37, 40
■ rijgsteek	37, 48
■ rimpelsteek	37
■ ritssluiting	42
■ steekkeuze	26, 27, 38
■ stoppen handmatig/automatisch	43, 44
■ stretch-overlock	37
■ stretchsteek	37
■ super-stretchsteek	37
■ tricotsteek	37, 47
■ universele steek	37
■ vari-overlock	37
■ verstevigde overlock	37
■ wafelsteek	37
■ zigzagsteek	37, 44

O

OK-toets	29
Oliën	33, 34, 75
Onderdraad	
■ afsnijden	11, 14, 15
■ inrijgen	15
■ opspoelen	14
■ opspoelen tijdens het naaien	14
■ spoel inzetten	15
■ spoelhuls verwisselen	15
Onderdraadafsnijder	15
Oog	
■ met kleine zigzag	51, 61
■ met rechte steek	51, 61
Oogknoopsgat	51, 57
Opening voor bevestiging stopring	11
Overlock	
■ dubbele overlocknaad	45
■ steken	37
Overzicht	
■ alfabetten	70, 80-81, 84-85
■ beeldscherm	30
■ decoratieve steken	62, 78-79, 82-83
■ functietoetsen	26-29
■ knoopsgaten	51, 78, 82
■ naaicomputer	10, 11
■ naaigids	35
■ naald	25
■ nuttige steken	37, 78, 82
■ quiltsteken	63, 80, 84
■ setup-programma	32
■ steken	78-85

P

PC-aansluiting	11
Pedaal	
■ aansluiten	12
■ kabel af-/oprollen	12
■ naaisnelheid regelen	12
■ stopcontact	11, 12
Persoonlijk geheugen	
■ blijvend	39
■ tijdelijk	39
Plaatje van schuimstof	7
Platte verbindingsnaad	49
Polyestergaren	23
Q	
Quilten	
■ meanderquiltten	65

■ met BSR	66-69	Spoelhuls	
■ quilten uit de vrije hand	65	■ inzetten	15
■ quiltsteek/doorpitsteek	64	■ spoelhulsvinger	15
Quilten uit de vrije hand	65	■ verwijderen	15
		■ verwisselen	15
Quiltsteken		Spoelvoorspanning	11, 14
■ overzicht	63, 80, 84	Standaardaccessoires	7, 8
R		Standaardknoopsgat	56
Randen		Start-/stopstoets	28
■ doorstikken	46	Steek veranderen	
Randgeleider		■ breedte	27
■ als geleiding	46	■ lengte	27
Rayongaren	23	■ nuttige/decoratieve steken	39
Rechte steek	37, 40	Steekbreedte veranderen	27
Reinigen		Steekcategorie kiezen	27
■ beeldscherm en naaicomputer	75	Steekkeuze	
■ grijper	75	■ directkeuze-toetsen	26, 38
■ oliën	75	■ menukeuze	27, 38
■ transportebereik	75	■ steeknummer	26, 38
Reinigingssymbool	30	Steeklengte veranderen	27
Richtlijnen		Steekplaat	
■ materiaal/garen/naalddikte	24	■ bevestigen	19
Rijgsteek	48	■ markeringen	19
Ritssluiting		■ reinigen	75
■ inzetten	42	■ verwijderen	19
S		Steken	
Service-symbool	30	■ kiezen	26, 38
Setup-programma	32-33	■ overzicht	78-85
■ akoestisch signaal voor BSR	33	■ persoonlijk geheugen	39
■ basisinstelling	33	Stoflagen aanpassen	50
■ beeldschermoverzicht	32	Stoftransport	
■ helderheid en contrast	32	■ transporteur	22
■ naaicomputer oliën	33	Stoppen	
■ softwareversie	33	■ automatisch	44
Snelheid		■ handmatig	43
■ pedaal	12	Storingbevestiging	11
■ regelen	28	Storingen opheffen	76-77
Softwareversie	33	Stretchknoopsgat	56
Speciale accessoires		Stretch-overlock	37
■ aansluiting	11	Submenu	31
Spiegelbeeld	29	Systeeminstellingen	
Spiegelen	29	■ balans	36
Spoel inzetten	15	■ naaigids	35
Spoelhuisdeksel	11	■ setup-programma	32-33
		■ tutorial	34

T			
Terug-toets		28	
Toepassingsvoorbeelden			
■ nuttige steken		40-49	
Tornmesje		7, 54	
Transporteur			
■ naaipositie		22	
■ omlaagzetten		22	
■ stand		22	
■ stoftransport		22	
■ symbool		30	
Tricotsteek		37	
Tutorial		34	
Tweelingnaald inrijgen		17	
V			
Vari-overlock		37	
Veiligheidsvoorschriften		2	
Verbindingsnaad		49	
Verhogen			
■ naaivoetdruk		21	
Verhouding naald-garen		24	
Verklaring tekens		6	
Verklaring uitdrukkingen		6	
Verstellen			
■ draadspanning		20	
■ naaivoetdruk		21	
■ naaldstand		27	
Verstevigde overlock		37	
Verstevigingsmateriaal		53	
Verticale garenkloshouder		11, 13	
Verwijderen			
■ aanschuiftafel		12	
■ naaivoet/-zool		18, 19	
■ naald		16	
■ spoelhuls		15	
■ steekplaat		19	
Verwisselen			
■ naaivoet		19	
■ naaivoetzool		18	
■ naald		16	
■ spoelhuls		15	
■ steekplaat		19	
Vooraanzicht			
■ naaicomputer			10
Vuldraad			
■ knoopsgatsledevoet nr. 3A			54
■ knoopsgatvoet nr. 3			54
■ knoopsgatzool nr. 3			54
■ vastzetten			54
W			
Wijzigen			
■ balans			36
■ naaldstand			27
■ steekbreedte			27
■ steeklengte			27
Z			
Zigzagsteek			44
Zolen			8
Zoom			
■ randen			46
■ blind			47
■ tricotsteek			47
■ zichtbaar			47

Tekst

Herbert Stolz/Susanne Ribi

Illustraties

www.sculpt.ch

Foto's

Patrice Heilmann, Winterthur

Zetsel, layout, DTP

Susanne Ribi

Copyright

2011 BERNINA International AG, CH-Steckborn

In partnership with

