



BERNINA 750 QE



made to create **BERNINA**

Kære BERNINA Kunde



Hjertlig tillykke! Du har besluttet dig for BERNINA og har hermed et produkt, som du vil have glæde af i mange år. I over 100 år har min familie koncentreret sig om at yde fuld tilfredshed til vore kunder. Det er mit personlige ønske at fortsætte traditionen med at tilbyde schweizer-præcision ned til mindste detalje, fremtidsorienteret sy-teknologi og en omfattende kundeservice.

BERNINA 7-serien, består af tre yderst moderne modeller. Ved udviklingen af disse, blev der ikke kun lagt vægt på de højste krav til teknikken og brugervenligheden, men også designet af produktet var vigtigt. Når det kommer til alt, sælger vi vores produkter til kreative mennesker som dig, der ikke kun lægger vægt på bedste kvalitet, men også form og design.

Glæd dig til at sy, quilte og brodere med din nye BERNINA 750 QE. Informationer om vores store udvalg af tilbehør finder du på www.bernina.com. På vores hjemmeside finder du iøvrigt mange inspirerende sy-projekter, som du gratis kan downloade.

Yderligere information om vores service får du hos vores højtuddannede BERNINA forhandlere.

Jeg ønsker dig god fornøjelse og mange kreative timer med din nye BERNINA.

H.P. Ueltschi
Indehaver
BERNINA International AG
CH-8266 Steckborn
www.bernina.com

SIKKERHEDSFORSKRIFTER

VIGTIGE INFORMATIONER

Ved brug af et elektrisk apparat skal der tages følgende grundlæggende sikkerhedsforanstaltninger:

Læs venligst disse sikkerhedsforskrifter grundigt igennem, før sy-/brodericomputeren tages i brug.

Træk principiel altid stikket ud af stikkontakten, når sy-/brodericomputeren ikke er i brug.

FARE!

Beskyttelse mod elektriske stød:

1. Lad aldrig sy-/brodericomputeren stå uden opsyn, mens den er tilsluttet lysnettet.
2. Efter endt brug og inden rengøring skal stikket altid tages ud af stikkontakten.
3. LED lys. Kig ikke direkte i lyskilden med forstørrelsesglas eller andre former for linser. Klasse 1M LED produkt.

ADVARSEL!

Beskyttelse mod forbrændinger, ildebrand, elektriske stød eller personskader:

1. Anvend kun sy-/brodericomputeren til de i brugsanvisningen foreskrevne formål. Anvend kun tilbehør anbefalet af BERNINA.
2. Brug ikke sy-/brodericomputeren som legetøj. Vær ekstra forsigtig, når sy-/brodericomputeren bruges af børn eller i nærheden af børn. Hvis sy-/brodericomputeren skal benyttes af børn, personer med fysiske og psykiske handicap eller hvis man ikke ved hvordan sy-/brodericomputeren skal bruges, skal brugerne have grundig instruktion i sy-/brodericomputerens rette brug af en ansvarlig person, før den anvendes. Børn skal være under opsyn for at være sikker på de ikke leger med sy-/brodericomputeren.

3. Anvend ikke sy-/brodericomputeren, hvis:
 - ledning eller stik er beskadiget
 - den ikke syr ordentligt
 - den har været tabt på gulvet, eller den er blevet beskadiget
 - den har været i berøring med vand
 Indlever symaskinen og broderimodul til den nærmeste autoriserede BERNINA forhandler til kontrol, reparation, elektrisk eller mekanisk justering.
4. Undgå ved brug at tildække sy-/brodericomputerens ventilationshuller. Sørg for at holde dem fri for trævler, støv og stofrester.
5. Hold fingrene væk fra alle bevægelige dele. Vær især forsigtig i nærheden af nålen.
6. Kom aldrig nogen form for genstand i sycomputerens åbninger.
7. Anvend ikke sy-/brodericomputeren udendørs.
8. Brug ikke sy-/brodericomputeren, hvor der anvendes drivgasprodukter (spray) eller ilt.
9. Undlad at trække eller skubbe stoffet under syning. Det kan medføre, at nålen knækker.
10. Anvend aldrig bøjede nåle.
11. Benyt altid en original BERNINA stingplade. Brug af en forkert stingplade kan medføre at nålen knækker.
12. Sluk altid sy-/brodericomputeren ved at sætte hovedafbryderen på «0» inden stikket trækkes ud af stikkontakten. Når stikket trækkes ud af stikkontakten, skal der altid trækkes i stikket og ikke i ledningen.
13. Sæt hovedafbryderen på «0» ved arbejdsopgaver ved nålens område: F.eks. trådning, udskiftning af nål, trykfod osv.
14. Sluk altid for sy-/brodericomputeren når dæksler fjernes, smøring eller anden servicejustering nævnt i denne brugsanvisning.
15. Sy-/brodericomputeren er dobbeltisoleret. Brug kun originale reservedele. Overhold forskrifterne for vedligeholdelse af dobbeltisolerede produkter.

VEDLIGEHOVELSE AF DOBBELTISOLEREDE PRODUKTER

Et dobbeltisoleret produkt er forsynet med to isoleringsenheder i stedet for jordforbindelse. Et dobbeltisoleret produkt er ikke udstyret med jordstik, og et sådant skal heller ikke anvendes. Vedligeholdelse af et dobbeltisoleret produkt kræver stor omhu og indgående kendskab til systemet og bør derfor kun udføres af kvalificeret personale. Anvend kun originale reservedele til service og reparation. Et dobbelt isoleret produkt er mærket på følgende måde: «Dobbeltisolering» eller «Dobbeltisoleret».

Dette symbol  kan kendetegne sådan et produkt.

ANSVARFRASKRIVELSE

Vi tager ikke ansvar for eventuelle skader, som skyldes misbrug af denne sy-/brodericomputer. Denne sy-/brodericomputer er kun beregnet til husholdningsbrug.

Denne sy-/brodericomputer svarer til den europæiske retningslinie 2004/108/EC om brug af elektrovarer.

GEM DISSE FORSKRIFTER SAMMEN MED SYCOMPUTEREN!



Den nyeste version af din brugsanvisning finder du på www.bernina.com

Miljøbeskyttelse



BERNINA International AG tænker på miljøet. Vi stræber efter hele tiden at formindske miljøpåvirkningen fra vores produkter ved hele tiden at forbedre produktets design og produktionsteknologi.

Når maskinen skal skrottes, tænk på miljøet og aflever produktet på en genbrugsstation. Smid ikke produktet i en husholdningsskraldespand. Hvis du er i tvivl kontakt din lokale BERNINA forhandler.



Hvis sycomputeren opbevares i et koldt rum, skal man ca. 1 time før brugen stille den ind i et varmt rum.

Indhold Syning

Sikkerhedsforskrifter	2	Transportør og stoftransport	28
Milijøbeskyttelse	3	Transportøren er syklar/sænket	28
Betegnelser	8	Funktioner	30
Forklaring af betegnelser	8	Oversigt «Funktions»-taster	30
Tilbehør	9	• «Start/Stop»-tast	30
Standardtilbehør	9	• «Trykfodsposition»-tast	30
Trykfødder	10	• «Automatisk trådklip»-tast	30
Opstilling af tilbehørsboksen	11	• «Tilbagesynings»-tast	30
Spole	11	• «Nålestop»-tast	30
Oversigt over sycomputeren	12	• Tast til programmering af «Enkeltmønster-/Hæftning»	30
Forsiden	12	• Hastighedskontrol	30
Detaljer	12	• Stingbredde-/længdeknap (multifunktionsknapper)	31
Vigtige syinformationer	14	• «Nåleplacerings»-taster	31
Tråd	14	• Nålestop oppe og «Tilbagesynings»-tast	31
Nål, tråd og materiale	14	• Nålestop nede og «Tilbagesynings»-tast	31
Nål, tråd	15		
• Korrekt kombination	15		
• For tynd tråd eller for tyk nål	15		
• For tyk tråd eller for tynd nål	15		
Oversigt nåle	16		
Forberedelse	18	Skærm	32
Hovedafbryder/Netledning	18	Oversigt hovedskærm	32
Fodpedal	18	• System indstillinger	32
Forlængerbord	18	• Menu valg	32
Knæløfter	19	• Vælg	33
Lodret spoleholder	19	• Sømskærm	33
Spoling af undertråd	20	• Sømredigeringsområde	33
• Spoling under syning	20		
Spolen sættes i/Tråd undertråden	21	Skærm funktioner	34
• Fjern spolen fra spolekapslen	21	Oversigt syfunktioner	34
Skifte spolekapslen	21	Generelle funktioner	34
Trådning af overtråd	22	Oversigt knaphulsfunktioner	36
Udskiftning af nål	22	Oversigt skrifttype funktioner	38
Trådning af dobbeltnål	23	Oversigt af funktionerne i kombinationsskærmen	40
Trådning af trippelnål	23		
Tråd nålen	24	Setup-Program	44
Udskiftning af trykfod	24	Oversigt «Setup»-Skærm	44
Stingplade	25	Ændring af skærm indstillinger	45
• Stingplademarkeringer	25	• Lysstyrke	45
• Fjern stingpladen	25	• Sylys	45
• Montering af stingplade	25	• Lysstyrke syls	45
Trådsspænding	26	• Velkomsttekst	45
• Ændre overtrådsspænding.	26	• Slet velkomsttekst	45
• Gem overtrådsspændningen	26	• Korrektur	45
• Gendan indstillinger	26	Vælg skærmfarve	46
Ændre trykfodstryk	27	Syindstillinger	46
• Ved kraftige eller flere lag stof (f.eks. frihåndsquiltning)	27	• Regulere syhastigheden	46
• Gem trykfodstryk	27	• Ændre overtrådsspænding	46
• Tilbage til grundindstilling	27	• Hæftesting ved mønsterbegyndelse	46
		• Automatisk hæfteprogram ved enkeltmønster	47
		• Automatisk trådklip	47
		• Løft trykfoden	47
		• Automatisk trådklip og hæftesting	47
		• Trykfodsposition med nålestop nede	47
		• Trykfodens svæveposition	47
		• Gendan indstillinger	47
		Broderiindstillinger	48
		• Kalibrering af ramme	48
		Skærmkalibrering	49
		Ændringer af lydindstillinger	49

Meddelelser og lydindstillinger	50	Kastning	73
Ændre spolehastighed	50	Dobbelt overlock	74
Opdatering	50	Kantafslutning	75
Knoopsgatsledevoet nr. 3A afstellen//Rengøring/ Parkering	51	Blindsøm	76
Grundindstilling	52	Synlig oplægning	76
• Gendan indstillinger	52	Hæftesøm	77
• Slet brugerdata	52	Risting	77
Information	53	Flad forbindelsessøm	78
• Sprog	53	Udligning af stofhøjden	79
• Version	53	Syning af hjørner	79
• Forhandler detaljer	54		
• Servicedata	54	Knaphuller	80
Vejledning	55	Oversigt knaphuller	80
Oversigt vejledning	55	Vigtige informationer	81
Syvejledning	57	• Manuelle knaphuller markeres	81
Oversigt Syvejledning	57	• Automatisk knaphul markeres	81
Oversigt over syteknikker	57	• Øjeknaphuller markeres	81
Forlad syvejledningen	57	• Syprøve	81
Hjælpeprogram	58	• Ændring af stolpebredde	81
• Søm	58	• Indstil stinglængden	81
• Funktioner	58	Stabilisering og indlægsmateriale	82
Balance	59	Indlægstråd	83
Nytte- og pyntesømme	59	• Ideelt trådindlæg	83
• Rettelser	59	• Trådindlæg i knaphuls fod nr. 3A	83
• Gendan indstillinger	59	• Trådindlæg i knaphuls fod nr. 3C (ekstra tilbehør)	83
ECO beskrivelse	60	• Indlægstråd hæftes	83
• Aktiver eco	60	• Knaphullet sprættes op med en trensekniv	83
• Sluk eco	60	• Knaphullet sprættes op med et knaphulsjern (ekstra tilbehør)	83
Nyttesømme	62	Ændring af balancen	84
Oversigt nyttesømme	62	• Balance ved programmeret knaphuls længde	84
Vælg søm	64	• Balance ved programmeret øjeknaphul eller rundt knaphul	84
• Direkte	64	• Balance ved manuelt øjeknaphul eller rundt knaphul	84
• Med sømvalgs-tasterne	64	• Balance ved manuelt linnedknaphul	84
• Annuller	64	• Balance ved stingtællerknaphul	84
Personlig indstilling af søm	65	• Slet balance	84
Midlertidig personlig hukommelse	65	Programmering af knaphuller	85
Personligt program	66	Automatisk linnedknaphul og stræknaphul med længdeudmåling	85
Ændring af stingbredde og stinglængde	67	Direkte programmering af automatisk knaphul	86
Eksempler på brug af nyttesøm	68	Automatisk knapudmåling	86
Ligesøm	68	Automatisk øjeknaphul og rundt knaphul	87
Forstærket ligesøm	68	Decoratief knoopsgat met vliegtrens	88
Forstærket zigzag	69	Håndsyet knaphul	89
Lynlås	70	Stingtællerknaphul	89
Stoppeprogram manuelt	71	Knaphul i langtidshukommelsen	90
Automatisk stopning	72	Manuelt 7 eller 5 trins-Knaphul	92
Forstærket stoppeprogram, automatisk	73	Knapisyningsprogram	93
		Snøreprogram	94

Pyntesømme	95	Kombinere bogstaver og funktioner	111
Oversigt pyntesømme	95	• Vælg små bogstaver	111
Anvendelse	95	• Ændre størrelse	111
Eksempler på brug af pyntesømme	96	Personligt program	112
Korssting	96	Personligt program-skærm	112
Bieser	97	Forberede søm	112
Syning med kraftig undertråd	98	• Programmering af første søm	112
Quiltesømme	99	• Programmering af næste søm	113
Oversigt Quiltesømme	99	• Vælge sømme i dit personlige program	113
Eksempler på brug af quiltesøm	100	• Personlig skærm	113
Håndquiltesøm	100	Ændre/overskrive sømme	114
Frihåndsquiltning	101	Slette søm	115
BSR (BERNINA Sting Regulator)	102	Kombinationsskærm	116
Quiltning med BSR	102	Programmere sømkombinationer	116
• BSR-Funktion	102	• Programmer og gem	116
• BSR-Funktion med ligesøm nr. 1	102	Slet sømme	117
• BSR-Funktion med zigzag søm nr. 2	102	Åbn en gemt sømkombination	117
• To forskellige BSR-modi	102	Korriger sømkombinationer	118
• Forberedelse	103	• Tilføj sømmønster	118
• Fjern sål	103	• Ændre en sømkombination	118
• Sætte sål på	103	• Spejlvende hele kombinationen	119
Funktioner i BSR	104	• Opdel kombinationen/Underinddeler 1	119
• Nålestop nede (standard)	104	• Underinddeler 2/Afbryd kombinationen	119
• Nålestop oppe	104	Sømkombination	120
• Hæve eller sænke nålen	104	• Overskriv	120
• Hæfte med «Start/Stop»-tasten (kun modus 1)	104	• Slet	120
• Hæftetast (kun BSR 2)	104	Indhold Broderi	121
• Frihåndsquiltning (kun BSR 2)	104	Vedligeholdelse	164
• Frihåndsquiltning uden BSR	104	Forebyggelse og afhjælpning af fejl	166
• Bip-signal tænd/sluk	105	Sømme	171
• Vælg lydsignal til BSR i Setup program	105	Indhold	186
• Vælg lydsignal til BSR på skærmen	105		
• Sy med BSR funktionen	106		
• Deaktivere BSR syning med brug af «Start/Stop»-tasten	106		
• Afslut BSR funktion	106		
BERNINA overtransport	107		
• Trykfodssortiment	107		
• Starte BERNINA overtransport (BDF)	107		
• Stoppe BERNINA overtransport (BDF)	107		
Materialer	108		
Skrifttyper	109		
Oversigt skrifttyper	109		
• Skrifttyper	109		
• Perfekt stingbillede	109		
Kombinere bogstaver	110		
Korriger en kombination	110		

Betegnelser



FARE!

Meget vigtigt!
Fare for skader!

VIGTIGT!

Meget vigtigt!
Fare for produkt skader!



Tips!

Forklaring af betegnelser

Balance	Udligning af balancen
BERNINA USB stick	Mobilt lagerenhed
Foldekant	Foldet stofkant
BSR	BERNINA Sting Regulator. FrihåndsqUILT med fastlagt stinglængde indenfor bestemt hastighed
clr	Clear. Sletter indstillinger og data
Griber	Fanger overtråden og danner sammen med undertråden stingdannelsen
LMS	Programmeret knaphulslængde
Hukommelse	Langtidshukommelse
Stolpe	Tæt zigzag
Trense	Knaphullets vandrette stikning

Alle rettigheder forbeholdt

Af tekniske grunde kan der til en hver tid foretages ændringer af sycomputerens udstyr og tilbehør samt forbedringer af produktet uden at det bliver bekendt gjort. Der kan ligeledes være ændringer i tilbehøret tilpasset det gældende land.

Tilbehør

Standardtilbehør



- 1 Knæløfter
- 2 Fodpedal
- 3 Støvhætte
- 4 Tilbehørsboks
- 5 Netledning
- 6 Forlængerbord

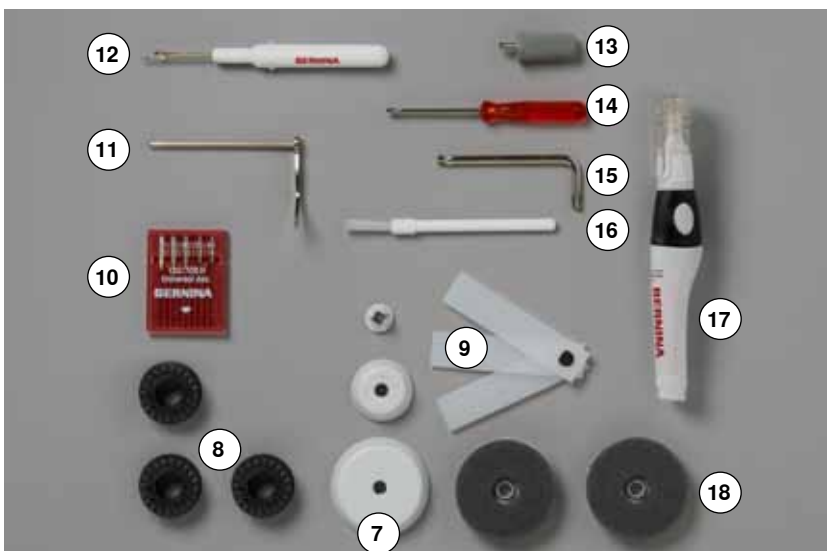

- 7 3 Trådstop
- 8 4 Spoler (deraf 1 i spolekapslen)
- 9 Udligningsplader
- 10 Nålesortiment
- 11 Kantlineal til højre
- 12 Trensekniv
- 13 Skruetrækker grå Torx
- 14 Skruetrækker rød
- 15 Vinkelskruetrækker Torx
- 16 Rensebørste
- 17 Olie
- 18 2 Skumunderlag

Trykfødder



- 1 Nr. 1C Transportørfod
- 2 Nr. 1D Transportørfod
- 3 Nr. 3A Automatisk knaphulsfod med slæde
- 4 Nr. 4D Lynlåsfod
- 5 Nr. 5 Blindstingsfod
- 6 Nr. 20C Åben broderfod
- 7 Nr. 37D Patchwork fod
- 8 Nr. 42 BSR-trykfod



Ekstra tilbehør findes under
www.bernina.com

Opstilling af tilbehørsboksen



- Bag på skabet trækkes begge fødder ud indtil de klikker på plads



Indretning

Boksen er indrettet med en stor **1** og en lille skuffe **2** samt holder til spoler **5** og trykføder **7**.

- Spolen fjernes let ved tryk på fjederen **6**
- Fulldautomatisk knaphulsfod nr. 3A kan opbevares i det venstre rum **4**
- Det medleveret nålesortiment opbevares i det specielle rum **3**

Indretnings eksempel

Spole



VIGTIGT!

Omgå spolerne med omhu. Hvis de sølvfarvede sensoroverflader er ridset eller snavset, er funktionen til overvågning af undertråden ikke garanteret.

VIGTIGT!

Opbevar spolerne i det passende rum i tilbehørsboksen, så at de sølvfarvede sensoroverflader ligger mod højre. Ellers kan det ske at spolen klemmer sig fast, da de to vægge i spolerummet har forskellige diameter.

Oversigt over sycomputeren

Forsiden



Detaljer

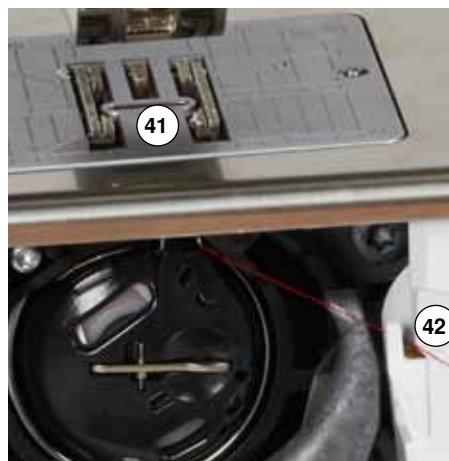
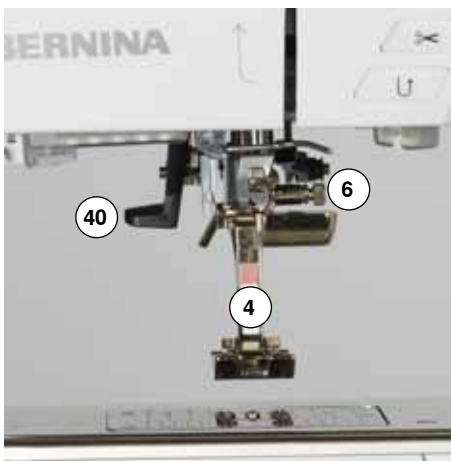



- 1 Klappdæksel
- 2 Stingplade
- 3 Fastgørelse af ekstra tilbehør
- 4 Trykfod
- 5 LED sylys
- 6 Nåleholder
- 7 «Tilbagesynings»-tast
- 8 «Automatisk trådclip»-taste
- 9 «Trykfods»-taste
- 10 «Start/Stop»-tast
- 11 Trådføring
- 12 Syhastighed
- 13 Trådgiverafdækning
- 14 «Nålestop nede/oppe»-tast
- 15 Tast til programmering af «Enkeltmønster-/Hæftning»
- 16 Trådgiver
- 17 Spoleforspænding
- 18 Skærm
- 19 «Indstillings»-taster
 - «Home»-tast
 - «Setup»-tast
 - «Vejlednings»-tast
 - «Syvejlednings»-tast
 - «Hjælpe»-tast
 - «eco»-tast
 - «clr»-tast
- 20 «Nåleplacerings»-taster
- 21 Stinglængde knap
- 22 Stingbredde knap
- 23 Spoleapparat
- 24 Trådskeer
- 25 Bøsning til knæløfter
- 26 Bagerste trådfører
- 27 Bærehåndtag
- 28 Vandret spoleholder
- 29 Lodret spoleholder
- 30 Øje til trådføring
- 31 Håndhjul
- 32 Hovedafbryder tænd «I»/sluk «0»
- 33 Stik til netledning
- 34 Magnetholder til pegepennen (Ekstra tilbehør)
- 35 USB forbindelse
- 36 PC-tilslutning til broderi software
- 37 Stik til fodpedal
- 38 Transportørsænkning
- 39 Ventilationshuller
- 40 Nåletråder
- 41 Transportør
- 42 Trådkniv til undertråd
- 43 Fastgørelsesskrue til dækselt
- 44 Trådskeer på lampehuset
- 45 Fastgørelse af forlængerbord
- 46 Hul til fastgørelse af stoppering
- 47 Fastgørelse af ekstra tilbehør
- 48 BSR stik
- 49 BERNINA overtransport



Vigtige syinformationer

Tråd

Vælg tråd efter opgave. For at opnå det bedste resultat spiller kvaliteten af nål, tråd og materiale en stor rolle. Det anbefales at bruge tråd fra kendte fabrikker.

Bomuldstråd

- Bomuldstråd har naturfibreneres fordele og er derfor især egnet til syning i bomuldsstoffer
- Hvis bomuldstråden er merciseret har den et let blankt skær og beholder sine egenskaber ved vask

Polyestertråd

- Polyestertråd har stor slidstyrke og er særdeles farveægte
- Polyestertråd er mere elastisk og anbefales, når der kræves en stærk og strækbar søm

Rayontråd

- Rayontråd er en blød viskosefiber og fremhæves med en flot glans
- Rayontråden egner sig frem for alt til pyntesøm, da det giver en flot effekt

Nål, tråd og materiale

VIGTIGT!

Kontrol af nålens stand.

Retningslinje: Nålen udskiftes ved start på et nyt syprojekt. En defekt nål kan ikke blot beskadige sytøjet, men også sycomputeren.

Vær omhyggelig ved valg af nål og tråd.

Den rigtige nålestørrelse afhænger ikke kun af den valgte tråd, men skal også passe til det anvendte materiale. Materialets tykkelse bestemmer trådens format, nålestørrelse og spidsens udformning.

Nål, tråd

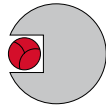

Korrekt kombination

Under syningen skal tråden løbe ubesværet ned i den lange rille på nålens forside.

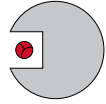

For tynd tråd eller for tyk nål

Tråden har for meget spillerum i rillen. Fejlsting og trådskeer kan ske.

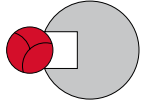

For tyk tråd eller for tynd nål

Tråden gnider mod kanten af rillen og kan sætte sig fast. Dette kan knække tråden.



Retningslinier

Materiale og Tråd

Nålestørrelse

Lette materialer:

Tynd tråd (stoppetråd, broderitråd)

70-75

Mellemkraftige materialer:

Normal tråd

80-90

Kraftige materialer:

Sytråd (til quilt og stikninger)

100, 110, 120

130/705 H-S/70

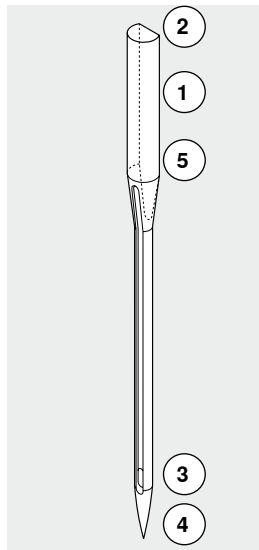

1 130 Skafte længde

2 705 Fladt skaft

3 H Nåleudskæring

4 S Nålespids (her f.eks. mellemfin kuglespids)

5 70 Nålestørrelse (skaftets diameter)

Oversigt nåle

Universal

130/705 H/60-100

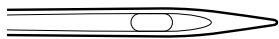

Normal spids, lettere afrundet

Til næsten alle natur- og syntetiske materialer (vævede og strikkede)

Metafil

130/705 H-MET/75-80 eller H-SUK/90-100

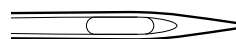

Stort øje

Syning med metaltråd

Jersey/stræk

130/705 H-S, H-SES, H-SUK/70-90



Kuglespids

Jersey, trikot, strik, stræk-stoffer

Cordonnet (Topstitching)

130/705 H-N/80-100

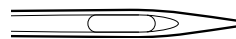

Lille kuglespids, aflangt øje

Stikninger med tyk tråd

Læder

130/705 H-LL, H-LR/90-100



Skærespids

Alle typer af læder, syntetisk læder, plastik og ruskind

Wingnål (hulsøm)

130/705 HO/100-120



Bred nål (vinger)

Hulsøm

Jeans

130/705 H-J/80-110

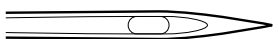

Meget tynd spids

Kraftige materialer som denim, kanvas, arbejdstøj

Dobbelt wingnål

130/705 H-ZWI-HO/100



Specialeffekter med hulsømsbroderi

Microtex

130/705 H-M/60-90

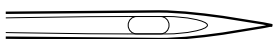

Ekstra tynd spids

Mikrofiber og silke

Dobbeltnål

130/705 H-ZWI/70-100

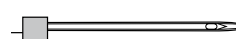

Nåleafstand:
1.0/1.6/2.0/2.5/3.0/4.0/6.0/8.0

Synlig oplægning i strækmaterialer, biesser pyntesyning

Quiltning

130/705 H-Q/75-90



Tynd spids

Ligesøm og stikninger

Trippelnål

130/705 H-DRI/80

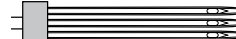

Nåleafstand: 3.0

Synlig oplægning i strækmaterialer, biesser pyntesyning

Broderi

130/705 H-SUK/70-90

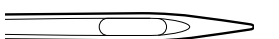

Stort øje, let kuglespids

Broderi på alle natur- og syntetiske materialer

Forberedelse

Hovedafbryder/Netledning

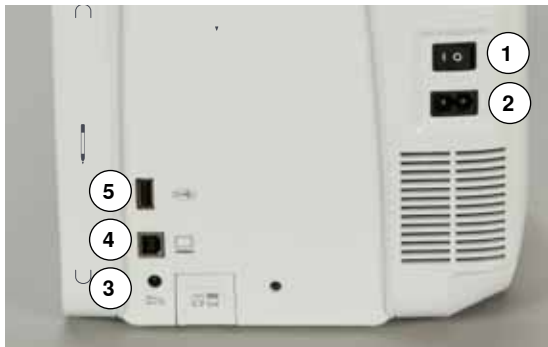

1 Hovedafbryder
Sycomputeren tændes og slukkes med hovedafbryderen.

1 Sycomputeren er tændt
0 Sycomputeren er slukket

2 Stik til netledning
3 Stik til fodpedal
4 PC tilslutning
5 USB forbindelse

Fodpedal



Tilslut fodpedalen

- Rul ledningen ud
- Indsæt kablet i det rigtige stik **1**
- Sæt den oprullede ledning fast i ønsket længde ved **4** eller **5**

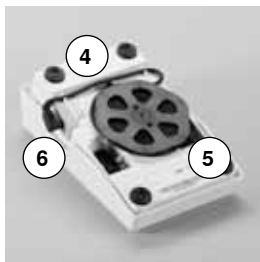
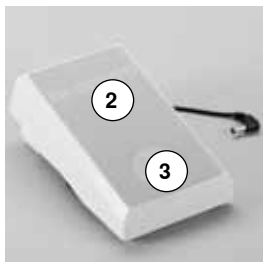

Regulering af syhastigheden

Syhastigheden reguleres med et større eller mindre tryk på fodpedalen **2**.

Hæve eller sænke nålen

- Tryk med hælen **3** på fodpedalen
- ▶ Nålen bliver stillet op eller ned

Fjern fodpedalen

- Rul ledningen op på undersiden
- Sæt ledningen fast ved **6**

Forlængerbord

Forlængerbordet gør arbejdsfladen større.

Montering af forlængerbord

- Drej håndhjulet (se side **13**)
- ▶ Nålen hæves
- Tryk på «Trykfods»-tasten
- ▶ Trykfoden hæves
- Skub forlængerbordet fra venstre mod højre, over friarmen indtil det går i hak



Fjern bordet

- Hæv nål og trykfod
- Tryk knappen **1** ned
- Fjern bordet mod venstre

Knæløfter

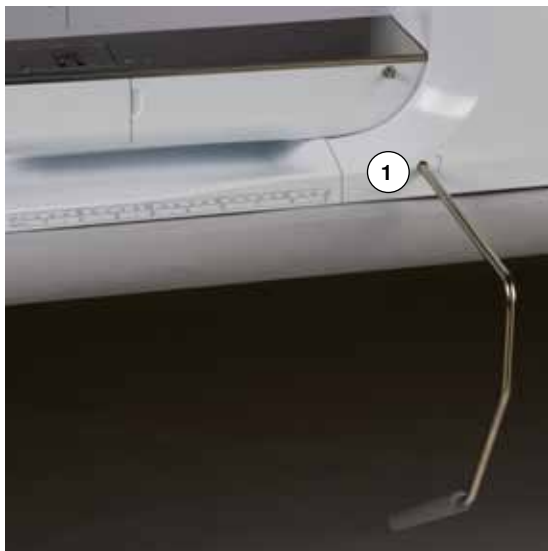

Knæløfteren bruges til at løfte og sænke trykfoden.

Montering af knæløfteren

- Indsæt knæløfteren i åbningen 1

Hæv eller sænk trykfoden

- Tryk knæløfteren til højre med knæet
- Det skal være muligt at betjene knæløfteren i normal afslappet siddestilling
- ▶ Trykfoden løftes samtidig med at transportøren sænkes. Trådspændingen udløses
- ▶ Efter det første sting er transportøren igen i normalstilling



Er der behov for det, kan din BERNINA-forhandler tilpasse knæløfterens position.

Lodret spoleholder



Den lodrette spoleholder befinder sig på siden bagved håndhjulet.

Uundværlig ved syning med flere tråde, f.eks. syarbejder med dobbeltnål osv. og gør det muligt at opspole undertråd, mens der sys.

- Drej spoleholderen 1 opad, til den sidder fast



- Brug et skumunderlag 2 når der spoles, for at øge stabiliteten

Spoling af undertråd



- Sæt hovedafbryderen på «I»
- Sæt den tomme spole 1 på spoleapparatet

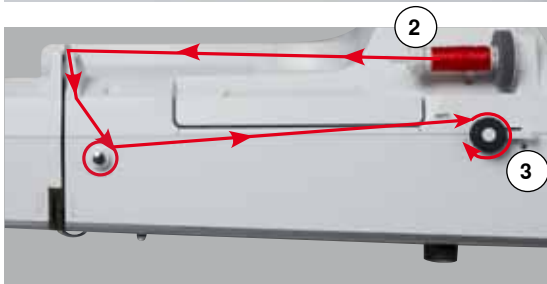

- Sæt skumunderlaget på spoleholderen
- Anbring trådrollen på spoleholderen
- Sæt en passende trådstop på 2
- Før tråden igennem den bageste trådføring og rundt om forspændingen i pilenes retning
- Vikkel tråden to til tre gange rundt om den tomme spole
- Skær den overskydende tråd af med trådkniven 3



Passende Trådstop

Spolens diameter = Trådstoppens diameter. Der må ikke være noget mellemrum mellem spole og trådstop.

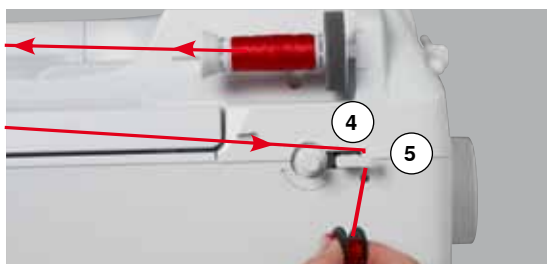

- Tryk tilkoplingstasten 4 mod spolen
- ▶ Spoleapparatet starter automatisk
- ▶ Spoleskærmen åbnes
- Flyt den runde knap på skærmen med fingeren til venstre/højre eller
- Drej på stingbrede knappen (se side 12)
- ▶ Spole hastigheden ændres
- ▶ Spolingen stopper automatisk, når spolen er fuld
- ▶ Skærmen lukkes
- Fjern spolen og før tråden hen over trådkniven 5

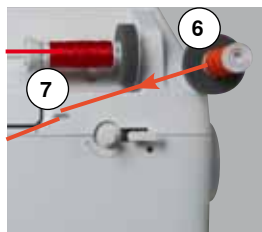

Spoling under syning

- Et skumunderlag placeres på den lodrette spoleholder 6
- Placer trådrollen på den lodrette spoleholder
- Tråden føres gennem øjet 7

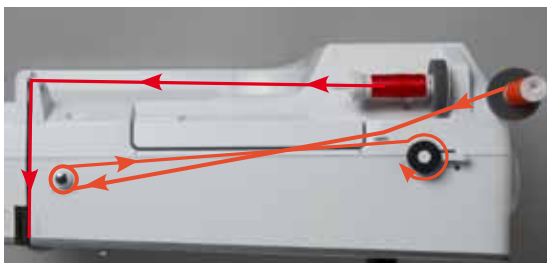

- Derefter rundt om spoleforspændingen

Gør som beskrevet ovenover.



Ved spoling fra den lodrette spoleholder anbefales det at reducere spolehastigheden.

Spolen sættes i/Tråd undertråden

Fjern spolen fra spolekapseln

- Tryk på klinken ved spolekapseln (se billedet ved «Fjern spolekapseln» på denne side)



- Fjern spolekapseln ifølge beskrivelsen nedenfor
- Læg spolen i kapslen så tråden spoles af imod urets retning **1**
- Før tråden fra venstre ind i slidsen



- Før tråden til højre ind under fjederen **2**
- Før tråden igennem trådføreren og træk den opad
- ▶ Tråden er trådet i trådføreren
- Når der trækkes i tråden
- ▶ Skal spolen dreje imod urets retning

Skifte spolekapslen

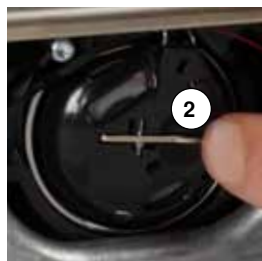

Fjern spolekapslen

- Hæv nålen
- Sæt hovedafbryderen på «0»
- Åben klappedækslet **1**
- Tryk på klinken **2**
- Fjern spolekapslen



Sæt spolekapslen i

- Hold spolekapslen så trådføreren **3** er opad
- Læg trådføreren i fordybningen **4** på griberbanedækslet
- Sæt spolekapslen i, tryk på midten til den går i hak

Trådkniv til undertråd

- Træk tråden hen over trådkniven **5**
- Luk klappedækslet



Trådning af overtråd

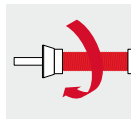

- Hæv nål og trykfod
- Sæt hovedafbryderen på «0»
- Sæt skumunderlaget på spoleholderen
- Anbring trådrollen på spoleholderen, tråden skal dreje med uret
- Sæt en passende trådstop på

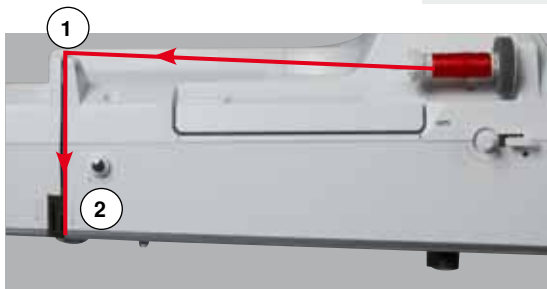

- Hold tråden fast og før tråden i pilens retning igennem den bagerste føring 1
- Træk den fremad ind i slidsen på overtrådsspændingen 2

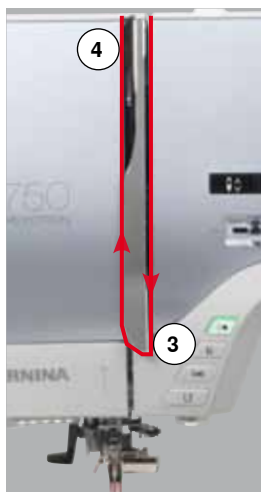

- Træk tråden nedad på højre side af trådgiverafdækningen rundt om punkt 3
- Træk tråden opad på venstre side af trådgiverafdækningen om punkt 4 (trådgiveren)
- Før tråden ned gennem trådføringerne 5 og 6
- Tråd nålen (se side 24)

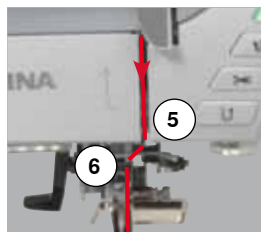

Passende Trådstop

Spolens diameter = Trådstopens diameter. Der må ikke være noget mellemrum mellem spole og trådstop.

Udskiftning af nål

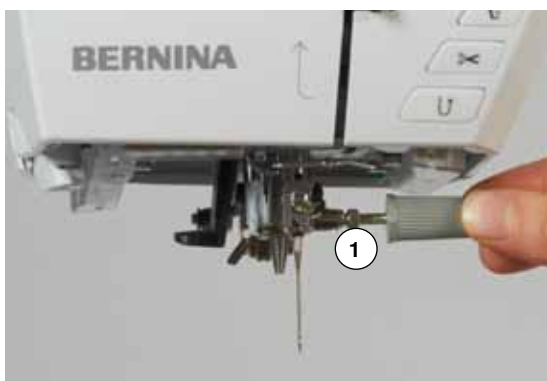

Nålen fjernes

- Hæv nålen
- Fjern eller sænk trykfoden (se side 24, 30)
- Sæt hovedafbryderen på «0»
- Nåleholderskruen 1 løsnes med den grå skruetrækker
- Træk nålen ned

Nålen sættes i

- Den flade side af kolben skal vende bagud
- Skub nålen op, indtil den støder på
- Nåleholderskruen 1 strammes med den grå skruetrækker

Trådning af dobbeltnål

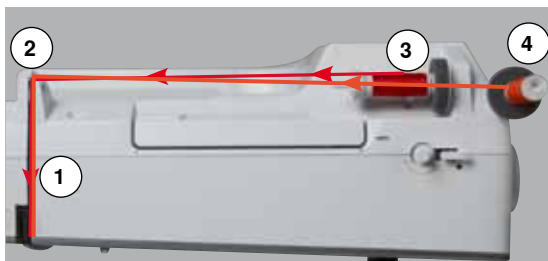

Den første tråd

- Hæv nål og trykfod og fjern evt. trykfoden
- Sæt hovedafbryderen på «0»
- Dobbeltstående sættes i
- Sæt skumunderlaget på spoleholderen
- Trådrollen **3** sættes på den vandrette spoleholder
- Sæt en passende trådstop på
- Hold tråden fast og før tråden igennem den bagerste føring **2**
- Tråden føres ind i slidsen på den **højre** side af trådspændingsskiven **1**
- Følg den normale trådningsvej
- Tråd tråden manuelt i den **højre** nål

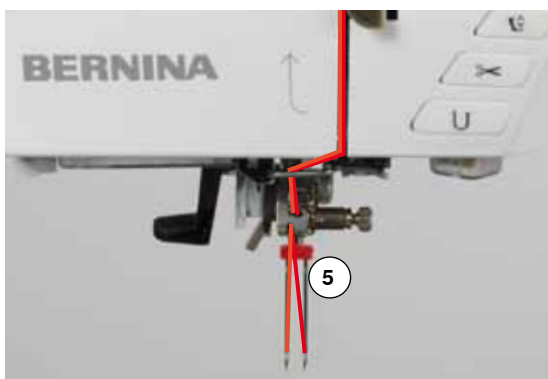

Den anden tråd

- Et skumunderlag placeres på den lodrette spoleholder
- Den anden trådrolle **4** placeres på den lodrette spoleholder
- Hold tråden fast og før tråden igennem den bagerste føring **2**
- Tråden føres ind i slidsen på den **venstre** side af trådspændingsskiven **1**
- Følg den normale trådningsvej
- Tråd tråden manuelt i den **venstre** nål

Trådene **5** må ikke sno sig.



Monter altid et skumunderlag når den lodrette spoleholder benyttes. Det forhindrer at tråden hæfter sig fast ved spoleholderen.

Trådning af trippelnål

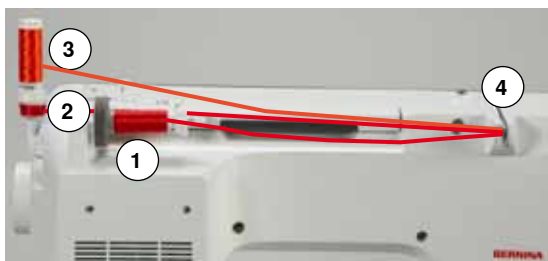

Der skal bruges to trådspoler og en fuld undertrådsspole.

- Sæt trippelnålen i
- Sæt en trådrolle **1** på den vandrette spoleholder
- Undertrådsspole **2** og den anden trådrolle **3**, afskilles med en trådstop og sættes på den lodrette spoleholder (begge spoler skal dreje i samme retning)
- Tråd som normalt
- Ved at føre **to** tråde **til venstre** forbi trådspændingsskiven **4** og **en** tråd **til højre** forbi trådspændingsskiven
- Følg den normale trådningsvej
- Tråd alle nålene manuelt



Med en trådfører til metal- og silketråd (ekstra tilbehør) forbedres trådafviklingen på de to trådroller, der ligger over hinanden.

Tråd nålen

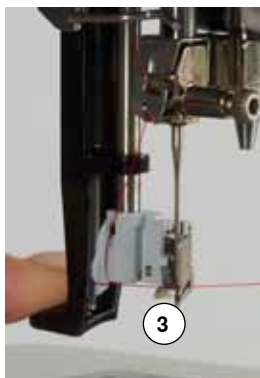
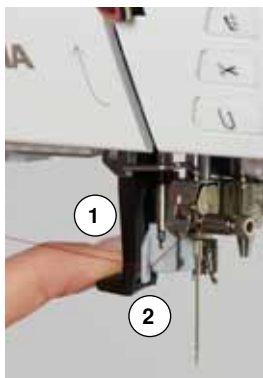

Sæt nålen i øverste position ved at trykke en gang med hælen på fodpedalen (1 sting).

- Hæv nålen
 - Sænk trykfoden
 - Sæt hovedafbryderen på «0»
 - Hold tråden bagom til venstre
 - Tryk grebet ned og hold det 1 ned og hold det nede
 - Før tråden om krogen 2 til højre hertil nålen
 - Træk tråden forfra ind i føringen 3 indtil krogen griber den
 - Løs grebet 1 og tråden
 - ▶ Nålen er trådet
 - Tråden trækkes bagud
 - Derefter trækkes den under trykfoden over trådkniven på lampehuset 4 og skærres af
- Tråden løser sig automatisk ved systart.

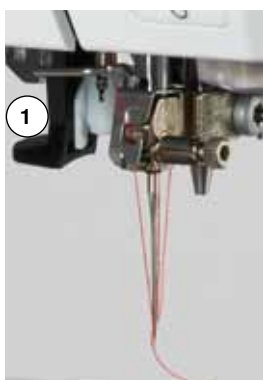

Udskiftning af trykfod



Trykfoden fjernes

- Hæv nål og trykfod
- Sæt hovedafbryderen på «0»
- Spændebøjlen 1 løftes
- Tag trykfoden af



Montering af trykfod

- Sæt trykfoden på nedefra over tappen
- Tryk spændebøjlen 1 ned

Stingplade

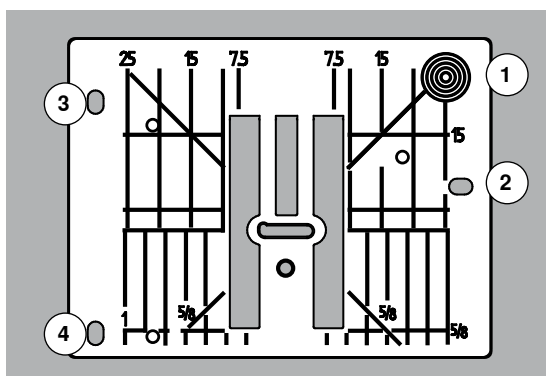

Stingplademarkeringer

- Stingpladen er forsynet med vandrette, lodrette og diagonale streger til inddeling i **mm** og **inch**
- Markeringerne er en hjælp til at styre stoffet ved syning af sømme og stikninger
- De vandrette markeringer er nyttige ved syning af hjørner, knaphuller osv.
- De diagonale markeringer er nyttige ved sammensyning af quilt
- Nålens nedstikningspunkt er position «0» (nålens midterplacering)
- De lodrette markeringer viser afstanden fra nålen og hen til markeringen
- Målene er markeret til højre og venstre for nålens midterplacering



Fjern stingpladen

- Tryk på «Transportør»-tasten 5
- ▶ Transportøren sænkes
- Sæt hovedafbryderen på «0»
- Fjern trykfod og nål
- Tryk stingpladen ned i bagerste højre hjørne 1 til den kipper
- Fjern stingpladen

Montering af stingplade

- Åbningerne 2, 3 og 4 placeres over de tilsvarende tapper
- Tryk den nedad, indtil den går i hak
- Tryk på «Transportør»-tasten
- ▶ Efter det første sting er transportøren igen i normalstilling

Trådspænding



Højere overtrådsspænding = Overtråden strammes, hvilket trækker undertråden længere om på retsiden.
Lavere overtrådsspænding = Overtråden løsnes, hvilket trækker overtråden længere om på vrangsiden.

Grundindstilling sker automatisk ved valg af en søm eller et program.

Overtrådsspændingen er fra fabrikken optimalt indstillet og sycomputeren er testet. Dertil bruges Metrosene/Seralon 100/2 (Firma Mettler, Schweiz) til både over- og undertråd.

Hvis anden sy- eller broderitråd anvendes, skal spændingen evt. justeres for at passe til materialet og den valgte søm.



Ændre overtrådsspænding.

- Tryk på «i»-ikonet
- Tryk på «Overtrådsspændings»-ikonet

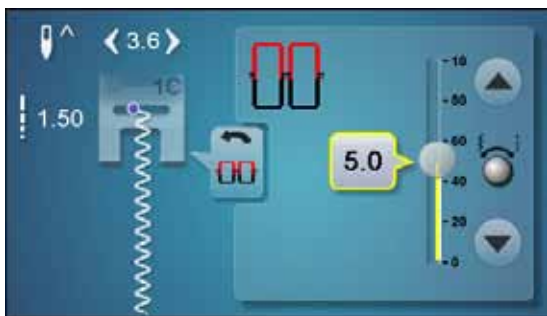

- ▶ Det perfekte stingbillede vises i midten af skærmen (trådsammenknytning i materialet)
- ▶ Den hvide linie på skalaen og tallet i feltet viser grundindstillingen
- Tryk på pileikonerne op/ned eller
- Drej stingbredde- eller stinglængdeknappen til venstre eller højre eller
- Flyt den runde knap på skærmen med fingeren
- ▶ Trådspændingen løsnes eller strammes
- ▶ Den ændrede spænding vises på spændingsskalaen (gul) og i feltet med gule ramme
- ▶ Grundindstillingen forbliver synlig (hvid)
- ▶ Spændingsændringer har kun indflydelse på den valgte søm



Gem overtrådsspændningen

- Tryk på «Tilbage»-ikonet
- ▶ Indstillingerne gemmes og skærmen lukkes

Gendan indstillinger

- Tryk på feltet med den gule ramme
- ▶ For at vende tilbage til grundindstillingen
- Sluk sycomputeren
- ▶ Alle ændringer slettes

Ændre trykfodstryk



- Tryk på «i»-ikonet
- Tryk på «Trykfodstryk»-ikonet

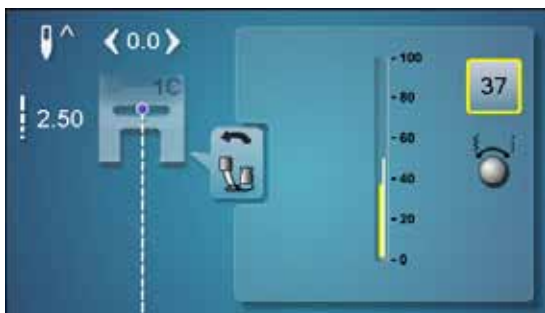

- ▶ Trykfodstryk skala vises
- Drej stingbredde- eller stinglængdeknappen til venstre eller højre
- ▶ For at lette eller forøge trykfodstrykket
- ▶ Det ændrede trykfodstryk vises på skalaen (gul) og i feltet med gule ramme
- ▶ Grundindstillingen forbliver synlig (hvid)

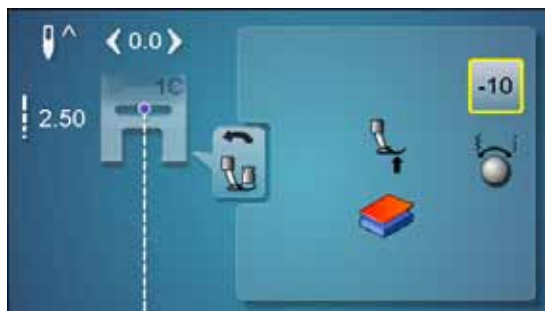

Ved kraftige eller flere lag stof (f.eks. frihåndsqviltning)

- Drejes stingbredde- eller stinglængdeknappen til venstre
 - ▶ For at lette trykfodstrykket (minus værdi)
- Trykfodstrykket løsnes lidt, hvilket gør det lettere at flytte materialet.



Gem trykfodstryk

- Tryk på «Tilbage»-ikonet
- ▶ Indstillingerne gemmes og skærmen lukkes

Tilbage til grundindstilling

- Tryk på feltet med den gule ramme
- ▶ For at vende tilbage til grundindstillingen



Grundindstil trykfodstrykket igen efter endt opgave.

Transportør og stoftransport

Ved hvert sting bevæger transportøren sig et trin fremad. Længden af dette trin afhænger af den valgte stinglængde.

Hvis stinglængden er meget kort bliver trinnet kort. Materialet glider kun langsomt under trykfoden, selv ved fuld syhastighed. Knaphuller og satinsømme sys f.eks. med en meget kort stinglængde.

Lad syarbejdet glide regelmæssigt!

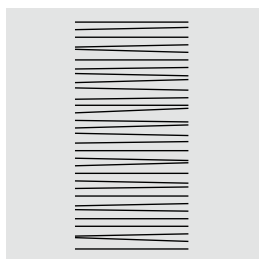
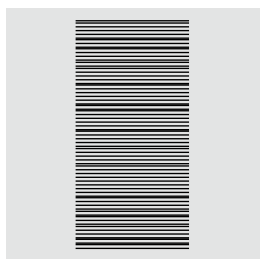
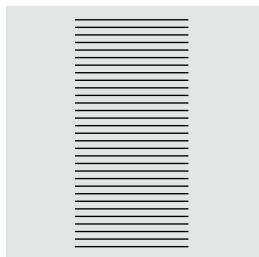

VIGTIGT!

Trækker, støder eller holder man på stoffet kan det føre til skader på nål og stingplade.

Trækkes eller holdes stoffet tilbage, bliver stingene ujævne.

Transportøren er syklar/sænket



«Transportør»-tasten **1** er i niveau med bundpladen.
▶ Transportøren er syklar

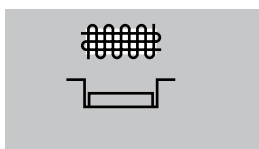

«Transportør»-tasten **1** er trykket ind.
▶ Transportøren er sænket
Til frihåndssyning (stopning, broderi osv).

Funktioner

Oversigt «Funktions»-taster



«Start/Stop»-tast

- Starter og stopper sycomputeren **med** eller **uden** brug af fodpedal
- Starter og stopper BSR-funktionen hvis BSR-foden er monteret og tilsluttet



«Trykfodpositions»-tast

- Tryk på tasten
- ▶ Trykfoden sænkes eller løftes lidt, så materialet let kan placeres
- ▶ Når der startes med at sy, sænkes trykfoden mod materialet
- Tryk igen på ikonet
- ▶ Trykfoden hæves

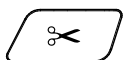

«Automatisk trådclip»-tast

- Over- og undertråd klippes automatisk
- 2-6 hæftesting kan programmeres i setup-programmet - disse sys før tråden klippes

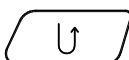

«Tilbagesynings»-tast

- Hæfter sømmen i starten og slutningen. Syr baglæns, så lang tid knappen holdes inde
- Bruges til at programmere knaphulslængde
- Bruges til at programmere stoppelængde
- Bruges til at markere slutningen af syningen af hæftesøm nr. 5
- Bruges til hæftning ved quiltehæftesøm nr. 1324



«Nålestop»-tast

- Tryk på tasten
- ▶ Nålen stopper oppe eller nede, hvis man trykker på fodpedalen med hælen



Tast til programmering af «Enkeltmønster-/Hæftning»

- Tryk på tasten før eller under syning
- ▶ Enkelt mønster hæftes ved slutningen med de antal sting, der er indprogrammeret
- Tryk på tasten før eller imens der sys en sømkombination
- ▶ Den aktive søm hæftes ved slutningen med de antal sting, der er indprogrammeret
- Antallet og typen af sting, der hæftes programmeres i setup-programmet

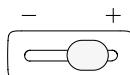

Hastighedskontrol

- Med skyderen kan sy-/broderihastigheden reguleres trinløst



**Stingbredde/-længdeknop
(multifunktionsknapper)**

- Tilpasser stingbredde eller stinglængde
- Til at ændre trådspænding
- Til at ændre knaphulsstørrelse eller afstanden mellem knaphullets stolper
- Til at ændre balancen
- Diverse ændringer i setup-programmet
- Diverse ændringer ved broderi



«Nåleplacerings»-taster

- Tryk på den venstre tast
- ▶ Nålen flyttes til venstre
- Tryk på højre tast
- ▶ Nålen flyttes til højre
- Hold tasten inde
- ▶ Hurtig flytning af nålen
- Der er i alt 11 nåleplaceringer (5 til venstre, 5 til højre, 1 i midten = 0)



Nålestop oppe og «Tilbagesynings»-tast

Aktiveres «Tilbagesynings»-tasten, i programmeret nålestop **oppe** imens der sys (f.eks zigzag) eller efter sycomputeren stoppes, syr sycomputeren et sting fremad før den skifter til tilbagesyning.

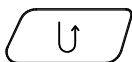

Nålestop nede og «Tilbagesynings»-tast

Aktiveres «Tilbagesynings»-tasten i programmeret nålestop **nede** (f.eks zigzag) når sycomputeren stoppes, skifter sycomputeren med det samme til tilbagesyning.

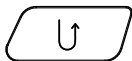

Skærm

Oversigt hovedskærm

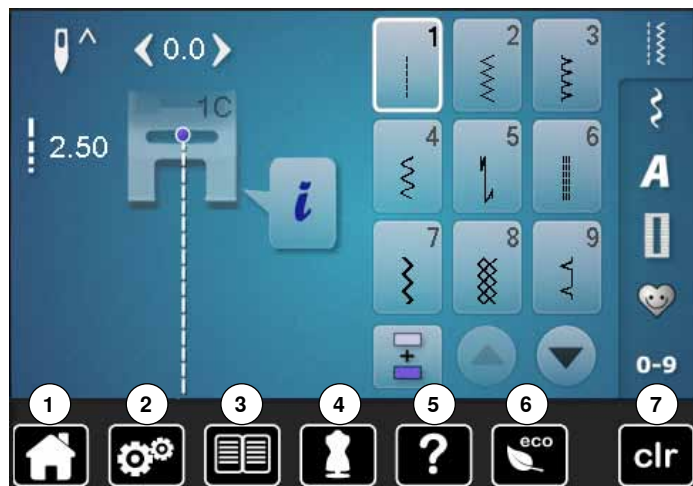

System indstillinger

- 1 Home
- 2 Setup-Program
- 3 Vejledning
- 4 Syvejledning
- 5 Hjælp
- 6 ECO
- 7 clr - Slet indstillinger

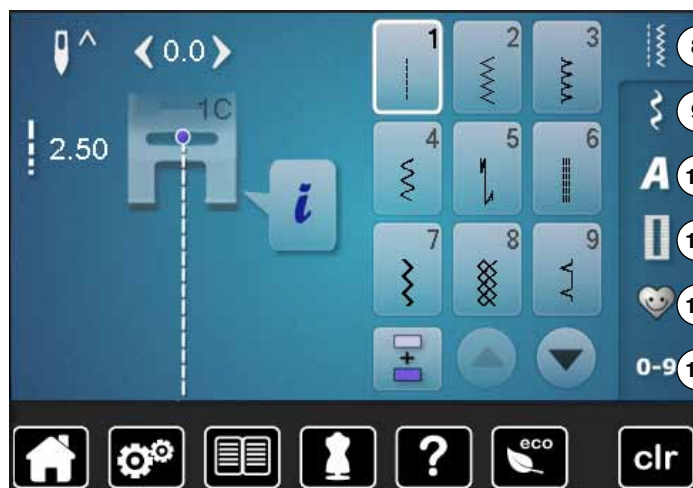

Menu valg

- 8 Nyttesømme
- 9 Pyntesømme
- 10 Skriftyper
- 11 Knaphuller
- 12 Personligt program/Hukommelse
- 13 Vælge en søm med nummer

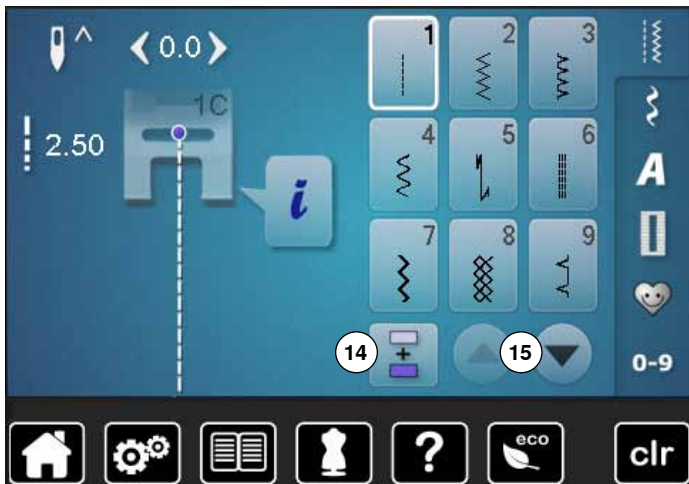

Vælg

- 14 Enkel-/kombinationsmodus
- 15 Rul op/ned

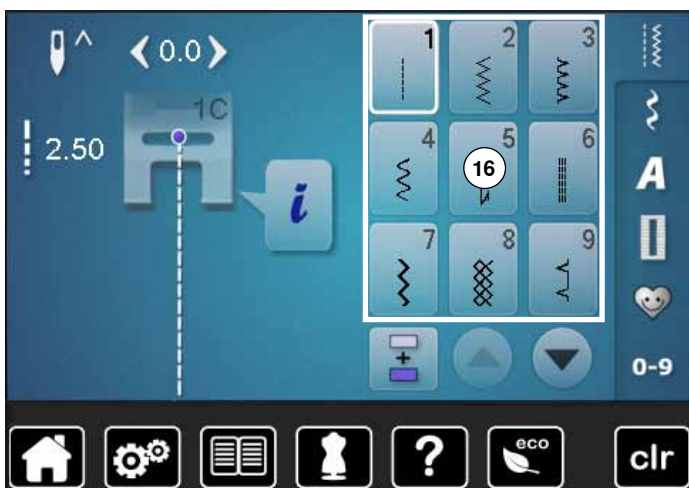

Sømskærm

- 16 Valg af søm

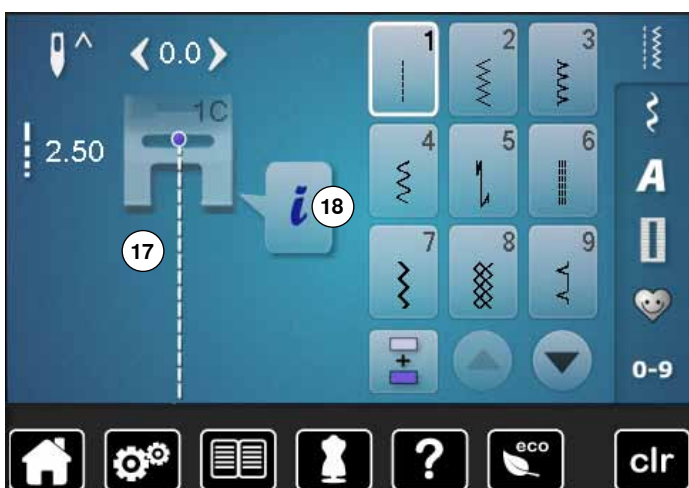

Sømredigeringsområde

- 17 Den valgte søm vises
- 18 Information

Skærm funktioner

Oversigt syfunktioner

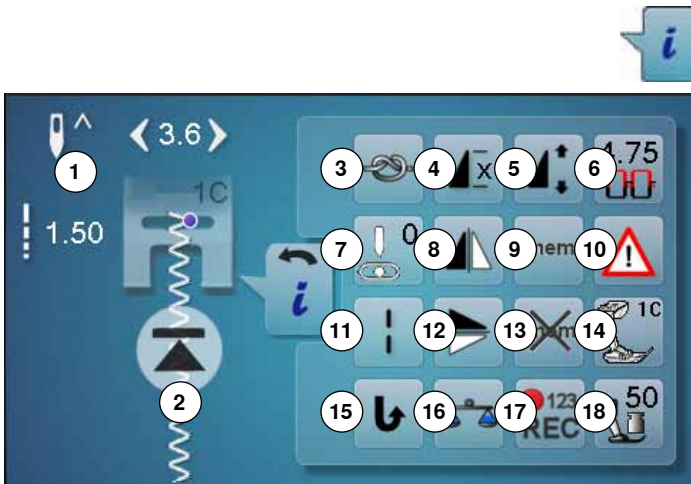

- Tryk på «i»-ikonet
- ▶ «Funktions»-skærmen åbnes

Funktioner

- 1 Nålestop nede/oppe
- 2 Mønsterbegyndelse
- 3 Hæftning
- 4 Mønstergentagelse
- 5 Ændre sømlængde/sømmens form
- 6 Overtrådsspænding
- 7 Nåleplacering
- 8 Spejlvending (venstre/højre)
- 9 Personlig hukommelse permanent
- 10 Sikkerhedsprogram
- 11 Lange sting
- 12 Spejlvending op/ned
- 13 Grundværdi søm
- 14 Trykfodsindikator
- 15 Permanent tilbagesyning
- 16 Balance
- 17 Stingtæller
- 18 Trykfodstryk

Generelle funktioner



Information

- Tryk på ikonet
- ▶ Endnu en skærm åbnes



Tilbage

- Tryk på ikonet
- ▶ Tilbage til foregående aktive skærm
- ▶ Alle ændringer bibeholdes



Bekræft valg

- Tryk på ikonet
- ▶ Aktiver eller bekræft ændring/valg



Forlad aktiv skærm

- Tryk på ikonet
- ▶ Luk skærmen
- ▶ Tilbage til foregående aktive skærm



Hæftning

- Tryk på ikonet før der sys
- ▶ Mønstret hæftes i starten med fire hæftesting
- Tryk på ikonet mens et enkelt mønster sys
- ▶ Enkeltmønster hæftes ved slutningen
- ▶ Sycomputeren stopper automatisk
- Programmer funktionen i en sømkombination
- Et hver enkelt mønster i kombinationen hæftes i starten og slutningen



Mønstergentagelse

- Tryk 1x på ikonet
- ▶ Tal 1: Sycomputeren stopper ved slutningen af den enkle søm eller sømkombination
- Tryk 2-9x på ikonet
- ▶ Tallene 2-9: Sycomputeren stopper ved slutningen af sømmen eller sømkombinationen alt efter det antal gange der er valgt



Ændring af sømmens længde

- Flyt den runde knap på skærmen med fingeren
 - ▶ Sømlængde (Standard = 100%) indstilles trinløst
 - Med pileikonerne forlænges/forkortes sømmen i 1%-trin eller
 - Tryk på «Mønsterforlængelse»-ikonet
 - ▶ Sømlængden bliver forlængert i 100%-trin
- Den max. længde er 1000%, korteste 10%. Nogle sømme er begrænset og kan ikke forlænges op til 1000%.



Nålestop oppe/nede

- Tryk på ikonet
- ▶ Nåleikonet viser pil nedad
- ▶ Sycomputeren stopper med nålen nede
- Tryk igen på ikonet
- ▶ Nåleikonet viser pil opad
- ▶ Sycomputeren stopper med nålen oppe



Mønsterbegyndelse

- ▶ Funktionen åbnes, når sycomputeren stoppes mens der sys et enkelt mønster eller en kombination
- Tryk på ikonet
- ▶ Nålen flytter til starten af motivet eller kombinationen



Ændre stingtæthed

Ved nogen af pyntesømmene (f.eks. nr. 401) kan man ændre stingtætheden. Den indstillede sømlængde bibeholdes.

- Tryk på pilikonet «op»
- ▶ Stingtætheden reduceres i 0.05 mm trin
- ▶ Sømafstanden bliver herved forøget
- Tryk på pilikonet «ned»
- ▶ Stingtætheden forøges i 0.05 mm trin
- ▶ Sømafstanden bliver herved reduceret



4.5 Overtrådsspænding

- Ændre overtrådsspænding
- ▶ Den valgte værdi vises i ikonet



0 Nåleplacering

- Flyt nålen med pileikonerne venstre/højre eller flyt nålen direkte på skærmen med fingeren
- Hold pileikonet inde
- ▶ Hurtig flytning af nålen
- ▶ Nålens placering vises i feltet med den gule ramme
- Tryk på feltet med den gule ramme
- ▶ Nålen sættes i midten (Position 0)



Spejlvending (venstre/højre)

Sycomputeren syr den valgte søm spejlet, til venstre/højre afhængig af syretningen.



mem Personlig hukommelse permanent

- Ændre f.eks. stinglængde og stingbredde i den valgte søm
- Tryk på ikonet
- ▶ Den ændrede søm er gemt



Sikkerhedsprogram

- Tryk på ikonet
 - Tryk på «Nål»- eller «Stingplade»-ikonet
- Nåleoversigt:
- Tryk på det ønskede «Nål»-ikon
 - ▶ Stingbredden bliver automatisk begrænset
 - ▶ Dette forebygger at nålen (dobbelnål osv.) rammer trykfoden eller stingpladen = undgår nålen knækker
 - ▶ Tallene på nålenikonerne indikerer afstanden i mm
 - Tryk på «Standardnål»-ikonet
 - ▶ Standardnålen er igen aktiv
 - ▶ Stingbredde begrænsningen slukkes
- Stingpladeoversigt:
- Tryk på det ønskede «Stingplade»-ikon
 - ▶ Stingbredden bliver automatisk begrænset
 - ▶ Dette forebygger at nålen rammer trykfoden eller stingpladen = undgår nålen knækker
- Denne funktion forbliver aktiv, når sycomputeren slukkes eller tændes.



Ved aktiveret ligestingsplade kan stingbredden ikke ændres.



Lange sting

- Sycomputeren syr hvert andet sting (max. stinglængde 12 mm)
- Kan bruges til nytte og pyntesømme

Undtagelse: Knaphuller, Skrifttyper



Spejlvending op/ned

Sycomputeren syr den valgte søm spejlet, op/ned afhængig af syretningen.



Grundværdi søm

- Tryk på ikonet
- ▶ Alle ændringer af den valgte søm slettes og sættes tilbage til grundindstillingen



Trykfodsindikator

- Tryk på ikonet
- ▶ En skærm med optimale trykfødder til den valgte søm åbnes
- Tryk på «Tilbage»-ikonet
- ▶ Skærmen lukkes



Permanent tilbagesyning

Sycomputeren syr den valgte søm baglæns.



Balance

Udligning af frem- og tilbagesynings sting.



Stingtæller

- Når den ønskede længde af er nået trykkes på «Tilbagesynings»-tasten
- ▶ På skærmen skiftes til «auto»
- ▶ Den valgte søm er midlertidig programmeret



Trykfodstryk

- Ændre trykfodstryk
- ▶ Den indstillede værdi ses i ikonet

Øversigt knaphulsfunktioner



- Tryk på «Knaphuls»-ikonet
- Vælg det ønskede knaphul
- Tryk på «i»-ikonet



Ændring af knaphul

- 1 Programmering af knaphulslængde
- 2 Indtastning af knaphulslængde
- 3 Manuelt knaphul
- 4 Stingtællerknaphul
- 5 Hæftning
- 6 Afstand mellem stolperne
- 7 Balance
- 8 Overtrådsspænding
- 9 Sikkerhedsprogram
- 10 Trykfodsindikator
- 11 Trykfodstryk



Programering af knaphulslængde

- Ikonet markeres automatisk med en hvid ramme, når et knaphul er valgt
- Knaphulslængden indstilles under syning med «Tilbagesynings»-tasten eller
- Ved at trykke på ikonet under den viste længde, programmeres længden direkte
- Funktionen lukkes
- Hvis en ny længde skal programmeres, trykkes igen på ikonet



Indtastning af knaphulslængde

Knaphulslængden indgives ved at dreje på stingbredde- eller stinglængde knappen. Vises i mm.



Manuelt knaphul

- Sy manuelle knaphuller i 5 eller 7 trin (afhængig af knaphulstype)
- Med pileikonerne, under det viste knaphul, kan man vælge trin



Stingtællerknaphul

- Når den ønskede længde af 1. stolpe er nået
- Tryk på «Tilbagesynings»-tasten
- Når den ønskede længde af 2. stolpe er nået
- Tryk på «Tilbagesynings»-tasten
 - Skærmen skifter til «auto»
 - Knaphullet er programmeret



Hæftning

- Tryk på ikonet før der sys
- Knaphullet hæftes i starten med 4 hæftesting
- Tryk på ikonet mens knaphullet sys
- Knaphullet bliver hæftet i slutningen
- Sycomputeren stopper automatisk



Afstand mellem stolperne

- Indstil den ønskede afstand mellem stolperne med stingbredde eller stinglængdeknappen eller med pileikonerne mellem 0.1-2 mm



Balance

Udligning af frem- og tilbagesynings sting.



Overtrådsspænding

- Ændre overtrådsspænding.
- ▶ Den valgte værdi vises i ikonet



Sikkerhedsprogram

- Tryk på ikonet
- Tryk på «Nål»- eller «Stingplade»-ikonet

Nåleoversigt:

- Tryk på det ønskede «Nål»-ikon
- ▶ Stingbredden bliver automatisk begrænset
- ▶ Dette forebygger at nålen (dobbelnål osv.) rammer trykfoden eller stingpladen = undgår nålen knækker
- ▶ Tallene på nålenikonerne indikerer afstanden i mm mellem nålene
- Tryk på «Standardnål»-ikonet
- ▶ Standardnålen er igen aktiv
- ▶ Stingbredde begrænsningen slukkes

Stingpladeoversigt:

- Tryk på det ønskede «Stingplade»-ikon
- ▶ Stingbredden bliver automatisk begrænset
- ▶ Dette forebygger at nålen rammer trykfoden eller stingpladen = undgår nålen knækker

Denne funktion forbliver aktiv, når sycomputeren slukkes eller tændes.



Trykfodsindikator

- Tryk på ikonet
- ▶ En passende trykfod vises
- ▶ På skærmen vises optimale trykfødder til den valgte søm
- Tryk på «Tilbage»-ikonet
- ▶ Skærmen lukkes



Trykfodstryk

- Ændre trykfodstryk
- ▶ Den indstillede værdi ses i ikonet

Oversigt skrifttype funktioner



- Tryk på «skrifttype»-ikonet
- Vælg skrifttype
- Tryk på «i»-ikonet

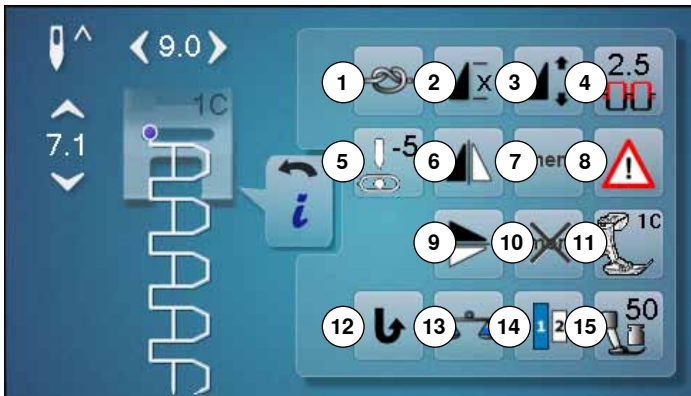

Ændring af skrifttype

- 1 Hæftning
- 2 Mønstergentagelse
- 3 Ændring af sømmens længde
- 4 Overtrådsspænding
- 5 Nåleplacering
- 6 Spejlvending (venstre/højre)
- 7 Personlig hukommelse permanent
- 8 Sikkerhedsprogram
- 9 Spejlvending op/ned
- 10 Grundværdi søm
- 11 Trykfodsindikator
- 12 Permanent tilbagesyning
- 13 Balance
- 14 Skriftstørrelse
- 15 Trykfodstryk



Hæftning

- Tryk på ikonet før der sys
- ▶ Mønstret hæftes i starten med 4 hæftesting
- Tryk på ikonet mens et enkelt mønster sys
- ▶ Enkeltmønster hæftes ved slutningen
- ▶ Sycomputeren stopper automatisk
- Programmer funktionen i en sømkombination
- Et hver enkelt mønster i kombinationen kan hæftes i starten og slutningen



Mønstergentagelse

- Tryk 1x på ikonet
- ▶ Tal 1: Sycomputeren stopper ved slutningen af den enkle søm eller sømkombination
- Tryk 2-9x på ikonet
- ▶ Tallene 2-9: Sycomputeren stopper ved slutningen af sømmen eller sømkombinationen alt efter det antal gange der er valgt



Ændring af sømmens længde

- Flyt den runde knap på skærmen med fingeren
- ▶ Sømlængde (Standard = 100%) indstilles trinløst
- Med pileikonerne forlænges/forkortes sømmen i 1%-trin eller
- Tryk på «Mønsterforlængelse»-ikonet
- ▶ Sømlængden bliver forlængert i 100%-trin. Den max. længde er 200%, korteste 10%.



Overtrådsspænding

- Ændre overtrådsspænding.
- ▶ Den valgte værdi vises i ikonet

**Nåleplacering**

- Flyt nålen med pileikonerne venstre/højre eller flyt nålen på skærmen med fingeren
- Hold pileikonet inde
- ▶ Hurtig flytning af nålen
- ▶ Nålens placering vises i feltet med den gule ramme
- Tryk på feltet med den gule ramme
- ▶ Nålen sættes i midten (Position 0)

**Spejlvending (venstre/højre)**

Sycomputeren syr den valgte søm spejlet vandret, til venstre/højre afhængig af syretningen.

**Personlig hukommelse permanent**

- Ændre f.eks stinglængde og stingbredde i den valgte søm
- Tryk på ikonet
- ▶ Den ændrede søm er gemt

**Sikkerhedsprogram**

- Tryk på ikonet
 - Tryk på «Nål»- eller «Stingplade»-ikonet
- Nåleoversigt:
- Tryk på det ønskede «Nål»-ikon
 - ▶ Stingbredden bliver automatisk begrænset
 - ▶ Dette forebygger at nålen (dobbelnål osv.) rammer trykfoden eller stingpladen = undgår nålen knækker
 - ▶ Tallene på nåleikonerne indikerer afstanden i mm mellem nålene

- Tryk på «Standardnål»-ikonet
- ▶ Standardnålen er igen aktiv
- ▶ Stingbredde begrænsningen slukkes

Stingpladeoversigt:

- Tryk på det ønskede «Stingplade»-ikon
- ▶ Stingbredden bliver automatisk begrænset
- ▶ Dette forebygger at nålen rammer trykfoden eller stingpladen = undgår nålen knækker

Denne funktion forbliver aktiv, når sycomputeren slukkes eller tændes.

**Spejlvending op/ned**

Sycomputeren syr den valgte søm spejlet, op/ned afhængig af syretningen.

**Grundværdi søm**

- Tryk på ikonet
- ▶ Alle ændringer af den valgte søm slettes og sættes tilbage til grundindstillingen

**Trykfodsindikator**

- Tryk på ikonet
- ▶ Passende trykfod vises
- ▶ På skærmen vises optimale trykfødder til den valgte søm
- Tryk på «Tilbage»-ikonet
- ▶ Skærmen lukkes

**Permanent tilbagesyning**

Sycomputeren syr den valgte søm baglæns.

**Balance**

Udligning af frem- og tilbagesynings sting.

**Skriftstørrelse**

- Vælg skrifttype
- ▶ Skriftstørrelsen er 9 mm
- Tryk på ikonet
- ▶ Tal «2» er aktiveret
- ▶ Skriftstørrelsen reduceres

**Trykfodstryk**

- Ændre trykfodstryk
- ▶ Den indstillede værdi ses i ikonet

Oversigt af funktionerne i kombinationsskærmen



- Tryk på «Kombinationsskærms»-ikonet
- Vælg den ønskede søm
- Tryk på «i»-ikonet

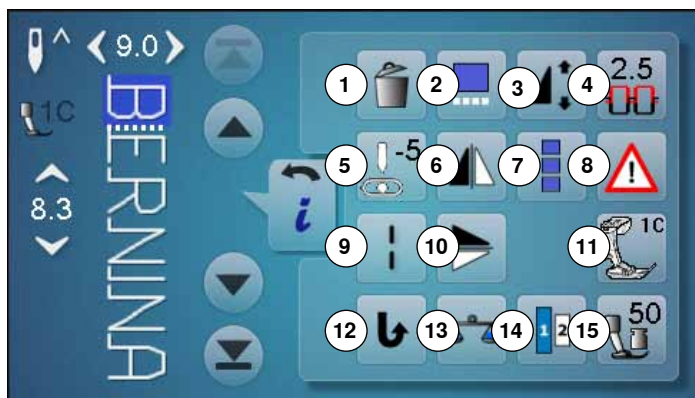

Kombinationsskærm

- 1 Slet
- 2 Rediger i kombinationen ved cursorpositionen
- 3 Ændring af sømmens længde
- 4 Overtrådsspænding
- 5 Ændre nåleplacering
- 6 Spejlvending (venstre/højre)
- 7 Rediger en hel kombination
- 8 Sikkerhedsprogram
- 9 Lange sting (uden skrifttyper)
- 10 Spejlvending op/ned
- 11 Trykfodsindikator
- 12 Permanent tilbagesyning
- 13 Balance
- 14 Skriftstørrelse
- 15 Trykfodstryk



- Slet**
En enkel søm bliver slettet.



- Rediger i kombinationen ved cursorpositionen**
- Tryk på ikonet
 - ▶ En skærm åbnes



- Ændring af sømmens længde**
- Flyt den runde knap på skærmen med fingeren
 - ▶ Sømlængde (Standard = 100%) indstilles trinløst
 - Med pileikonerne forlænges/forkortes sømmen i 1%-trin eller
 - Tryk på «Mønsterforlængelse»-ikonet
 - ▶ Sømlængden bliver forlængert i 100%-trin
- Den max. længde er 1000%, korteste 10%. Nogle sømme er begrænset og kan ikke forlænges op til 1000%.



- Overtrådsspænding**
- Ændre overtrådsspænding
 - ▶ Den indstillede værdi vises i ikonet



- Ændre nåleplacering**
- Flyt nålen med pileikonerne venstre/højre eller flyt nålen på skærmen med fingeren
 - Hold pileikonet inde
 - ▶ Hurtig flytning af nålen
 - Nålens placering vises i feltet med den gule ramme
 - Tryk på feltet med den gule ramme
 - ▶ Nålen sættes i midten (Position 0)



- Spejlvending (venstre/højre)**
Sycomputeren syr den valgte søm spejlet vandret, til venstre/højre afhængig af syretningen.

**Rediger en hel kombination**

- Tryk på ikonet
- ▶ En skærm åbnes

**Sikkerhedsprogram**

- Tryk på ikonet
- Tryk på «Nål»- eller «Stingplade»-ikonet

Nåleoversigt:

- Tryk på det ønskede «Nål»-ikon
- ▶ Stingbredden bliver automatisk begrænset
- ▶ Dette forebygger at nålen (dobbelnål osv.) rammer trykfoden eller stingpladen = undgår nålen knækker
- ▶ Tallene på nålenikonerne indikerer afstanden i mm mellem nålene
- Tryk på «Standardnål»-ikonet
- ▶ Standardnålen er igen aktiv
- ▶ Stingbredde begrænsningen slukkes

Stingpladeoversigt:

- Tryk på det ønskede «Stingplade»-ikon
- ▶ Stingbredden bliver automatisk begrænset
- ▶ Dette forebygger at nålen rammer trykfoden eller stingpladen = undgår nålen knækker

Denne funktion forbliver aktiv, når sycomputeren slukkes eller tændes.

**Lange sting**

- Sycomputeren syr hvert **andet** sting (max. stinglængde 12 mm)
- Kan bruges til nytte og pyntesømme
- **Untagelse:** Knaphuller, Skrifttyper

**Spejlvending op/ned**

Sycomputeren syr den valgte søm spejlet lodret, op/ned afhængig af syretningen.

**Trykfodsindikator**

- Tryk på ikonet
- ▶ Passende trykfod vises
- ▶ På skærmen vises optimale trykfødder til den valgte søm
- Tryk på «Tilbage»-ikonet
- ▶ Skærmen lukkes

**Permanent tilbagesyning**

Sycomputeren syr den valgte søm baglæns.

**Balance**

Udligning af frem- og tilbagesynings sting.

**Skriftstørrelse**

- Vælg skrifttype
- ▶ Skriftstørrelsen er 9 mm
- Tryk på ikonet
- ▶ Tal «2» er aktiveret
- ▶ Skriftstørrelsen reduceres

**Trykfodstryk**

- Ændre trykfodstryk
- ▶ Den indstillede værdi ses i ikonet



- Tryk på «Kombinationsskærms»-ikonet
- Vælg den ønskede søm
- Tryk på «i»-ikonet
- Tryk på «Cursorposition»-ikonet

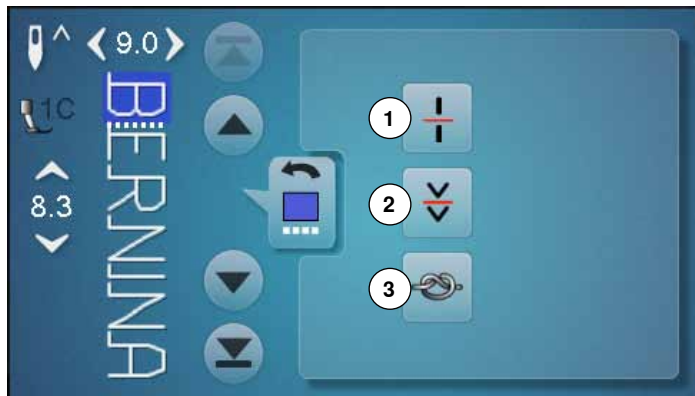

Funktioner

- 1 Underinddeler (1)
- 2 Underinddeler (2)
- 3 Hæftning



Underinddeler (1)

- Hver kombination eller mappe kan underinddeles
- Kun den del hvor cursoren er placeret vil blive syet
- For at sy en anden del, skal cursoren flyttes dertil



Underinddeler (2)

- Man kan efter ønske stoppe en kombination
- Når der stoppes flyttes nålen til det næste sted der skal sys



Hæftning

- Programmer funktionen i en sømkombination
- Et hver enkelt mønster i kombinationen kan hæftes i starten og slutningen



- Tryk på «Kombinationsskærms»-ikonet
- Vælg den ønskede søm
- Tryk på «i»-ikonet
- Tryk på «Rediger en hel kombination»-ikonet

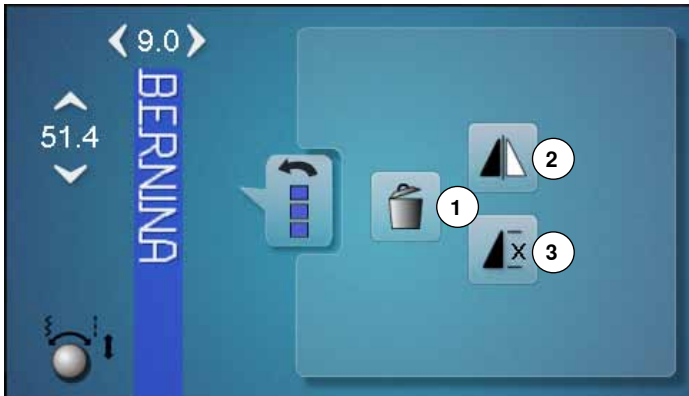

Funktioner

- 1 Slet
- 2 Spejlvending (venstre/højre)
- 3 Kombinationsgentagelse



Slet

Hele kombinationen bliver slettet.



Spejlvending (venstre/højre)

Sycomputeren syr hele kombinationen spejlet, til venstre/højre afhængig af syretningen.



Kombinationsgentagelse

- Tryk 1x på ikonet
- ▶ Tal 1: Sycomputeren stopper ved slutningen af sømkombinationen
- Tryk 2-9x på ikonet
- ▶ Tallene 2-9: Sycomputeren stopper alt efter det antal gange der er valgt

Setup-Program

Oversigt «Setup»-Skærm

I Setup programmet er der mulighed for at indstille skærmen lige efter dine ønsker og behov.

Når dine personlige indstillinger er udført, bliver alle ændringer gemt, selv når sycomputeren slukkes.

Undtagelser er beskrevet direkte i den pågældende funktion.



- Tryk på «Setup-Program»-tasten
- ▶ «Setup-Program»-skærmen åbnes



- 1 Skærmindstillinger
- 2 Skærm farve
- 3 Syindstillinger
- 4 Broderiindstillinger
- 5 Skærmmkalibrering
- 6 Lydsystem
- 7 Meddelelser og lydindstillinger
- 8 Spolehastighed
- 9 Opdatering af sycomputeren
- 10 Justering af den automatiske knaphuls fod nr. 3A/Rengøring/
Parkering
- 11 Grundindstilling
- 12 Information



Grundværdierne gendannes ved tryk på feltet med den gule ramme.

Ændring af skærm indstillinger



- Tryk på «Skærmindstillinger»-ikonet

Lysstyrke

- Flyt den runde knap på skærmen med fingeren til venstre/højre eller
- Drej på stingbredden knappen
- ▶ Lysstyrken **1** på skærmen ændres
- ▶ Ændringerne vises i feltet med den gule ramme
- ▶ Grundværdien vises med den hvide linie

Syls

- ▶ Når ikonet **2** er aktivt, er sylset tændt
- ▶ Når ikonet **2** er inaktivt, er sylset slukket

Lysstyrke syls

- Flyt den runde knap på skærmen med fingeren til venstre/højre eller
- Drej på stinglængdeknappen
- ▶ Lysstyrken **3** af sylset ændres
- ▶ Ændringerne vises i feltet med den gule ramme
- ▶ Grundværdien vises med den hvide linie



Velkomsttekst

- Skriv eller ændre velkomstteksten **4**
- Mellemrumstasten er den store tast under tastaturet.
- ▶ Velkomstteksten vises i tekstlinien **5** over tastaturet
- Bekræft med ✓

Slet velkommsttekst

- Tryk på tekstlinien **5**
- ▶ Hele teksten slettes komplet

Korrektur

- Tryk på ikonet **6**
- ▶ Teksten slettes fra højre mod venstre



7 «ABC» store bogstaver (standard)

8 «abc» små bogstaver

9 «Å Å Å», «å å å» og «@ #» store og små specialtegn

10 «1,2,3» tal og matematiske tegn

Vælg skærmfarve



- Tryk på «Skærmfarve»-ikonet
- Vælg den ønskede skærmfarve

Syndstillinger

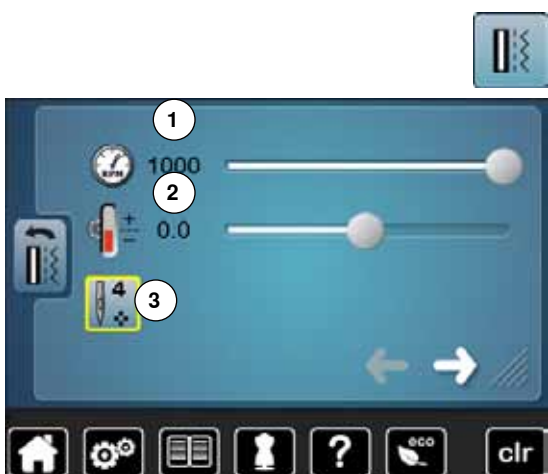

- Tryk på «Syndstillings»-ikonet

Reguler syhastigheden

- Flyt den runde knap på skærmen med fingeren til venstre/højre eller
- Drej på stingbredde knappen
- ▶ Den maksimale syhastighed **1** ændres
- ▶ Tallet i feltet med den gule ramme viser sting pr. minut. Grundværdien vises med en hvid linie

Ændre overtrådsspænding

- Flyt den runde knap på skærmen med fingeren til venstre/højre eller
 - Drej på stinglængdeknappen
 - Grundværdien af overtrådsspændningen **2** ændres med plus eller minus 2 basisværdier
- 0.0 = Grundindstilling



Ændringen af overtrådsspændingen og syhastigheden påvirker alle sømme og motiver og forbliver gemt når sy-/brodericomputeren slukkes.

Hæftesting ved mønsterbegyndelse

- ▶ Standard = funktionen er aktiveret
- ▶ Før mønstret sys hæftes det i starten med 4 hæftesting
- Tryk på ikon **3**
- ▶ Funktionen er inaktiv = der sys ingen hæftesting



- Tryk på ikonet

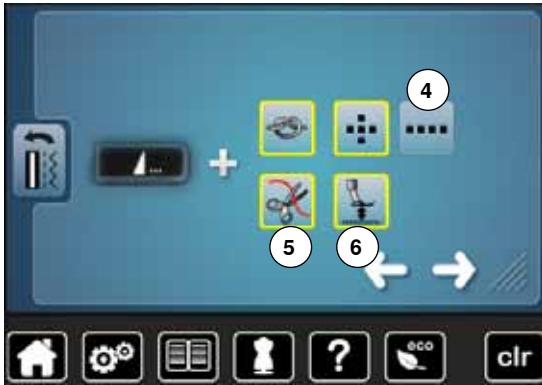

Automatisk hæfteprogram ved enkeltmønster

- Antallet og type af hæftesting kan programmeres med den **eksterne** «Enkelt mønster/hæfte»-tast
- Standard = fire hæftesting på samme sted
- Tryk på ikon 4 for at sy sting fremad
- Med pileikonerne kan der programmeres 3-6 hæftesting

Automatisk trådklip

- ▶ Hvis ikon 5 er aktiv, klippes over- og undertråden automatisk efter syning

Løft trykfoden

- ▶ er ikon 6 aktiv hæves trykfoden efter hæftning
- ▶ er ikonet inaktiv bliver trykfoden nede

- Tryk på ikonet



Automatisk trådklip og hæftesting

- Antallet og type af hæftesting før tråden klippes, kan programmeres
- Standard = ingen hæftesting programmeret
- Tryk på ikon 7
- ▶ Ikon 8 er aktiveret
- ▶ Der sys fire hæftesting på stedet
- Vælg ikon 9 for at sy fire hæftesting fremad
- Med piletasterne kan du programmere to til seks hæftesting

- Tryk på ikonet

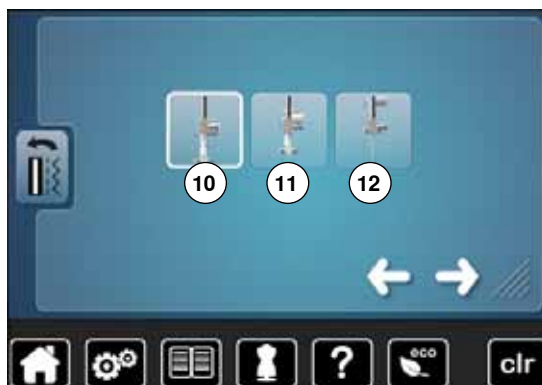

Trykfodsposition med nålestop nede

- ▶ Ved aktivt ikon 10 forbliver trykfoden nede, når sycomputeren stopper
- ▶ Ved aktivt ikon 11 bliver trykfoden løftet lidt så materialet kan drejes (svæveposition)
- ▶ Ved aktivt ikon 12 bliver trykfoden løftet til højeste position

- Tryk på ikonet



Trykfodens svæveposition

- Ved at dreje på stingbredde og stinglængde knapperne eller
- Ved tryk på pileikonerne op/ned eller
- Ved at flytte den runde knap på skærmen med fingeren
- ▶ Kan man indstille løftet fra 0 mm til 7 mm. Standard = 2 mm
- ▶ Den indstillede værdi, afstanden mellem materiale og trykfod vises i ikonet 13

Gendan indstillinger

- Tryk på feltet med den gule ramme
- ▶ For at vende tilbage til grundindstilling

Broderiindstillinger



- Tryk på «Broderiindstillinger»-ikonet

Syhastigheden og overtrådspændingen kan indstilles på samme måde som i sytilstand (se side 46).

- Tryk på ikon 1
 - ▶ Den automatiske trådkniv er aktivert eller deaktivert ved farveskift
- Tryk på ikon 2
 - ▶ Den automatiske trådkniv aktiveres eller deaktiveres ved farveskift
- Tryk på ikon 3
 - ▶ Hæftesting aktiv/inaktiv. Standard = aktiv
 - ▶ Dvs. hvis du vælger et broderimotiv eller skærer trådene over ved hjælp af den automatiske trådkniv, sys der først 3 hæftesting
 - ▶ Funktionen er inaktiv = der sys ikke nogen hæftesting, dvs. undertråden skal tages op manuelt (håndhjul) eller ved «at trykke med hælen» på fodpedalen. Du skal holde fast i trådene, når du starter broderingen
- Tryk på ikon 4
 - ▶ Kalibrering af ramme

Kalibrering af ramme

Broderirammejustering er indstillingen af nålen til midten af broderirammen. Indstillingen kan kun foretages, når broderimodul er monteret.



- Vælg den ønskede broderiramme og følg instruktionerne på skærmen



- Indsæt broderiskabelonen i broderirammen
 - ▶ Rammepositionen registreres, og nålen placeres i midten
- Hvis **ikke** nålen er placeret direkte over skabelonens midtepunkt, skal den justeres med pilene
- Tryk **✓** indtil vælgermenuen vises
- ▶ Ændringer er gemt



Opspænd materialet i broderirammen. Derved ligger broderiskabelonen bedre i broderirammen.

Skærmkalibrering



Skærmkalibreringen kan også åbnes denne måde:

- Sluk for sy-/brodericomputeren
- Tryk på de to nåleplaceringstaster på forsiden af sycomputeren og hold dem inde
- Tænd for sy-/brodericomputeren og slip de to knapper, så snart kalibreringskærmen vises



- Tryk på «Skærmkalibrerings»-ikonet

- Tryk på feltet med kalibreringsikonet

- Hold en pen uden spids på midten af krydset
- ▶ Krydset flytter sig
- Gentag proceduren, til alle tre viste positioner er kalibreret
- ▶ Skærmen lukkes
- ▶ Ændringer er gemt

Ændringer af lydinstillinger



- Tryk på «Lydindstillings»-ikonet



Med **1** kan lyden tændes eller slukkes.

Vælg Søm/Funktion/BSR

Valg af sømme og funktioner **2** kan angives med en lyd.

- Tryk på højttalerikonet **3** indtil du har den ønskede lyd

Der er seks forskellige lyde af vælge imellem.

- ▶ Lyden er vist med nummer (1-6)

- Lyden for funktioner **4** og lyden for quiltning med BSR **5** kan slås til og fra på samme måde

- ▶ Deaktivering ved at klikke gennem de forskellige toner, vises som den sidste option

Meddelelser og lydindstillinger

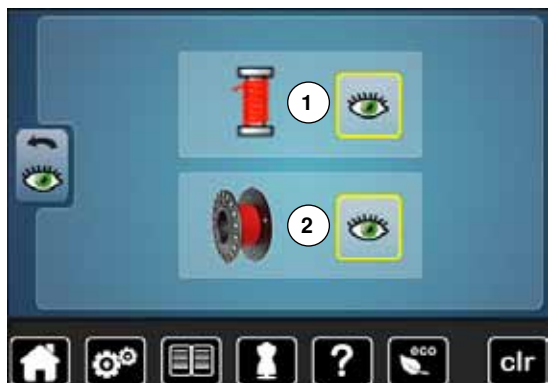

- Tryk på «Meddelelser»-ikonet

Følgende meddelelser kan tændes og slukkes:

- 1 Overtrådsindikator
- 2 Undertrådsindikator

Overtråd-/Undertrådsindikator

- ▶ Åbent øje = funktionen er tændt
- Tryk på «Åbent øje»-ikonet
- ▶ Lukket øje = funktionen er slukket

Meddelelsens lydtype indstilles i funktionen for lydindstillinger.

Ændre spolehastighed

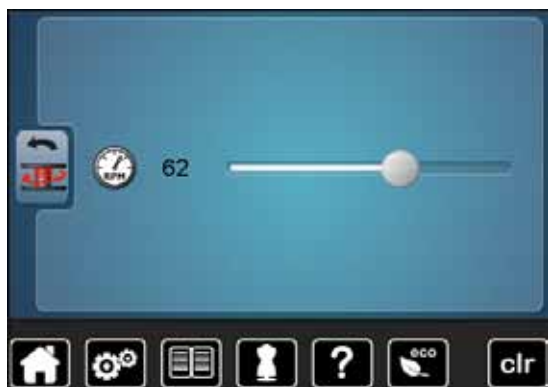

- Tryk på «Spolehastigheds»-ikonet

- Flyt den runde knap på skærmen med fingeren til venstre/højre eller
- Drej på stingbredde knappen
- ▶ Spole hastigheden ændres

Opdatering



Fjern ikke BERNINA USB stick før meddelelsen vises med slut på opdatering.

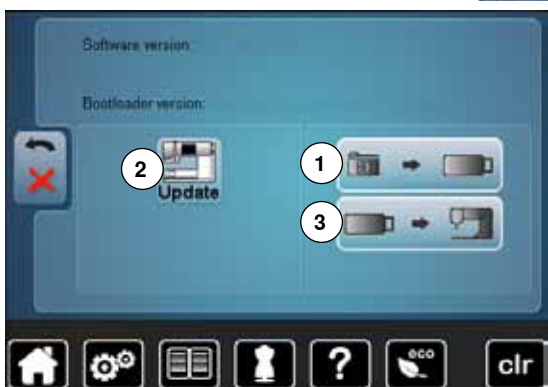

- Isæt BERNINA USB stick med den nye software version
- Tryk på «Update»-ikonet

Det anbefales at sikre data og indstillinger af sycomputeren, før den opdateres.

- Tryk på ikon 1
- ▶ Sycomputerens data er gemt på USB stikken
- Tryk igen på «Update» 2 for at starte processen

Her findes der ud af:

- ▶ Om et BERNINA USB stick er sat i
- ▶ Om der er nok fri plads
- ▶ Om USB stick indeholder den rigtige software version
- ▶ Om data og indstillinger kan accepteres

Om opdateringen blev udført rigtigt. En besked vises, og sy-/brodericomputeren er klar til at sy igen.

- ▶ Hvis opdateringen ikke kan starte og der er problemer under opdateringsprocessen, vises en fejlmeddelelse

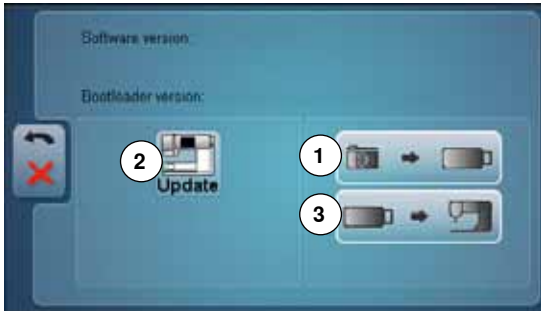

- Er dataen og indstillingerne ikke på sycomputeren efter opdateringen:
- Tryk på ikon **3**
 - ▶ De gemte data fra USB stikken overføres til sycomputeren



Det aktuelle software kan downloades på www.bernina.com

Justering af den automatiske knaphulsfod nr. 3A/Rengøring/Parkering



- Tryk på ikonet «Rengøring/Justerings»



- 1 Justering af den automatiske knaphulsfod nr. 3A
- 2 Rens trådfangeren
- 3 Parkering



- Tryk på «Kalibrerings»-ikonet



- Sæt den automatiske knaphulsfod nr. 3A på
- Tryk på «Start/Stop»-tasten
- ▶ Knaphulsfoden bevæger sig frem og tilbage
- ▶ Knaphulsfoden bliver kalibreret, og sycomputeren vil fortælle om kalibreringen blev udført rigtigt

Knaphulsfoden er indstillet til netop denne sycomputeren, og skal kun bruges på denne.



- Tryk på «Rengørings»-ikonet



- Rens trådfangeren i henhold til vejledningen

Setup-Program



- Tryk på «parkerings»-ikonet



Broderimodulets skal være tilsluttet sycomputeren.
► Broderimodulets broderiarmen kører i parkering
Flyt ikke broderimodularmen med hånden. Ved hjælp af denne funktion kan du få broderimodulet tilbage til den originale placering.

Grundindstilling



- Tryk på «Grundindstillings»-ikonet



Du har følgende muligheder til udvalg:

- 1 Gendan indstillinger
- 2 Slet brugerdata

Gendan indstillinger

- Tryk på felt 1



Du har følgende tre muligheder til udvalg:

- 3 Gendan syning
- 4 Gendan broderi
- 5 Gendan alle

- Tryk på linien hvor indstillinger skal vende tilbage til grundindstillinger
- Bekræft med ✓
- Den foregående skærm vises
- Tryk på «Tilbage»-ikonet
- Vælgermenuen vises

Undtagelser:

Vær opmærksom på at trådspænding, kontrast, lysstyrke, skærmfarve og hastighed kun kan sættes i grundindstilling i den pågældende funktion.

Slet brugerdata

- Tryk på felt 2





Du har følgende tre muligheder til udvalg:

- 6 Syning «Personligt Program»
- 7 Broderi «Mine Designs»
- 8 Broderi «Memory Stick» (USB stick skal være sat i Sycomputeren)

- Tryk på linien hvor indstillingerne skal slettes
- Bekræft med ✓
- ▶ Indstillingerne er slettet og den foregående skærm vises
- Tryk på «Tilbage»-ikonet
- ▶ Vælgermenuen vises

Information



- Tryk på «i»-ikonet



Sprog

- Ved at rulle med piletasterne kan du vælge sprog



- Tryk på ikonet



Version

- ▶ Sycomputeren og broderimodulets (skal være tilsluttet) aktuelle software version vises
- ▶ Det totale antal af syede sting samt antal syede sting siden sidste service hos din Bernina forhandler, vises her



- Tryk på ikonet

Setup-Program



Forhandler detaljer

• Ved at trykke på den respektive linie
Kan følgende personlige informationer vedr. din BERNINA forhandler tastes ind:

- Butiksnavn
- Adresse
- Telefonnummer
- Hjemmeside eller E-Mail



- Tryk på ikonet



Servicedata

Sy-/brodericomputerens service data kan gemmes på et USB stick og gives til din BERNINA forhandler.

- Sæt USB stick i sy-/brodericomputeren
- Tryk på «LOG»
- ▶ Data bliver gemt på USB stick
- Fjern USB stick

Vejledning

Oversigt vejledning

Vejledningen giver information og forklaring på forskellige områder inden for syning og broderi.



- Tryk på «Vejlednings»-tasten
- ▶ «Vejlednings»-skærmen åbnes

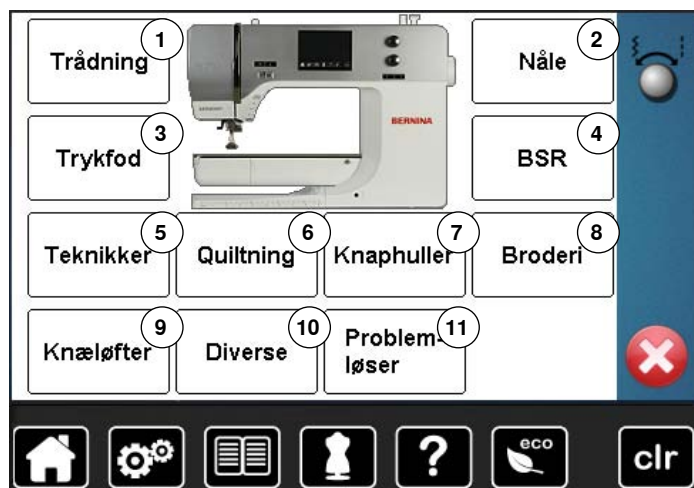

- 1 Trådning
- 2 Nåle
- 3 Trykfod
- 4 BSR
- 5 Teknikker
- 6 Quiltning
- 7 Knaphuller
- 8 Broderi
- 9 Knæløfter
- 10 Diverse
- 11 Problemløser



- Vælg det ønskede emne, f.eks. trykfod
- ▶ Oversigt over trykfodsemner vises
- Vælg det ønskede emne, f.eks. skifte trykfod



- ▶ Der vises information vedr. det valgte emne
- Brug stingbredde- eller stinglængdeknappen eller en finger til at rulle gennem skærmanimationens tekst



- Tryk «Fremad»
- ▶ Den næste side vises



- Tryk «Tilbage»
- ▶ Den foregående side vises

- Tryk på **X**
- ▶ «Vejlednings»-skærmen lukkes
- ▶ Den sidst aktive skærm vises

Syvejledning

Oversigt Syvejledninger

Syvejledningen giver informationer og hjælp til dine syprojekter. Når materialet og den ønskede syteknik er valgt vises forslag til passende nåle, trykfødder osv.

► Trykfodstrykket og overtrådsspændingen indstilles automatisk

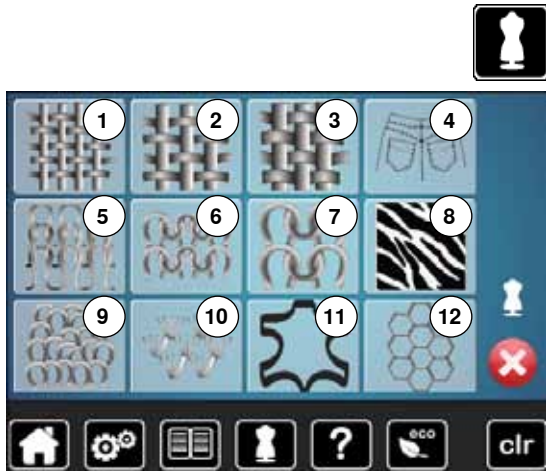

- Tryk på «Syvejlednings»-skærmen
- «Syvejlednings»-skærmen åbnes

- 1 Fint vævet
- 2 Medium vævet
- 3 Kraftig vævet
- 4 Jeans
- 5 Fint strik
- 6 Medium strik
- 7 Kraftig strik
- 8 Pels
- 9 Frotte
- 10 Materialer med luv
- 11 Læder og vinyl
- 12 Net og blonder

Oversigt over syteknikker

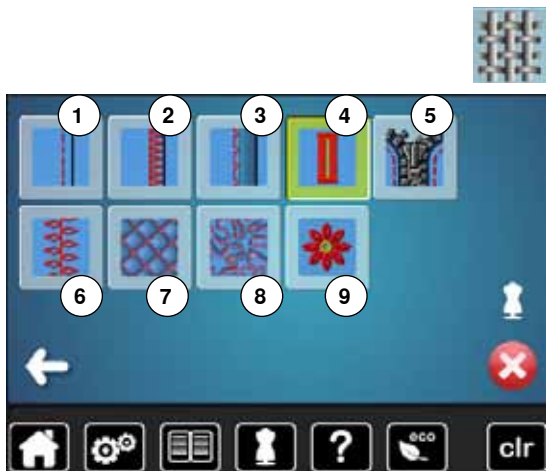

- Tryk på ikonet med det ønskede materiale

De mulige syteknikker vises.

- 1 Sammensyning
- 2 Kastning
- 3 Blindsøm
- 4 Knaphul
- 5 Lynlås
- 6 Pyntesømme
- 7 Maskinequiltning
- 8 Frihåndssyning
- 9 Applikationer



- Vælg den ønskede syteknik, f.eks. knaphul
- Hvis den ønskede teknik ikke findes på listen, vælges en tilsvarende teknik.



- Det valgte materiales anbefalinger samt den ønskede teknik vises
- Bekræft med ✓
- Skærm med den programmerede søm åbnes

Forlad syvejledningen

- Tryk på ✕

Hjælpeprogram

Hjælpeprogrammet indeholder skærminformationer om de enkle sømme og funktioner.



- Tryk på «Hjælpeprogram»-tasten
- Vælg den ønskede søm eller funktion



Søm

Skærmen viser følgende informationer:

- ▶ Sømmens navn
- ▶ Passende materialer
- ▶ Anbefaling

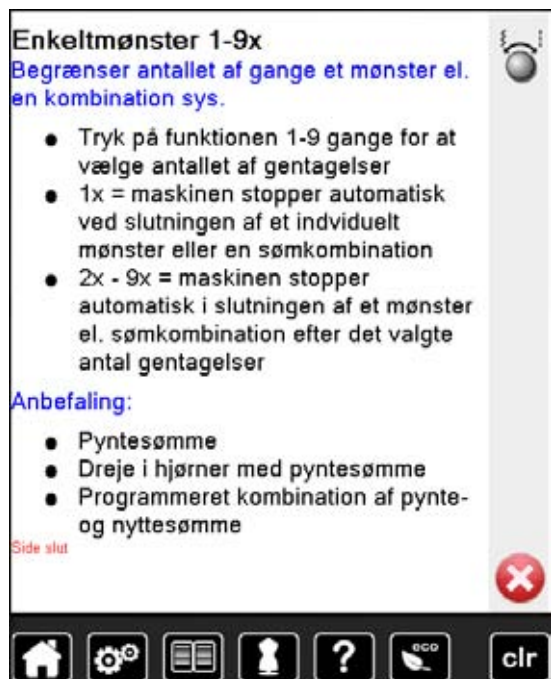

Funktioner

Skærmen viser følgende informationer:

- ▶ Funktionsnavn
- ▶ Funktionsforklaring
- ▶ Anbefaling

- Tryk på **X**
- ▶ For at lukke hjælpeskærmen
- ▶ Den sidst aktive skærm vises

Balance

Nytte- og pyntesømme

Sycomputeren er testet og optimalt indstillet inden den forlader BERNINA-fabrikken. Forskellige materialer, tråd og indlæg kan have indflydelse på de programmerede sømme i sycomputeren, så de enten ikke lukker helt eller sys over hinanden (dvs. sys for åbne eller tætte). Denne effekt kan rettes med den elektroniske balance, stingdannelsen kan indstilles, så den passer til materialet.



- Tryk på «i»-ikonet
- Tryk på «Balance»-ikonet

- ▶ I venstre side af skærmen vises sømmen i sin originale form (som programmeret)
- ▶ I højre side af skærmen laves og vises ændringerne



Rettelser

Sømmen der sys på materialet (f.eks. vaffelsøm) er for åben og ser ikke rigtig ud:

- Drej på stinglbredde- eller længdeknappen indtil sømmen på højre side af skærmen ligner den der er syet på materialet
- ▶ Ændringen vises med et tal i feltet med den gule ramme
- Tryk 2x på «Tilbage»-ikonet
- ▶ Ændringerne er gemt
- ▶ Den sidst aktive skærm vises

Gendan indstillinger

- Tryk på «i»-ikonet
- Tryk på «Balance»-ikonet med den gule ramme
- Tryk på feltet med den gule ramme
- ▶ Grundindstillingen bliver gendannet

ECO

ECO beskrivelse

Hvis arbejdet afbrydes for en længere periode, kan sy-/broderimaskinen stilles til energispare skærm.



Aktiver eco

- Tryk på «eco»-ikonet
- ▶ Skærmen bliver sort
- ▶ Strømforbruget reduceres og slyset bliver slukket

Denne indstilling bruges også som børnesikring. Tasterne på skærmen er låst og sy-brodericomputeren kan ikke startes.

Sluk eco

- Tryk på «eco»-ikonet
- ▶ Sy-/brodericomputeren er klar til at sy



Nyttesømme

Oversigt nyttesømme

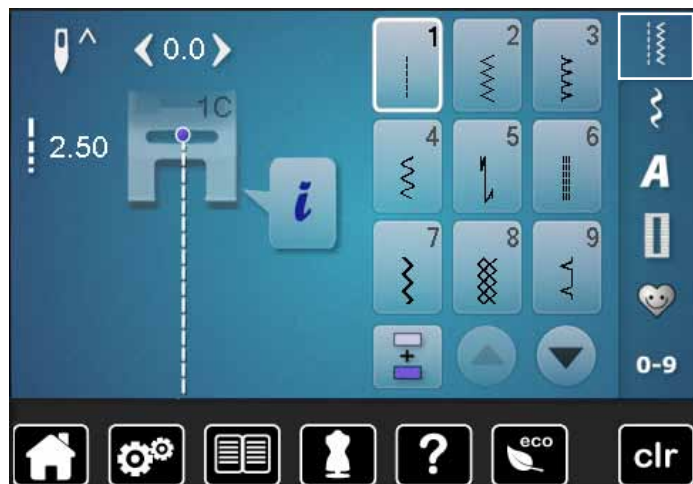

- Tryk på «Nyttesøms»-tasten
- ▶ Nyttesømme vises på skærmen
- Tryk på pilen for at se andre nyttesømme



Ligesøm

Til alle ikke-strækbare materialer, alle ligesømsarbejder som kantstikning og isyning af lynlås



Zigzag

Zigzag arbejder som kastning over kanter, påsyning af elastik og blonder



Vari-Overlock

Primært til fine jersey-stoffer, stræk overlocksømme, oplægninger og stræksømme



Slangesøm

Til de fleste materialer stopning og lapning forstærkning af sømme, syning over dekorationstråd



Hæftesøm

Til alle materialer; hæfter i begyndelsen og slutningen af sømme med ligesøm



Forstærket ligesøm

Forstærket søm i faste, kraftige materialer. Stikninger, og synlige sømme



Forstærket zigzag

Forstærket søm i faste, kraftige materialer, stikninger, og synlige sømme



Vaffelsøm

Til de fleste trikottyper og glatte materialer, synlige sømme i undertøj, beklædning, duge, lapning osv.



Blindsøm

Til de fleste materialer. Usynlige oplægninger, muslingesømme i bløde jersey-stoffer og fine materialer, pyntesømme



Dobbelt overlock

Til alle typer strik, overlocksømme = Syning og afkantning i en arbejdsgang



Super-stræksøm

Til superstrækbare materialer. Meget elastisk åben søm til alle typer beklædning

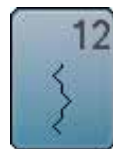

Rynkesøm

Til de fleste materialer. Rynkning med elastiktråd. Til sømme, der stødes sammen (kant mod kant) og som pyntesøm



Stræk-overlock

Til mediumtykt strik, frotte og faste vævede materialer, overlocksømme og flade forbindelsessømme



Jerseysøm

Til jersey materialer, synlige sømme i undertøj og strikmaterialer. Lapning af jersey/interlock



Universalsøm

Til faste materialer såsom filt og læder. Flade forbindelsessømme, synlige sømme påsyning af elastik, pyntesømme



Trestings zigzag

Kastning over kanter, forstærkning af kanter, pyntesømme



Lycrasøm

Til alle bi-stretch materialer, flade forbindelsessømme, oplægning. Forstærket søm i undertøj



Stræksøm

Åben søm til sportstøj i alle superstrækbare materialer



Forstærket overlock

Forstærket søm i faste materialer, synlige oplægninger og søm, pyntestikninger

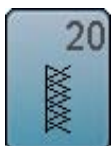

Strik-overlock

Til alle strikstoffer, maskin- og håndstrikkede, overlocksømme. Syr og afkanter i en arbejdsgang



Risting

Til rining af sømme, oplægning osv.



Stoppeprogram

Automatisk stopning af fine til medium materialer



Forstærket stoppeprogram

Automatisk stopning i kraftige materialer



Trenseprogram

Til forstærkning af lommeåbninger, bæltestropper osv.

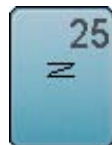

Trenseprogram

Til forstærkning af lommeåbninger, bæltestropper, forstærkning af lynlåse



Fluesøm, stor

Medium til kraftige materialer, forstærkning af lommeåbninger, lynlåse og slidser



Blindsøm, smal

Usynlige oplægninger i fine materialer



Forstærket ligesøm med lange sting

Forstærket søm i faste, kraftige materialer, stikninger, og synlige sømme



Enkel ligesting

Som forbindelessting mellem to pyntesømme. Bruges ofte i kombinationssømme



Tre ligesting

Som forbindelsessting mellem to pyntesømme i en sømkombination

Vælg søm

Direkte

- Vælg fra hovedgruppen 1-5

- 1 Nyttesømme
- 2 Pyntesømme
- 3 Skriftyper
- 4 Knaphuller
- 5 Personligt program/Hukommelse

- ▶ De forskellige sømme vises på skærmen 6
- Vælg den ønskede søm
- Rul med 7 for at se alle sømkategorierne

Med sømvalgs-tasterne

- Tryk på «0-9»-ikonet
- ▶ Tallene til indgivelse af sømnummer er synlig på skærmen 10
- Indtast sømnummer
- ▶ Det indtastede sømnummer vises i ikonet 8
- Tryk på ikonet 9
- ▶ For at slette det sidst indskrevne nummer
- Tryk på ikonet 8
- ▶ For at slette hele nummeret
- Bekræft med ✓

Annuller

- Tryk på «0-9»-ikonet
- ▶ Den sidst aktive skærm vises



Et ugyldigt sømnummer vises i felt 8 med 3 spørgsmålstegn.

Personlig indstilling af søm

Den enkelte søm kan ændres, så den passer til materiale og anvendelse. Nedenstående ændringer kan bruges på alle nyttesømme og mange af pyntesømmene.



Den midlertidige hukommelse kan indeholde ligeså mange sømændringer som der er behov for:

- Stinglængde
- Stingbredde
- Nåleplacering
- Mønsterforlængelse
- Spejlvending
- Lange sting funktion
- Trådspænding
- Balance
- Mønstergentagelse 1-9x

Midlertidig personlig hukommelse

Alle ændringer i stinglængde og stingbredde gemmes automatisk.

Eksempel:

- Sy en søm med ændringer (f.eks. zigzag)
- Vælg en anden søm, f.eks. ligesøm
- Vælges den ændrede zigzag søm igen er de ændrede indstillinger bibeholdt

Tilbage til grundindstilling

Sømme kan manuelt bringes tilbage til grundindstillingen.

- Tryk på stingbredde/-længde linien eller på feltet med den gule ramme på skærmen eller
- Tryk på «clr»-tasten
- ▶ Alle ændrede værdier af den **aktive** søm bliver sat tilbage til grundindstillingen
- Sluk sycomputeren
- ▶ Alle ændringer ved alle sømme bliver slettet

Personlig hukommelse permanent

De fra BERNINA programmerede grundværdier kan ændres og gemmes. De bibeholdes også når sycomputeren slukkes.



Ændre grundværdier

- Vælg søm, f.eks zigzag
- Ændre stingbredde og stinglængde ved at dreje på knapperne



Gem ændringen

- Tryk på «i»-ikonet
- Tryk på «mem»-ikonet
- Tryk på «Tilbage»-ikonet
- ▶ Ændringerne er gemt

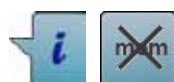

Gendan indstillinger

- Tryk på «i»-ikonet
- Tryk på «memX»-ikonet
- Tryk på «Tilbage»-ikonet
- ▶ Grundindstillingen bliver gendannet

Ændring af stingbredde og stinglængde



- Drej på stingbredde- eller stinglængdeknappen eller
 - Tryk på stingbredde- eller stinglængdesymbolet
 - Tryk på pileikonerne på den aktuelle skærm eller
 - Flyt den runde knap på skærmen med fingeren
- Stingbredde og stinglængde kan ændres mens der sys.

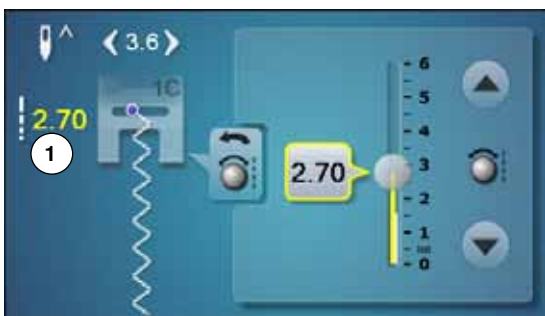

Ved nytte- og quiltesømme vises den effektive sømlængde **1**.



Ved de øvrige sømme, inkl. skrifttyper vises hele længden på sømmen **2**. Den effektive stinglængde **3** vises kun hvis stinglængde skærmen er åben.



Ændring af nåleplacering

- Tryk på «Nåleplacering»-tasterne af eller



- Tryk på «i»-ikonet
- Tryk på «Nåleplacering»-ikonet

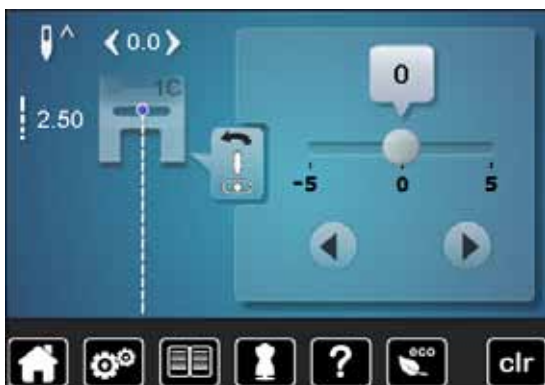

- Hold «Nåleplacering»-tasterne eller pileikonerne inde
- ▶ For at flytte nålen hurtigt
- Flyt bjælken på skærmen med fingeren

Der er ialt 11 nåleplaceringer (5 til venstre, 5 til højre, 1 i midten = 0).

Eksempler på brug af nyttesøm

Ligesøm



Transportørfod nr. 1C/1D

Ligesøm nr. 1

Når sycomputeren tændes vises altid ligesømmen.

- ▶ Nålen er oppe

Anvendelse

Egnet til alle materialer.



Justere stinglængden til materialet

Brug f.eks. en lang stinglængde (ca. 3-4 mm) til denim og en kortere i fine materialer (ca 2-2.5 mm).

Justere stinglængden til tråden

Brug f.eks. en længere stinglængde (ca. 3-5 mm) når der sys stikninger med cordonnet.

Aktivering af nålestop nede

Forhindrer at materialet glider, når du stopper syningen for at justere sømmen eller skifter syretning.

Forstærket ligesøm



Transportørfod nr. 1C/1D

Forstærket ligesøm nr. 6

Åben søm

Holdbar søm til kraftige og tæt vævede materialer såsom denim og jernbanefløj.



Til kraftige lag eller meget tæt vævede materialer

En jeansnål eller jeansfod nr. 8 (ekstra tilbehør) er en god hjælp til syning i meget kraftige materialer såsom denim eller kanvas.

Pyntestikning

Stinglængden øges og den forstærkede ligesøm anvendes til pyntestikning på denim.

Forstærket zigzag**Transportørfod nr. 1C/1D****Forstærket zigzag Nr. 7**

Til kraftige materialer, specielt til demin, betræk og markiser.



Forstærket søm i beklædningsområder, der ofte er udsat for vask. Afslut først kanterne. En jeansnål er en god hjælp til syning i meget kraftige materialer.

Lynlås

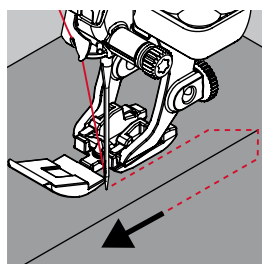

Lynlås fod nr. 4D

Ligesøm nr. 1

Forberedelse

- Sømmen sys til begyndelsen af lynlåsen
- Hæft sømmen
- Sy videre med lange sting, hvor lynlåsen skal være
- Afkant sømrummet
- Pres foldekanten fra hinanden
- Åben lynlåsen
- Ri eller sæt lynlåsen fast med knappenåle under materialets foldede kant, så stofkanterne støder sammen over lynlåsens midte

Isyning af lynlås

- Lynlåsen åbnes lidt
- Nåleplacering helt til højre
- Begynd syningen øverst til venstre
- Placer foden, så nålen syr langs kanten af lynlåsens tænder
- Stop før lynet med nålen nede
- Løft trykfoden
- Luk lynlåsen igen
- Sy videre til lynlåsens bund og stop med nålen nede
- Løft trykfoden
- Drej arbejdet
- Sy på tværs af sømmen til den anden side af lynlåsen stop med nålen nede
- Løft trykfoden
- Drej arbejdet igen
- Sy lynlåsens anden side nedefra og op

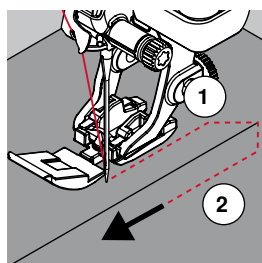

Variation: Lynlåsen sys nedefra og op på begge sider

Egnet til materialer med luv (f.eks. fløj).)

- Lynlåsen forberedes som beskrevet ovenfor
- Begynd syningen i midten af lynlåsømmen, nåleplacering til højre
- Sy skråt ud til lynlås tænderne
- Den første side **1** nedefra og op
- Flyt nåleplaceringen til venstre
- Den anden side **2** sys nøjagtig tilsvarende nedefra og op



Man kan ikke sy over lynlåsens slæde

- Luk lynlåsen helt og sy op til 5 cm før lynet
- Stop med nålen nede og løft trykfoden. Åben lynlåsen, træk lynet forbi nålen, sænk trykfoden og fortsæt med at sy (brug knæløfteren)

Transport ved starten af syningen

- Tråden holdes godt fast ved begyndelsen af syningen. Træk evt. let i materialet (nogle få sting) eller
- Sy først ca. 1-2 cm tilbage, derefter sys som normalt

Lynlåsband eller stof der er vævet meget tæt eller hårdt

Brug en 90-100 nål for at opnå et regelmæssigt stingbillede.

Stoppeprogram manuelt

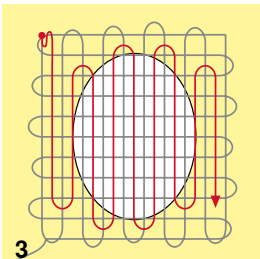
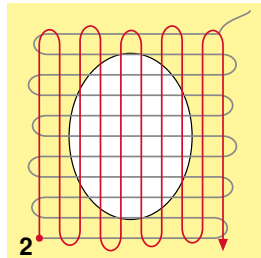
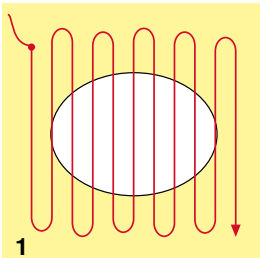
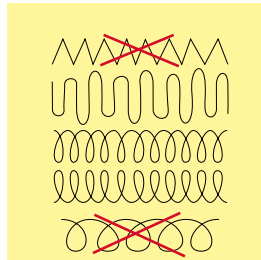

Stoppefod nr. 9 (ekstra tilbehør)

Ligesøm nr. 1

Stopning af huller eller tyndslidte steder

«Erstatning» af alle tråde i længde- og tværretningen i alle materialer.

Forberedelse

- Sænk transportøren
- Sæt forlængerbordet på
- Spænd materialet op i en broderiramme i træ (ekstra tilbehør)
- ▶ Stoppeområdet forbliver jævnt og kan ikke trækkes skævt

Syning

- Arbejd fra venstre mod højre og før arbejdet med hånden uden at trykke
- Retningsskift oppefra og ned skal ske i rundinger, ved spidse vendinger er der fare for huller og trådbrud
- Arbejd i forskellige længder, så tråden bedre udjævnes i materialet

1 Syning over hullet

- Sy ikke de første rækker for tæt, og sy ud over det beskadigede område
- Sy rækkerne i forskellige længder
- Drej arbejdet en kvart omgang 90°

2 Dæk de første rækker

- Sy over de første rækker, ikke for tæt
- Drej arbejdet en halv omgang 180°

3 Stop hullet færdigt

- Sy endnu en løs række



Dårlig stingdannelse

- Hvis tråden er placeret ovenpå, skal syarbejdet føres langsommere
- Hvis der dannes knuder på bagsiden af stoffet, skal syarbejdet føres hurtigere

Trådbrud

Syarbejdet skal føres regelmæssigt.

Automatisk stopning



Transportørfod nr. 1C
Automatisk knaphulsfod nr. 3A

Stoppeprogram nr. 22

Hurtig stopning af huller eller slidte områder
Erstatter tråde i længderetningen i alle materialer.

Forberedelse

- Spænd fine materialer op i en broderiramme i træ (ekstra tilbehør)
- ▶ Stoppeområdet forbliver jævnt og kan ikke trækkes skævt

Stopning med transportørfod nr. 1C

Sæt nålen i foroven til venstre.

- Sy den første lodrette række
- Stop sycomputeren
- Tryk på «Tilbagesynings»-tasten
- ▶ Længden er programmeret
- Sy programmet færdig
- ▶ Sycomputeren stopper automatisk
- Tryk på «clr»-tasten
- ▶ Programmet bliver slettet

Stopning med den automatiske knaphulsfod nr. 3A

- Anvendes til små flænger og beskadigede områder
- Der ikke er mere end 3 cm lange
- Arbejd på samme måde som med transportørfod nr. 1C



Forstærkning

Brug et tyndt materiale eller stabiliseringsmateriale bagpå.

Stoppefladen er trukket skæv

Korrigeres med balancefunktionen (mere om balance-funktion se side 59).

Forstærket stoppeprogram, automatisk



Automatisk knaphulsfod nr. 3A

Forstærket stoppeprogram nr. 23

Hurtig stopning af huller eller slidte områder

Erstatter tråde i længderetningen i alle materialer.

Forberedelse

- Spænd fine materialer op i en broderiramme i træ (ekstra tilbehør)
- ▶ Stoppeområdet forbliver jævnt og kan ikke trækkes skævt

Stopning med den automatiske knaphulsfod nr. 3A

Sæt nålen i foroven til venstre.

- Sy den første lodrette række
- Stop sycomputeren
- Tryk på «Tilbagesynings»-tasten
- ▶ Længden er programmeret
- Sy programmet færdig
- ▶ Sycomputeren stopper automatisk
- Tryk på «clr»-tasten
- ▶ Programmet bliver slettet



Stoppefladen dækker ikke hele det beskadigede område

Flyt arbejdet under trykfoden for at fortsætte med at dække det slidte eller beskadigede område. Begynd at sy, programmet gentages så mange gange det ønskes (længden er gemt).



Med den direkte indtastning af længde (se side 36) kan en stoppelængde på op til 30 mm programmeres.

Kastning



Transportørfod nr. 1C

Zigzag nr. 2

- Til alle materialer
- Til kastning
- Til elastisk søm
- Til dekorative arbejder

Kastning

- Før stofkanten i midten af trykfoden
- Vælg ikke for stor stingbredde
- Vælg ikke for lang stinglængde
- Nålen stikker på den ene side i stoffet, på den anden side ud over kanten
- Kanten skal ligge fladt og ikke rulle
- Brug en fin stoppetråd til lette materialer

Satinsøm

- Smalle, tætte zigzag (Stinglængde 0.5-0.7 mm)
- Satinsøm til applikationer, til broderi osv.



Som variant kan man bruge satinsøm nr. 1354.

Dobbelt overlock

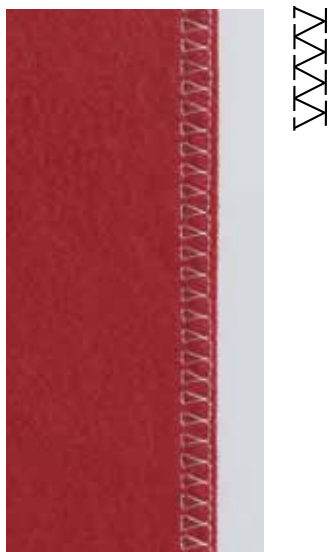

Transportørfod nr. 1C
Overlockfod nr. 2A (ekstra tilbehør)

Dobbelt overlock nr. 10

Lukket søm

Overlocksømme i løs strik og krydssømme i strik og jersey.



Strik og jersey

- Brug en ball point nål for at undgå at ødelægge maskerne
- Hvis det er nødvendigt løsnes trykfodstrykket

Syning i strækmateriale

Brug om nødvendigt en stræknål (130/705H-S).

Kantafslutning

Blindstingsfod nr. 5
Transportørfod nr. 1C
Smalkantfod nr. 10/10C/10D (ekstra tilbehør)

Ligesøm nr. 1

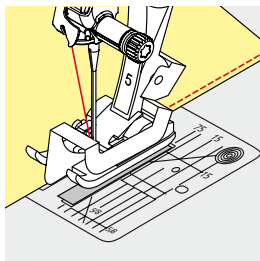

Smal kantstikning

Kantstikning

- Placer den foldede stofkant mod venstre side af blindstingsfodens føring
- Vælg nåleplacering i den ønskede afstand fra den foldede kant

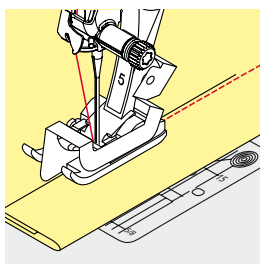

Oplægning

- Placer den foldede stofkant mod højre side af blindstingsfodens føring (indvendig, øverste kant af oplægningen)
- Vælg nåleplacering til højre og sy langsden foldede kant



Blindstingsfod nr. 5

Nåleplacering helt til venstre eller helt til højre.

Transportørfod nr. 1C og Smalkantfod nr. 10/10C/10D (ekstra tilbehør)

Alle nåleplaceringer er mulige.

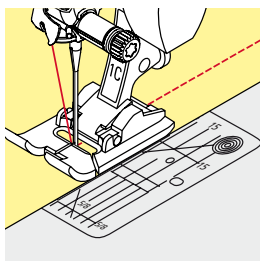

Bred kantstikning

Materiale føring

Trykfod som føring:

- Før stofkanten langs trykfodssålen

Stingplade som føring:

- Før den foldede kant langs markeringerne i stingpladen (1 til 2.5 cm)

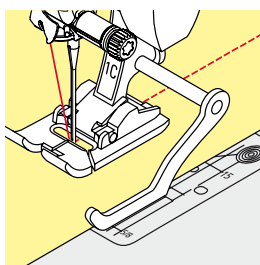

Kantlinial som føring:

Trykfod

- Løs skruen bag på trykfoden
- Skub kantlinealen ind i hullet på trykfoden
- Bestem den ønskede bredde, målt fra nålen
- Stram skruen
- Før den foldede kant langs kantlinealen

Ved syning af parallelle linier, føres kantlinealen langs en tidligere syet sømlinie.

Blindsøm

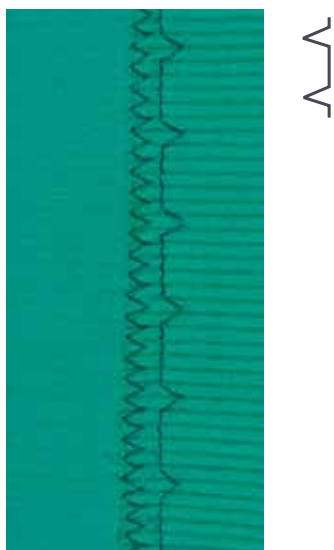

Blindstingsfod nr. 5

Blindsøm nr. 9

Til usynlig oplægning i medium til kraftige materialer af bomuld, uld og blandede fibre.

Forberedelse

- Afslut kanterne som ønsket
- Fold oplægningen og ri eller fastgør med knappenåle

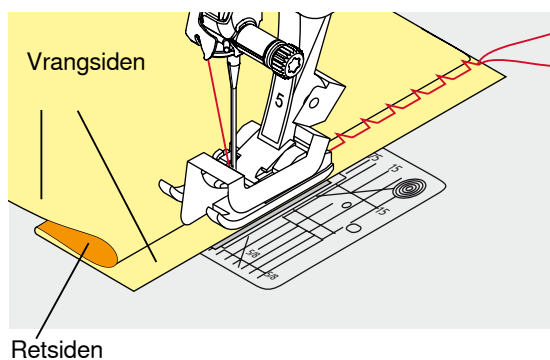

- Materialet skal foldes således, at den rensede kant er placeret på den højre side
- Læg materialet under trykfoden
- Føringeren mod det tilbagefoldede materiale

Syning

Nålen skal kun lige stikke i stofkanten, som hvis det var håndsytet.

- Efter ca. 10 cm's syning checkes begge sider af materialet og stingbredden justeres om nødvendigt



Finjustering af stingbredden

Før foldekanten regelmæssigt langs trykfodens metalføring = Ensartet stingdybde.

Synlig oplægning



Transportørfod nr. 1C/1D

Jerseysøm nr. 14

Synlig stræk-oplægning i alle jerseytyper i bomuld, syntetisk og blandede fibre.

Forberedelse

- Fold oplægningen, ri om nødvendigt
- Let evt. trykfodstrykket

Syning

- Sy sømmen så langt inde som ønsket på materialets retside
- Klip overskydende sømrum af på vrangsiden

Hæftesøm



Transportørfod nr. 1C

Hæftesøm nr. 5

- Til alle materialer
- Hæfter i starten og slutningen af sømmen

Syning af lang ligesøm

Ensartet hæftning med et fast stingantal.

Sømmens start

- Tryk på fodpedalen
- ▶ Sycomputeren hæfter automatisk sømmen (5 sting fremad, 5 sting tilbage)
- Sy sømmen videre med ligesøm i ønsket længde



Sømmens slutning

- Tryk på «Tilbagesynings»-tasten
- ▶ Sycomputeren hæfter automatisk sømmen (5 sting tilbage, 5 sting fremad)
- ▶ Sycomputeren stopper automatisk, når sømmen er hæftet

Risting



Transportørfod nr. 1C/1D

Risting nr. 21

- Ligesøm, hvor hvert fjerde sting sys (d.v.s. længste sting er 24 mm, hvis der er valgt en stinglængde på 6 mm). Anbefalet stinglængde er 3.5-5 mm
- Til alle arbejder, hvor der ønskes et meget langt risting
- Rining af sømme, oplægning, quiltearbejder osv.
- Midlertidig søm
- Let at fjerne

Forberedelse

- Sæt knaphåle i på tværs af syretningen
- ▶ For at undgå at lagene glider



Sikring/fastgørelse af tråden

Sy 3-4 risting i begyndelsen og slutningen af en søm.

Tråd

Brug en fin ritråd til riningen, da den er lettere at fjerne.

Flad forbindelsessøm

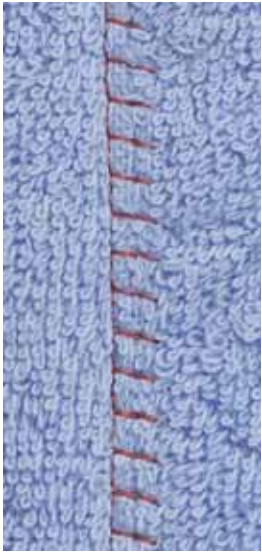

TTTTT

Transportørfod nr. 1C

Stræk-Overlock nr. 13

Ideel til luftige, tykke materialer som frotté, filt, læder osv.

Syning

- Stofkanterne overlappes
- Sy langs stofkanten
- Nålen skal stikke i til højre over kanten på det underste stoflag
- ▶ Man får en meget flad og holdbar søm

Udligning af stofhøjden

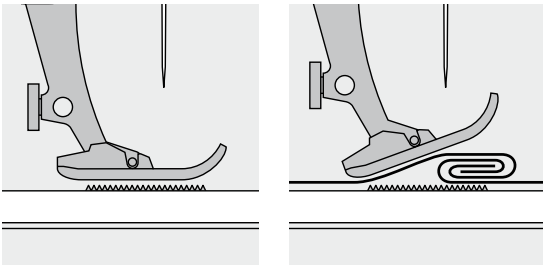

Transportøren kan kun arbejde optimalt, hvis trykfoden er vandret.

Hvis trykfoden står «skråt» f.eks. ved en tyk søm, kan transportøren ikke få fat i stoffet. Syarbejdet blokeres.

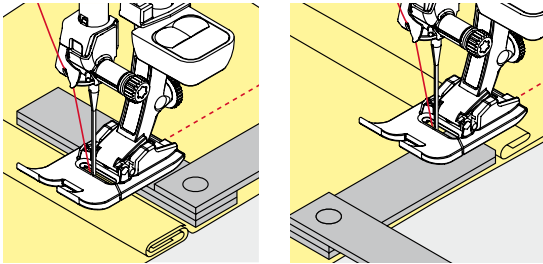

For at udligne sømhøjden kan man lægge en, to eller tre udligningsplader under trykfoden, bagved nålen.

For at udligne sømhøjden foran trykfoden kan man lægge en eller flere plader under trykfoden, tæt ind til nålen. Sy, indtil hele trykfoden har passeret den tykke søm og fjern pladerne.



Nålestop nede.

Syning af hjørner

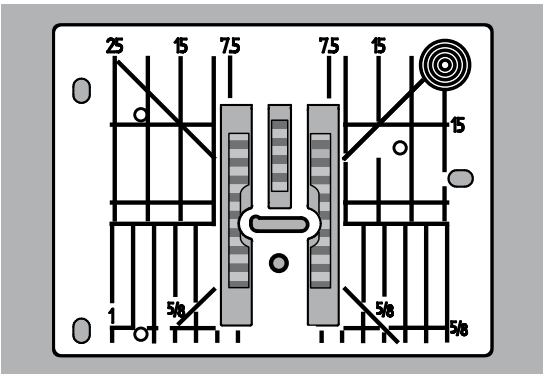

Mellemrummet mellem de to rækker tænder på transportøren er ret stort på grund af bredden af nålehullet i stingpladen.

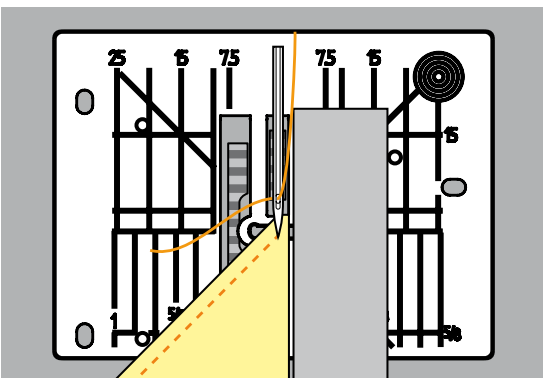

Ved syning af hjørner er det kun en lille del af stoffet, der befinder sig på transportøren, som derfor ikke kan få ordentlig fat i stoffet. Lægger man en eller flere plader ind under højre side af trykfoden, helt ind til kanten.

► Bliver stoffet transporteret regelmæssigt



Nålestop nede.

Knaphuller

Oversigt knaphuller



Knaphuller er en praktisk lukning som også kan bruges som en dekorativ effekt. Alle knaphuller kan programmeres og sys på forskellige måder.

- Tryk på «Knaphuls»-tasten
- Ved at rulle på skærmen vises flere knaphuller



Linnedknaphul

Tynde til mellemfne vævede materialer; bluser, nederdele, bukser, sengetøj osv.



Linnedknaphul, smalt

Til lette til medium materialer. Bluser, kjoler, børne- og babytøj, dukketøj og hobbyarbejder



Strækknaphul

Til alle strækmaterialer af bomuld, uld, silke og syntetiske fibre



Rundt knaphul med almindelig trense

Til medium og kraftige materialer: kjoler, jakker, frakker, regntøj



Øjeknaphul

Til kraftige ikke-strækbare materialer. Jakker, frakker, fritidstøj



Øjeknaphul med kiletrense

Til kraftige ikke-strækbare materialer. Jakker, frakker, fritidstøj



Ligesømsknaphul

Til forstærkning af knaphuller, lommekanter, specielt til stikning af knaphul i læder og imiteret ruskind



Knapsyningsprogram

Isyning af knapper med 2 og 4 huller



Snørehul med små zigzagsting

Åbning til snore, bindebånd og dekoration



Snørehul med ligesøm

Åbning til snore, bindebånd og dekoration



Håndsyet knaphul

Til lette til medium fastvævede materialer. Bluser, kjoler, fritidstøj, sengetøj



Dekorativt knaphul med trekantet trense

Til pynteknaphuller i kraftige ikke strækbare materialer

Vigtige informationer

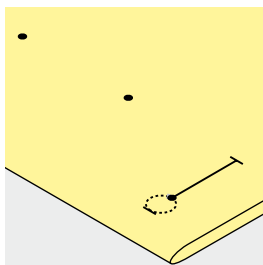
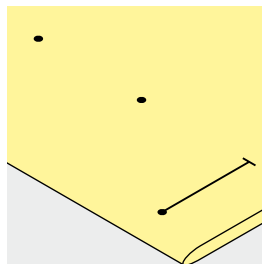
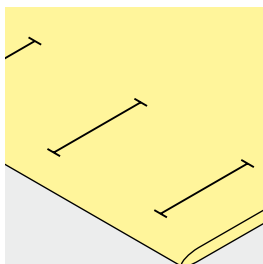

Manuelle knaphuller markeres

- Markér knaphullslængden det rigtige sted
- Brug knaphulsfod nr. 3C (ekstra tilbehør)

Automatisk knaphul markeres

- Markér kun længden af ét knaphul
- ▶ Når det første knaphul er syet, huskes længden automatisk på de resterende knaphuller
- Markér kun begyndelsen af alle efterfølgende knaphuller
- Brug den automatiske knaphulsfod nr. 3A

Øjeknaphuller markeres

- Markér kun stolpens længde
- ▶ Den rigtige længde på øjet tilføjes når knaphullet sys
- ▶ Når det første knaphul er syet, huskes længden automatisk på de resterende knaphuller
- Markér kun begyndelsen af alle efterfølgende knaphuller
- Brug den automatiske knaphulsfod nr. 3A

Syprøve

- Sy altid en prøve på det materiale der skal bruges
- Anvend samme stabiliseringsmateriale
- Vælg samme type knaphul
- Sy knaphullet i samme retning på materialet (med eller på tværs af stofretningen)
- Skær knaphullet op
- Før knappen igennem
- Indstil længden på knaphullet, hvis nødvendigt

Ændring af stolpebredde

- Indstil stingbredden

Indstil stinglængden

Alle ændringer af stinglængden har indvirkning på begge stolper.

- ▶ Tættere eller mere åbne

Efter ændring af stinglængden:

- Knaphullslængden skal programmeres på ny



Når et knaphul sys på tværs af en kant, anbefales det at bruge en udligningsplade til knaphuller (ekstra tilbehør). Monter pladen bagfra mellem materiale og trykfod og skub den helt hen til det tykke område.

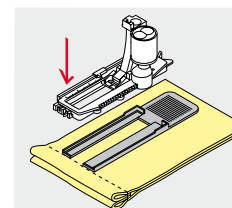

Det anbefales at bruge en udligningsplade, når der sys knaphuller i vanskelige materialer. Den kan bruges med den automatiske knaphulsfod nr. 3A.

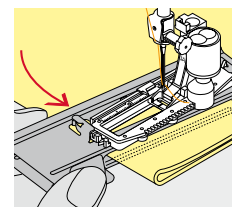

Stabilisering og indlægs materiale

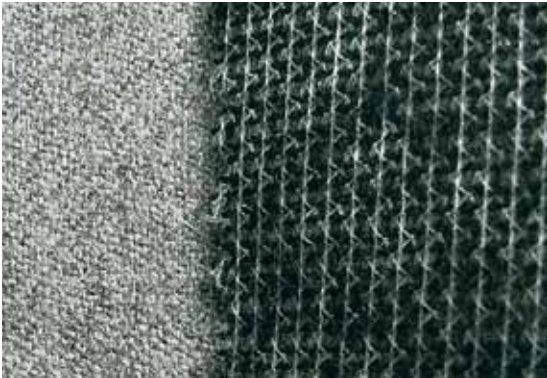

- Indlægningsmaterialer giver et mere stabilt og flottere knaphul
- Vælg et indlægningsmateriale, der passer til materialet

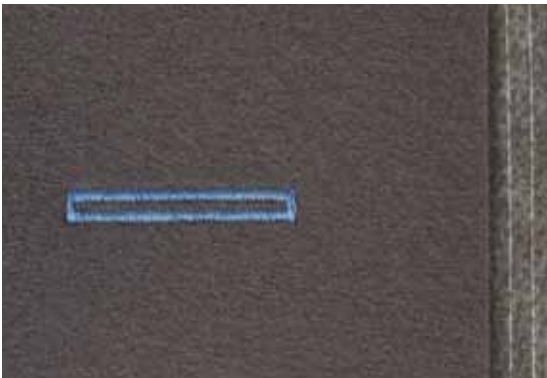

- Ved tykke og lådne materialer, kan der bruges en broderistabilisator
- ▶ Materialet transporteres bedre

Indlægstråd

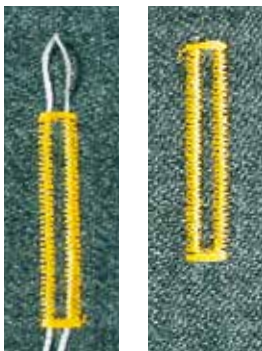

Generel

- Indlægstråden forstærker og fremhæver knaphullet med forhøjede stolper
- Primært egnet til knaphul nr. 51
- Arbejdet placeres tilsvarende under trykfoden

Ideelt trådindlæg

- Perlegarn nr. 8
- Stærk håndsyttråd
- Fint hæklegarn

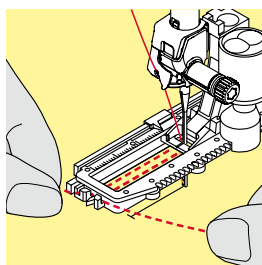
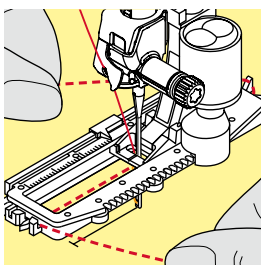

Trådindlæg i knaphulsfod nr. 3A

- Løft trykfoden
- Sæt nålen i stoffet ved knaphullets begyndelse
- Anbring indlægstråden til højre over knaphulsfodens midtertå
- Læg indlægget over krogen bag på foden
- Før trådens ender fra venstre frem til forsiden af foden
- Træk hver trådende ind i sliderne foran på foden
- Sænk trykfoden

Syning

- Sy knaphullet på sædvanligvis
- Hold **ikke** indlægget fast
- ▶ Knaphullet dannes over indlægstråden og dækker det dermed

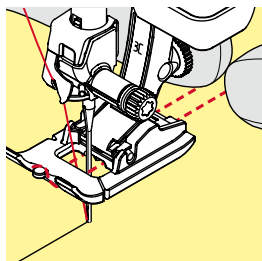
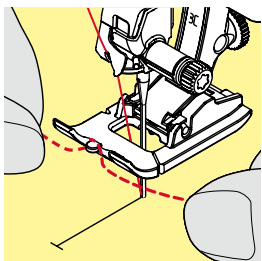

Trådindlæg i knaphulsfod nr. 3C (ekstra tilbehør)

- Løft trykfoden
- Sæt nålen i stoffet ved knaphullets begyndelse
- Før tråden over midtertappen foran på foden
- Træk hver trådende bagud under trykfoden
- Anbring begge trådende i rillerne under trykfodens sål
- Sænk trykfoden

Syning

- Sy knaphullet på sædvanligvis
- Hold **ikke** indlægget fast
- ▶ Knaphullet dannes over indlægstråden og dækker det dermed

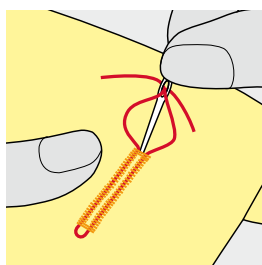

Indlægstråd hæftes

- Træk indlægstråden igennem knaphullet indtil løkken forsvinder ind i enden
- Træk trådenderne om på materialets vrangside (med en synål)
- Bind eller hæft den med sting



Før knaphullet skæres op

Kan der som ekstra sikkerhed stikkes en knappenål i ved tressen.

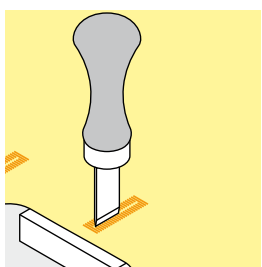
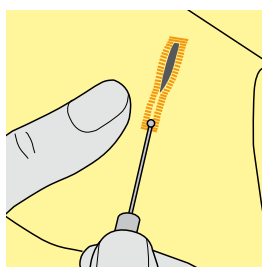

Knaphullet sprættes op med en trensekniv

- Skær op fra enderne mod midten

Knaphullet sprættes op med et knaphulsjern (ekstra tilbehør)

- Læg materialet på et stykke træ
- Anbring knaphulsjernet midt i knaphullet
- Pres knaphulsjernet nedad med hånden

Ændring af balancen



- Tryk på «i»-ikonet
- Tryk på «Balance»-ikonet

Balance ved programmeret knaphulslængde

Enhver ændring af balancen vil påvirke begge stolper.

Balance ved programmeret øjeknaphul eller rundt knaphul

Enhver ændring af balancen vil påvirke begge stolper.

Øjet eller rundingen balanceres på følgende måde:

- Sy ligesøm indtil
- ▶ Sycomputeren skifter til øjet eller rundningen
- Stop sycomputeren
- Tryk på «Balance»-ikonet
- Justér billedet i højre side af balanceskærmen med stinglængdeknappen, så det svarer til det syede knaphul

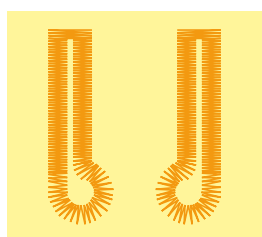

A

B

Hvis øjet trækker mod højre **A**:

- Drej stinglængdeknappen mod venstre

Hvis øjet trækker mod venstre **B**:

- Drej stinglængdeknappen mod højre
- Tryk på «Tilbage»-ikonet og sy knaphullet færdigt

Balance ved manuelt øjeknaphul eller rundt knaphul

Enhver ændring af balancen vil påvirke de to stolper forskelligt:

Hvis venstre side er for tæt **C**:

- Drej stinglængden mod venstre
- ▶ Venstre stolpe bliver længere, højre stolpe bliver kortere

Venstre side er for åben **D**:

- Drej stinglængdeknappen mod højre
- ▶ Venstre stolpe bliver kortere, højre stolpe bliver længere

Øjet eller rundingen balanceres på følgende måde:

Hvis øjet trækker mod højre **A**:

- Drej stinglængdeknappen mod højre

Hvis øjet trækker mod venstre **B**:

- Drej stinglængden mod venstre



C



D

Balance ved manuelt linnedknaphul

Enhver ændring af balancen vil påvirke begge stolper.

Balance ved stingtællerknaphul

Enhver ændring af balancen vil påvirke de to stolper forskelligt (se billedet ved manuelt knaphul).

- Programmer knaphullet igen efter hver balanceændring

Slet balance

- Tryk på feltet med den gule ramme i den specielle balance skærm eller
- Tryk på «clr»-tasten
- ▶ «clr» sletter også det programmerede knaphul!

Anbefaling

Sy et prøve knaphul på det materiale, der skal bruges.



Ved længdeprogrammerede og manuelle knaphuller kan hver enkelt knaphuls del balanceres separat.

Ved stingtællerknaphuller vil ændringer af balancen påvirke stolperne forskelligt (venstre og højre): Ved justering af stolperne vil øjet eller rundingen også blive ændret.

Programmering af knaphuller

Automatisk linnedknaphul og strækknaphul med længdemåling



Automatisk knaphulsfod nr. 3A

Linsen på den automatiske knaphulsfod nr. 3A måler automatisk længden af knaphullet. Sycomputeren skifter automatisk til de forskellige trin, når den maksimale længde er opnået.

Velegnet til alle knaphulslængder fra 4-31mm, alt afhængig af knaphulstype.



Den automatiske knaphulsfod nr. 3A skal ligge helt fladt på stoffet. Ligger foden ovenpå en søm, kan længden ikke udmåles præcist.

Automatisk linned og strækknaphul nr. 51, 52, 53

Programmering af knaphul

- 1
 - Sy første stolpe fremad
 - Stop sycomputeren
 - Tryk på «Tilbagesynings»-tasten
 - ▶ «auto» og den programmerede længde (i mm) kommer frem på skærmen
 - ▶ Knaphulslængden er programmeret

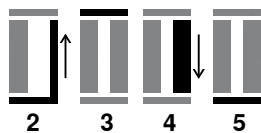

Sycomputeren syr automatisk følgende:

- 2 Ligesøm baglæns
- 3 Første trense
- 4 Anden stolpe fremad
- 5 Anden trense og hæftesting
 - ▶ Sycomputeren stopper og vender automatisk tilbage til knaphullets begyndelse

Auto knaphul

- ▶ Alle efterfølgende knaphuller vil automatisk blive syet i samme længde uden tryk på «Tilbagesynings»-tasten
- Gem programmerede knaphuller i langtidshukommelsen (se side 90)
- Tryk på «clr»-tasten
- ▶ Programmet bliver slettet



Nøjagtig kopi

Programmerede knaphuller bliver syet i nøjagtig samme længde og alle er lige flotte.

Syhastighed

- Sy i et moderat tempo for at opnå det bedste resultat
- Sy alle knaphullerne med samme hastighed og opnå dermed helt ens stolper

Direkte programmering af automatisk knaphul

Automatisk knaphulsfod nr. 3A

Programering af knaphulslængde

Knaphuller kan sys i en specifik længde med den automatiske knaphulsfod nr. 3A.

Knaphulslængde = Opklipningslængde i mm



- Vælg det ønskede knaphul
- Tryk på «i»-ikonet
- Tryk på «Programmeret længde»-ikonet

Knaphulslængden bestemmes

- Indstil knaphulslængden ved at dreje på stingbredde - eller stinglængdenknappen
- ▶ Den indgivene længde vises til venstre for knappen
- ▶ Tallet til højre for knappen angiver den præcise knaphulsstørrelse
- Tryk på «Tilbage»-ikonet
- ▶ Knaphulslængden er gemt
- ▶ «auto» og den programmerede længde vises til venstre på skærmen

Tilbage til knaphulsmenuen

- Tryk på «Tilbage»-ikonet
- ▶ «Knaphuls»-skærmen vises

Automatisk knapudmåling

Automatisk knaphulsfod nr. 3A

Knapstørrelsen bestemmes

Sycomputeren beregner knaphullets længde ud fra knappens diameter. Der tages automatisk højde for knappens tykkelse ved at lægge 2 mm til.

- Hold knappen på det lyse felt i skærmens nederste højre hjørne
- Brug stingbreddeknappen eller stinglængdeknappen til at tilpasse det lyse felt med knaphullet
- ▶ Knappens mål vises i mm mellem de to pile til højre for knappen (f.eks. 14 mm)
- Fjern knappen fra skærmen
- Tryk på «Tilbage»-ikonet
- ▶ Knaphulslængden er gemt
- ▶ «auto» og den programmerede længde vises til venstre på skærmen



Korrigerer for høje knapper

Tilpas knaphulslængden ved knapper, der er specielt høje (f.eks. reliefknapper osv), f.eks knap 1 cm tyk, knaphulslængde + 1 cm (inkl 2 mm). Lader knappen gå let igennem knaphullet.



Tilbage til knaphuls begyndelse

- Tryk på «Mønsterbegyndelse»-ikonet
- ▶ Sycomputeren starter med at sy knaphullet forfra



Slet gemte knaphuller

- Tryk på «clr» knappen eller tryk på «Tæller»-ikonet
- ▶ «auto» forsvinder og «REC» vises
- En ny knaphulslængde kan programmeres

Automatisk øjeknaphul og rundt knaphul



Automatisk knaphulsfod nr. 3A



Den automatiske knaphulsfod nr. 3A skal ligge helt fladt på materialet. Ligger foden ovenpå en søm, kan længden ikke udmåles præcist.

Automatisk øjeknaphul og rundt knaphul nr. 54, 56, 57

Programmering af knaphul

- 1
 - Sy første stolpe med ligesøm fremad
 - Stop syning
 - Tryk på «Tilbagesynings»-tasten
 - ▶ «auto» og den programmerede længde (i mm) kommer frem på skærmen
 - ▶ Knaphulslængden er programmeret



Sycomputeren syr automatisk følgende:

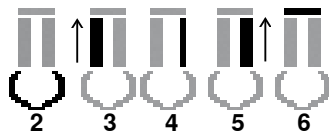

- 2 Øjet
- 3 Første stolpe baglæns
- 4 Ligesøm fremad
- 5 Anden stolpe baglæns
- 6 Trenchen og hæftesting
 - ▶ Sycomputeren stopper og vender automatisk tilbage til knaphullets begyndelse

Auto knaphul

- ▶ Alle efterfølgende knaphuller vil automatisk blive syet i samme længde uden tryk på «Tilbagesynings»-tasten
- Gem programmerede knaphuller i langtidshukommelsen (se side 90)
- Tryk på «clr»-tasten
- ▶ Programmet bliver slettet



Nøjagtig kopi

Programmerede knaphuller bliver syet i nøjagtig samme længde og er alle lige flotte.

Dobbeltsyede øjeknaphuller

- Øjeknaphuller kan sys to gange i tykke materialer den første gang med størrere stinglængde
- Flyt ikke arbejdet, når knaphullet er syet første gang
- Indstil stinglængden manuelt og sy knaphullet igen

Dekorativt knaphul med trekant trense nr. 69



Programmer knaphullet

- 1 • Sy første stolpe fremad
 - Stop sycomputeren
 - Tryk på «Tilbagesynings»-tasten
 - ▶ «auto» og den programmerede længde (i mm) vises på skærmen
 - ▶ Knaphulslængden er programmeret

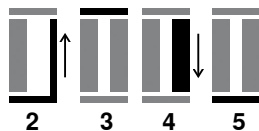

Sycomputeren syr automatisk:

- 2 To sting baglæns
- 3 Den øvre trense
- 4 Den anden stolpe fremad
- 5 Den nederste trense og hæftesting
 - ▶ Sycomputeren stopper og vender automatisk tilbage til knaphullets begyndelse

Auto knaphul

- ▶ Alle efterfølgende knaphuller vil automatisk blive syet i samme længde uden tryk på «Tilbagesynings»-tasten
- Gem programmerede knaphuller i langtidshukommelsen (se side **90**)
- Tryk på «clr»-tasten
- ▶ De programmerede indstillinger bliver slettet

Håndsyet knaphul

Automatisk knaphulsfod nr. 3A

Håndsyet knaphul nr. 63

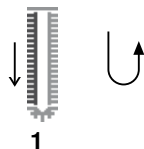

1

Programmering af knaphul

- Sy første stolpe fremad
 - Stop sycomputeren
 - Tryk på «Tilbagesynings»-tasten
 - ▶ «auto» og den programmerede længde (i mm) kommer frem på skærmen
 - ▶ Knaphulslængden er programmeret

Sycomputeren syr automatisk følgende:

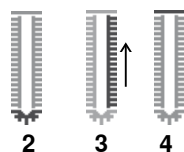

2

3

4

- 2 Rundingen
- 3 Anden stolpe baglæns
 - ▶ Sycomputeren stopper og vender automatisk tilbage til knaphullets begyndelse
- 4 Trensens og hæftesting
 - ▶ Sycomputeren stopper og vender automatisk tilbage til knaphullets begyndelse

Auto knaphul

- ▶ Alle efterfølgende knaphuller vil automatisk blive syet i samme længde uden tryk på «Tilbagesynings»-tasten
- Gem programmerede knaphuller i langtidshukommelsen (se side 90)
- Tryk på «clr»-tasten
- ▶ Programmet bliver slettet

Stingtællerknaphul



- Tryk på «i»-ikonet
- Tryk på «REC»-ikonet

Brug knaphulsfod nr. 3C (ekstra tilbehør)

Alle typer knaphuller



1

Programmering af knaphul

- Sy første stolpe fremad
 - Stop sycomputeren
 - Tryk på «Tilbagesynings»-tasten

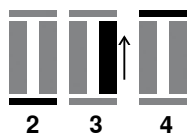

2

3

4

- 2 Nederste trense
- 3 Anden stolpe sys baglæns
 - Stop sycomputeren ud for det første sting
 - Tryk på «Tilbagesynings»-tasten
- 4 Sycomputeren syr den øverste trense, hæftesting og stopper automatisk
 - ▶ «auto» vises på skærmen
 - ▶ Knaphulslængden er programmeret

Ethvert efterfølgende knaphul vil blive syet lige til.



- Den første stolpe (venstre) sys fremad, den anden stolpe (højre) sys baglæns

Knaphuller

Knaphul i langtidshukommelsen



- Tryk på «Hukommelses»-tasten



Gem knaphul

- Tryk på «Gem»-ikonet 1
- ▶ «Gemme»-skærmen åbnes
- Tryk på «Gem»-ikonet
- ▶ Knaphullet er nu gemt i langtidshukommelsen



- Tryk på «Hukommelses»-tasten

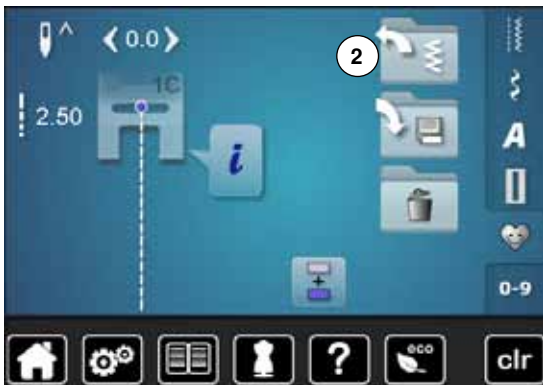

Vælg det ønskede type knaphul

- Tryk på mappe 2



- Vælg knaphul



Ændre gemt knaphul

- Tryk på «i»-ikonet
- Tryk på «Programmeret længde»-ikonet
- Korrigér længden af det gemte knaphul
- Tryk to gange på «Tilbage»-ikonet
- Gem knaphullet som beskrevet ovenfor



- Tryk på «Hukommelses»-tasten

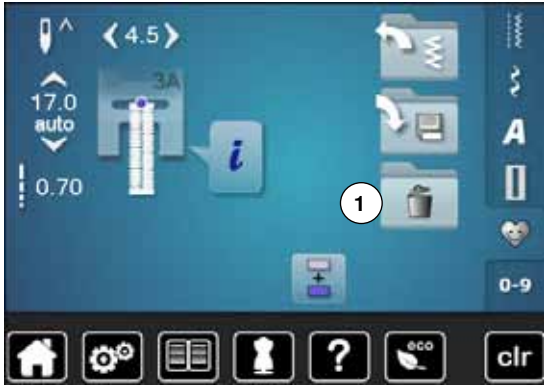

Slet gemt knaphul

- Tryk på «Slet»-ikonet 1
- ▶ De gemte knaphuller vises
- Vælg det ønskede knaphul
- Bekræft med ✓
- ▶ Knaphullet er slettet

Manuelt 7 eller 5 trins-Knaphul



Brug knaphulsfod nr. 3C (ekstra tilbehør)

- Vælg det ønskede knaphul
- Tryk på «i»-ikonet
- Tryk på «man»-ikonet

Stolpens længde bestemmes manuelt, mens der sys. Trensene, øje og hæftesting er forprogrammeret. De enkle trin kan også vælges ved at rulle med pileikonerne eller ved at trykke på «Tilbagesynings»-tasten.



Syning af 7-trinsknaphul

- ▶ Trin 1 er aktiveret i starten af knaphullet
- ▶ Når der startes med at sy, aktiveres trin 2
- Sy første stolpe
- Stop sycomputeren, når den ønskede længde er nået
- Vælg trin 3
- ▶ Sycomputeren syr tilbage med ligesøm
- Stop sycomputeren ved stolpens første sting (knaphullets begyndelse)
- Vælg trin 4
- ▶ Sycomputeren syr trensen og stopper automatisk
- Vælg trin 5
- ▶ Sycomputeren syr den anden stolpe
- Stop sycomputeren ved den første stolpens sidste sting
- Vælg trin 6
- ▶ Sycomputeren syr den nederste trense og stopper automatisk
- Vælg trin 7
- ▶ Sycomputeren hæfter og stopper automatisk



Syning af 5-trinsknaphul

- ▶ Trin 1 er aktiveret i starten af knaphullet
- ▶ Når der startes med at sy, aktiveres trin 2
- Sy første stolpe
- Stop sycomputeren, når den ønskede længde er nået
- Vælg trin 3
- ▶ Sycomputeren syr øjet eller rundningen og stopper automatisk
- Vælg trin 4
- ▶ Sycomputeren syr den anden stolpe tilbage
- Stop sycomputeren ved stolpens første sting (knaphullets begyndelse)
- Vælg trin 5
- ▶ Sycomputeren syr den øverste trense og hæfter automatisk



Ligesømsknaphul nr. 59

- Programmeres på samme måde som automatisk knaphulsprogram (se side 85)
- Ligestingsknaphul nr. 59 er særligt velegnet til at forstærke knaphuller i alle bløde og løstvævede materialer som uld, eller til knaphuller der udsættes for stort slid. Det er også praktisk til forstærkning af knaphulsåbninger i læder, vinyl og filt

Knapisykningsprogram



- Tryk på «Knaphuls»-tasten
- Tryk på «Knapisykningsprogram»-ikonet

Stoppefod nr. 9 (ekstra tilbehør) Knapfod nr. 18 (ekstra tilbehør)

Knapisykningsprogram nr. 60

Isyning af knapper med 2 og 4 huller.

Forberedelse

- Sænk transportøren

Sy knappen i

Knapper, der sys på som dekoration, sys på uden hals. Halsen = Trådlængden imellem materiale og knap; kan efter behov gøres kortere eller længere med fod nr. 18.

Sy knappen i med stoppefod nr. 9 (ekstra tilbehør)

- Vælg Knapisykningsprogrammet
- Kontrollér hulafstanden ved at dreje håndhjulet og korriger om nødvendigt stingbredden
- Korriger om nødvendigt stingbredden
- Hold fast i trådene ved systart
- Sy de første hæftesting, det venstre hul
- Sy programmet
- ▶ Sycomputeren stopper automatisk, når programmet er færdigt, og er straks klar til den næste knap

Start og slut tråde

Trådene er hæftet og kan klippes af.

For et mere sikkert resultat

- Træk i begge undertråde, indtil overtrådsenderne bliver synlige på vrangen
- Træk trådene ud og bind en knude
- Klip trådene

Knapisykning med fod nr. 18 (ekstra tilbehør)

- Indstil halsens længde med skruen på foden
- Vælg knapisykningsprogrammet og fortsæt som med fod nr. 9 (ekstra tilbehør)

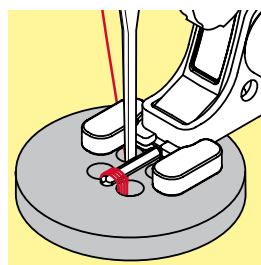
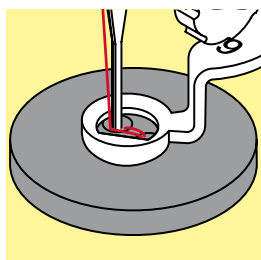
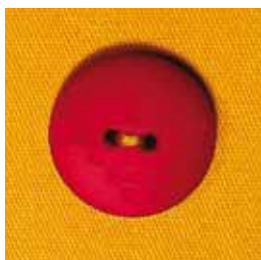

Isyning af 4 hulls knap

- Sy først de forreste huller
- Skub forsigtigt knappen fremad
- Sy de bagerste huller med det samme program



For et mere sikkert resultat kan knapisykningsprogrammet sys to gange.

Snøreprogram



- Tryk på «Knaphuls»-tasten
- Tryk på «Snøreprograms»-ikonet

Transportørfod nr. 1C
Åben broderfod nr. 20C



Snørehul med små zigzagsting nr. 61
Snørehul med ligesøm nr. 62



Syning af snørehuller

- Vælg snørehul
- Anbring materialet under trykfoden og sy
- ▶ Sycomputeren stopper automatisk og er klar til det næste snørrehul

Lave snørehuller

- Brug en syl eller en hultang til at åbne snørrehullet



Hvis det er nødvendigt udlignes balancen ved syning af en rundning.
Snørehullet kan sys to gange for ekstra stabilitet.

Pyntesømme

Oversigt pyntesømme



- Tryk på «Pyntesøms»-tasten
- ▶ De forskellige kategorier vises på skærmen
- Vælg den ønskede kategori
- ▶ Den ønskede kategori er aktiveret
- Vælg den ønskede søm

Anvendelse

Afhængigt af materialetypen, vælges enkle eller mere komplicerede pyntesømme til udsmykning af stoffet.

- Simple pyntesømme med ligesøm er især velegnet til tynde materialer f. eks. søm nr. 101
- Simple til mere komplicerede pyntesømme med forstærket ligesøm eller med få satinsømme, er især velegnet til medium materialer f.eks. søm nr. 107
- Mere komplicerede pyntesømme med satinsømme er især velegnede til kraftige materialer f.eks. søm nr. 401



Kategorier

- Kat. 100 = Natursømme
- Kat. 300 = Korssting
- Kat. 400 = Satinsømme
- Kat. 600 = Ornamentsømme
- Kat. 700 = Heirloom sømme
- Kat. 900 = Kontur sømme
- Kat. 1300 = Quiltesømme



Perfekt stingbillede

- Brug samme farve tråd til over- og undertråd
- Forstærk materialets bagside med et stabiliseringsmateriale
- Ved lådne eller langfibrede stoffer (f.eks. uld, fløj osv.) lægges desuden et stykke vandopløseligt stabiliseringsmateriale på retsiden, som man let kan fjerne efter syning

Eksempler på brug af pyntesømme

Korssting

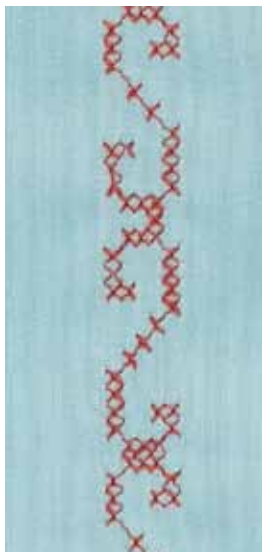

Transportørfod nr. 1C/1D eller
Åben broderfod nr. 20C eller 20D (ekstra tilbehør)

Korssting

- Korssting er en traditionel teknik, som supplerer de øvrige pyntesømme
- Hvis korssting sys på et materiale med hørstruktur, opnås en håndsytet effekt og ser ud som håndsnyede korssting

Anvendelse

- Til boligtekstiler
- Som borter på beklædning
- Generelt til udsmykning

Syning

Korsstingskategori 300 kan sys og kombineres som enhver anden pyntesøm.

Syning af borter

- Vælg korssting
- Sy en række ved hjælp af trykfodens kantlineal eller forlængerbordets sømlineal (ekstra tilbehør)

Det er vigtigt at sy den første søm lige, da den vil blive brugt som føring til de efterfølgende sømme.

- Vælg en ny søm
- Sy den næste søm ved siden af den første med en trykfods afstand eller ved hjælp af kantlinealen
- De efterfølgende sømme sys på samme måde



Brug bomuldsbroderitråd til korssting

Sømmen bliver mere fyldig.

Bieser



Bieserfødder (ekstra tilbehør)

- Brug fod nr. 30 med 3-riller = 4 mm dobbeltnål i tykke materialer
- Brug fod nr. 31 med 5-riller = 3 mm dobbeltnål i mellem til tykke materialer
- Brug fod nr. 32 med 7-riller = 2 mm dobbeltnål i tynde til mellemtykke materialer
- Brug fod nr. 33 med 9-riller = 1 eller 1.6 mm dobbeltnål i tynde materialer (uden indlægstråd)
- Brug fod nr. 46C med 5 riller = 1.6-2.5 mm dobbeltnål: i meget tynde og mellemtykke materialer

Ligesøm nr. 1

- Denne teknik reducerer stoffets størrelse (beregnet tilstrækkeligt med stof!)
- Bieser er smalle stukne læg, som normalt sys før tilskæringen af beklædningsstykket eller syarbejdet
- Til pynt eller i kombination med andre heirloom broderiteknikker

Bieser med indlæg

- Bieserne kan sys med eller uden indlæg
- Bieser sys med indlæg for at give en mere ophøjet og kraftig effekt
- Vælg et indlæg, der i tykkelse svarer til rillerne i den valgte biesefod
- Indlægget skal være farveægte og krympefri

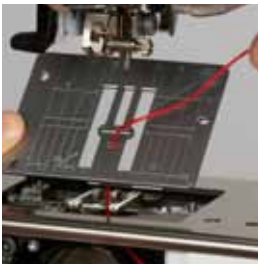

Isætning af indlæg

- Fjern sycomputerens stingplade (se side 25)
- Åben dækslet
- Træk indlægsgarnet igennem nedefra, gennem gribeåbningen og hullet i stingpladen
- Sæt stingpladen på igen
- Luk klappedækslet
- Indlægget skal løbe frit - før det igennem den lille åbning i klappedækslet
- For at opnå en jævn snorføring, sættes indlægsspolen på knæløfterens arm
- Kontroller om garnet løber godt

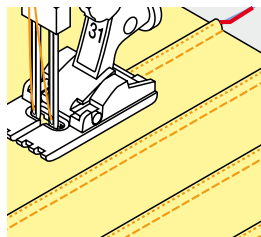

Syning af bieser

- Sy den første biese, marker evt linien først
- ▶ Indlægget lægges automatisk ind i biesen
- Indlægget ligger på vrangside og bliver holdt/oversyet af undertråden.
- Drej eventuelt arbejdet
- Den første biese føres igennem en af rillerne på trykfoden (afhængigt af den ønskede afstand)
- Sy den anden biese
- De efterfølgende bieser vil blive syet parallelt med disse to



Hvis tråden ved klappedækslet glider dårligt, så åben dækslet og sluk for undertrådsindikatoren i setup-programmet.

Syning med kraftig undertråd



VIGTIGT!

Ved denne anvendelse skal man bruge en speciel spolekapsel (ekstra tilbehør).

Frihåndssyning

For at skabe en speciel effekt kan der som undertråd bruges forskellige slags trådmateriale. Denne teknik minder om «normal» frihåndssyning, men syes fra materialets **vrangside**.

Forstærk syområdet med broderistabilisering. Motivet kan tegnes på materialets vrangside. Motivet kan også tegnes på materialets forside da følges linierne med en ligesøm og en polyester, bomuld eller rayon tråd. De syede linier er synlige på materialets vrangside og bruges som hjælpelinier, når der sys med kraftig undertråd.

BSR funktionen kan bruges til syning med kraftig undertråd. Før projektet jævnt og med ens hastighed under nålen. Følg motivets linier og former efter ønske. Fjern stabiliseringen efter syning.

Lav først en syprøve for at kontrollere om resultatet ser ud som på materialets vrangside. Tilpas overtrådsspændningen hvis det er nødvendigt.

Syning med pyntesømme

Ikke alle pyntesømme er egnede til denne teknik. Brug enkelte pyntesømme for at opnå det bedste resultat. Brug ikke kompakte sømme og satinsømme.

Åben broderfod nr. 20C eller nr. 20D (ekstra tilbehør) er velegnet til denne teknik.

- Indstil stinglængden og stingbredden for at opnå et bedre resultat, når der sys med kraftig undertråd
- Brug langstingsfunktionen for at opnå en dekorativ effekt
- Tilpas overtrådsspændningen hvis det er nødvendigt













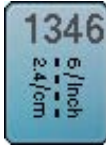

Quiltesømme

Oversigt Quiltesømme



Der kan vælges forskellige sømme, som kan bruges specielt til quilting, patchwork eller til applikation.

- Tryk på «Pyntesøms»-tasten
- ▶ De forskellige kategorier vises på skærmen
- Kat. 1300 = Quiltesømme
- Vælg den ønskede søm
- ▶ Stingbredde kan ikke ændres ved bestemte sømme
- ▶ Det indikeres ved et lås symbol

	1324 Quilte, Hæfteprogram		1329 Tæppesøm		1339 Dekorative quiltesømsvariationer 1339-1345, 1351, 1355-1356, 1359
	1325 Quilting, Ligesøm		1330 Dobbelt tæppesøm		1346 Håndquiltesømsvariationer 1346-1348, 1350
	1326 Patchworksøm/Ligesøm		1331 Blindsøm (smal)		1352 Tæppesøm
	1327 Stiplesøm/ Mæanderquiltsøm		1332 Fjersøm		1353 Forstærket tæppesøm
	1328 Håndquiltesøm		1333 Fjersømsvariationer 1333-1338		1354 Satinsøm

Eksempler på brug af quiltesøm

Håndquiltesøm

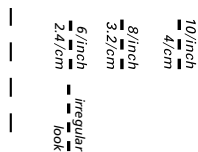

Transportørfod nr. 1C

Håndquiltesøm Nr. 1328, 1346, 1347, 1348, 1350

Til alle materialer og projekter der skal se «håndsyet» ud.

Tråd

- Overtråd = Monofilamenttråd
- Undertråd = Broderitråd

Syprøve

- ▶ Undertråden bliver trukket på pga. den høje overtrådsspænding
- **et** sting er synligt (undertråden)
- **et** sting er usynligt (Monofil) = Håndsyningseffekt

Overtrådsspænding

Forhøj overtrådsspændningen til 6-9 alt efter materialet.

Balance

Hvis det er nødvendigt tilpasses sømmen med balancen.



Perfekt hjørne

- Tryk på «Nålestop»-tasten, nål ned, tryk på «Enkeltmønster/ Mønstergentagelses»-tasten, drej syarbejdet
- Pas på at syarbejdet ikke fortrækkes, når du drejer dit syarbejde

Monofilamenttråden knækker

- Nedsæt syhastigheden
- Løs overtrådsspændningen

Frihåndsqviltning

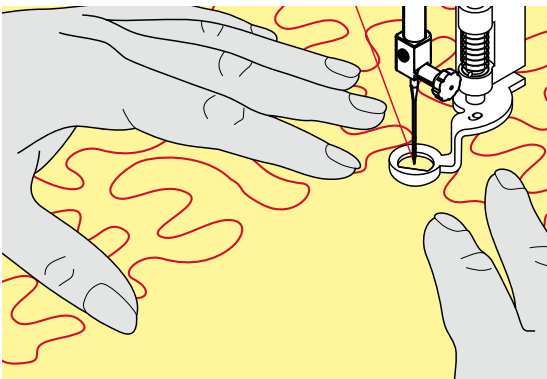
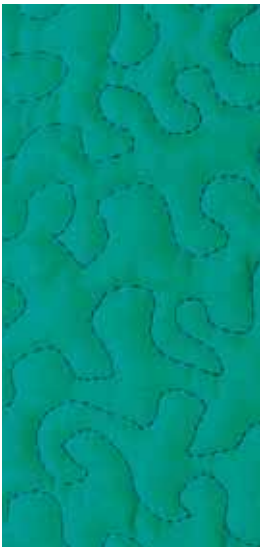

Stoppefod nr. 9 (ekstra tilbehør)

Ligesøm nr. 1

Frihåndsqviltning

Til alle former for frihåndsqviltning.

Forberedelse

- Hæft forside, pladevat og underlagsmaterialet sammen
- Brug forlængerbordet
- Brug knæløfteren
- Sænk transportøren

Hold på syarbejdet

- Hold og før materialet tæt ved trykfoden med begge hænder, som en broderiramme



Quiltehandsker med nupper gør det nemmere at føre materialet.

Qvilt et motiv

- Start i midten og arbejd ud mod kanterne
- Drej syarbejdet med lette, runde bevægelser for at danne det ønskede motiv

Stipple sting

- Teknik der dækker hele materialets overflade
- Sømlijerne er afrundet uden skarpe hjørner. De krydser eller rør aldrig hinanden



Frihåndsqviltning og stopning

Begge teknikker bygger på samme frihåndsprincipper.

Dårlig stingdannelse

- Hvis tråden er placeret ovenpå, skal syarbejdet føres langsommere
- Hvis der dannes knuder på vrangside, bevæges syarbejdet for langsomt

Monofilamenttråden knækker

Nedsæt syhastigheden og/eller løsn overtrådsspændingen.

Trådbrud

Syarbejdet skal føres regelmæssigt.

BSR (BERNINA Sting Regulator)

Quiltning med BSR



BSR-Funktion

BSR foden reagerer på materialets bevægelse under trykfoden og styrer sycomputerens hastighed op til den højest mulige hastighed. Dette bevirker, at jo hurtigere materialet bevæges, desto hurtigere syr sycomputeren. Hvis materialet bevæges for hurtigt, fremkommer der en bip-lyd, hvis lydsignalet er aktiveret (se side 105).

VIGTIGT!

Så lang tid at der rødt lys under BSR-foden må der ikke udføres noget arbejde på sycomputeren. Såsom udskiftning af nålen, trådning eller lignene da materialet bevæge sig og sycomputeren vil sy. Flyttes materialet ikke under BSR- foden i ca. 7 sekunder, går det røde lys automatisk ud.

Se tilliger sikkerhedsinstruktioner.

Når BSR-funktionen aktiveres, starter nålen permanent med nedsat hastighed (modus 1, standard) eller sycomputeren starter først når materialet flyttes (modus 2).

BSR-Funktion med ligesøm nr. 1

Til denne funktion bruges BSR-trykfod til frihånds-quiltning (syning). Der sys med ligesøm og en forudindstillet stinglængde (op til 4 mm).

En indstillet stinglængde bibeholdes indenfor en vis hastighed uafhængig af stoffets bevægelse.

BSR-Funktion med zigzag søm nr. 2

Zigzag sømmen kan bruges til billedsyning og udsmykning af stof. Den indstillede stinglængde bibeholdes **ikke** når der sys med zigzag søm men BSR funktionen forenkler anvendelsen.

Der findes:

To forskellige BSR-modi

- **BSR 1-Modus** er standard
- Sycomputeren kører permanent med nedsat hastighed, når der trykkes på fodpedalen eller «Start/Stop»-tasten
- Syhastigheden er afhængig af materialets føring
- I det nålen hele tiden går op og ned i samme position, hæftes tråden uden at der skal trykkes på andre taster
- **BSR 2-Modus** aktiveres ved at trykke på BSR 2 ikonet i BSR- skærmen
- Sycomputeren vil først starte med at sy, når der trykkes på fodpedalen eller «Start/Stop»-tasten samtidig med at materialet flyttes under trykfoden
- Syhastigheden er afhængig af materialets føring
- For at hæfte, skal der trykkes på «Hæfte funktions»-tasten
- Ved tryk på «BSR -1»-ikonet i BSR- skærmen skiftes der til modus 1



For en ensartet start (et enkelt sting) skal fodpedalen trykkes ned og materialet flyttes samtidig. Dette gælder også ved syning af takker/spidser og runde figurer.

Forlader man BSR-funktionen og starter igen senere, uden at Sycomputeren har været slukket, bliver den sidst valgte BSR-funktion aktiv.

Hvis materialet føres for hurtigt, kan der ikke garanteres for ensartet stinglængde.

Det er vigtigt at linsen under BSR foden ikke er beskidt (fingeraftryk osv.). Rens linsen af og til med en blød, let fugtig klud.

Forberedelse

- Sænk transportøren
- Reducer trykfodstrykket alt afhængig af materialet og materialets tykkelse
- Brug forlængerbordet
- Brug knæløfteren

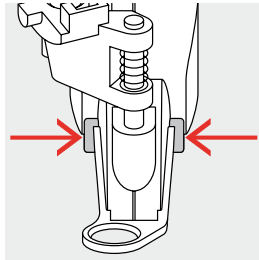

Fjern sål

- Tryk på begge knapper
- Før sålen nedad i rillens vinkel

Sætte sål på

- Sæt den ønskede sål på: Skub sålen opad til den går i hak

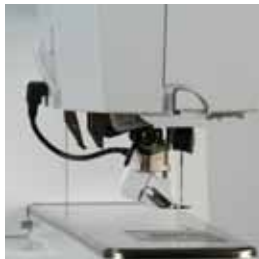

- Sæt BSR-trykfoden på sycomputeren
- Sæt ledningen i det passende stik 1



- ▶ «BSR»-skærmen åbner automatisk
- ▶ BSR 1 modus er aktiv
- Indstil den ønskede stinglængde
 - Stinglængden er som grundindstilling 2 mm
 - Ved syning af smalle former og stiple-søm, anbefales at bruge en stinglængde på 1 mm -1.5 mm

Funktioner i BSR

Nålestop nede (standard)

- ▶ Pilen peger nedad på BSR-skærmen
- ▶ Sycomputeren stopper med nålen nede, når foden fjernes fra fodpedalen eller der trykkes på «Start/Stop»-tasten

Nålestop oppe

- Tryk på «Nålestop»-ikonet
- ▶ Pilen peger opad på skærmen
- ▶ Sycomputeren stopper med nålen oppe, når foden fjernes fra fodpedalen eller der trykkes på «Start/Stop»-tasten

Hæve eller sænke nålen

- Tryk på «Nålestop»-tasten
- ▶ Nålen hæves eller sænkes

Hæfte med «Start/Stop»-tasten (kun modus 1)

- Placer materialet under trykfoden
- Sænk trykfoden
- Tryk to gange på «Nålestop»-tasten
- ▶ Undertråden bliver hentet op
- Hold i både over og undertråden
- Tryk på «Start/Stop»-tasten
- ▶ BSR-modus startes
- Sy 5 til 6 hæftesting
- Tryk på «Start/Stop»-tasten
- ▶ BSR-modus stoppes
- Klip tråden
- Tryk på «Start/Stop»-tasten
- ▶ BSR-modus startes
- Forsæt quiltningen

Hæftetast (kun BSR 2)

- Tryk på «Hætefunktions»-tasten
- Tryk på fodpedalen eller «Start/Stop»-tasten

Små hæftesting sys når materialet flyttes under trykfoden. Når hæftestingene er syet, sys ligesøm med den indstillede stinglængde. Hætefunktionen stopper automatisk.

Frihåndsquiltning (kun BSR 2)

- ▶ BSR er aktiveret
- Ved at bevæge materialet kan der quiltes
- Når hætefunktionsknappen trykkes ind under frihåndsquiltning, sys små hæftesting
- ▶ Sycomputeren stopper automatisk
- ▶ BSR er deaktiveret

Frihåndsquiltning uden BSR

- Tryk på «BSR»-ikonet
- BSR er deaktiveret

Der kan nu sys normal frihåndsquiltning med BSR foden på, uden at stinglængden reguleres automatisk.



Bip-signal tænd/sluk

- Tryk på «Setup»-ikonet
- Tryk på «Lydindstillings»-ikonet



Vælg lydssignal til BSR i Setup program

- ▶ En lyd er indstillet som standard (aktiv)
- Tryk på ikonet 1 med højttaler til BSR
- ▶ Højttaleren bliver rød
- ▶ Lyden er slukket

Hvis højttaleren er grå, er der tændt for lyden.

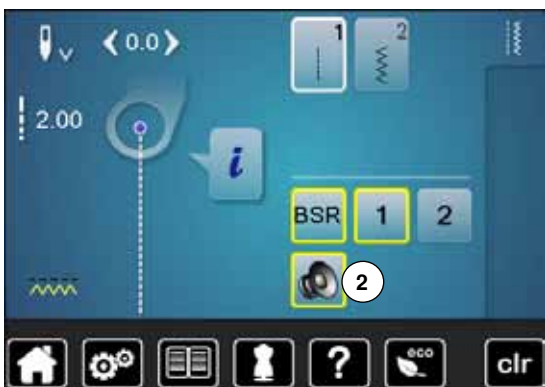

Vælg lydssignal til BSR på skærmen

- Tryk på «Højttaler»-ikonet
- ▶ Højttaleren bliver rød
- ▶ Lyden er slukket

Hvis højttaleren er grå og feltet har en gul ramme, er der tændt for lyden.



«Lydindstillings»-ikonet 2 er kun synlig, hvis der generelt er tændt for lyden i Setup- programmet.

Sy med BSR funktionen

1. Mulighed:

BSR-Funktion med fodpedalen.

- Tilslut fodpedalen
- Tryk på fodpedalen
- ▶ Sænk trykfoden
- Tryk igen på fodpedalen
- ▶ BSR-modus startes
- ▶ Et rødt lys ses under trykfoden
- Der skal hele tiden trykkes på fodpedalen under syning
- Sycomputerens hastighed er bestemt af, hvor hurtigt materialet flyttes
- Slip fodpedalen
- ▶ BSR-modus stoppes

2. Mulighed:

BSR-Funktion med «Start/Stop»-tasten.

- Tryk på «Start/Stop»-tasten
- ▶ Sænk trykfoden
- Tryk igen på «Start-/Stop»-tasten
- ▶ BSR-modus startes
- ▶ Et rødt lys ses under trykfoden
- Sycomputerens hastighed er bestemt af, hvor hurtigt materialet flyttes
- Ved igen at trykke på «Start/Stop»-tasten
- ▶ Stoppes BSR-modus

Deaktivere BSR syning med brug af «Start/Stop»-tasten

Modus 1

Hvis materialet ikke bevæges i ca. 7 sekunder, deaktiveres BSR og det røde lys under trykfoden slukkes.

Modus 2

Hvis syningen stopper, fordi materialet ikke flyttes, sys, **et** ekstra sting afhængig af nålens placering. Sycomputeren stopper altid med nålen oppe også selvom pilen på BSR- skærmen peger nedad.



Hold på syarbejdet

- Hold og før materialet tæt ved trykfoden med begge hænder, som en broderiramme
- Ujævne bevægelser af materialet (sætte farten ned, sætte farten op) kan resultere i for korte eller for lange sting
- Ensartet føring af materialet under trykfoden giver det bedste resultat
- Drej ikke materialet for at opnå det bedste resultat



Quiltehandsker med nupper gør det nemmere at føre materialet.



Eksempel på anvendelse:

- BSR med zigzag nr. 2
- Zigzag søm kan f.eks. bruges til trådmaleri
- Områder kan udfyldes med former eller der kan dannes billeder

Afslut BSR funktion

- Tag BSR trykfodens ledning ud af stikket i sycomputeren
- Fjern BSR-foden

BERNINA overtransport

VIGTIGT!

Brug kun «D» trykfødder med udkæring i midten bagtil. Hvis en forkert trykfod sættes på, vil sycomputeren ikke starte når overtransporten er nede. En fejlmeddelelse vises.

Med BERNINA overtransport (BDF) transporteres både det øverste og den nederste lag materiale ens. Den ensartede føring er velegnet til sribede og ternede materialer.

Trykfodssortiment

- Transportør fod 1D
- Lynlåsfod 4D



Flere «D» trykfødder findes i det vedlagte tilbehørskatalog.



Starte BERNINA overtransport (BDF)

- Løft trykfoden
- Tryk overtransportfunktionen ned indtil den er på plads



Stoppe BERNINA overtransport (BDF)

- Løft trykfoden
- Hold på overtransportens greb med to fingre. Tryk det ned og skub det baglæns
- Lad det langsomt glide op på plads

Materialer

Vanskelige materialer (med luv, ikke glidende og klistrede osv.):

- Fløjl, normal syet i trådretningen
- Frotte
- Jersey, især ved syning på tværs af trådretning
- Kunstig pels eller kunstig belagt pels
- Fleece materialer
- Materialer med pladevat
- Striber og tern
- Gardiner med mønsterrapport
- «Dårligt glidende» materialer:
- Imiteret læder, belagte materialer (Overtransportfod med glidesål)

Anvendelse

Syning:

- Alle syteknikker på vanskelige materialer, f.eks. oplægning og lynlås

Patchwork:

- Nøjagtige striber og blokke
- Pyntesømme op til 9 mm stingbredde

Applikationer:

- Åben broder fod nr. 20D (ekstra tilbehør)
- Påsyning af bånd og skråbånd



Trykfodstryk

Indstil trykfodstrykket til materialet. Jo kraftigere materiale jo lavere trykfodstryk.

Skrifttyper

Oversigt skrifttyper

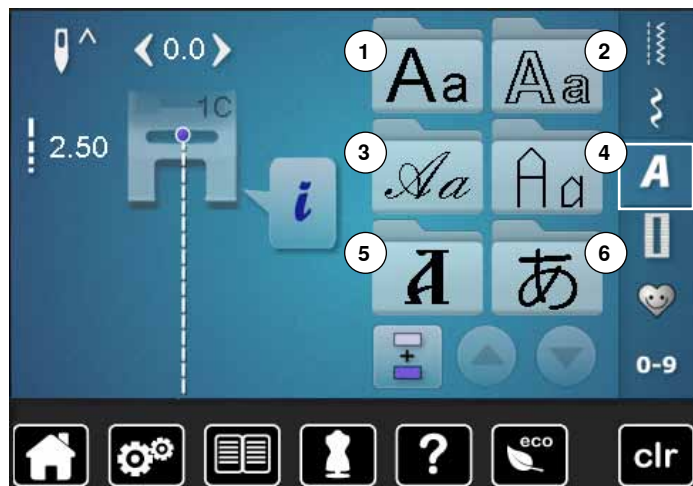

Blok-, dobbelt blok-, og kursiv (Italics) plus quilttekst og kyrillic kan sys i to forskellige størrelser.

Blok-, dobbelt blok-, og kursiv (Italics) plus quilttekst og kyrillic kan også sys med små bogstaver.

Alle tal og specielle tegn finder du i slutningen af de store bogstaver.

- Tryk på «Skrifttype»-ikonet
- ▶ Skrifttypeoversigten kommer frem på skærmen
- 1 Blok
- 2 Dobbelt blok
- 3 Kursiv (Italics)
- 4 Quilte tekst
- 5 Kyrillic
- 6 Hiragana
- Vælg den ønskede skrifttype



Skrifttyper

- Alle store bogstaver, tal og specielle karakterer kan ses ved at bruge pileikonerne

Perfekt stingbillede

- Brug samme farve tråd i over- og undertråd
- Brug et stabiliseringsmateriale på vrangsiden for at forstærke syprojektet
- Ved lådne eller langfibrede stoffer (f.eks. uld, fløjls osv.) lægges et stykke vandopløseligt stabiliseringsmateriale på retsiden
- Brug enkle skrifttyper, programmeret med ligesøm (f.eks. kontur) til tynde materialer

Kombinere bogstaver

Enkelte bogstaver og rækker med samme bogstav fra samme skrifttype sys i enkeltskærmen.

Bogstaver til navne, adresser, ord osv. kombineres og sys i kombinationsskærmen.



- Tryk på «Kombinationsskærms»-ikonet
- Vælg det ønskede bogstav
- ▶ Bogstavet kommer frem i sømredigeringsområdet
- ▶ Cursoren står under bogstavet



Vælg næste bogstav

- Tryk på den tilsvarende tast
- ▶ Det andet bogstav kommer frem i sømredigeringsområdet osv.

Korriger en kombination



Tilføj bogstaver

Et bogstav tilføjes altid oven over cursoren.

Tilføj bogstaver i starten af en kombination:

- Rul cursoren op med pileikonerne
- Aktivér det ønskede sted:
 - Vælg det ønskede bogstav i sømredigeringsområdet eller rul frem til det
 - Vælg et nyt bogstav
- ▶ Et bogstav tilføjes oven over cursoren

Slet bogstaver

Et bogstav slettes altid oven over cursoren.

Aktivér det ønskede sted:

- Vælg det ønskede bogstav i sømredigeringsområdet eller rul frem til det
- Tryk på «Slet»-ikonet
- ▶ Bogstavet er slettet

Gem og slet kombinationer se side **116, 120**.

Kombinere bogstaver og funktioner



Vælg små bogstaver

- Tryk på «Store bogstaver/små bogstaver»-ikonet
- ▶ Det lille bogstav «a» er markeret med sort og skifter til det øverste venstre hjørne
- ▶ De små bogstaver er nu aktive
- Tryk igen på «Store bogstaver/småbogstaver»-ikonet
- ▶ Det store «A» er nu sort og skifter til det øverste venstre hjørne
- ▶ Store bogstaver er igen aktivt



Ændre størrelse

- Tryk på «i»-ikonet
- Tryk på «Skriftstørrelses»-ikonet
- ▶ Feltet med tallet **2** bliver blå
- ▶ Skriftstørrelsen reduceres
- Tryk igen på «Skriftstørrelses»-ikonet
- ▶ Den store skrift er aktiv igen (tallet «1» bliver blå)

Personligt program

Personligt program-skærm

Dit personlige program sammenstilles de sømme du bruger mest. Både sømme og deres ændringer kan gemmes i det personlige program.



Følgende ændringer kan gemmes:

- Stingbredde
- Stinglængde
- Nåleplacering
- Trådspænding
- Spejlvending
- Mønsterforlængelse
- Lange sting
- Balance
- Enkeltmønster 1-9x

Hvis hukommelsen er flydt op med broderimotiver eller sømkombinationer, er det ikke muligt at gemme flere sømme i dit personlige program. En besked kommer frem og fortæller, at det er nødvendigt først at slette broderimotiver eller sømkombinationer.

Forberede søm



Programmering af første søm

- Vælg f.eks zigzag på «Nyttesøms»-skærmen
- Lav ændringer

1 • Tryk på «Personligt program»-ikonet 1



• Tryk på «Gem»-ikonet 2

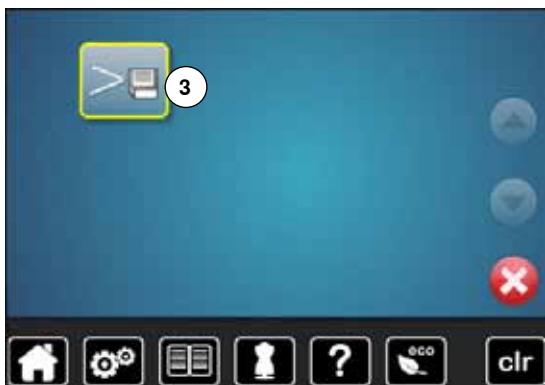

- Tryk på «Gem»-ikonet 3
- ▶ Den ændrede zigzagsøm er gemt
- ▶ Skærmen lukkes



Programmering af næste søm

- Tryk på «Knaphuls»-tasten
- Vælg linnedknaphul (nr. 51)
- Gem sømmen som beskrevet ovenover
- Indsæt yderligere sømme på samme måde



Vælg sømme i dit personlige program

- Tryk på «Personligt program»-ikonet



- Tryk på «Åben»-ikonet 4



Personlig skærm

- ▶ De programmerede sømme vises med billed og informationer til stingbredde og stinglængde
- Anvend pilen til at rulle ned for at se flere sømme

Ændre/overskrive sømme



Vælg søm

- Tryk på «Personligt program»-ikonet 1
- Vælg zigzag
- Lav ændringer
 - ▶ Stingbredde og stinglængde bliver ændret (gule tal)
- Tryk på «Personligt program»-ikonet
- Tryk på «Gem»-ikonet

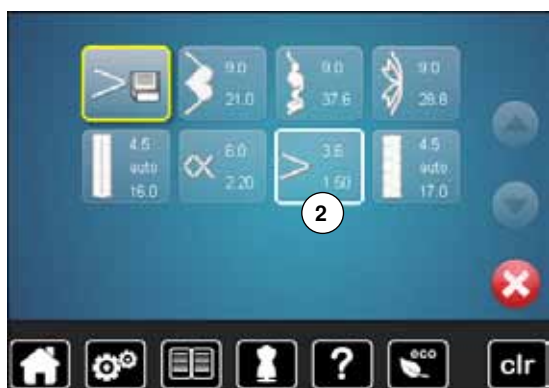

- Vælg zigzag 2



- Bekræft med ✓
- ▶ Ændringer er gemt

Slette søm



Vælg søm

- Tryk på «Personligt program»-ikonet
- Tryk på «Slet»-ikonet 1



- Vælg den søm, der skal slettes



- Bekræft med ✓
- ▶ Sømmen er slettet
- ▶ Alle de tilbageblivende sømme rykkes op for at udfylde pladsen

Kombinationsskærm

Sy-/broderimaskinen har et hukommelseslager, hvor både sy- og broderihukommelsen gemmes.

I syhukommelsen gemmes sømme, bogstaver og tal kombinationer.

I syhukommelsen kan hver «skuffe» indeholde maksimum 70 sømme så lang tid der er ledig plads. Hvis lagerpladsen er fuld (men ikke alle skuffer), er der måske for mange broderimotiver i hukommelsen.

Hukommelsen er en langtidshukommelse, hvor indholdet gemmes indtil det slettes. Strømsvigt eller slukning af sy-/broderimaskinen påvirker ikke denne hukommelse.

Programmere sømkombinationer



Programmer og gem

- Tryk på «Pyntesøms»-tasten
- Vælg kategori
- Tryk på «Kombinationsskærms»-ikonet
- Vælg den ønskede søm direkte eller med nummer
- Lav ændringer som stinglængde, stingbredde, nåleplacering osv.
- Vælg flere sømme

- 1 • Tryk på «Hukommelses»-ikonet 1

- Tryk på «Gem»-ikonet 2

- Tryk på «Gem»-ikonet 3
- ▶ Kombinationen er gemt
- ▶ Skærmen lukkes

Slet sømme



Trinvis tømning af sømredigerings- området

- Tryk på «Slet»-ikonet
- ▶ Sømmen over cursoren slettes
- Tryk på «Slet» indtil sømredigeringsområdet er tomt



Slet en kombination

- Tryk på «i»-ikonet
- Tryk på «Rediger en hel kombination»-ikonet
- Tryk på «Slet»-ikonet
- Bekræft med ✓
- ▶ Sømredigeringsområdet er tomt
- Tryk på «Tilbage»-ikonet
- En ny sømkombination kan nu programmeres



Åbn en gemt sømkombination



- Tryk på «Hukommelses»-tasten
- Tryk på «Åben»-ikonet 1

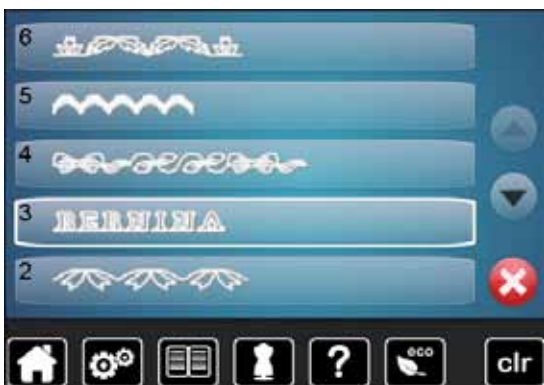

- ▶ En oversigt over de gemte kombinationer vises
- Tryk på den ønskede skuffe
- ▶ Den gemte kombination vises i sømredigeringsområdet

Korrigerer sømkombinationer



Tilføje sømmønster

- Vælg den ønskede placering i kombinationen
- Vælg en ny søm
- ▶ Den nye søm indsættes efter den valgte søm

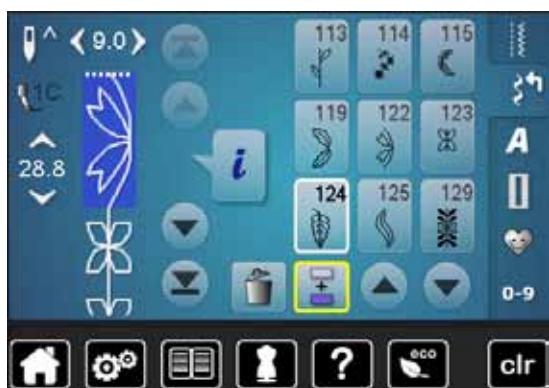

For at indsætte en søm helt i begyndelsen af en kombination, flyttes cursoren helt op i **toppen** ved hjælp af rulle pilene.



Ændre en sømkombination

- Vælg den ønskede søm i kombinationen
- Tryk på «i»-ikonet
- Vælg den ønskede funktion, f.eks. spejlvending
- ▶ Hele kombinationen spejlvendes lodret
- Tryk på «Tilbage»-ikonet



Alle ændringer påvirker altid området over cursoren. Sømkombinationer, der allerede er gemt, kan ændres eller korrigeres på samme måde. For at gemme rettelser eller ændringer permanent skal kombinationen gemmes igen bagefter.



Spejlvende hele kombinationen

- Tryk på «i»-ikonet
- Tryk på «Rediger en hel kombination»-ikonet
- Tryk på «Spejlvendings»-ikonet
- ▶ Hele kombinationen spejlvendes
- Tryk to gange på «Tilbage»-ikonet



Opdel kombinationen/Underinddeler 1

- Tryk på «i»-ikonet
- Tryk på «Rediger kombination ved cursorplaceringes»-ikonet
- Tryk på «Underinddeler 1»-ikonet
- En kombination kan deles op i forskellige dele med funktionen «Underinddeler 1»
- ▶ Kun delen, hvor cursoren er placeret sys
- For at sy den næste del, skal cursoren placeres i den respektive del



Underinddeler 2/Afbryd kombinationen

- Tryk på «i»-ikonet
- Tryk på «Rediger kombination ved cursorplaceringes»-ikonet
- Tryk på «Underinddeler 2»-ikonet
- En kombination kan indeles i forskellige dele ved at bruge funktionen «Underinddeler 2»
- Sy den første del
- ▶ Sycomputeren stopper automatisk, når den når til den programmerede funktion
- Genplacer materialet
- Næste del sys osv.

Sømkombination



Overskriv

- Programmer en ny sømkombination
- Tryk på «Hukommelses»-tasten
- Tryk på «Gem»-ikonet
- Vælg den mappe, der skal overskrives (f.eks 3)
- Bekræft med ✓

Med ✗ afbrydes overskrivelses processen.



Slet

- Tryk på «Hukommelses»-tasten
- Tryk på «Slet»-ikonet
- Vælg mappen, der skal slettes (f.eks. 5)
- Bekræft med ✓

Med ✗ afbrydes slette processen.

Indhold Broderi

Tilbehør	123	«Redigerings»-skærm	138
Standardtilbehør	123	Oversigt «Redigerings»-skærm	138
Broderimodul	124	Generelle funktioner	138
Detaljer	124	Oversigt broderimenu	142
Vigtige broderiinformationer	125	Oversigt Valgmenu	145
Broderitråd	125	Oversigt Farveskærm	146
Undertråd	125	Broderimotiv	147
Valg af broderimotiv	126	Vælg broderimotiv	147
Broderiprøve	126	Skrifttyper	147
Størrelsesændring af motiv	126	• Vælg skrifttype	147
Forskellige stingtyper	127	• Indtast tekst	147
• Underlægningssting	127	• Slet tekst	147
• Satinsøm	127	• Korrektur	147
• Fyldningssøm (step)	127	BERNINA motiver	148
• Forbindelsessting	127	Mine Designs	148
Forberedelse broderi	128	Broderimotiver med funktioner	149
Tilslutning af modulet	128	Flytte Motiv	149
Broderifod/Broderinål	129	Ændring af motivets højde og bredde	149
Lige-/CutWorkstingpladen	129	Rotere Motiv	149
Trådning af over- og undertråd	129	Spejlvending	150
Opspænding i ramme	130	Motivmidte	150
• Find midten	130	Flytte nåleplacering i motiv	151
• Anvende broderirammen	130	Vælg ramme	151
• Broderiskabelon	130	Zoom	152
• Opspænding i ramme	130	Flytte Motiv	152
Broderistabilatorer	131	Motivstørrelse og Broderitid	152
Stabilisering	131	Motivfarver	153
Limspray	131	Ændre trådmærke	153
Strygeindlæg	132	Bordere motiv i én farve	154
• Selvklæbende indlæg med papirbagside	132	Rining	154
• Vandopløseligt stabiliseringsmateriale	132	• Luk rining	154
Funktioner	133	Gem motiv	155
Oversigt «Funktions»-taster Broderi	133	Broderimaskinens hukommelse	155
• «Start/Stop»-tast	133	USB-Stick	156
• «Trykfodsposition»-tast	133	Overskrive motiver	157
• «Automatisk trådklip»-tast	133	Slet et gemt motiv	158
• Stingbredde- og stinglængdeknep	133	Slet alle gemte motiver	159
• Syhastighed	133	Broderi start	160
Oversigt skærm	134	Vælg ramme	160
Adgang til broderiskærmen	134	• Montering af broderiramme	160
Broderi skrifttyper	135	• Indsæt monteringsgrebet i broderiarmen	160
BERNINA motiver	136	• Fjern broderiramme	160
Mine Designs	136	Broderimenu	161
Motiv fra USB stick (ekstra tilbehør)	137		

Start broderi med «Start/Stop»-tasten på lampehuset	161
• Afbryde med fodpedalen	161
• Brodere farven færdig	161
• Farveskift	161
• «Broderi»-skærm	161
Start broderi med fodpedal	162
• Afbryde med fodpedalen	162
• Brodere farven færdig	162
• Farveskift	162
• «Broderi»-skærm	162
Trådbrud under broderi	163
Overtråden knækker	163
Broderiforløb ved trådbrud	163
Vedligeholdelse	164
Forebyggelse og afhjælpning af fejl	166
Søm oversigt	171
Nyttesømme	171
Knaphuller	171
Pyntesømme	171
Quiltesømme	173
Skrifttyper	174
Oversigt broderimotiver	177
Skrifttyper	185
Indhold	186

Tilbehør

Standardtilbehør

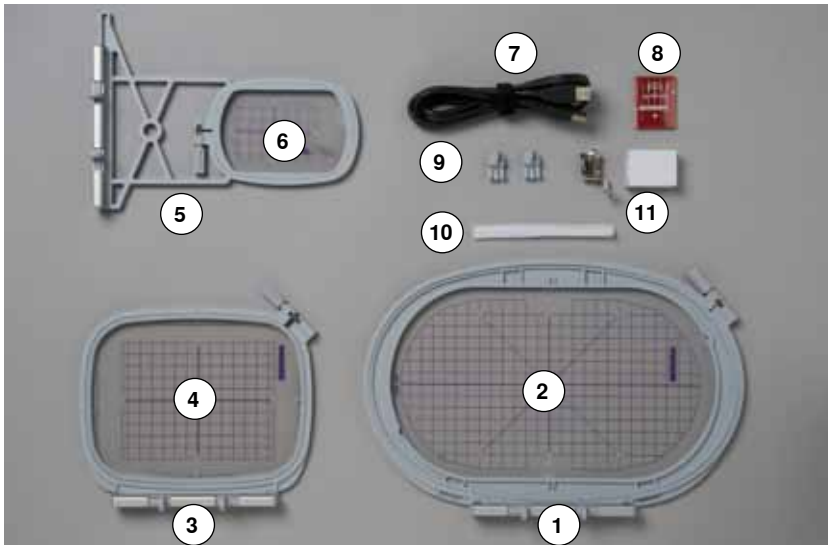

- 1 Oval broderiramme, 145x255 mm
- 2 Skabelon til oval broderiramme, VAR 00
- 3 Medium broderiramme, 100x130 mm
- 4 Skabelon til medium broderiramme
- 5 Broderiramme lille, 72x50 mm
- 6 Skabelon til broderiramme lille, blå
- 7 USB forbindelses kabel
- 8 Broderi nålepakke (SUK)
- 9 Holder til broderiskabeloner
- 10 Net til overtrådsruller, hvid
- 11 Broderifod nr. 26

Broderimodul

Detaljer



- 1 Broderiarm
- 2 Skinner til sycomputeren
- 3 Greb til montering af broderiramme
- 4 Forbindelse til sycomputeren



- 5 Forbindelse til broderimodul

Vigtige broderiinformationer

Broderitråd

Et af de vigtigste elementer for at opnå et godt broderiresultat er trådkvaliteten. Vi anbefaler at købe tråd fra en autoriseret BERNINA forhandler for at undgå uregelmæssigheder, trådbrud osv, dette sker ofte med tråd i dårlig kvalitet.

Broderierne bliver særligt effektfulde, hvis der anvendes fint, skinnende broderitråd til overtråden. Trådfabrikkerne tilbyder i et stort udvalg af tråd og farver.



Polyestertråd

Polyester med høj glans er en slidstærk og farveægte tråd med en høj strækstyrke. Den er velegnet til alle typer broderi.

Rayontråd

Rayontråd er en blød viskosefiber med en flot glans, der er velegnet til fine og sarte broderier eller ting, der ikke udsættes for stor slidtage.

Metalbelagt polyestertråd

Metaltråd er en fin til mellemtykk skinnende tråd, der egner sig til specialeffekter i broderi.

Reducer syhastigheden og overtrådsspændningen ved brug af metaltråd.

Broderinål

- Korrekt trådtykkelse skal svare til korrekt nålestørrelse
- Udskift nålen regelmæssigt



Brug den lodrette spoleholder til metal- eller anden specialtråd og påsæt en trådfører til metal- og silketråd; herved forbedres trådafviklingen. Brug metafilnål 130/705H MET ved syning med metaltråd.
Tilpas overtrådsspændningen og nedsæt syhastigheden.

Undertråd



Bobbin Fil (speciel undertråd)

Bobbin Fil er en blød og let polyestertråd, der egner sig godt til undertråd. Denne specielle undertråd sørger for en jævn trådspænding og optimal sammenknytning af over- og undertråd.

Stoppe- og broderitråd

Fin merceriseret bomuldstråd, der egner sig til broderier på bomuldsstof.



For det meste bruges en sort eller hvid undertråd, hvis begge sider skal se ens ud bruges samme farve til over- og undertråd.

Valg af broderimotiv

Enkle motiver med få sting egner sig til broderier på fine materialer. Store tætbroderede motiver (f.eks. med mange farver og skiftene broderiretninger) egner sig til medium og kraftige materialer.

Broderiprøve

Lav altid en broderiprøve på en stofrest. Til prøven bruges samme materiale og stabilisering som til selve projektet. Justér evt. nål, trådkvalitet osv. svarende til motivet.

Størrelsesændring af motiv

Størrelsen på motivet kan ændres på broderimaskinen eller med BERNINA broderisoftware på PC. For at opnå et godt resultat bør hovedparten af motivets og skrifttypers størrelse ændres indenfor max 20%.

Forskellige stingtyper

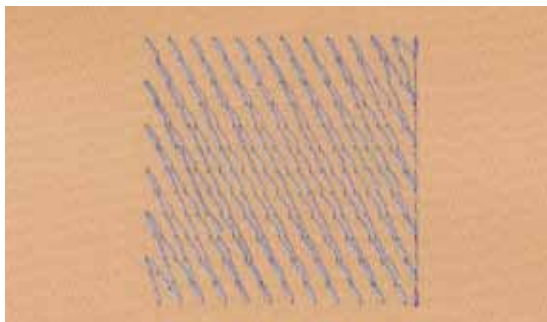

Underlægningssting

Underlægningssting danner grundlag for et motiv og anvendes til at stabilisere stoffet og bevare formen. De sørger også for, at motivets dækkende sting ikke synker ned i strik eller luven på materialet.

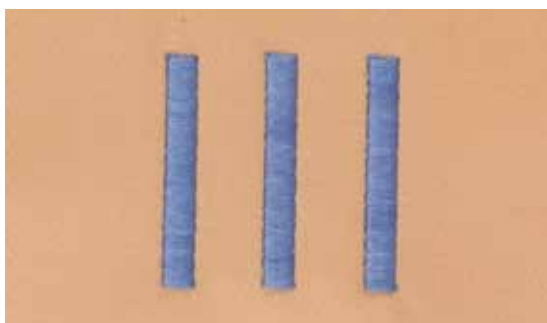

Satinsøm

Nålen flyttes fra venstre til højre osv. Denne søm sys som en tæt zigzag, så tråden dækker motiver. Satinsømme er velegnede til at udfylde små og smalle områder. De er ikke velegnede til at udfylde store områder, da lange sting er for løse og ikke dækker materialet ordentligt. Desuden er der fare for at trådene i de for lange sting kan hænge fast i noget, hvilket kan ødelægge broderiet.

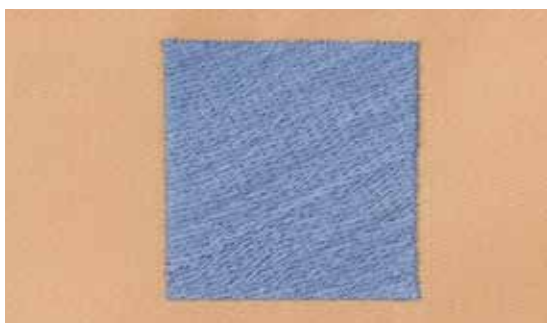

Fyldningssøm (step)

En udfyldningssøm med sting i en bestemt længde syet i rækker. Anvendes primært til at udfylde store områder hurtigt.

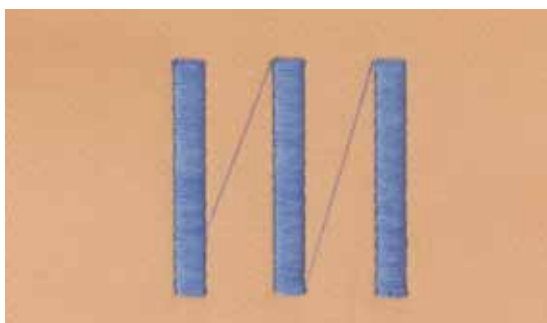

Forbindelsessting

Lange sting, benyttes til at komme fra en del af motivet til den næste. Før og efter forbindelsesstinget sys hæftesting. Forbindelsessting klippes af inden broderi af næste farve begynder.

Forberedelse broderi

Tilslutning af modulet

VIGTIGT!

Forlængerbordet må ikke være sat på, når broderimodulet tilsluttes eller afmonteres. Når broderimodulet monteres, så sørg for at alle enheder står på samme jævne overflade! Brodermaskinen syr meget hurtigt ved broderi. Derfor skal hele systemet stå på en stabil jævn flade, når der broderes eller syhastighed reduceres. Vær sikker på, at der nok fri plads rundt om sycomputeren og broderimodulet for at sikre, at broderiarmen ikke støder mod noget! Skil altid sycomputer og broderimodulet ad før systemet flyttes. Flyt dem aldrig som en enhed!

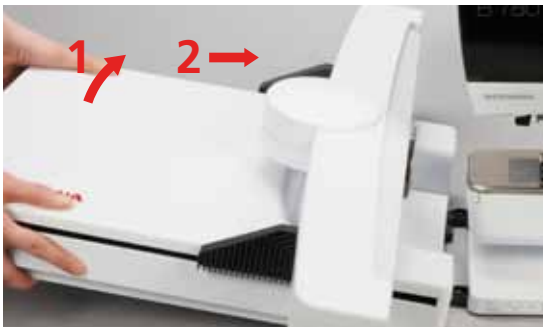

Tilslutning af modulet til sycomputeren

- Løft brodermodulet i venstre side
- Før det langsomt fra venstre mod højre ind i sycomputerens forbindelse



Afmonter modulet

- Løft brodermodulet i venstre side og træk det langsomt ud mod venstre



Sæt forlængerbordet på

Forlængerbordet kan kun sættes på, når broderiarmen er helt ude til venstre. Hvis det er nødvendigt flyttes broderiarmen til venstre med «Parker Modul» funktionen, se side 140.

Broderifod/Broderinål

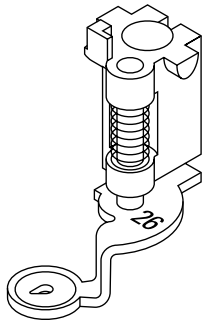

Broderinål

Broderinåle (130/705 H-SUK) har et større øje og er let afrundet. Det bevirker at tråden ikke flosser når man bruger rayon- el. bomuldsbroderitråd.

- Brug SUK-Nåle
- Afhængig af broderitråden brug nålestørrelse nr. 70-SUK til 90-SUK
- Skift nåle regelmæssigt

Forberedelse

- Sæt broderifod nr. 26 på
- Hæv trykfoden
- Hæv nålen



Sænk transportøren

- «Tryk på «Transportør»-tasten 1
- ▶ Transportøren sænkes

Lige-/CutWorkstingpladen (ekstra tilbehør)

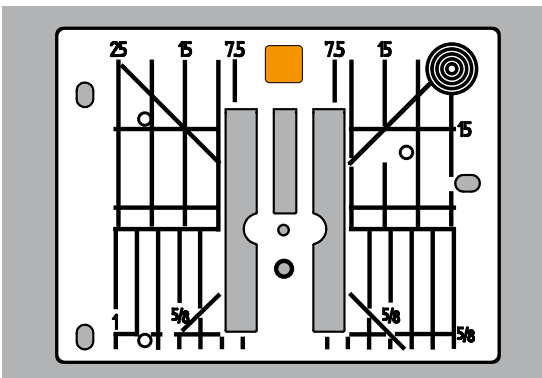

Lige-/CutWorkstingpladen har et lille nålehul. Nåleindstikningspunktet (over- og undertrådknytning) er begrænset, hvilket giver et bedre broderiresultat.

- Fjern standardstingpladen (se side 25)
- Anbring Lige-/CutWorkstingpladen

Trådning af over- og undertråd

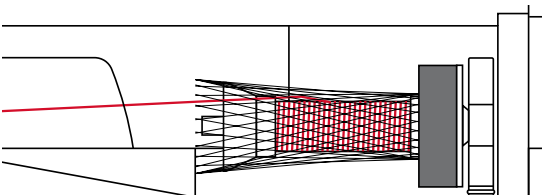

Trådning af overtråd

- Sæt skumunderlaget på spoleholderen
- Placer trådrullen
- Når der anvendes rayon eller glatte broderitråde, anbringes nettet over trådspolen
- ▶ Det forhindrer overtråden i at glide af og giver en jævn trådstrøm



Spoleholder

Brug den lodrette spoleholder til metal- eller anden specialtråd og en trådfører til metal- og silketråd.

Trådning af undertråden

Undertrådes som ved syning, se side 21.



Indsæt spolekapslen og husk at lukke dækslet. Undertrådsindikatoren virker kun når griberdækslet er lukket og broderispolekapslen sat i. (Sensoren skal aktiveres i Setup-Programmet).

Opspænding i ramme

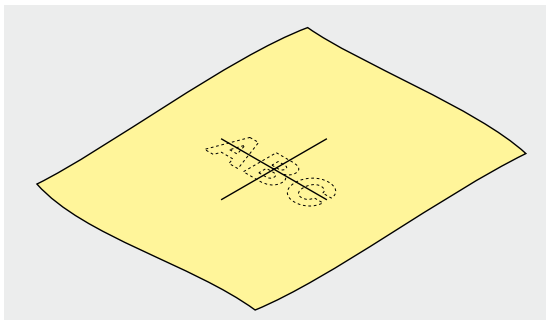

Find midten

- Af det materiale, der skal broderes på
- Markér med en markeringspen eller kridt

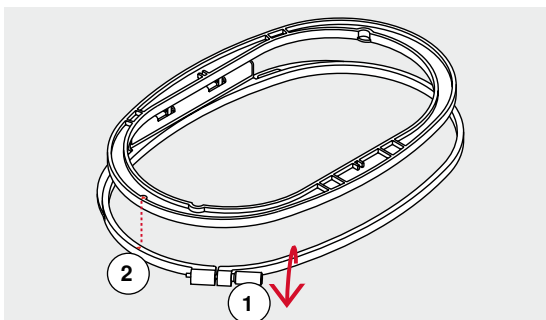

Anvende broderirammen

- Løs evt. skruen 1 på den yderste ramme
 - Den inderste ramme tages ud
- Pilemarkeringerne 2 på begge rammer skal stemme overens.

Pilemarkeringerne

- På medium og ovale ramme ses midtfor
- På den lille ramme på højre side
- På Mega-Hoop og Jumbo-Hoop midtfor (ekstra tilbehør)

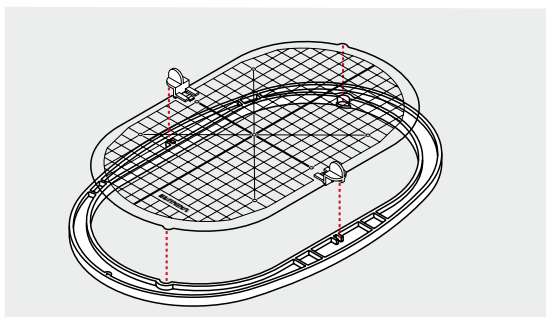

Broderiskabelon

- Der er en skabelon til hver broderiramme
- Brodereområdet er markeret med 1cm store kvadrater
- Midten og hjørnerne er markeret med huller
- Til overførsel af markeringer til materialet
- Monter holderen til broderiskabelonen
- Broderiskabelonen lægges ind i den inderste ramme så ordet BERNINA befinder sig foran (ved pilemarkeringen)
- ▶ Skabelonen vil automatisk finde på plads i inderrammen

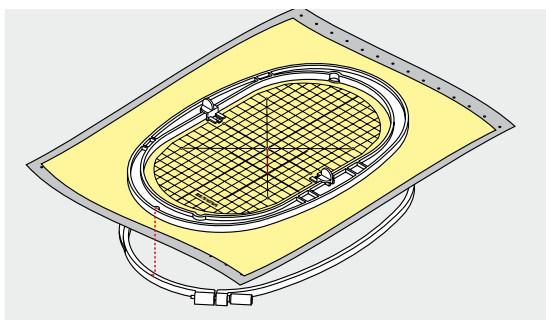

Opspænding i ramme

- Anbring materialet under den inderste ramme
 - Placér det markerede midterpunkt i centrum af skabelonen
 - Anbring materialet og den inderste ramme på den yderste ramme
- Pilemarkeringerne på de to rammedele skal være ud for hinanden.
- Pres rammerne ind i hinanden. Materialet må ikke skubbe sig
 - Træk i stoffet for at det skal ligge glat i rammen
 - Stram skruen
 - Fjern broderiskabelonen fra broderirammen ved hjælp af broderiskabelons holder

Broderistabilatorer

Stabilisering

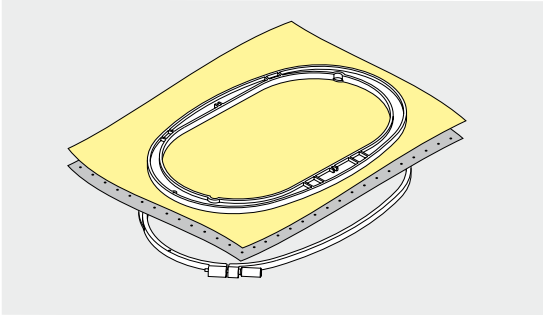

Rivestabilisering

- Kan rives af som papir
- Der kan anvendes et eller flere lag
- Fås i forskellige tykkelser
- For at give mere stabilitet, sprøjtes lim på vrangsidens med en fixeringspray før materialet sættes i ramme
- Efter broderiet er lavet trækkes overskydende stabilisering forsigtigt af
- Motivet trækkes ikke
- Stabiliseringen vil blive siddende under større broderede flader

Anvendelse:

Til alle fastvævede materialer og materialer uden stræk.

Stabilisering, der klippes af

- Der kan anvendes et eller flere lag
- Fås i forskellige tykkelser
- For at give mere stabilitet, sprøjtes lim på vrangsidens med en fixeringspray før stoffet sættes i ramme
- Efter broderiet er lavet klippes overskydende stabilisering forsigtigt af
- Motivet trækkes ikke
- Stabiliseringen vil blive siddende under større broderede flader

Anvendelse:

Til de fleste elastiske materialer.

Limspray

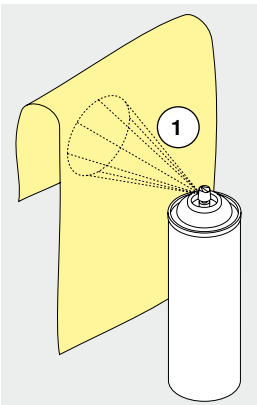

Brug ikke limspray i nærheden af broderisystemet.

- Sprøjt i en afstand 1 på 25-30 cm
- Brug limen med omtanke og sprøjt kun på stabiliserings materialet
- Læg materialet og det påsprayede stabiliseringsmateriale glat sammen og tryk det sammen

Anvendelse:

- Stræk og strikkede materialer: Til at holde på formen
- Glatte materialer: Undgå at lagene glider fra hinanden
- Applikation: Bliver præcist placeret og fastholdt
- Mønsterdele: Placere mønsterdele på indlægsmateriale, f.eks. lommeklapper
- For at undgå mærker fra rammen, f.eks. ved materiale med luv, fløj, fleece osv. Spænd **ikke** materialet i rammen, men stabiliser først
- Til at fikser mønsterdele

Spraystivelse til yderligere afstivning

Spraystivelse er ideelt til afstivning af fine, bløde eller løstvævede materialer.

- Spray det område, der skal broderes på
 - Lad det tørre eller pres det forsigtigt med et varmt strygejern
- Anvend altid en ekstra stabilisering, såsom vandopløselig stabilisering, på vrangsidens af materialet.

Anvendelse:

Ideelt til fine, løstvævede materialer, f.eks. batist, fin hør osv.

Strygeindlæg

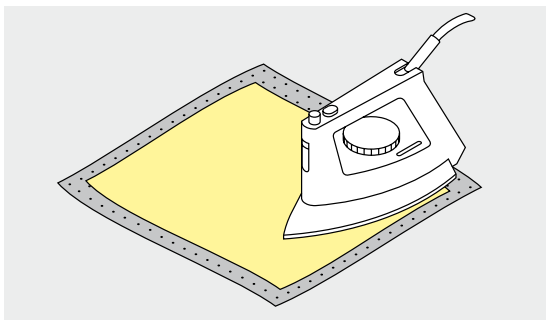

Strygeindlæg findes i en lang række tykkelser og bør vælges så det svarer til det anvendte materiale. Brug strygeindlæg som løser sig let fra udgangsmaterialet.

- Indlægget presses (stryges) på vrangsiden af materialet

Anvendelse:

Til alle materialer, det let trækkes f.eks. stræk materialer såsom tricot, jersey osv.

Selvklæbende indlæg med papirbagside

- Indlægget spændes op i rammen, så papirsiden vender opad
- Rids i papiret med en spids genstand (evt. saks)
- Fjern det
- ▶ Den klæbende side kan ses
- Anbring materialet, der skal broderes, på stabiliseringsmaterialet og tryk det sammen

Anvendelse:

- Skabt til sart materialer som jersey eller silke
- Eller materialer, der er svære at spænde at ramme f.eks. fløj



Ved brug af selvklæbende underlag skal det sikres, at resterende lim på nåle, syplade og griberområde er fjernet.

Vandopløseligt stabiliseringsmateriale

Vandopløselige stabilisatorer ligner plastik/husholdningsfilm. Opløs stabiliseringen i varmt vand efter broderiet er lavet. Vandopløselig stabilisering giver en ideel beskyttelse af materialer med en tyk eller løkket luv som frotté. Placer det på retsiden af frotté og andre materialer med høj luv, hvor en passende stabilisering er lagt på vrangsiden. Dette forhindrer tillige at stingene synker ned i materialet og at materialet ikke ses imellem stingene.

- Placer stabiliseringsmaterialet på retsiden
- Spænd alle lagene op i rammen
- Brug om nødvendigt en fixeringsspray til at holde stabiliseringen på plads
- Materialer med luv forstærkes om nødvendigt
- Når stabiliseringen er opløst, lægges blonden fladt til tørre

Anvendelse:

- Ideelt til frotté, fløj, bouclestrik osv.
- Ideelt til fine gennemsigtige materialer som organca, batist osv.
- Til blonder



Til blondebroderier spændes et til tre lag vandopløselig stabilisering i rammen (da motivet ikke er broderet på noget materiale, er det kun tråden, der bliver liggende). Forbind først blondemotiver med få sting, ellers falder de fra hinanden.

Funktioner

Oversigt «Funktions»-taster Broderi



«Start/Stop»-tast

Tryk på tasten for at starte eller stoppe brodericomputeren.

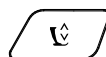

«Trykfodpositions»-tast

- Tryk på tasten
- ▶ Trykfoden sænkes eller løftes lidt så materialet let kan placeres
- ▶ Når der startes med at sy, sænkes trykfoden mod materialet
- Tryk igen på ikonet
- ▶ Trykfoden løftes

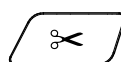

«Automatisk trådclip»-tast

- Tryk på tasten
- ▶ Over- og undertråd klippes automatisk

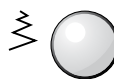

Stingbredde- og stinglængdeknop

Ved forskellige funktioner som f.eks. størrelsesændring, rotation, osv. anvendes drejeknapperne til bearbejdning af motiverne. Et informationsområde kommer frem hver gang knapperne skal anvendes.

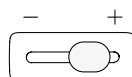

Syhastighed

Med skyderen kan hastigheden reguleres trinløst.

Oversigt skærm

Adgang til broderiskærmen



- Tryk på «Home»-tasten



Broderiskærmen

- Tryk på «Broderiskærms»-ikonet 2
- ▶ «Broderi»-skærmen åbnes

Syskærm

- Tryk på «Syskærms»-ikonet 1
- ▶ «Sy»-skærmen åbnes



Brodericomputer

Vælg et broderimotiv fra en af mapperne «Skrifttyper», «Motiver» eller «Mine Designs».



USB Stick (ekstra tilbehør)

Giver adgang til broderimotiver, der er gemt på USB stick.



Skrifttyper

Adgang til indbyggede skrifttyper.



Broderimotiv

Adgang til indbyggde broderimotiver.



Mine Designs

Adgang til personlige gemte broderimotiver eller syede sømme.

Broderi skrifttyper

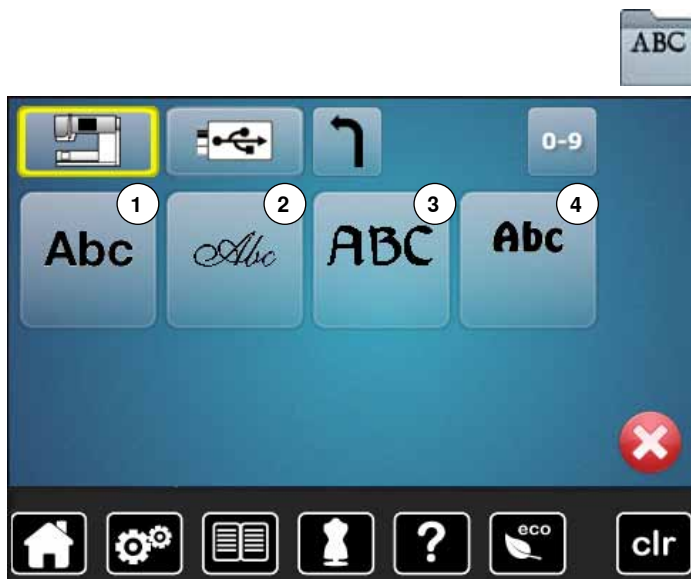

- Tryk på «Skrifttype»-ikonet

- Vælg den ønskede skrifttype

- 1 Swiss Block
- 2 Anniversary
- 3 Guinevere
- 4 Drifter



- Tilbage til valgmenuen**
Tilbage til «Valg»-skærmen.

BERNINA motiver

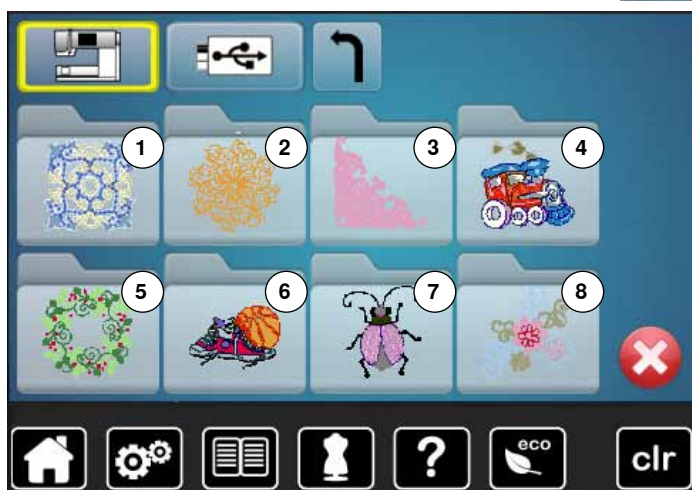

- Tryk på «Broderimotiv»-ikonet
 - Vælg det ønskede broderimotiv
- 1 Udsmykning
 - 2 Quiltning
 - 3 Border og Blonder
 - 4 Børn
 - 5 Årstider
 - 6 Sport og Hobby
 - 7 Dyr
 - 8 Blomster

Mine Designs



- Tryk på «Mine Designs»-ikonet
- Tryk på det ønskede motiv

Motiv fra USB stick (ekstra tilbehør)



- Sæt USB stick i
- Tryk på «USB stick»-ikonet
- Tryk på det ønskede motiv



«Redigerings»-skærm

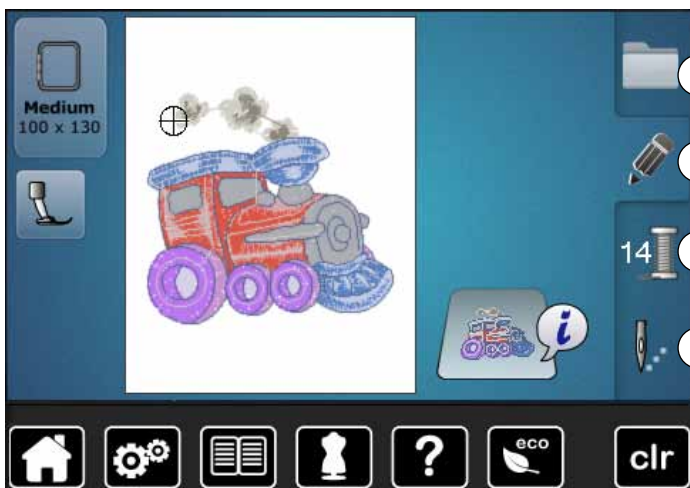

- 1 Valg
- 2 Redigering
- 3 Farveantal
- 4 Broderimenu

Oversigt «Redigerings»-skærm

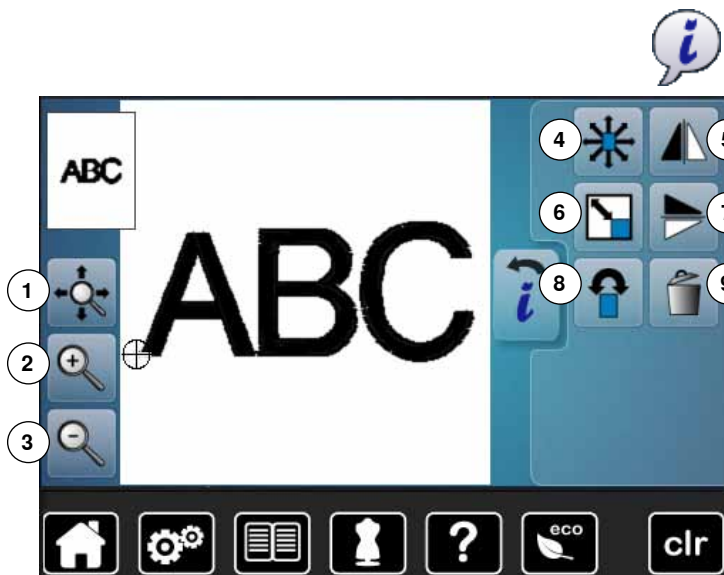

- Vælg skrifttype eller motiv
- Tryk på «i»-ikonet

Stingbredde og stinglængde knapperne bruges til nogle af funktionerne.

Funktioner

- 1 Flytte forstørret motiv inden for rammen
- 2 Zoom plus
- 3 Zoom minus
- 4 Flytte Motiv
- 5 Spejlvending (venstre/højre)
- 6 Ændring af motivets højde og bredde
- 7 Spejlvending op/ned
- 8 Rotere Motiv
- 9 Slet motiv

Generelle funktioner



Information

- Tryk på ikonet
- ▶ Endnu en skærm åbens



Tilbage

- Tryk på ikonet
- ▶ Tilbage til foregående aktive skærm
- ▶ Alle ændringer bibeholdes



Bekræft valg

- Tryk på ikonet
- Ændringer og valg bliver aktiveret eller bekræftet.



Forlad aktiv skærm

- Tryk på ikonet
- ▶ Skærmen lukkes
- ▶ Den sidst aktive skærm vises



Flytte forstørret motiv inden for rammen

Med fingeren kan du direkte på skærmen flytte motivet i alle retninger indenfor rammen.



Zoom plus

- Tryk 1-5x på ikonet
- ▶ Motivet forstørres trin for trin



Zoom minus

- Tryk 1-5x på ikonet
- ▶ Det forstørrede motiv reduceres trin for trin



Flytte Motiv

Ændringen vises i 1/10 mm.

- Drej på stingbredde knappen
- ▶ For at flytte broderimotivet til siden (vandret)
- Drej på stinglængde knappen
- ▶ For at flytte broderimotivet op/ned (lodret)
- Drej på stingbredde og stinglængde knapperne
- ▶ For at flytte motivet diagonalt, (tal vil være det samme i begge informationsikoner)

Man kan også flytte motivet med fingeren i alle retninger direkte på skærmen.



Slet motiv

Det aktive motiv bliver slettet.



Spejlvending (venstre/højre)

Motivet spejles vandret.



Ændring af motivets højde og bredde

Viser ændringen i procent (%).

- Drejes stingbreddeknappen mod højre
- ▶ Forstørres motivet
- Drejes stingbreddeknappen mod venstre
- ▶ Reduceres motivet



Spejlvending op/ned

Motivet spejlvendes lodret.



Rotere Motiv

Viser ændringen i grader (°).

- Drej stingbreddeknappen mod højre
- ▶ For at rotere motivet til højre
- Drej stingbreddeknappen mod venstre
- ▶ For at rotere motivet mod venstre
- Tryk på ikonet «+90» 1-4x
- ▶ For at dreje motivet til højre i 90°s trin (0°, 90°, 180°, 270°, 360°)

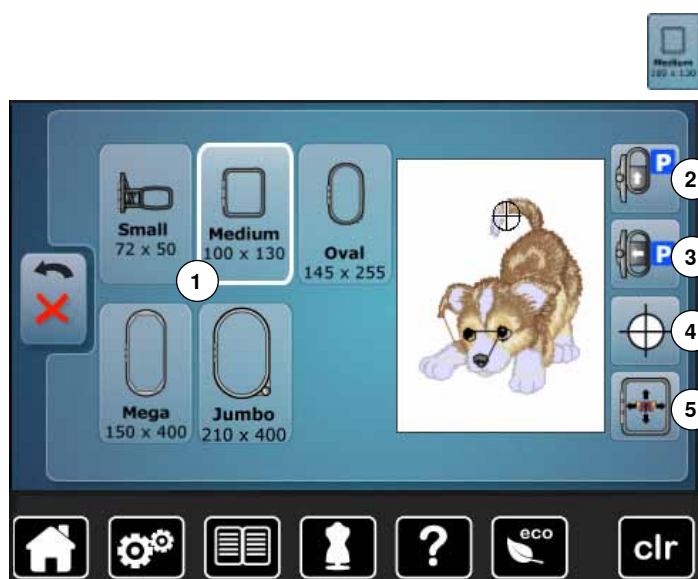

- Tryk på «Vælg ramme»-ikonet

Funktioner

- 1 Vælg ramme
- 2 Flytte ramme bagud
- 3 Parkering af modul
- 4 Motivmidte
- 5 Flytning af motiv på skærmen



Vælg ramme

- Viser den optimale ramme til det valgte motiv
- Tryk på ikonet
- Skærm til valg af mulige broderirammer og yderlige funktioner åbnes



Flytte ramme bagud

- Rammen flyttes lodret bagud
- Lettere at skifte undertråd.



Parkering af modul

- Fjern broderirammen
 - Broderiarmen flytter sig vandret til parkeringspositionen
 - Skift til syning
- Broderimodulet behøver ikke at tages af, når der skal sys.



Motivmidte

- Motivets nøjagtige midte vises med cursoren på skærmen.
- Hvis funktionen «Virtuelle Positionering» er aktiveret flyttes broderirammen til nålen står nøjagtig i midten af broderimotivet.



Flytning af motiv på skærmen

- Ikonet er inaktivt = når motivet flyttes. Rammen bevæger sig ikke.
- Tryk på ikonet
- Bliver motivet igen flyttet, flyttes rammen med til den nye placering.
- Denne funktion er kun synlig, hvis der er monteret en broderiramme.



Oversigt broderimenu



- Tryk på «Broderimenu»-ikonet

Stingbredde og stinglængde knapperne bruges til nogle af funktionerne.

Funktioner

- 1 Trykfodsindikator
- 2 Sikkerhedsprogram
- 3 Farveinformationslinie
- 4 Overtrådsspænding
- 5 Valg
- 6 Trådbrud
- 7 Redigering
- 8 Klip forbindelsessting
- 9 Farveantal
- 10 Enkelt/Flerfarvet motiv
- 11 «Broderimenu»/«Start/Stop»-ikon



Trykfodsindikator

Broderfod nr. 26 vises som standard.

- Tryk på ikonet
- ▶ Flere trykfødder, som f.eks. frihåndssnorpåsyningsfod nr. 43 vises og kan vælges
- Vælg og monter den passende trykfod til projektet



Sikkerhedsprogram

- Tryk på ikonet

- Tryk på det ønskede «Nål»- og/eller det ønskede «Stingplade»-ikon
- ▶ Har «Sikkerheds»-ikonet en gul ramme, er den forkerte stingplade valgt/monteret

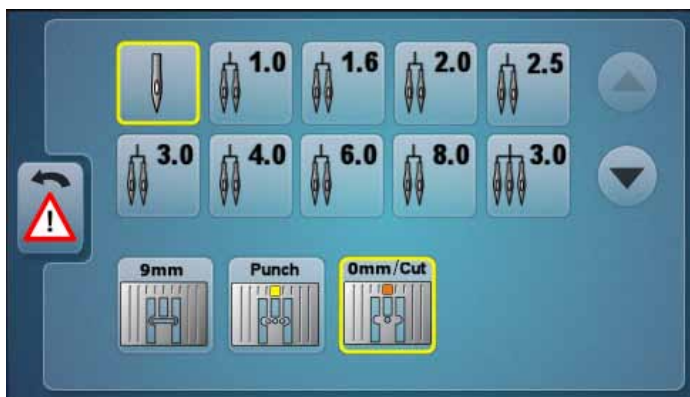

Farveinformationslinie

Giver information om de aktuelle trådfarver.

- Tryk på højre eller venstre pil
- ▶ For at skifte mellem trådfarverne
- ▶ Broderirammen flytter sig hen til det første sting i den aktive farve

Den aktive farve kan også sys enkelt eller i en anden rækkefølge.



Overtrådsspænding

Ændre overtrådsspænding.

- ▶ Den valgte værdi vises i ikonet



Valg

- Vælg nyt motiv
- Gem motiv
- Slet motiv



Trådbrud

På venstre skærm vises motivet i normal størrelse. På højre skærm vises motivet forstørret.



Redigering

Skærmen hvor motiver kan redigeres.



Klip forbindelsessting

Som standard er ikonet aktivt (har en gul ramme). Forbindelsessting klippes automatisk.

- Tryk på ikonet
- Forbindelsessting skal klippes med hånden



Farveantal

Viser motivets farveantal.

- Tryk på ikonet
- ▶ Skærmen med farveinformationslinien til det valgte motiv åbnes



Enkelt/Flerfarvet motiv

Når ikonet er aktivt (har en gul ramme), sys hele motivet i en farve uden at stoppe.

Når ikonet er inaktivt, broderes farverne hver for sig.



Broderimenu/Start/Stop

De skiftende blinkende symboler viser at:

- ▶ «Broderi»skærmen er åben
 - ▶ Broderimotivet er klar til at blive broderet
- Start broderi med «Start/Stop»-tasten på lampehuset.



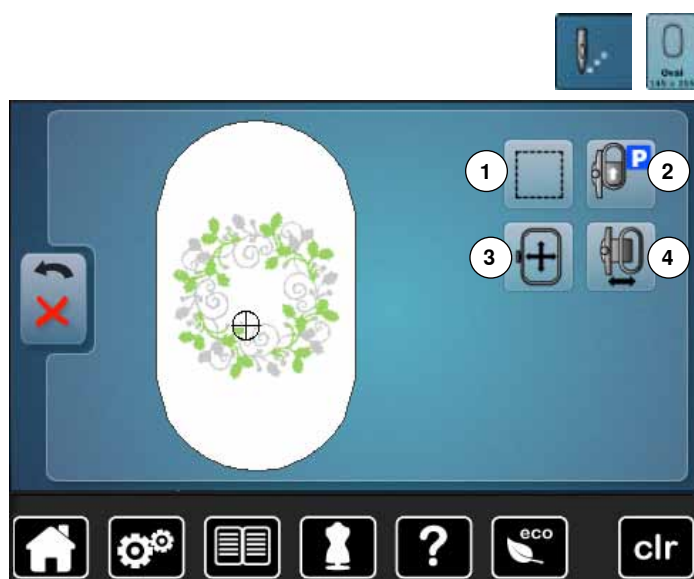

Stingbredde og stinglængde knapperne bruges til nogle af funktionerne.

Funktioner

- 1 Rining
- 2 Flytte ramme bagud
- 3 Flyt rammen ved hjælp af stingbredde og stinglængde knapperne
- 4 Rammeflytning



Rining

- Tryk på ikonet
- ▶ Broderimotivets område ries med en ligesøm
- Tryk igen på ikonet - ikonet skifter
- ▶ Der sys risting rundt i rammens kant
- Tryk igen på ikonet
- ▶ Ristingsfunktionen slukkes



Flytte ramme bagud

- ▶ Rammen flyttes lodret bagud
- Lettere at skifte undertråd.



Flytte ramme

- Ved store broderimotiver, hvor materialet skal genopspændes (f.eks. tekst, borter osv), skal rammen flyttes med stingbredde og stinglængde knapperne til det sidste broderede sting i det allerede broderede motiv.
- ▶ Viser i på skærmen



Broderirammen flyttes mod venstre

- ▶ Rammen flytter sig vandret ind mod midten
- Tryk på **X**
- Tryk på «Start/Stop»-tasten
- ▶ Rammen bevæger sig tilbage til den tidligere placering

Oversigt Valgmenu



- Tryk på «Valg»-ikonet

Funktioner

- 1 Nyt motiv
- 2 Gem motiv
- 3 Slet motiv

**Nyt motiv**

- ▶ Oversigten over de sidst åbne funktioner (Skrifttyper, Motiver, Mine Designs) vises
- Vælg det ønskede motiv

**Gem motiv**

- ▶ «Hukommelses»-skærmen åbnes

**Slet motiv**

- ▶ Slette skærmen åbnes

Oversigt Farveskærm



- Tryk på «Farveantal»-ikonet



Ændre trådmærke

- ▶ Skærm med diverse trådfabrikanter åbnes

Brodermotiv

Vælg brodermotiv



Vælg brodermotiv fra «Skrifttyper», «Motiver» og «Mine Designs».

Skrifttyper



Vælg skrifttype

- Tryk på «Skrifttype»-ikonet
- ▶ De forskellige skrifttyper vises på skærmen
- Vælg med «Skrifttype»-ikonet den ønskede skrifttype



Indtast tekst

- ▶ En skærm med et tastatur åbnes
 - Ikonet «ABC» (store bogstaver) er automatisk valgt
 - Vælg en skrifttype
- Mellemrumstasten er den store tast under tastaturet.
- ▶ Teksten vises i tekstlinjen 1
 - Bekræft med ✓

Slet tekst

- Tryk på tekstlinjen 1
- ▶ Alle bogstaver bliver slettet

Korrektur

- Tryk på ikonet 2
- ▶ Teksten slettes fra højre mod venstre

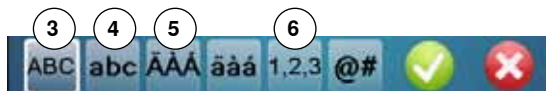

3 «ABC» store bogstaver (standard)

4 «abc» små bogstaver

5 «Å Á Â», «ä å å» og «@ #» store og små specialtegn

6 «1,2,3» tal og matematiske tegn



Hvis den redigerede tekst ikke passer i rammen, roteres den 90°. Et stort antal bogstaver kan være i rammens længderetning. Hjælper det ikke, ændres skriftstørrelse eller antallet af bogstaver reduceres.

BERNINA motiver

Alle BERNINA broderimotiver kan enten broderes direkte eller kombineres med de funktioner, brodermaskinen tilbyder.



- Tryk på «Motiv»-ikonet



Oversigt broderimotiver

Motiverne er gemt efter emner i mapperne.

- Vælg mappe
- Vælg det ønskede motiv

Mine Designs

Alle BERNINA broderimotiver kan enten broderes direkte eller kombineres med de funktioner, brodermaskinen tilbyder.



- Tryk på «Mine Designs»



Oversigt broderimotiver

- Vælg det ønskede motiv med sømvalgstasterne eller med «0-9»-ikonerne

Broderimotiver med funktioner

For at aktivere funktionen tryk på det tilhørende ikon og lav ændringer med stingbredde og stinglængde knapperne.

Flytte Motiv



- Tryk på «i»-ikonet
- Tryk på «Flytte Motiv»-ikonet
- Drej på stingbredde knappen
 - ▶ For at flytte broderimotivet til siden (vandret)
- Drej på stinglængdeknappen
 - ▶ For at flytte broderimotivet op/ned (lodret)
- Ændringerne vises i 1/10 mm i informationsområdet
- Drej på stingbredde- og stinglængdeknapperen
 - ▶ Motivet flyttes diagonalt når tallet i begge ikoner er det samme
- Tryk på informationsområderne med de gule rammer eller tryk «Center»-ikonet
 - ▶ For at flytte motivet tilbage til midten af broderirammen

Ændring af motivets højde og bredde



- Tryk på «i»-ikonet
- Tryk på «Ændring af motivets højde og bredde»-ikonet
- Drej stingbreddeknappen mod højre
 - ▶ For at forstørre motivet
- Drej stingbreddeknappen mod venstre
 - ▶ For at formindske motivet
- I informationsområdet vises ændringen i procent (%)
- Tryk på informationsområdet med den gule ramme
 - ▶ Gendan broderimotivet til standardstørrelse (100%) ved at klikke på informationsområdet

Rotere Motiv



- Tryk på «i»-ikonet
- Tryk på «Rotere Motiv»-ikonet
- Drej stingbreddeknappen mod højre
 - ▶ For at rotere motivet mod højre
- Drej stingbreddeknappen mod venstre
 - ▶ For at rotere motivet mod venstre
- Ændringen vises i grader (°) i informationsområdet
- Tryk på informationsområdet med den gule ramme
 - ▶ For at gendanne til grundindstilling (0°/360°)
- «+90»-Feld 1-4x drücken
 - ▶ For at dreje motivet i 90°s trin (0°, 90°, 180°, 270°, 360°)

Spejlvending



- Tryk på «i»-ikonet



- Tryk på «spejlvending (venstre/højre)»-ikonet
- ▶ For at spejlvende motivet vandret
- Tryk på «spejlvending (op/ned)»-ikonet
- ▶ For at spejlvende motivet lodret

Motivmidte



- Tryk på «Vælg ramme»-ikonet
- Tryk på «Motivmidte»-ikonet



- ▶ Motivets nøjagtige midte 1 vises på skærmen
- ▶ Rammen flyttes indtil nålen står nøjagtig i midten af motivet
- Tryk igen på «Motivmidte»-ikonet
- ▶ Motivets første sting vil igen blive vist på skærmen

Flytte nåleplacering i motiv



Med pegepenen kan hver enkel nåleplacering i motivet vælges direkte på redigeringskærmen.

- Vælg og rediger motivet
- Sæt den passende ramme på modulet
- «Motivmidte»-ikonet skal fravælges for at kunne teste motivet.
- Brug en pen der ikke er spids, til at teste placeringen af motivet inde i broderirammen
- Vælg med en pen der ikke er spids, et hvilket som helst sted på motivet
- ▶ Cursoreren (viser nålens placering) og vil nu flytte til den valgte placering
- ▶ Er ikonet «Flytning af motiv på skærmen» **1** aktiveret (har det en gul ramme), flytter broderirammen sig så nålen står over det valgte sted



Hvis tråden knækker, kan du også placere en pen der ikke er spids, i det område på skærmen, hvor trådbrudet er sket. Rammen flytter sig til det område.

Vælg ramme



- Tryk på «Vælg ramme»-ikonet

For at opnå det bedste broderiresultat, vælges den mindst mulige ramme til det valgte broderimotiv.

- Vælg den ønskede broderiramme
- ▶ Den valgte ramme markeres med hvidt
- Tryk på «Tilbage»-ikonet
- ▶ Skærmen lukkes
- ▶ Motivet vises i den valgte ramme

Zoom



- Tryk på «i»-ikonet
- Tryk 1-5x på «Zoom+»-ikonet

► Motivet forstørres trin for trin



- Tryk 1-5x på «Zoom-»-ikonet
- Motivet reduceres trin for trin

Flytte Motiv



- Tryk på «Flytte»-ikonet

Ikon inaktiv:

- Med fingern kan du flytte placeringen af motivet direkte på skærmen i alle retninger **indenfor** broderirammen

Ikonet er aktivt (gul ramme):

- Med fingern kan du flytte motivet direkte på skærmen i alle retninger sammen med broderirammen
- Stingplaceringen ændres ikke

Motivstørrelse og Broderitid

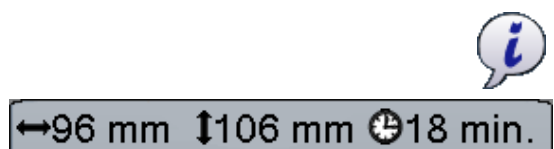

- Tryk på «i»-ikonet

Motivets bredde og højde vises i millimeter. Broderitiden vises i minutter.

Motivfarver

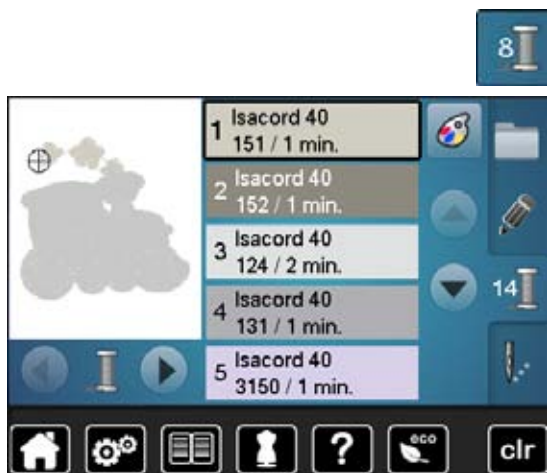

Ændre motivfarver

- Tryk på «Farvenummer»-ikonet på skærmen
- Rul evt. frem med piletasterne, indtil den farve, der skal ændres, kommer frem
- Vælg den farve der skal ændres (f.eks. 1)



- Tryk på «Trådfarve»-ikonet
- Rul frem med piletasterne, indtil den farve, der skal ændres, kommer frem
- Vælg den farve der skal ændres eller
- Tryk på «0-9»-ikonet
- Indtast farvenummer direkte på tastaturet
- Tryk på det hvide X
- ▶ Skærmen skifter og den valgte trådfarve vises i farveinformationslinien
- Vælg farveikonet
- ▶ Den nye farve er genkendt
- ▶ Den ændrede trådfarve vises

Ændre trådmærke



- Tryk på «Trådfarve»-ikonet
- Rul frem med piletasterne til højre eller venstre for trådmærket, indtil det trådmærke, der skal ændres kommer frem
- Tryk på «Trådmærke»-ikonet
- ▶ Skærmen skifter trådmærke og de tilsvarende farveinformationer vises
- Tryk på «Tilbage»-ikonet
- ▶ De ændrede farveinformationer vises



Motivet kan også tilordnes forskellige trådmærker

- Rul frem til det ønskede trådmærke
- Tryk **ikke** på ikonet
- Rul frem til den ønskede farve
- Tryk på ikonet

Broderimotiv

Bordere motiv i én farve



- Tryk på «Broderimenu»-ikonet
- Tryk på «Enkelt/Flerfarvet motiv»-ikonet
- ▶ Funktionen er aktiveret
- ▶ Brodericomputeren syr hele motivet og stopper når motivet er færdigt

Rining



- Tryk på «Broderimenu»-ikonet
- Tryk på «Vælg ramme»-ikonet
- Tryk på «Rining»-ikonet

Der sys risting rundt om motivet.

Rining er en ekstra fiksering for at holde materiale og stabilisering bedre på plads.



- Tryk igen på «Rining»-ikonet
- ▶ Ikonet skifter



Der sys risting rundt om broderirammen.

Luk rining

- Tryk igen på ikonet
- ▶ Rining lukkes

Ellers forbliver denne funktion aktiv, når der vælges nye motiver.

Gem motiv

Motiver fra broderimaskinen, USB-stick, og motiver udført i BERNINA broderisoftware, kan kombineres og ændres på forskellig vis og derefter gemmes.

Motiver kan enten gemmes i hukommelsen på broderimaskinen eller på USB stick.



Et motiv, hvis størrelse er blevet ændret og gemt, betragtes som et nyt motiv, når det efterfølgende vælges igen. Derfor angives samtlige procentsatser som 100%, og de oprindelige ændringer kan ikke længere ses.

Broderimaskinens hukommelse

- Vælg det ønskede motiv
- Lav evt. ønskede ændringer
- Tryk på «Valg»-ikonet
- Tryk på «Gem»-ikonet 1



Motivet, der skal gemmes vises med en gul ramme.

- ▶ «Brodermaskine»-ikonet er aktiveret
- ▶ «Mine Designs» mappen åbner automatisk
- ▶ Den ledige hukommelse vises i procenter (%) på den grønne linie
- Vælg motivet der skal gemmes
- ▶ Motivet gemmes i nummerisk rækkefølge i «Mine Designs» mappen
- ▶ «Redigerings»-skærmen vises igen

USB stick



Motivet, der skal gemmes vises med en gul ramme.

- Sæt USB stick i
- Tryk på «USB stick»-ikonet
- ▶ Den ledige hukommelse vises i procenter (%) på den grønne linie
- Vælg motivet der skal gemmes
- ▶ Motivets er nu gemt på USB stick



Tomme USB stick fås som ekstra tilbehør hos din BERNINA-forhandler.

Stick fra andre fabrikanter virker evt. ikke, især sådanne med større hukommelseskapacitet.

Overskrive motiver

Motiver der er gemt i «Mine Designs» eller på et USB stick kan direkte overskrives med et nyt motiv.

- Vælg det ønskede motiv



- Sæt USB stick i
- Tryk på «Valg»-ikonet
- Tryk på «Gem»-ikonet



Motivet, der skal gemmes vises med en gul ramme.

- Tryk på «Brodericomputer»-ikonet eller «USB-stick»-ikonet
- Tryk på det motiv, der skal overskrives



- Bekræft med ✓
- ▶ Motivet er nu gemt på den valgte plads

Slet et gemt motiv



- Sæt USB stick i
- Tryk på «USB stick»-ikonet eller
- «Brodericomputer»-ikonet eller
- Tryk på «Mine Designs»-ikonet



- ▶ Tryk på «Slet»-ikonet 1



- Vælg motivet, der skal slettes



- Bekræft med ✓
- ▶ Motivet er slettet

Stop sletning

- Tryk på ✗
- ▶ Sletning afbrydes og den foregående skærm kommer frem

Slet alle gemte motiver

Det er muligt at slette hele indholdet af USB stick eller mappen «Mine Designs» på en gang.



- Tryk på «Setup»-ikonet
- Tryk på «Grundindstillings»-feltet
- Tryk på «Slet brugerdata»



Ved broderi er der to muligheder:

- 1 Mine Designs
 - 2 «USB stick» (USB stick skal være sat i)
- Tryk på den tast hvor indhold skal slettes



- Bekræft med ✓
- ▶ Indholdet er slettet

Stop sletning

- Tryk på ✗
- ▶ Sletning afbrydes og den foregående skærm kommer frem



Broderi start

Vælg ramme



- Vælg broderimotiv
 - ▶ Den optimale (mindst mulige) ramme til det valgte broderimotiv vises
 - ▶ Skærmens «Ramme»-ikon viser hvilken ramme der skal sættes på
- Sæt den anbefalede ramme på

Montering af broderiramme

- Hæve nål og broderifod
- Hold rammen med materialets retside op og monteringsgrebet til venstre

Indsæt monteringsgrebet i broderiarmen

- Før rammen under broderitrykfoden
- Pres de to klemmer på rammens monteringsgreb mod hinanden
- Placer rammens midterpunkter (små klemmer) over broderiramme's greb
- Tryk rammen ned til den sidder fast
- Slip rammens monteringsgreb

Fjern broderiramme

- Pres de to klemmer på rammens monteringsgreb mod hinanden
- Løft op for at fjerne rammen

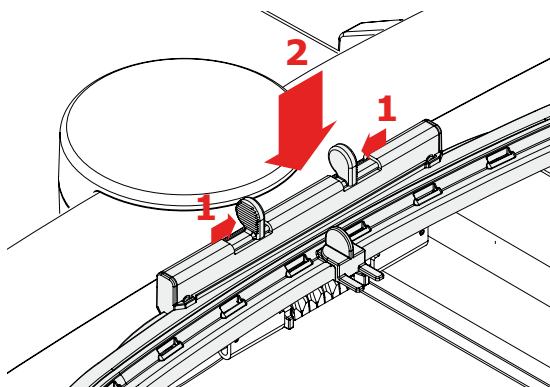

- Tryk på «Broderimenu»-ikonet eller «Start-stop»-tasten på lampehuset
 - ▶ Broderirammen bevæger sig
 - ▶ Broderirammen læses



Kalibrer broderirammen se side 48.



Når «Broderimenu»-ikonet bliver trykket, er ændringerne ikke mere synlige, når der skiftes tilbage til «Redigerings»-skærmen. «Informations»-ikonet er igen blå og funktions ikonerne er ikke mere gule og værdierne er på 100%.

Broderimenu



- ▶ Broderimenuen åbnes
- ▶ Broderimotivet er klar til at blive broderet

Start broderi med «Start/Stop»-tasten på lampehuset



- Tryk på «Start/Stop»-tasten på lampehuset til brodericomputeren starter
- ▶ Broderimaskinen broderer ca. 7 sting og stopper automatisk
- ▶ På skærmen vises at tråddenden skal klippes ved starten af motivet
- Hæv trykfoden
- Klip tråddenden af ved starten af motivet
- Sænk trykfoden
- Tryk på «Start/Stop»-tasten på lampehuset for at fortsætte broderiet

Afbryde med fodpedalen

- Tryk på «Start/Stop»-tasten på lampehuset
- ▶ Brodericomputeren stopper

Brodere farven færdig

- Tryk på «Start/Stop»-tasten på lampehuset
- ▶ Broderimaskinen broderer alle delene i den aktive farve
- ▶ Broderimaskinen stopper automatisk, når den er færdig
- ▶ Begge tråde klippes automatisk

Farveskift

- ▶ Brodericomputeren er automatisk klar til næste broderifarve
- Skift overtrådsfarve svarende hertil
- Brodér med den nye farve



«Broderi»-skærm

- ▶ «Broderi»-skærmen åbnes så snart man begynder at brodere

Start broderi med fodpedal

Bruges fodpedalen skal den holdes nede hele tiden.

- Tryk på fodpedalen
- ▶ Broderimaskinen broderer ca. 7 sting og stopper automatisk
- ▶ På skærmen vises at trådenden skal klippes ved starten af motivet
- Slip fodpedalen
- Hæv trykfoden
- Klip trådenden af ved starten af motivet
- Sænk trykfoden
- Tryk på fodpedalen og forsæt med at brodere

Afbryde med fodpedalen

- Slip fodpedalen
- ▶ Brodericomputeren stopper

Brodere farven færdig

- Tryk på fodpedalen
- ▶ Broderimaskinen broderer alle delene i den aktive farve
- ▶ Broderimaskinen stopper automatisk, når den er færdig
- ▶ Begge tråde klippes automatisk

Farveskift

- ▶ Brodericomputeren er automatisk klar til næste broderifarve
- Skift overtrådsfarve svarende hertil
- Brodér med den nye farve



«Broderi»-skærm

- ▶ «Broderi»-skærmen åbnes så snart man begynder at brodere



Broderi med fodpedalen, anbefales kun når der broderes en lille sekvens.

Trådbrud under broderi

Det er muligt at over- eller undertråden slipper op eller knækker under broderiet. Hvis det sker, stopper brodericomputeren automatisk, hvis over- og undertrådsensorerne er aktiveret i Setup-Programmet.

Over- eller undertråden knækker



- ▶ Broderimaskinen stopper automatisk
- ▶ En animation vises
- Kontroller overtråden
- Tråd nålen igen
- Kontroller undertråd
- Spol undertråd op eller tråd undertråden igen

Broderiforløb ved trådbrud

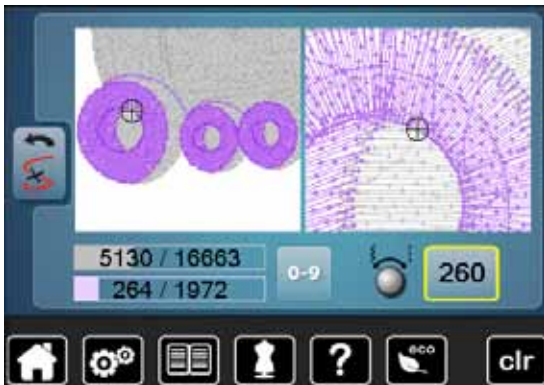

- Tryk på «Trådbrud»-ikonet

I venstre side af skærmen vises motivet i den aktuelle farve og original størrelse. I højre side af skærmen vises motivet i forstørret størrelse. Dette gør det lettere at kontrollere broderiforløbet.

- ▶ Et informationsområde viser hvordan stingbredde og stinglængdeknappen skal bruges
- Drej knapperne mod venstre eller højre
- ▶ For at flytte broderirammen tilbage eller fremad i broderiforløbet
- Drej stingbredddeknappen langsomt
- ▶ For at flytte rammen sting for sting
- Drej på stinglængdeknappen
- ▶ For at flytte broderirammen i større trin
- ▶ I feltet med den gule ramme vises det antal sting der flyttes i forløbet
- Brug «0-9»-feltet for at gå direkte til stingplaceringen
- Gå tilbage til en placeringen, der ligger et par sting før tråden knak og genoptag broderiet

Vend tilbage til original placeringen

- Tryk på «Tilbage»-ikonet
- ▶ Skærmen lukkes

Fortsætte broderi

- For at fortsætte broderi trykkes på «Start/Stop»-tasten eller tryk på fodpedalen



Vedligeholdelse

Vigtigt!

Træk stikket ud før maskinen smøres/renses.
Brug aldrig alkohol, benzin, sprit eller andre former for opløsningsmidler til rengøring af maskinen!

Rengøring af skærm og sycomputer

Tør af med en blød fugtig klud.



Transpotør området

Rens sycomputeren hver gang den har været i brug.

- Sæt hovedafbryderen på «0»
- Tag sikket ud
- Fjern trykfod og nål
- Åben dækslet
- Tryk stingpladen ned i bagerste højre hjørne til den kipper
- Fjern stingpladen
- Rens med rensbørsten
- Sæt stingpladen på igen

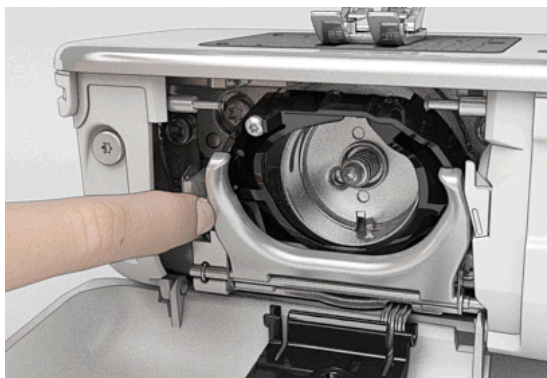

Rengøring af griberen

- Sæt hovedafbryderen på «0»
- Tag sikket ud
- Fjern spolekapsel
- Tryk klinken til venstre
- Klap holdebøjlen med det sorte griberbanedæksel ned
- Fjern griberen

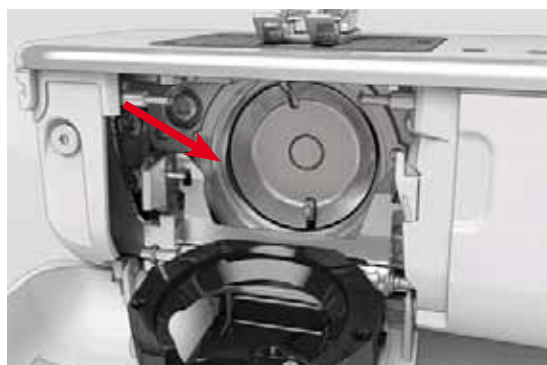

- Rens griberbanen med rensbørsten, brug aldrig skarpe genstande
- Hold griberen i midten af stiften med to fingere
- Før griberen med underkanten fremad, skråt oppe fra og ned bag griberbanedækslet
- Placer griberen således at begge takker ved griberbanen passer ind i de tilsvarende åbninger ved griberen. De farvede markeringer ved hullerne ved griberføreren skal være synlige
- Indsæt griberen
- ▶ Griberen er magnetisk og vil blive trukket i den rigtige position
- Griberbanedækslet og lukkebøjlen lukkes, klinken skal gå i hak
- Drej på håndhjulet til kontrol
- Sæt spolekapslen i



Smøring

- Sæt hovedafbryderen på «0»
- Tag sikket ud
- Fjern stingpladen
- Fyld oliedepotet med BERNINA-olie
- Sæt stingpladen på igen

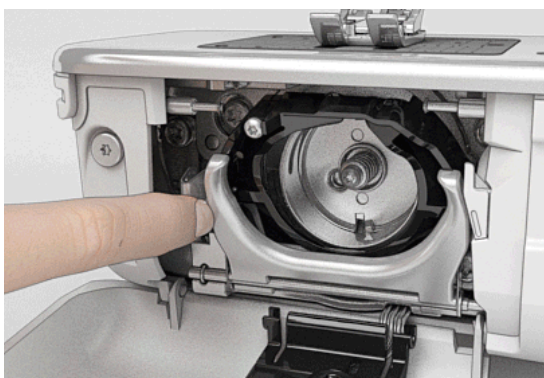

- Fjern spolekapsel
- Tryk klinken til venstre
- Klap holdebøjlen med det sorte griberbanedæksel ned
- Fjern griberen



- Giv som meget BERNINA-olie i de to oliedepoter så at filteren er fugtig
- Indsæt griberen
- Luk griberbanedækslet og holdebøjlen, klinken skal gå i hak
- Drej på håndhjulet til kontrol
- Sæt spolekapslen i
- Luk klapdækslet

Vigtigt!

For at opnå en optimalt sykvalitet må der IKKE være olie i griberen (markeret med rødt). Ellers rens griberen med en klud.

Forebyggelse og afhjælpning af fejl



I de fleste tilfælde kan du finde årsagen til opståede fejl ved at kontrollere følgende.

Kontroller om:

- Over- og undertråd er trådet rigtigt
- Nålen er sat rigtigt i
- Nålestørrelsen er rigtig; se nål/tråd-tabellen side 16
- At nålespidsen og skaft er intakt
- At sycomputeren er ren – fjern alle trådrester
- Griberbanen er ren
- Der er trådrester imellem trådspændingsskiverne eller under spolekapslens fjeder

Fejl	Årsag	Løsning
Uregelmæssige søm	<ul style="list-style-type: none"> – Overtråden er for stram/løs – Nål er krum eller stump – Nål af ringe kvalitet – Tråd af ringe kvalitet – Nål/tråd kombination passer ikke sammen – Forkert trådet 	<ul style="list-style-type: none"> • Reducer/forhøj overtrådsspændningen • Brug nye BERNINA-kvalitets nåle • Brug nye BERNINA-kvalitets nåle • Brug kvalitetstråd (Isacord, Mettler, Gütermann osv.) • Brug passende nål til tråden • Kontrollér over- og undertråden
Springer sting over	<ul style="list-style-type: none"> – Forkert nålesystem – Nålen er krum eller stump – Nål af ringe kvalitet – Nålen er sat forkert i – Forkert nålespids 	<ul style="list-style-type: none"> • Brug kun nålesystem 130/705H • Brug nye BERNINA-kvalitets nåle • Brug nye BERNINA-kvalitets nåle • Skub nålen op til den støder på, når den sættes i • Tilpas nåletype til materiale
Fejlsting	<ul style="list-style-type: none"> – Trådrester imellem trådspændingsskiverne – Forkert trådet – Trådrester under spolekapslens fjeder 	<ul style="list-style-type: none"> • Træk et tyndt foldet stykke stof (ikke yderkanten) imellem trådspændingsskiverne frem og tilbage for at rense den venstre og højre side af trådspændingen • Kontrollér over- og undertråd • Fjern trådrester under spolekapslens fjeder
Trådrester i trådgiveren	<ul style="list-style-type: none"> – Overtråden springer 	<p>Ved trådrester af overtråd mellem trådspændingsskiverne gøres følgende:</p> <ul style="list-style-type: none"> • Hovedafbryder på «0» • Fjern dækslet med Torx vinkelskruetrækkeren 1 • Fjern dækslet ved at trække det lidt fremad derefter klippes det let opad • Trådrester fjernes • Sæt dækslet på igen og skru det fast
Overtråden springer	<ul style="list-style-type: none"> – Nål/tråd kombination passer ikke sammen – Overtråden er for stram – Forkert trådet – Tråd af ringe kvalitet eller gammel tråd – Stingpladens hul eller griberspidsen er beskadiget 	<ul style="list-style-type: none"> • Brug passende nål til tråden • Løs overtrådsspændningen • Kontrollér overtråden • Brug kvalitetstråd (Isacord, Mettler, Gütermann osv.) • Sycomputeren skal indleveres hos en autoriseret BERNINA-forhandler
Undertråden springer	<ul style="list-style-type: none"> – Undertrådsspændingen er for stram – Stingpladens hul er beskadiget – Nål er krum eller stump 	<ul style="list-style-type: none"> • Stram overtrådsspændingen • Sycomputeren skal indleveres hos en autoriseret BERNINA-forhandler • Brug nye nåle

Fejl	Årsag	Løsning
Nålen knækker	<ul style="list-style-type: none"> – Nålen er ikke sat rigtig i – Materialet trækkes – Materialet trækker ved brug af tykt materiale – Dårlig kvalitetstråd med knuder 	<ul style="list-style-type: none"> • Stram nåleskruen • Træk ikke i materialet mens der sys • Brug en passende trykfod til tykke materialer (f.eks. jeansfod nr. 8). Brug udligningsplader ved syning over tykke sømme • Brug kvalitetstråd (Isacord, Mettler, Gütermann osv.) • Fjern altid griberen efter nålebrud og kontroller om der er nålestykker i den automatiske griber
Skærmen reagerer ikke	<ul style="list-style-type: none"> – Forkert kalibrering – ECO funktion er tændt 	<ul style="list-style-type: none"> • Kalibrer skærmen igen i Setup-Programmet • Sluk for ECO funktionen
Stingbredden kan ikke ændres	<ul style="list-style-type: none"> – En indstilling i sikkerhedsprogrammet er aktiv 	<ul style="list-style-type: none"> • Deaktiver indstillingen
Sy-/Brodericomputer	<ul style="list-style-type: none"> – Sycomputeren syr ikke eller syr kun langsomt – Hovedafbryder på «0» 	<ul style="list-style-type: none"> • Kontroller indstillingerne i Setup-Programmet • Indstil syhastigheden • Stil sycomputeren 1 time i et varmt rum, før der sys • Sæt hovedafbryderen på «I» • Sycomputeren skal indleveres hos en autoriseret BERNINA-forhandler
Overtrådsindikator reagerer ikke	<ul style="list-style-type: none"> – Indikatoren er ikke aktiveret i Setup-Programmet 	<ul style="list-style-type: none"> • Aktiver overtrådsindikatoren i Setup-Programmet
Undertrådsindikator reagerer ikke	<ul style="list-style-type: none"> – Indikatoren er ikke aktiveret i Setup-Programmet 	<ul style="list-style-type: none"> • Aktiver undertrådsindikatoren i Setup-Programmet
Undertråds-indikatoren reagerer	<ul style="list-style-type: none"> – Tråden er brugt op/knækket 	<ul style="list-style-type: none"> • Opspol tråd og tråd nålen
Fejl ved opdatering	<ul style="list-style-type: none"> – USB stick kan ikke læses – Opdateringsprocessen går i stå (timeglas går ikke væk) – Opdateringen kan ikke læses 	<ul style="list-style-type: none"> • Brug et BERNINA USB stick • Fjern USB stick og sluk og tænd for sy-/brodericomputeren. Fortsæt opdateringen som beskrevet i meddelelsen på skærmen • Opdatering kan ikke gemmes i en ordner • Omdan Update-dataen
LED-lyset lyser ikke	<ul style="list-style-type: none"> – LED defekt – Slukket i Setup-Programmet 	<ul style="list-style-type: none"> • Sy-/Brodericomputeren skal indleveres hos en autoriseret BERNINA- forhandler • Tænd i Setup-Programmet

Generelle Meddelelser	Forklaring	Løsning
Sy-/Brodericomputer	<ul style="list-style-type: none"> – Slet eller overskriv af data 	<ul style="list-style-type: none"> • Bekræft med ✓ eller afbryd ✗
	<ul style="list-style-type: none"> – Sømnummer findes ikke ved direkte indtastning 	<ul style="list-style-type: none"> • Kontroller det indtastede nummer og indtast et nyt nummer
	<ul style="list-style-type: none"> – Sømvalget i kombinationsskærmen er ikke muligt 	<ul style="list-style-type: none"> • Prøv en anden

Generelle Meddelser

Forklaring

Løsning



– Sænk transportøren

• Tryk på «Transportør»-tasten. Transportøren sænkes



– Forkert nål til den valgte stingplade

• Kontroller indstillingerne i sikkerhedsprogrammet



– Nålen er ikke i højeste stilling

• Drej håndhjulet



– Ikke mere overtråd

• Sæt ny overtråd på og tråd nålen



– Undertrådindikatoren er aktiveret

• Kontroller undertråden og spol op hvis nødvendigt



– Hovedmotoren kører ikke

• Kontroller griberområdet. Fjern alle trådrester i griberområdet/ fjern spolekapseln
• Fjern altid griberen og kontroller om der er nålestykker i den automatiske griber



– Nåleplaceringen passer ikke med rammens midte

• Juster i forhold til brugsanvisningen, side **48**



– Broderimodulet er ikke tilsluttet
– Broderimodulet er ikke rigtigt tilsluttet

• Tilslut broderimodulet brodericomputeren
• Kontroller tilslutningen til broderimodulet

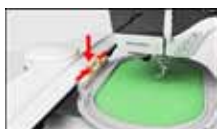

– Ingen broderiramme monteret

• Sæt broderiramme på

Generelle Meddelser

Forklaring

Løsning



– Forbindelsen mellem broderimaskinen og broderimodulet er afbrudt pga. rystelser

• Tilslut broderimodulet påny og sluk og tænd brodericomputeren igen



– Broderiramme monteret

• Fjern broderirammen



– Broderiprocessen kan ikke forsættes

• Flyt Mega-rammen til midterpositionen og fortsæt broderiet



– En del af broderimotivet er uden for rammen

• Genplacer broderimotivet. De dele der ligger inde i rammen, vil blive broderet



– Broderimotivet er for stort

• Gør broderimotivet mindre eller sæt en større ramme på. De dele der ligger inde i rammen, vil blive broderet

Der er ikke tilstrækkelig kapacitet på BERNINA USB stikken.

– Ikke nok fri plads på USB-stick

• Slet data på USB stick

Ingen personlige data på USB sticket.

– Ingen tilgængelige data på USB stick

• Kontroller at USB stick er indsat korrekt og genstart sy-/brodericomputeren

Gendannelsen af personlige data var ikke vellykket.

– Under opdateringsprocessen blev personlige data ikke gemt på USB stick

• Softwaren blev ikke opdateret rigtigt. Personlige data kunne ikke gendannes

Indsæt venligst BERNINA USB stikken. Sørg for at den samme USB stick er sat i under hele den automatiske opdateringsproces af software.

– BERNINA USB stick er ikke sat i

• Sæt BERNINA USB stick i og fjern det ikke under opdateringsprocessen

Software opdateringen var ikke vellykket.

– Ny software version findes ikke på USB stick

• Gem den nye software version på et BERNINA USB og start opdatering igen

Tillykke! Den automatiske software opdatering er vellykket. Vi ønsker dig mange timers fornøjelse med din nye BERNINA.

– Opdatering udført med succes

• Sy-/Brodericomputeren er opdateret med den nyeste softwareversion

Generelle Meddelser

Forklaring

Løsning



– Sycomputeren skal renses/smøres

- Viser denne meddelelse skal sycomputeren renses eller smøres. Dette garanterer at din sycomputer arbejder optimalt og får en lang levetid



– Det er tid til serviceeftersyn. Kontakt venligst din BERNINA forhandler for at aftale en tid

- Sycomputeren skal indleveres hos en autoriseret BERNINA forhandler. Meddelelsen vises når serviceintervallet er nået. Meddelelsen kan slettes midlertidigt ved at trykke på «luk»-ikonet men vil komme frem igen næste gang sycomputeren tændes. Når meddelelsen er blevet slettet tre gange med «luk»-ikonet vil den først komme frem igen, når det næste serviceinterval er nået. Sørg for at få rensset og serviceret din sycomputer med jævne mellemrum for at være sikker på at den arbejder optimalt og får en lang levetid. Overholdes dette ikke kan det få indflydelse på levetiden og garantien. Prisen for serviceeftersynet er landsdækkende fastlag; kontakt din forhandler for yderligere information

Søm oversigt

Nyttesømme

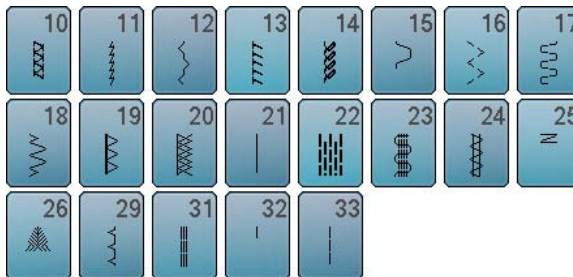
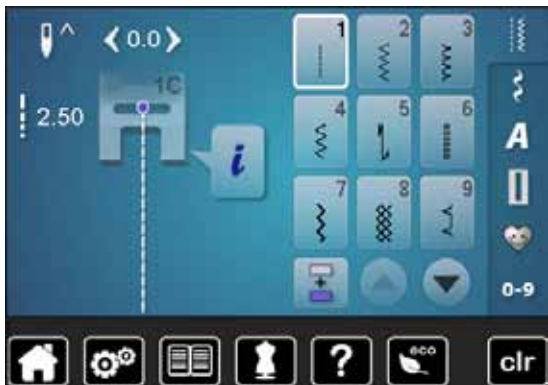

Knaphuller



Pyntesømme Natur



Korssting

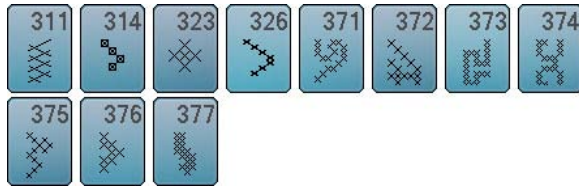

Satinsømme

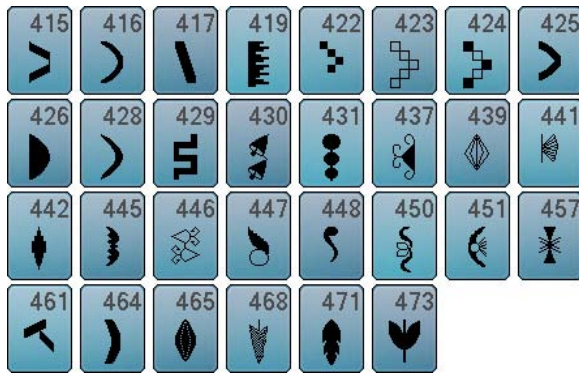

Ornamentsømme



Heirloom sømme

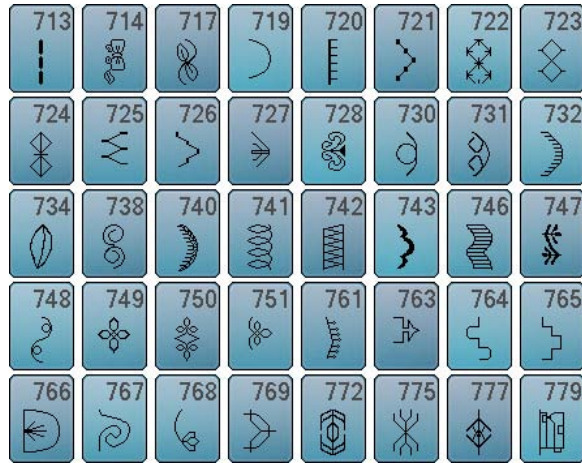

Kontur-pyntesømme



Quiltesømme



Skrifttyper Blok

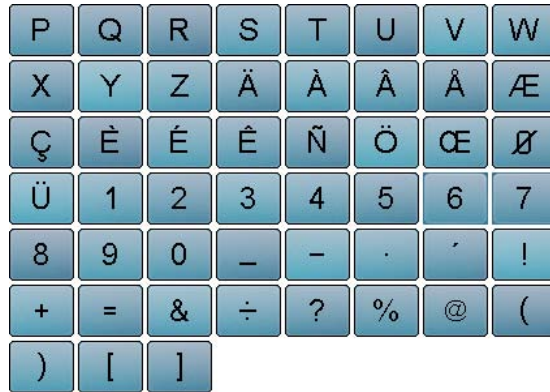

Dobbelt blok

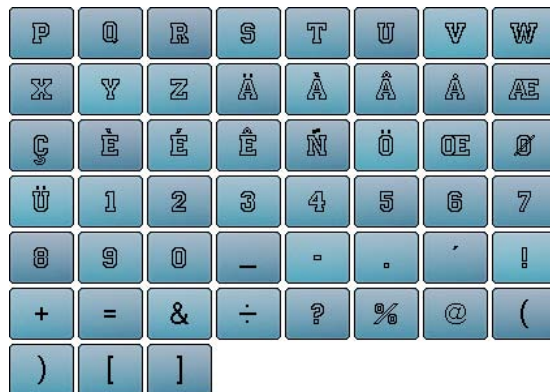

Kursiv (Italics)

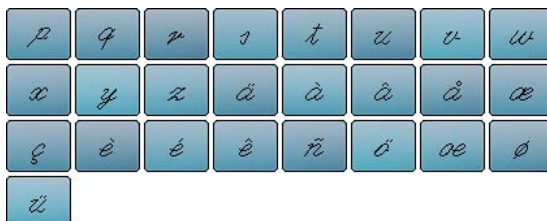
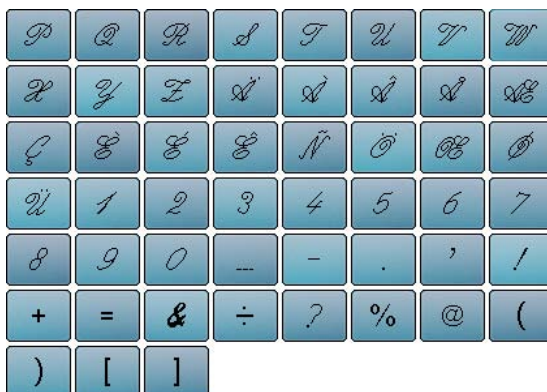

Quilte tekst

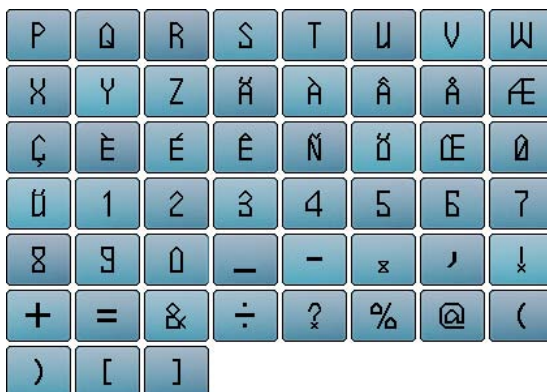

Kyrrillic



О	П	Р	С	Т	У	Ф	Х
Ц	Ч	Ш	Щ	Ъ	Ы	Ь	Э
Ю	Я	Ө	Ғ	Қ	Ң	Ө	Ү
Ү	Һ	І	Ҫ	Ј	Љ	Њ	Ң
Ҫ	Ғ	Є	Ї	Ў	È	Í	Š
Ѐ	Й	1	2	3	4	5	6
7	8	9	0	-	-	•	'
!	+	=	&	÷	?	%	@
()	[]				



о	п	р	с	т	у	ф	х
ц	ч	ш	щ	ъ	ы	ь	э
ю	я	ө	ғ	қ	ң	ө	ү
ү	һ	і	җ	ј	љ	њ	ћ
ҫ	ғ	є	ї	ў	è	í	š
ќ	й						

Hiragana



た	ち	つ	て	と	な	に	ぬ
ね	の	は	ひ	ふ	へ	ほ	ま
み	む	め	も	や	ゆ	よ	ら
り	る	れ	ろ	わ	を	ん	あ
い	う	え	お	ゃ	ゅ	ょ	っ
が	ぎ	ぐ	げ	ご	ざ	じ	ず
ぜ	そ	だ	ち	づ	で	ど	ば
び	び	べ	ぼ	ぱ	び	び	べ
ぼ	1	2	3	4	5	6	7
8	9	0	-	-	.	?	!
•	,	「	」	『	』		

Oversigt broderimotiver

Udsmykning



NB403



76.3mm
78.1mm



NB373



176.8mm
121.4mm



NB442



58.4mm
55.6mm



NB481



67.6mm
123.4mm



NB749



262.8mm
126.5mm



NA959*



103.7mm
75.6mm



FB106



92.6mm
128.1mm



NB002



35.1mm
59.3mm



FQ870



105.1mm
122.1mm



WS655



222.3mm
116.5mm



Blonde broderi



Engelsk broderi



Frynser



Applikationer

* Disse motiver har specialeffekt. Flere informationer findes på www.bernina.com/7series

Quiltning



BD569

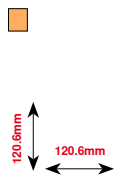

BD394

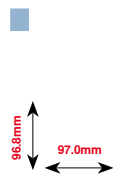

BD412



BD513

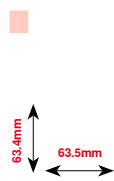

BD514

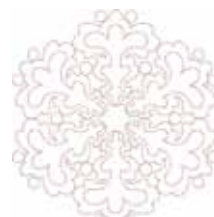

BD553

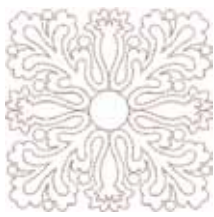
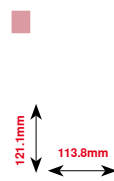

BD554

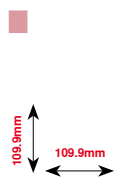

BD567

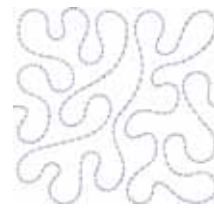

BD501

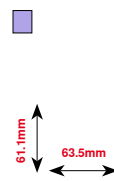

BD502

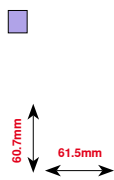

Border og Blonder

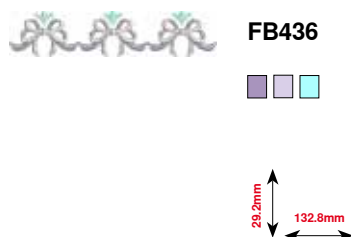
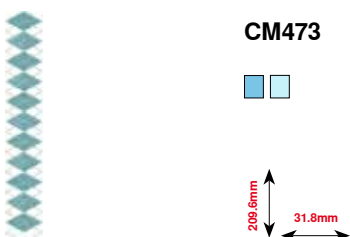
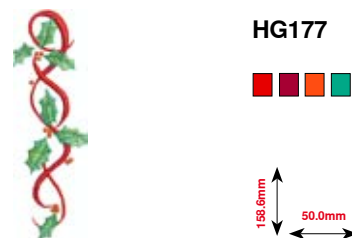
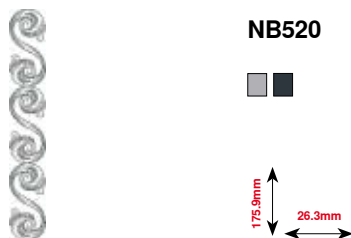
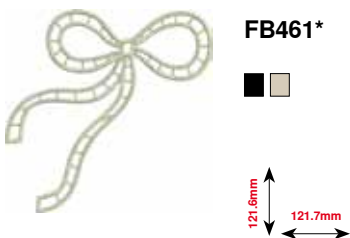
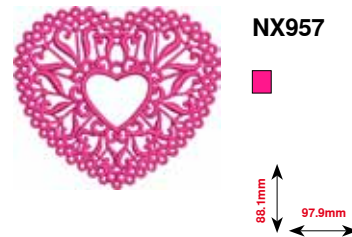
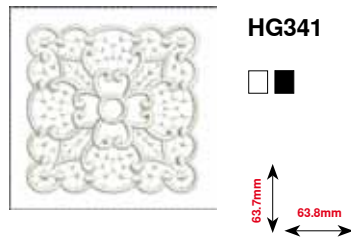
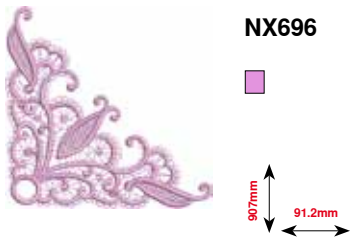

* Disse motiver har specialeffekt. Flere informationer findes på www.bernina.com/7series

Børn



CK970

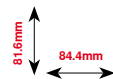

CK738

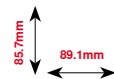

NB193

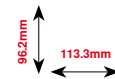

CM193*

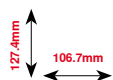

CM220*

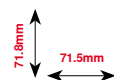

CM362*

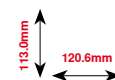

CM376*

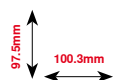

CM348

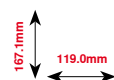

CK511

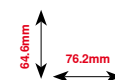

CK667*

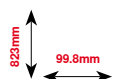

* Disse motiver har specialeffekt. Flere informationer findes på www.bernina.com/7series

Årstider



HG053

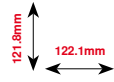

NB317

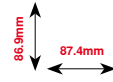

HE919

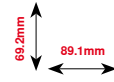

HG319

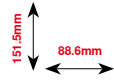

CM426

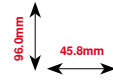

CM287

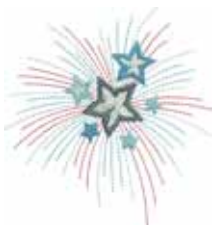
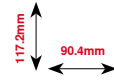

HG460

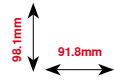

FQ749

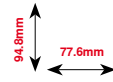

Sport og Hobby



SR589

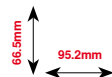

LT870

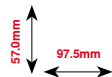

RC244

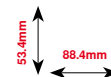

SP980

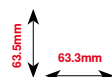

SP989

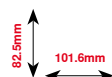

SR067

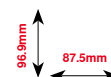

FB148

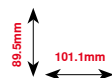

SR551

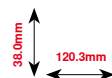

Dyr

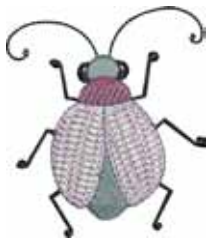

CM142



66.7mm
56.5mm



FQ624



144.2mm
64.5mm



WP224



111.0mm
100.4mm



WP192



81.0mm
98.9mm



WS610



111.1mm
127.3mm



LJ599



98.0mm
93.2mm



WP325



94.0mm
77.9mm



FQ617



198.3mm
118.0mm

Blomster



NB209

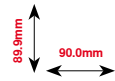

FQ722

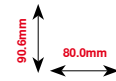

FQ733

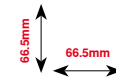

FB492

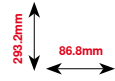

FP814

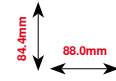

FP246

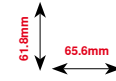

FQ562

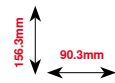

FQ801

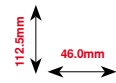

Skrifttyper

Swiss Block

ABCDEFGHIJKLMN
 OPQRSTUVWXYZ
 abcdefghijklmn
 opqrstuvwxyz
 1234567890
 @#&\$;-)
 ÀÇÉÏÕÛÆ
 àçéïõûæ

Anniversary

*ABCDEFGHIJKLMN
 OPQRSTUVWXYZ
 abcdefghijklmn
 opqrstuvwxyz
 1234567890
 @#&\$;-)
 ÀÇÉÏÕÛÆ
 àçéïõûæ*

Guinevere

ABCDEFGHIJKLMN
 OPQRSTUVWXYZ
 abcdefghijklmn
 opqrstuvwxyz
 1234567890
 @#&\$;-)
 ÀÇÉÏÕÛÆ
 àçéïõûæ

Drifter

**ABCDEFGHIJKLMN
 OPQRSTUVWXYZ
 abcdefghijklmn
 opqrstuvwxyz
 1234567890
 @#&\$;-)
 ÀÇÉÏÕÛÆ
 àçéïõûæ**

Indhold

A

Adgang til

- Broderiskærmen 134
- Syskærmen 134

B

Bærehåndtag 13

Bagerste trådfører 13, 20

Balance

- Forklaring af betegnelser 8
- Knaphul 84
- Nytte- og pyntesømme 59
- Rettelser 59
- Slet indstillinger 59
- Snørehul 94

BERNINA overtransport 107-108

Betegnelser 8

Broderi 121-163

- Broderiforløbskontrol (f.eks. når tråden knækker) 163
- Broderimotiv 136
- Med «Start/Stop»-tasten 161
- Med fodpedal 162
- Menu 161
- Skrifttyper 135
- Start 160

Broderi start 160

Broderi-/sycomputer

- Fejlfinding 166-170
- Oversigt 12-13, 124
- Smøring 165
- Vedligeholdelse 164-165

Broderiindstillinger 48

Broderimenu

- «Broderimenu»/«Start/Stop»-tasten 143
- Broderiforløbskontrol (f.eks. når tråden knækker) 143
- Enkelt/Flerfarvet motiv 143
- Farveantal 143
- Farveinformationslinie 142
- Klip forbindelsessting 143
- Oversigt 142
- Overtrådsspænding 143
- Sikkerhedsprogram 142
- Trykfodsindikator 142
- Valg 143
- Ændre 143

Broderimodul

- Detaljer 124
- Fastgørelse 128
- Fjern 128
- Oversigt 124
- Parkering af modul 128, 140

Broderimotiv

- Check motivstørrelse 151
- Enkelt/Flerfarvet motiv 143, 154
- Farver 153
- Flyt det viste broderimotiv 138, 152
- Flytte Motiv 139, 149
- Fra BERNINA 136, 148
- Fra USB-Stick 137
- Forstøre og formindske i proportioner 139, 149
- Gem 145, 155-156
- Motivmidte 150
- Motivstørrelse og Broderitid 152
- Overskrive 157
- Rotere motiv 139, 149
- Skrifttyper 135, 138-139
- Slet 139, 145
- Spejlvende 139, 150
- Størrelsesændring af motiv 126
- Vælg 134, 143, 145
- Zoom 138, 152
- Ændre trådmærke 146, 153
- Åbne 145

Broderiprøve 126

Broderiramme

- Anvende broderirammer 130
- Find midten 130
- Flytning af motiv på skærmen 140
- Flytte Motiv 144
- Justering 48
- Motivmidte 140
- Opspænding i ramme 130
- Parkering af modul 140
- Rining 144, 154
- Vælge ramme 140
- Valg 48, 140, 151, 160

Broderiskabelon 130

Broderiskærm

- «Funktions»-taster 133
- Adgang til broderiskærmen 134
- Broderinål 123, 125, 129
- Broderitråd 125
- Forberedelse 129
- Hukommelse 155
- Ligesøm-/CutWorkstingplade 129
- Sænk transportøren 129

Broderistabilatorer

- Limspray 131
- Stabilisering 131
- Strygeindlæg 132
- Vandopløseligt stabiliseringsmateriale 132

Broderitråd

- Metalbelagt polyestertråd 125
- Polyestertråd 125
- Rayontråd 125
- Undertråd 125

BSR	102-106		
• Bip-signal/Valg af lyd	105	• Tilslutning	13, 18
• Forberedelse	103	• Tilslutning	18
• Funktioner	104	Forberedelse	
• Hæftning	104	• Broderi	128-132
• Med ligesøm nr. 1	102	• Broderimodul	128
• Med zigzag søm nr. 2	102, 106	• Broderiskærm	129
• Modus	102	• Sycomputer	18-28
• Montering af trykfod på sycomputeren	103	Forbindelsessting	127
• Nålestop	104	Forhandler detaljer	54
• Skærm	103	Føring af materiale	
• start/stop	106	• Transportør	28
• Trykfodssål monteres/fjernes	103	Forklaring af betegnelser	8
D		Forlad aktiv skærm	34
Detaljer		Forlængerbord	
• Broderimodul	124	• Montering/fjerne	18, 128
• Sycomputer	12-13	Forsiden	
• Tilbehør	9-11,123	• Sycomputer	12
Dæksel		Forstærket ligesøm	62, 68
• Trådgiver	13, 22	Forstærket zigzag	62, 69
E		Funktioner Knaphul	36-37
ECO	13, 32, 60	• Balance	37
Eksempler		• Hæftning	36
• Nyttēsømme	68-79	• Indtastning af knaphulslængde	36
• Pyntesømme	96-98	• Knaphulsslidsbredde	37
• Quiltesømme	100-101	• Manuelt knaphul	36
Ekstra tilbehør		• Overtrådsspænding	37
• Tilslutning	13	• Programmering af knaphulslængde	36
Enkel-/Kombinationsskærm	33	• Sikkerhedsprogram	37
F		• Stingtællerknaphul	36
Fastgørelse		• Trykfodsindikator	37
• Broderimodul	128	• Trykfodstryk	37
• Broderiramme	124, 160	Funktioner på kombinationsskærmen	40-43
• BSR Trykfodssål	103	• Balance	41
• Forlængerbord	18	• Hæftning	42
• Knæløfter	19	• Kombinationsgentagelse	43
• Stingplade	25	• Lange sting	41
• Trykfod	24	• Nåleplacering	40
Fastgørelse af stoppering	13	• Overtrådsspænding	40
Fejlfinding	166-170	• Permanent tilbagesyning	41
Fjern		• Rediger en hel kombination	41
• Broderimodul	128	• Rediger en kombination ved cursorpositionen	40
• Broderiramme	160	• Sikkerhedsprogram	41
• Forlængerbord	18	• Skriftstørrelse	41
• Nål	22	• Slet	40
• Spolekapsel	21	• Slet en hel kombination	43
• Stingplade	25	• Spejlvende en hel kombination venstre/højre	43
• Trykfod	24	• Spejlvende venstre/højre/op/ned	40, 41
Fodpedal		• Trykfodsindikator	41
• Nålindstilling op/ned	18	• Trykfodstryk	41
• Regulering af syhastigheden	18	• Underinddeler (1)	42
• Rulle ledningen ud/op	18	• Underinddeler (2)	42
		• Ændre mønsterlængde	40

Funktioner Skrifttyper	38-39	Grundindstilling	
• Balance	39	• Broderiindstillinger	48
• Gem sømme	39	• Syindstillinger	44, 46-47
• Hæftning	38	• Trykfodstryk	27
• Mønstergentagelse	38	• Trådspænding	26
• Nåleplacering	39		
• Overtrådsspænding	38	H	
• Permanent tilbagesyning	39	Hastighed	
• Sikkerhedsprogram	39	• Fodpedal	18
• Skriftstørrelse	39	• Justering	13, 18, 30, 46, 133
• Spejlvende venstre/højre/op/ned	39	Heirloom-Knaphul	80, 89
• Sømmens grundværdi	39	Hjælp	58
• Trykfodsindikator	39	Hjælpeprogram	
• Trykfodstryk	39	• Funktioner	58
• Ændre mønsterlængde	38	• Sømme	58
		Hovedafbryder	13, 18
Funktioner syning	34-35	Hukommelse	
• Balance	35	• Broderiskærm	155
• Gem søm	35	• Knaphul	90
• Hæftning	34	• Sycomputer	116-120
• Lange sting	35	Hul til fastgørelse af stoppering	13
• Mønsterbegyndelse	34	Hæftesøm	46, 62, 77
• Mønstergentagelse	34	Hæftning	30
• Nåleplacering	35	Håndhjul	13
• Nålestop oppe/nede	34	I/J	
• Overtrådsspænding	35	Indhold	
• Permanent tilbagesyning	35	• Broderi	121-122
• Sikkerhedsprogram	35	• Syning	4-6
• Sømmens grundværdi	35	Indlægstråd	
• Spejlvende venstre/højre/op/ned	35	• Automatisk knaphulsfod nr. 3A	83
• Stingtæller	35	• Fiksering	83
• Trykfodsindikator	35	• Knaphulsfod nr. 3C	83
• Trykfodstryk	35	Indstilling	
• Ændre mønsterlængde	34	• Bekræft valg	34
• Ændre sømmens form	35	• Slet	34
		Information	14-16, 33, 34, 44, 53, 54, 125-127, 138
Funktionstaster	30-31, 133	Isyning af lynlås	70
• Automatisk trådklip	30, 133	Isætte spole	21
• Nåleplacering	31	Justere	
• Nålestop	30	• Broderiramme	48
• Programmerbar Enkeltmønster/Hæftning	30	K	
• Start/Stop	30, 133	Kalibrering	
• Stingbredde- og stinglængdedrejknop	31, 133	• Automatisk knaphulsfod nr. 3A	51
• Syhastighed	30, 133	• Skærm	49
• Tilbagesyning	30		
• Trykfodsposition	30, 133		
Fyldningssøm (step)	127		
G			
Gem			
• Broderimotiv	145, 155-156		
• Sømkombinationer	116		
• Sømme	112-113		
• Trykfodstryk	27		
Gendan grundindstillinger	52		
Gendan/Slet personlige indstillinger			
• Gendan grundindstillinger	52		
• Slet brugerdata	52		

Kantafslutning			
• Kantstikning	75		
• Smal/bred	75		
Kantlineal			
• Som føring	75		
Kantstikning		75	
Kantstikning af yderkanter		75	
Kastning		73	
Klapdæksel		13	
Knaphul	80-94		
• 5-Trin, manuelt	92		
• 7-Trin, manuelt	92		
• Automatisk	85-89		
• Automatisk knaphulsod nr. 3A	10, 51, 85-89		
• Automatisk øjeknaphul og rundt knaphul	87		
• Balance	84		
• Direkte indtastning af længde	86		
• Heirloom-Knaphul	80, 89		
• I langtidshukommelsen	90-91		
• Indlægstråd	83		
• Knapisygningsprogram	80, 93		
• Kopi	85		
• Ligesøms knaphul	80		
• Linned og strækknaphul	85		
• Linnedknaphul	80		
• Linnedknaphul, smalt	80		
• Manuelt	92		
• Markering	81		
• Opklipning	83		
• Oversigt	80		
• Programmering	85-89		
• Pynteknaphul	80		
• Rundt knaphul med almindelig trense	80		
• Snørehuller	80, 94		
• Stabilisering og indlægsmateriale	82		
• Stingtællerknaphul	89		
• Strækknaphul	80		
• Syprøve	81		
• Udligningsplade til knaphuller	81		
• Udligningsplader	81		
• Vigtige informationer	81		
• Ændre stinglængde	81		
• Ændring af stolpebredde	81		
• Øjeknaphul	80		
Knapisygningsprogram	80, 93		
Knæløfter	9, 19		
Kombinationsskærm	116-120		
• Åben en gemt kombination	117		
• Korrigere sømkombinationer	118		
• Programmer Nytte-/Pyntesømme/Skrifttyper	116		
• Programmere sømkombinationer	116		
• Slet sømme	117		
• Sømkombinationer Overskriv/Slet	120		
Kombinering	40-43		
• Hæftning	42		
• Kombinationsgentagelse	43		
• Slet en hel kombination	43		
• Slet enkelt søm	40		
• Spejlvending (venstre/højre)	43		
• Underinddeler (1)	42		
• Underinddeler (2)	42		
L			
Lange sting		35	
Ligesøm		62, 68	
Ligesøm-/CutWorkstingplade		129	
Lodret spoleholder		13, 19	
Lydsystem			
• Ændre	49		
• BSR	49		
• Funktioner	49		
• Sømme	49		
Lysstyrke		45	
M			
Materiale			
• BERNINA Overtransport	108		
• Find midten	130		
• Nål og Tråd	14-16		
• Opspænde i broderiramme	130		
• Transport	28		
Materiale, Nål og Tråd		14-16, 125	
Materialer		57	
Meddelelser og lydindstillinger			
• Overtrådsindikator	50		
• Undertrådsindikator	50		
Menu valg			
• Knaphuller	32		
• Nyttesømme	32		
• Personligt Program/Hukommelse	32		
• Pyntesømme	32		
• Skrifttyper	32		
• Sømvalg med nummer	32		
Metalbelagt polyestertråd		125	
Miljøbeskyttelse		3	
Montering			
• Knæløfter	19		
• Nål	22		
• Spolekapsel	21		
• Stingplade	25		
• Undertråd	21		
Motivfarver			
• Ændre motivfarver	153		
• Ændre trådmærke	153		
• Brodere med en farve	154		

Mønsterbegyndelse	34	Nåletråder	13, 24
Mønstergentagelse	34	Nål-Tråd-Kombination	15
Multifunktionsknapper		O	
• Stinglængde/-bredde	13, 31	<hr/>	
N		Opdatering	50
Netledning		Oplægning	
• Rulle ud/op	18	• Kantstikning	75
• Tilslutning	13, 18	• Synlig	76
		• Usynlig	76
Nyttesømme	62-79	Overlock	
• Blindsøm	62, 76	• Dobbelt overlock	74
• Blindsøm, smal	63	• Sømme	62-63
• Dobbelt overlock	62, 74	Oversigt	
• Enkelt ligesting	63	• Broderimenu	142-143
• Fluesøm, stor	63	• Broderimodus	134
• Forstærket ligesøm	62, 68	• Broderimotiv	136, 177-184
• Forstærket overlock	63	• Funktioner Broderi	138-140
• Forstærket stoppeprogram	63	• Funktioner Knaphul	36-37
• Forstærket zigzag	62, 69	• Funktioner på kombinationsskærmen	40-43
• Hæftesøm	62, 77	• Funktioner Skrifttyper	38-39
• Jerseysøm	62	• Funktioner syning	34-35
• Ligesøm	62, 68	• Funktionstaster	30-31, 133
• Lycrasøm	63	• Hovedskærm	34-35
• Lynlås	70	• Knaphuller	80, 171
• Manuel /automatisk/ forstærket stopning	71-73	• Nyttesømme	62-63, 171
• Risting	63, 77	• Nål	16
• Rynkesøm	62	• Pyntesømme	95, 171-173
• Slangesøm	62	• Quiltesømme	99, 173
• Stopning	72, 73	• Setup-Skærm	44
• Stoppeprogram	63	• Skrifttyper	109, 135, 174-176
• Strik-overlock	63	• Skærm	32-43, 134-140
• Stræk-overlock	62	• Sycomputer	12-13
• Stræksøm	63	• Syvejledning	57
• Super-stræksøm	62	• Vejledning	55
• Tre ligesøm med lange sting	63	• Ændre	138-139
• Tre ligesting	63	Overtråd	
• Trenseprogram	63	• Indikator	50
• Trestings zigzag	63	• Spænding	26, 35, 37, 38, 40, 46, 143
• Universalsøm	63	• Trådning	22, 129
• Vaffelsøm	62	Overtransport	107-108
• Vari-overlock	62	P	
• Vælg	62	<hr/>	
• Zigzag	62	PC tilslutning	18
Nål		Personligt program	112-115
• Broderinål	123, 125, 129	• Forberede sømme	112
• Dobbelt og trippel nåle	16, 23	• Forberede/programmer sømme	112
• Holder	13	• Gendan grundindstillinger	65
• Isætte/fjerne	22	• Midlertidig	65
• Nål-Tråd-Kombination	15	• Opret en personligt program skærm	112
• Oversigt	16	• Permanent	66
• Placering	13, 31, 35, 39, 40	• Slet søm	115
• Retningslinier	15	• Sømmevalg i personligt program	113
• Skifte	22	• Ændre/overskriv sømme	114
• Stille op/ned	18, 30, 34	Polyestertråd	14, 125
• Stop oppe/nede	30, 34		
• Trådning	24		
• Vigtige syinformationer	14-16		
Nål, tråd og materiale	14		

Problemløser	166-170		
Pyntesømme			
• Anvendelse	95		
• Bieser	97		
• Kategorier	95		
• Korssting	96		
• Oversigt	95		
• Syning med kraftig undertråd	98		
• Vælg	95		
Q			
Quiltesømme			
• Blindsøm (smal)	99		
• Dekorative quiltesømsvariationer	99		
• Dobbelt tæppesøm	99		
• Fjersøm	99		
• Fjersømsvariationer	99		
• Forstærket tæppesøm	99		
• Håndquiltesøm	99		
• Håndquiltesøm/variationer	99		
• Oversigt	99		
• Patchworksøm/Ligesøm	99		
• Quilteligesøm	99		
• Quilters hæfteprogram	99		
• Satinsøm	99		
• Stiplesøm	99		
• Tæppesøm	99		
Quiltning			
• Frihåndsquiltning	101		
• Håndquiltesøm	100		
• Med BSR	102-106		
• Stipple sting	101		
R			
Rayontråd	14, 125		
Regulering af			
• Nåleplacering	31, 35, 39, 40, 67		
• Overtrådspænding	26		
• Trykfodstryk	27		
Rengøring			
• Se vedligeholdelse			
Retningslinier			
• Materiale/Tråd/Nålestørrelse	15		
Rettelser			
• Nytte-/pyntesømme	59		
Risting	63, 77		
Rul op/ned	33		
S			
Satinsøm	127		
Servicedata	54		
Setup-Program	44-54		
• Bip-signal til BSR	49		
• Broderiindstillinger	48		
• Gendan/Slet personlige indstillinger	52		
• Grundindstilling	44, 52		
• Information	53-54		
• Kalibrere den automatisk knaphuls fod nr. 3A/ Rengøring/Parkering	51-52		
• Lydsystem	49		
• Lysstyrke	45		
• Lysstyrke syls	45		
• Meddelelser og lydindstillinger	50		
• Opdatering	50		
• Oversigt skærm	44		
• Skærmfarve	46		
• Skærmindstillinger	45		
• Skærmkalibrering	49		
• Spolehastighed	50		
• Syindstillinger	46-47		
• Syls	45		
• Update sy-/brodericomputeren	50-51		
• Velkomsttekst	45		
Sikkerhedsforskrifter	2-3		
Skifte			
• Nål	22		
• Spolekapsel	21		
• Stingplade	25		
• Trykfod	24		
Skrift			
• Kombiner	110		
• Korrigere en kombination	110		
• Oversigt	109, 135		
• Typer	109, 135		
• Vælg små bogstaver	111		
• Ændre størrelse	111		
Skrifttyper			
• Forskellige skrifttyper	109		
• Funktioner	38, 111		
• Hovedskærm/Menuvalg	32		
• Kombinere bogstaver	110		
• Korrigere en kombination	110		
• Med funktioner	111		
• Oversigt	109, 135		
• Perfekt stingbillede	109		
• Rettelser	147		
• Skrifttyper	109		
• Slet bogstaver	110		
• Store/små bogstaver	111		
• Vælg	109, 134		
• Ændre størrelse	111		
Skumunderlag	9		
Skærm			
• Balance	59		
• Broderi skrifttyper	135		
• Broderimodus	134		
• BSR	103		
• Funktioner	34-43		
• Hjælpeprogram	58		
• Hovedskærm	32-33, 134-137		
• Kalibrering	49		
• Knaphuller	36-37, 80		
• Kombinations-skærm	40-43		

• Menu valg	32	Stabilisering	131
• Nyttesømme	62	Stabilisering og indlægsmateriale	82
• Oversigt	32-43, 134-140	Standard tilbehør	9-11, 123
• Pyntesømme	95	Start-/Stop-tasten	30, 133
• Quiltesømme	99	Stingplade	
• Redigerings-skærm	138	• Markeringer	25
• Setup	44-54	• Som føring	75
• Skrifttyper	32, 38-39, 109	• Sætte på/fjerne	25
• Syning	32-33	Stipple sting	101
• Syvejledning	57	Stopning	
• Sømredigeringsområde	33	• Automatisk	72-73
• Sømskærm	33	• Manuelt	71
• Vælg farve	46	Stoppe- og broderitråd	125
• Valg	32-33	Sy knappen i	93
• Vejledning	55-56	Sy-/brodericomputer	
• Ændre indstillinger	45-54	• Funktionstaster	30-31, 133
Slet		Syhastighed	18, 30, 48
• Broderimotiv	138, 139, 145, 158, 159	Syindstillinger	
• Brugerdata	52, 159	• Automatisk hæfteprogram	46
• Sømme	40, 43, 117, 120	• Automatisk trådklip	46
Smøring	165	• Automatisk trådklip og hæftesting	47
Snørehuller		• Regulering af syhastigheden	46
• Med ligesøm	80, 94	• Trykfodenes svæveposition	47
• Med tæt zigzag	80, 94	• Trykfodsposition ved nålestop nede	47
Software version	53	• Ændre overtrådsspænding	46
Søm valg		Syls	45
• Sømnummer	64	Syning	
• V.h.j.a. skærm	64	• Af hjørner	79
Sømme		• Af kombinationer	116
• Personlige indstillinger	65	• Blindsøm	76
• Personligt program	65-66	• Flad forbindelsessøm	78
• Skærm	33	• Funktionstaster	30-31
• Slet	40, 43, 117, 120	• Kantstikning	75
• Vælg	33, 64	• Knaphul	80-94
Sømtyper		• Lynlås	70
• Forbindelsesssting	127	• Skrifttyper	109
• Fyldningssøm (step)	127	• Snørehuller	94
• Satinsøm	127	• Sy knappen i	93
• Underlægningssting	127	• Synlig oplægning	76
Sømvalg		• Teknikker	57
• Annuller	64	• Tilbagesyning	30
• Med Sømnummer	64	• Tilbehør	9-11
• V.h.j.a. skærm	64	Syning af hjørner	79
Spejlvende		System indstillinger	
• Venstre/højre/op/ned	34-36, 38-39, 40-41, 43, 138-139	• ECO	32, 60
Spoleforspænding	13, 20	• Hjælp	32, 58
Spoleholder		• Home	32
• Lodret	13, 19, 23	• Setup-Program	32, 44
• Vandret	13, 20, 22, 129	• Slet indstillinger	32
Spolekapsel		• Syvejledning	32, 57
• Sætte i/fjerne	21	• Vejledning	32, 55-56
Spænding	26		

Syvejledning

- Anbefalinger 57
- Forlad 57
- Materiale 57
- Oversigt 57
- Teknikker 57

T**Tilbage-ikon 34, 138****Tilbagesyning**

- Permanent 35

Tilbehør

- Broderi 123
- Indretnings eksempel 11
- Syning 9-11
- Trykfødder 10

Tilbehørsbox 11**Tilslutning**

- Broderimodul 124
- BSR 13, 103
- Ekstra tilbehør 13
- Fodpedal 13, 18
- Knæløfter 13, 19
- Netledning 13, 18
- PC tilslutning 13, 18
- USB 13, 18

Transportør

- Føring af materiale 28
- Placering 28
- På syning 28
- Sænke 28, 129

Trensekniv 9, 83**Trykfod**

- Montering/fjerne 24
- Oversigt 10
- Skifte 24
- Skærm 35, 37, 39, 41
- Som føring 75
- Standard tilbehør 10
- Stille op/ned 13, 18, 19, 30
- Trykfodstryk 27, 35, 37, 39, 41

Trykfodstryk

- Forhøje/løsne 27
- Gem 27
- Skærm 27

Tråd

- Broderitråd 15, 100, 125, 129
- Nål-Tråd-Kombination 15, 166
- Trådbrud 163, 166
- Trådbrud 100, 101, 163, 166
- Vigtige syinformationer 14-16, 125-127

Tråd, Nål og Materiale 14**Trådafdækning 13, 22****Trådføring**

- Bagerste trådføring 13, 22
- Snørehuller 13, 20
- Spolekapsel 21

Trådkniv

- Automatisk 13, 30, 46, 47, 48, 133
- På lampehuset 13, 24
- Undertråd 13, 21
- Ved spoleapparatet 13, 20

Trådkniv til undertråd 12-13, 21**Trådning**

- Dobbelt-/trippelnåle 23
- Nål 13, 24
- Overtråd 22, 129
- Undertråd 21, 129

Trådning af dobbeltnål 23**Trådning af trippelnål 23****Trådspænding**

- Broderimotiv 143
- Gendan grundindstillinger 26
- Overtråd 22, 26, 34, 35

Trådstop 9, 20, 22**U****Udligning af materiale 79, 81****Udligning af stofhøjden 79****Udligningsplader 9, 79, 81**

- Sømhøjden 79
- Stof lag 79

Underlægningssting 127**Undertråd**

- Afklippes 13, 21
- Bobbin Fill 125
- Frihåndssyning 98
- Indikator 50
- Isætte spole 21
- Pyntesømme 98
- Spoling 20
- Spoling under syning 20
- Stoppe- og broderitråd 125
- Syning 98
- Trådning 21, 129

V**Vælg**

- Broderimotiv 126
- Skærmfarve 46
- Sømme 33, 64
- Sprog 53

Vælg sprog 53

Vælge		Ændre mønsterlængde	34
• Enkel-/Kombinationsskærm	33	Ændre sømmens form	34-35
• Rul op/ned	33	Ændre spolehastighed	44, 50
Vandret spoleholder	13, 20, 22	Ændre stingbredde	67
Vedligeholdelse		Ændre stinglængde	67
• Griber	164	Ændring af nåleplacering	67
• Skærm og sycomputer	164	Ændring af sting	
• Smøring	165	• Bredde	67
• Transportør området	164	• Længde	67
Vejledning	32, 55-56		
• Broderi	55		
• BSR	55		
• Diverse	55		
• Knaphuller	55		
• Knæløfter	55		
• Nål	55		
• Problemløser	55		
• Quiltning	55		
• Teknikker	55		
• Trykfod	55		
• Trådning	55		
Velkomsttekst			
• Skrive eller ændre	45		
Ventilationshuller	13		
Z			
Zoom			
• Minus	138, 152		
• Plus	138, 152		
Æ			
Ændre			
• Broderiindstillinger	48		
• Broderimenu	138		
• Farveantal	138		
• Flyt motiv indenfor broderirammen	138		
• Flytte Motiv	139		
• Lydsystem	49		
• Lysstyrke	45		
• Oversigt	138		
• Overtrådsspænding	26, 46, 142		
• Proportioner	139		
• Rotere motiv	139		
• Skærm	138		
• Skærmindstillinger	45		
• Slet broderimotiv	139		
• Spejlvending (op/ned)	139		
• Spejlvending (venstre/højre)	139		
• Spolehastighed	50		
• Sylys	45		
• Trykfodstryk	27		
• Valg	138		
• Velkomsttekst	45		
• Zoom minus	138		
• Zoom plus	138		

Notater

Tekst

Herbert Stolz/Susanne Ribí

Skærmdesign og tegninger

www.sculpt.ch

Foto

Patrice Heilmann, Winterthur

Renskrivning, Layout, DTP

Susanne Ribí

Copyright

2012 BERNINA International AG, CH-Steckborn

In partnership with

AMANN
GROUP

Mettler®

