



BERNINA 560



made to create **BERNINA**

Cara cliente BERNINA, caro cliente BERNINA



Congratulazioni! Con l'acquisto di una BERNINA ha fatto un'ottima scelta, che La renderà felice per molti anni. La soddisfazione dei clienti è da oltre 100 anni la cosa più importante per la nostra azienda familiare. Personalmente ci tengo molto ad offrire precisione svizzera di altissima qualità, unita ad una tecnologia del cucito orientata verso il futuro ed un buon servizio dopo-vendita.

BERNINA introduce con il modello B 560 una macchina per cucire e ricamare computerizzata estremamente innovativa. Oltre alle massime esigenze tecnologiche abbiamo messo anche il design al centro della nostra attenzione, perché dopo tutto vendiamo i nostri prodotti a persone creative come Lei - persone, che non solo pretendono la migliore qualità, ma sanno anche apprezzare un ricercato linguaggio delle forme.

Provi il piacere del cucito creativo con la Sua BERNINA 560 e con i tanti meravigliosi accessori speciali. Sul sito www.bernina.com può trovare nuove ispirazioni per i Suoi progetti.

Richieda informazioni su assistenza e attività creative presso il Suo rivenditore BERNINA.

Le auguro tanta felicità e molte ore creative con la Sua nuova BERNINA.

H.P. Ueltschi
Proprietario
BERNINA International AG
CH-8266 Steckborn
www.bernina.com

PRESCRIZIONI DI SICUREZZA

INFORMAZIONI IMPORTANTI

Durante l'uso di un apparecchio elettrico osservare le seguenti prescrizioni di sicurezza:

Leggere attentamente tutte le indicazioni prima di usare questa macchina computerizzata per cucire e ricamare.

Generalmente vale: se l'apparecchio non viene usato, staccarlo sempre dalla rete elettrica.

PERICOLO!

Per ridurre il rischio di scosse elettriche:

1. Non lasciare la macchina computerizzata per cucire e ricamare incostudita, finché è collegata alla corrente.
2. Al termine del lavoro e prima di pulire la macchina, staccare sempre la spina dalla presa di corrente.
3. Radiazioni LED. Non guardare direttamente con degli strumenti ottici. LED classe 1M.

AVVERTENZA!

Per evitare incidenti come bruciature, incendi, scosse elettriche o lesioni, osservare i punti seguenti:

1. Usare la macchina per cucire solamente come mezzo per ottenere lo scopo spiegato in questo libretto d'istruzioni. Usare solo gli accessori raccomandati dal produttore.
2. Non usare la macchina per cucire come giocattolo. E' richiesta una prudenza maggiore se la macchina viene usata nelle vicinanze di bambini oppure dai bambini stessi. La macchina computerizzata per cucire e ricamare non deve essere adoperata da persone (o bambini) con limitate capacità fisiche, motorie o mentali, oppure se manca la conoscenza necessaria per il corretto uso della macchina computerizzata. In tal caso l'uso della macchina computerizzata è

concesso soltanto, se un persona responsabile per la sicurezza ha spiegato l'utilizzo della macchina. Sorvegliare i bambini per accertarsi, che non usino la macchina computerizzata per cucire e ricamare come giocattolo.

3. Non usare la macchina per cucire, se:
 - il cavo o la spina sono danneggiati
 - la macchina cuce con difficoltà
 - la macchina è caduta o danneggiata
 - la macchina è caduta nell'acquaPortare la macchina computerizzata da un rivenditore autorizzato BERNINA per farla revisionare oppure riparare.
4. Non bloccare le prese d'aria durante l'uso della macchina e tenerle libere da fili, polvere e residui di stoffa.
5. Tenere lontano le mani da tutte le parti in movimento. Prestare particolarmente prudenza nelle vicinanze dell'ago.
6. Non introdurre degli oggetti nelle prese d'aria.
7. Non adoperare la macchina computerizzata all'aria aperta.
8. Non adoperare la macchina computerizzata nei locali dove sono usati prodotti contenenti gas propellenti (p.es. bombolette spray) oppure ossigeno.
9. Non spingere o tirare la stoffa durante il cucito – potrebbe provocare la rottura dell'ago.
10. Non adoperare aghi piegati o danneggiati.
11. Usare sempre una placca d'ago originale BERNINA. Una placca non idonea può provocare la rottura dell'ago.
12. Per spegnere la macchina, mettere l'interruttore principale su «0» e togliere la spina dalla presa. Tirare sempre la spina, non il cavo.
13. Durante tutte le attività nell'area dell'ago – come sostituire l'ago, cambiare il piedino, ecc. – mettere sempre l'interruttore principale su «0».
14. Durante le operazioni di manutenzione e pulizia spiegate in questo libretto d'istruzione, staccare la macchina computerizzata sempre dalla rete elettrica.
15. Questa macchina computerizzata è dotata del doppio isolamento. Usare solo pezzi di ricambio originali. Osservare le indicazioni per la manutenzione di prodotti con doppio isolamento.

MANUTENZIONE DI PRODOTTI CON DOPPIO ISOLAMENTO

Un prodotto con doppio isolamento è dotato di due unità d'isolamento, al posto della presa a terra. Elementi di presa a terra non sono presenti in un prodotto con doppio isolamento e non dovrebbero essere montati. La manutenzione di un prodotto con doppio isolamento richiede precisione ed un'ottima conoscenza del sistema e dovrebbe essere effettuata soltanto da un tecnico qualificato. Per assistenza e riparazioni usare solamente pezzi di ricambio originali. Un prodotto con doppio isolamento è contrassegnato con la scritta: «Doppio Isolamento». Il prodotto può portare anche il simbolo.

Il prodotto può portare anche il simbolo.

RESPONSABILITA'

Si declina ogni responsabilità per danni causati dall'impiego non idoneo di questa macchina computerizzata per cucire e ricamare.

Questa macchina per cucire computerizzata è intesa esclusivamente all'uso domestico.

Questa macchina per cucire computerizzata è conforme alla normativa europea 2004/108/EC relativa alla sostenibilità elettromagnetica.

SI PREGA DI CONSERVARE CON CURA QUESTE PRESCRIZIONI DI SICUREZZA!



La versione più aggiornata del manuale d'istruzioni è disponibile sul sito www.bernina.com

Protezione dell'ambiente



La protezione dell'ambiente è un tema importante per BERNINA. Ci impegniamo di minimizzare l'impatto ambientale dei nostri prodotti, migliorando continuamente il design del prodotto e la tecnologia di produzione.

Vi preghiamo di smaltire questo prodotto senza inquinare l'ambiente e nel pieno rispetto delle norme nazionali vigenti.

Non gettare questo prodotto nella spazzatura. Se Vi necessitano ulteriori informazioni siete pregati di contattare il Vostro rivenditore BERNINA.



Se la macchina è riposta in un ambiente freddo, bisogna tenerla per circa 1 ora in un luogo caldo prima di usarla.

Indice - Cucito

Prescrizioni di sicurezza	2	Griffe del trasporto alzate/abbassate	28
Protezione dell'ambiente	3	Griffe e trasporto della stoffa	28
Spiegazione dei simboli	8	Funzioni	30
Spiegazione delle espressioni	8	Panoramica delle «Funzioni»	30
Accessori	9	• Pulsante «Cucire indietro»	30
Accessori standard	9	• Pulsante «Start/Stop»	30
Piedini	10	• Pulsante «Tagliafilo automatico»	30
Posizionare l'armadietto	11	• cursore per la regolazione della velocità	30
Panoramica della macchina per cucire computerizzata	12	• Pulsante «Arresto dell'ago»	30
Vista frontale	12	• Pulsante «Fine disegno/Fermapunto» programmabile	30
Vista dei particolari	12	• Pulsanti «Posizioni dell'ago»	31
Informazioni per il cucito	14	• Manopole della lunghezza/larghezza punto (manopole multi-funzionali)	31
Filo	14	Display	32
Ago, filo e materiale	14	Panoramica display principale	32
Ago, filo	15	• Impostazioni	32
• Rapporto corretto ago/filo	15	• Menu principale	32
• Filo troppo sottile o ago troppo grosso	15	• Selezione	33
• Filo troppo pesante o ago troppo sottile	15	• Menu dei punti	33
Tabella degli aghi	16	• Area del punto	33
Preparazione al cucito	18	Funzioni - Display	34
Interruttore Principale/Cavo di Connessione	18	Funzioni di cucito	34
Pedale	18	Funzioni generali	34
Piano supplementare	18	Panoramica funzioni dell'asola	36
Ginocchiera (FHS)	19	Panoramica funzioni degli alfabeti	38
Perno portafilò verticale	19	Panoramica funzioni - modalità combinazioni	40
Avvolgimento del filo inferiore	20	Programma Setup	44
• Avvolgimento del filo durante il cucito	20	Panoramica del display «Setup»	44
Inserire la spolina/Infilare il filo inferiore	21	Modificare le impostazioni del display	45
Estrarre/Inserire la capsula	21	• Luminosità	45
• Estrarre la capsula	21	• Illuminazione	45
• Inserire la capsula	21	• Messaggio di benvenuto	45
• Tagliafilo del filo inferiore	21	• Correzioni	45
Infilatura del filo superiore	22	Selezionare il colore del display	46
Sostituzione dell'ago	22	Impostazioni del cucito	46
Infilatura dell'ago doppio	23	• Regolazione della velocità del cucito	46
Infilatura dell'ago triplo	23	• Modificare la tensione del filo superiore	46
Infilatore automatico dell'ago	24	• Programma fermapunto automatico	46
Sostituzione del piedino	24	• Tagliafilo automatico	46
Placca dell'ago	25	• Tagliafilo automatico e punti di fermatura	47
• Marcature sulla placca dell'ago	25	Modificare le impostazioni del ricamo	47
• Togliere la placca dell'ago	25	• Regolazione del telaio	47
• Montare la placca dell'ago	25	Calibrazione del display	48
Tensione del filo	26	Modificare i segnali acustici	48
• Modificare la tensione del filo superiore	26	Funzioni di controllo	49
• Ripristino della regolazione base	26	Modificare la velocità del filarello (avvolgimento della spolina)	49
Modificare la pressione del piedino	27	Update	50
• Pressione del piedino	27	Calibrare l'asolatore automatico a slitta n. 3A	50
• Aumentare la pressione del piedino	27	Impostazioni base	51
• Ridurre la pressione del piedino	27	• Ripristino delle impostazioni base	51
• Indicazione della pressione del piedino	27	• Cancellare dati personali	51

Informazione	52	Asole	78
• Lingua	52	Panoramica asola	78
• Versione	52	Asole - informazioni importanti	79
• Dati del rivenditore	53	• Marcare asole manuali	79
• Dati tecnici	53	• Marcare asole automatiche	79
Tutorial	54	• Marcare le asole a goccia	79
Panoramica Tutorial	54	• Prova di cucito	79
Guida al cucito	56	• Modificare la larghezza dei cordoncini	79
Panoramica guida al cucito	56	• Modificare la lunghezza del punto	79
Panoramica tecniche di cucito	56	Stabilizzatori	80
Chiudere la guida al cucito	56	Asola con filo di rinforzo	81
Programma Help (aiuto)	57	• Filo di rinforzo ideale	81
Punti	57	• Asola rinforzata con l'asolatore automatico a slitta n. 3A	81
Funzioni	57	• Asola rinforzata con il piedino per asole n. 3C (accessorio opzionale)	81
Bilanciamento	58	• Fissare/rifinire il filo di rinforzo	81
Punti utili e decorativi, alfabeti	58	• Aprire l'asola con il taglia-asole	81
• Correzioni	58	• Aprire l'asola con la lesina taglia-asole (accessorio opzionale)	81
• Ripristino dell'impostazione base	58	Modificare il bilanciamento	82
Descrizione eco	59	• Bilanciamento dell'asola con misurazione ottica	82
Punti utili	60	• Bilanciamento dell'asola a goccia/asola arrotondata con misurazione ottica	82
Panoramica punti utili	60	• Bilanciamento dell'asola a goccia e asola arrotondata manuale	82
Selezione del punto	62	• Bilanciamento dell'asola standard	82
• Selezione diretta	62	• Bilanciamento dell'asola contapunti	82
• Selezione numerica	62	• Annullare il bilanciamento	82
• Interruzione	62	Programmazione	83
Personalizzazione dei punti	63	Asola automatica con misurazione ottica	83
Memoria temporanea	63	Asola automatica - impostazione diretta della lunghezza	84
• Modificare la larghezza e la lunghezza del punto	64	Asola automatica - con misurazione del bottone	84
• Spostare la posizione dell'ago	64	Asola automatica a goccia/Asola automatica arrotondata	85
Esempi d'impiego dei punti utili	65	Asola effetto «fatto a mano»	86
Punto diritto	65	Asola - misurazione contapunti	86
Punto diritto triplo	65	Asole nella memoria permanente	87
Punto zigzag triplo	66	Asola manuale in 5 o 7 fasi	89
Cerniera	67	Programma per cucire bottoni	90
Rammendo manuale	68	Asole rotonde	91
Rammendo automatico	69	Punti decorativi	92
Rammendo rinforzato, automatico	70	Panoramica dei punti decorativi	92
Rifinitura bordi	70	Impiego	92
Punto overlock doppio	71	Esempi d'impiego Punti decorativi	93
Impunturare bordi	72	Punto croce	93
Orlo invisibile	73	Nervature	94
Orlo a vista	73	Cucito decorativo con il filo inferiore (Bobbinwork)	95
Punto diritto con programma fermatura	74		
Punto imbastitura	74		
Cucitura piatta di giunzione	75		
Compensare dislivelli del materiale	76		
Cucire angoli	76		

Punti quilt	96	Cancellare punti/motivi	111
Panoramica punti quilt	96	Aprire una combinazione salvata	111
Esempi d'impiego	97	Correggere una combinazione	112
Punto quilt «effetto fatto a mano»	97	• Inserire punti	112
BSR (BERNINA Stich Regulator)	98	• Modificare un punto della combinazione	112
Quiltare con il BSR (accessorio opzionale)	98	• Riproduzione speculare dell'intera combinazione	113
• Funzione BSR	98	• Suddivisione della combinazione	113
• Funzione BSR con punto diritto n. 1	98	• Frazionare la combinazione	113
• Funzione BSR con punto zigzag n. 2	98	Combinazione di motivi	114
• Due modalità della funzione BSR	98	• Soprascrivere	114
• Preparazione	99	• Cancellare	114
• Sostituzione della soletta del piedino	99	Indice Ricamo	115
• Fissare la soletta del piedino	99	Manutenzione	158
Funzioni nel Programma BSR	100	Soluzione di problemi	159
• Arresto dell'ago/basso (= standard)	100	Panoramica punti	164
• Arresto dell'ago/alto	100	Indice	180
• Alzare o abbassare l'ago	100		
• Saldare il punto con il pulsante «Start/Stop» (solo BSR 1)	100		
• Fermapunto (solo BSR 2) all'inizio del cucito	100		
• Fermapunto (solo BSR 2) durante il cucito	100		
• Quiltare a mano libera senza la funzione BSR	100		
• Attivare/disattivare il segnale acustico (beeper)	101		
• Selezione del segnale acustico per BSR nel programma Setup	101		
• Selezione del segnale acustico nel display «BSR»	101		
• Avviare il cucito con BSR	102		
• Disattivare la funzione BSR con il pulsante «Start/Stop»	102		
• Disattivare la funzione BSR	102		
Alfabeti	103		
Panoramica alfabeti	103		
• Lettere	103		
• Punti perfetti	103		
Combinazione di lettere	104		
• Selezionare la lettera successiva	104		
Correggere una combinazione	104		
Alfabeti con funzioni	105		
• Selezionare le lettere minuscole	105		
• Modificare la dimensione	105		
Programma personale	106		
Creare un menu personale	106		
Preparare il motivo	106		
• Programmare/salvare il primo punto	106		
• Programmare/salvare il secondo punto	107		
• Selezione del punto nel Programma personale	107		
• Programma personale	107		
Modificare/soprascrivere punti	108		
Cancellare un motivo	109		
Modalità combinazioni	110		
Creare una combinazione di punti	110		
• Programmare e salvare	110		

Spiegazione dei simboli



PERICOLO!

Attenzione!
Pericolo di lesioni!

ATTENZIONE!

Seguire le avvertenze!
Pericolo di danneggiare la macchina!



Consigli!

Spiegazione delle espressioni

Bilanciamento	Compensa le alterazioni della formazione del punto
Piegatura	Margine della stoffa piegato
BSR	Regolatore del punto BERNINA. Quiltare a mano libera con punti sempre regolari entro il limite di una certa velocità
clr	Cancellazione dei dati e delle impostazioni
Crochet	Aggancia il cappio del filo superiore, formando insieme al filo inferiore il punto cucito
LMS	Misurazione lunghezza dell'asola
Memory	Memoria permanente
BERNINA USB Stick	Portatore dati rimovibile
Cordoncino	Zigzag molto fitto
Travetta	Chiusura orizzontale delle asole

Tutti i diritti riservati

Per motivi tecnici e per migliorare il prodotto, BERNINA si riserva il diritto di modificare senza preavviso sia le caratteristiche del prodotto sia la composizione degli accessori standard.

Accessori

Accessori standard



- 1 Borsa
- 2 Armadietto accessori
- 3 Pedale (reostato)
- 4 Cavo di connessione
- 5 Piano supplementare
- 6 Ginocchiera alzapedino

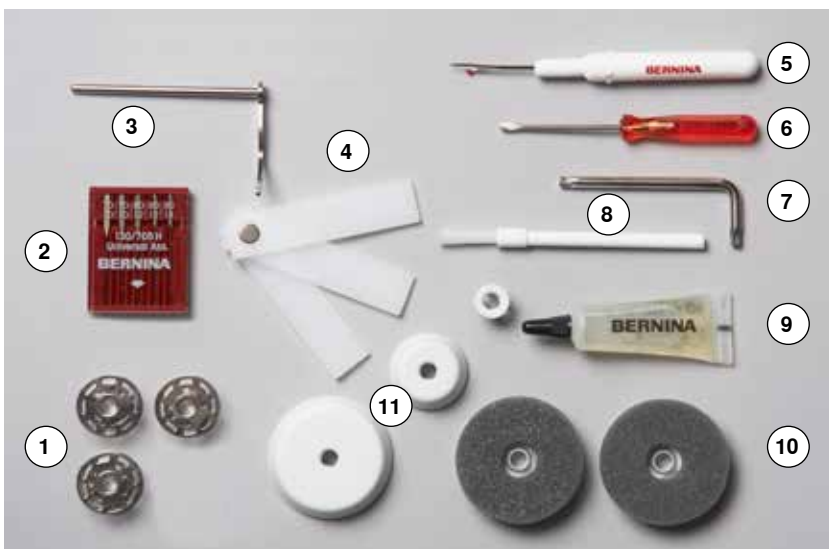

- 1 4 spoline (una nella capsula)
- 2 Assortimento aghi
- 3 Righello destro
- 4 Piastrine compensatrici
- 5 Taglia asole
- 6 Cacciavite rosso
- 7 Cacciavite Torx
- 8 Pennello
- 9 Olio
- 10 2 supporti di gomma piuma
- 11 3 dischi svolgifilo

Piedini



- 1 n. 1C Piedino universale per trasporto indietro
- 2 n. 2A Piedino per overlock
- 3 n. 3A Asolatore automatico a slitta
- 4 n. 4 Piedino per cerniere
- 5 n. 5 Piedino per punto invisibile
- 6 n. 20C Piedino aperto per ricamo



Ulteriori accessori potete trovare sul sito www.bernina.com

Posizionare l'armadietto



- estrarre i sostegni pieghevoli sul retro dell'armadietto, finché si innestano

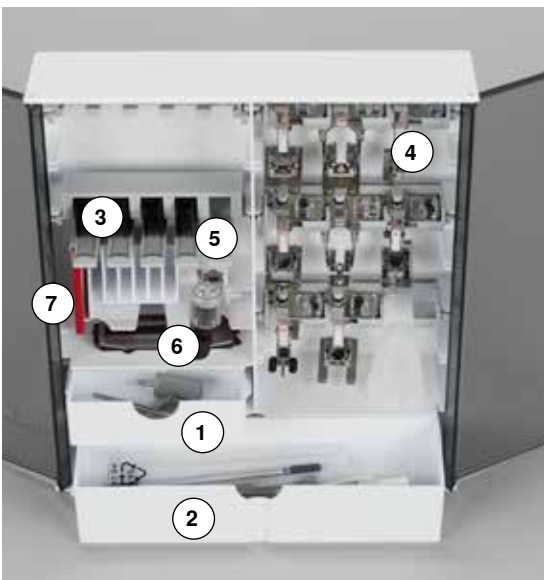

Esempio

L'armadietto dispone di un cassetto piccolo **1** ed un cassetto grande **2**, posto per le spoline **3** e ganci per i piedini **4**.

- estrarre una spolina = premere leggermente il tasto **5**
- l'asolatore a slitta n. 3A trova posto nello scomparto a sinistra **6**
- per gli aghi è previsto lo scomparto **7**

Panoramica della macchina per cucire computerizzata

Vista frontale



Vista dei particolari

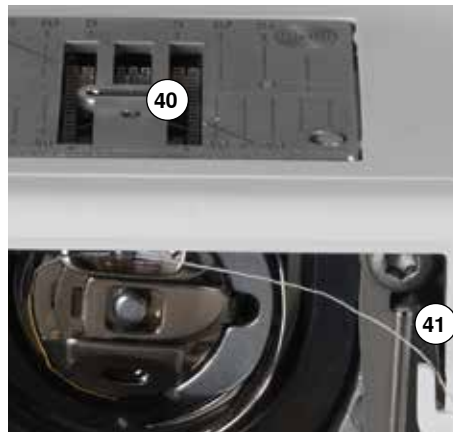
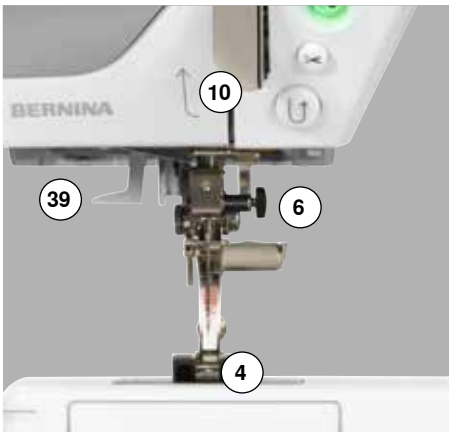



- 1 Sportello del crochet
- 2 Placca dell'ago
- 3 Fori per fissaggio accessori speciali
- 4 Piedino
- 5 Illuminazione a luci LED
- 6 Morsetto dell'ago
- 7 Pulsante «Cucire indietro»
- 8 Pulsante «Tagliafilo automatico»
- 9 Pulsante «Start/Stop»
- 10 Guida filo
- 11 Corsore regolazione della velocità
- 12 Copertura tendifilo
- 13 Pulsante «Arresto dell'ago, alto/basso»
- 14 Pulsante «Fine disegno/Fermapunto» programmabile
- 15 Leva tendifilo
- 16 Pretensione del filarello
- 17 Display
- 18 Pulsanti «Supporto per il cucito»
 - Pulsante «Home»
 - Pulsante «Setup»
 - Pulsante «Tutorial»
 - Pulsante «Guida al cucito»
 - Pulsante «Help»
 - Pulsante «eco»
 - Pulsante «clr»
- 19 Pulsante «Posizioni dell'ago»
- 20 Manopola per la lunghezza del punto
- 21 Manopola per la larghezza del punto
- 22 Maniglia
- 23 Filarello
- 24 Tagliafilo del filarello
- 25 Innesto per ginocchiera alzapiedino
- 26 Guida filo posteriore
- 27 Perno portafilo orizzontale
- 28 Perno portafilo verticale
- 29 Guida filo di metallo
- 30 Volantino
- 31 Interruttore principale ON «I»/OFF «0»
- 32 Presa per cavo di connessione
- 33 Connessione USB
- 34 Connessione PC per il software per ricamo
- 35 Connessione per il modulo di ricamo
- 36 Presa connessione pedale
- 37 Abbassamento delle griffe del trasporto
- 38 Prese d'aria
- 39 Infilatore dell'ago
- 40 Griffe del trasporto
- 41 Tagliafilo del filo inferiore
- 42 Rotella regolazione della pressione del piedino
- 43 Vite fissaggio del coperchio
- 44 Tagliafilo laterale (a sinistra)
- 45 Perno fissaggio del piano supplementare
- 46 Foro fissaggio per telaio da rammendo
- 47 Leva alzapiedino
- 48 Connessione BSR



Informazioni per il cucito

Filo

La scelta del filo adatto alla lavorazione è molto importante. Anche la qualità ed il materiale hanno un ruolo importante per ottenere dei risultati perfetti. Si raccomanda di acquistare sempre materiali di marca e di buona qualità.

Fili di cotone

- i fili di cotone sono fatti di fibre naturali e sono particolarmente adatti per il cucito dei tessuti di cotone
- filati di cotone mercerizzato sono leggermente lucidi e mantengono le loro caratteristiche anche dopo il lavaggio

Fili di poliestere

- fili di poliestere sono estremamente resistenti e non si scoloriscono
- fili di poliestere sono più elastici del cotone e sono quindi ideali per tutti gli impieghi che richiedono delle cuciture molto resistenti ed elastiche

Fili di rayon/viscosa

- fili di rayon/viscosa hanno i vantaggi delle fibre naturali e sono molto lucidi
- fili di rayon/viscosa sono particolarmente adatti per punti decorativi e ricami, dando a loro un bellissimo effetto luminoso

Ago, filo e materiale

ATTENZIONE!

Verificare lo stato dell'ago.

La regola è: sostituire l'ago prima di iniziare un nuovo progetto di cucito. Un ago difettoso danneggia non solo la stoffa, ma anche la macchina computerizzata.

L'ago ed il filo devono essere compatibili.

La corretta scelta dell'ago dipende dal filo e dalla stoffa. Il peso e la qualità della stoffa determinano la scelta dello spessore del filo, dell'ago ed anche della forma della punta dell'ago.

Ago, filo

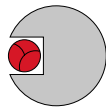

Rapporto corretto ago/filo

Il filo scorre liberamente nella scanalatura dell'ago, la formazione del punto è perfetta.

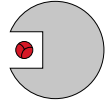

Filo troppo sottile o ago troppo grosso

Il filo ha troppo spazio nella scanalatura dell'ago, la conseguenza sono punti difettosi o danni al filo.

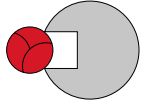

Filo troppo pesante o ago troppo sottile

Il filo sfrega contro i bordi della scanalatura e può incastrarsi, il filo si spezza.



Indicazioni per la scelta dell'ago

Materiale e filo

Spessore dell'ago

Materiali leggeri:

Filo sottile (filo da rammendo, filo da ricamo)

70-75

Materiali medio-pesanti:

Filo per cucire

80-90

Materiali pesanti:

Filo per cucire (filo per quiltare, filo per impunturare) 100, 110, 120

130/705 H-S/70

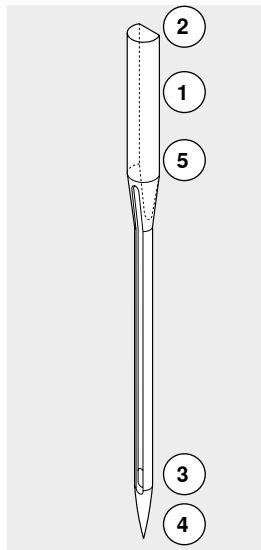

1 **130** Lunghezza del gambo









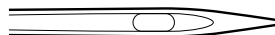
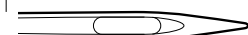

2 **705** Gambo piatto

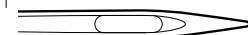
3 **H** Scanalatura

4 **S** Forma della punta (ad esempio punta sferica media)

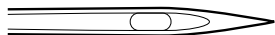
5 **70** Spessore dell'ago

Tabella degli aghi

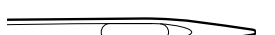
<p>Universale 130/705 H/60-100</p>  <p>Punta normale, poco arrotondata</p> <p>Quasi tutte le stoffe naturali e sintetiche (tessuti e maglia)</p>	<p>Metafil 130/705 H-MET/75-80 o H-SUK/90-100</p>  <p>Cruna grande</p> <p>Cucito con fili metallizzati</p>
<p>Jersey/Stretch 130/705 H-S, H-SES, H-SUK/70-90</p>  <p>Punta sferica</p> <p>Jersey, maglia, tessuti elastici</p>	<p>Cordonnet 130/705 H-N/80-100</p>  <p>Punta sferica piccola, cruna lunga</p> <p>Impunturare con filo pesante</p>
<p>Pelle 130/705 H-LL, H-LR/90-100</p>  <p>Punta a scalpello</p> <p>Tutti i tipi di pelle, similpelle, plastica, pellicole</p>	<p>Ago a lancia (per orlo a giorno) 130/705 HO/100-120</p>  <p>Ago largo con «alette»</p> <p>Orlo a giorno</p>
<p>Jeans 130/705 H-J/80-110</p>  <p>Punta molto affilata</p> <p>Stoffe pesanti come jeans, tela, abbigliamento da lavoro</p>	<p>Ago a lancia doppio 130/705 H-ZWI-HO/100</p>  <p>Effetti particolari per il ricamo con orlo a giorno</p>
<p>Microtex 130/705 H-M/60-90</p>  <p>Punta particolarmente sottile</p> <p>Microfibra e seta</p>	<p>Ago doppio 130/705 H-ZWI/70-100</p>  <p>Distanza aghi: 1.0/1.6/2.0/2.5/3.0/4.0/6.0/8.0</p> <p>Orlo a vista su stoffe elasticizzate, nervature, per cucito decorativo</p>
<p>Quilting 130/705 H-Q/75-90</p>  <p>Punta sottile</p> <p>Trapunto e quilting</p>	<p>Ago triplo 130/705 H-DRI/80</p>  <p>Distanza aghi: 3.0</p> <p>Orlo a vista su stoffe elasticizzate, per cucito decorativo, ricamo</p>
<p>Ricamo 130/705 H-SUK/70-90</p>  <p>Cruna grande, punta leggermente arrotondata</p> <p>Ricamo su tutte le stoffe naturali e sintetiche</p>	

Preparazione al cucito

Interruttore Principale/Cavo di Connessione



- 1** L'interruttore principale
La macchina si accende e si spegne tramite l'interruttore principale.
- 1** La macchina è accesa
0 La macchina è spenta
- 2** Presa per cavo di connessione
3 Presa connessione pedale
4 Connessione per il modulo di ricamo
5 Presa di connessione PC
6 Connessione USB

Pedale



Collegare il pedale

- svolgere il cavo
- inserire lo spinotto nell'apposita presa **1**
- fermare il cavo in posizione **4** o **5** a seconda della lunghezza desiderata

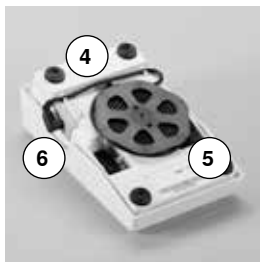
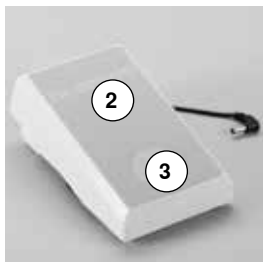

Regolazione della velocità di cucito

Regolare la velocità di cucito con maggiore o minore pressione **2** sul pedale.

Alzare o abbassare l'ago

- premere il pedale con il tallone **3**
- ▶ l'ago si alza o si abbassa

Togliere il pedale

- avvolgere il cavo sul retro del pedale
- fissare lo spinotto nella scanalatura **6**

Piano supplementare

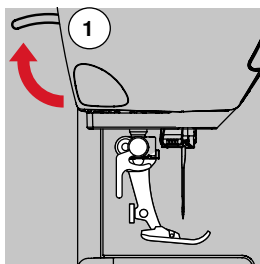

- girare il volantino (vedi a pagina **13**)
- ▶ l'ago si alza
- alzare la leva alzapedino **1**
- ▶ il piedino si alza



Il piano supplementare ingrandisce la superficie di cucito.

Montare il piano supplementare

- alzare l'ago ed il piedino
- fare scorrere il piano supplementare sul braccio libero verso destra finché si innesta

Rimozione del piano supplementare

- alzare l'ago ed il piedino
- premere il pulsante **2**
- togliere il piano supplementare, tirandolo verso sinistra

Ginocchiera (FHS)



Il movimento della ginocchiera alza ed abbassa il piedino.

Montare la ginocchiera

- inserire la ginocchiera nell'apposito foro

Alzare ed abbassare la ginocchiera

- premere la ginocchiera con il ginocchio verso destra
- In posizione seduta la ginocchiera deve essere comodamente azionabile.
- ▶ il piedino si alza, contemporaneamente le griffe del trasporto si abbassano; i dischi della tensione superiore si aprono
- Le griffe del trasporto ritornano nella posizione normale dopo il primo punto di cucitura.



L'inclinazione della ginocchiera può essere adattata dal concessionario BERNINA.

Perno portafilo verticale

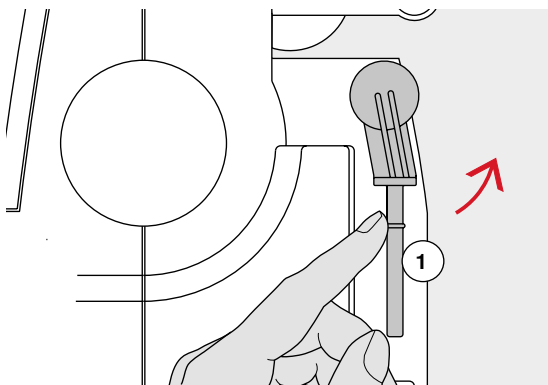

Il perno portafilo verticale si trova lateralmente dietro il volantino della macchina.

Indispensabile per cucire con più di un filo, p.es. lavorazioni con l'ago gemello e per l'avvolgimento della spolina durante il cucito.

- girare ed alzare il perno 1

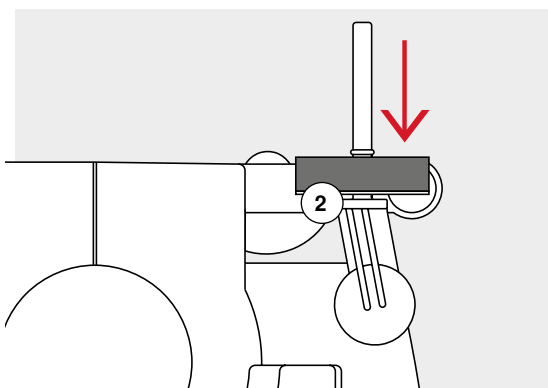

- usare sempre il supporto di gomma piuma 2, per dare più sostegno ai rocchetti di filo

Avvolgimento del filo inferiore

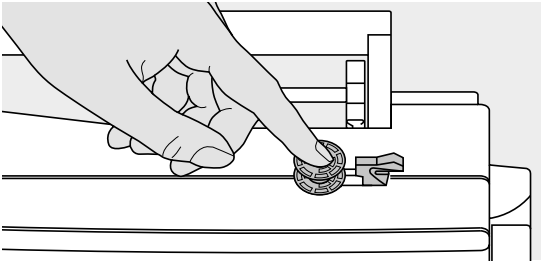

- mettere l'interruttore principale su «I»
- mettere una spolina vuota sul perno del filarello

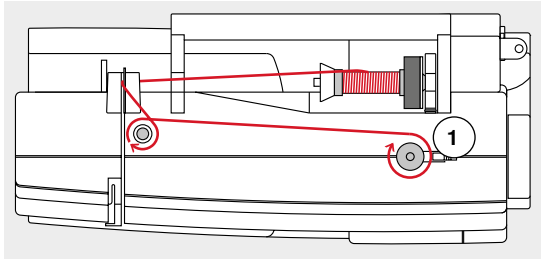

- inserire il supporto di gomma piuma sul perno portafilo
- inserire il filo sul perno portafilo
- inserire un disco svolgifilo adatto
- passare il filo dal rocchetto attraverso la guida posteriore e - seguendo la freccia - intorno alla pretensione
- avvolgere il filo (2/3 giri) sulla spolina vuota
- tagliare il filo in eccesso con l'apposito tagliafilo **1**



Disco svolgifilo adatto

Diametro del rocchetto di filo = dimensione del disco svolgifilo. Tra il disco ed il rocchetto di filo non deve rimanere dello spazio vuoto.

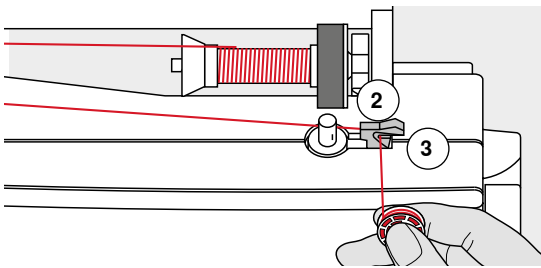

- premere l'interruttore del filarello **2** verso la spolina
- ▶ il filarello lavora automaticamente
- ▶ il display del avvolgimento della spolina si apre
- spostare sul display il bottone rotondo a destra/sinistra, oppure
- girare la manopola della larghezza punto (vedi a pagina **12**)
- ▶ la velocità d'avvolgimento cambia
- ▶ il filarello si ferma automaticamente quando la spolina è piena
- ▶ il display si chiude
- togliere la spolina e
- tagliare il filo sul tagliafilo **3**

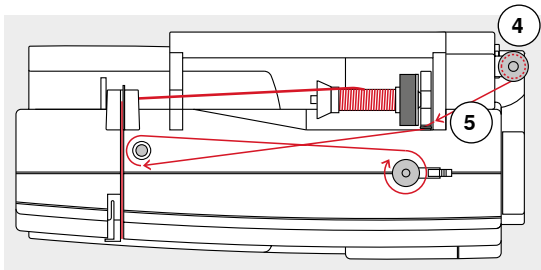

Avvolgimento del filo durante il cucito

- inserire il supporto di gomma piuma sul perno portafilo verticale **4**
- porre il filo sul perno portafilo verticale, proseguire come descritto sopra
- passare il filo seguendo la freccia attraverso la guida di metallo **5**
- poi intorno alla pretensione del filarello

Proseguire l'avvolgimento del filo come descritto sopra.

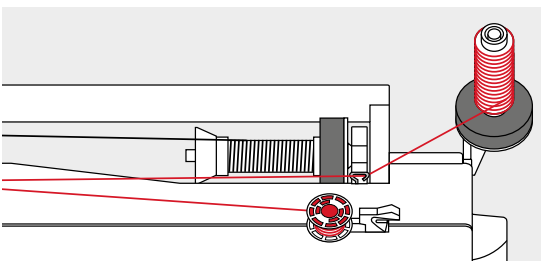

Se il filo parte dal portafilo verticale, si consiglia di ridurre la velocità d'avvolgimento.

Inserire la spolina/Infilare il filo inferiore

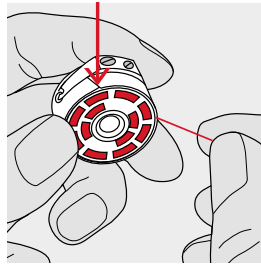
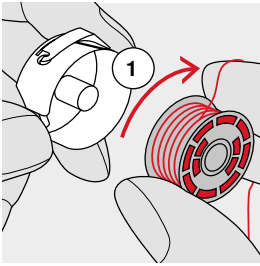

- inserire la spolina nella capsula - il filo si deve svolgere in senso orario **1**
- passare il filo da destra nell'intaglio della capsula

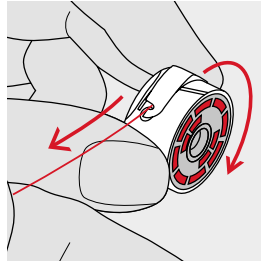
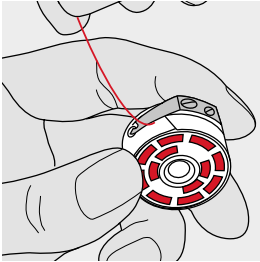

- passare il filo verso sinistra sotto la molla e
- inserirlo nell'apertura a T alla fine della molla
- tirare il filo
- ▶ la spolina deve girare in senso orario

Estrarre/Inserire la capsula

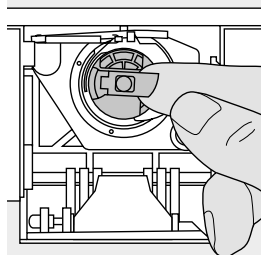

Estrarre la capsula

- alzare l'ago
- mettere l'interruttore principale su «0»
- aprire lo sportello del crochet
- afferrare la levetta della capsula
- estrarre la capsula

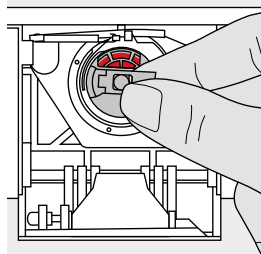

Inserire la capsula

- prendere la capsula afferrando la levetta
- L'apertura della capsula è rivolta verso l'alto.
- introdurre la capsula nel crochet e farla scattare nella posizione corretta

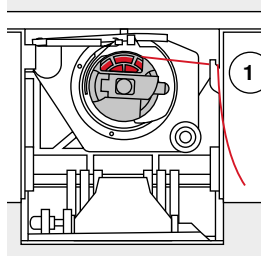

Tagliafilo del filo inferiore

- tagliare il filo sul tagliafilo **1**
- chiudere lo sportello

Infilatura del filo superiore

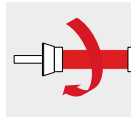

- alzare l'ago ed il piedino
- mettere l'interruttore principale su «0»
- inserire il supporto di gomma piuma sul perno portafilo
- inserire il filo sul perno portafilo - il filo deve svolgersi in senso orario
- inserire il disco svolgifilo adatto

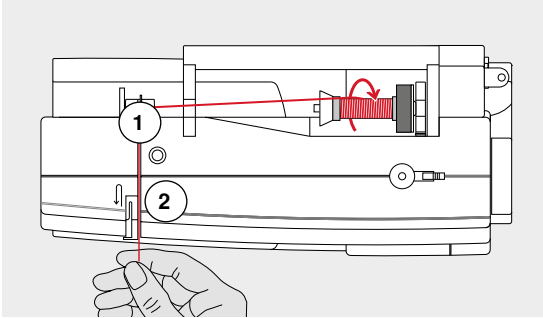

- tenere fermo il filo e farlo passare nella guida posteriore 1
- tirare il filo in avanti, facendolo passare nella fessura della tensione superiore 2

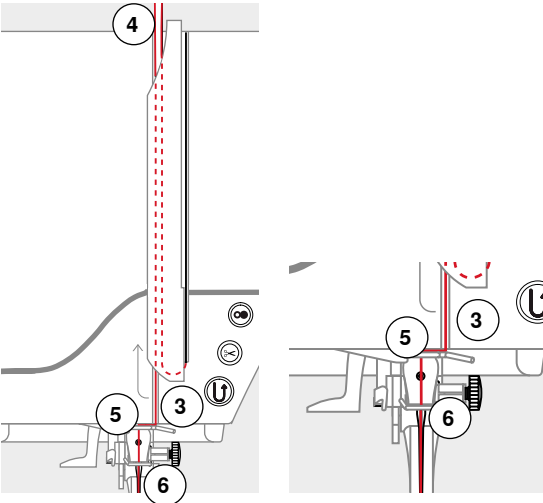

- guidarlo lungo la copertura della leva tendifilo (lato destro) verso il basso ed intorno al punto 3
- portare il filo lungo il lato sinistro della copertura intorno al punto 4 (levatendifilo)
- tirare il filo verso il basso attraverso le guide 5 e 6
- infilare l'ago (vedi a pagina 24)



Disco svolgifilo adatto

Diametro del rocchetto di filo = dimensione del disco svolgifilo. Tra il disco ed il rocchetto di filo non deve rimanere dello spazio vuoto.

Sostituzione dell'ago

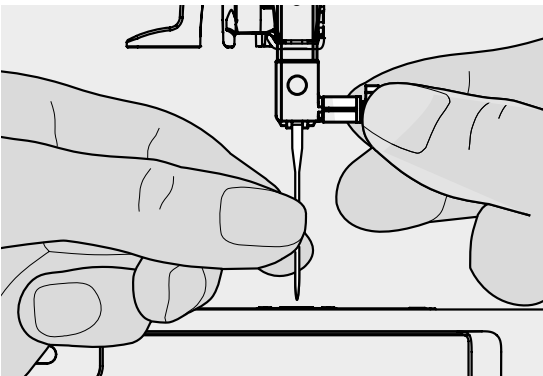

Rimuovere l'ago

- alzare l'ago
- abbassare o togliere il piedino (vedi a pagina 24)
- mettere l'interruttore principale su «0»
- allentare la vite del morsetto dell'ago
- estrarre l'ago

Inserire l'ago

- la parte piatta del gambo è rivolta indietro
- inserire l'ago e spingerlo in alto fino all'arresto
- stringere la vite di fissaggio

Infilatura dell'ago doppio

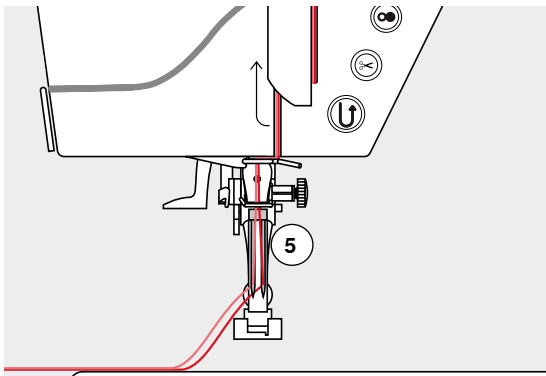
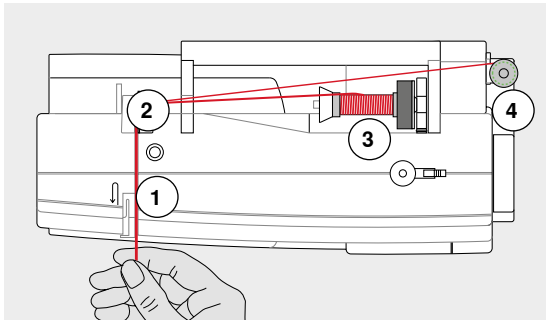

Infilatura del primo filo

- mettere l'interruttore principale su «0»
- inserire l'ago doppio
- alzare l'ago ed il piedino
- inserire il supporto di gomma piuma sul perno portafilo
- porre il filo **3** sul perno portafilo orizzontale
- inserire un disco svolgifilo adatto
- tenere fermo il filo e farlo passare nella guida posteriore **2**
- passare il filo in avanti attraverso la fessura e dal lato **destro** del disco della tensione **1**
- proseguire l'infilatura nel modo abituale ed
- infilare l'ago **destro** manualmente

Infilatura del secondo filo

- inserire il supporto di gomma piuma sul perno portafilo verticale
- porre il secondo filo **4** sul perno portafilo verticale
- tenere fermo il filo e farlo passare nella guida posteriore **2**
- passare il filo in avanti attraverso la fessura e dal lato **sinistro** del disco della tensione superiore **1**
- proseguire l'infilatura nel modo abituale ed
- infilare l'ago **sinistro** manualmente

I fili **5** non si devono intrecciare.



Montare sempre il supporto di gomma piuma durante l'uso del portafilo verticale.

Infilatura dell'ago triplo

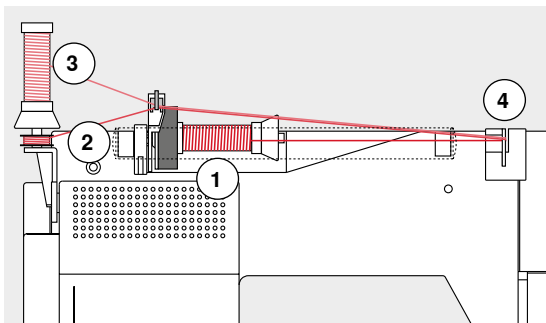

Questa lavorazione richiede due rocchetti di filo ed una spolina piena.

- inserire l'ago triplo
- inserire un rocchetto di filo **1** sul perno portafilo orizzontale
- inserire la spolina **2** ed il secondo filo **3** - separati da un disco svolgifilo - sul perno portafilo verticale (ambedue i fili devono svolgersi nella stessa direzione)
- proseguire l'infilatura nel modo abituale
- passando **due** fili a sinistra del disco della tensione **4** ed **un filo a destra** del disco della tensione
- proseguire l'infilatura nel modo abituale e
- infilare gli aghi manualmente



L'uso della guida speciale per fili metallizzati (accessorio opzionale) facilita e migliora lo svolgimento dei fili sovrapposti.

Infilatore automatico dell'ago

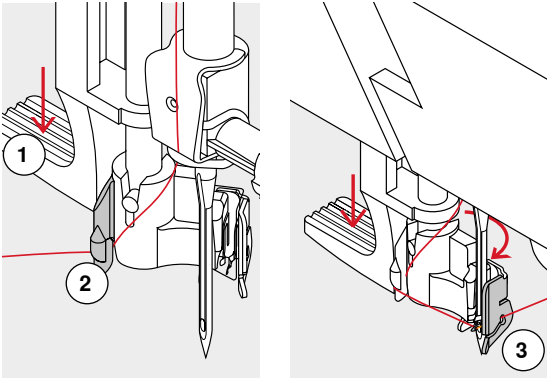

Portare l'ago nella posizione più alta, premendo il pedale con il tallone del piede (1 punto).

- alzare l'ago
- abbassare il piedino
- mettere l'interruttore principale su «0»
- portare il filo a sinistra
- abbassare la leva 1 e tenerla abbassata
- portare il filo intorno al gancio 2 verso destra davanti all'ago
- passare il filo da davanti nell'apposita guida 3 e agganciarlo (gancetto di ferro)

- rilasciare la leva 1
- ▶ l'ago è infilato
- passare il filo sotto il piedino e

- tagliarlo sul tagliafilo laterale 4

I fili si staccano automaticamente cucendo il primo punto.

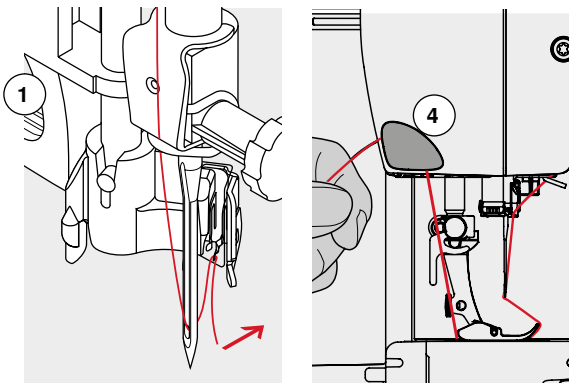

Sostituzione del piedino

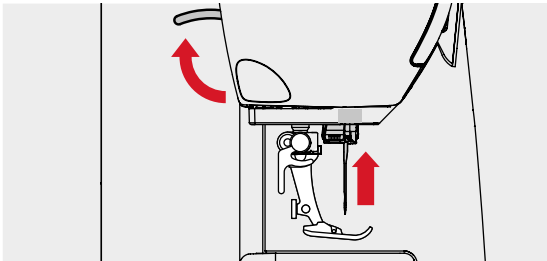

Togliere il piedino

- alzare l'ago ed il piedino
- mettere l'interruttore principale su «0»

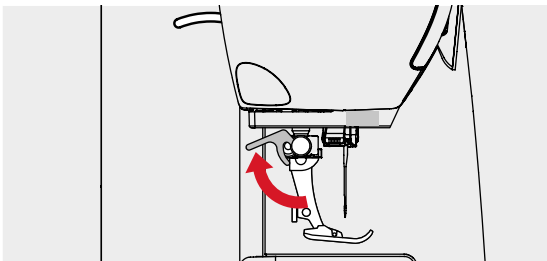

- alzare la leva di fissaggio
- togliere il piedino

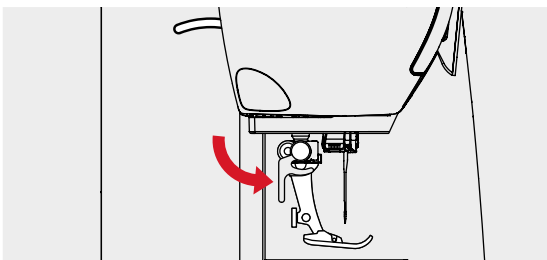

Fissare il piedino

- inserire il piedino da sotto sul cono di supporto
- abbassare la leva di fissaggio

Placca dell'ago

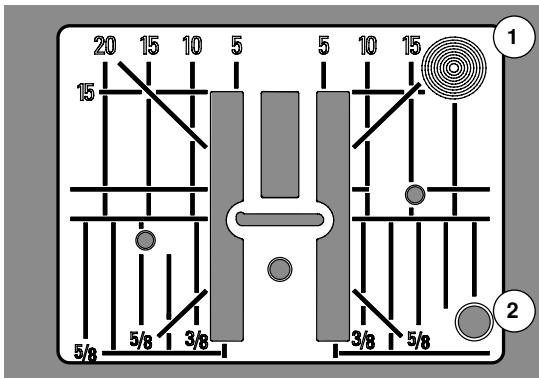

Marcature sulla placca dell'ago

- sulla placca dell'ago si trovano marcature verticali, orizzontali e diagonali in **mm** e pollici **inch**
- le marcature sono un ottimo aiuto per la precisa esecuzione di cuciture, impunture, ecc.
- le marcature orizzontali aiutano a cucire angoli, asole, ecc.
- le marcature diagonali aiutano durante la quiltatura
- l'ago si trova nella posizione «0» (= al centro)
- le marcature verticali si riferiscono alla distanza tra l'ago e la marcatura
- le misure sono indicate da destra verso sinistra, in riferimento alla posizione centrale dell'ago

Togliere la placca dell'ago

- premere il tasto «Griffe del trasporto» (vedi pagina 13)
- ▶ le griffe sono abbassate
- mettere l'interruttore principale su «0»
- togliere la placca dell'ago
- premere sull'angolo destro posteriore della placca 1, finché la placca si alza
- rimuovere la placca dell'ago

Montare la placca dell'ago

- porre la placca dell'ago sopra l'apertura 2
- premere, finché la placca si innesta
- premere il tasto «Griffe del trasporto»
- ▶ dopo il primo punto di cucitura le griffe del trasporto ritornano nella posizione normale

Tensione del filo



Maggiore tensione del filo superiore = il filo superiore è più teso e tira il filo inferiore verso il dritto nella stoffa.
 Minore tensione del filo superiore = il filo superiore è più lento e viene tirato dal filo inferiore verso il rovescio della stoffa.

La regolazione della tensione del filo superiore avviene automaticamente durante la selezione del punto.

BERNINA imposta l'ottimale tensione del filo durante la produzione delle macchine, usando per la campionatura i filati Metrosene/Seralon 100/2 di Arova Mettler, Svizzera (filo superiore/filo inferiore).

L'utilizzo di diversi filati per cucire e ricamare può alterare la corretta formazione del punto. Eventualmente adattare la tensione del filo al materiale ed al punto selezionato.

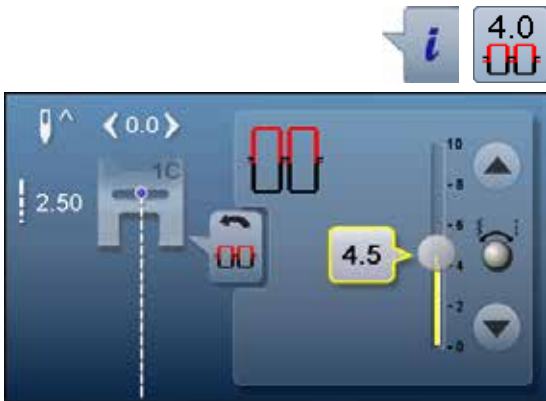

- premere la casella «i»
- premere la casella «Tensione del filo superiore»

Modificare la tensione del filo superiore

- ▶ il display visualizza l'ottimale formazione del punto (annodamento del filo nella stoffa)
- ▶ la barra bianca e il numero nel riquadro indicano il valore standard
- premere le frecce in alto/in basso oppure
- girare le manopole della lunghezza/larghezza punto a destra/a sinistra oppure
- spostare sul display il bottone rotondo con il dito
- ▶ la tensione del filo superiore aumenta o diminuisce
- ▶ la tensione modificata è indicata sulla barra (gialla) e nel riquadro incorniciato in giallo
- ▶ l'impostazione standard rimane visibile (bianca)
- ▶ la modifica della tensione del filo si riferisce solamente al punto selezionato



- premere la casella «Indietro»
- ▶ la macchina memorizza l'impostazione, il display si chiude

Ripristino della regolazione base

- premere la casella con la cornice gialla
- ▶ la regolazione base è ripristinata
- spegnere la macchina computerizzata
- ▶ tutte le modifiche sono cancellate

Modificare la pressione del piedino



Regolare la pressione del piedino con l'apposita rotella **1** sul lato sinistro della macchina.

Pressione del piedino

Standard = 46

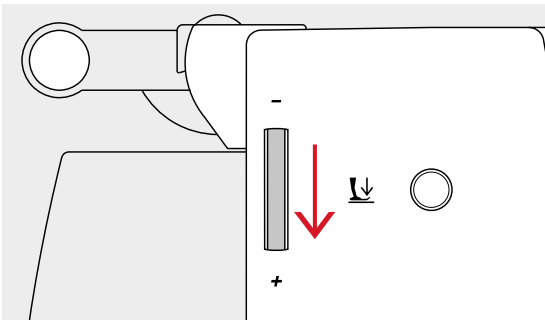

Aumentare la pressione del piedino

- per materiali pesanti (p.es. jeans)
- migliora il trasporto della stoffa

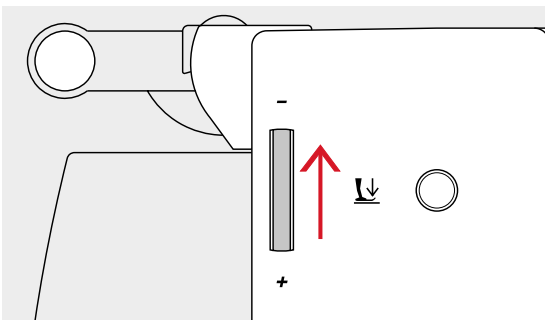

Ridurre la pressione del piedino

- per maglia e materiali simili che tendono a deformarsi
- la stoffa non si deforma
- ridurre la pressione del piedino tanto, quanto basta da garantire sempre un buon trasporto del materiale



- premere il riquadro «i»
- premere la casella «Pressione del piedino»

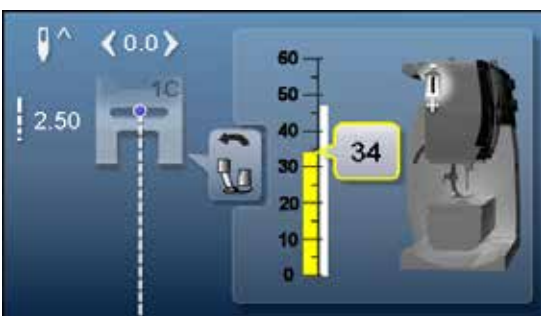

Indicazione della pressione del piedino

- ▶ si apre il display «Pressione del piedino»
- ▶ modifiche della pressione del piedino sono indicate sulla barra (in giallo) e nel riquadro con la cornice gialla
- ▶ l'impostazione standard rimane visibile (bianca)

Griffe del trasporto alzate/abbassate



Tasto «Griffe del trasporto» **1** pari con la superficie del coperchio.
▶ le griffe del trasporto sono pronte per cucire

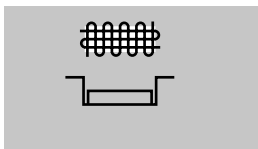

Tasto «Griffe del trasporto» **1** premuto.

▶ il trasporto è abbassato
Per lavori guidati a mano libera (rammendo, ricamo a mano libera e quilting a mano libera).

Griffe e trasporto della stoffa

Ad ogni punto cucito il trasportatore si muove di un passo. La lunghezza del passo dipende dalla lunghezza del punto impostata.

Durante il cucito di punti molto corti i passi sono estremamente brevi. La stoffa scorre lentamente sotto il piedino, anche alla massima velocità; p.es. asole e punti pieni sono cuciti con punti molto corti.

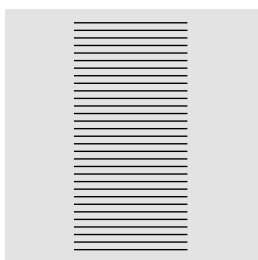

Lasciare scorrere il materiale in modo regolare!

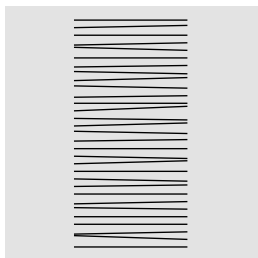
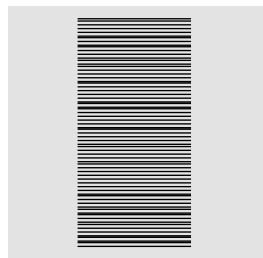

ATTENZIONE!

Manipolazioni durante il cucito, come tirare, spingere o trattenere la stoffa, possono danneggiare l'ago e la placca dell'ago.

Manipolazioni durante il cucito, come tirare, spingere o trattenere la stoffa, possono causare la formazione di punti irregolari.

Funzioni

Panoramica delle «Funzioni»



Pulsante «Cucire indietro»

- fermare manualmente l'inizio e la fine della cucitura: la macchina cuce indietro finché il tasto rimane premuto
- programmare la lunghezza dell'asola
- programmare la lunghezza del rammento automatico
- terminare il programma punto diritto con fermatura automatica (n. 5)
- attivare la saldatura del punto nel programma fermapunto automatico per quilter n. 1324



Pulsante «Start/Stop»

- avvio e arresto della macchina durante il cucito **con** o **senza** pedale
- avviare e fermare la funzione BSR, se il piedino BSR montato e collegato



Pulsante «Tagliafilo automatico»

- il filo superiore ed il filo inferiore sono tagliati automaticamente
- nel programma Setup sono programmabili da 2 a 6 punti di fermatura, che la macchina esegue prima del taglio

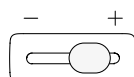

Cursore per la regolazione della velocità

- per regolare gradualmente la velocità del cucito/ricamo

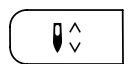

Pulsante «Arresto dell'ago»

- premere il pulsante
- ▶ la funzione alza o abbassa l'ago (come premere il pedale con il tallone)



Pulsante «Fine disegno/Fermapunto programmabile»

- premere il pulsante prima di cucire oppure durante la cucitura
- ▶ il motivo singolo viene fermato alla fine con i punti programmati
- premere il pulsante prima oppure durante il cucito di una combinazione
- ▶ il disegno attivato viene fermato alla fine con alcuni punti programmati
- la quantità ed il tipo dei punti di fermatura possono essere programmati nel programma Setup
- ▶ un simbolo «Stop» indica durante il cucito, che la funzione è attivata

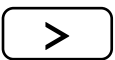

Pulsanti «Posizioni dell'ago»

- premere il tasto sinistro
- ▶ l'ago si sposta verso sinistra
- premere il tasto destro
- ▶ l'ago si sposta verso destra
- tenere premuto il tasto
- ▶ spostamento rapido dell'ago
- 11 posizioni dell'ago (5 a sinistra, 5 a destra, 1 al centro)

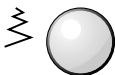

**Manopole della lunghezza/larghezza punto
(manopole multi-funzionali)**

- adattare la lunghezza e la larghezza del punto
- modificare la tensione del filo
- impostare l'apertura centrale dell'asola oppure la dimensione dell'asola
- regolare il bilanciamento
- varie modifiche nel programma Setup
- varie modifiche nel ricamo

Display

Panoramica display principale

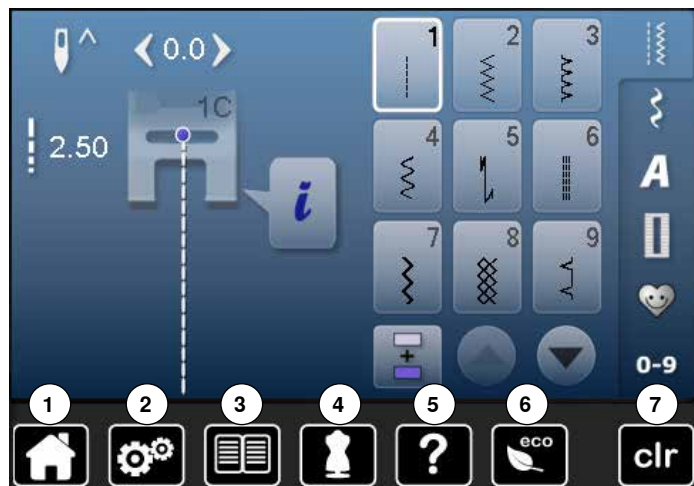

Impostazioni

- 1 Home
- 2 Programma Setup
- 3 Tutorial
- 4 Guida al cucito
- 5 Help
- 6 ECO
- 7 Cancellazione delle impostazioni

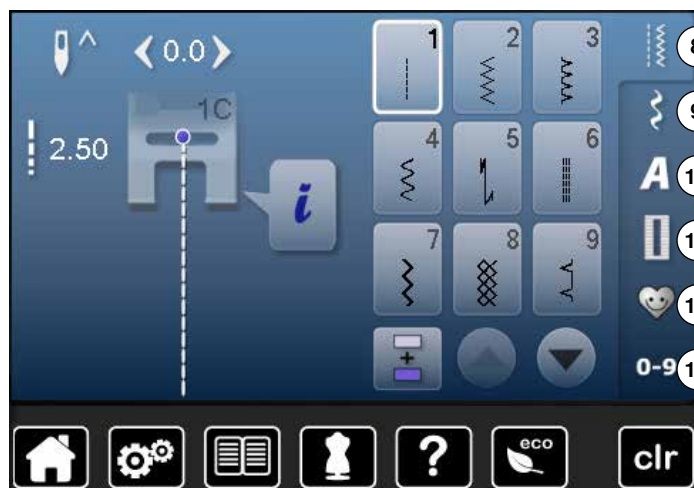

Menu principale

- 8 Punti utili
- 9 Punti decorativi
- 10 Alfabeti
- 11 Asole
- 12 Programma personale/Memoria
- 13 Selezione numerica del punto

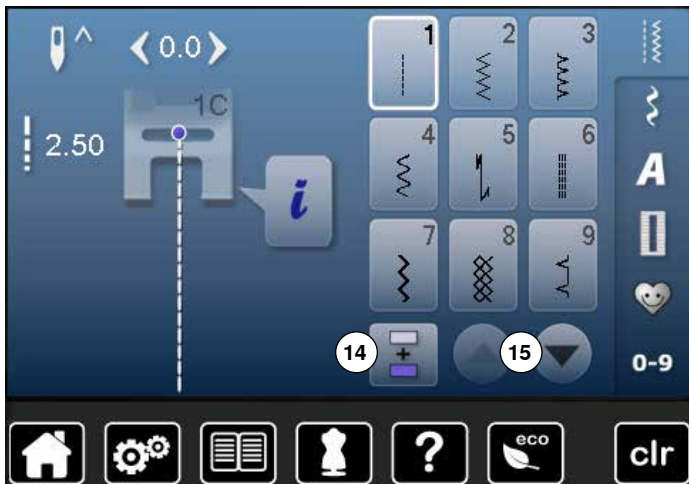

Selezione

- 14 Modalità singola/Modalità combinazioni
- 15 Scorrimento avanti/indietro

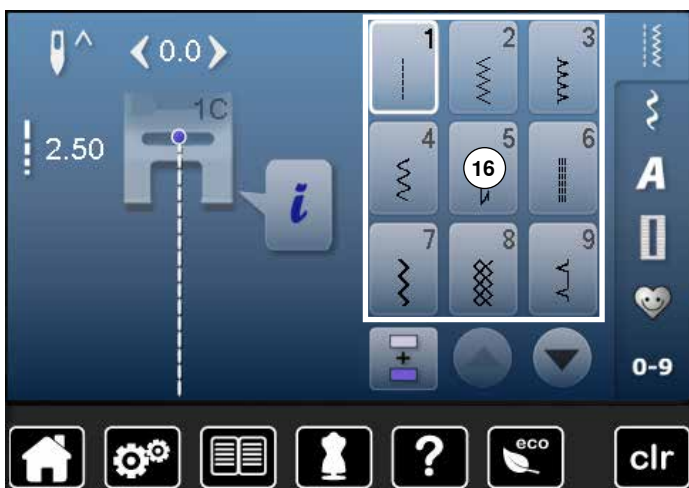

Menu dei punti

- 16 Selezione del punto

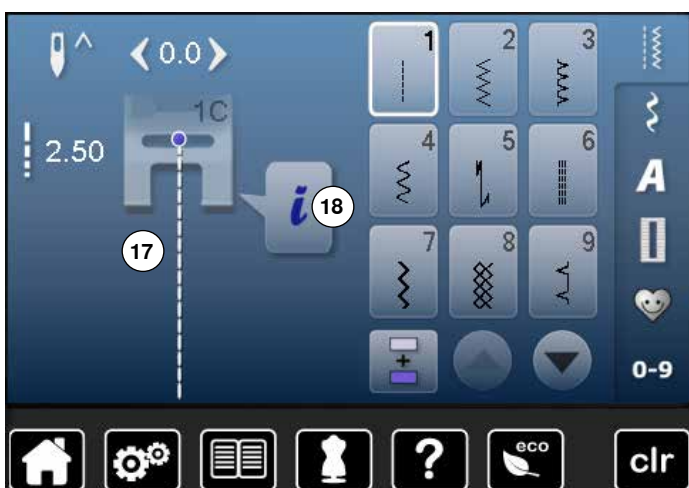

Area del punto

- 17 Visualizzazione del punto selezionato
- 18 Informazione

Funzioni - Display

Funzioni di cucito



- premere la casella «i»
- si apre il display delle funzioni

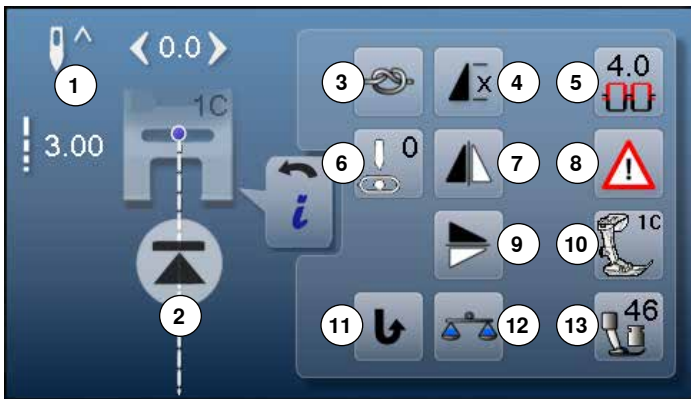

Funzioni

- 1 Arresto dell'ago alto/basso
- 2 Inizio disegno
- 3 Fermapunto
- 4 Ripetizione del motivo
- 5 Tensione del filo superiore
- 6 Posizione dell'ago
- 7 Effetto specchio orizzontale
- 8 Programma di sicurezza
- 9 Effetto specchio verticale
- 10 Indicazione del piedino
- 11 Cucito indietro permanente
- 12 Bilanciamento
- 13 Pressione del piedino

Funzioni generali



Informazione

- premere la casella
- ▶ si apre un nuovo display



Indietro

- premere la casella
- ▶ ritorno al display precedente
- ▶ tutte le modifiche rimangono attivate



Confermare

- premere la casella
- ▶ la modifica/selezione è attivata o confermata



Chiudere il display

- premere la casella
- ▶ chiudere il display
- ▶ l'ultimo display attivato è indicato



Posizione Arresto dell'ago alto e pulsante «Cucire indietro»



Premendo il pulsante «Cucire indietro» durante il cucito o quando la macchina è ferma e con l'arresto dell'ago programmato in alto (p.es. zig-zag), la macchina per cucire computerizzata esegue ancora un punto in avanti prima di iniziare a cucire indietro.



Posizione Arresto dell'ago basso e pulsante «Cucire indietro»



Premendo il pulsante «Cucire indietro» quando la macchina è ferma e con l'arresto dell'ago programmato in basso (p.es. zig-zag), la macchina cuce subito indietro.



Arresto dell'ago alto/basso

- premere la casella
- ▶ la freccia sul display è rivolta in basso
- ▶ la macchina si ferma con l'ago abbassato
- premere nuovamente il simbolo
- ▶ la freccia sul display è rivolta in alto
- ▶ la macchina si ferma con l'ago alzato



Inizio disegno

- la funzione appare, se la macchina viene fermata durante il cucito di un disegno singolo oppure di una combinazione
- ▶ il punto/il programma selezionato ritorna all'inizio del motivo



Fermapunto

- premere il riquadro prima di iniziare a cucire
- ▶ il punto singolo viene fermato all'inizio con 4 punti
- premere il riquadro durante l'esecuzione di un punto singolo
- ▶ il punto viene saldato alla fine
- ▶ la macchina si ferma
- programmare la funzione all'interno di una combinazione
- ogni singolo motivo della combinazione può essere saldato all'inizio o alla fine



Ripetizione del motivo

- premere la casella 1x
- ▶ il numero 1 appare: la macchina si ferma alla fine di un motivo singolo o di una combinazione
- premere la casella 2-9x
- ▶ i numeri 2-9 sono visibili: la macchina si ferma dopo il numero programmato di rapporti singoli o combinazioni



Tensione del filo superiore

- modificare la tensione del filo superiore
- ▶ il valore della modifica è indicato nella casella



Posizione dell'ago

- sul display spostare il bottone rotondo con il dito a sinistra/destra oppure
- premere le frecce sinistra/destra
 - ▶ l'ago si sposta a sinistra/destra
- tenere premuta la freccia
 - ▶ spostamento rapido dell'ago
 - ▶ la posizione dell'ago è indicata nella casella con la cornice gialla
- premere la casella gialla
 - ▶ l'ago si sposta al centro (posizione 0)



Effetto specchio orizzontale

La macchina cuce il punto specchiato orizzontalmente.



Programma di sicurezza

- premere la casella
 - premere la casella «Ago» o «Placca dell'ago»
- Indicazione degli aghi:
- premere la casella «Ago» desiderata
 - ▶ il programma riduce automaticamente la larghezza del punto
 - ▶ l'ago speciale attualmente montato (ago doppio, ecc.) non rischia di colpire né la placca né il piedino = l'ago non si spezza
 - ▶ i numeri nelle caselle degli aghi indicano la distanza tra gli aghi in mm
 - premere la casella «Ago normale»
 - ▶ l'ago normale è nuovamente attivato
 - ▶ la limitazione della larghezza punto è disattivata
- Indicazione della placca dell'ago:
- premere la casella «Placca dell'ago» desiderata
 - ▶ il programma riduce automaticamente la larghezza del punto
 - ▶ l'ago non rischia di colpire né la placca né il piedino = l'ago non si spezza
- La funzione rimane attiva anche se la macchina è stata spenta e riaccesa.



Effetto specchio verticale

La macchina cuce il punto specchiato verticalmente.



Indicazione del piedino

- premere la casella
 - ▶ si apre il display che indica i piedini opzionali adatti al punto selezionato
- premere la casella «Indietro»
 - ▶ il display si chiude



Cucito indietro permanente

La macchina per cucire computerizzata cuce permanentemente indietro.



Bilanciamento

Bilanciare punti con trasporto avanti/indietro.



Pressione del piedino

- Regolare la pressione del piedino con l'apposita rotella sul lato sinistro della macchina.
- ▶ il valore è visibile nella casella

Panoramica funzioni dell'asola



- premere il pulsante «Asola»
- selezionare l'asola
- premere la casella «i»

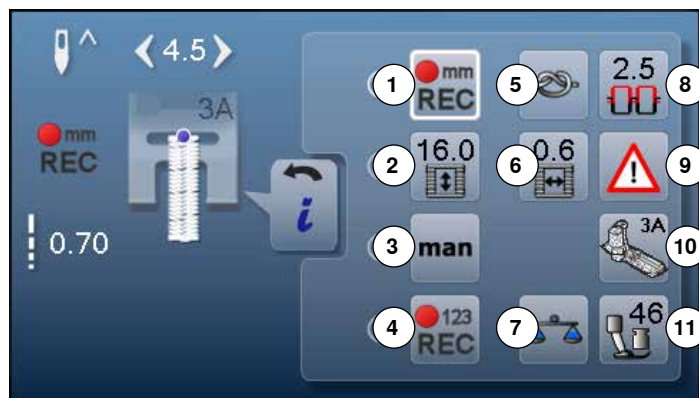

Modificare l'asola

- 1 Programmare la lunghezza dell'asola
- 2 Regolare la lunghezza dell'asola
- 3 Asola manuale
- 4 Asola misurazione contapunti
- 5 Fermapunto
- 6 Taglio dell'asola
- 7 Bilanciamento
- 8 Tensione del filo superiore
- 9 Programma di sicurezza
- 10 Indicazione del piedino
- 11 Pressione del piedino



Programmare la lunghezza dell'asola

- ▶ selezionando l'asola, il riquadro è automaticamente incorniciato in bianco
- impostare la lunghezza dell'asola durante il cucito con il pulsante «Cucire indietro» oppure
- programmare la lunghezza indicata nella casella sottostante, premendo la casella stessa
- ▶ dopo la programmazione la casella è disattivata
- per programmare una nuova lunghezza, rifelezionare la casella



Asola misurazione automatica

Impostare la lunghezza dell'asola con le manopole della lunghezza/larghezza del punto. Indicazioni in mm.



Asola manuale

- cucire l'asola manuale in 5 o 7 fasi (a seconda del tipo d'asola)
- selezionare le singole fasi con le frecce che si trovano sotto l'asola indicata



Asola misurazione contapunti

- Quando la lunghezza del primo lato è raggiunta,
- premere il pulsante «Cucire indietro»
- Quando la lunghezza del secondo lato è raggiunta,
- premere il pulsante «Cucire indietro»
 - ▶ sul display appare «auto»
 - ▶ l'asola è programmata



Fermapunto

- premere il riquadro prima di iniziare a cucire
- ▶ la macchina esegue quattro punti di saldatura all'inizio dell'asola
- premere la casella durante il cucito dell'asola
- ▶ la macchina esegue i punti di saldatura alla fine dell'asola
- ▶ la macchina si ferma



Apertura centrale dell'asola

- programmare l'apertura centrale dell'asola tra 0.1 mm e 2.0 mm con le manopole della lunghezza/larghezza punto oppure con le frecce



Indicazione del piedino

- premere la casella
- ▶ il display indica il piedino consigliato
- ▶ il display indica i piedini opzionali adatti per il punto selezionato
- premere la casella «Indietro»
- ▶ il display si chiude



Bilanciamento

Bilanciare punti con trasporto avanti/indietro.



Tensione del filo superiore

- modificare la tensione del filo superiore
- ▶ il valore della modifica è indicato nella casella



Pressione del piedino

- Regolare la pressione del piedino con l'apposita rotella sul lato sinistro della macchina.
- ▶ il valore è visibile nel riquadro



Programma di sicurezza

- premere la casella
- premere la casella «Ago» o «Placca dell'ago»

Indicazione degli aghi:

- premere la casella «Ago» desiderata
- ▶ il programma riduce automaticamente la larghezza del punto
- ▶ l'ago speciale attualmente montato non rischia di colpire né la placca né il piedino = l'ago non si spezza
- ▶ i numeri nelle caselle degli aghi indicano la distanza tra gli aghi in mm
- premere la casella «Ago normale»
- ▶ l'ago normale è nuovamente attivato
- ▶ la limitazione della larghezza punto è disattivata

Indicazione della placca dell'ago:

- premere la casella «Placca dell'ago» desiderata
- ▶ il programma riduce automaticamente la larghezza del punto
- ▶ l'ago non rischia di colpire né la placca né il piedino = l'ago non si spezza

La funzione rimane attiva anche se la macchina è stata spenta e riaccesa.

Panoramica funzioni degli alfabeti



- premere il pulsante «Alfabeti»
- selezionare l'alfabeto desiderato
- premere la casella «i»

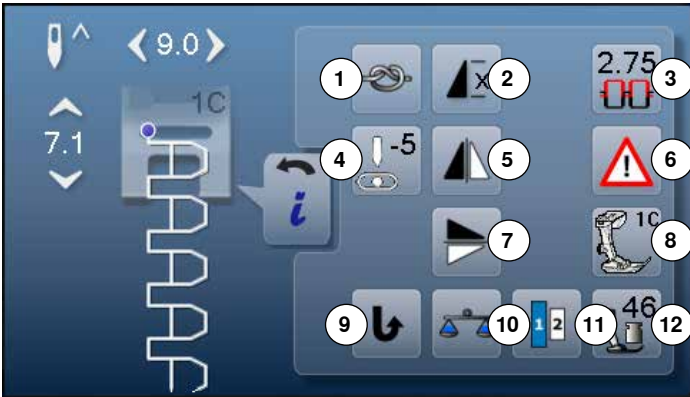

Modificare l'alfabeto

- 1 Fermapunto
- 2 Ripetizione del motivo
- 3 Tensione del filo superiore
- 4 Posizione dell'ago
- 5 Effetto specchio orizzontale
- 6 Programma di sicurezza
- 7 Effetto specchio verticale
- 8 Indicazione del piedino
- 9 Cucito indietro permanente
- 10 Bilanciamento
- 11 Dimensione dell'alfabeto
- 12 Pressione del piedino



Fermapunto

- premere il pulsante prima di iniziare a cucire
 - ▶ la macchina esegue 4 punti di saldatura all'inizio del motivo
- premere il pulsante durante l'esecuzione di un punto/motivo singolo
 - ▶ il punto viene saldato alla fine
 - ▶ la macchina si ferma
- programmare la funzione all'interno di una combinazione di punti
- ogni singolo punto della combinazione può essere fermato all'inizio o alla fine



Ripetizione del motivo

- premere la casella 1x
 - ▶ il numero 1 appare: la macchina si ferma alla fine di un motivo singolo o di una combinazione
- premere la casella 2-9x
 - ▶ i numeri 2-9 sono visibili: la macchina si ferma dopo il numero programmato di rapporti singoli o combinazioni



Tensione del filo superiore

- modificare la tensione del filo superiore
 - ▶ il valore della modifica è indicato nella casella



Posizione dell'ago

- sul display spostare il bottone rotondo con il dito a sinistra/destra oppure
 - ▶ premere le frecce sinistra/destra
 - ▶ l'ago si sposta a sinistra/destra
- tenere premuta la freccia
 - ▶ spostamento rapido dell'ago
 - ▶ la posizione dell'ago è indicata nella casella con la cornice gialla
- premere la casella gialla
 - ▶ l'ago si sposta al centro (posizione 0)



Effetto specchio orizzontale

La macchina cuce il punto specchiato orizzontalmente.



Cucito indietro permanente

La macchina per cucire computerizzata cuce permanentemente indietro.



Programma di sicurezza

- premere la casella
- premere la casella «Ago» o «Placca dell'ago»

Indicazione degli aghi:

- premere la casella «Ago» desiderata
- ▶ il programma riduce automaticamente la larghezza del punto
- ▶ l'ago speciale attualmente montato (ago doppio, ecc.) non rischia di colpire né la placca né il piedino = l'ago non si spezza
- ▶ i numeri nelle caselle degli aghi indicano la distanza tra gli aghi in mm

- premere la casella «Ago normale»
- ▶ l'ago normale è nuovamente attivato
- ▶ la limitazione della larghezza punto è disattivata

Indicazione della placca dell'ago:

- premere la casella «Placca dell'ago» desiderata
- ▶ il programma riduce automaticamente la larghezza del punto
- ▶ l'ago non rischia di colpire né la placca né il piedino = l'ago non si spezza

La funzione rimane attiva anche, se la macchina è stata spenta e riaccesa.



Bilanciamento

Bilanciare punti con trasporto avanti/indietro.



Dimensione dell'alfabeto

- selezionare l'alfabeto
- ▶ l'altezza standard è 9 mm
- premere la casella
- ▶ il numero «2» è attivato
- ▶ la dimensione delle lettere viene ridotta



Pressione del piedino

Regolare la pressione del piedino con l'apposita rotella sul lato sinistro della macchina.

- ▶ il valore è visibile nel riquadro



Effetto specchio verticale

La macchina cuce il punto specchiato verticalmente.



Indicazione del piedino

- premere la casella
- ▶ il display indica il piedino consigliato
- ▶ il display indica i piedini opzionali adatti per il punto selezionato
- premere la casella «Indietro»
- ▶ il display si chiude

Panoramica funzioni - modalità combinazioni



- premere la casella «Modalità combinazioni»
- selezionare il punto
- premere la casella «i»

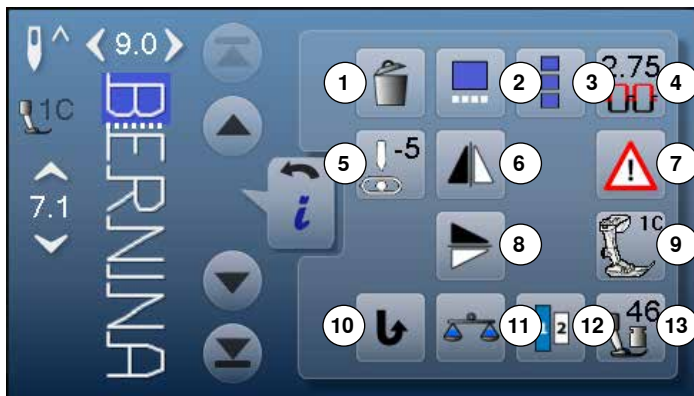

Modalità «Combinazioni»

- 1 Cancellare
- 2 Modifica alla posizione del cursore all'interno della combinazione
- 3 Modificare l'intera combinazione
- 4 Tensione del filo superiore
- 5 Modificare la posizione dell'ago
- 6 Effetto specchio orizzontale
- 7 Programma di sicurezza
- 8 Effetto specchio verticale
- 9 Indicazione del piedino
- 10 Cucito indietro permanente
- 11 Bilanciamento
- 12 Dimensione dell'alfabeto
- 13 Pressione del piedino



Cancellare

La funzione cancella un motivo singolo.



Modifica alla posizione del cursore all'interno della combinazione

- premere la casella
- ▶ si apre il display



Modificare l'intera combinazione

- premere la casella
- ▶ si apre il display



Tensione del filo superiore

- modificare la tensione del filo superiore
- ▶ il valore della modifica è indicato nella casella



Posizione dell'ago

- sul display spostare il bottone rotondo con il dito a sinistra/destra oppure
- premere le frecce sinistra/destra
- ▶ l'ago si sposta a sinistra/destra
- tenere premuta la freccia
- ▶ spostamento rapido dell'ago
- ▶ la posizione dell'ago è indicata nella casella con la cornice gialla
- premere la casella gialla
- ▶ l'ago si sposta al centro (posizione 0)



Effetto specchio orizzontale

La macchina cuce il punto specchiato orizzontalmente.



Programma di sicurezza

- premere la casella
- premere la casella «Ago» o «Placca dell'ago»

Indicazione degli aghi:

- premere la casella «Ago» desiderata
- ▶ il programma riduce automaticamente la larghezza del punto
- ▶ l'ago speciale attualmente montato non rischia di colpire né la placca né il piedino = l'ago non si spezza
- ▶ i numeri nelle caselle degli aghi indicano la distanza tra gli aghi in mm

- premere la casella «Ago normale»
- ▶ l'ago normale è nuovamente attivato
- ▶ la limitazione della larghezza punto è disattivata

Indicazione della placche d'ago:

- premere la casella «Placca dell'ago» desiderata
- ▶ il programma riduce automaticamente la larghezza del punto
- ▶ l'ago non rischia di colpire né la placca né il piedino = l'ago non si spezza

La funzione rimane attiva anche se la macchina è stata spenta e riaccesa.



Bilanciamento

Bilanciare punti con trasporto avanti/indietro.



Dimensione dell'alfabeto

- selezionare l'alfabeto
- ▶ l'altezza standard è 9 mm
- premere la casella
- ▶ il numero «2» è attivato
- ▶ la dimensione delle lettere viene ridotta



Pressione del piedino

Regolare la pressione del piedino con l'apposita rotella sul lato sinistro della macchina.

- ▶ il valore è visibile nel riquadro



Effetto specchio verticale

La macchina cuce il punto specchiato verticalmente.



Indicazione del piedino

- premere la casella
- ▶ il display indica il piedino consigliato
- ▶ il display indica i piedini opzionali adatti per il punto selezionato
- premere la casella «Indietro»
- ▶ il display si chiude



Cucito indietro permanente

La macchina per cucire computerizzata cuce permanentemente indietro.



- premere la casella «Modalità combinazioni»
- selezionare il punto
- premere la casella «i»
- premere la casella «Modifica alla posizione del cursore»

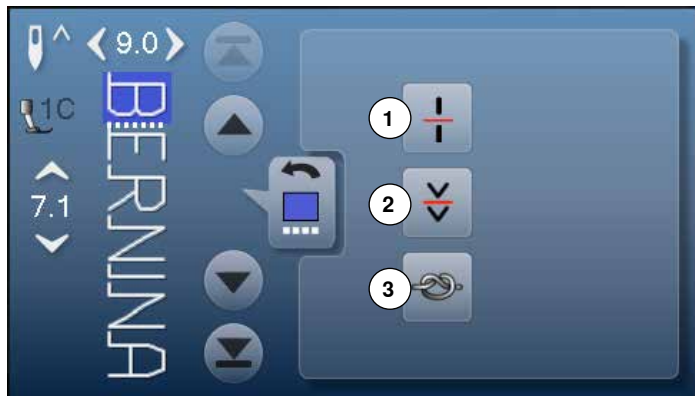

Funzioni

- 1 Suddivisione della combinazione
- 2 Interruzione della combinazione
- 3 Fermapunto



Suddivisione della combinazione

- le combinazioni possono essere suddivise a piacere
- la macchina cuce soltanto la sezione in cui si trova il cursore
- per cucire la prossima sezione, spostare il cursore nella sezione desiderata



Interruzione della combinazione

- le combinazioni possono essere frazionate a piacere
- la macchina si ferma e ricomincia a cucire la prossima frazione della combinazione



Fermapunto

- programmare la funzione all'interno di una combinazione di punti
- ogni singolo punto della combinazione può essere saldato all'inizio o alla fine



- premere la casella «Modalità combinazioni»
- selezionare il punto
- premere la casella «i»
- premere la casella «Modificare l'intera combinazione»

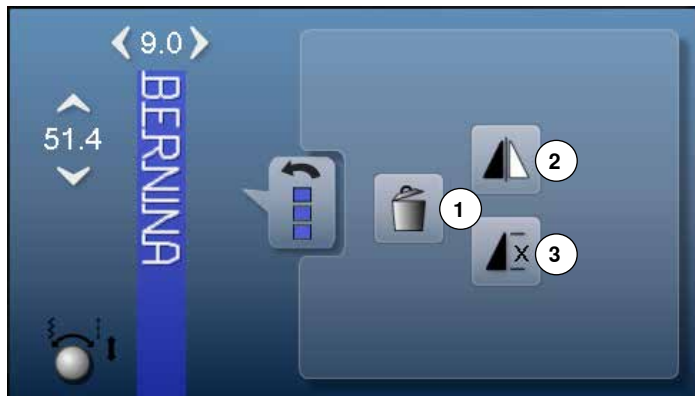

Funzioni

- 1 Cancellare
- 2 Effetto specchio orizzontale
- 3 Ripetizione della combinazione



Cancellare

La funzione cancella l'intera combinazione.



Effetto specchio orizzontale

La macchina cuce il punto specchiato orizzontalmente.



Ripetizione della combinazione

- premere la casella 1x
- ▶ il numero 1 appare: la macchina si ferma alla fine della combinazione
- premere la casella 2-9x
- ▶ i numeri 2-9 sono visibili: la macchina si ferma dopo il numero programmato di combinazioni

Programma Setup

Panoramica del display «Setup»

Il programma Setup consente la personalizzazione del display e delle impostazioni della macchina.

Tutte le modifiche effettuate nel programma Setup rimangono attivate - anche se la macchina è stata spenta e riaccesa. Eccezioni sono descritte direttamente per la funzione relativa.



- premere il pulsante «Programma Setup»
- ▶ il display «Programma Setup» appare

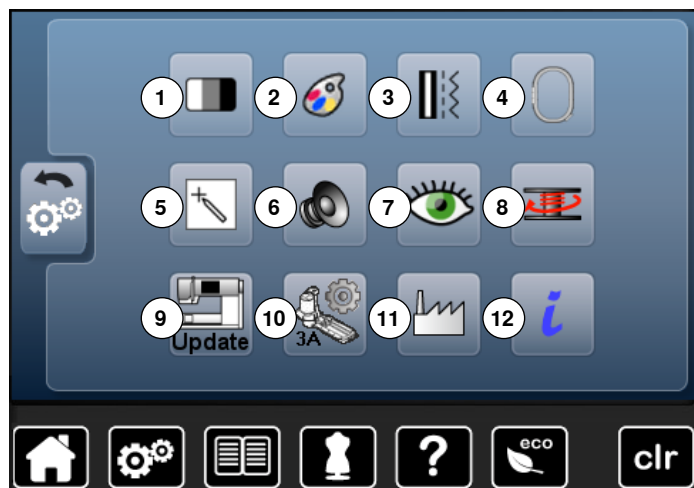

- 1 Impostazioni del display
- 2 Colore del display
- 3 Impostazioni del cucito
- 4 Impostazioni del ricamo
- 5 Calibrazione del display
- 6 Segnali acustici
- 7 Funzioni di controllo
- 8 Velocità del filarello
- 9 Update della macchina computerizzata
- 10 Calibrazione dell'asolatore automatico a slitta n. 3A
- 11 Impostazioni standard
- 12 Informazioni



Ripristinare le impostazioni base premendo la casella con la cornice gialla.

Modificare le impostazioni del display



- premere la casella «Impostazioni del display»



Luminosità

- spostare sul display il bottone rotondo con il dito a destra/sinistra oppure
- girare la manopola della larghezza punto
- ▶ la luminosità **1** del display cambia
- ▶ le modifiche sono visualizzate nella casella con la cornice gialla
- ▶ il valore base è indicato dalla linea bianca
- premere la casella con la cornice gialla = ripristino dell'impostazione standard

Illuminazione

- ▶ l'icona **2** è attivata = le luci sono accese
- ▶ l'icona **2** è disattivata = le luci sono spente



Messaggio di benvenuto

- premere la casella **3** per creare il messaggio di benvenuto o per modificarlo
- Il tasto per «spazio vuoto» si trova sotto la tastiera.
- ▶ il messaggio appare nella casella grande **4** sopra la tastiera
 - premere la casella del testo **4**
 - ▶ cancellare il l'intero testo programmato



Correzioni

- premere la casella
- ▶ il testo programmato viene cancellato da destra verso sinistra



- 5** «ABC» lettere maiuscole (standard)
- 6** «abc» = lettere minuscole
- 7** «1,2,3» = numeri e segni
- 8** «À À À», «à à á» e «@ #» lettere e segni particolari

Selezionare il colore del display



- premere la casella «Colore del display»
- selezionare il colore desiderato

Impostazioni del cucito

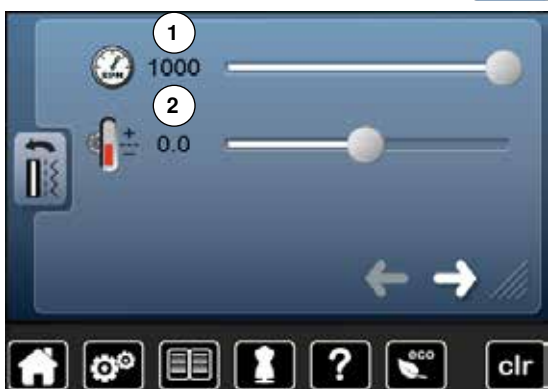

- premere la casella «Impostazioni cucito»

Regolazione della velocità del cucito

- spostare sul display il bottone rotondo con il dito a destra/sinistra oppure
- girare la manopola della larghezza punto
- ▶ la velocità massima del cucito **1** cambia
- ▶ il numero nella casella gialla indica i giri del motore al minuto, il valore base è indicato dalla linea gialla
- premere la casella con la cornice gialla = ripristino dell'impostazione standard

Modificare la tensione del filo superiore

- spostare sul display il bottone rotondo con il dito a destra/sinistra oppure
- girare la manopola della larghezza punto
- aumentare/ridurre il valore base della tensione del filo superiore **2** di due livelli

0.0 = valore base



La modifica della tensione del filo superiore ha effetto su tutti i punti e ricami e rimane attiva anche se la macchina è stata spenta e riaccesa.



- premere la casella



Programma di fermatura automatica alla fine del motivo

- il numero ed il tipo dei punti di saldatura attivabili con l'**esterno** pulsante «Fine disegno/Fermapunto» possono essere programmati
- impostazione base = quattro punti sovrapposti
- premere il simbolo **3**, per programmare dei punti cuciti in avanti
- premere le frecce per programmare da tre a sei punti di fermatura

Tagliafilo automatico

- ▶ simbolo delle forbici **4** attivato = il filo superiore ed il filo inferiore sono tagliati automaticamente dopo la saldatura dei punti



- premere la casella



Tagliafilo automatico e punti di fermatura

- il numero ed il tipo dei punti di saldatura, eseguiti prima del taglio dei fili, possono essere programmati
- impostazione base = nessun punto di saldatura
- premere il simbolo **5** (per punti di fermatura sovrapposti) e simbolo **6** per punti di fermatura cuciti in avanti
- premere le frecce per programmare da due a sei punti di fermatura

Modificare le impostazioni del ricamo



- premere la casella «Impostazioni ricamo»

La velocità di ricamo e la tensione del filo superiore possono essere modificate, come nelle impostazioni del ricamo (vedi a pagina 46).

- premere la casella **1**
- ▶ per il cambio del colore il taglio automatico dei fili è attivato o disattivato
- premere la casella **2**
- attivare/disattivare il taglio automatico dei fili
- premere la casella **3**
- calibrare il telaio

Regolazione del telaio

La regolazione del telaio è il posizionamento dell'ago al centro del telaio. Per questa regolazione il modulo di ricamo deve essere collegato ed il telaio ovale deve essere montato. E' sufficiente eseguire la regolazione una sola volta, perché è valida per tutti i telai.



- posizionare la mascherina di plastica all'interno del telaio
- premere **✓** per avviare il procedimento
- ▶ la macchina legge la posizione del telaio e posiziona l'ago al centro
- se l'ago **non** è posizionato esattamente al centro della mascherina, bisogna spostarlo con le frecce, finché si trova esattamente al centro
- confermare con **✓**
- ▶ la regolazione è memorizzata



Intelaiare un pezzo di stoffa per la calibrazione, perché la presenza della stoffa rende il posizionamento della mascherina più facile.

Calibrazione del display



Il display per la calibrazione può essere aperto anche nel modo seguente:

- spegnere la macchina computerizzata
- premere ambedue i pulsanti «Posizione dell'ago» sul davanti della macchina e tenerli premuti
- accendere la macchina e lasciare i due pulsanti, appena si apre il display



- premere la casella «Calibrazione del display»

- premere il simbolo

- toccare il centro della croce con una penna (non appuntita)
- ▶ la croce si sposta
- ripetere il procedimento, finché tutte le tre posizioni indicate sono calibrate
- ▶ il display si chiude
- ▶ la calibrazione è salvata

Modificare i segnali acustici



- premere la casella «Segnali acustici»

Con **1** i suoni sono attivati o disattivati.

Selezione punti/funzioni/BSR

La selezione di punti e funzioni **2** può essere segnalata acusticamente.

- premere il simbolo **3** dell'altoparlante per i punti, finché si sente il suono desiderato

Il programma offre una scelta di sei segnali diversi.

- ▶ il suono è indicato da un numero (1-6)
- attivare/disattivare allo stesso modo i segnali acustici delle funzioni **4** ed il suono per la quiltatura con il BSR **5**
- ▶ la disattivazione del suono è l'ultima opzione che compare nell'elenco dei suoni

Funzioni di controllo



- premere la casella «Funzioni di controllo»



Le seguenti funzioni di controllo possono essere attivate o disattivate:

- 1 Sensore del filo superiore
- 2 Sensore del filo inferiore

Sensore del filo superiore/inferiore

- ▶ occhio aperto = la funzione è attivata
- premere la casella «occhio aperto»
- ▶ occhio chiuso = la funzione è disattivata

Il suono della funzione di controllo è impostato automaticamente insieme all'impostazione dei segnali acustici delle funzioni.

Modificare la velocità del filarello (avvolgimento della spolina)



- premere la casella «Velocità del filarello»



- spostare sul display il bottone rotondo a destra/sinistra oppure
- girare la manopola della larghezza punto
- ▶ la velocità del filarello cambia

Update



Non togliere la chiavetta USB BERNINA, finché non appare il messaggio che conferma il completamento dell'aggiornamento.

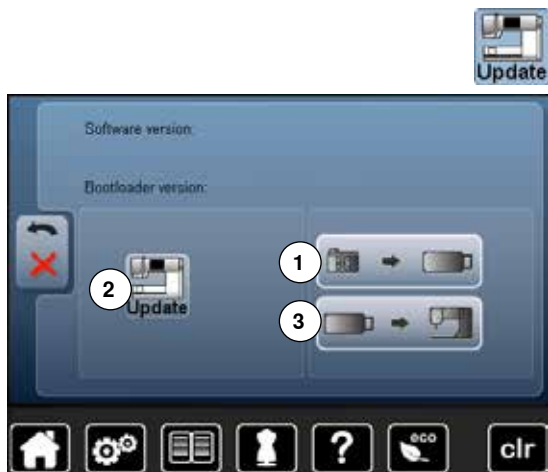

- inserire la chiavetta USB BERNINA che contiene la nuova versione del software
- premere la casella «Update»

Si consiglia di salvare i dati e le impostazioni della macchina, prima di iniziare l'aggiornamento.

- premere la casella 1
- ▶ i dati della macchina per cucire sono salvati sulla chiavetta USB
- premere la casella 2 «update» per avviare il procedimento

Il programma controlla, se:

- ▶ è inserita una chiavetta USB BERNINA
 - ▶ è disponibile abbastanza memoria libera
 - ▶ la chiavetta USB contiene la corretta versione software
 - ▶ dati ed impostazioni personali saranno integrati nella versione nuova
- Un messaggio informa, che l'aggiornamento è stato terminato con successo - la macchina è pronta per cucire e ricamare.
- ▶ messaggi di errore indicano, se l'avvio dell'aggiornamento non è possibile oppure se si presentano problemi durante il processo d'aggiornamento

Se i dati e le impostazioni dopo l'aggiornamento non sono più ritrovabili nella macchina computerizzata:

- premere la casella 3
- ▶ i dati, precedentemente salvati sulla chiavetta USB, vengono trasmessi nella macchina per cucire computerizzata

Calibrare l'asolatore automatico a slitta n. 3A



- premere la casella «Calibrazione»

- montare l'asolatore automatico a slitta n. 3A
- abbassare l'asolatore a slitta
- premere il pulsante «Start/Stop»
- ▶ l'asolatore a slitta si muove in avanti ed indietro
- ▶ la calibrazione dell'asolatore automatico a slitta viene eseguita e la macchina indica al termine del procedimento, se la calibrazione è stata completata con successo

L'asolatore a slitta e la macchina sono impostati uno sull'altra e dovrebbero essere usati solo insieme.

Impostazioni base



- premere la casella «Impostazioni base»

Le seguenti opzioni sono selezionabili:

- 1 Ripristino delle impostazioni base
- 2 Cancellare dati personali

Ripristino delle impostazioni base

- premere la casella 1

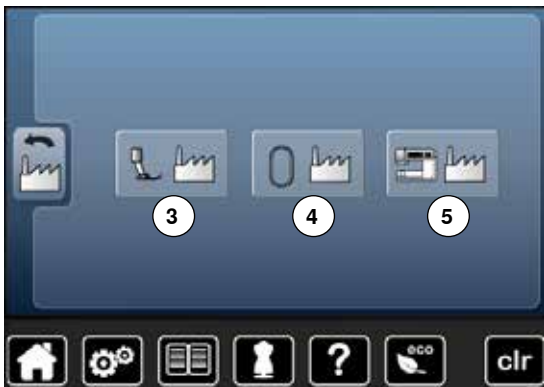

Le seguenti tre opzioni sono selezionabili:

- 3 Ripristino Cucito
- 4 Ripristino Ricamo
- 5 Ripristino Tutto

- selezionare l'opzione desiderata
- confermare con ✓
- ▶ il display precedente appare
- premere la casella «Indietro»
- ▶ il menu di selezione appare

Eccezioni:

Ripristinare manualmente l'impostazione base per la tensione del filo, il contrasto, la luminosità, lo sfondo e la velocità.

Cancellare dati personali

- premere la casella 2



Le seguenti tre opzioni sono selezionabili:

- 6 Cucito «Programma Personale»
- 7 Ricamo «Ricami Personali»
- 8 Ricamo «Chiavetta USB» (la chiave USB deve essere inserita nell'apposita presa della macchina)

- selezionare l'opzione desiderata
- confermare con ✓
- ▶ i dati sono cancellati e il display precedente appare
- premere la casella «Indietro»
- ▶ il menu di selezione appare

Informazione



- premere la casella «i»



Lingua

- fare scorrere le lingue disponibili e selezionare la lingua desiderata



- premere la casella



Versione

- ▶ le attuali versioni della macchina per cucire e del modulo di ricamo collegato sono visualizzate sul display
- ▶ il display indica il numero totale dei punti cuciti ed anche il numero dei punti cuciti dal momento dell'ultima revisione eseguita dal rivenditore BERNINA



- premere la casella



Dati del rivenditore

- premere le apposite caselle
- I seguenti dati personali del rivenditore BERNINA possono essere inseriti:
- nome del negozio
 - indirizzo
 - numero telefonico
 - sito internet o indirizzo e-mail



- premere la casella



Dati tecnici

I dati tecnici relativi allo stato attuale della macchina possono essere memorizzati su una chiavetta USB e mandati al concessionario BERNINA:

- inserire la chiavetta USB nell'apposita presa della macchina
- premere la casella «LOG»
- ▶ il dati sono salvati nella chiavetta USB
- togliere la chiavetta USB

Tutorial

Panoramica Tutorial

Il programma Tutorial offre informazioni e spiegazioni relative a molti temi di cucito e ricamo.



- premere il tasto «Tutorial»
- ▶ il display «Tutorial» appare



- 1 Filo/Infilatura
- 2 Ago
- 3 Piedino
- 4 BSR
- 5 Tecniche di cucito
- 6 Quiltare
- 7 Asole
- 8 Ricamo
- 9 Ginocchiera alzapedino (FHS)
- 10 Altro
- 11 Soluzioni di problemi



- selezionare il tema desiderato, p.es. «Piedino»
- ▶ una panoramica degli argomenti relativi ai piedini appare
- selezionare il tema desiderato, p.es. «Sostituzione del piedino»

Sostituire il piedino
Cambio facile, possibile con una sola mano.

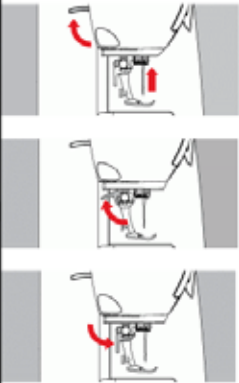

Fase 1:

- Alzare l'ago ed il piedino, interruttore principale su «0»
- Alzare la leva del piedino e rimuovere il piedino
- Tenere il piedino tra il pollice e dito medio e spingerlo sul perno di supporto. Abbassare con l'indice la leva di fissaggio

Fine pagina



- ▶ le informazioni relative al tema desiderato sono visualizzate sul display
- fare scorrere l'informazioni con le manopole or con il dito



- premere «Avanti»
- ▶ la prossima pagina appare



- premere «Indietro»
- ▶ la pagina precedente appare

- premere ✕
- ▶ il display «Tutorial» si chiude
- ▶ l'ultimo display attivato è visualizzato

Guida al cucito

Panoramica guida al cucito

La guida al cucito offre informazioni e suggerimenti per molti tipi di lavorazioni. Dopo la selezione del materiale e della tecnica di cucito desiderata, appaiono sullo schermo suggerimenti relativi ai piedini, aghi, ecc.

- ▶ la regolazione della tensione del filo superiore avviene automaticamente

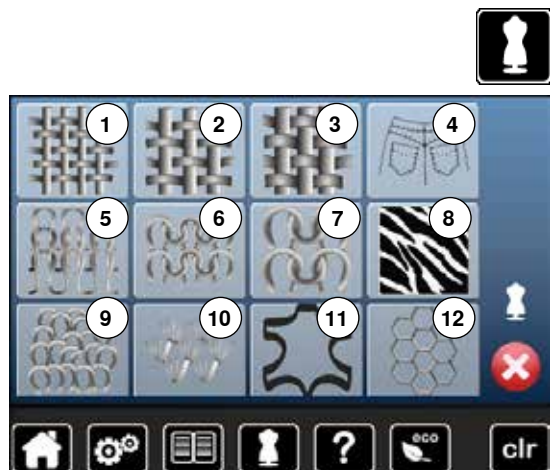

- premere il tasto «Guida al cucito»
- ▶ il display «Guida al cucito» si apre

- 1 Tessuto leggero
- 2 Tessuto medio-pesante
- 3 Tessuto pesante
- 4 Jeans
- 5 Maglia leggera
- 6 Maglia medio-pesante
- 7 Maglia pesante
- 8 Pelliccia
- 9 Spugna
- 10 Stoffe a pelo alto
- 11 Pelle e vinile
- 12 Tulle e pizzo

Panoramica tecniche di cucito

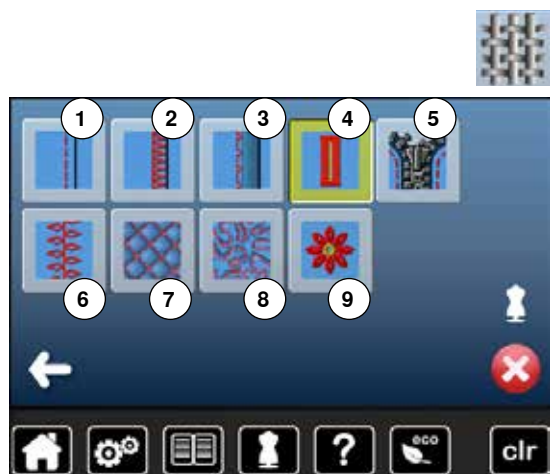

- premere la casella del materiale desiderato, p.es. «Tessuto leggero»

Il display indica le tecniche di cucito possibili.

- 1 Cucitura
- 2 Rifinitura
- 3 Orlo invisibile
- 4 Asola
- 5 Cerniera
- 6 Punti decorativi
- 7 Quiltare a macchina
- 8 Cucito a mano libera
- 9 Appliqué



- selezionare la casella della tecnica desiderata, p.es. asola
- Se la tecnica di cucito desiderata non appare nell'elenco, selezionare una tecnica simile.



- ▶ la guida mostra suggerimenti e consigli relativi al materiale selezionato ed alla tecnica desiderata
- confermare con ✓
- ▶ si apre il display con il punto programmato

Chiudere la guida al cucito

- premere ✗

Programma Help (aiuto)

Il programma Help contiene informazioni relative ai punti e alle funzioni che sono visualizzati sul display.

Punti



- premere il tasto «Help»
- premere il punto desiderato o la funzione desiderata

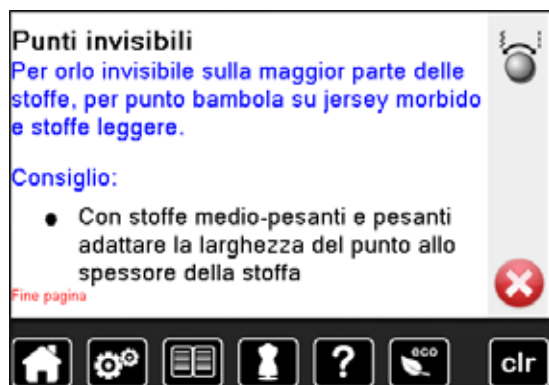

Il display offre le seguenti informazioni:

- ▶ nome del punto
- ▶ materiali adatti
- ▶ consiglio

Funzioni



Il display offre le seguenti informazioni:

- ▶ nome della funzione
- ▶ spiegazione della funzione
- ▶ consiglio

- premere **X**
- ▶ il programma Help si chiude
- ▶ l'ultimo display attivato è visualizzato

Bilanciamento

Prima di lasciare la fabbrica BERNINA, ogni macchina per cucire computerizzata è stata testata ed impostata in modo ottimale. Stoffe, fili, stabilizzatori e imbottiture differenti possono influenzare la corretta formazione del punto. Grazie al bilanciamento elettronico, queste alterazioni possono essere corrette, adattando i punti al materiale da cucire.

Punti utili e decorativi, alfabeti

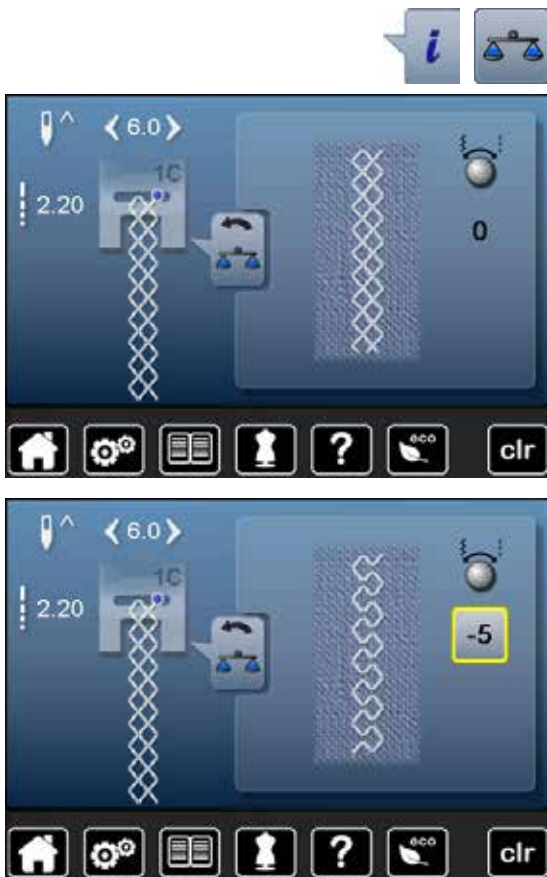

- premere la casella «i»
- premere la casella «Bilanciamento»

- ▶ la parte sinistra dello schermo mostra la formazione originale (programmata) del punto
- ▶ la parte destra visualizza in diretta le correzioni effettuate

Correzioni

Se il punto cucito non «chiude» (p.es. il punto nido d'ape):

- adattare il motivo con le manopole della lunghezza/larghezza punto, finché la raffigurazione del punto sul lato destro dello schermo è identica alla formazione del punto sulla stoffa
- ▶ la modifica è indicata da un numero nella casella con la cornice gialla
- premere 2x la casella «Indietro»
- ▶ le modifiche sono memorizzate
- ▶ l'ultimo display attivato è visualizzato

Ripristino dell'impostazione base

- premere la casella «i»
- premere la casella «Bilanciamento» gialla
- premere la casella incorniciata in giallo
- ▶ l'impostazione base è ripristinata

Descrizione eco

Attivare la modalità di basso consumo durante prolungate interruzioni di lavoro.



- premere il pulsante «eco»
 - ▶ il display si scurisce
 - ▶ la macchina riduce il consumo di corrente elettrica e le luci si spengono
- La modalità eco è anche una funzione di sicurezza per bambini. Sul display nessuna selezione è consentita e la macchina non può essere avviata.
- premere il pulsante «eco»
 - ▶ la macchina è nuovamente pronta a cucire

Punti utili

Panoramica punti utili

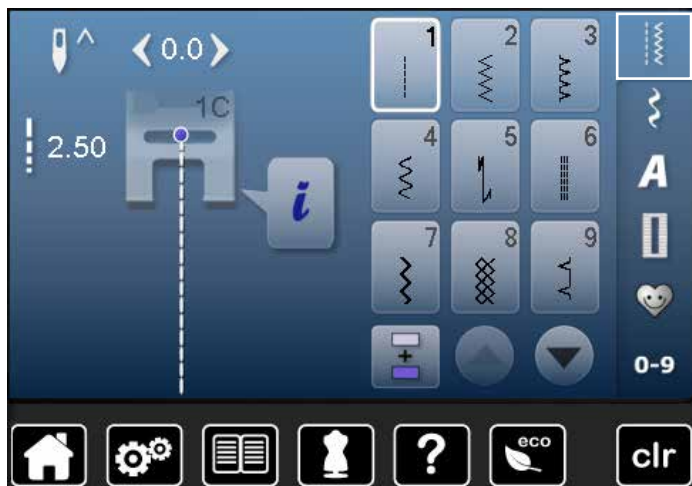

- premere il pulsante «Punti utili»
- ▶ i punti utili sono visibili sul display
- per visualizzare gli altri punti utili usare le frecce di scorrimento



1 Punto diritto

Per tessuti non elasticizzati; per tutti i lavori a punto diritto, p.es. cucire orli, impunturare, inserire cerniere

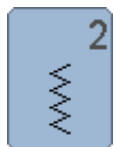

2 Punto zigzag

Lavorazioni a zigzag, come rifiniture, attaccare elastici e merletti

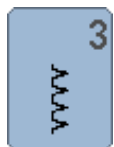

3 Punto vari-overlock

Per jersey leggero, cuciture overlock elastiche, rifiniture e orli elastici

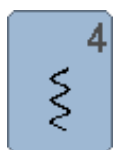

4 Punto serpentino

Per quasi tutti i materiali; rammendo a punto serpentino, rattoppi, rinforzo di bordi ecc.

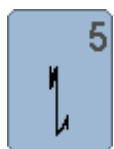

5 Programma punto diritto con fermapunto

Per tutti i materiali; ferma la cucitura automaticamente all'inizio ed alla fine con cinque punti diritti

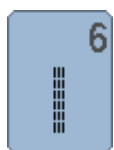

6 Punto diritto triplo

Cucitura rinforzata su materiali pesanti, cucitura ed orlo a vista

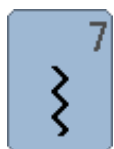

7 Punto zigzag triplo

Per cuciture resistenti su materiali pesanti, per orli e cuciture a vista



8 Punto nido d'ape

Per tutti i tipi di maglia e tessuti morbidi; cuciture a vista per biancheria, vestiti, tovaglie, rattoppi, ecc.



9 Punto invisibile

Per la maggior parte dei materiali; orli invisibili, orli con punto conchiglia in maglia morbida e tessuti sottili; cuciture ornamentali



10 Punto overlock doppio

Per qualsiasi tipo di maglia; cucitura overlock = cucire e rifinire in una sola operazione



11 Punto super-stretch

Per materiali molto elasticizzati; cuciture aperte molto elastiche per indumenti di qualsiasi tipo



12 Punto increspato

Per la maggior parte dei materiali; inserire elastici, cucitura piatta di giunzione = margini affiancati, cuciture decorative



13 Punto overlock elasticizzato

Per maglia medio-pesante, spugna e tessuti pesanti; cuciture overlock, cucitura piatta di giunzione



14 Punto maglia

Per materiali di maglia; orli e cuciture a vista in biancheria e maglioni; riparazioni

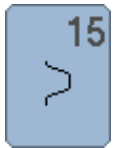

15

Punto universale

Per materiali più pesanti, come feltro e pelle; cucitura piatta di giunzione, orlo a vista, applicazione di nastri elastici e cuciture decorative



16

Punto zigzag cucito

Cucitura di rinforzo, rinforzo di bordi, applicazione di elastici, cuciture decorative



17

Punto Lycra

Per materiali molto elasticizzati, cucitura piatta a vista, riparazioni di biancheria intima, ecc.



18

Punto stretch

Per materiali molto elasticizzati; cuciture aperte nei capi di abbigliamento sportivo

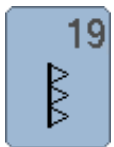

19

Punto overlock rinforzato

Per maglia medio-pesante e spugna, cucitura overlock, cucitura piatta di giunzione

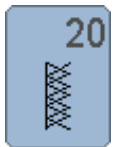

20

Punto overlock per maglia

Per tessuti in maglia fatti a mano o a macchina, cuciture overlock = cucire e rifilare in una sola operazione



22

Programma di rammendo, semplice

Rammendo automatico di tessuti leggeri e medio-pesanti

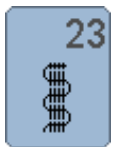

23

Programma di rammendo, rinforzato

Rammendo automatico di tessuti pesanti

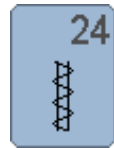

24

Travetta programmata

Per rinforzare tasche, cucire passanti per cinture, ecc.

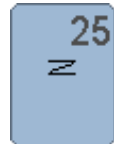

25

Travetta programmata

Per rinforzare tasche, cucire passanti per cinture, rinforzare cerniere e cuciture



26

Rinforzo sartoriale, grande

Per tessuti medio-pesanti e pesanti; rinforzo decorativo per tasche, cerniere lampo e spacchi



29

Punto invisibile, stretto

Orlo invisibile su materiali leggeri



30

Punto imbastitura

Cucitura temporanea di orli e cuciture, ecc.

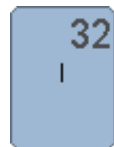

32

Punto diritto singolo

Punto di unione tra due punti decorativi singoli in una combinazione



33

Tre punti diritti singoli

Punti di unione tra due punti decorativi singoli

Selezione del punto



Selezione diretta

- selezionare una delle categorie principali 1-5

- 1 Punti utili
- 2 Punti decorativi
- 3 Alfabeti
- 4 Asole
- 5 Programma personale/Memoria

- ▶ il punti disponibili sono visualizzati nell'area 6 del display
- selezionare il motivo desiderato
- premere le frecce 7 per rendere visibili gli altri motivi della categoria

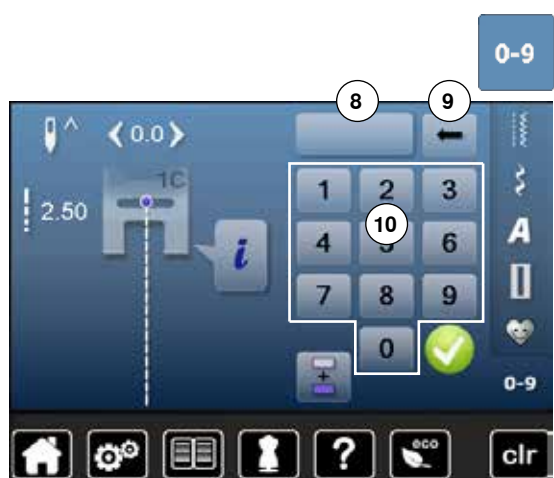

Selezione numerica

- premere il pulsante «0-9»

- ▶ i numeri sono visualizzati nell'area 10 del display
- digitare il numero del punto desiderato
- ▶ il numero programmato 8 appare
- premere la casella 9
- ▶ cancella l'ultima cifra
- premere la casella 8
- ▶ cancella l'intero numero
- confermare con ✓

Interruzione

- premere il pulsante «0-9»
- ▶ l'ultimo display attivato è visualizzato



Un numero non valido è indicato nella casella 8 con 3 punti interrogativi.

Personalizzazione dei punti

Le regolazioni base dei punti sono adattabili al materiale ed alla tecnica di lavorazione. Le personalizzazioni qui descritte possono essere applicate a tutti i punti utili ed a molti punti decorativi.



La capacità della memoria temporanea è illimitata e mantiene qualsiasi modifica del punto:

- Lunghezza del punto
- Larghezza del punto
- Posizione dell'ago
- Effetto specchio
- Tensione del filo
- Bilanciamento
- Ripetizione motivo 1-9x

Memoria temporanea

La macchina memorizza automaticamente ogni modifica della lunghezza/larghezza del punto.

Esempio

- cucire un punto modificato (p.es. zigzag)
- selezionare un altro punto e cucirlo (p.es. punto diritto)
- ritornando al punto zigzag precedente, tutte le modifiche impostate risultano invariate

Ripristinare le impostazioni base

Singoli punti possono essere ripristinati manualmente.

- premere l'indicazione della lunghezza/larghezza punto e la casella con la cornice gialla oppure
- premere il tasto «clr»
- ▶ tutti i valori modificati del punto **attivato** sono ripristinati
- spegnere la macchina computerizzata
- ▶ tutte le modifiche sono cancellate

Punti utili



Modificare la larghezza e la lunghezza del punto

- girare le manopole oppure
- premere l'indicazione della lunghezza/larghezza punto
- premere la frecce nel display aperto, oppure
- spostare sul display il bottone rotondo con il dito

La macchina accetta le modifiche anche durante il cucito.



Per punti utili e punti quilt è indicata la reale lunghezza del punto **1**.

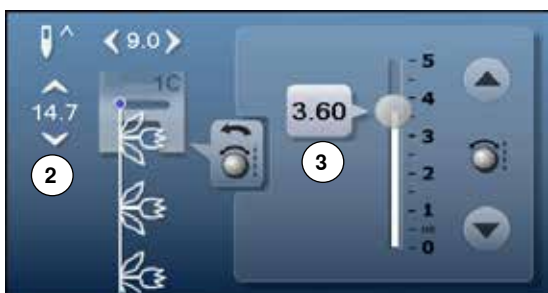

Per altri punti è indicata la lunghezza totale del motivo **2** la lunghezza reale del punto **3** è solo visibile, se il display della lunghezza punto è aperto.



Spostare la posizione dell'ago

- premere le caselle «Spostamento» della posizione dell'ago oppure



- premere la casella «i»
- premere la casella «Posizioni dell'ago»

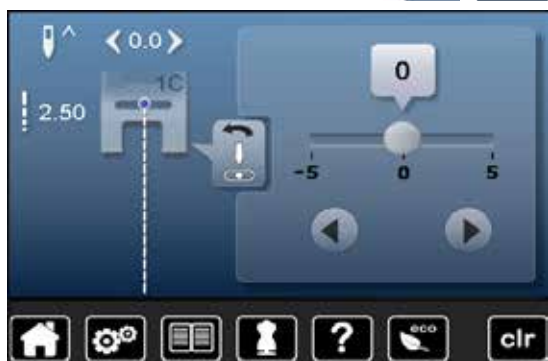

- tenere premuti i tasti «Spostamento» oppure le frecce
- ▶ spostamento rapido dell'ago
- spostare il bottone rotondo con il dito

In tutto sono disponibili 11 posizioni dell'ago (5 a sinistra, 5 a destra, 1 al centro).

Esempi d'impiego dei punti utili

Punto diritto



Piedino universale per trasporto indietro n. 1C

Punto diritto n. 1

Quando si accende la macchina, appare automaticamente il punto diritto.

► l'ago è alzato

Impiego

Adatto per tutti i materiali.



Adattare la lunghezza del punto al materiale

P.es. punti allungati per jeans (ca. 3-4 mm), punti corti per stoffe leggere (ca. 2-2.5 mm).

Adattare la lunghezza del punto al filo

P.es. punti lunghi (ca. 3-5 mm) per impunture con filo pesante.

Attivare la funzione Arresto dell'ago/basso

Evita lo spostamento indesiderato, quando la stoffa viene girata.

Punto diritto triplo



Piedino universale per trasporto indietro n. 1C

Piedino Jeans n. 8 (accessorio opzionale)

Punto diritto triplo n. 6

Cucitura aperta

Cuciture resistenti per tessuti pesanti come jeans e velluto a coste.



Per materiali pesanti di tessitura molto fitta

L'ago per jeans e il piedino per jeans n. 8 facilitano la cucitura di jeans e tela.

Impuntura decorativa

Aumentare la lunghezza del punto ed utilizzare il punto diritto triplo per realizzare delle impunture decorative su tessuti jeans.

Punto zigzag triplo



Piedino universale per trasporto indietro n. 1C

Punto zigzag triplo n. 7

Materiali pesanti, particolarmente per jeans, tela e tela per mantovane.



Per orli che sono esposti a lavaggi frequenti. Usare l'ago jeans per materiali molto fitti.

Cerniera

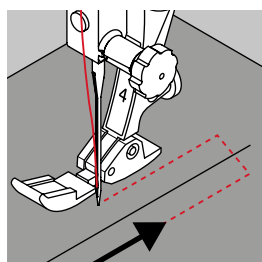

Piedino per cerniere n. 4

Punto diritto n. 1

Preparazione

- chiudere la cucitura fino all'inizio della cerniera
- cucire alcuni punti di fermatura
- imbastire l'apertura della cerniera con punti lunghi
- rifinire i margini
- stirare la cucitura aperta
- scucire l'apertura della cerniera
- imbastitura: imbastire la cerniera sotto la stoffa in modo, che i bordi della stoffa si incontrino al centro della cerniera

Inserire la cerniera

- aprire la cerniera alcuni centimetri
- spostare l'ago verso destra
- iniziare a cucire in alto a sinistra
- cucire lungo la fila dei denti della cerniera
- fermare la macchina prima della chiusura (ago basso) sollevare il piedino e alzare il piedino
- chiudere la cerniera lampo
- abbassare il piedino
- continuare a cucire fino alla fine dell'apertura (ago basso)
- alzare il piedino
- girare il lavoro
- abbassare il piedino
- cucire fino all'altro lato della cerniera e fermare la macchina (ago basso)
- alzare il piedino
- girare nuovamente il lavoro
- abbassare il piedino
- cucire il secondo lato della cerniera, dal basso verso l'alto

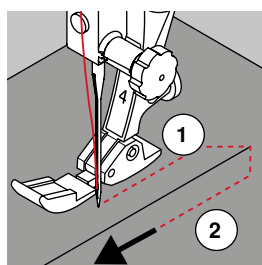

Variazione: cucire ambedue i lati della cerniera, partendo dal basso verso l'alto

Tecnica adatta per tutte le stoffe a pelo alto (p. es. velluto).

- preparare la cerniera come descritto sopra
- iniziare a cucire al centro del fondo della cerniera
- eseguire una cucitura inclinata verso i dentini della cerniera
- cucire il primo lato **1** dal basso verso l'alto
- spostare l'ago verso sinistra
- cucire il secondo lato **2** esattamente allo stesso modo dal basso verso l'alto



Non è possibile cucire sopra la chiusura della cerniera

- cucire fino a circa 5 cm dal gancino
- abbassare l'ago nella stoffa, alzare il piedino, aprire la cerniera, abbassare il piedino e finire il cucito (adoperare la ginocchiera alzapiedino)

Trasporto all'inizio della cucitura

- tenere fermi i fili all'inizio della cucitura = eventualmente tirare il cucito leggermente indietro (pochi punti) oppure
- cucire indietro ca. 1-2 cm, poi continuare nel modo abituale

Il nastro della cerniera è molto rigido e spesso

Utilizzare un ago n. 90-100 = punti più regolari.

Rammendo manuale

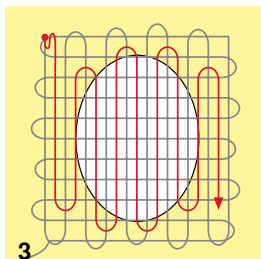
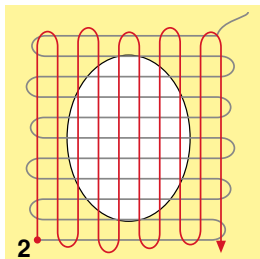
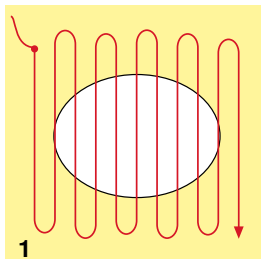
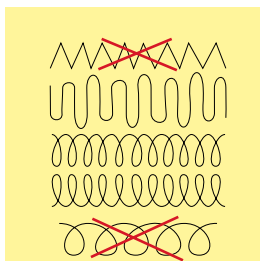

Piedino per rammendo n. 9 (accessorio opzionale)

Punto diritto n. 1

Strappi, buchi, aree consumate

«Sostituzione» dei fili verticali ed orizzontali in ogni tipo di materiale.

Preparazione

- abbassare le griffe del trasporto
- montare il piano supplementare
- tendere il cucito nell'apposito telaio per il rammendo (accessorio opzionale)
- ▶ la parte da rammendare rimane tesa, la stoffa non si increspa

Cucito

- lavorare da sinistra verso destra e guidare il telaio con movimenti regolari e senza troppa pressione
- cucire cambi di direzione arrotondati in alto e in basso; angoli acuti possono provocare la rottura del filo oppure creare dei buchi nel tessuto
- lavorare margini irregolari, in modo che il filo della cucitura si «perda» meglio nel tessuto

1 Cucire i fili base

- tendere i primi fili (non troppo fitti, cucire oltre il limite della zona danneggiata)
- lavorare margini irregolari
- ruotare il lavoro di 90°

2 Coprire i fili base

- tendere i primi fili non troppo fitti
- ruotare il lavoro di 180°

3 Terminare il rammendo

- eseguire altre cuciture rade



Punti difettosi

- se il filo inferiore appare sul diritto della stoffa, guidare il cucito più lentamente
- se sul rovescio della stoffa si formano piccoli nodi, guidare il cucito più velocemente

Il filo si spezza

Guidare il cucito in modo più regolare.

Rammendo automatico



Piedino universale per trasporto indietro n. 1C
Asolatore automatico a slitta n. 3A

Programma di rammendo, semplice n. 22

Rammendo veloce di strappi e parti consumate
 «Sostituzione» dei fili verticali in ogni materiale.

Preparazione

- tendere materiali leggeri nell'apposito telaio per rammendo (accessorio opzionale)
- ▶ la parte da rammendare rimane tesa, la stoffa non si increspa

Rammendo con il piedino universale per trasporto indietro n. 1C

- abbassare l'ago in alto a sinistra sopra la parte danneggiata
- cucire la prima lunghezza
- fermare la macchina
- premere il pulsante «Cucire indietro»
- ▶ la lunghezza è programmata
- terminare il programma rammendo
- ▶ la macchina si arresta automaticamente
- premere il tasto «clr»
- ▶ la programmazione è cancellata

Rammendo con l'asolatore automatico a slitta n. 3A

- per riparare strappi e parti consumate
- lunghezza massima del rammendo 3 cm
- stessa lavorazione come con il piedino n. 1C



Rinforzo

Rinforzare la stoffa con uno stabilizzatore a strappo o termoadesivo.

Il rammendo è «storto»

Correggere con il bilanciamento (vedi a pagina 58).

Rammendo rinforzato, automatico

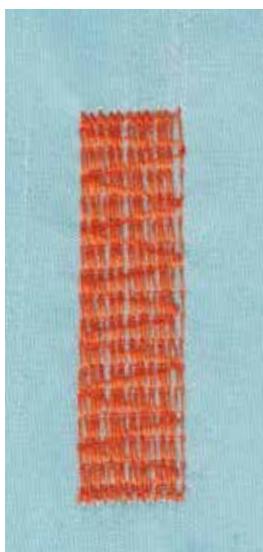

Asolatore automatico a slitta n. 3A

Programma di rammendo, rinforzato n. 23

Rammendo veloce di strappi e parti consumate

«Sostituzione» dei fili verticali in ogni materiale.

Preparazione

- tendere materiali leggeri nell'apposito telaio per rammendo (accessorio opzionale)
- ▶ la parte da rammendare rimane tesa, la stoffa non si increspa

Rammendo con l'asolatore automatico a slitta n. 3A

Il rammendo inizia in alto a sinistra.

- cucire la prima lunghezza
- premere il pulsante «Cucire indietro»
- ▶ la lunghezza è programmata
- terminare il programma rammendo
- ▶ la macchina si arresta automaticamente
- premere il tasto «clr»
- ▶ la programmazione è cancellata



Il rammendo non copre tutta la zona danneggiata

Spostare la stoffa e ripetere il rammendo (la lunghezza è programmata e può essere ripetuta infinite volte).



L'impostazione diretta della lunghezza (vedi a pagina 36) permette di programmare una lunghezza rammendo fino a 30 mm.

Rifinitura bordi



Piedino universale per trasporto indietro n. 1C

Punto zigzag n. 2

- per tutti i materiali
- per rifinitura bordi
- per cuciture elastiche
- per lavori decorativi

Rifinitura bordi

- guidare il bordo della stoffa al centro del piedino
- non selezionare lo zigzag troppo largo
- non selezionare lo zigzag troppo lungo
- l'ago cuce da una parte sul tessuto, dall'altra parte nel vuoto
- il bordo deve rimanere piatto e non deve arrotolarsi
- per tessuti leggeri utilizzare un filo da rammendo

Punto pieno (cordoncino)

- zigzag molto fitto (lunghezza punto 0.5-0.7 mm)
- punto pieno per applicazioni, ricamo, ecc.



Come variazione è possibile usare il punto n. 1354.

Punto overlock doppio

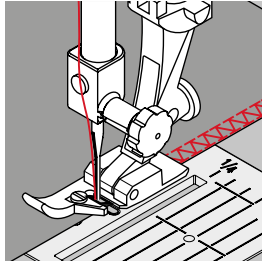

Piedino overlock n. 2A
Piedino universale per trasporto indietro n. 1C

Overlock doppio n. 10

Cucitura chiusa

Cucitura elastica per materiali leggeri e morbidi come jersey di seta, ecc.

Cucito

- guidare la staffa del piedino lungo il bordo da rifinire



Materiali di maglia

- usare un ago nuovo con punta sferica, per non danneggiare le maglie
- eventualmente allentare la pressione del piedino

Cucito di materiali elasticizzati

Eventualmente adoperare un ago stretch (130/705 H-S).

Impunturare bordi

Piedino per punto invisibile n. 5
Piedino universale per trasporto indietro n. 1C
Piedino n. 10 (accessorio opzionale)

Cucitura diritta n. 1

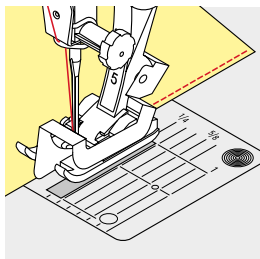

Impuntura stretta dei bordi

Bordo esterno

- posizionare il bordo sul lato sinistro della guida del piedino
- selezionare la posizione sinistra dell'ago, in modo da ottenere la distanza desiderata dal bordo

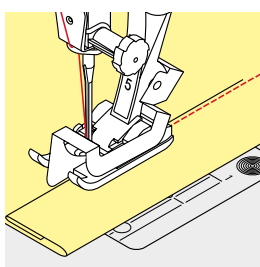

Bordo piegato (orlo)

- posizionare il bordo della stoffa (piega interna, superiore) da destra contro la guida della piedino n. 5
- selezionare la posizione dell'ago a destra



Piedino per punto invisibile n. 5

Posizioni dell'ago a sinistra oppure all'estrema destra.

Piedino universale per trasporto indietro n. 1C e piedino per impunture strette n. 10 (accessorio opzionale)

Tutte le posizioni.

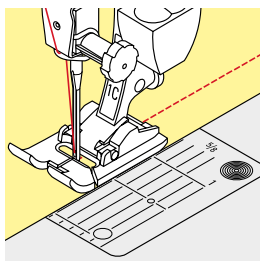

Impuntura larga

Metodi per guidare il materiale

Usare il piedino come guida:

- guidare il bordo della stoffa lungo il bordo laterale del piedino

Usare la placca dell'ago come guida:

- guidare il bordo della stoffa lungo le marcature sulla placca dell'ago (1-2.5 cm)

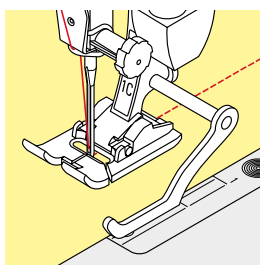

Usare il righello guida bordi:

Piedino

- allentare la vite sul retro del piedino
- inserire il righello nel foro del gambo del piedino
- regolare la larghezza desiderata
- stringere la vite
- guidare il righello lungo il bordo della stoffa

Per realizzare cuciture parallele con distanza larga, guidare il righello lungo una cucitura precedente.

Orlo invisibile

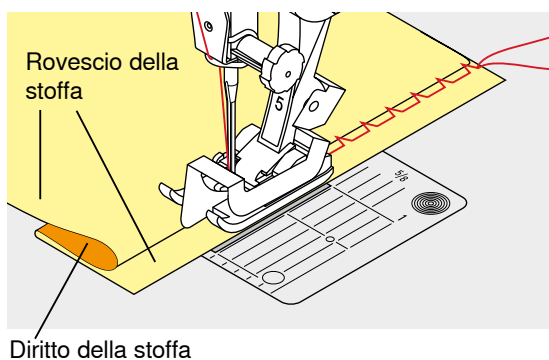
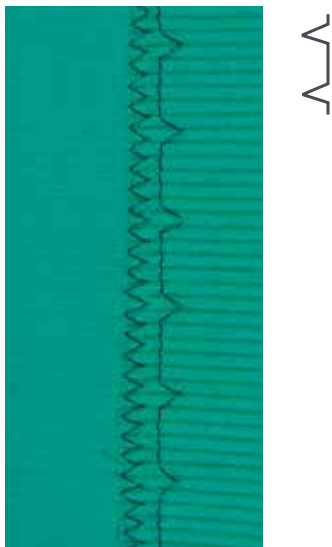

Piedino per punto invisibile n. 5

Punto invisibile n. 9

Per orli «invisibili» su stoffe medio-pesanti e pesanti di cotone, lana e fibre miste.

Preparazione

- rifinire il margine della stoffa
- piegare l'orlo, imbastirlo o appuntarlo con gli spilli

- piegare il tessuto in modo, che il bordo rifinito si trovi sul lato destro (illustrazione)
- posizionare il lavoro sotto il piedino
- il bordo piegato scorre lungo la guida del piedino

Cucito

L'ago deve forare appena il bordo della stoffa ripiegata (esattamente come l'orlo cucito a mano).

- dopo circa 10 cm controllare l'orlo sul dritto e sul rovescio; adattare eventualmente la larghezza del punto



Regolazione precisa della larghezza del punto

Guidare il bordo piegato in modo regolare lungo la guida del piedino = cucitura regolare.

Orlo a vista



Piedino universale per trasporto indietro n. 1C

Punto maglia n. 14

Per orli elastici a vista su maglia di cotone, lana, fibre sintetiche e fibre miste.

Preparazione

- piegare l'orlo, fissarlo con degli spilli oppure imbastirlo
- eventualmente allentare la pressione del piedino

Cucito

- cucire l'orlo dal dritto alla profondità desiderata
- ritagliare sul rovescio la stoffa in eccedenza

Punto diritto con programma fermatura



Piedino universale per trasporto indietro n. 1C

Punto diritto con programma fermatura n. 5

- per tutti i materiali
- per saldare l'inizio e la fine della cucitura

Cuciture lunghe con punto diritto

Fermatura regolare grazie al numero dei punti programmato.

Inizio della cucitura

- premere il pedale
- ▶ la macchina salda automaticamente l'inizio della cucitura (6 punti in avanti, 6 punti indietro)
- eseguire la cucitura a punto diritto



Fine della cucitura

- premere il pulsante «Cucire indietro»
- ▶ la macchina esegue automaticamente i punti di fermatura (6 punti indietro, 6 punti avanti)
- ▶ la macchina si ferma automaticamente al termine della fermatura programmata

Punto imbastitura



Piedino per rammendo n. 9 (accessorio opzionale)

Punto imbastitura n. 30

- per lavorazioni, che richiedono punti molto lunghi
- per imbastire cuciture, orli, quilts, ecc.
- unione temporanea di due strati di stoffa
- facile da scucire

Preparazione

- abbassare le griffe del trasporto
- appuntare gli strati di stoffa con degli spilli, inseriti orizzontalmente
- ▶ evita che la stoffa si sposti

Imbastire

- posizionare il materiale sotto il piedino
- tenere i fili all'inizio dell'imbastitura
- spostare il lavoro indietro per ottenere la lunghezza del punto desiderata
- cucire un punto
- ripetere il procedimento



Saldare/fissare i fili

Cucire 3-4 punti di fermatura all'inizio ed alla fine.

Filo

Per le imbastiture utilizzare del filo da rammendo sottile; è più facile da eliminare.

Cucitura piatta di giunzione

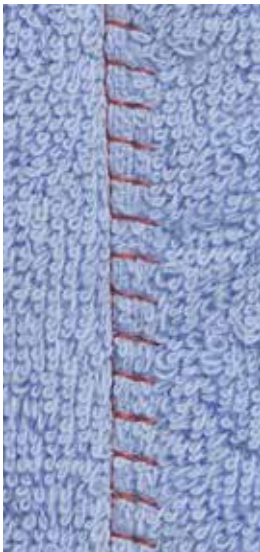

TTTTT

Piedino universale per trasporto indietro n. 1C

Punto stretch overlock n. 13

Ideale per materiali pesanti o voluminosi, come spugna, feltro, pelle, ecc.

Cucire

- sovrapporre i bordi della stoffa
- eseguire la cucitura lungo il margine
- il punto deve superare leggermente il bordo della stoffa superiore e cadere anche sulla stoffa inferiore
- ▶ cucitura molto piatta e resistente

Compensare dislivelli del materiale

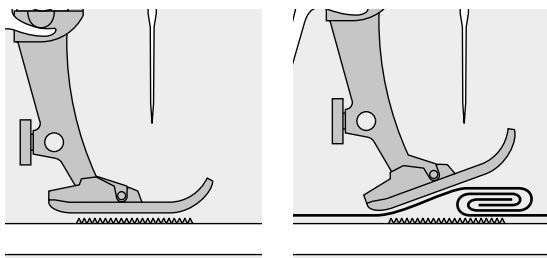

Le griffe del trasporto possono lavorare in modo normale soltanto, se il piedino è appoggiato in posizione orizzontale.

Se il piedino si inclina passando sopra uno spessore alto, il trasportatore non riesce ad afferrare la stoffa. Il materiale non viene trasportato.

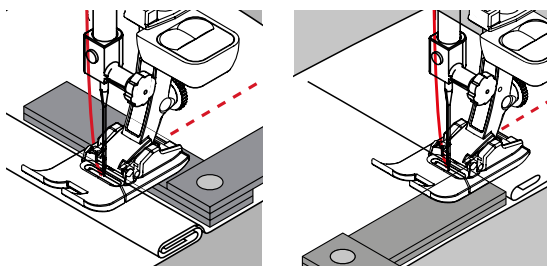

Per compensare il dislivello, posizionare una o più piastrine compensatrici dietro l'ago sotto il piedino.

Per compensare un dislivello davanti al piedino, posizionare due o tre piastrine sotto il piedino, molto vicino all'ago. Cucire, finché il piedino ha superato completamente il dislivello, poi togliere le piastrine.



Arresto dell'ago/basso.

Cucire angoli

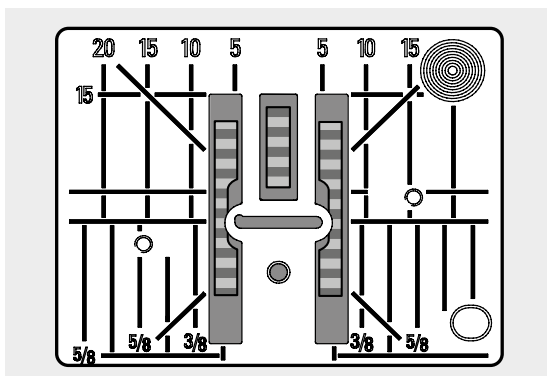

Dovuto alla larghezza dell'apertura della placca, i due ranghi delle griffe sono molto distanti.

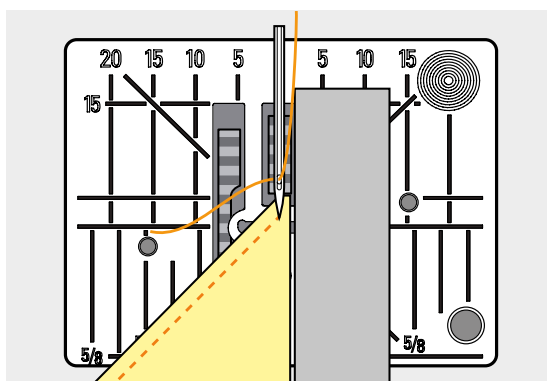

Durante la cucitura di angoli il trasporto è insufficiente, perché solo una piccola parte del materiale appoggia realmente sulle griffe del trasporto. Posizionare due o tre piastrine compensatrici sul lato destro del piedino fino al bordo della stoffa.

► il trasporto della stoffa è regolare



Arresto dell'ago/basso.

Appunti

Lined writing area with horizontal lines.

Asole

Panoramica asola

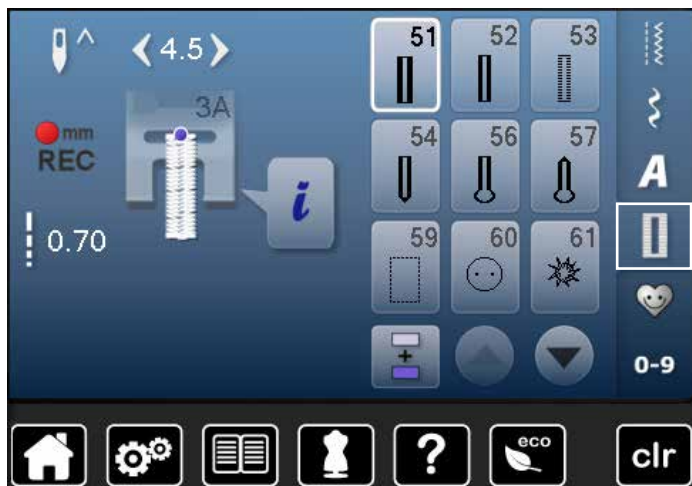

Asole sono chiusure pratiche, che possono avere anche una funzione decorativa. Per tutte le asole ci sono vari modi di programmarle e realizzarle.

- premere il pulsante «Asola»
- usare le frecce dello scorrimento per visualizzare altri tipi di asole

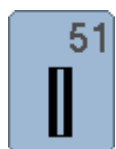

51 Asola standard

Per tessuti leggeri e medio-pesanti; camicie, vestiti, biancheria da casa, federe, ecc.

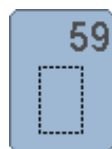

59 Asola a punto diritto

Programma per rinforzare e stabilizzare asole, per tasche profilate e per asole su pelle e pelle sintetica

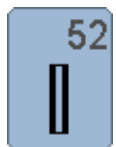

52 Asola standard stretta

Per tessuti leggeri e medio-pesanti; camicie, vestiti, abbigliamento per bambini e neonati, cucito creativo



60 Programma per cucire bottoni

Cucire bottoni con 2 o 4 fori

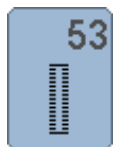

53 Asola elastica

Per jersey elasticizzato di cotone, lana, seta e fibre sintetiche



61 Asola rotonda a punto zigzag

Passante per cordoncini e nastri, per lavori decorativi

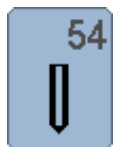

54 Asola arrotondata con travetta semplice

Per materiali medio-pesanti e pesanti; abiti, giacche, cappotti, impermeabili



62 Asola rotonda a punto diritto

Passante per cordoncini e nastri, per lavori decorativi

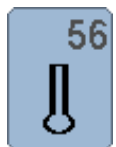

56 Asola a goccia

Per materiali pesanti, non elasticizzati; abiti, giacche, cappotti, abbigliamento da tempo libero

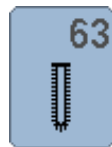

63 Asola effetto «fatto a mano»

Per tessuti leggeri e medio-pesanti: camicette, vestiti, abbigliamento da tempo libero, federe e lenzuola

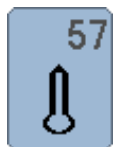

57 Asola a goccia con travetta a punta

Per stoffe pesanti, non elasticizzate: giacche, cappotti, abbigliamento da tempo libero

Asole - informazioni importanti

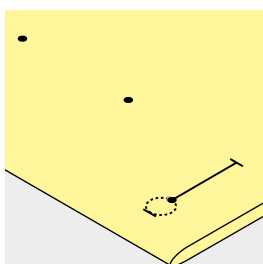
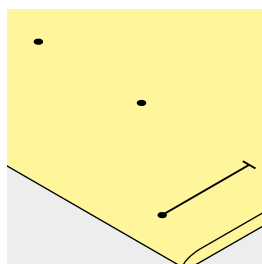
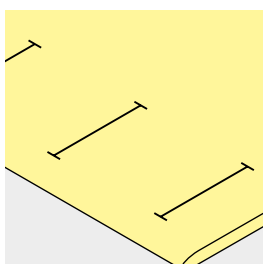

Marcare asole manuali

- marcare la lunghezza dell'asola direttamente sul tessuto
- adoperare il piedino per asole n. 3C (accessorio opzionale)

Marcare asole automatiche

- marcare la lunghezza di una sola asola
- ▶ l'esecuzione completa della prima asola memorizza automaticamente la lunghezza di tutte le asole successive
- per le asole seguenti marcare soltanto il punto iniziale
- adoperare l'asolatore automatico a slitta n. 3A

Marcare le asole a goccia

- marcare soltanto la lunghezza dei cordoncini
- ▶ il programma aggiunge la corretta dimensione della goccia durante la realizzazione dell'asola
- ▶ l'esecuzione completa della prima asola memorizza automaticamente la lunghezza di tutte le asole successive
- per le asole seguenti marcare soltanto il punto iniziale
- adoperare l'asolatore automatico a slitta n. 3A

Prova di cucito

- eseguire sempre una prova di cucito sullo stesso tessuto che sarà usato per il progetto originale
- usare lo stesso stabilizzatore che sarà usato per il progetto originale
- selezionare lo stesso tipo d'asola
- cucire l'asola nella stessa direzione (orizzontale o verticale)
- tagliare il centro dell'asola
- passare il bottone attraverso l'apertura
- correggere la lunghezza dell'asola, se è necessario

Modificare la larghezza dei cordoncini

- modificare la larghezza del punto

Modificare la lunghezza del punto

Modifiche della lunghezza punto si riflettono su ambedue i cordoncini.

- ▶ più fitti, più radi

Dopo ogni modifica della lunghezza del punto:

- programmare nuovamente la lunghezza dell'asola



Per cucire un'asola orizzontalmente vicino al bordo dell'indumento, si consiglia l'uso del compensatore per l'asolatore a slitta (accessorio opzionale). Inserire il compensatore da dietro tra indumento e piedino e spingerlo avanti fino allo spessore più alto.

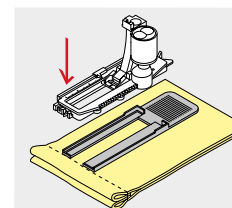

Per confezionare asole su materiali difficili si consiglia l'uso del dispositivo guida per asole (accessorio opzionale). Il dispositivo può essere usato insieme all'asolatore automatico a slitta n. 3A.

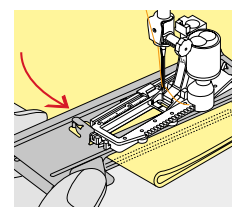

Stabilizzatori



- l'uso di uno stabilizzatore migliora la resistenza e la stabilità dell'asola
- scegliere lo stabilizzatore adatto al tessuto

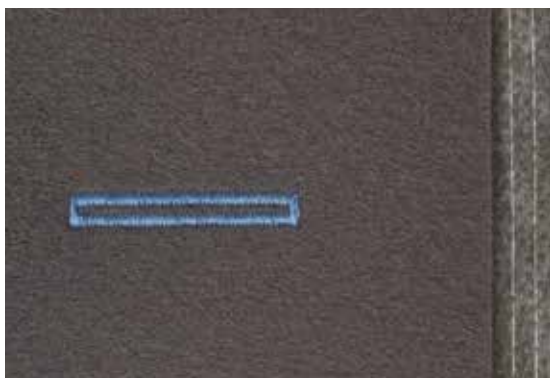

- per stoffe voluminose e morbide è consigliabile l'uso di uno stabilizzatore
- ▶ facilita il trasporto della stoffa

Asola con filo di rinforzo

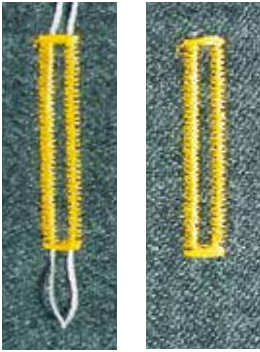

In generale

- il filo di rinforzo rende l'asola ancora più resistente e dona un aspetto professionale
- il coppia del filo di rinforzo deve trovarsi dalla parte dell'asola che è esposta alla trazione del bottone = posizione del bottone
- posizionare il lavoro di conseguenza

Filo di rinforzo ideale

- filo perlato n. 8
- filo forte per cucire a mano
- cotone fine per uncinetto

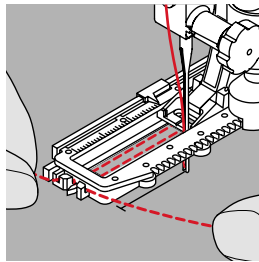
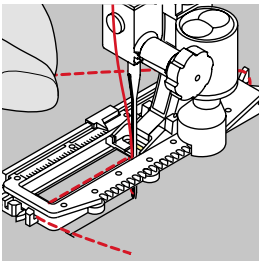

Asola rinforzata con l'asolatore automatico a slitta n. 3A

- alzare il piedino
- abbassare l'ago nella stoffa all'inizio dell'asola
- passare il rinforzo da destra sotto il piedino
- agganciare il filo alla staffetta posteriore del piedino
- portare il rinforzo da sinistra in avanti sotto il piedino
- fissare le estremità del filo di rinforzo nelle apposite fessure sul davanti del piedino
- abbassare il piedino

Cucire

- eseguire l'asola nel modo abituale
- **non** trattenere il filo di rinforzo
- ▶ i punti dei cordoncini coprono il filo di rinforzo

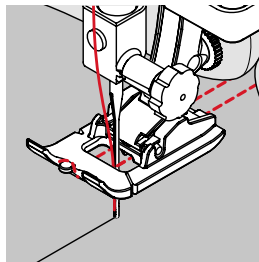
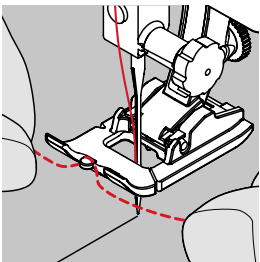

Asola rinforzata con il piedino per asole n. 3C (accessorio opzionale)

- alzare il piedino
- abbassare l'ago nella stoffa all'inizio dell'asola
- agganciare il filo di rinforzo sulla staffetta centrale del piedino (davanti)
- tenere ambedue le estremità del filo e passarle indietro sotto il piedino
- inserire il filo di rinforzo nelle scanalature sotto la soletta
- abbassare il piedino

Cucire

- eseguire l'asola nel modo abituale
- **non** trattenere il filo di rinforzo
- ▶ i punti dei cordoncini coprono il filo di rinforzo

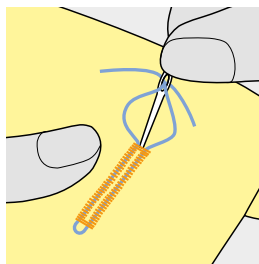

Fissare/rifinire il filo di rinforzo

- tirare il coppia del filo, finché scompare nella travetta
- passare le estremità del rinforzo sul rovescio del lavoro (con un ago per cucire a mano)
- annodare o fermare con alcuni punti



Prima di tagliare l'asola

Inserire uno spillo nella travetta, per evitare di tagliare erroneamente la travetta delle asole.

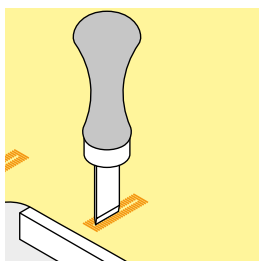
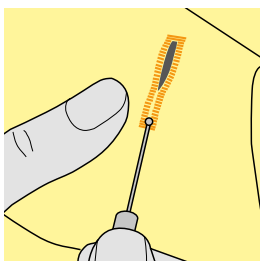

Aprire l'asola con il taglia-asole

- aprire l'asola con il taglia-asole tagliando dalle estremità verso il centro

Aprire l'asola con la lesina taglia-asole (accessorio opzionale)

- posizionare l'asola sul pezzo di legno in dotazione
- posizionare la lesina al centro dell'asola
- tagliare l'asola premendo la lesina sulla stoffa

Modificare il bilanciamento



- premere la casella «i»
- premere la casella «Bilanciamento»

Bilanciamento dell'asola con misurazione ottica

Il bilanciamento si riflette allo stesso modo su ambedue i cordoncini.

Bilanciamento dell'asola a goccia/asola arrotondata con misurazione ottica

Il bilanciamento si riflette allo stesso modo su ambedue i cordoncini.

Bilanciamento della goccia/parte arrotondata:

- cucire a punto diritto in avanti fino
- ▶ all'inizio della goccia/della parte arrotondata
- poi fermare la macchina
- premere la casella «Bilanciamento»
- adattare l'immagine nella parte destra del display con la manopola della lunghezza punto all'asola cucita sulla stoffa

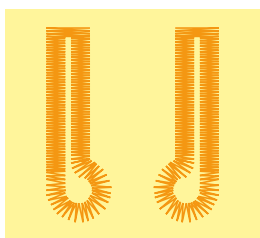

A

B

Goccia spostata verso destra **A**:

- girare la manopola della lunghezza punto verso sinistra

Goccia spostata verso sinistra **B**:

- girare la manopola della lunghezza punto verso destra
- premere la casella «Indietro» e completare l'asola

Bilanciamento dell'asola a goccia e asola arrotondata manuale

Ogni modifica del bilanciamento di uno dei cordoncini ha l'effetto opposto sull'altro cordoncino:

Cordoncino sinistro troppo fitto **C**:

- girare la manopola della lunghezza punto verso sinistra
- ▶ il cordoncino sinistro si allunga, mentre il cordoncino destro si accorcia

Cordoncino sinistro troppo rado **D**:

- girare la manopola della lunghezza punto verso destra
- ▶ il cordoncino sinistro si accorcia, mentre il cordoncino destro si allunga

Bilanciamento della goccia:

Goccia spostata verso destra **A**:

- girare la manopola della lunghezza punto verso destra

Goccia spostata verso sinistra **B**:

- girare la manopola della lunghezza punto verso sinistra

Bilanciamento dell'asola standard

Il bilanciamento si riflette allo stesso modo su ambedue i cordoncini.

Bilanciamento dell'asola contapunti

Il bilanciamento si riflette in modo diverso sui cordoncini (vedi illustrazione dell'asola manuale).

- riprogrammare l'asola dopo ogni modifica del bilanciamento

Annullare il bilanciamento

- premere la casella con la cornice gialla nel display del bilanciamento oppure
- premere il tasto «clr»
- ▶ «clr» cancella anche l'asola programmata!

Consiglio

Fare una prova di cucito su un ritaglio della stoffa originale del progetto.



Il programma consente di bilanciare ogni singolo elemento delle asole con misurazione ottica e manuale. Il bilanciamento delle asole con misurazione contapunti ha l'effetto opposto sui cordoncini: ogni modifica dei cordoncini cambia contemporaneamente anche la goccia/la parte arrotondata.

Programmazione

Asola automatica con misurazione ottica



Asolatore automatico a slitta n. 3A

Asola standard automatica n. 51, 52, 53

La lente ottica dell'asolatore n. 3A misura automaticamente la lunghezza dell'asola = duplicazione esatta e ritorno automatico al raggiungimento della lunghezza massima.

Per asole tra 4-31 mm, a seconda del tipo d'asola.



L'asolatore automatico a slitta deve appoggiare in modo uniforme sul materiale! Se la slitta è posizionata sopra una cucitura precedente, la lunghezza non può essere misurata correttamente.

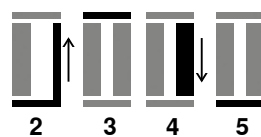

Programmazione dell'asola

- 1
 - cucire il primo cordoncino in avanti
 - fermare la macchina
 - premere il pulsante «Cucire indietro»
 - ▶ «auto» e la lunghezza programmata sono indicati sul display
 - ▶ la lunghezza è programmata

La macchina cuce automaticamente:

- 2 i punti diritti indietro
- 3 la prima travetta
- 4 il secondo cordoncino in avanti
- 5 la seconda travetta ed i punti di fermatura
 - ▶ la macchina si ferma, il programma ritorna automaticamente all'inizio dell'asola

Sistema automatico

- ▶ tutte le asole seguenti sono cucite automaticamente nella stessa lunghezza, senza dover premere il pulsante «Cucire indietro»
- salvare asole programmate nella memoria permanente (vedi a pagina 87)
- premere il tasto «clr»
- ▶ la programmazione è cancellata



Asole programmate - copie perfette

Asole programmate garantiscono sempre la stessa lunghezza e perfezione.

Velocità di cucito

- eseguire le asole a velocità ridotta per un risultato ottimale
- cucire tutte le asole alla stessa velocità per ottenere cordoncini regolari

Asola automatica - impostazione diretta della lunghezza

Asolatore automatico a slitta n. 3A

Programmare la lunghezza dell'asola

L'asolatore automatico a slitta n. 3A permette l'esecuzione dell'asola con esatta indicazione della lunghezza.

Lunghezza dell'asola = lunghezza dell'apertura centrale in mm



- selezionare l'asola desiderata
- premere la casella «i»
- premere il riquadro «Impostazione della lunghezza»

Programmare la lunghezza dell'asola

- programmare la lunghezza dell'asola con le manopole della lunghezza/larghezza punto
 - ▶ la lunghezza programmata è indicata a sinistra del bottone
 - ▶ il numero a destra del bottone indica l'esatta dimensione del bottone
- premere la casella «Cucire indietro»
 - ▶ la lunghezza è memorizzata
 - ▶ la lunghezza programmata è indicata sul display a sinistra

Ritorno al menu delle asole

- premere la casella «Indietro»
- ▶ si apre il menu delle asole

Asola automatica - con misurazione del bottone

Asolatore automatico a slitta n. 3A

Misurare la dimensione del bottone

La macchina calcola la lunghezza dell'asola direttamente dal diametro del bottone. Il programma aggiunge automaticamente 2 mm per lo spessore del bottone.

- appoggiare il bottone sopra la casella chiara nell'angolo destro in basso del display
- adattare la casella chiara con le manopole della larghezza/lunghezza punto alla dimensione del bottone
 - ▶ la dimensione del bottone è indicata in mm a destra del bottone tra le due frecce (p.es. 14 mm)
- togliere il bottone dal display
- premere la casella «Indietro»
 - ▶ la lunghezza è memorizzata
 - ▶ la lunghezza programmata è indicata a sinistra sul display

Correzione per bottoni spessi

Per bottoni molto alti è necessario adattare la lunghezza dell'asola (asole bombate). Se lo spessore dell'asola è 1 cm = lunghezza dell'asola + 1 cm (incl. 2 mm).

Il bottone passa bene attraverso l'asola.



Ritorno all'inizio asola

- premere la casella «Inizio disegno»
- ▶ il programma ritorna all'inizio dell'asola



Cancellare asole memorizzate

- premere «clr» oppure il simbolo «Programmazione»
- ▶ «auto» si spegne e «REC» appare
- adesso è possibile programmare una nuova lunghezza

Asola automatica a goccia/Asola automatica arrotondata



Asolatore automatico a slitta n. 3A

Asola a goccia/arrotondata automatica n. 54, 56, 57



L'asolatore automatico a slitta deve appoggiare in modo uniforme sul materiale! Se la slitta è posizionata sopra una cucitura precedente, la lunghezza non può essere misurata correttamente.

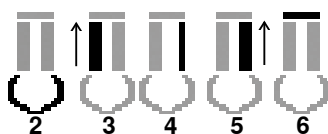
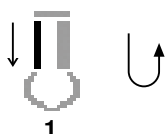

Programmazione dell'asola

- 1 • cucire in avanti il primo cordoncino
- fermare la macchina
- premere il pulsante «Cucire indietro»
- ▶ «auto» e la lunghezza programmata sono indicati sul display
- ▶ la lunghezza è programmata

La macchina cuce automaticamente:

- 2 la goccia
- 3 il primo cordoncino indietro
- 4 punti dritti in avanti
- 5 il secondo cordoncino indietro
- 6 la travetta ed i punti di fermatura
- ▶ la macchina si ferma, il programma ritorna automaticamente all'inizio dell'asola

Sistema automatico

- ▶ tutte le asole seguenti sono cucite automaticamente nella stessa lunghezza, senza premere il pulsante «Cucire indietro»
- salvare asole programmate nella memoria permanente (vedi a pagina 87)
- premere il tasto «clr»
- ▶ la programmazione è cancellata



Asole programmate - copie perfette

Asole programmate garantiscono sempre la stessa lunghezza e perfezione.

Asola a goccia, doppia

- su stoffe molto pesanti l'asola a goccia può essere cucita due volte (doppia) - impostare per il primo passaggio la lunghezza punto meno fitta
- non spostare il tessuto al termine della prima asola
- ripristinare la lunghezza del punto e ripetere l'asola

Asola effetto «fatto a mano»

Asolatore automatico a slitta n. 3A

Asola effetto «fatto a mano» n. 63

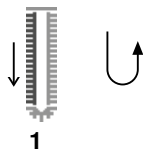

1

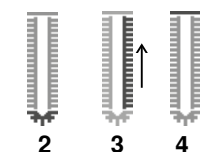

2

3

4

Programmazione dell'asola

- 1
 - cucire il primo cordoncino in avanti
 - fermare la macchina
 - premere il pulsante «Cucire indietro»
 - ▶ «auto» e la lunghezza programmata (in mm) sono indicati sul display
 - ▶ la lunghezza è programmata

La macchina cuce automaticamente:

- 2 la goccia
- 3 il secondo cordoncino indietro
- 4 la travetta ed i punti di fermatura
 - ▶ la macchina si ferma, il programma ritorna automaticamente all'inizio dell'asola

Sistema automatico

- ▶ tutte le asole seguenti sono cucite automaticamente nella stessa lunghezza, senza premere il pulsante «Cucire indietro»
- salvare asole programmate nella memoria permanente (vedi a pagina 87)
- premere il tasto «clr»
- ▶ la programmazione è cancellata

Asola - misurazione contapunti



Piedino per asole n. 3C

Tutti i tipi di asole



1

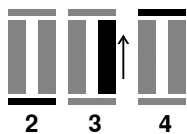

2

3

4

Programmazione dell'asola

- 1
 - cucire il primo cordoncino in avanti
 - fermare la macchina
 - premere il pulsante «Cucire indietro»
- 2 cucire la travetta e
- 3 il secondo cordoncino indietro
 - fermare la macchina all'altezza del primo punto
 - premere il pulsante «Cucire indietro»
- 4 la macchina cuce la travetta superiore, alcuni punti di saldatura e si ferma automaticamente
 - ▶ «auto» appare sul display
 - ▶ la lunghezza dell'asola è programmata
 - ▶ tutte le asole seguenti sono cucite automaticamente nella stessa lunghezza



– la macchina cuce il primo cordoncino (sinistro) in avanti ed il secondo cordoncino (destro) indietro

Asole nella memoria permanente



- premere il pulsante «Memoria»



Memorizzare l'asola

- premere la casella «Memoria» 1
- ▶ si apre il display «Memoria»
- premere la casella «Memoria»
- ▶ l'asola è salvata nella memoria permanente



- premere il pulsante «Memoria»

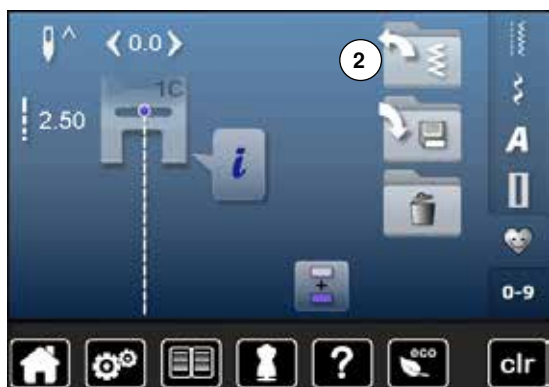

Selezionare l'asola memorizzata

- premere la cartella 2



- selezionare l'asola



Modificare l'asola memorizzata

- premere la casella «i»
- premere la casella «Impostazione della lunghezza»
- modificare la lunghezza dell'asola memorizzata
- premere 2x la casella «Indietro»
- memorizzare l'asola nuovamente (come descritto prima)



- premere la casella «Memoria»

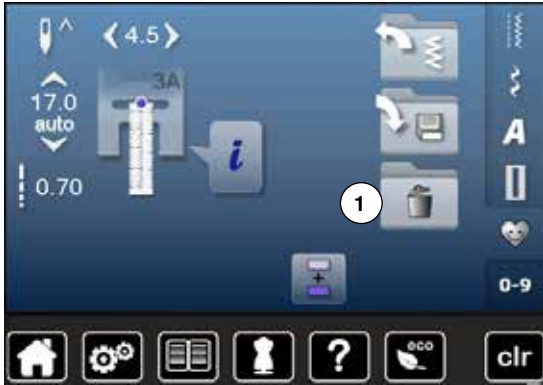

Cancellare l'asola memorizzata

- premere la casella «Cancellare» 1
- ▶ le asole memorizzate appaiono sul display
- selezionare l'asola desiderata
- confermare con ✓
- ▶ l'asola è cancellata

Asola manuale in 5 o 7 fasi



- selezionare l'asola desiderata
- premere la casella «i»
- premere la casella «man»

La programmazione della lunghezza dei due cordoncini è manuale. La travetta, la goccia ed i punti di fermatura sono già programmati. Le singole fasi possono essere selezionate con le frecce oppure premendo il pulsante «Cucire indietro».



Cucire l'asola in 7 fasi

- ▶ fase 1 è attivata
- ▶ la macchina inizia a cucire, fase 2 è attivata
- cucire il primo cordoncino in avanti
- fermare la macchina alla lunghezza desiderata
- selezionare fase 3
- ▶ la macchina cuce indietro, a punto diritto
- fermare la macchina all'altezza del primo punto (inizio dell'asola)
- selezionare fase 4
- ▶ la macchina cuce la travetta superiore e si ferma automaticamente
- selezionare fase 5
- ▶ la macchina cuce il secondo cordoncino
- fermare la macchina all'altezza dell'ultimo punto del primo cordoncino
- selezionare fase 6
- ▶ la macchina cuce la travetta inferiore e si ferma automaticamente
- selezionare fase 7
- ▶ la macchina cuce i punti di fermatura e si ferma automaticamente



Cucire l'asola in 5 fasi

- ▶ fase 1 è attivata
- ▶ la macchina inizia a cucire, fase 2 è attivata
- cucire il primo cordoncino in avanti
- fermare la macchina alla lunghezza desiderata
- selezionare fase 3
- ▶ la macchina cuce la goccia/la parte arrotondata e si ferma automaticamente
- selezionare fase 4
- ▶ la macchina cuce il secondo cordoncino indietro
- fermare la macchina all'altezza del primo punto (inizio dell'asola)
- selezionare fase 5
- ▶ la macchina cuce la travetta superiore ed alcuni punti di saldatura



Asola a punto diritto n. 59

- stessa programmazione dell'asola automatica (vedi a pagina 83)
- si consiglia l'asola a punto diritto come «imbastitura» per le asole su materiali molto morbidi o di tessitura rada. Ideale anche per stabilire asole su pelle, vinile o feltro

Programma per cucire bottoni



- premere il tasto «Asola»
- premere la casella «Programma per cucire bottoni»

Piedino per rammendo n. 9 (accessorio opzionale)

Piedino per attaccare bottoni n. 18 (accessorio opzionale)

Programma per cucire bottoni n. 60

Cucire bottoni con 2 o 4 fori.

Preparazione

- abbassare le griffe del trasporto

Programma per cucire bottoni

Bottoni a scopo esclusivamente decorativo non hanno bisogno del «gambo». L'altezza del «gambo» (= distanza tra stoffa e bottone) può essere regolata a piacere con la staffetta del piedino n. 18.

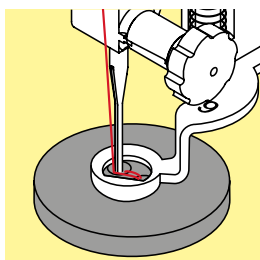

Attaccare bottoni con il piedino per rammendo n. 9 (accessorio opzionale)

- selezionare il programma per attaccare bottoni
- controllare la distanza tra i fori, girando il volantino
- modificare eventualmente la larghezza dello zigzag
- tenere fermi i fili all'inizio del programma
- cucire i primi punti di fermatura nel foro sinistro
- completare il programma per attaccare bottoni
- ▶ la macchina si ferma automaticamente alla fine e ritorna all'inizio del programma

Fili iniziali e finali

I fili sono già saldati.

Per una maggiore stabilità

- tirare i due fili inferiori, finché sul rovescio del lavoro si vedono le estremità dei fili superiori
- estrarre ed annodare i fili
- tagliare i fili

Attaccare bottoni con il piedino n. 18 (accessorio opzionale)

- regolare l'altezza del «gambo» con l'apposita vite sul retro del piedino
- selezionare il programma per attaccare bottoni e procedere come con il piedino n. 9 (accessorio opzionale)

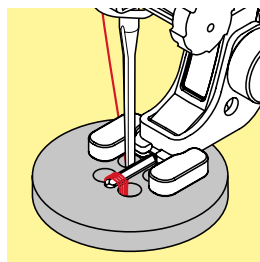

Attaccare un bottone con 4 fori

- cucire prima i fori anteriori
- spostare il bottone in avanti con cautela
- cucire i fori posteriori ripetendo lo stesso programma



Per ottenere una maggiore stabilità, eseguire il programma due volte.

Asole rotonde



- premere il tasto «Asola»
- premere la casella «Asole rotonde»

Piedino universale per trasporto indietro n. 1C



Asola rotonda a punto zigzag n. 61

Asola rotonda a punto diritto n. 62



Cucire asole rotonde

- selezionare l'asola desiderata
- posizionare il tessuto sotto il piedino e cucire il programma
- ▶ la macchina si ferma automaticamente al termine del programma ed è subito pronta per cucire un'altra asola

Tagliare asole rotonde

- con le forbicine a punta da ricamo oppure con un punteruolo



Eventualmente correggere la forma dell'asola con il bilanciamento.
Per ottenere una maggiore stabilità eseguire l'asola due volte.

Punti decorativi

Panoramica dei punti decorativi

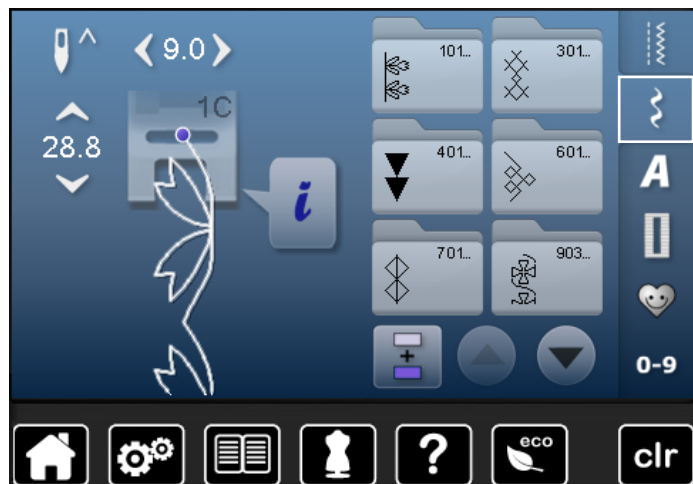

- premere il pulsante «Punti decorativi»
- ▶ sul display appare una panoramica delle varie categorie
- premere uno dei riquadri
- ▶ la categoria desiderata è attivata
- selezionare il motivo desiderato

Impiego

A seconda del tipo del materiale, si consiglia di scegliere punti semplici o punti più elaborati.

- punti decorativi semplici, programmati con punti diritti, danno il risultato migliore su stoffe leggere, p.es. punto n. 101
- punti decorativi, programmati con punto diritto triplo e qualche elemento a punto pieno, sono adatti per stoffe medio-pesanti, p.es. punto n. 107
- punti decorativi più elaborati, programmati con punto pieno, danno il risultato migliore su tessuti pesanti, p.es. punto n. 401



Categorie ricamo

- Categoria 100 = Punti Natura
- Categoria 300 = Punti Croce
- Categoria 400 = Punti Satin
- Categoria 600 = Punti Ornamentali
- Categoria 700 = Punti Tradizionali
- Categoria 900 = Punti Fantasia
- Categoria 1300 = Punti Quilt



Punti perfetti

- utilizzare la stessa tonalità per il filo superiore ed inferiore
- rinforzare il rovescio della stoffa con uno stabilizzatore adatto
- per tessuti a pelo alto o pelo lungo (spugna, lana, velluto, ecc.) utilizzare sul diritto della stoffa uno stabilizzatore idrosolubile, che è facile da rimuovere al termine del lavoro

Esempi d'impiego Punti decorativi

Punto croce

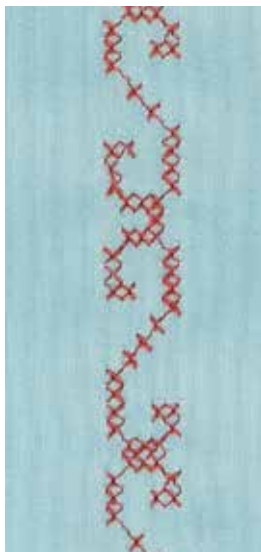

**Piedino universale per trasporto indietro n. 1C oppure
Piedino aperto per ricamo n. 20C**

Punto croce

- il ricamo a punto croce è una tecnica tradizionale, che completa la scelta degli altri punti decorativi
- eseguendo il punto croce su lino o su stoffe con una struttura simile al lino, i punti sembrano ricamati a mano

Impiego

- per decorazioni casa
- bordure, bordure per abbigliamento
- ogni tipo di abbellimento

Cucire

I punti croce della categoria 300 possono essere ricamati e combinati come tutti gli altri punti decorativi.

Creare Bordure

- selezionare il punto
- cucire la prima fila di punti con l'aiuto della guida regolabile o della guida scorrevole del piano supplementare

Dato che i punti successivi si orientano alla prima fila, è particolarmente importante, che la prima fila sia veramente diritta.

- scegliere il prossimo punto
- eseguire la seconda fila accanto alla prima, prendendo come misura la larghezza del piedino oppure determinando la distanza con la guida regolabile
- ripetere il procedimento per le file successive



Punti croce con filo di cotone per ricamo

I punti risultano più pieni.

Nervature



Piedini per nervature (accessori opzionali)

- n. 30 (3 scanalature) = ago doppio 4 mm: per stoffe pesanti
- n. 31 (5 scanalature) = ago doppio 3 mm: per stoffe pesanti e medio-pesanti
- n. 32 (7 scanalature) = ago doppio 2 mm: per stoffe leggere e medio-pesanti
- n. 33 (9 scanalature) = ago doppio 1 o 1.6 mm: per stoffe molto leggere (senza filo di riempimento)
- n. 46C (5 scanalature) = ago doppio 1.6-2.5 mm: materiali molto leggeri a medio-pesanti

Punto diritto n. 1

- le nervature consumano una parte della larghezza della stoffa (calcolare abbastanza stoffa!)
- le nervature sono piccole pieghe, che devono essere cucite prima di tagliare l'indumento/il progetto
- per creare effetti decorativi oppure da usare in combinazione con punti decorativi

Filo di riempimento

- realizzare le nervature con o senza filo di riempimento
- il filo di riempimento rende le nervature più marcate e più tridimensionali
- il filo di riempimento deve essere adatto alle relative scanalature del piedino per nervature usato
- il filo di riempimento non deve stingere né ritirarsi durante il lavaggio

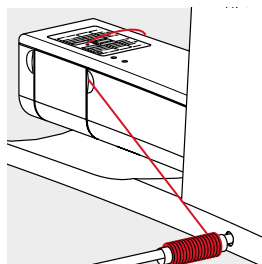
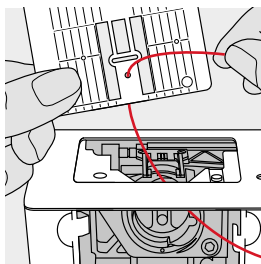

Inserire il filo di riempimento

- togliere la placca dell'ago (vedi a pagina 25)
- aprire lo sportello del crochet
- inserire il filo di riempimento attraverso lo sportello del crochet e da sotto attraverso l'apposito foro della placca ago
- rimettere la placca ago
- chiudere lo sportello
- prestare attenzione, che il filo di riempimento passi nella piccola apertura dello sportello del crochet
- sistemare il rocchetto del filo di riempimento sulla ginocchiera alzapiedino
- controllare se il filo di riempimento si svolge e scorre bene

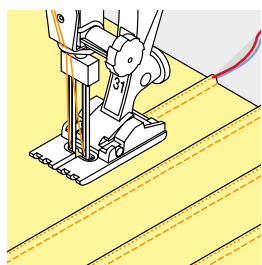

Cucire le nervature

- cucire la prima nervatura, eventualmente marcare la linea prima di iniziare a cucire
 - ▶ il filo di riempimento viene guidato automaticamente
- Il filo di riempimento rimane sul rovescio della stoffa, il filo inferiore lo copre e lo tiene fermo.
- eventualmente girare il lavoro
 - posizionare la prima nervatura sotto una della scanalature del piedino (a seconda della distanza desiderata)
 - cucire la seconda nervatura
 - cucire tutte le seguenti nervature parallelamente alle prime due nervature



Se il filo di riempimento non scorre bene nell'apertura dello sportello del crochet, lasciare aperto lo sportello e disattivare il sensore del filo inferiore.

Cucito decorativo con il filo inferiore (Bobbinwork)



A mano libera

È possibile riempire la spolina con fili decorativi e pesanti per ottenere punti in rilievo. Questa tecnica assomiglia alla lavorazione a mano libera «normale», con la differenza che si lavora sul **rovescio** della stoffa.

Rinforzare la stoffa con uno stabilizzatore per ricamo. Disegnare il motivo sul rovescio della stoffa (sullo stabilizzatore). Alternativamente si può disegnare il motivo sul dritto della stoffa, cucirlo dal dritto con filo normale in tinta oppure con filo trasparente. Questi punti sono visibili sul rovescio della stoffa e servono come linee ausiliari da seguire con la tecnica «Bobbinwork».

Il «Bobbinwork» è combinabile con la funzione BSR. Il BSR facilita molto la lavorazione - i punti sono regolari, basta seguire le linee ausiliari o riempire le forme con punti dritti o zigzag. Eliminare lo stabilizzatore al termine del lavoro.

Fare sempre una prova di cucito e verificare il risultato sul lato dritto della stoffa. Aumentare eventualmente la tensione del filo superiore.



Per un migliore svolgimento del filo inferiore inserire la spolina nella capsula in maniera tale, che la spolina gira in senso anti-orario. Spegner il sensore del filo inferiore nel programma Setup (vedi a pagina 49).



Con punti decorativi

Non tutti i punti decorativi sono adatti per questa tecnica. Buoni risultati danno soprattutto punti decorativi semplici. Evitare punti pieni e punti elaborati.

Il piedino aperto per ricamo n. 20 è ideale per questa tecnica.

– adattare la lunghezza e la larghezza del punto alla lavorazione

Punti quilt

Panoramica punti quilt

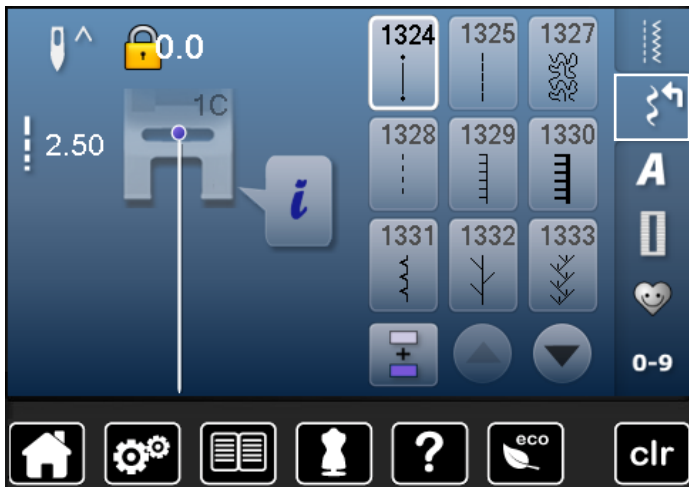

La macchina offre molti punti speciali per quiltare, il patchwork e per l'appliqué.

- premere il tasto «Punti decorativi»
- ▶ sul display appare il menu delle categorie
- Categoria 1300 = Punti Quilt
- selezionare il motivo desiderato
- ▶ con alcuni motivi la larghezza del punto non è modificabile
- ▶ la limitazione è indicata dal simbolo del lucchetto

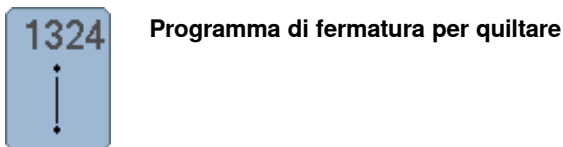

1324 Programma di fermatura per quiltare

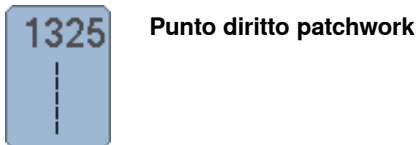

1325 Punto diritto patchwork

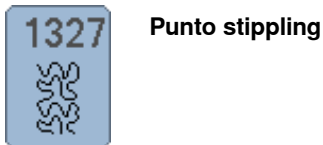

1327 Punto stippling

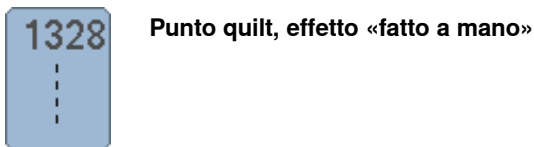

1328 Punto quilt, effetto «fatto a mano»

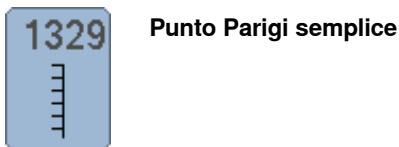

1329 Punto Parigi semplice

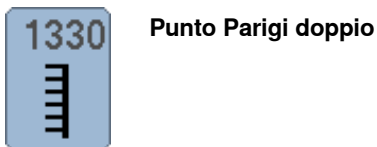

1330 Punto Parigi doppio

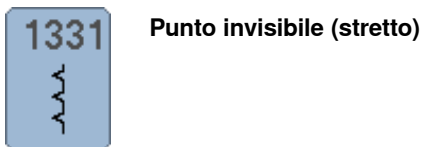

1331 Punto invisibile (stretto)

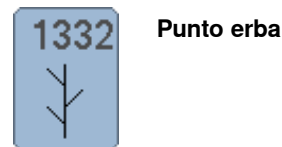

1332 Punto erba

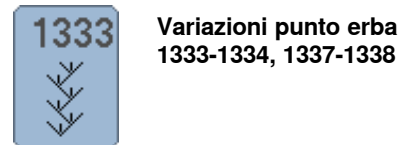

1333 Variazioni punto erba
1333-1334, 1337-1338

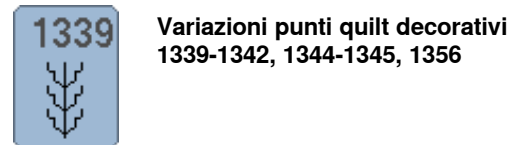

1339 Variazioni punti quilt decorativi
1339-1342, 1344-1345, 1356

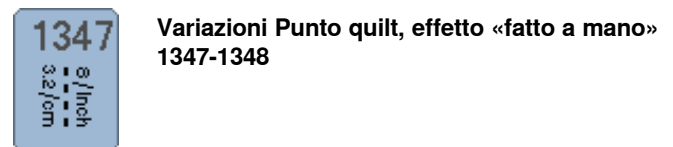

1347 Variazioni Punto quilt, effetto «fatto a mano»
1347-1348



1352 Punto Parigi semplice, simmetrico



1353 Punto Parigi doppio, simmetrico

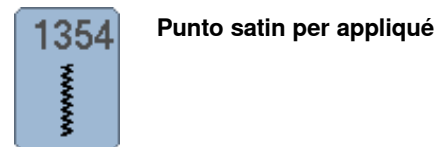

1354 Punto satin per appliqué

Esempi d'impiego

Punto quilt «effetto fatto a mano»

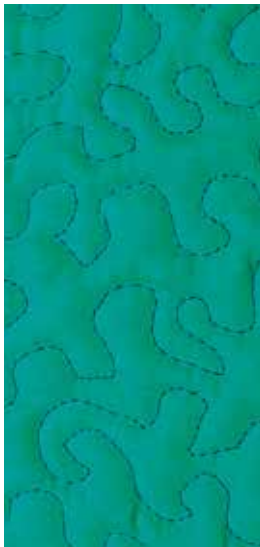

Piedino per rammendo n. 9 (accessorio opzionale)

Punto diritto n. 1

Quiltare a mano libera

Per tutte le lavorazioni di trapunto da eseguire a mano libera.

Preparazione

- appuntare insieme la stoffa superiore, l'imbottitura e la stoffa inferiore con degli spilli; eventualmente imbastire
- utilizzare il piano supplementare
- utilizzare la ginocchiera alzapiedino
- abbassare le griffe del trasporto

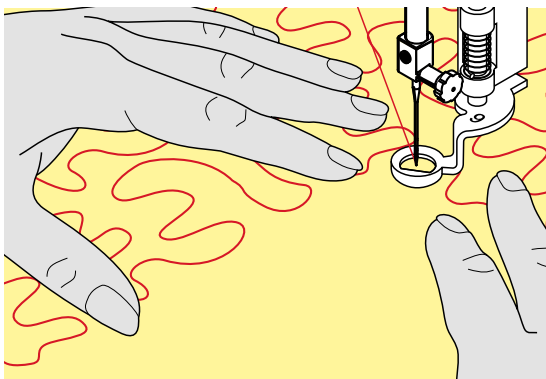

Come tenere il lavoro

- le mani tengono la stoffa come un telaio



Guanti speciali con nodini di gomma facilitano la guida del lavoro.

Quiltare un disegno

- partire dal centro del lavoro e quiltare verso l'esterno
- muovere il lavoro con movimenti leggeri e rotondi per creare il disegno desiderato

Punto stippling

- tecnica per riempire superfici grandi
- cucire a punto diritto dei meandri che non si devono incrociare mai



Quiltare a mano libera e rammendo

Le due tecniche si basano sullo stesso principio del lavoro a mano libera.

Punti difettosi

- se il filo inferiore è visibile sul diritto della stoffa, guidare il lavoro più lentamente
- se si formano nodi di filo sul rovescio della stoffa, guidare il lavoro più velocemente

Il filo trasparente (monofil) si strappa

Ridurre la velocità e/o allentare la tensione superiore.

Il filo si strappa

Guidare il cucito in modo più regolare.

BSR (BERNINA Stich Regulator)

Quiltare con il BSR (accessorio opzionale)



Funzione BSR

Il sensore del piedino BSR reagisce al movimento della stoffa sotto il piedino e determina la velocità di cucito. Regola: più veloce è il movimento della stoffa, più veloce cuce la macchina.

Se la stoffa viene spostata troppo velocemente, si sente un segnale acustico, se questa funzione è attivata (vedi a pagina 101).

ATTENZIONE!

Mai effettuare operazioni come l'infilatura, il cambio dell'ago, ecc., mentre la spia rossa del piedino BSR è illuminata, perché l'ago potrebbe iniziare a cucire a causa di uno spostamento involontario della stoffa. Senza alcun movimento della stoffa il BSR si disattiva dopo 7 secondi, la spia rossa si spegne.

Osservare attentamente le prescrizioni di sicurezza.

Attivando la funzione BSR, la macchina cuce permanentemente a bassa velocità (BSR 1, standard) oppure quando la stoffa viene spostata (BSR 2).

Funzione BSR con punto diritto n. 1

La funzione BSR, abbinata al piedino speciale, permette di quiltare (cucire) a mano libera con punto diritto e ad una lunghezza del punto predefinita (fino a 4 mm).

La macchina mantiene la lunghezza punto impostata entro una determinata velocità, indipendentemente dal movimento della stoffa.

Funzione BSR con punto zigzag n. 2

Il punto zigzag è ideale per «dipingere con la macchina».

Il punto zigzag non mantiene la lunghezza del punto, ma la funzione BSR facilita ugualmente la lavorazione.

Due modalità della funzione BSR

- la **modalità BSR 1** è l'impostazione standard della macchina
- premendo il pedale o il pulsante Start/Stop, la macchina inizia a cucire a velocità ridotta
- il movimento della stoffa determina la velocità di cucito
- grazie al movimento continuo dell'ago è possibile saldare il punto durante la quiltatura, senza dover premere alcun pulsante
- attivare la **modalità BSR 2** premendo il pulsante «BSR 2»
- per avviare la macchina in BSR 2, bisogna premere il pedale (o il pulsante Start/Stop) e muovere contemporaneamente la stoffa
- il movimento della stoffa determina la velocità di cucito
- per saldare il punto premere la funzione «Fermapunto»
- premere nuovamente «BSR1» per riattivare la modalità BSR 1



Per iniziare il cucito in modo uniforme (1. punto) premere il pedale e muovere contemporaneamente la stoffa. Questo vale anche per l'esecuzione di punte e forme rotonde.

Se la funzione BSR viene disattivata e riattivata, senza spegnere la macchina nel frattempo, rimane attiva l'ultima modalità BSR selezionata.

La regolazione del punto BSR funziona soltanto entro un certo limite di velocità - superando questa velocità l'uniformità del punto non è più garantita.

Accertarsi che la lente sotto il piedino BSR non sia sporca (impronte digitali, ecc.). Pulire la lente e il piedino periodicamente con un panno morbido, appena inumidito.

Preparazione

- abbassare le griffe del trasporto
- ridurre la pressione del piedino a seconda dello spessore del materiale
- utilizzare il piano supplementare
- utilizzare la ginocchiera alzapiedino

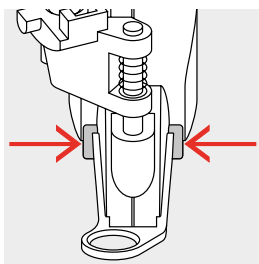

Sostituzione della soletta del piedino

- premere i due pulsanti laterali
- togliere la soletta, sfilandola dalla guida d'incastro

Fissare la soletta del piedino

- inserire la soletta desiderata nella guida e spingerla in alto, finché si innesta

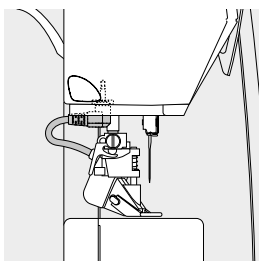

- montare il piedino BSR sulla macchina computerizzata
- inserire lo spinotto del cavo nell'apposita presa



- ▶ il display del BSR si apre automaticamente
- ▶ la modalità BSR 1 è attivata
- impostare la lunghezza punto desiderata
 - la lunghezza punto standard è 2 mm
 - per il punto stippling e la lavorazione di motivi piccoli si consiglia di ridurre la lunghezza del punto a 1-1,5 mm

Funzioni nel Programma BSR

Arresto dell'ago/basso (= standard)

- ▶ sul display la freccia è rivolta in basso
- ▶ rilasciando il pedale o premendo il pulsante Start/Stop, la macchina si ferma con l'ago abbassato

Arresto dell'ago/alto

- premere il pulsante «Arresto dell'ago»
- ▶ la freccia è rivolta in alto
- ▶ la macchina si ferma con l'ago alzato, rilasciando il pedale oppure premendo il pulsante Start/Stop

Alzare o abbassare l'ago

- premere il pulsante «Arresto dell'ago»
- ▶ l'ago si alza o si abbassa

Saldare il punto con il pulsante «Start/Stop» (solo BSR 1)

- posizionare la stoffa sotto il piedino
- abbassare il piedino
- premere due volte il pulsante «Arresto dell'ago»
- ▶ estrarre il filo inferiore
- tenere ambedue i fili
- premere il pulsante «Start/Stop»
- ▶ la modalità BSR è attivata
- cucire 5-6 punti di fermatura
- premere il pulsante «Start/Stop»
- ▶ la modalità BSR è disattivata
- tagliare i fili
- premere il pulsante «Start/Stop»
- ▶ la modalità BSR è attivata
- continuare a quiltare

Fermapunto (solo BSR 2) all'inizio del cucito

- premere il pulsante «Fermapunto»
- premere il pedale o il pulsante «Start/Stop»

Attivata dal movimento della stoffa la macchina cuce prima alcuni punti corti, poi entra in funzione la lunghezza punto impostata e la funzione fermapunto si disattiva automaticamente.

Fermapunto (solo BSR 2) durante il cucito

- ▶ il BSR è attivato
- muovere la stoffa e quiltare a mano libera
- premendo la funzione Fermapunto durante la quiltatura, la macchina cuce alcuni punti corti
- ▶ e poi si ferma
- ▶ la modalità BSR è disattivata

Quiltare a mano libera senza la funzione BSR

- premere la casella «BSR»
- la modalità BSR è disattivata

Adesso si può quiltare normalmente a mano libera, con il piedino BSR, ma senza la funzione di controllo, che garantisce la lunghezza del punto sempre regolare.



Attivare/disattivare il segnale acustico (beeper)

- premere il pulsante «Setup»
- premere la casella «Segnale acustico»



Selezione del segnale acustico per BSR nel programma Setup

- ▶ impostazione standard: il segnale acustico è attivato
- premere la casella 1 con l'altoparlante per BSR
- ▶ l'altoparlante è rosso
- ▶ il segnale acustico è disattivato

L'altoparlante grigio indica che il segnale acustico è attivato.



Selezione del segnale acustico nel display «BSR»

- premere il riquadro con l'altoparlante
- ▶ l'altoparlante è rosso
- ▶ il segnale acustico è disattivato

La casella dell'altoparlante è grigia con la cornice gialla, se il segnale acustico è attivato.



La casella «Segnale acustico» 2 è solo visibile, se il segnale acustico è stato attivato nel programma Setup.

Avviare il cucito con BSR

1. Possibilità:

Attivare la funzione BSR con il pedale.

- inserire il pedale
- abbassare il piedino
- premere il pedale
- ▶ attivare il BSR
- ▶ la spia rossa del piedino si illumina
- premere il pedale durante il cucito
- il movimento della stoffa determina la velocità di cucito
- rilasciare il pedale
- ▶ il BSR si ferma

2. Possibilità

Attivare il BSR tramite il pulsante Start/Stop.

- abbassare il piedino
- premere il pulsante «Start/Stop»
- ▶ la modalità BSR è attivata
- ▶ la spia rossa del piedino si illumina
- il movimento della stoffa determina la velocità di cucito
- premere nuovamente il pulsante «Start/Stop»
- ▶ il BSR si ferma

Disattivare la funzione BSR con il pulsante «Start/Stop»

Modalità 1

Senza movimento della stoffa per circa 7 secondi, il BSR si disattiva automaticamente e la spia rossa del piedino si spegne.

Modalità 2

Alla fine del cucito la macchina deve eseguire ancora un punto (dipende dalla posizione dell'ago), perché la macchina si deve fermare sempre con l'ago in alto, anche se sul display BSR la freccia è rivolta in basso.



Come tenere il lavoro

- le mani tengono la stoffa come un telaio
- movimenti bruschi (tirare/frenare) della stoffa possono causare dei punti troppo lunghi o troppo corti
- movimenti continui e regolari garantiscono i risultati migliori
- non girare il lavoro durante la quiltatura



Guanti speciali per quiltare con nodini di gomma facilitano la guida del lavoro.



Esempio di impiego:

- BSR con punto zigzag n. 2
- il punto zigzag è molto adatto per il ricamo a mano libera, la «pittura con ago e filo»
- creare disegni vuoti o pieni

Disattivare la funzione BSR

- estrarre lo spinotto del cavo del piedino BSR dalla presa della macchina
- togliere il piedino BSR

Alfabeti

Panoramica alfabeti

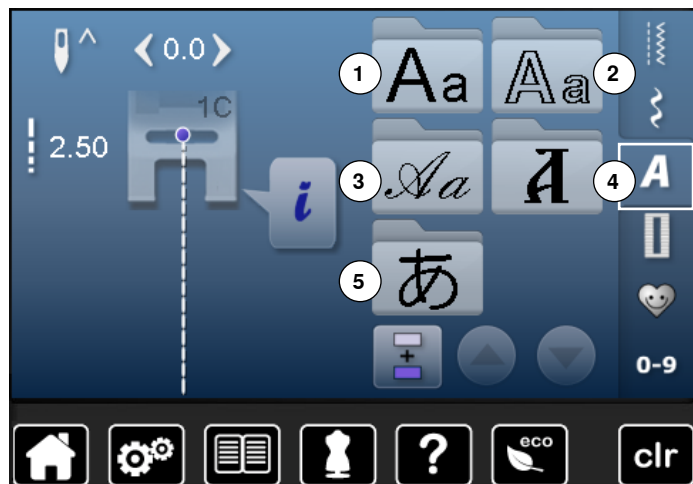

Gli alfabeti stampatello, stampatello doppio e corsivo sono disponibili in due grandezze.
Per gli alfabeti stampatello, stampatello doppio e corsivo sono disponibili anche le lettere minuscole.

- premere il pulsante «Alfabeti»
- ▶ sul display appare il menu di selezione dei vari alfabeti
- 1 Stampatello
- 2 Stampatello doppio
- 3 Corsivo
- 4 Cirillico
- 5 Hiragana
- selezionare l'alfabeto desiderato



Lettere

- premere le frecce per attivare lettere maiuscole, numeri, segni d'interpunzione e segni particolari

Punti perfetti

- utilizzare la stessa tonalità per il filo superiore e inferiore
- rinforzare il rovescio della stoffa con uno stabilizzatore adatto
- per tessuti a pelo alto o pelo lungo (spugna, lana, velluto, ecc.)
- per materiali leggeri sono più adatti alfabeti semplici, che sono programmati con punti diritti (p.es. stampatello, stampatello doppio)

Combinazione di lettere

Cucire lettere singole o righe composte dalla stessa lettera nella «Modalità singola».

Nomi, indirizzi, parole, ecc. devono essere composti nella «Modalità combinazioni».



- premere la casella «Modalità combinazioni»
- premere la lettera desiderata
- ▶ la lettera appare nell'area della combinazione
- ▶ il cursore si trova sotto la lettera



Selezionare la lettera successiva

- premere la casella della lettera desiderata
- ▶ la seconda lettera appare nell'area della combinazione e così via

Correggere una combinazione



Inserire lettere

La nuova lettera viene sempre inserita sopra il cursore.

Aggiungere un'altra lettera all'inizio di una combinazione:

- spostare il cursore con le frecce nella posizione più alta

Attivare la posizione desiderata:

- selezionare direttamente la lettera rispettiva nell'area della combinazione o scorrere con le frecce
- selezionare una nuova lettera
- ▶ la lettera viene inserita sopra il cursore

Cancellare lettere

La lettera viene sempre eliminata sopra il cursore.

Attivare la posizione desiderata:

- selezionare direttamente la lettera rispettiva nell'area della combinazione o scorrere con le frecce
- premere la casella «Cancellare»
- ▶ la lettera è cancellata

«Salvare e Cancellare una combinazione» a pagina **110, 114**.

Alfabeti con funzioni



Selezionare le lettere minuscole

- premere la casella «Maiuscole/Minuscole»
- ▶ la «a» minuscola è evidenziata in nero e si sposta nell'angolo a sinistra in alto
- ▶ le lettere minuscole sono attivate
- premere la casella «Maiuscole/Minuscole»
- ▶ la «A» maiuscola è nera e si sposta nell'angolo a sinistra in alto
- ▶ le lettere maiuscole sono riattivate



Modificare la dimensione

- premere la casella «i»
- premere la casella «Dimensione lettere»
- ▶ la casella 2 diventa blu
- ▶ la dimensione delle lettere viene ridotta
- premere nuovamente la casella «Dimensione lettere»
- ▶ la dimensione grande è riattivata (il numero 1 è blu)

Programma personale

Creare un menu personale

Il «Programma personale» può raccogliere tutti i punti più frequentemente usati. I punti e le loro modifiche possono essere memorizzate nel Programma personale.



Il programma salva le seguenti modifiche:

- Larghezza punto
- Lunghezza punto
- Posizione dell'ago
- Tensione del filo
- Effetto specchio
- Bilanciamento
- Ripetizione disegno 1-9x

Se la capacità della memoria è esaurita, non è possibile salvare ulteriori punti nel Programma personale. Cancellare punti e combinazioni dalla memoria, per liberare dello spazio disponibile.

Preparare il motivo



Programmare/salvare il primo punto

- selezionare un punto dal menu «Punti utili», p.es. il punto zigzag
- fare le modifiche desiderate

- 1 • premere il tasto «Programma personale» 1

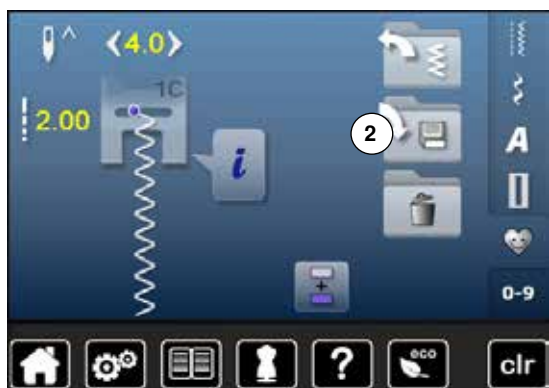

- premere la casella «Salvare» 2



- premere la casella «Salvare» 3
- ▶ lo zigzag modificato è memorizzato
- ▶ il display si chiude



Programmare/salvare il secondo punto

- premere il tasto «Asola»
- selezionare l'asola standard n. 51
- salvare l'asola come descritto sopra
- salvare altri punti nella stessa maniera



Selezione del punto nel Programma personale

- premere il tasto «Programma personale»



- premere la casella «Aprire» 4



Programma personale

- ▶ il disegni programmati sono raffigurati con il loro immagine e le indicazioni della lunghezza/larghezza punto
- premere le frecce per visualizzare altri punti

Modificare/soprascrivere punti



Selezionare il punto

- premere il tasto «Programma personale» 1
- selezionare lo zigzag
- fare le modifiche desiderate
 - ▶ la lunghezza/larghezza cambia (numeri gialli)
- premere il tasto «Programma personale»
- premere la casella «Salvare»



- selezionare il punto zigzag 2



- confermare con ✓
- ▶ le modifiche sono memorizzate

Cancellare un motivo



Selezionare il motivo

- premere il tasto «Programma personale»
- premere la casella «Cancellare» 1



- selezionare il punto da cancellare



- confermare con 
- ▶ il punto è cancellato
- ▶ i punti rimanenti si spostano di una posizione

Modalità combinazioni

La macchina dispone di un archivio unico, in cui sono salvate la Memoria del cucito e la Memoria del ricamo.

La Memoria cucito consente di combinare e salvare motivi, lettere e numeri.

La Memoria cucito dispone di molte banche di memoria, che possono contenere ognuna fino a 70 punti, finché la memoria dispone di spazio libero. Se la memoria risulta piena, ma le banche non sono tutte riempite, si consiglia di cancellare parzialmente il contenuto della Memoria Ricamo.

La memoria è permanente, il suo contenuto rimane memorizzato finché si decide di eliminarlo. Un'eventuale interruzione della corrente o la disattivazione della macchina non mettono a rischio il contenuto salvato.

Creare una combinazione di punti



Programmare e salvare

- premere il pulsante «Punti decorativi»
- scegliere la categoria desiderata
- premere la casella «Modalità combinazioni»
- selezionare il motivo desiderato sul display oppure tramite la selezione numerica
- effettuare eventuali modifiche, come lunghezza e larghezza del punto, posizione dell'ago, ecc.
- selezionare ulteriori punti

1 • premere la casella «Memoria» 1



• premere la casella «Salvare» 2



- premere la casella «Salvare» 3
- ▶ la combinazione è memorizzata
- ▶ il display si chiude

Cancellare punti/motivi



Cancellare singoli motivi

- premere la casella «Cancellare»
- ▶ il punto sopra il cursore è cancellato
- premere la casella «Cancellare», finché l'area della combinazione è vuota



Cancellare la combinazione

- premere la casella «i»
- premere la casella «Modificare l'intera combinazione»
- premere la casella «Cancellare»
- confermare con ✓
- ▶ l'area della combinazione è vuota
- premere la casella «Indietro»
- una nuova combinazione può essere programmata



Aprire una combinazione salvata



- premere il pulsante «Memoria»
- premere «Aprire» 1



- ▶ una panoramica delle combinazioni salvate appare
- premere la combinazione desiderata
- ▶ la combinazione salvata appare nell'Area della combinazione

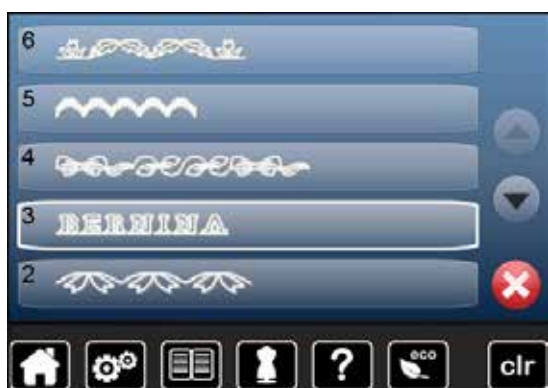

Correggere una combinazione



Inserire punti

- selezionare la posizione desiderata all'interno della combinazione
- selezionare il nuovo punto
- ▶ il punto nuovo è inserito dopo il punto selezionato

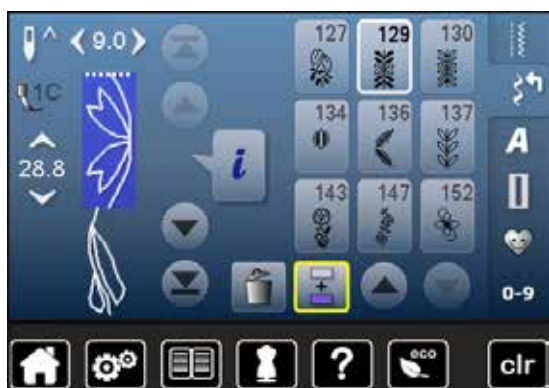

Per inserire un motivo all'inizio della combinazione, bisogna portare il cursore con le frecce sopra il **primo** punto.



Modificare un punto della combinazione

- selezionare il punto da modificare
- premere la casella «i»
- selezionare la funzione desiderata, p.es. effetto specchio orizzontale
- ▶ il motivo è specchiato orizzontalmente
- premere la casella «Indietro»



Tutte le modifiche sono effettuate sempre sopra il cursore. Combinazioni già salvate possono essere modificate o corrette nel modo abituale. Per rendere permanenti le correzioni e modifiche, è necessario memorizzare nuovamente la combinazione.



Riproduzione speculare dell'intera combinazione

- premere la casella «i»
- premere la casella «Modificare l'intera combinazione»
- premere il simbolo «Effetto specchio»
- ▶ l'intera combinazione è rappresentata in maniera speculare
- premere due volte la casella «Indietro»



Suddivisione della combinazione

- premere la casella «i»
- premere la casella «Modificare alla posizione del cursore»
- premere la casella «Suddividere la combinazione»
- la funzione «Suddivisione» permette la creazione di sezioni separate all'interno di una combinazione
- ▶ la macchina cuce soltanto la sezione, in cui si trova il cursore
- per cucire la prossima sezione, spostarvi il cursore



Frazionare la combinazione

- premere la casella «i»
- premere la casella «Modificare alla posizione del cursore»
- premere la casella «Frazionare la combinazione»
- la funzione «Frazionare la combinazione» consente l'interruzione di una combinazione
- cucire la prima parte
- ▶ la macchina si ferma automaticamente quando arriva all'interruzione programmata
- posizionare nuovamente la stoffa
- cucire la prossima parte della combinazione, ecc.

Combinazione di motivi



Soprascrivere

- programmare una nuova combinazione di motivi
- premere il pulsante «Memoria»
- premere la casella «Salvare»
- selezionare la banca di memoria da soprascrivere (p.es 3)
- confermare con ✓

Premere ✗ per annullare il procedimento della soprascrizione.



Cancellare

- premere il pulsante «Memoria»
- premere il simbolo «Cestino/cancella»
- selezionare la banca di memoria da soprascrivere (p.es. 5)
- confermare con ✓

Premere ✗ per annullare la cancellazione.

Indice - Ricamo

Accessori	117	Display «Edit»	132
Accessori standard	117	Panoramica del display «Edit»	132
Modulo per ricamo	118	Funzioni generali	132
Dettagli del modulo per ricamo	118	Menu di ricamo	136
Informazioni importanti per il ricamo	119	Panoramica menu principale	139
Filo per ricamo	119	Panoramica display colori	140
Filo inferiore	119	Ricamo	141
Scelta del ricamo	120	Selezionare il ricamo	141
Prova di ricamo	120	Alfabeti	141
Ingrandire/ridurre il disegno	120	• Selezionare un alfabeto	141
Punti di ricamo	121	• Creare/correggere una scritta	141
• Punti stabilizzanti	121	• Cancellare la scritta	141
• Punto Satin	121	• Correzioni	141
• Punto Step	121	Ricami BERNINA	142
• Punti di connessione	121	Ricami Personali	142
Preparazione del ricamo	122	Ricami e funzioni	143
Collegare il modulo per ricamo	122	Spostare il ricamo	143
Piedino per ricamo/Ago per ricamo	123	Modificare il ricamo proporzionalmente	143
Placca per punto diritto/CutWork (accessorio opzionale)	123	Ruotare il disegno	143
Infilatura	123	Effetto specchio	144
Telaio	124	Centro del disegno	144
• Determinare il centro	124	Controllo del ricamo	145
• Aprire il telaio	124	Controllo della dimensione del ricamo	145
• Mascherina trasparente	124	Selezione del telaio	145
• Intelaiare la stoffa	124	Zoom	146
Stabilizzatori per il ricamo	125	Spostare il ricamo	146
Stabilizzatori	125	Dimensione e durata del ricamo	146
Spray adesivo	125	Colori del ricamo	147
Stabilizzatore termoadesivo	126	Modificare la marca del filo	147
• Stabilizzatore autoadesivo	126	Ricamo monocoloro	148
• Stabilizzatore idrosolubile	126	Imbastire	148
Funzioni	127	• Disattivare l'imbastitura	148
Panoramica delle funzioni della macchina computerizzata per ricamo	127	Salvare il disegno	149
• Pulsante «Start/Stop»	127	Memoria della macchina computerizzata	149
• Pulsante «Tagliafilo automatico»	127	Chiavetta USB	150
• Manopole della lunghezza/larghezza punto	127	Soprascrivere disegni memorizzati	151
• Cursore per la regolazione della velocità	127	Cancellare un singolo disegno salvato	152
Panoramica display	128	Cancellare tutti disegni salvati	153
Attivare la modalità di ricamo	128		
Alfabeti ricamati	129		
Ricami BERNINA	130		
Ricami personali	130		
Ricami della chiavetta USB (accessorio opzionale)	131		

Iniziare il ricamo	154
Selezione del telaio	154
• Montare il telaio	154
• Fissare il telaio sul braccio di ricamo	154
• Rimuovere il telaio	154
Menu di ricamo	155
Ricamare con il pulsante «Start/Stop» sul frontale della macchina	155
• Interrompere il ricamo	155
• Completare il colore	155
• Cambio del colore	155
• Display «Ricamo»	155
Ricamare con il pedale	156
• Interrompere il ricamo	156
• Completare il colore	156
• Cambio del colore	156
• Display «Ricamo»	156
Rottura del filo durante il ricamo	157
Il filo superiore/inferiore si spezza	157
Controllo del ricamo dopo la rottura del filo	157
Pulizia e manutenzione	158
Soluzione di problemi	159
Panoramica punti	164
Punti utili	164
Asole	164
Punti decorativi	164
Punti quilt	166
Alfabeti	167
Panoramica dei ricami	170
Alfabeti	178
Indice	180

Accessori

Accessori standard



- 1 Rete per rocchetto del filo superiore
- 2 Piedino n. 26
- 3 Capsula per ricamo
- 4 Assortimento aghi
- 5 Telaio ovale, 145x255 mm
- 6 Mascherina di plastica per il telaio ovale, VAR 01
- 7 Telaio medio, 100x130 mm
- 8 Mascherina di plastica per il telaio medio
- 9 Cavo di connessione USB
- 10 Gancetti di fissaggio per la mascherina
- 11 Borsa

Modulo per ricamo

Dettagli del modulo per ricamo

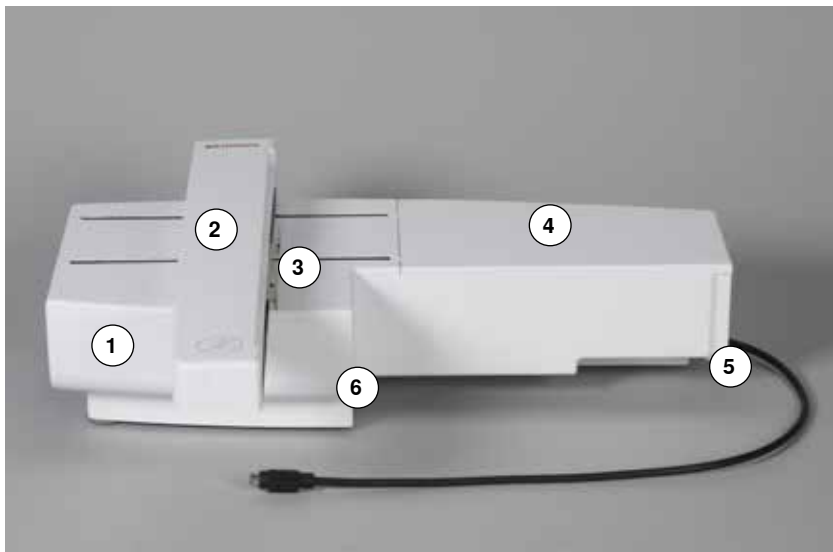

- 1 Cassetto accessori
- 2 Braccio di ricamo
- 3 Aggancio per fissare il telaio
- 4 Superficie di ricamo
- 5 Perno di arresto destro
- 6 Perno di arresto centrale

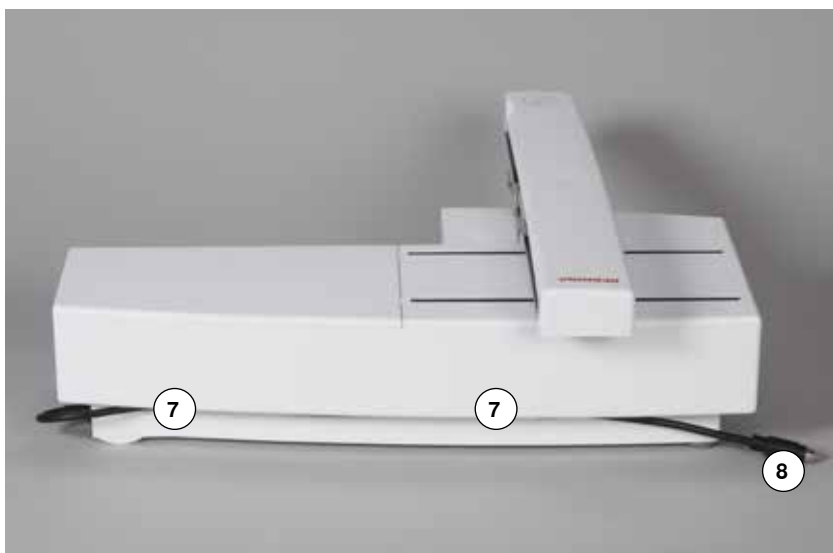

- 7 Fissaggio del cavo
- 8 Cavo di connessione



La vista laterale della macchina per cucire/ricamare computerizzata con tutte le prese di connessione si trova a pagina 13 del manuale d'istruzioni.

Informazioni importanti per il ricamo

Filo per ricamo

La qualità del filo per ricamo (prodotto di marca) è molto importante, altrimenti la qualità del ricamo può risentirne (rottura del filo, irregolarità).

L'aspetto del ricamo acquista più profondità, se il filo superiore è un filo lucido da ricamo. In commercio si trovano diverse marche, che offrono una vasta scelta di fili e di colori.



Filo di poliestere lucido

Il filo di poliestere lucido è resistente, ad alta tenuta e mantiene il colore - adatto per qualsiasi tipo di ricamo.

Filo di viscosa

La viscosa è una fibra naturale, lucida e setosa - adatta a tutti i ricami che non sono sottoposti a lavaggi con candeggina ad alte temperature ed altre prove di resistenza.

Filo metallizzato

Filo brillante leggero/medio-pesante - adatto per creare effetti speciali nel ricamo.

Per lavorazioni con fili metallizzati si consiglia di ridurre la velocità e la tensione del filo superiore.

Ago per ricamo

- scegliere sempre l'ago adatto al tipo di filo
- cambiare l'ago regolarmente



Per lavorazioni con fili metallizzati ed altri fili speciali utilizzare il portafilo verticale e montare la guida per fili metallizzati/fili di seta (accessorio opzionale) per facilitare lo svolgimento del filo. Per fili metallizzati è raccomandato l'uso dell'ago speciale Metafill 130/705H MET. Adattare la tensione del filo superiore e ridurre la velocità del ricamo.

Filo inferiore



Bobbin Fil (filo speciale per la spolina)

Bobbin Fil è un filo di poliestere particolarmente morbido e sottile, molto adatto come filo inferiore. Questo speciale filo inferiore garantisce la tensione del filo regolare e l'ottimale formazione del punto.

Filo per rammendo e ricamo

Filo leggero di cotone mercerizzato, adatto per il ricamo su tessuti di cotone.



Il filo inferiore è quasi sempre bianco o nero. Alcune lavorazioni particolari richiedono, che il filo inferiore sia della stessa tonalità del filo superiore, p.es. ricamo di pizzi.

Scelta del ricamo

Motivi semplici, composti da relativamente pochi punti sono più indicati per stoffe leggere. Motivi più complessi e coprenti (composti da tanti colori e punti con diverse angolazioni) sono generalmente più adatti a tessuti più sostenuti.

Prova di ricamo

Eeguire sempre una prova di ricamo su un ritaglio della stoffa originale. Utilizzare per la prova di ricamo lo stesso stabilizzatore, che sarà adoperato per il progetto definitivo. Adattare i colori, il filo, l'ago e la fittezza del punto al disegno selezionato.

Ingrandire/ridurre il disegno

La dimensione dei ricami può essere modificata nella macchina per ricamo oppure al PC con il software per ricamo. Modifiche dei ricami e degli alfabeti entro il limite del +/- 20 % garantiscono i risultati migliori.

Punti di ricamo

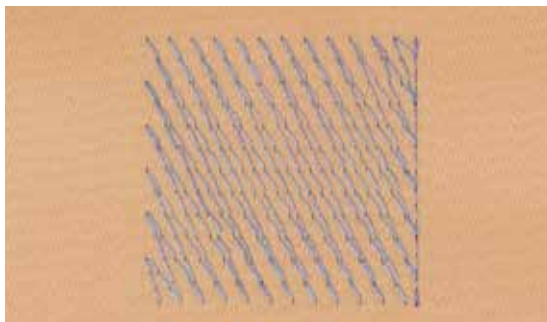

Punti stabilizzanti

I punti stabilizzanti creano la base per il ricamo - stabilizzano la stoffa ed evitano, che si deformi durante il ricamo; il punti stabilizzanti evitano inoltre, che il punti del ricamo «sprofondino» nelle stoffe a pelo alto o nelle maglie.

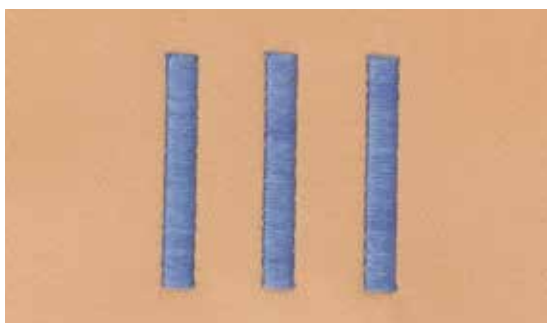

Punto Satin

Il punto satin è formato da uno zigzag molto fitto e coprente. Il punto satin è ideale per creare forme sottili e piccole, mentre non è adatto per riempire aree estese, dato che i punti lunghi sono troppo lenti e non coprono bene la stoffa. I punti lunghi potrebbero anche rimanere agganciati, rischiando di danneggiare il ricamo.

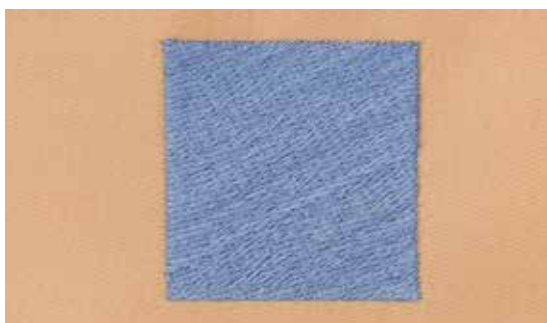

Punto Step

La macchina cuce a punto diritto, formando delle file molto fitte e creando un ricamo coprente.

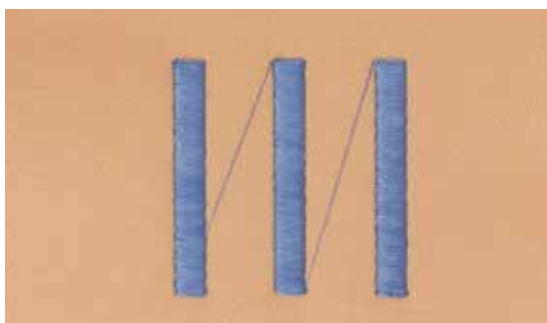

Punti di connessione

Punti lunghi, necessari per arrivare da una sezione del ricamo all'altra. La macchina esegue alcuni punti di fermatura, prima e dopo ogni punto di connessione. La macchina taglia i punti di connessione automaticamente.

Preparazione del ricamo

Collegare il modulo per ricamo

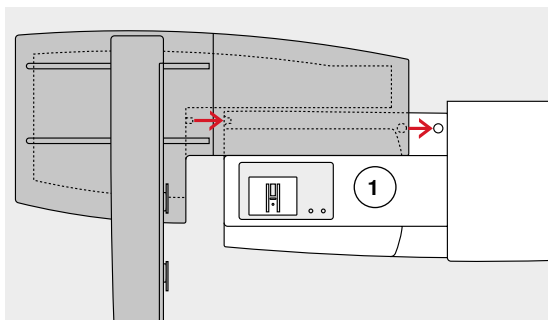

ATTENZIONE!

Accertarsi che la macchina e il modulo siano appoggiati su una superficie piana, prima di collegare il modulo per ricamo!
Separare il modulo per ricamo e la macchina prima di trasportarli - mai trasportare la macchina ed il modulo quando sono collegati!

Collegare il modulo per ricamo e la macchina computerizzata

- posizionare il modulo per ricamo dietro la macchina e dietro il braccio libero 1
- spingere il modulo per ricamo da sinistra verso la macchina, finché i perni di fissaggio si innestano

Il modulo per ricamo deve essere fissato sulla base della macchina.

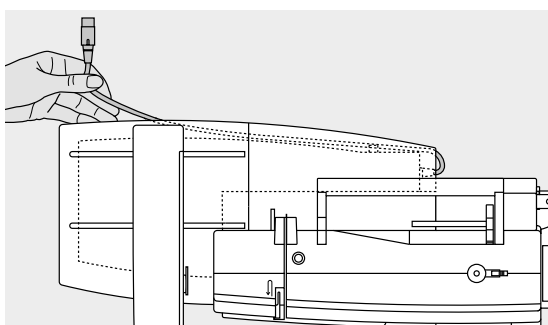

Cavo di connessione

Il cavo è la connessione tra il modulo per ricamo e la macchina per cucire.

- estrarre il cavo di connessione dal fissaggio sul retro del modulo per ricamo

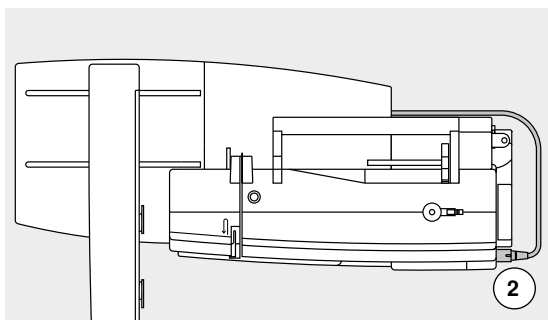

Collegare il cavo con la macchina per cucire

- la parte piatta della spina è rivolta in avanti
- inserire la spina nell'apposita presa 2

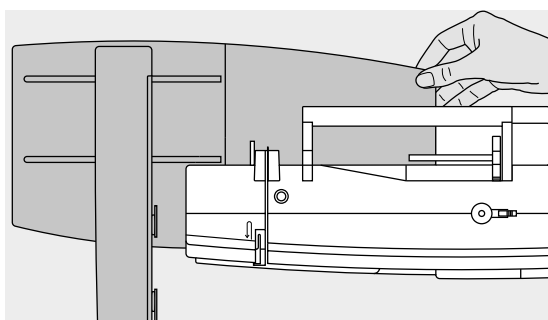

Rimuovere il modulo per ricamo dalla macchina

- estrarre lo spinotto del cavo dalla presa della macchina
- mettere la mano sotto l'angolo posteriore a destra
- alzare il modulo per ricamo e spingerlo verso sinistra

Fissare il cavo del modulo per ricamo

- porre il cavo sopra le due molle di fissaggio
- premere il cavo dentro le molle di fissaggio



Calibrazione del telaio

La calibrazione del telaio imposta l'ago al centro del telaio. Per questa regolazione il modulo per ricamo deve essere collegato alla macchina ed il telaio ovale deve essere montato; vedi a pagina 47.

Piedino per ricamo/Ago per ricamo

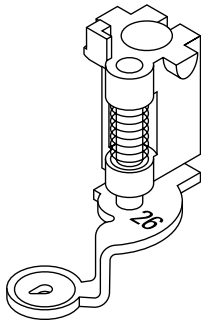

Ago per ricamo

La cruna degli aghi per ricamo (130/705 H-SUK) è più grande e leggermente smussata. Evita, che fili di rayon o cotone si logorano durante il ricamo.

- adoperare un ago SUK
- a seconda dello spessore del filo scegliere aghi n. 70-SUK-n. 90-SUK
- l'ago deve essere perfetto, con la punta impeccabile

Preparazione del ricamo

- montare il piedino n. 26
- alzare il piedino
- alzare l'ago



Abbassare le griffe del trasporto

- premere il tasto «Griffe del trasporto» 1
- ▶ le griffe sono abbassate

Placca per punto diritto/CutWork (accessorio opzionale)

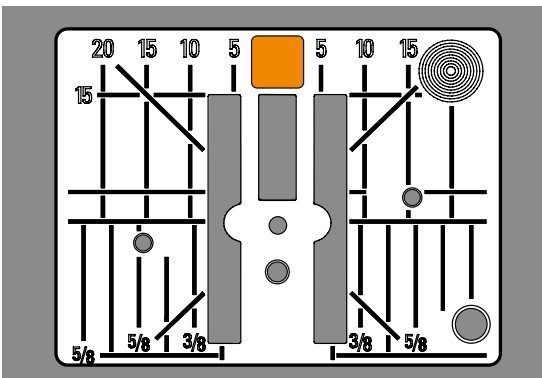

La placca per punto diritto/CutWork dispone di un piccolo foro per il passaggio dell'ago - ciò favorisce l'ottimale annodamento del filo superiore con il filo inferiore. La formazione dei punti risulta più bella.

- togliere la placca dell'ago standard (vedi a pagina 25)
- e montare la placca per punto diritto/CutWork

Infilatura

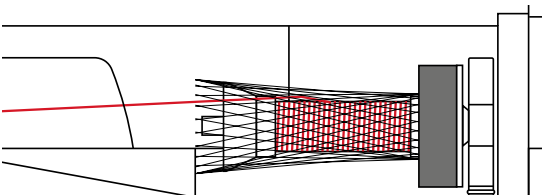

Infilatura del filo superiore

- inserire il supporto di gomma piuma sul perno portafilo
- inserire il rocchetto di filo
- per lavorazioni con fili metallizzati e fili molto lisci si consiglia di coprire il rocchetto del filo superiore con la rete di plastica
- ▶ la rete favorisce lo svolgimento regolare del filo superiore



Perno portafilo

Per lavorazioni con fili metallizzati o altri fili speciali si consiglia l'uso del perno portafilo verticale e della guida per fili metallizzati/fili di seta (accessorio opzionale).

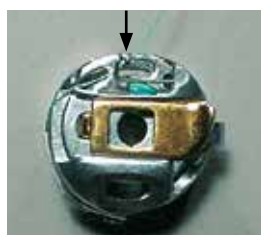

Infilare il filo inferiore

- infilare il filo inferiore nel «ricciolo» della capsula per ricamo



Inserire la capsula e chiudere lo sportello del crochet, altrimenti il controllo del filo inferiore (sensore) non funziona. Attivare il sensore nel programma Setup.

Telaio

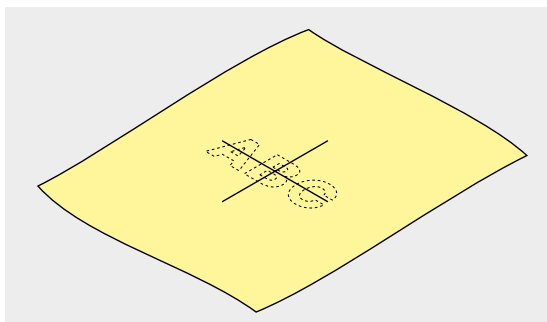

Determinare il centro

- determinare sulla stoffa il centro del ricamo selezionato
- marcare il centro con una penna o con un gessetto

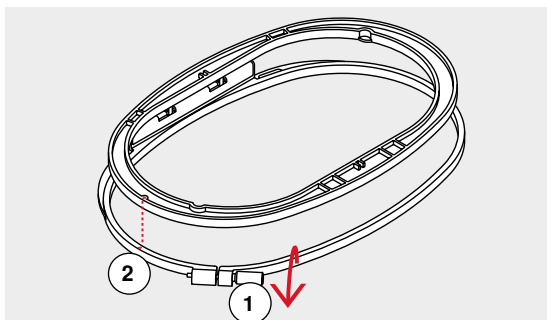

Aprire il telaio

- eventualmente allentare la vite **1** del telaio esterno
- estrarre il telaio interno

Le marcature a freccia **2** delle due parti del telaio devono combaciare.

Le frecce si trovano:

- al centro davanti del telaio ovale e medio
- al centro davanti del Mega-Hoop (accessorio opzionale)
- sul lato destro del telaio piccolo

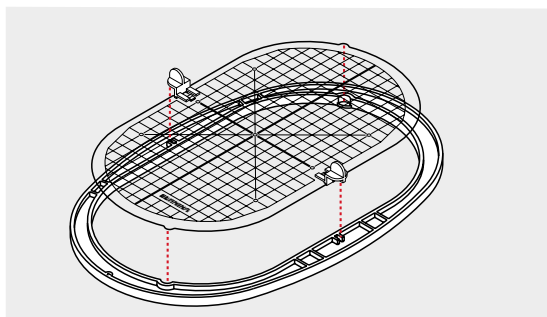

Mascherina trasparente

- ogni telaio dispone della sua mascherina di plastica
- la superficie di ricamo è suddivisa in quadrati di 1cm
- alle estremità ed al centro delle linee centrali si trovano dei piccoli fori
- i fori permettono di passare le marcature sulla stoffa
- montare i gancetti, che supportano la mascherina di plastica nel telaio
- inserire la mascherina nel telaio interno, in modo che la scritta BERNINA si trova davanti, vicino alla freccia
- ▶ in questa posizione la mascherina si inserisce perfettamente nel telaio interno

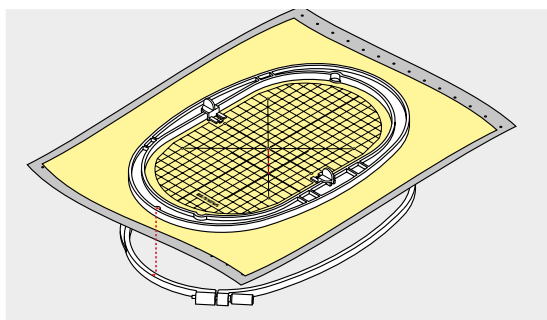

Intelaiare la stoffa

- porre la stoffa sotto il telaio interno
- fare combaciare il centro marcato sulla stoffa con il centro della mascherina
- posizionare la stoffa ed il telaio interno sopra il telaio esterno

Le frecce devono combaciare.

- premere il telaio interno nel telaio esterno, facendo attenzione di non spostare la stoffa
- tendere bene la stoffa
- stringere la vite
- togliere la mascherina dal telaio con l'aiuto dei gancetti di supporto

Stabilizzatori per il ricamo

Stabilizzatori

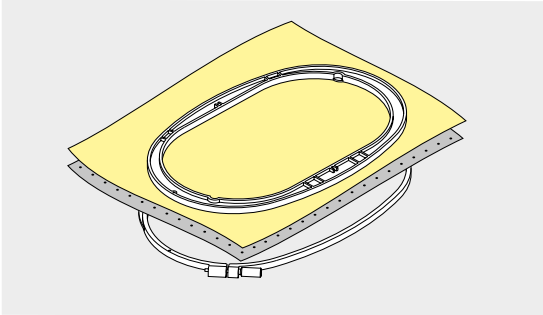

Stabilizzatore da strappare

- si stacca come carta
- è possibile utilizzare uno o due strati del materiale
- disponibile in vari spessori
- per ottenere una maggiore stabilità, fissare lo stabilizzatore con l'apposito spray adesivo sul rovescio della stoffa
- al termine del ricamo strappare lo stabilizzatore in eccesso
- il ricamo non si deforma
- sotto superfici ricamate più grandi lo stabilizzatore rimane incluso tra i punti e la stoffa

Impiego:

Per tutti i tessuti e stoffe non elasticizzati.

Stabilizzatore da tagliare

- è possibile utilizzare uno o due strati del materiale
- disponibile in vari spessori
- per ottenere una maggiore stabilità, fissare lo stabilizzatore con l'apposito spray adesivo sul rovescio della stoffa
- al termine del ricamo ritagliare lo stabilizzatore in eccesso
- il ricamo non si deforma
- sotto superfici ricamate più grandi lo stabilizzatore rimane incluso tra i punti e la stoffa

Impiego:

Per tutti i materiali elasticizzati.

Spray adesivo

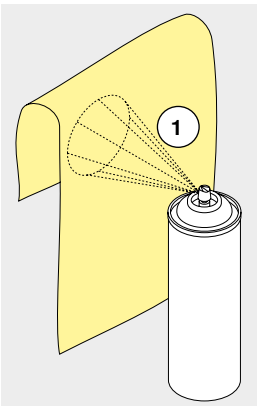

Non usare lo spray vicino alla macchina per ricamare.

- Distanza 1: 25-30 cm
- spruzzare lo spray sullo stabilizzatore, non eccedere nella quantità
- stendere la stoffa sullo stabilizzatore adesivato, evitando attentamente che si formino delle grinze - premere per fare aderire la stoffa sullo stabilizzatore

Impiego:

- materiali elasticizzati, maglieria: evita la deformazione del materiale
- materiali lisci: evita spostamenti del materiale
- appliqué: perfetto posizionamento delle applicazioni
- taglio: per fissare parti piccoli come tasche, colletti ecc. sullo stabilizzatore
- per evitare segni del telaio: non intelaiare spugna, pile, pelle scamosciata ecc., ma spruzzare lo spray sullo stabilizzatore, poi intelaiare lo stabilizzatore ed incollare la stoffa sullo stabilizzatore
- per fissare pezzi da ricamare

Spray inamidante

Lo spray inamidante può dare più sostegno a stoffe leggere di tessitura rada.

- spruzzare lo spray sulla stoffa da ricamare
- farla asciugare bene - eventualmente accelerare l'asciugatura con il ferro da stiro

Rinforzare la stoffa sempre anche con uno stabilizzatore (p.es. idrosolubile).

Impiego:

Per stoffe leggere con tessitura rada, p.es. batista, lino sottile, ecc.

Stabilizzatore termoadesivo

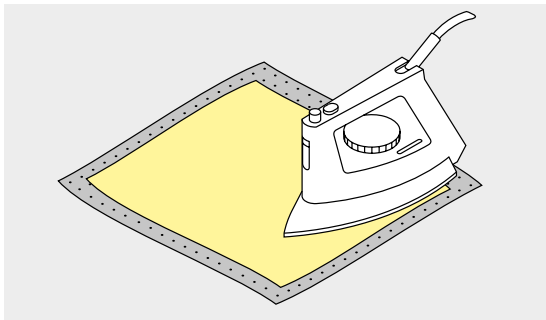

Stabilizzatori termoadesivi sono disponibili in varie pesantezze. Lo spessore dello stabilizzatore dovrebbe essere adatto allo spessore della stoffa. Utilizzare un termoadesivo che si stacca facilmente dalla stoffa.

- incollare lo stabilizzatore termoadesivo con il ferro da stiro sul rovescio della stoffa

Impiego:

Per tutti i materiali che si deformano facilmente, p.es. stoffe elasticizzate come maglia, Jersey, ecc.

Stabilizzatore autoadesivo

- intelaiare lo stabilizzatore con la carta protettiva rivolta in alto
- incidere la carta con un oggetto appuntito (forbici da ricamo)
- strappare la carta all'interno del telaio
- ▶ adesso il lato adesivo dello stabilizzatore è scoperto
- porre la stoffa sull'adesivo e premere per incollarla

Impiego:

- ideale per stoffe delicate come jersey, seta, ecc.
- per sezioni che sono difficili da intelaiare e materiali come velluto, pelle scamosciata, ecc.



Eliminare eventuali residui di colla dall'ago, dalla placca dell'ago e nell'area del crochet.

Stabilizzatore idrosolubile

Lo stabilizzatore idrosolubile assomiglia molto ad una pellicola di plastica. Al termine del ricamo eliminare lo stabilizzatore, sciogliendolo nell'acqua. Da usare sopra spugna ed altre stoffe a pelo alto - lo stabilizzatore idrosolubile evita, che i punti «sprofondino» e che singoli fili del materiale fuoriescano tra i punti del ricamo.

- appoggiare la pellicola sul diritto della stoffa
- intelaiare tutti gli strati insieme
- eventualmente fissare la pellicola idrosolubile con lo spray adesivo
- rinforzare stoffe a pelo alto anche sul rovescio con uno stabilizzatore adatto
- sciacquare il ricamo finito in acqua tiepida e stenderlo su una superficie piana

Impiego:

- per spugna, velluto, nido d'ape, ecc.
- per stoffe trasparenti come organza, batista ecc.
- come base, su cui ricamare pizzi e macramé



Per ricamare pizzi e macramé tendere nel telaio da uno a tre strati di stabilizzatore idrosolubile (dato che il motivo non viene ricamato su un sostegno di stoffa, rimane dopo il lavaggio solo il ricamo composto di fili). I singoli segmenti del ricamo devono essere collegati da punti corti, altrimenti il ricamo rischia di disfarsi dopo il lavaggio.

Funzioni

Panoramica delle funzioni della macchina computerizzata per ricamo



Pulsante «Start/Stop»

Premere il pulsante «Start/Stop» per avviare o per fermare la macchina.



Pulsante «Tagliafilo automatico»

Al termine di ogni colore, il filo superiore ed inferiore sono tagliati automaticamente.

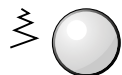

Manopole della lunghezza/larghezza punto

Alcune funzioni, p.es. «Ingrandire/ridurre il ricamo», «Ruotare il disegno», ecc., richiedono l'uso delle manopole. Il display indica, quando le manopole devono essere usate.

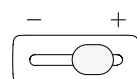

Cursore per la regolazione della velocità

Regolare gradualmente la velocità del cucito.

Panoramica display

Attivare la modalità di ricamo



- premere «Home»



Modalità di ricamo

- premere la casella **2** nella «Modalità di ricamo»
- ▶ si apre il display «Ricamo»

Modalità di cucito

- premere la casella **1** nella «Modalità di cucito»
- ▶ si apre il display «Cucito»

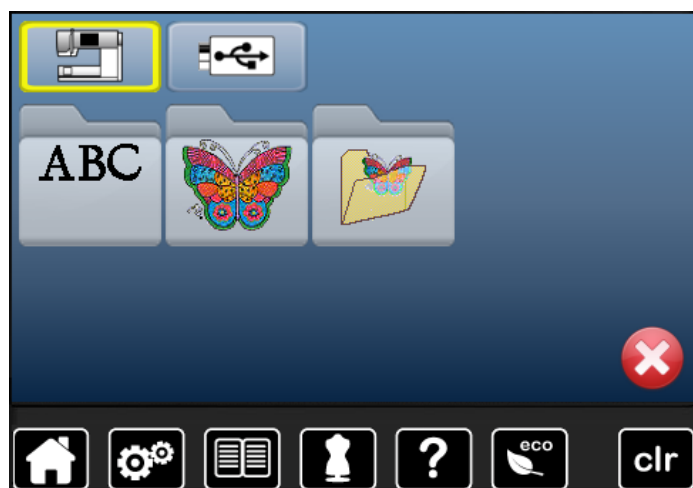

Macchina computerizzata per ricamo

Selezionare i ricami incorporati dalle cartelle «Alfabeti», «Ricami» o «Ricami Personali».



Chiavetta USB (accessorio opzionale)

Attivare ricami, che sono memorizzati sulla chiavetta USB.



Alfabeti

Selezionare gli alfabeti incorporati.



Ricami

Selezionare i ricami incorporati.



Ricami personali

Selezionare i ricami personali.

Alfabeti ricamati

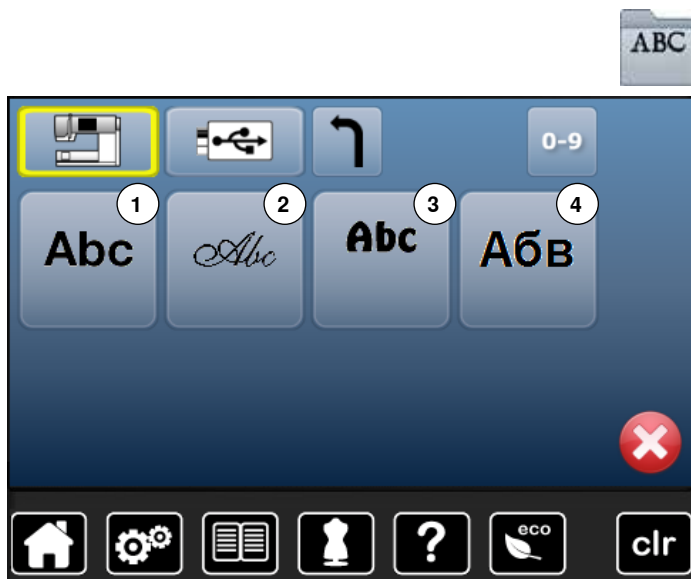

- premere la casella «Alfabeti»
 - selezionare l'alfabeto desiderato
- 1 Swiss Block
 - 2 Anniversary
 - 3 Drifter
 - 4 Russian Textbook



Indietro al menu principale
Ritorno al display «Selezione».

Ricami BERNINA

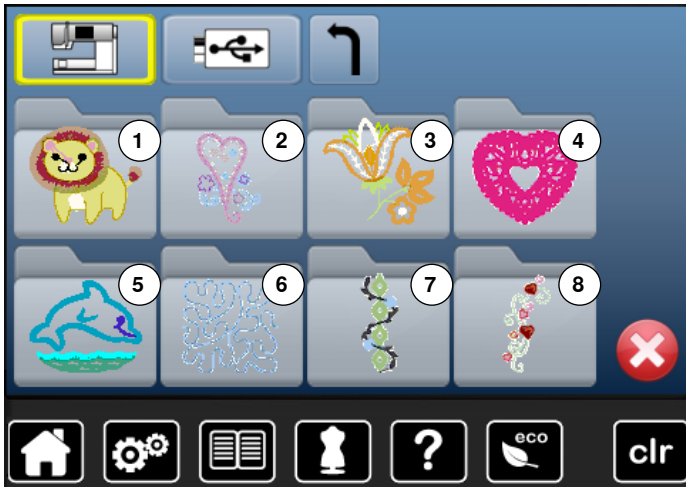

- premere la casella «Ricami»
 - selezionare la cartella desiderata
- 1 Animali
 - 2 Decorazioni
 - 3 Fiori
 - 4 Pizzo
 - 5 Bambini
 - 6 Quilt
 - 7 Bordure
 - 8 Stagioni

Ricami personali



- premere la casella «Ricami personali»
- selezionare il motivo desiderato

Ricami della chiavetta USB (accessorio opzionale)



- inserire la chiavetta USB
- premere la casella «Chiavetta USB»
- selezionare il motivo desiderato

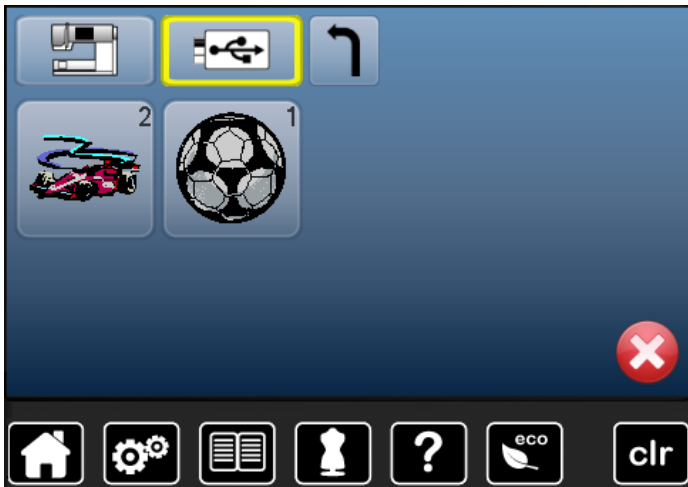

Display «Edit»

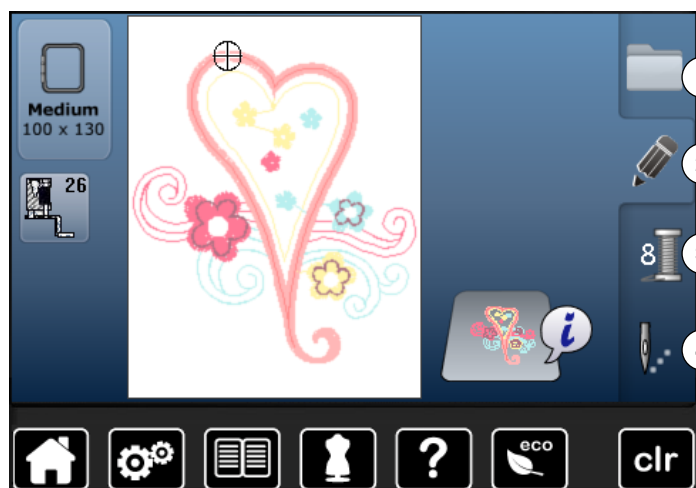

- 1 Selezione
- 2 Edit
- 3 Quantità dei colori
- 4 Menu di ricamo

Panoramica del display «Edit»

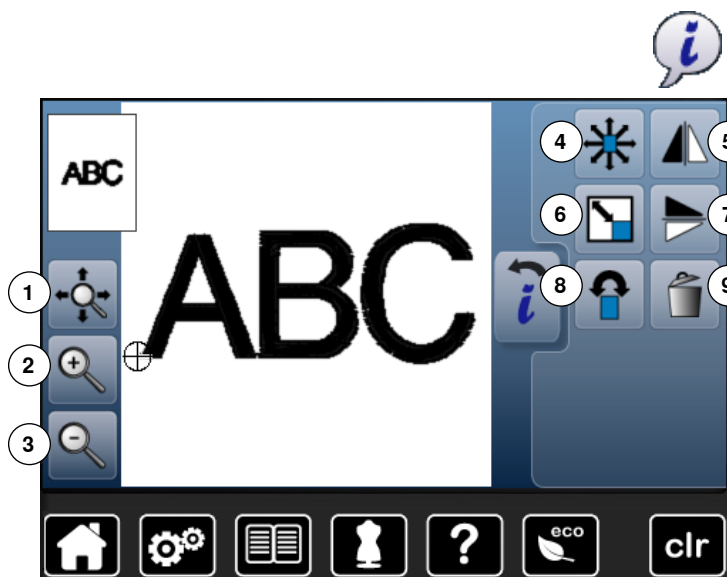

- selezionare «Alfabeti» oppure «Ricami»
- premere la casella «i»

Alcune funzioni indicano l'uso necessario delle manopole della lunghezza/larghezza punto.

Funzioni

- 1 Spostare l'immagine del ricamo all'interno del telaio
- 2 Zoom più
- 3 Zoom meno
- 4 Spostare il ricamo
- 5 Effetto specchio orizzontale
- 6 Modifica proporzionale del ricamo
- 7 Effetto specchio verticale
- 8 Ruotare il disegno
- 9 Cancellare il disegno

Funzioni generali



Informazione

- premere la casella
- ▶ un nuovo display si apre



Indietro

- premere la casella
- ▶ ritorno al display precedente
- ▶ tutte le modifiche rimangono attivate



Confermare l'impostazione

- premere la casella
- Modifica/selezione è attivata o confermata.



Chiudere il display attivato

- premere la casella
- ▶ il display si chiude
- ▶ l'ultimo display attivato è visualizzato



Spostare l'immagine del ricamo all'interno del telaio

Spostare l'immagine del ricamo direttamente sul display in tutte le direzioni all'interno del telaio, trascinandolo con il dito.



Zoom più

- premere la casella 1-5x
- ▶ la visualizzazione del ricamo si ingrandisce ad ogni impulso



Zoom meno

- premere la casella 1-5x
- ▶ la visualizzazione ingrandita del ricamo diminuisce ad ogni impulso



Spostare il ricamo

Indicazione dello spostamento in 1/10 mm.

- girare la manopola della larghezza punto
 - ▶ il ricamo si sposta orizzontalmente
- girare la manopola della lunghezza punto
 - ▶ il ricamo si sposta verticalmente
- girare la manopola della lunghezza/larghezza punto
 - ▶ il ricamo si sposta diagonalmente (i numeri nelle casella sono uguali)

Spostare l'immagine del ricamo direttamente sul display in tutte le direzioni, trascinandolo con il dito.



Cancellare il ricamo

La funzione cancella il ricamo attivato.



Effetto specchio orizzontale

Riproduzione speculare orizzontale del disegno.



Modificare il ricamo proporzionalmente

Indicazione della modifica in %.

- girare la manopola della larghezza punto verso destra
 - ▶ la dimensione del ricamo aumenta
- girare la manopola della larghezza punto verso sinistra
 - ▶ la dimensione del ricamo diminuisce



Effetto specchio verticale

Riproduzione speculare verticale del disegno.



Ruotare il disegno

Indicazione della posizione in gradi (°).

- girare la manopola della larghezza punto verso destra
 - ▶ il ricamo ruota verso destra
- girare la manopola della larghezza punto verso sinistra
 - ▶ il ricamo ruota verso sinistra
- premere 1-4x la casella «+90»
 - ▶ il ricamo ruota verso destra a scatti di 90° (0°, 90°, 180°, 270°, 360°)

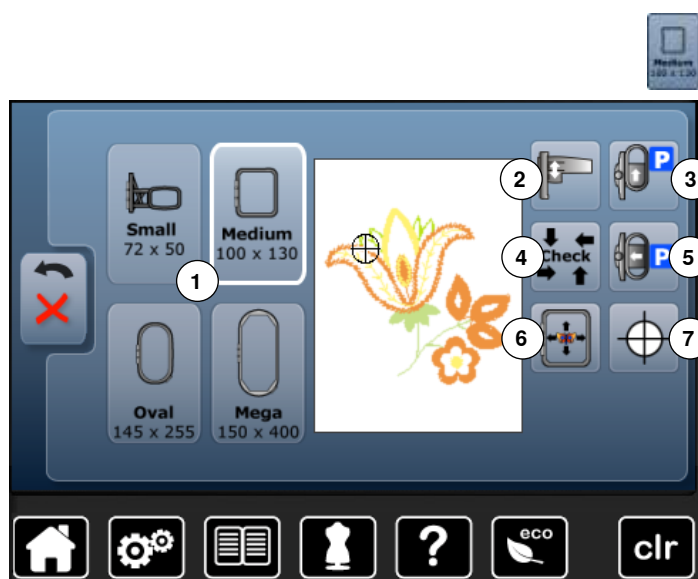

- premere la casella «Dimensione telaio»

Funzioni

- 1 Selezione/Indicazione del telaio
- 2 Calibrare il modulo per ricamo
- 3 Spostare il telaio indietro
- 4 Riconoscimento del telaio e della dimensione del ricamo
- 5 Posizione di parcheggio del modulo per ricamo
- 6 Posizionamento virtuale
- 7 Centro del ricamo



Selezione/Indicazione del telaio

- ▶ indicazione del telaio più adatto al ricamo selezionato
- premere la casella
- ▶ si apre un display con una selezione di vari telai ed altre funzioni



Calibrare il modulo per ricamo

- premere la casella
- ▶ il programma esegue la calibrazione del modulo per ricamo (percorrendo i punti di riferimento)

Il telaio non deve essere montato!



Spostare il telaio indietro

- ▶ il telaio si sposta verticalmente indietro
- Accesso migliore allo sportello del crochet per cambiare la spolina.



Riconoscimento del telaio e della dimensione del ricamo

- ▶ il telaio si muove verticalmente (in lunghezza) per leggere il telaio montato
- ▶ registrare la dimensione del ricamo con le 4 frecce, percorrendo i punti di riferimento
- premere 2x la casella «Indietro»
- ▶ il display «Edit» si apre
- ▶ il telaio montato è indicato sul display e nella casella «Selezione del telaio»
- ▶ un messaggio di errore indica, se nessun telaio è stato montato oppure se il telaio è troppo piccolo



Posizione di parcheggio

- togliere il telaio
 - ▶ il braccio di ricamo si muove orizzontalmente nella posizione di «parcheggio»
 - selezionare la modalità cucito
- Anche con il modulo per ricamo collegato è possibile eseguire progetti di cucito.



Posizionamento virtuale

La casella è disattivata = il telaio non si sposta, se il ricamo viene riposizionato.



- premere la casella

Posizionando nuovamente il ricamo, anche il telaio si sposta sulla nuova posizione.

La funzione è visibile soltanto, se un telaio è montato.



Centro del ricamo

Il cursore indica il centro del disegno.

Il telaio si sposta finché l'ago si trova esattamente al centro del ricamo, se la funzione «Posizionamento virtuale» è attivata.

Menu di ricamo



- premere la casella «Menu di ricamo»

Alcune funzioni indicano l'uso necessario delle manopole della lunghezza/larghezza punto.

Funzioni

- 1 Indicazione del piedino
- 2 Programma di sicurezza
- 3 Indicazione dei colori
- 4 Tensione del filo superiore
- 5 Selezione
- 6 Rottura del filo
- 7 Edit
- 8 Taglio dei punti di connessione
- 9 Quantità dei colori
- 10 Ricamo multicolore/monocolore
- 11 «Menu di ricamo»/tasto «Start/Stop»



Indicazione del piedino

L'indicazione standard è il piedino per ricamo n. 26.

- premere la casella
- ▶ altri piedini, come p.es. il «piedino per applicare cordoncini» n. 43 sono indicati sul display e possono essere selezionati
- montare il piedino adatto al progetto e selezionarlo



Programma di sicurezza

- premere la casella
- premere la casella «Ago» e/o «Placca dell'ago»
- ▶ se l'icona «Sicurezza» mostra la cornice gialla, non sono selezionati o montati l'ago adatto e/o la placca dell'ago corretta

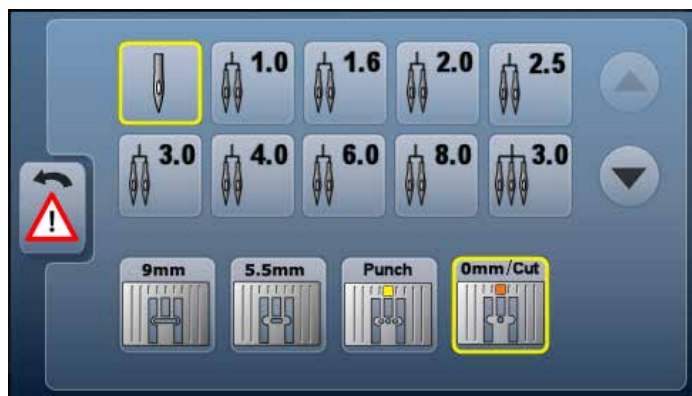

Indicazione dei colori

Informazioni relative al colore attuale.

- premere la freccia destra o sinistra
- ▶ il colore attuale cambia
- ▶ il telaio si muove sulla posizione del primo punto del colore selezionato

Il colore selezionato può essere ricamato anche singolarmente.

**Tensione del filo superiore**

Modificare la tensione del filo superiore.

- ▶ il valore della modifica è indicato nella casella

**Selezione**

- selezionare un nuovo disegno
- salvare il disegno
- cancellare il disegno

**Rottura del filo**

Il lato sinistro del display visualizza la dimensione originale del ricamo. Il lato destro del display visualizza l'ingrandimento del ricamo.

**Edit**

Il display Edit consente di modificare il ricamo.

**Tagliare i punti di connessione**

La casella è attivata come impostazione standard (cornice gialla). La macchina taglia i punti di connessione automaticamente.

- premere la casella
- per tagliare i punti di connessione manualmente

**Quantità dei colori**

Indicazione della quantità dei colori presenti nel disegno.

- premere la casella
- ▶ si apre il display con le informazioni dei colori, relative al ricamo selezionato

**Ricamo multi-/monocolore**

Attivare la funzione (cornice gialla) per ricamare l'intero disegno in un solo colore, senza interruzioni.

Con il simbolo disattivato la macchina ricama ogni singolo colore del disegno.

**Menu di ricamo/Start/Stop**

I simboli lampeggianti indicano, che:

- ▶ il display «ricamo» è aperto
- ▶ la macchina è pronta per ricamare

Avviare la macchina computerizzata premendo il pulsante «Start/Stop» sul frontale della macchina.



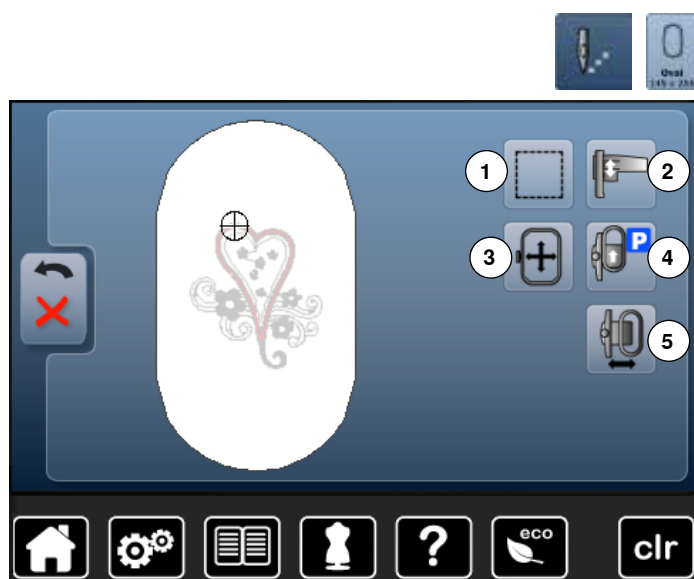

- premere il tasto «Menu del ricamo»
- premere il tasto «Dimensione del telaio»

Alcune funzioni danno indicazioni relative all'uso delle manopole della lunghezza/larghezza punto.

Funzioni

- 1 Imbastire
- 2 Calibrare il modulo per ricamo
- 3 Spostare il telaio con le manopole
- 4 Spostare il telaio indietro
- 5 Spostare il telaio



Imbastire

- premere la casella
- ▶ la macchina esegue l'imbastitura intorno al disegno
- premere la casella nuovamente, il simbolo cambia
- ▶ la macchina esegue l'imbastitura lungo il perimetro del telaio
- premere la casella nuovamente
- ▶ l'imbastitura è disattivata

La funzione attivata rimane tale, anche dopo la selezione di un nuovo disegno.



Calibrare il modulo per ricamo

- premere la casella
- ▶ il programma esegue la calibrazione del modulo per ricamo (percorrendo i punti di riferimento)

Il telaio non deve essere montato!



Spostare il telaio

Se il ricamo richiede lo spostamento della stoffa (p. es. scritta grande, bordura lunga), muovere il telaio tramite le apposite manopole sull'ultimo punto della sezione già ricamata.

- ▶ lo spostamento è indicato nelle apposite caselle



Spostare il telaio indietro

▶ il telaio si sposta verticalmente indietro
Accesso migliore allo sportello del crochet per cambiare la spolina.



Spostare il telaio verso sinistra

- ▶ il telaio si sposta orizzontalmente al centro
- premere **X**
- premere il pulsante «Start/Stop»
- ▶ il telaio ritorna alla posizione precedente

Panoramica menu principale

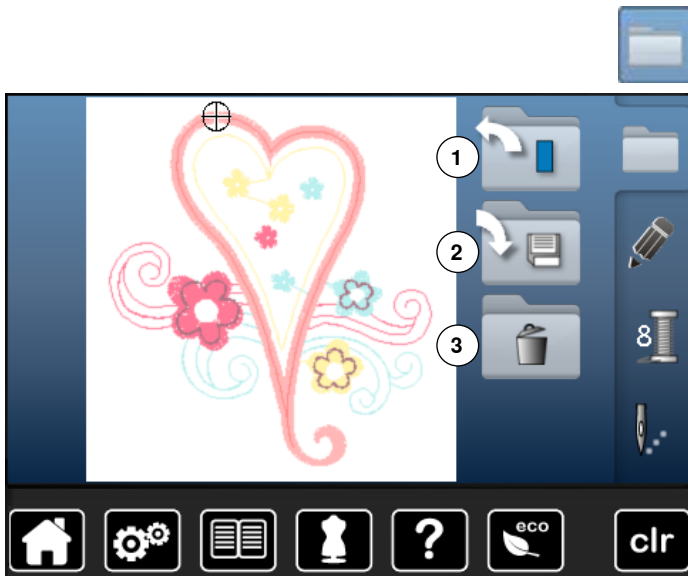

- premere il tasto «Selezione»

Funzioni

- 1 Aprire un nuovo disegno
- 2 Salvare il disegno
- 3 Cancellare il disegno



Aprire un nuovo disegno

- ▶ la panoramica dell'ultima cartella selezionata (alfabeti, ricami, ricami personali) appare
- selezionare il ricamo desiderato



Salvare il disegno

- ▶ la finestra «Salvare» si apre



Cancellare il disegno

- ▶ la finestra «Cancellare» si apre

Panoramica display colori



- premere il tasto «Quantità dei colori»



Modificare la marca del filo

- il display indica diverse marche di filati

Ricamo

Selezionare il ricamo



I ricami possono essere selezionati dalle cartelle «Alfabeti», «Ricami» e «Ricami Personali».

Alfabeti



Selezionare un alfabeto

- premere la casella «Alfabeti»
- ▶ gli alfabeti incorporati sono visualizzati sul display
- selezionare la casella «Alfabeto» desiderata



Creare/correggere una scritta

- ▶ si apre il display con la tastiera
 - l'icona «ABC» (lettere maiuscole) è automaticamente attivata
 - selezionare i caratteri desiderati
- Il tasto «spazio vuoto» si trova sotto la tastiera.
- ▶ le lettere appaiono nell'apposita casella del testo 1
 - confermare con ✓

Cancellare la scritta

- premere la casella del testo 1
- ▶ il testo programmato è cancellato completamente

Correzioni

- premere la casella 2
- ▶ il testo programmato viene cancellato da destra verso sinistra



3 «ABC» lettere maiuscole (standard)

4 «abc» = lettere minuscole

5 «1,2,3» = numeri e segni

6 «Ä Å Á», «ä à á» e «@ #» lettere e segni particolari



Se una scritta è troppo lunga per il telaio, basta girarla di 90°, in modo da sfruttare tutta la lunghezza del telaio.
Se le lettere sono sempre troppo grandi, ridurre la dimensione della scritta o il numero delle lettere.

Ricami BERNINA

Tutti i ricami BERNINA possono essere ricamati così come sono, ma possono essere anche modificati con le funzioni che offre la macchina.

- premere «Ricami»



Panoramica dei ricami

I ricami sono visualizzati in varie cartelle e suddivisi per temi.

- selezionare una cartella
- selezionare il ricamo desiderato

Ricami Personali

Tutti i ricami possono essere ricamati così come sono, ma possono essere anche modificati con le funzioni che offre la macchina.

- premere la casella «Ricami personali»



Panoramica dei ricami

- selezionare il ricamo desiderato direttamente sul display oppure tramite la selezione numerica «0-9»

Ricami e funzioni

Per attivare le funzioni, premere il simbolo relativo e fare le modifiche desiderate tramite le manopole della lunghezza/larghezza punto.

Spostare il ricamo



- premere la casella «i»
- premere la casella «Spostare il ricamo»
- ruotare la manopola della larghezza punto
 - ▶ il ricamo si sposta orizzontalmente
- ruotare la manopola della lunghezza punto
 - ▶ il ricamo si sposta verticalmente
 - ▶ lo spostamento è indicato in 1/10 mm
- ruotare le manopole della lunghezza/larghezza punto
 - ▶ se le apposite caselle mostrano lo stesso numero, lo spostamento del ricamo è diagonale
- premere le caselle incorniciate in giallo oppure la casella «Center» (= centro)
 - ▶ il ricamo ritorna al centro del telaio

Modificare il ricamo proporzionalmente



- premere la casella «i»
- premere la casella «Modifica proporzionale del ricamo»
- girare la manopola della larghezza punto verso destra
 - ▶ la dimensione del ricamo aumenta
- girare la manopola della larghezza punto verso sinistra
 - ▶ la dimensione del ricamo diminuisce
 - ▶ la casella dell'indicazione mostra la modifica in %
- premere la casella con la cornice gialla
 - ▶ l'impostazione base del ricamo (100%) è ripristinata

Ruotare il disegno



- premere la casella «i»
- premere la casella «Ruotare il ricamo»
- girare la manopola della larghezza punto verso destra
 - ▶ il ricamo ruota verso destra
- girare la manopola della larghezza punto verso sinistra
 - ▶ il ricamo ruota verso sinistra
 - ▶ la casella dell'indicazione mostra la modifica in gradi (°)
- premere la casella con la cornice gialla
 - ▶ l'impostazione base del ricamo (0°/360°) è ripristinata
- premere 1-4x la casella «+90»
 - ▶ il ricamo gira a passi di 90° (0°, 90°, 180°, 270°, 360°)

Effetto specchio



- premere la casella «i»
- premere la casella «Effetto specchio orizzontale»
- ▶ rappresentazione speculare orizzontale del ricamo
- premere la casella «Effetto specchio verticale»
- ▶ rappresentazione speculare verticale del ricamo

Centro del disegno



- premere la casella «Selezione del telaio»
- premere la casella «Centro del disegno»
- ▶ il centro del disegno **1** è indicato sul display
- ▶ il telaio si sposta, l'ago si trova esattamente al centro del ricamo, se la funzione «Posizionamento virtuale» **2** è attivata
- premere la casella nuovamente
- ▶ sul display è nuovamente indicato il primo punto del ricamo

Controllo del ricamo

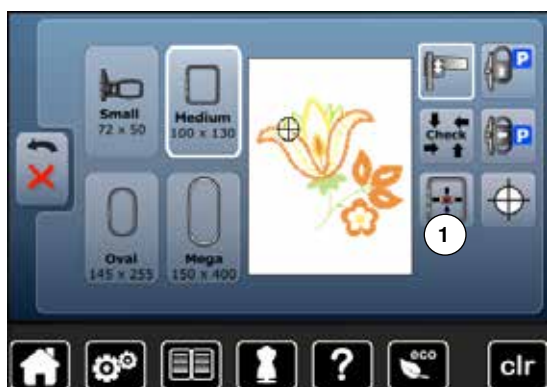

Sul display «Edit» si può selezionare facilmente qualsiasi parte del ricamo, utilizzando una penna (con punta arrotondata).

- selezionare e modificare il ricamo
- montare il telaio adatto

La funzione «Centro del Disegno» deve essere disattivata per fare il controllo del ricamo.

- controllare con una penna il ricamo all'interno del telaio
- selezionare con la penna una qualsiasi posizione all'interno del ricamo
- ▶ il cursore (indica la posizione dell'ago) si sposta sul punto selezionato
- ▶ se è attivata la casella «Posizionamento virtuale» 1 (cornice gialla), il telaio si sposta e l'ago si trova esattamente sopra il punto selezionato



Dopo la rottura del filo selezionare con la penna la parte corrispondente del ricamo. Il telaio si sposta sul punto desiderato.

Controllo della dimensione del ricamo



- premere il tasto «Menu del ricamo»
- premere il tasto «Dimensione del ricamo»
- ▶ riconoscimento del telaio = il telaio si muove



La funzione «Controllo della dimensione del ricamo» percorre il ricamo in 4 passi (rettangolo):

- selezionare i 4 punti del rettangolo
- premere la casella «Centro del ricamo»
- ▶ l'ago si posiziona al centro del telaio
- premere la casella «Indietro»
- ▶ il display si chiude
- ▶ un messaggio di errore indica, se nessun telaio è stato montato oppure se il telaio è troppo piccolo

Selezione del telaio



- premere la casella «Selezione del telaio»



Si ottengono risultati ottimali, scegliendo il telaio più piccolo possibile per il motivo selezionato.

- selezionare il telaio desiderato
- ▶ il telaio selezionato è marcato in bianco
- premere la casella «Indietro»
- ▶ il display si chiude
- ▶ il ricamo appare nel telaio selezionato

Ricamo

Zoom



- premere la casella «i»
- premere 1-5x la casella «Zoom+»

▶ la visualizzazione del ricamo è ingrandita ad ogni impulso



- premere 1-5x la casella «Zoom-»
- ▶ la visualizzazione del ricamo viene diminuita ad ogni impulso

Spostare il ricamo



- premere la casella «Spostare»



Casella disattivata:

- spostare il ricamo sul display **all'interno** del telaio con il dito in tutte le direzioni

Casella attivata (cornice gialla):

- spostare il ricamo sul display in tutte le direzioni, insieme al telaio
- ▶ la posizione di ricamo non cambia

Dimensione e durata del ricamo



↔96 mm ↓106 mm ⌚16 min.

- premere la casella «i»

La larghezza e la lunghezza del ricamo sono indicate in millimetri. La durata del ricamo è indicata in minuti.

Colori del ricamo



Cambiare i colori del ricamo

- premere la casella «Quantità dei colori»
- eventualmente fare scorrere i colori con le frecce, finché appare il colore da modificare
- selezionare il colore da modificare (p.es. 1)



- premere la casella «Colore del filo»
- cercare il colore desiderato con le frecce che si trovano sul lato destro dei colori
- selezionare il colore desiderato oppure
- premere la casella «0-9» e
- impostare il numero del colore direttamente con la tastiera
- premere la X bianca
 - ▶ la tastiera si chiude, il colore selezionato è indicato
- selezionare il riquadro del colore
 - ▶ il nuovo colore è impostato
 - ▶ sul display è visualizzato il nuovo colore

Modificare la marca del filo

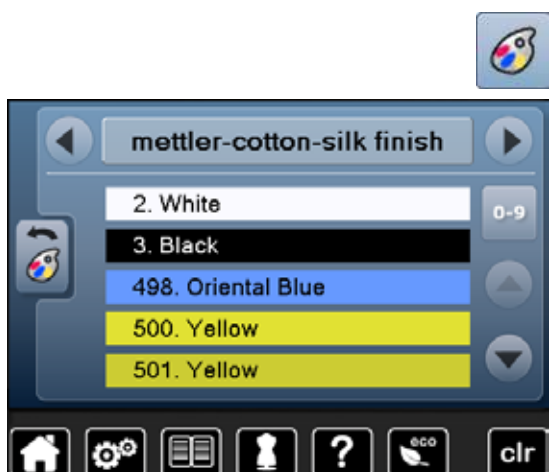

- premere la casella «Colore del filo»
- scorrere con le frecce accanto alle marche, finché appare la marca desiderata
- premere la casella «Marca del filo»
 - ▶ la videata sul display cambia la marca del filo e le nuove indicazioni sono visualizzate
- premere la casella «Indietro»
 - ▶ sul display sono visualizzate le modifiche



Il ricamo può essere programmato con varie marche di filo.

- scorrere fino alla marca di filo desiderata
- premere la casella **no**
- scorrere fino al colore desiderato
- premere la casella

Ricamo

Ricamo monocolore



- premere la casella «Menu di ricamo»
- premere la casella «Ricamo multi-/monocolore»
- ▶ la funzione è attivata
- ▶ la macchina ricama il disegno senza interruzioni e si ferma alla fine

Imbastire



- premere la casella «Menu di ricamo»
- premere la casella «Selezione del telaio»
- premere la casella «Imbastitura»

La macchina esegue l'imbastitura intorno al disegno.

L'imbastitura è molto utile per dare ulteriore stabilità al lavoro e per tenere uniti il materiale e lo stabilizzatore.

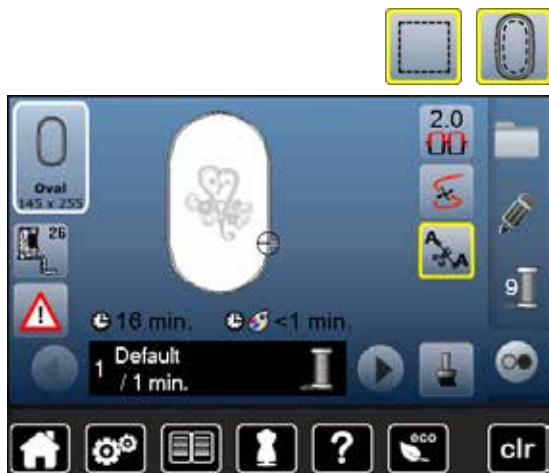

- premere nuovamente la casella «Imbastitura»
- ▶ il simbolo cambia

L'imbastitura segue adesso il perimetro del telaio.

Disattivare l'imbastitura

- premere la casella nuovamente
- ▶ l'imbastitura è disattivata

La funzione attivata rimane tale, anche se un nuovo disegno è stato selezionato.

Salvare il disegno

I disegni della macchina, delle chiavette USB e ricami creati con il software per ricamo BERNINA, possono essere combinati, modificati ed alla fine salvati. I disegni possono essere salvati nella memoria nella macchina oppure su una chiavetta USB vuota.



La macchina computerizzata percepisce ricami, che sono stati modificati e poi salvati, come se si trattasse di ricami nuovi. Le indicazioni della dimensione sono al 100% e le modifiche originali (fatte in precedenza) non sono più visibili.

Memoria della macchina computerizzata

- selezionare il ricamo desiderato
- modificare o combinare il motivo
- premere la casella «Selezione»
- premere la casella «Salvare» 1



Il ricamo da salvare è contrassegnato dalla cornice gialla.

- ▶ la casella «Macchina computerizzata» è attivata automaticamente
- ▶ la casella «Ricami personali» si apre automaticamente
- ▶ la barra verde indica il grado di riempimento della memoria in percentuali (%)
- selezionare il motivo da salvare
- ▶ il disegno è salvato in ordine numerico nella cartella «Ricami personali»
- ▶ la schermata Edit riappare

Chiavetta USB



Il ricamo da salvare è contrassegnato dalla cornice gialla.

- inserire la chiavetta USB
- premere la casella «Chiavetta USB»
- ▶ la barra verde indica il grado di riempimento della memoria della chiavetta in percentuali (%)
- selezionare il motivo da salvare
- ▶ il disegno è salvato nella chiavetta



Le chiavette USB BERNINA vuote possono essere acquistate presso un rivenditore BERNINA.

Il corretto funzionamento di chiavette USB di altre marche non è garantito, in particolare delle chiavette con una capacità di memoria molto ampia.

Soprascrivere disegni memorizzati

Disegni che sono stati salvati nella memoria della macchina o sulla chiavetta USB BERNINA, possono essere soprascritti con un nuovo motivo.

- selezionare il ricamo desiderato



- inserire la chiavetta USB BERNINA
- premere la casella «Selezione»
- premere la casella «Salvare»



Il ricamo da salvare è contrassegnato dalla cornice gialla.

- premere la casella «Macchina computerizzata» o «Chiavetta USB»
- premere il motivo che si desidera soprascrivere

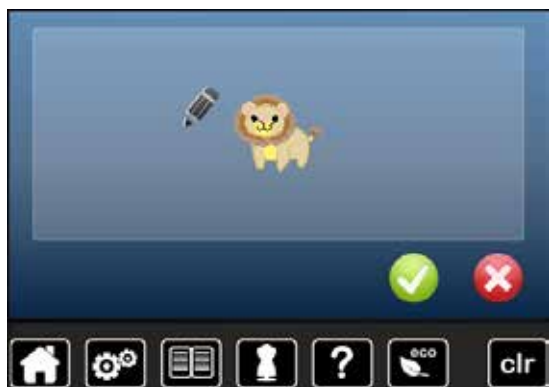

- confermare con
- ▶ adesso il motivo è memorizzato nel posto, che gli è stato assegnato

Cancellare un singolo disegno salvato

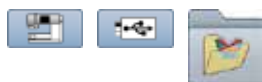

- inserire la chiavetta USB
- premere la casella «Chiavetta USB»
- premere la casella «Macchina computerizzata» oppure
- premere la casella «Ricami personali»



- premere la casella «Cancellare» 1



- selezionare il motivo che si desidera cancellare

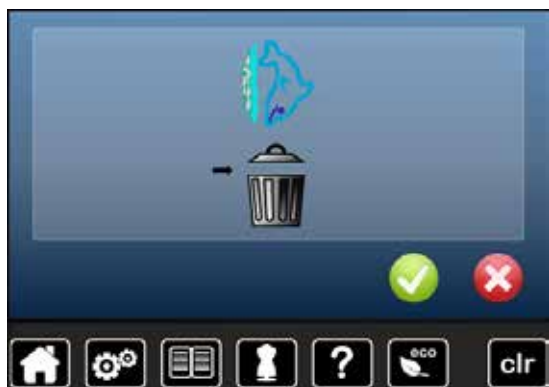

- confermare con ✓
- ▶ il disegno è cancellato

Interrompere la cancellazione

- premere ✗
- ▶ la cancellazione è annullata, il display precedente appare

Cancellare tutti disegni salvati

Il programma offre la possibilità di cancellare l'intero contenuto della chiavetta USB o della cartella «Disegni personali» in una sola volta.



- premere il tasto «Setup»
- premere la casella «Impostazioni base»
- premere la casella «Cancellare dati personali»



Nella modalità ricamo ci sono due possibilità:

- 1 Ricami Personali
 - 2 Chiavetta USB (deve essere inserita)
- premere la casella dei dati che si desidera cancellare



- confermare con ✓
- ▶ i dati sono cancellati

Interrompere la cancellazione

- premere ✗
- ▶ la cancellazione è annullata, il display precedente appare

Iniziare il ricamo

Selezione del telaio



- scegliere il ricamo
 - ▶ il motivo selezionato è rappresentato sempre nel telaio più adatto (più piccolo possibile)
 - ▶ la casella «Selezione del telaio» indica il telaio più adatto
- montare il telaio suggerito

Montare il telaio

- alzare l'ago ed il piedino
- tenere il telaio con il diritto del tessuto rivolto in alto ed il fissaggio a sinistra

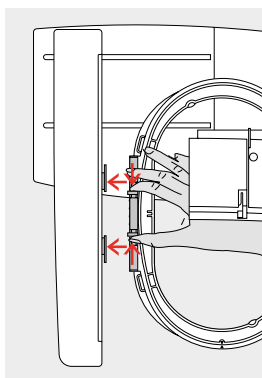

Fissare il telaio sul braccio di ricamo

- passare il telaio sotto il piedino
- premere i due pulsanti del telaio
- posizionare il telaio sopra i perni del braccio
- premere, abbassando il telaio finché si innesta
- rilasciare i pulsanti

Rimuovere il telaio

- premere i due pulsanti del telaio
- rimuovere il telaio



- premere il tasto «Menu di ricamo» o il pulsante «Start/Stop» sul frontale della macchina
 - ▶ il telaio si muove
 - ▶ la macchina esegue il riconoscimento del telaio



Calibrazione del telaio, vedi a pagina 47.



Dopo aver premuto il tasto «Menu di ricamo», le modifiche fatte in precedenza non sono più indicate nel display «Edit». La casella «Informazioni» è nuovamente blu, le caselle delle funzioni non sono più incorniciate in giallo e i valori sono al 100%.

Menu di ricamo



- ▶ il menu di ricamo si apre
- ▶ il disegno è pronto per il ricamo

Ricamare con il pulsante «Start/Stop» sul frontale della macchina



- tenere premuto il pulsante «Start/Stop» finché la macchina inizia a ricamare
- ▶ la macchina cuce circa 7 punti e si ferma automaticamente
- ▶ il display indica che il filo deve essere tagliato all'inizio del ricamo
- alzare il piedino per ricamare
- tagliare le estremità del filo all'inizio del ricamo
- abbassare il piedino per ricamare
- premere nuovamente il pulsante «Start/Stop» sul frontale della macchina e continuare a ricamare

Interrompere il ricamo

- premere il pulsante «Start/Stop» sul frontale della macchina
- ▶ la macchina si arresta

Completare il colore

- premere il pulsante «Start/Stop» sul frontale della macchina
- ▶ la macchina finisce tutte le sezioni del colore attivato
- ▶ la macchina si ferma automaticamente alla fine del colore
- ▶ il tagliafilo automatico taglia ambedue i fili

Cambio del colore

- ▶ la macchina passa automaticamente al colore successivo
- cambiare il filo superiore
- ricamare il nuovo colore

Display «Ricamo»

- ▶ quando la macchina inizia a ricamare appare il display «Ricamo»



Ricamare con il pedale

Tenere premuto il pedale per tutta la durata del ricamo.

- premere il pedale
- ▶ la macchina cuce circa 7 punti e si ferma automaticamente
- ▶ il display indica che il filo deve essere tagliato all'inizio del ricamo
- rilasciare il pedale
- alzare il piedino per ricamare
- tagliare le estremità del filo all'inizio del ricamo
- abbassare il piedino per ricamare
- premere il pedale e continuare a ricamare

Interrompere il ricamo

- rilasciare il pedale
- ▶ la macchina si arresta

Completare il colore

- premere il pedale
- ▶ la macchina finisce tutte le sezioni del colore attivato
- ▶ la macchina si ferma automaticamente alla fine del colore
- ▶ il tagliafilo automatico taglia ambedue i fili

Cambio del colore

- ▶ la macchina passa automaticamente al colore successivo
- cambiare il filo superiore
- ricamare il nuovo colore



Display «Ricamo»

- ▶ quando la macchina inizia a ricamare appare il display «Ricamo»



Il ricamo con il pedale è adatto per realizzare solo un piccolo segmento di ricamo.

Rottura del filo durante il ricamo

Durante il ricamo può capitare, che uno dei due fili finisce o si rompe. In tal caso la macchina si ferma immediatamente, se i sensori del filo inferiore e superiore sono stati attivati nel Programma Setup.

Il filo superiore/inferiore si spezza



- ▶ la macchina computerizzata si ferma automaticamente
- ▶ un'animazione appare
- controllare il filo superiore
- infilare nuovamente
- controllare il filo inferiore
- riempire la spolina o infilare il filo inferiore

Controllo del ricamo dopo la rottura del filo



- premere la casella «Rottura del filo»

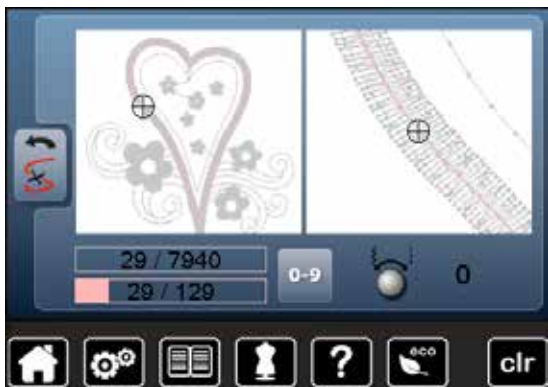

La parte sinistra del display visualizza la dimensione normale del ricamo e del colore attuale, la parte destra mostra l'ingrandimento del ricamo. Questa rappresentazione rende più facile il controllo del percorso del ricamo.

- ▶ l'indicazione sul display richiede l'uso delle manopole della lunghezza/larghezza punto
- girare le manopole a destra o a sinistra
- ▶ il telaio si muove, seguendo il percorso del ricamo indietro/in avanti
- girare lentamente la manopola della larghezza punto
- ▶ il telaio si sposta punto per punto
- girare lentamente la manopola della lunghezza punto
- ▶ il telaio si sposta a passi lunghi
- ▶ il numero nella casella gialla indica il numero del punto all'interno del ricamo
- la selezione numerica «0-9» permette l'attivazione diretta di una posizione all'interno del ricamo
- spostare la posizione dell'ago indietro, il ricamo dovrebbe ricominciare alcuni punti prima della rottura del filo

Ritorno alla posizione originale

- premere la casella «Indietro»
- ▶ il display si chiude

Continuare il ricamo

- premere il pulsante «Start/Stop» o il pedale



Pulizia e manutenzione

ATTENZIONE!

Togliere la spina del cavo dalla presa di corrente, prima di eseguire lavori di manutenzione o la lubrificazione della macchina.

Mai usare alcol, benzina, diluenti o liquidi corrosivi per pulire la macchina!



Pulire lo schermo e la macchina computerizzata

Con un panno morbido, leggermente inumidito.

Area delle griffe del trasporto

Rimuovere regolarmente i residui di filo sotto la placca dell'ago e nell'area del crochet.

- mettere l'interruttore principale su «0»
- separare la macchina dalla rete di corrente
- rimuovere il piedino e l'ago
- aprire lo sportello del crochet
- alzare la placca dell'ago premendo l'angolo destro posteriore
- rimuovere la placca dell'ago
- pulire con il pennello
- rimettere la placca dell'ago



Pulizia del crochet

- mettere l'interruttore principale su «0»
- separare la macchina dalla rete di corrente
- estrarre la capsula
- pulire la guida del crochet con il pennello, non usare oggetti appuntiti
- inserire la capsula



Lubrificazione

- mettere l'interruttore principale su «0»
- separare la macchina dalla rete di corrente
- mettere 1-2 gocce dell'olio BERNINA nella guida del crochet
- mettere l'interruttore principale su «1»
- cucire brevemente «a vuoto» (senza filo) - l'olio si distribuisce bene
- ▶ il progetto di cucito non si sporca

Soluzione di problemi





Le seguenti informazioni aiutano a riconoscere eventuali anomalie e ad eliminare le loro cause.

Controllare se:

- i filo superiore ed il filo inferiore sono infilati correttamente
- l'ago è inserito correttamente
- lo spessore dell'ago è adatto; consultare la tabella a pagina 15
- la punta ed il gambo dell'ago non sono danneggiati
- la macchina è pulita; residui dei fili sono eliminati
- la guida del crochet è pulita
- tra i dischi della tensione e/o sotto la molla della capsula sono incastrati residui di filo

Difetto	Causa	Soluzione
Formazione difettosa del punto	<ul style="list-style-type: none"> – filo superiore troppo teso/troppo lento – ago storto o spuntato – ago di qualità scadente – filo di qualità scadente – rapporto ago/filo sbagliato – infilatura sbagliata 	<ul style="list-style-type: none"> • ridurre/aumentare la tensione del filo superiore • usare un ago nuovo, di buona qualità • usare un ago nuovo, di buona qualità • usare filati di buona qualità (Madeira, Mettler, Gütermann) • adattare l'ago allo spessore del filo • controllare il filo superiore ed inferiore
Punti saltati	<ul style="list-style-type: none"> – sistema d'ago non corretto – ago storto o spuntato – ago di qualità scadente – ago non inserito correttamente – punta dell'ago non adatta 	<ul style="list-style-type: none"> • adoperare aghi del sistema 130/705 H • usare un ago nuovo, di buona qualità • usare un ago nuovo, di buona qualità • durante l'inserimento spingere l'ago in alto, fino all'arresto • scegliere la punta dell'ago adatta alla struttura tessile del progetto
Punti difettosi	<ul style="list-style-type: none"> – residui di filo tra i dischi della tensione – infilatura sbagliata – residui di filo sotto la molla della capsula 	<ul style="list-style-type: none"> • piegare un pezzo di stoffa sottile (non usare il bordo tagliato) e passarlo tra i dischi della tensione - muovere la stoffa avanti e indietro e pulire in questa maniera i due lati della tensione • controllare il filo superiore ed inferiore • rimuovere i residui dei fili sotto la molla della capsula
Filo incastrato nella leva tendifilo	<ul style="list-style-type: none"> – rottura del filo superiore 	<p>Se il filo superiore si spezza e rimane incastrato nell'area della leva tendifilo, procedere come segue:</p> <ul style="list-style-type: none"> • mettere l'interruttore principale su «0» • togliere la vite del coperchio 1 con il cacciavite Torx • per rimuovere il coperchio, girarlo leggermente verso sinistra e poi spingerlo in alto • rimuovere i residui di fili • rimettere il coperchio e stringere la vite
Il filo superiore di spezza	<ul style="list-style-type: none"> – tensione del filo superiore troppo forte – infilatura sbagliata – filo vecchio o di qualità scadente – foro della placca dell'ago o punta del crochet danneggiati 	<ul style="list-style-type: none"> • ridurre la tensione del filo superiore • controllare il filo superiore • usare filati di buona qualità (Madeira, Mettler, Gütermann) • portare la macchina computerizzata dal concessionario BERNINA
Il filo inferiore si rompe	<ul style="list-style-type: none"> – tensione del filo inferiore troppo forte – foro della placca dell'ago danneggiato – ago storto o spuntato 	<ul style="list-style-type: none"> • aumentare la tensione del filo superiore • portare la macchina computerizzata dal concessionario BERNINA • usare un ago nuovo
L'ago si spezza	<ul style="list-style-type: none"> – l'ago non è inserito correttamente – la stoffa è stata tirata durante il cucito – materiale voluminoso è stato spinto durante il cucito – filo di qualità scadente con nodini 	<ul style="list-style-type: none"> • stringere la vite di fissaggio dell'ago • non tirare la stoffa durante il cucito • usare il piedino adatto per materiali pesanti (p.es. piedino jeans n. 8); usare le piastrine compensatrici per superare lo spessore delle cuciture • usare filati di buona qualità (Madeira, Mettler, Gütermann)
Il display non reagisce	<ul style="list-style-type: none"> – dati di calibrazione errati – funzione ECO attivata 	<ul style="list-style-type: none"> • calibrare il display nuovamente nel programma Setup • spegnere la funzione ECO

Difetto	Causa	Soluzione
Larghezza del punto non regolabile	<ul style="list-style-type: none"> – impostazione attivata nel programma di sicurezza 	<ul style="list-style-type: none"> • disattivare l'impostazione
Macchina per cucire/ricamare	<ul style="list-style-type: none"> – la macchina non cuce o cuce solo lentamente – Interruttore principale su «0» 	<ul style="list-style-type: none"> • spostare il cursore della velocità • portare la macchina in un ambiente caldo 1 ora prima di iniziare a cucire • inserire la spina nella presa • mettere l'interruttore principale su «1» • portare la macchina computerizzata dal concessionario BERNINA
Il sensore del filo superiore non funziona	<ul style="list-style-type: none"> – non attivato nel programma Setup 	<ul style="list-style-type: none"> • attivare nel programma Setup
Il sensore del filo inferiore non reagisce	<ul style="list-style-type: none"> – non attivato nel programma Setup 	<ul style="list-style-type: none"> • attivare nel programma Setup
Il sensore del filo inferiore reagisce	<ul style="list-style-type: none"> – filo finito/spezzato – spolina non inserita correttamente – la moletta della capsula manca 	<ul style="list-style-type: none"> • avvolgere il filo ed infilare • inserire la spolina correttamente • inserire la molla nella capsula
Errore d'aggiornamento	<ul style="list-style-type: none"> – chiavetta USB non riconosciuta – procedimento Update bloccato (la clessidra è ferma) – dati Update non riconosciuti 	<ul style="list-style-type: none"> • usare una chiavetta USB BERNINA • togliere la chiavetta, spegnere e riaccendere la macchina continuare l'aggiornamento, seguendo le indicazioni • non salvare i dati Update in una cartella • decomprimere i dati Update
La luce LED non funziona	<ul style="list-style-type: none"> – LED difettoso – disattivati nel programma Setup 	<ul style="list-style-type: none"> • portare la macchina computerizzata dal concessionario BERNINA • attivare nel programma Setup

Messaggi generali	Spiegazione	Soluzione
Macchina per cucire/ricamare	<ul style="list-style-type: none"> – pulire la macchina computerizzata come indicato 	<ul style="list-style-type: none"> • confermare con  oppure interrompere con 
	<ul style="list-style-type: none"> – numero inesistente 	<ul style="list-style-type: none"> • controllare l'impostazione e digitare il numero nuovamente
	<ul style="list-style-type: none"> – selezione del punto non possibile nella modalità combinazioni 	<ul style="list-style-type: none"> • selezionare un'altro punto
	<ul style="list-style-type: none"> – alzare il piedino 	<ul style="list-style-type: none"> • alzare il piedino

Messaggi generali

Spiegazione

Soluzione



– abbassare il piedino

• abbassare il piedino



– abbassare le griffe del trasporto

• premere il tasto «Griffe del trasportatore»; le griffe del trasporto si abbassano



– ago sbagliato per la placca dell'ago selezionata

• controllare le impostazioni nel Programma di sicurezza



– l'ago non si trova nella posizione più alta

• girare il volantino



– il filo superiore è finito

• posizionare un nuovo rocchetto di filo ed infilare



– il sensore del filo inferiore è attivato

• controllare il filo inferiore ed eventualmente avvolgere la spolina



– il motore principale non funziona

• controllare il crochet; eliminare eventuali residui di filo nell'area del crochet



– la posizione dell'ago ed il centro del telaio non combaciano

• effettuare la calibrazione del telaio, vedi a pag. 47



– collegare il modulo di ricamo

• collegare il modulo per ricamo con la macchina computerizzata ed inserire il cavo di connessione
• un'animazione indica, che il software del ricamo si sta aprendo



Messaggi generali

Spiegazione

Soluzione

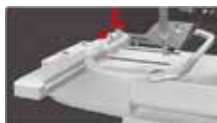

– nessun telaio è montato

• montare il telaio

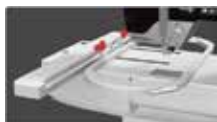

– il telaio è montato

• rimuovere il telaio



– Mega Hoop, posizione superiore

• portare il Mega Hoop nella posizione superiore (1)



– Mega Hoop, posizione centrale

• portare il Mega Hoop nella posizione centrale (2)



– Mega Hoop, posizione inferiore

• portare il Mega Hoop nella posizione inferiore (3)



– una parte del ricamo è all'esterno del telaio

• riposizionare il ricamo - la parte del ricamo all'interno del telaio può essere ricamata



– il disegno è troppo grande

• ridurre la dimensione del ricamo oppure montare un telaio più grande; la parte del ricamo all'interno del telaio può essere ricamata

Memoria libera insufficiente sul BERNINA USB stick (memoria esterna USB).

– memoria della chiavetta USB insufficiente

• cancellare dati dalla chiavetta USB

Non ci sono dati personali sul USB stick BERNINA.

– sulla chiavetta USB non ci sono dati personali da ripristinare

• controllare, se è inserita la chiavetta USB corretta; riavviare la macchina computerizzata

Il ripristino dei dati personali è fallito.

– i dati personali non sono stati memorizzati sulla chiavetta USB durante l'aggiornamento

• il software è stato aggiornato correttamente - i dati personali non non sono stati reinstallati

Messaggi generali

Spiegazione

Soluzione

Il USB stick BERNINA non è inserito. Per tutta la durata del Update automatico deve essere inserito sempre lo stesso BERNINA USB stick.

- chiavetta USB BERNINA non inserita

- inserire la chiavetta USB BERNINA e non rimuoverla durante l'aggiornamento

L'update del software è fallito.

- nuova versione SW non disponibile

- memorizzare nuova versione SW sulla chiavetta USB BERNINA e riavviare l'aggiornamento

Congratulazioni! L'update automatico è riuscito. Le auguriamo anche per il futuro buon divertimento con la Sua BERNINA.

- Update (= aggiornamento) completato

- la macchina computerizzata è programmata con la versione software più aggiornata

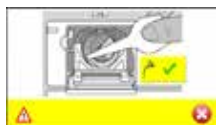

- la macchina per cucire computerizzata deve essere pulita/lubrificata

- questo messaggio appare dopo circa 180.000 punti. Pulire/ lubrificare la macchina, poi chiudere il messaggio con «OK». E' possibile chiudere il messaggio temporaneamente premendo la casella «ESC», mai l messaggio riapparirà dopo il riavvio della macchina per cucire computerizzata. Solo dopo la terza cancellazione con «ESC» il messaggio si chiude e si aprirà solamente dopo i prossimi 180.000 punti cuciti



- e' arrivato il momento per la revisione della macchina. Per favore fissate un appuntamento con il vostro rivenditore BERNINA

- portare la macchina per la revisione solo da un rivenditore BERNINA autorizzato. Al termine della revisione correttamente eseguita dal tecnico specializzato, il contatore dei punti sarà ripristinato a «0» (zero) ed il messaggio sarà disattivato. E' possibile chiudere il messaggio temporaneamente premendo la casella «ESC», mai l messaggio riapparirà dopo il riavvio della macchina per cucire computerizzata. Solo dopo la terza cancellazione con «ESC» il messaggio si chiude e si aprirà solamente dopo 4.000,000 punti (totale). Osservando le regole di pulizia e manutenzione, il corretto funzionamento e la lunga durata della macchina sono garantiti. Mancata osservanza può ridurre la durata della macchina e limitare la garanzia. I costi per la manutenzione variano da paese a paese. Il Suo rivenditore La informerà volentieri

Punti

Panoramica punti

Punti utili

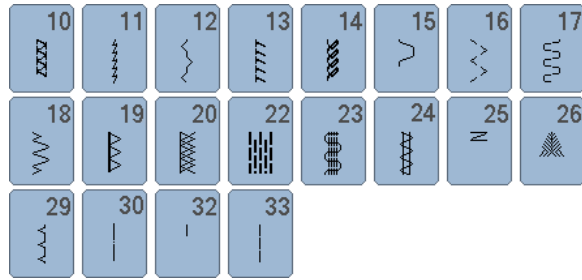
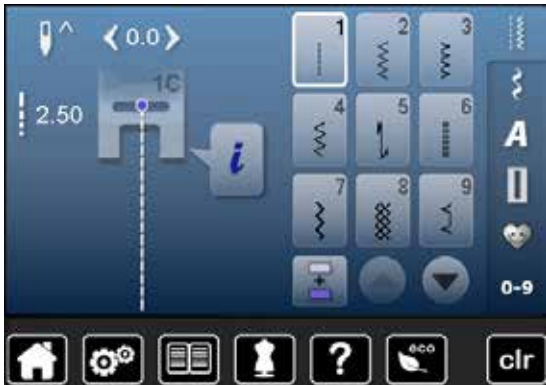

Asole

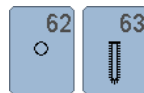

Punti decorativi Punti floreali

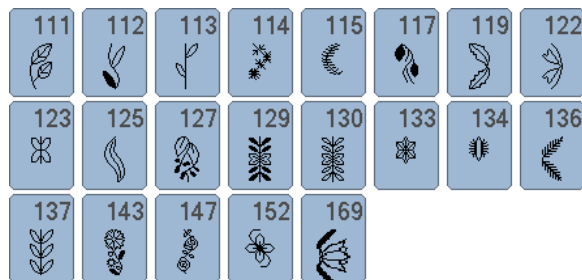

Punti croce



Punti satin



Punti ornamentali



Punti

Punti tradizionali

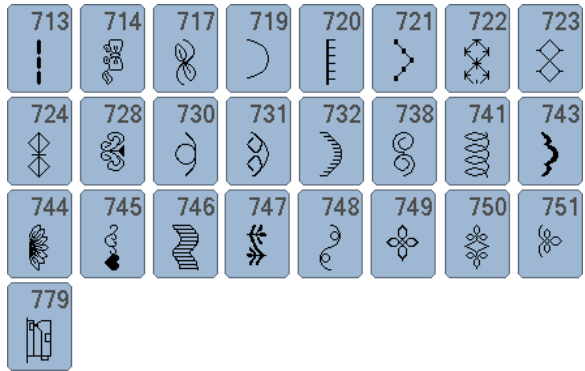
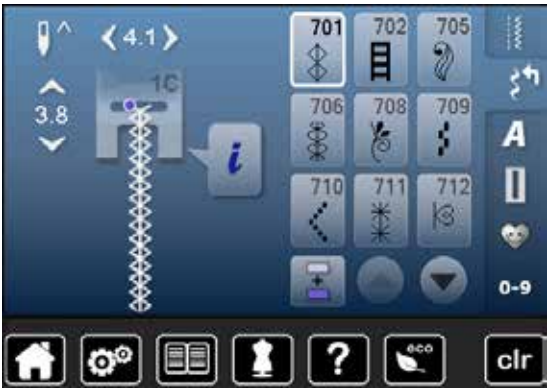

Punti bordura



Punti quilt

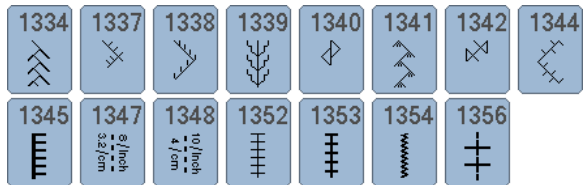

Alfabeti Stampatello



P	Q	R	S	T	U	V	W
X	Y	Z	Ä	À	Â	Å	Æ
Ç	È	É	Ê	Ñ	Ö	Œ	Ø
Ü	1	2	3	4	5	6	7
8	9	0	-	-	.	'	!
+	=	&	÷	?	%	@	(
)	[]					



p	q	r	s	t	u	v	w
x	y	z	ä	à	â	å	æ
ç	è	é	ê	ñ	ö	œ	ø
ü							

Stampatello doppio



P	Q	R	S	T	U	V	W
X	Y	Z	Ä	À	Â	Å	Æ
Ç	È	É	Ê	Ñ	Ö	Œ	Ø
Ü	1	2	3	4	5	6	7
8	9	0	-	-	.	'	!
+	=	&	÷	?	%	@	(
)	[]					



p	q	r	s	t	u	v	w
x	y	z	ä	à	â	å	æ
ç	è	é	ê	ñ	ö	œ	ø
ü							

Corsivo

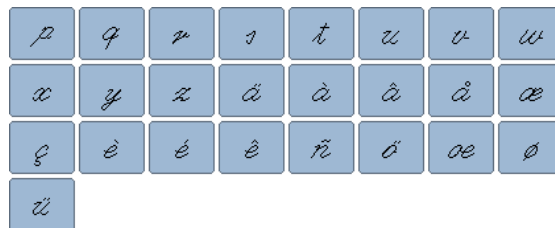
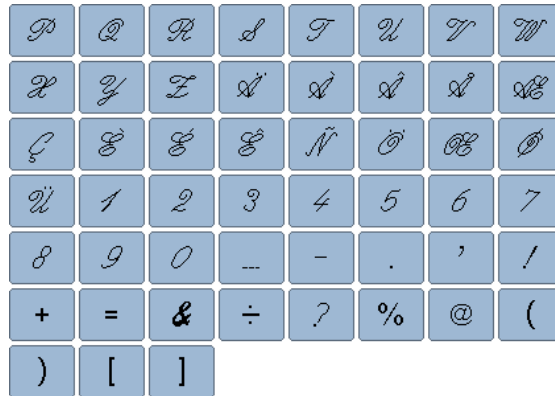

Cirillico



Hiragana



た	ち	つ	て	と	な	に	ぬ
ね	の	は	ひ	ふ	へ	ほ	ま
み	む	め	も	や	ゆ	よ	ら
り	る	れ	ろ	わ	を	ん	あ
い	う	え	お	ゃ	ゅ	ょ	っ
が	ぎ	ぐ	げ	ご	ざ	じ	ず
ぜ	ぞ	だ	ち	づ	で	ど	ば
び	ぶ	べ	ぼ	ば	び	ぶ	ぺ
ぽ	1	2	3	4	5	6	7
8	9	0	-	_	.	?	!
・	,	「	」	『	』		

Panoramica dei ricami

Animali



CM211*

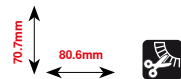

FQ394

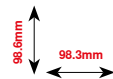

FQ515

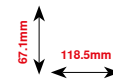

FQ600

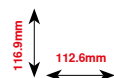

LJ599

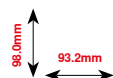

LJ600

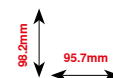

WP224

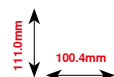

WS610

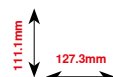

Pizzo su stabilizzatore idrosolubile



Ricamo ad intaglio



Frange



Appliqué

* Questo ricamo contiene effetti speciali. Ulteriori informazioni sono disponibili su www.bernina.com/5series

Decorazioni



CM198*

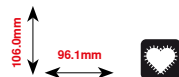

FB033

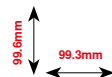

FB106

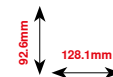

FB148

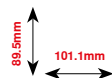

FB323

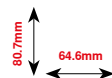

FQ871

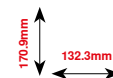

NA241

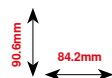

NA959*

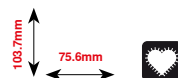

NB385

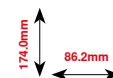

NB481

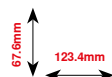

NB749

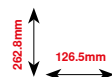

HE428

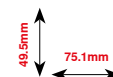

* Questo ricamo contiene effetti speciali. Ulteriori informazioni sono disponibili su www.bernina.com/5series

Fiori



FP814



84.4mm
88.0mm



FP246



61.8mm
65.6mm



FQ522



159.6mm
56.5mm



FQ527



141.4mm
90.3mm



FQ562



156.3mm
90.3mm



FQ722



90.6mm
80.0mm



FQ808



142.5mm
123.9mm



HE700



162.5mm
103.1mm



WS641



151.4mm
72.6mm



BD182



83.1mm
58.3mm

Pizzi



NX957



88.1mm
97.9mm



FB423*



63.6mm
132.9mm



FB461*



121.6mm
121.7mm



HG341



63.7mm
63.8mm



NX696



90.7mm
91.2mm



FB422*



33.8mm
52.3mm



* Questo ricamo contiene effetti speciali. Ulteriori informazioni sono disponibili su www.bernina.com/5series

Bambini



CK667*

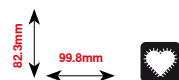

CK738

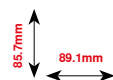

HE456

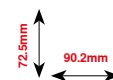

CM013

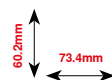

RC244

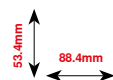

CM348

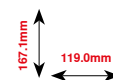

CM376*

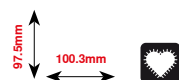

SP266

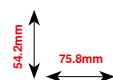

SP980

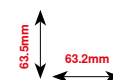

NA667

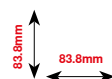

* Questo ricamo contiene effetti speciali. Ulteriori informazioni sono disponibili su www.bernina.com/5series

Quilting

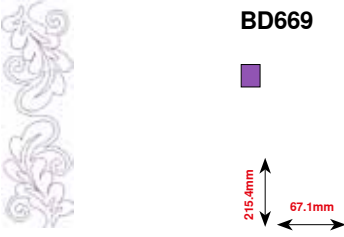
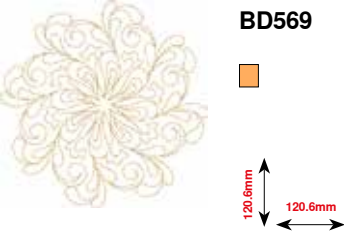
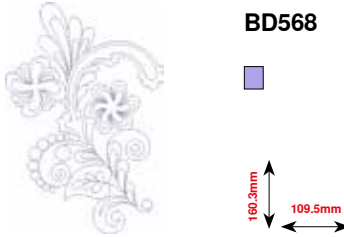
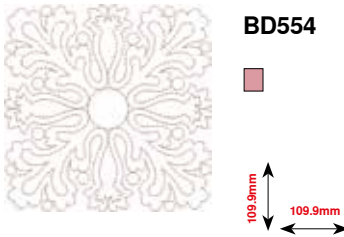
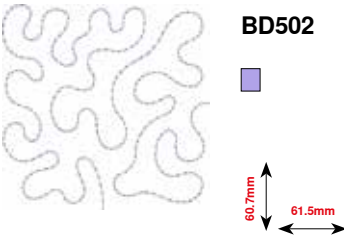
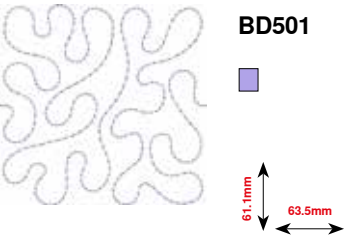

Bordure



FQ741

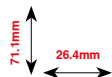

FQ559

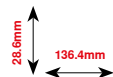

FQ810

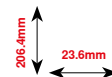

HG455

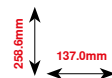

NB651

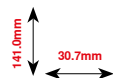

FB436

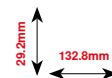

CM473

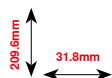

NB520

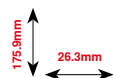

Stagioni



CM426



96.0mm
45.8mm



CM287



117.2mm
90.4mm



FQ748



130.9mm
80.8mm



HE543



84.2mm
73.4mm



HE563



129.5mm
63.3mm



HE969



79.3mm
84.9mm



HG177



158.6mm
50.0mm



HE900



115.7mm
110.3mm

Alfabeti

Swiss Block

ABC

Anniversary

ABC

Drifter

ABC

Russian Textbook

АБВ

Indice

A

Accessori

- Cucito 9-11
- Esempio 11
- Piedini 10
- Ricamo 117
- Standard 9-11, 117

Accessori opzionali

- Connessione 13

Accessori standard 9-11, 117

Ago

- Ago doppio/triplo 16
- Ago per ricamo 119, 123
- Alzare/abbassare 18, 30, 34
- Arresto alto/basso 30, 34
- Indicazioni per la scelta dell'ago 15
- Infilare 23, 24
- Informazioni importanti relative al cucito 14-16
- Inserire/rimuovere 22
- Morsetto 12-13
- Panoramica 16
- Position 12-13, 31, 35, 38, 40
- Rapporto ago/filo 15
- Sostituire 22

Ago, filo e materiale 14

Aiuto 57

Alfabeti

- Cancellare lettere 104
- Combinazione di lettere 104
- Con funzioni 105
- Correggere una combinazione 104
- Correzione 141
- Display principale/Selezione menu 32
- Funzioni 38, 39
- Lettere 103
- Maiuscole/Minuscole 105
- Modificare la dimensione delle lettere 105
- Panoramica 103, 129, 167-169
- Selezionare 103, 129
- Tipi di alfabeto 103, 129, 167-169

Asola 78-91

- Asola a goccia 78
- Asola a punto diritto 78
- Asola arrotondata con travetta semplice 78
- Asola automatica a goccia/Asola automatica arrotondata 85
- Asola effetto «fatto a mano» 78, 86
- Asola elasticizzata 78
- Asola misurazione contapunti 86
- Asola standard 78
- Asola Standard 83
- Asola standard stretta 78
- Asolatore automatico a slitta n. 3A 10, 50, 83, 85
- Asole rotonde 78, 91
- Automatica 83-85

- Bilanciamento 82
- Con impostazione diretta della lunghezza 84
- Dispositivo guida per asole 79
- Duplicare 83
- Filo di rinforzo 81
- In 5 fasi, manuale 89
- In 7 fasi, manuale 89
- Informazioni importanti 79
- Manuale 89
- Marcare 79
- Modificare la larghezza dei cordoncini 79
- Modificare la lunghezza del punto 79
- Nella memoria permanente 87
- Panoramica 78
- Piastrine compensatrici 79
- Programma per cucire bottoni 78, 90
- Programmare 83-86
- Prova di cucito 79
- Stabilizzatori 80
- Zagliare 81

Asola effetto «fatto a mano» 78, 86

Asola rotonda

- A punto diritto 78, 91
- A zigzag 78, 91

Attivazione

- Modalità di cucito 128
- Modalità di ricamo 128

B

Bilanciamento

- Adattare/correggere 35, 37, 39, 58
- Asola 82
- Correggere 58
- Punti utili e decorativi, alfabeti 58
- Ripristino della regolazione base 58
- Spiegazione delle espressioni 8

BSR

- Beeper (segnale acustico) 101
- Chiudere 102
- Con punto diritto n. 1 98
- Con punto zigzag n. 2 98
- Display 99
- Funzioni 100
- Iniziare 102
- Modalità 98
- Montare il piedino 99
- Preparazione 99
- Rimuovere/montare la soletta del piedino 99
- Saldare il punto 100

C

Calibrare

- Asolatore automatico a slitta n. 3A 50
- Display 48

Calibrazione			
• Telaio		47	
Cancellare			
• Dati personali		51, 153	
• Punti		40, 43, 109, 114	
• Ricami		132, 133, 139, 152, 153	
Capsula			
• Inserire		21	
• Rimuovere		21	
Casella Indietro		34, 132	
Cavo			
• Collegare		18	
• Svolgere/avvolgere		18	
Cavo di connessione			
• Connessione		13, 18	
Chiudere il display attivato		34, 132	
Colori del ricamo			
• Modificare la marca del filo		147	
• Nuova assegnazione		147	
• Ricamo monocoloro		148	
Combinazione			
• Cancellare l'intera combinazione		43	
• Cancellare un motivo singolo.		40	
• Effetto specchio orizzontale		43	
• Fermapunto		42	
• Interruzione della combinazione		42	
• Ripetizione della combinazione		43	
• Suddivisione della combinazione		42	
Compensare			
• Spessore cucitura		76	
• Strati di stoffa		76	
Compensare dislivelli del materiale		76	
Compensazione del materiale		76	
Connessione			
• Accessori opzionali		12-13	
• BSR		13, 99	
• Cavo di connessione		13	
• Ginocchiera alzapiedino		12-13, 19	
• PC per software ricamo		13	
• Pedale		13, 18	
• Ricamo		13, 122	
• USB		13	
Connessione PC		13	
Coperchio			
• Leva tendifilo		12-13, 22	
Copertura tendifilo		12-13	
Correggere			
• Punti utili/decorativi		58	
Cucire angoli		76	
Cucire bottoni		90	
Cucire indietro			
• Permanente		35, 39, 41	
Cucito			
• Accessori		9-11	
• Alfabeti		103	
• Asola		83-89	
• Asole rotonde		91	
• Bordi		72	
• Cerniera		67	
• Cucitura piatta di giunzione		75	
• Cucire bottoni		90	
• Di angoli		76	
• Di combinazioni		110	
• Indietro		30	
• Orlo a vista		73	
• Orlo invisibile		73	
• Tasti delle funzioni		30-31	
• Tecniche di cucito		56	
D			
Dati del rivenditore		53	
Dati tecnici		53	
Disco svolgifilo		9, 20, 22	
Display			
• Alfabeti		38-39, 103	
• Alfabeti ricamati		129	
• Area del punto		33	
• Asola		36-37, 78	
• Bilanciamento		58	
• BSR		99	
• Calibrare		48	
• Cucito		34-35	
• Display principale		32-33	
• Edit		132	
• Funzioni		34-43	
• Guida al cucito		56	
• Menu dei punti		33	
• Menu principale		32	
• Modalità combinazioni		40-43	
• Modalità di ricamo		128	
• Modificare le impostazioni		45-46	
• Panoramica		32-33	
• Programma Help		57	
• Punti decorativi		92	
• Punti quilt		96	
• Punti utili		60	
• Selezionare il colore		46	
• Selezione		33	
• Setup		44-53	
• Tutorial		54-55	

E**eco** 12-13, 32, 59**Edit**

- Cancellare il disegno 133
- Display 132
- Effetto specchio orizzontale/verticale 133
- Menu di ricamo 132
- Modificare il ricamo proporzionalmente 133
- Numero dei colori 132
- Panoramica 132
- Ruotare il disegno 133
- Selezione 132
- Spostare il ricamo 133
- Spostare il ricamo all'interno del telaio 132
- Zoom meno 132
- Zoom più 132

Effetto specchio

- Orizzontale verticale 35, 39, 40-41, 43, 113, 133, 144

Esempi d'impiego

- Punti decorativi 93-95
- Punti quilt 97
- Punti utili 65-76

F**FHS** 19**Fili di poliestere** 14, 119**Fili di rayon/viscosa** 14**Filo**

- Filo per ricamo 119
- Informazioni importanti relative al cucito 14-16
- Rapporto ago/filo 15
- Rottura 157
- Si rompe 157

Filo di rinforzo

- Asolatore automatico a slitta n. 3A 81
- Fissare 81
- Piedino per asole n. 3C 81

Filo di viscosa 14, 119**Filo inferiore**

- A mano libera 95
- Avvolgere 20
- Bobbin-fil 119
- Con punti decorativi 95
- Cucire 95
- Filo per rammendo e ricamo 119
- Infilare 21, 123
- Inserire la spolina 21
- Riempire la spolina durante il cucito 20
- Sensore 49
- Tagliare 13, 21

Filo metallizzato 119**Filo per rammendo e ricamo** 119**Filo per ricamo**

- Filo di poliestere lucido 119
- Filo di viscosa 119
- Filo inferiore 119
- Filo metallizzato 119

Filo superiore

- Infilare 22, 123
- Sensore 49
- Tensione 26, 35, 37, 38, 40, 46, 47, 137

Foro fissaggio per telaio da rammendo 13**Funzioni alfabeti** 38-39

- Bilanciamento 39
- Cucito indietro permanente 39
- Dimensione dell'alfabeto 39
- Effetto specchio orizzontale/verticale 39
- Fermapunto 38
- Indicazione del piedino 39
- Posizione dell'ago 38
- Pressione del piedino 39
- Programma di sicurezza 39
- Ripetizione del motivo 38
- Tensione del filo superiore 38

Funzioni asola 36-37

- Apertura centrale dell'asola 37
- Asola manuale 36
- Asola misurazione contapunti 36
- Bilanciamento 37
- Fermapunto 36
- Indicazione del piedino 37
- Misurare la lunghezza dell'asola 36
- Pressione del piedino 37
- Programma di sicurezza 37
- Programmare la lunghezza dell'asola 36
- Tensione del filo superiore 37

Funzioni cucito 34-35

- Arresto dell'ago alto/basso 34
- Bilanciamento 35
- Cucito indietro permanente 35
- Effetto specchio orizzontale/verticale 35
- Fermapunto 34
- Indicazione del piedino 35
- Inizio disegno 34
- Posizione dell'ago 35
- Pressione del piedino 35
- Programma di sicurezza 35
- Ripetizione del motivo 35
- Tensione del filo superiore 35

Funzioni di controllo

- Sensore del filo inferiore 49
- Sensore del filo superiore 49

Funzioni modalità combinazioni 40-43

- Bilanciamento 41
- Cancellare 40, 43
- Cucito indietro permanente 41
- Dimensione dell'alfabeto 41
- Effetto specchio orizzontale 43
- Effetto specchio orizzontale/verticale 40, 41
- Fermapunto 42

- Indicazione del piedino 41
- Interruzione della combinazione 42
- Modifica alla posizione del cursore all'interno della combinazione 40
- Modificare l'intera combinazione 40
- Posizione dell'ago 40
- Pressione del piedino 41
- Programma di sicurezza 41
- Ripetizione della combinazione 43
- Suddivisione della combinazione 42
- Tensione del filo superiore 40

G

Ginocchiera alzapiedino

- Alzare/abbassare il piedino 19
- Connessione 12-13
- Inserire 19

Griffe del trasporto

- Abbassare 28, 123
- Posizione 28
- Pronte per cucire 28
- Trasporto della stoffa 28

Guida al cucito

- Categorie di stoffa 56
- Chiudere 56
- Panoramica 56
- Suggesti 56
- Tecniche di cucito 56

Guida filo

- Posteriore 13, 22
- Supplementare 13, 20

Guidafilo posteriore 13, 20

I

Illuminazione 45

Impostazione

- Cancellare 32
- Confermare 34

Impostazione base

- Impostazioni del cucito 44, 46
- Impostazioni del ricamo 47
- Pressione del piedino 27
- Tensione del filo 26

Impostazioni

- Cancellare impostazioni 32
- ECO 32, 59
- Guida al cucito 32, 56
- Help 32, 57
- Home 32
- Programma Setup 32, 44
- Tutorial 32, 54

Impostazioni del cucito

- Modificare la tensione del filo superiore 46
- Programma fermapunto automatico 46
- Regolare la velocità del cucito 46
- Tagliafilo automatico 46

Impunturare

- Bordi 72
- Stretto/larga 72

Impunturare bordi 72

Impunturare bordi esterni 72

Indicazioni per la scelta dell'ago

- Materiale/filo/spessore dell'ago 15

Indice

- Cucito 4-6
- Ricamo 115-116

Infilare

- Ago doppio/triplo 23
- Ago 24
- Filo inferiore 21
- Filo superiore 22

Infilare l'ago doppio 23

Infilatore

- Ago 24

Infilatore dell'ago 12-13, 24

Infilatura dell'ago triplo 23

Informazione 14-16, 33, 34, 44, 52, 119-121, 132

Inizio del ricamo 154

Inizio disegno 34

Inserire

- Ago 22
- Capsula 21
- Ginocchiera alzapiedino 19
- Placca dell'ago 25
- Spolina 21

Inserire la cerniera 67

Inserire la spolina 21

Interruttore principale 13

L

Lettere

- Combinare 104
- Correggere una combinazione 104
- Modificare la dimensione 105
- Panoramica 103
- Selezionare le lettere minuscole 105
- Tipi di alfabeto 103

Leva alzapedino	13, 18	• Punti decorativi	32
Lubrificazione	158	• Punti utili	32
Luminosità	45	• Selezione numerica del punto	32
M			
Macchina per cucire/ricamare		Messaggio di benvenuto	
• Tasti delle funzioni	30-31, 127	• Impostazione/Correzione	45
Macchina per ricamare/cucire		Modalità combinazioni	110-114
• Ago per ricamo	16, 117, 123	• Aprire una combinazione salvata	111
• Lubrificare	158	• Cancellare punti/motivi	111
• Memoria	149	• Correggere una combinazione	112
• Panoramica	12-13	• Creare una combinazione di punti	110
• Pulizia e manutenzione	158	• Soprascrivere/cancellare una combinazione di motivi	114
• Soluzione di problemi	159-163	Modalità singola/Modalità combinazioni	33
Macchina per ricamo		Modificare	
• Abbassare le griffe del trasporto	123	• Illuminazione	45
• Attivare la modalità di ricamo	128	• Impostazioni del display	45
• Placca ago per punto diritto/CutWork	123	• Impostazioni del ricamo	47
• Preparazione	123	• Luminosità	45
• Tasti «Funzioni»	127	• Messaggio di benvenuto	45
Maniglia	13	• Posizione dell'ago	31, 64
Manopola		• Pressione del piedino	27
• Lunghezza/larghezza punto	12-13, 31	• Segnali acustici	48
Mascherina trasparente	124	• Tensione del filo superiore	26, 35, 37, 38, 40, 46, 47, 137
Materiali	56	• Velocità del filarello	49
Memoria		• Tensione del filo superiore	26, 46, 47
• Macchina per cucire	110-114	Modificare il punto	
• Macchina per ricamo	149	• Larghezza	64
Memoria permanente		• Lunghezza	64
• Asola	87	Modificare la larghezza del punto	64
Memoria temporanea		Modificare la lunghezza del punto	64
• Modificare la lunghezza e la larghezza del punto	64	Modificare la velocità del filarello	49
• Personalizzare un punto	63	Modificare le impostazioni del ricamo	47
• Ripristinare le impostazioni base	63	Modulo per ricamo	
• Spostare la posizione dell'ago	64	• Calibrare	134, 138
Menu di ricamo		• Cavo di connessione	122
• Edit	137	• Collegare	122
• Indicazione dei colori	136	• Montare	122
• Indicazione del piedino	136	• Panoramica	118
• «Menu di ricamo»/Pulsante «Start/Stop»	137	• Particolari del modulo per ricamo	118
• Panoramica	136	• Posizione parcheggio	134
• Programma di sicurezza	136	• Rimuovere	122
• Quantità dei colori	137	Montare	
• Ricamo multicolore/monocolore	137	• Ginocchiera alzapedino	19
• Rottura del filo	137	• Piano supplementare	18
• Selezione	137	• Piedino	24
• Tagliare i punti di connessione	137	• Placca dell'ago	25
• Tensione del filo superiore	137	• Telaio	154
Menu principale		O	
• Alfabeti	32	Orlo	
• Asole	32	• Bordi	72
• Programma personale/Memoria	32	• A vista	73
		• Invisibile	73

Overlock

- Punti 60-61
- Punto overlock doppio 71
- Punto overlock elasticizzato 75

P**Panoramica**

- Ago 16
- Alfabeti 103, 128, 141, 167-169, 178
- Asole 78, 164
- Display 32-43, 128-140
- Display principale 32-33
- Display Setup 44
- Edit 132
- Funzioni alfabeti 38-39
- Funzioni cucito 34-35
- Funzioni dell'asola 36-37
- Funzioni modalità combinazioni 40-43
- Funzioni ricamo 132-140
- Guida al cucito 56
- Macchina per cucire 12-13
- Menu di ricamo 136
- Pulsanti delle funzioni 30-31, 127
- Punti decorativi 92, 164-166
- Punti quilt 96, 166
- Punti utili 60-61, 164
- Ricami 130, 170-177
- Tutorial 54

Particolari

- Accessori 9-11, 117
- Macchina per cucire 12-13
- Modulo per ricamo 118

Pedale

- Alzare o abbassare l'ago 18
- Connessione 13, 18
- Inserire 18
- Regolazione della velocità del cucito 18
- Rimuovere 18
- Svolgere/avvolgere il cavo 18

Perno portafilo

- Orizzontale 13, 20
- Verticale 13, 19

Perno portafilo orizzontale 13, 20**Piano supplementare**

- Montare/rimuovere 18

Piastrine compensatrici 9, 76**Piedino**

- Accessori standard 10
- Alzare/abbassare 13, 18, 19
- Indicazione 35, 37, 39, 41
- Come guida 72
- Montare/rimuovere 24
- Panoramica 10
- Pressione 27, 35, 37, 39, 41
- Sostituire 24

Placca ago per punto diritto/CutWork 123**Placca dell'ago**

- Come guida 72
- Inserire/montare 25
- Marcature 25
- Pulire 158
- Rimuovere 25

Portafilo verticale 13, 19**Preparazione**

- Macchina per cucire 18-28
- Macchina per ricamo 123
- Modulo per ricamo 118
- Ricamo 122-126

Prescrizioni di sicurezza 2-3**Prese d'aria 13****Pressione del piedino**

- Aumentare/ridurre 27
- Indicazione 27

Pretensione del filarello 12-13, 20**Programma fermapunto 46, 74****Programma Help**

- Funzioni 57
- Punti 57

Programma per cucire bottoni 78, 90**Programma personale 106-109**

- Cancellare un motivo 109
- Creare un menu personale 106
- Modificare/soprascrivere il punto 108
- Preparare il motivo 106
- Programmare/salvare il punto 106
- Programmare/salvare un secondo punto 107
- Selezione del punto nel Programma personale 107

Programma Setup 44-53

- Aggiornare la macchina per cucire 50
- Calibrazione asolatore automatico a slitta n. 3A 50
- Calibrazione del display 48
- Colore del display 46
- Funzioni di controllo 49
- Illuminazione 45
- Impostazione base 51
- Impostazioni del cucito 46-47
- Impostazioni del display 45
- Impostazioni del ricamo 47
- Informazione 52-53
- Luminosità 45
- Messaggio di benvenuto 45
- Panoramica Display 44
- Segnale acustico per BSR 48
- Segnali acustici 48
- Update 50
- Velocità del filarello 49

Protezione dell'ambiente 3**Prova di ricamo 120**

Pulizia		
• Vedi manutenzione		
Pulizia e manutenzione		
• Area delle griffe del trasporto	158	
• Crochet	158	
• Display e macchina per cucire computerizzata	158	
• Lubrificare	158	
Pulsante cucire indietro	30	
Pulsante Start/Stop	30, 127	
Pulsanti per la selezione diretta	12-13, 30-31	
Punti		
• Cancellare	40, 43, 109, 111	
• Indicazione	33	
• Memoria temporanea	63	
• Personalizzare	63	
• Selezionare	33, 62	
Punti decorativi		
• Categorie ricamo	92	
• Cucito decorativo con il filo inferiore (Bobbinwork)	95	
• Impiego	92	
• Nervature	94	
• Panoramica	92	
• Punto Croce	93	
• Selezionare	92	
Punti di connessione	121	
Punti quilt		
• Panoramica	96	
• Programma di fermatura per quiltare	96	
• Punto erba	96	
• Punto invisibile (stretto)	96	
• Punto Parigi	96	
• Punto Parigi doppio	96	
• Punto Parigi doppio, simmetrico	96	
• Punto Parigi semplice, simmetrico	96	
• Punto quilt diritto	96	
• Punto quilt effetto «fatto a mano»	96	
• Punto satin	96	
• Punto stippling	96	
• Variazioni punti quilt decorativi	96	
• Variazioni punto erba	96	
Punti stabilizzanti di base	121	
Punti utili	60-76	
• Cerniera	67	
• Programma di rammendo	69, 70	
• Programma di rammendo, rinforzato	61	
• Programma di rammendo, semplice	61	
• Programma fermapunto	60, 74	
• Punto diritto	60, 65	
• Punto diritto singolo	61	
• Punto diritto triplo	60, 65	
• Punto imbastitura	61, 74	
• Punto increspato	60	
• Punto invisibile	60, 73	
• Punto invisibile, stretto	61	
• Punto Lycra	61	
• Punto maglia	60, 73	
• Punto nido d'ape	60	
• Punto overlock doppio	60, 71	
• Punto overlock elasticizzato	60	
• Punto overlock per maglia	61	
• Punto overlock rinforzato	61	
• Punto serpentino	60	
• Punto stretch	61	
• Punto super-stretch	60	
• Punto universale	61	
• Punto vari-overlock	60	
• Punto zigzag cucito	61	
• Punto zigzag triplo	60, 66	
• Rammendo manuale/automatico/rinforzato	68-70	
• Rinforzo sartoriale, grande	61	
• Selezionare	62	
• Travetta programmata	61	
• Tre punti diritti singoli	61	
Punto cordoncino (pieno)	70	
Punto diritto	60, 65	
Punto diritto triplo	60, 65	
Punto imbastitura	61, 74	
Punto satin	121	
Punto step	121	
Punto stippling	97	
Punto zigzag triplo	60, 66	
Q		
Quiltare		
• Con BSR	98-102	
• Quiltare a mano libera	97	
R		
Rammendo		
• Automatico	69	
• Manuale	68	
Rapporto ago/filo	15	
Reset		
• Cancellare dati personali	51	
• Ripristino della regolazione base	51	
Ricami		
• Aprire	139	
• Cancellare	133, 139, 152, 153	
• Centro del disegno	135, 144	
• Chiavetta USB	131, 150	
• Colori	147	
• Controllare	145	
• Controllare la dimensione	145	
• Da BERNINA	130, 142	
• Dalla chiavetta	131, 150	
• Dimensione e durata del ricamo	146	
• Effetto specchio orizzontale/verticale	133, 144	
• Ingrandire/ridurre	120	

• Lettere	141	Selezione	
• Modificare la marca del filo	140, 147	• Modalità singola/Modalità combinazioni	33
• Modificare proporzionalmente	133, 143	• Scorrimento avanti/indietro	33
• Mono-/multicolore	137, 148	Selezione del punto	
• Ruotare	133, 143	• Diretta	62
• Salvare	139, 149	• Interruzione	62
• Selezionare	120, 130-131, 141-142	• Numerica	62
• Soprascrivere	151	Selezione della lingua	52
• Spostare	132, 133, 143	Selezione punti	
• Zoom	146	• Diretta	62
Ricamo		• Menu principale	32
• Alfabeto	129	• Numero del punto	32, 62
• Con pedale	156	Soluzione di problemi	159-163
• Con pulsante «Start-/Stop»	155	Sostituire	
• Inizio	154	• Ago	22
• Menu	155	• Capsula	21
• Ricami	130	• Placca dell'ago	25
• Rottura del filo	157	Spiegazione dei simboli	8
Rifinitura bordi	70	Spiegazione delle espressioni	8
Righello guida bordi		Sportello del crochet	12-13
• Come guida	72	Spostare la posizione dell'ago	64
Rimuovere		Stabilizzatore	125
• Ago	22	Stabilizzatori	
• Capsula	21	• Spray adesivo	125
• Modulo per ricamo	122	• Stabilizzatore idrosolubile	126
• Piano supplementare	18	• Stabilizzatore per il ricamo	125
• Piedino	24	• Stabilizzatore termoadesivo	126
• Placca dell'ago	25	Supporto di gomma piuma	9
• Telaio	154	T	
Ripetizione del motivo	35	Taglia asole	9, 81
Ripristino della regolazione base	51	Tagliafilo	
Rotella per la regolazione della pressione	12-13, 27	• Automatico	12-13, 30, 127
S		• Del filarello	12-13, 20
Saldare il punto	34, 36, 38, 42	• Filo inferiore	12-13, 21
Salvare		• Laterale	12-13, 24
• Combinazione di motivi	110	Tagliafilo del filo inferiore	12-13, 21
• Punti	106-107	Tasti delle funzioni	
• Ricami	149-150	• Arresto dell'ago	30
Scatola accessori	11	• Funzione Fine disegno/Fermapunto programmabile	30
Scorrimento avanti/indietro	33	• Indietro	30
Segnali acustici		• Manopole della larghezza/lunghezza punto (multifunzione)	31, 127
• BSR	48	• Posizione dell'ago	31
• Funzione	48	• Regolazione della velocità	30, 127
• Modificare	48	• Start/Stop	30, 127
• Punti	48	• Tagliafilo automatico	30, 127
Selezionare			
• Colore del display	46		
• Lingua	52		
• Punti	33, 62		

Telaio			
• Aprire		124	
• Calibrare		47	
• Calibrare il modulo per ricamo		134, 138	
• Centro del ricamo		135, 144	
• Check telaio e dimensione ricamo		134, 145	
• Determinare il centro		124	
• Fissare/rimuovere		154	
• Imbastitura		138, 148	
• Mascherina trasparente		124	
• Posizionamento virtuale		135	
• Posizione parcheggio del modulo per ricamo		134	
• Selezione		134, 145, 154	
• Selezione/indicazione del telaio		134, 145, 154	
• Spostare		138	
• Tendere il materiale		124	
Tensione		26	
Tensione del filo			
• Filo superiore		26	
• Ricami		123, 137	
• Ripristino della regolazione base		26	
Tipi di punto			
• Punti di connessione		121	
• Punti stabilizzanti		121	
• Punto satin		121	
• Punto Step		121	
Trasporto della stoffa			
• Griffe del trasporto		28	
Tutorial		32, 54	
• Ago		54	
• Altro		54	
• Asole		54	
• BSR		54	
• Filo/Infilatura		54	
• Ginocchiera (FHS)		54	
• Piedino		54	
• Quiltare		54	
• Ricamo		54	
• Soluzione di problemi		54	
• Tecniche di cucito		54	
U			
Update		50	
V			
Velocità			
• Filarellino		49	
• Pedale		18	
• Regolare		12-13, 30, 46, 47, 127	
Velocità del ricamo		127	
Velocità di cucito		18, 30, 46	
Versione software		52	
Vista frontale			
• Macchina per cucire		12	
Volantino		13	
Z			
Zoom			
• Meno		132	
• Più		132	

Testo

Herbert Stolz/Susanne Ribl

Illustrazioni

www.sculpt.ch

Fotografie

Patrice Heilmann, Winterthur

Composizione, Layout, DTP

Susanne Ribl

Copyright

2013 BERNINA International AG, CH-Steckborn

In partnership with

