



BERNINA 330 | 350 PE | 380

made to create **BERNINA**

Bästa BERNINA kund

Hjärtliga gratulationer!

Genom att välja BERNINA, har du fått en symaskin, som i många år framåt kommer att ge dig stor syglädje. I mer än 100 år har min familj kunnat erbjuda sina kunder det allra bästa. Det är min personliga önskan, att fortsätta denna tradition och erbjuda schweizisk precision kombinerad med hög teknologi och den bästa kundservicen.



BERNINA 330, 350 och 380 riktar sig i första hand till sömmerskor som syr tillfälligt och lägger stort värde på design och kvalité.

Dessa sydatorer är dessutom ergonomiskt rätt utformade och därför lättare att hantera, så att du, bästa BERNINA kund, får ännu mera syglädje med ett perfekt resultat.

Njut av kreativ sömnad med BERNINA:

Informera dig om det stora utbudet av tillbehör och låt dig inspireras till nya sömnadsprojekt på www.bernina.com.

Kontakta gärna din auktoriserade BERNINA-återförsäljare för ytterligare tjänster och serviceerbjudande.

H.P. Ueltschi
President
BERNINA International AG
CH-8266 Steckborn
www.bernina.com

SÄKERHETSFÖRESKRIFTER

VIKTIG INFORMATION

Vid användandet av elektriska maskiner måste alltid medföljande säkerhetsinformation följas, inklusive nedanstående:

Läs igenom alla instruktioner innan du använder denna sydator.

När maskinen inte används, ska den vara avstängd och kontakten urdragen.

VAR FÖRSIKTIG!

För att undvika risken för elektriska stötar:

1. Lämna aldrig maskinen utan uppsikt, när kontakten är isatt.
2. Dra alltid ur kontakten efter användning och före rengöring.
3. LED-ljus - titta aldrig rakt in i ljuset. Klass 1M LED produkt.

VARNING!

För att undvika risken för överhettning, eld, elektriska stötar och personskada:

1. Använd denna sydator endast för dess avsedda ändamål enligt instruktionsboken. Använd endast delar och tillbehör som rekommenderas av tillverkaren.
2. Tillåt inte att maskinen används som leksak. Noggrann uppmärksamhet påkallas när sydatorn används av barn eller i närheten av barn. Sydatorn får inte användas av personer (inklusive barn) med kroppsliga, sensoriska eller mentala funktionsnedsättningar, eller som saknar kunskap om maskinen utan en instruktör som ansvarar för personens säkerhet. För säkerhets skull ska barnen alltid vara under uppsikt vid maskinen.
3. Använd aldrig maskinen om:
 - sladd eller kontakt är skadad,
 - maskinen inte fungerar riktigt,
 - maskinen tappats eller skadats,
 - maskinen utsatts för vattenskada.

Lämna in din sydator till auktoriserad BERNINA återförsäljare för genomgång, reparation eller mekanisk justering.

4. Använd aldrig sydatorn med blockerade luftöppningar. Håll ventilationsöppningar och fotpedal rena från ansamling av damm, ludd och tygrester.
5. Var försiktig med fingrarna runt rörliga delar på maskinen.
Var särskilt försiktig kring nålen.
6. Se till att inga smådelar kommer in i någon av sydatorns öppningar.
7. Använd inte maskinen utomhus.
8. Använd inte sydatorn i närheten av sprayer eller där syrgas används eller hanteras.
9. Drag inte i eller skjut på arbetet under sömnaden. Det kan orsaka att nålen böjs och går av.
10. Använd inte en böjd nål.
11. Använd alltid en BERNINA originalstygnplåt. Fel stygnplåt kan orsaka nålbrott.
12. När man stänger av maskinen skall alla kontroller ställas på AV («0» läge), drag sedan ut kontakten. När du drar ut kontakten så håll i själva kontakten, drag inte i sladden.
13. Alla kontroller skall stå på AV («0» läge) när man gör någon justering t.ex. när man träder maskinen, byter nålen eller syfot osv.
14. Se alltid till att maskinen är avstängd och att stickkontakten är utdragen ur väggkontakten om du smörjer maskinen eller gör några andra serviceåtgärder som nämns i denna manual.
15. Denna sydator är dubbelisolerad. Använd endast originalreservdelar. Se instruktioner för dubbelisolerade produkter.

SERVICE PÅ DUBBEL - ISOLERADE PRODUKTER

I en dubbelisolerad produkt finns det två isoleringssystem istället för jordning. Anordningar för jordning finns inte på en dubbelisolerad produkt och får inte heller läggas till. Att göra service på en dubbelisolerad produkt kräver extrem försiktighet och kunskap om systemet och får endast utföras av behörig servicepersonal. Reservdelarna måste vara identiska med de originala.

En dubbelisolerad produkt är märkt med texten «DOUBLE INSULATION» eller «DOUBLE INSULATED».

Symbolen  kan också finnas märkt på produkten.

ANSVARSTAGANDE

Ansvar kommer ej att tagas för eventuella skador som uppkommer som resultat av ett felaktigt användande av sydatorn.

Denna symaskin är endast avsedd för hemmabruk.

SPARA DESSA SÄKERHETS FÖRESKRIFTER!



Den nyaste versionen av din instruktionsbok hittar du under www.bernina.com



Miljöskydd

BERNINA värnar om miljön. Vi strävar efter att så långt som möjligt minska skadlig påverkan på vår miljö genom en ständig förbättring av de material vi använder och tillverkningsteknologin.

När produkten inte används längre, se till att den omhändertas på ett miljövänligt sätt enligt de föreskrifter som gäller i ditt land. Kasta inte bort produkten med hushållsavfall. Om du är osäker på hur du skall förfara, kontakta din BERNINA återförsäljare.



Om maskinen förvaras i ett kallt utrymme, måste den tas in i ett varmt rum ca. en timme innan den användes.

Tillbehör		5-7
Förberedelse		8-23
■ Översikt sydator	8	
■ Förberedelse av sömnad	10	
Funktioner		24-29
■ Funktionsknappar på sydatorn	24	
■ Översikt Bildskärm	26	
■ Minnet	27	
Sömmar		30-43
■ Nyttosömmar	30	
■ Exempel	31	
■ Knapphål	36	
■ Nytto-/Kviltsöm	43	
Rengöring och skötsel		44
■ Sydator och Bildskärm	44	
■ Smörjning	44	
Åtgärda fel		45
Sömmar		46
Index		47-49

Ordförklaring

Balans	Utjämning av avvikelser i syresultatet
clr	Radera inställningar eller data
LED	Syljussystem
FHS	Fri-Hands-System = knäspak
mem	Memory = Långtidsminne för data
Träns	Tvärförbindelse vid knapphål
Stolpe	Tät sick-sack
Tygvikning	Vikt tygkant
Gripare	Fångar öglan av övertråden och bildar med undertråden själva sömmen

- * Ingår **ej** i leveransen av BERNINA 330
 ** Ingår **ej** i leveransen av BERNINA 350
 *** Ingår **ej** i leveransen av BERNINA 380



Observera!
Risk för skada!



Tilläggsinformation!

Standardtillbehör



- Skydd för sydatorn
- Tillbehörsskåp */**
- Tillbehörsfodral ***
- Fotpedal
- Nätsladd
- Förlängningsbord *
- Översiktskarta med sömmar */**
- FHS (Fri-Hands-System) */**

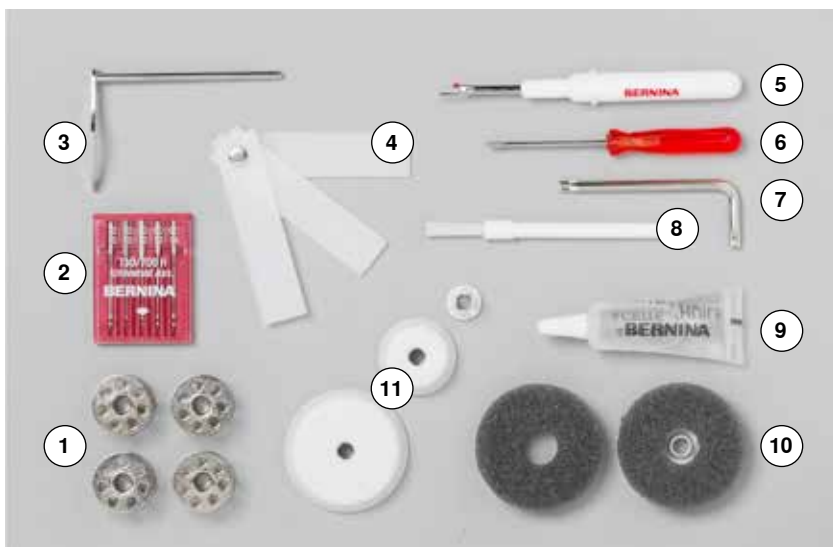

- 1 5 spolar (därav en i spolkapseln)
- 2 Nålpaket
- 3 Kantlinjal höger
- 4 Nivåplattor
- 5 Sprättare
- 6 Skruvmejsel röd
- 7 Vinkelskruvmejsel Torx
- 8 Borste
- 9 Olja
- 10 2 Skumplastdynor
- 11 3 Trådhållarskivor

Syfötter - Snap-On (BERNINA 330/350/350 PE/380)

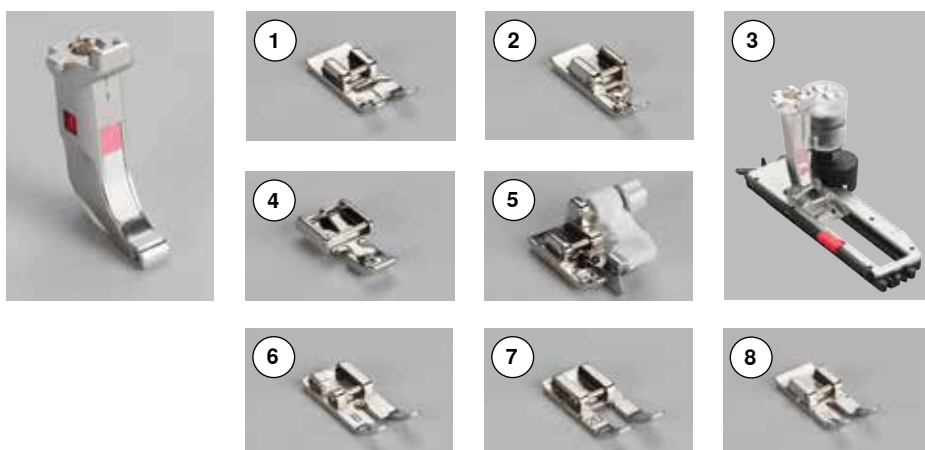

- 1 Nr. 1 Sula för matarstyrda sömmar
- 2 Nr. 2 Overlock-sula (utom 350 PE)
- 3 Nr. 3A Automatisk knappålsfot med slåde
- 4 Nr. 4 Blixtlå-sula
- 5 Nr. 5 Uppfållnings-sula för osynlig söm
- 6 Nr. 8 Jeans-sula ***/(utom 350 PE)
- 7 Nr. 20 Öppen broderi-sula *
- 8 Nr. 37 Patchwork-sula (endast 350 PE)

Syfötter - Standard (BERNINA 350/350 PE/380)

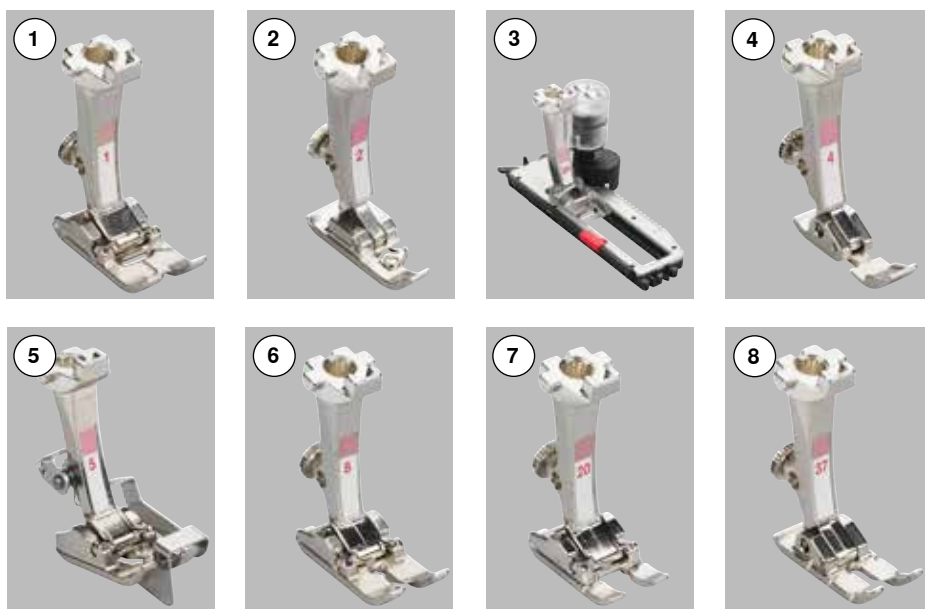

- 1 Nr. 1 Syfot för matarstyrda sömmar
- 2 Nr. 2 Overlockfot (utom 350 PE)
- 3 Nr. 3A Automatisk knappålsfot med slåde
- 4 Nr. 4 Blixtlåsfot
- 5 Nr. 5 Uppfållningsfot
- 6 Nr. 8 Jeansfot **/(utom 350 PE)
- 7 Nr. 20 Öppen broderifot
- 8 Nr. 37 Patchworkfot (endast 350 PE)



Fler tillbehör hittar du under www.bernina.com

Syfötter: kan variera från land till land (Snap-On **eller** Standard).

Tillbehörsskåp */**



Förvaring av tillbehören

Standardtillbehören ligger i en plastpåse och kan förvaras som det visas på bilden.



Tillbehörsfodral ***



Standardtillbehör för modellerna B330/350 kan förvaras i fodralen. Knapphålsfoten 3A ska placeras inne i det särskilda facket.

Framsida



Detaljerad bild





- 1 Griparlucka
- 2 Stygnplåt
- 3 Urtag för extra tillbehör
- 4 LED-Syljus
- 5 Back-knapp
- 6 Start/Stopp-knapp
- 7 Trådtilldragarskyddet
- 8 Trådtilldragare
- 9 Spolspänning
- 10 Hastighetsreglering
- 11 Bildskärm
- 12 Nålstopp upp/ner
- 13 Mönsterslutsknapp
- 14 Spegelvändsknapp */**
- 15 Stygnlängdsknapp
- 16 Nålpositionsknapp
- 17 Stygnbreddsknapp
- 18 Spolanordning
- 19 Trådavskärare vid spolanordning
- 20 Minnesknapp "mem"
- 21 Alfabetknappar
- 22 Sömvälsknappar
- 23 # knapp
- 24 clr-knapp
- 25 Fastsättning för förlängningsbord
- 26 Urtag för knäspak (FHS) *
- 27 Trådspänningsratt
- 28 Bakre trådledare
- 29 Handtag
- 30 Trådållare stående
- 31 Trådållare liggande
- 32 Öljet
- 33 Handhjul
- 34 Balansjustering
- 35 Urtag för pedalsladd
- 36 Matarurkoppling
- 37 Huvudströmbrytare
- 38 Kontakturtag
- 39 Nålpåträdare
- 40 Trådledare
- 41 Nålfäste
- 42 Syfot
- 43 Trådavskärare vid griparöppning
- 44 Matare
- 45 Trådavskärare framtill (vänster)
- 46 Syfotsspak
- 47 Urtag för stopping

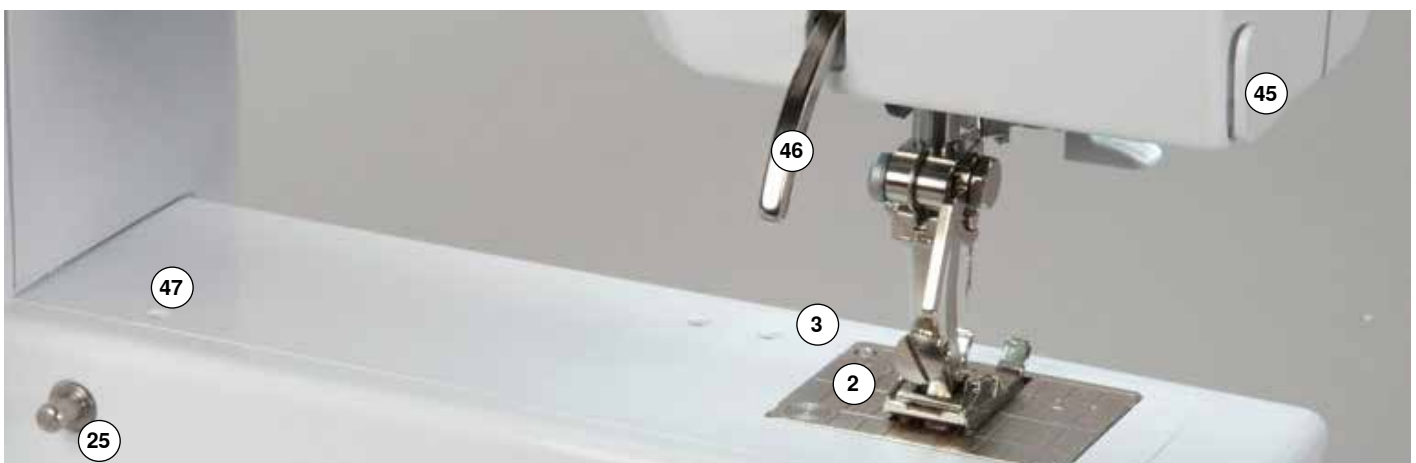

Fotpedal

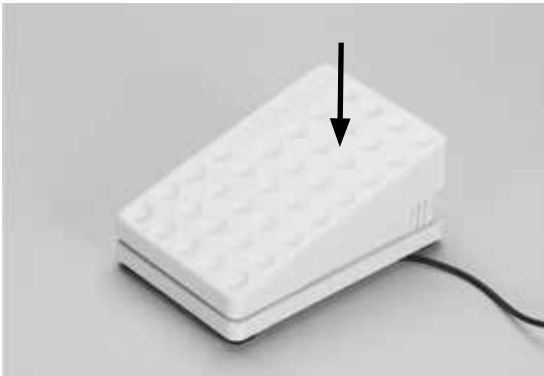

Reglera syhastigheten

- genom att trycka mer eller mindre på pedalen regleras syhastigheten



Förvara pedalsladden

- linda sladden runt spolen
- sätt i kontakten i räfflan

Före sömnad

- rulla ut sladden

LED-Syljus



LED syljuset lyser upp arbetsområdet och det har mycket lång livslängd.



**Ett skadat syljus får endast bytas ut av en kvalificerad service-
tekniker.**

**Sydatorn skall lämnas in till en auktoriserad BERNINA återför-
säljare!**

Förlängningsbord *



Förlängningsbordet ökar sömnadsområdet.

Montera förlängningsbordet

- höj nål och syfot
- skjut bordet åt höger rakt över friarmen tills det snäpper till

Tag bort förlängningsbordet

- höj nål och syfot
- tryck ner knappen och drag bordet åt vänster

Fri-Hands-System (FHS) knäspak */**



Med FHS kan man höja och sänka syfoten.

Montering av Fri-Hands-System

- sätt i den i avsett urtag; man skall kunna använda knäspaken i normal arbetsställning

Knäspaken höjer och sänker syfoten

- tryck på knäspaken åt höger med knäet
- syfoten höjs och mataren sänks på samma gång, trådspänningen är lossad
- mataren höjs så fort första stygnet sys



Din återförsäljare kan justera knäspaken om det behövs.

Stående Spolhållare

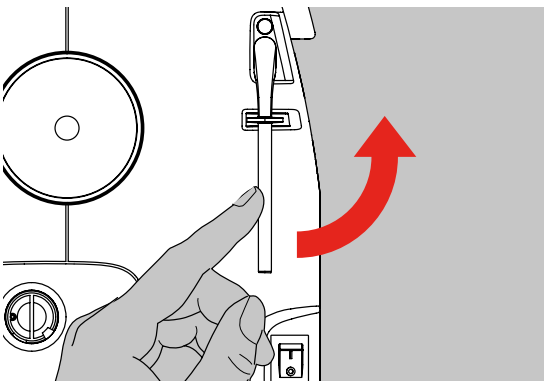

- finns vid sidan bakom handhjulet
- behövs om man ska sy med flera trådar, t.ex. vid användning av tvillingnål osv.
- vrid trådhållaren uppåt tills det klickar till
- om trådrollen är stor, sätt först på skumplastdynan **A** för tillräckligt fäste

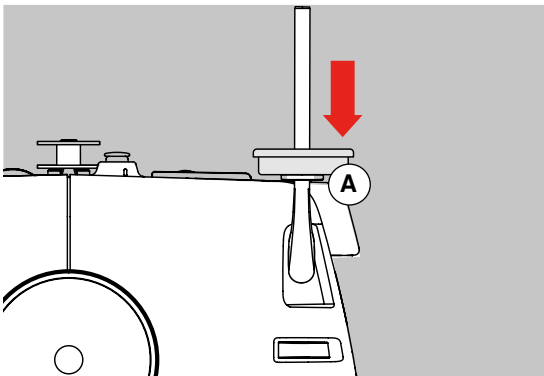

Spola undertråd

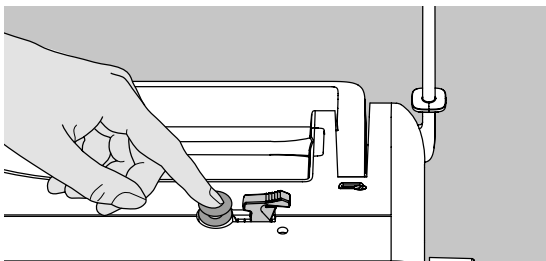

- sätt på maskinen
- placera en tom spole på spoltappen
- placera trådrollen på trådhållaren
- sätt dit en lämplig trådstiftsbricka - trådrollens diameter ska vara lika med brickans storlek
- trä tråden från trådrollen i bakre trådledaren och linda den sedan medsols (se pil) runt spolspänningen
- snurra tråden runt spolen två eller tre gånger och skär av trådresten med trådvaskären
- tryck spolspaken mot spolen, spolningen startar automatiskt
- spolningen upphör automatiskt när spolen är fullspolad

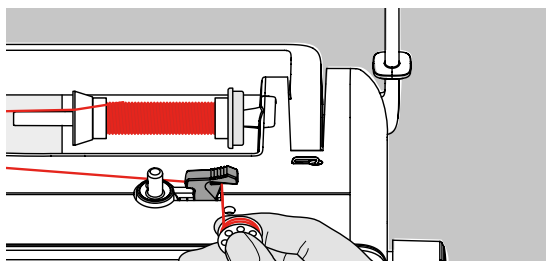
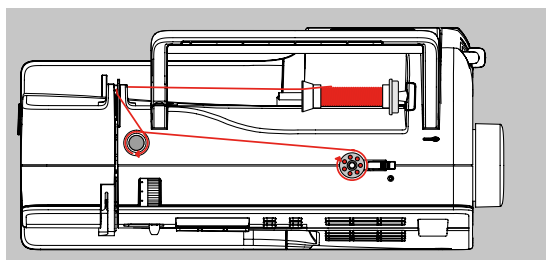

Trådvaskären

- ta bort spolen och för in tråden i jacket av trådvaskären och skär av tråden

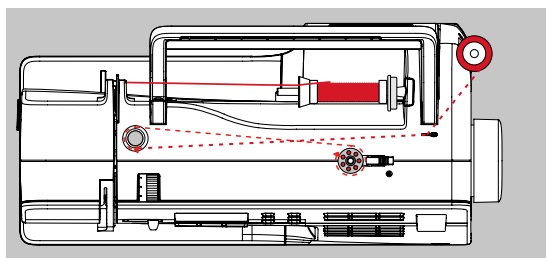

Spola under sömnad

- trä tråden av den stående trådledaren genom öljetten och och linda den sedan medsols (se pil) runt spolspänningen
- nästa steg för spolningen följ instruktion ovan

Lägga i spolen

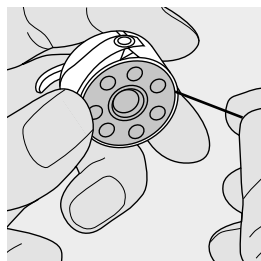
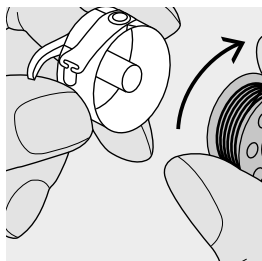

Sätt i spolen med trådändan åt höger. (Tråden är uppspolad medsols)

För tråden till jacket

Drag tråden medsols till jacket.

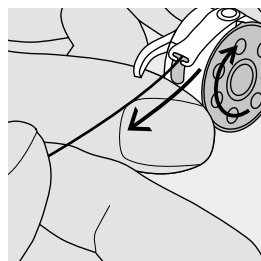
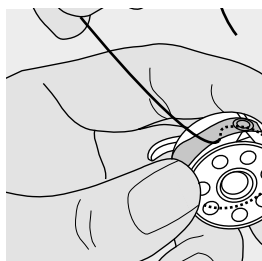

Dra tråden under fjädern

Drag tråden åt vänster ner i jacket och under fjädern tills tråden ligger i den T-formade öppningen på fjädern. När man drar i tråden skall den snurra medsols.

Spolkapsel

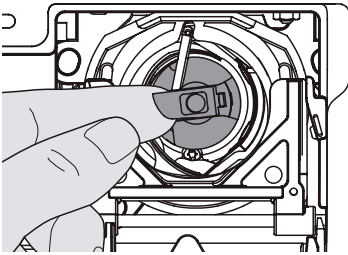

Ta bort spol kapseln

- höj nålen
- stäng av maskinen «0»
- öppna griparluckan
- ta tag i spolklaffen
- tag ur spol kapseln

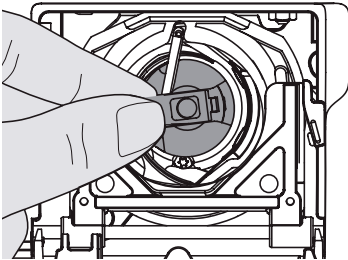

Sätt in spol kapseln i griparen

- håll i spolklaffen
- för in spol kapseln med «fingret» uppåt i griparen
- för in kapseln tills den hakar i och släpp spolklaffen



Undertråden behöver inte tas upp, eftersom trådänden räcker till för första stygnet.

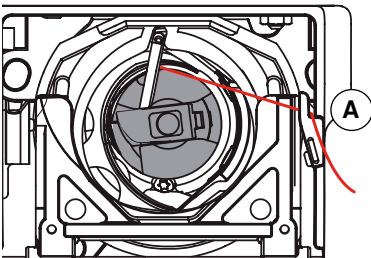

Undertrådskniv

- sätt in spol kapseln
- lägg tråden över kniven **A** och skär av den
- stäng griparluckan

Nålpåträdare

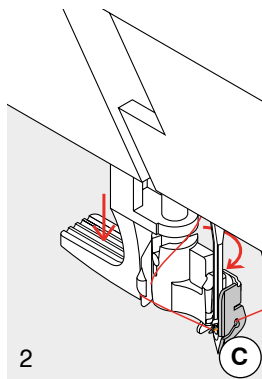
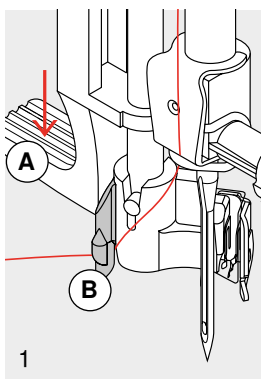

1 Tryck ner spaken

- höj nålen
- sänk syfoten
- led tråden vänster bakåt
- tryck ner spaken **A** och led samtidigt tråden runt om kroken **B** åt höger till nålen

2 För tråden framför nålen

- sätt in tråden framifrån in i ledaren **C** tills den fastnar i kroken

3 Släpp spaken och tråden

- släpp spaken **A** och tråden
- dra tråden under foten bakåt eller
- dra tråden under foten bakåt över trådavskäraren vid frontkåpan

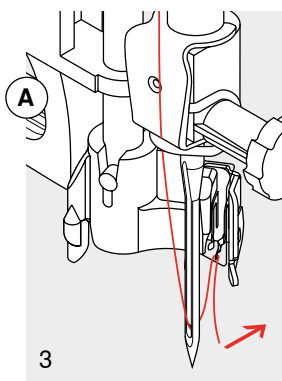

Trådning av övertråden

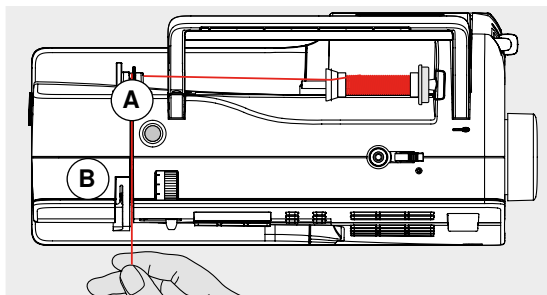

Sätt på trådrollen

- höj nålen och syfoten
- stäng av maskinen «0»
- montera skumdynan
- placera trådrollen på spolhållaren (rullen ska snurra medsols)
- sätt dit en lämplig trådstiftsbricka - trådrollens diameter ska vara lika med brickans storlek, det ska inte finnas något mellanrum mellan trådstiftsbrickan och trådrollen
- håll i tråden och för den genom den bakre trådledaren **A**
- och därefter in i skåran vid övertrådsspänningen **B**
- led tråden nedåt längs högersidan av trådtilldragarskyddet och runt punkt **C**
- led tråden uppåt längs vänster sida av trådtilldragarskyddet runt punkt **D** (trådtilldragare)
- led tråden nedåt genom trådledarna **E** och **F**

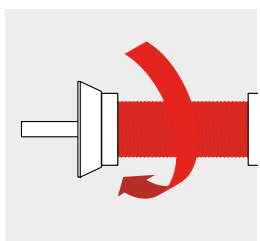
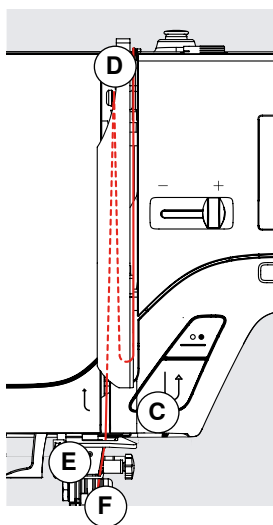
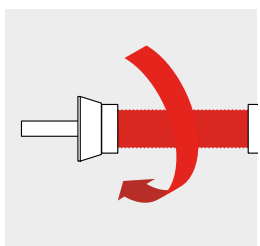

Trädning av tvillingnål

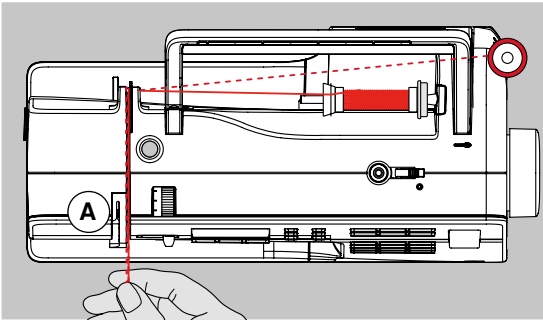

Trä första tråden/nålen

- sätt på trådrollen på den liggande spolhållaren och trä in tråden
- genom att leda fram tråden i skåran och förbi spännbrickan längs med dess högra sida **A**
- led tråden som vanligt fram till nålen och trä högra nålen

Trä andra tråden/nålen

- sätt fast trådrollen på den stående spolhållaren och trä in tråden
- genom att leda fram tråden i skåran och förbi spännbrickan längs dess vänstra sida **A**
- trä in tråden i vänstra nålen
- trådarna får inte sno ihop sig

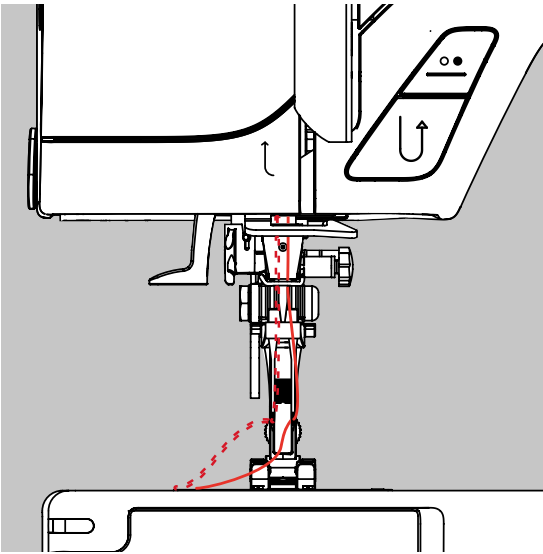

Trä trippelnål

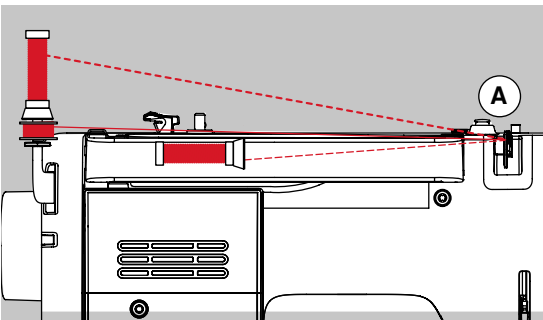

- det behövs två trådrollar och en uppspölad undertrådsspole
- sätt fast en trådrolle på den liggande spolhållaren
- sätt fast den andra trådrollen och undertrådsspolen, separerade genom en spolbricka, på den stående spolhållaren (båda spolarna ska snurra åt samma håll)
- trä som vanligt; led 2 trådar längs med vänstra sidan av spolbrickan **A** och en tråd längs med högra sidan

Trådvaskare

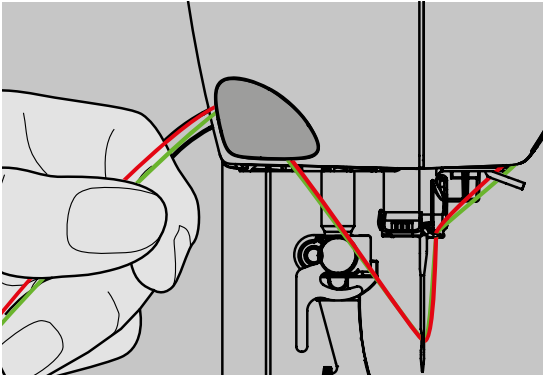

Vid frontkåpan till vänster

- drag bägge trådarna framifrån över trådkäraren
- trådarna lossnar, så fort första stygnet sys

Nålbyte

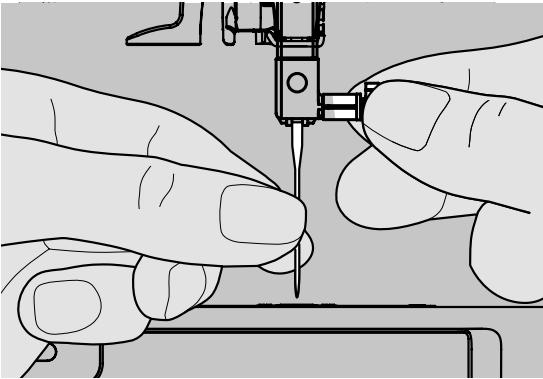

Tag bort nålen

- höj nålen
- stäng av maskinen «0»
- sänk syfoten
- lossa nålskruven
- drag nålen nedåt och tag bort den

Sätt i nålen

- håll nålen med flata sidan bakåt
- för upp den så högt det går i nålhållaren
- skruva åt nålskruven

Byte av syfotssula

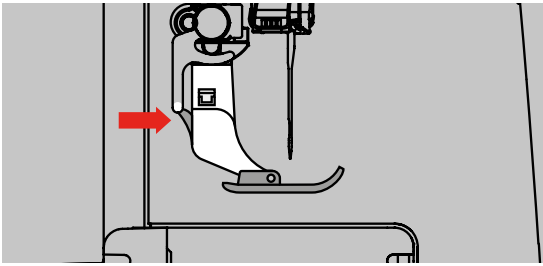

- höj nålen och syfotsstången
- stäng av maskinen «0»
- tryck på knappen på stången för att lossa syfotsula

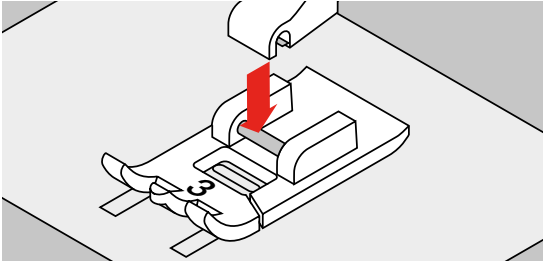

Sätta på en syfotsula

- placera syfotsula under stången så att tappen befinner sig under öppningen i stången

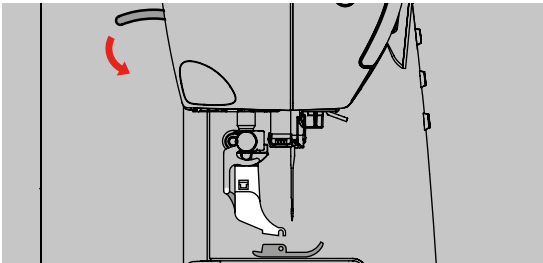

- Fäll ned spaken för höjning/sänkning av syfoten; sulan sätts fast på stången

Byta syfot

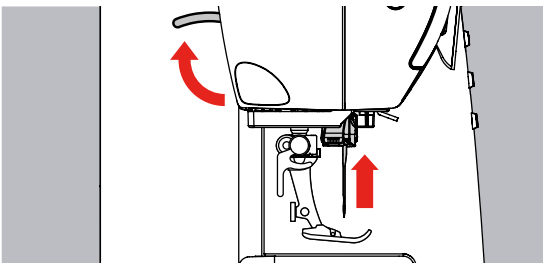

Byta syfot

- höj nålen och syfoten
- stäng av maskinen «0»

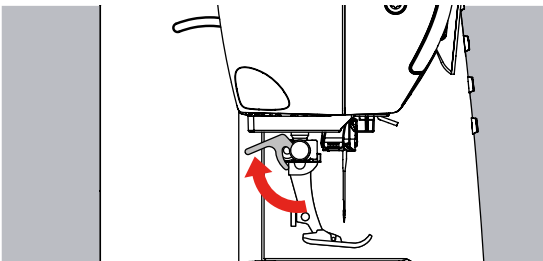

Vik upp fastsättningsspaken

- vik upp fastsättningsspaken
- drag foten nedåt och tag bort den

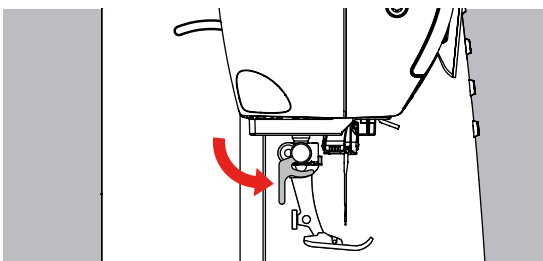

Sätta på syfoten

- håll foten rakt under konen
- tryck ner fastsättningsspaken

Stygnplåt

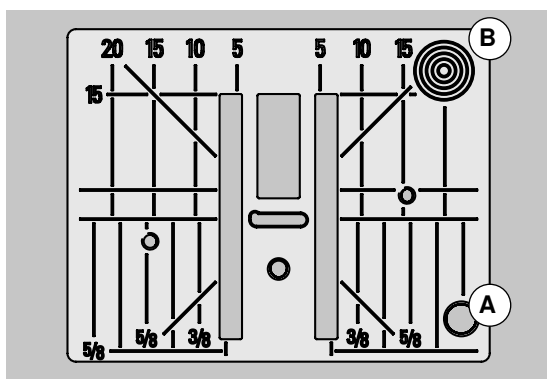

Stygnplåtsmarkeringar

- stygnplåten är märkt med vertikala, horisontala och diagonala streck i millimeter och tum
- markeringarna är till hjälp när man behöver sy med exakta mått osv.
- horisontala markeringar är till hjälp vid sömnad av hörn, knapphål osv.
- diagonala markeringar är till hjälp vid kviltning
- vertikala markeringar motsvarar avståndet från nål till markering
- nålpenetreringspunkten är läge «0» (= nålposition i mitten)
- mm/tum-måtten är markerade på höger och vänster sida, syftande på nålpositionen i mitten

Ta bort stygnplåten

- höj nålen och syfoten
- stäng av maskinen «0»
- tryck ner stygnplåten i bakre hörnan till höger **B** tills den tippar
- ta bort stygnplåten

Montera stygnplåten

- lägg stygnplåten över öppningen **A** och tryck ner den tills den hakar i

Trådspänning

Optimal övertrådsspänning ställs in på fabriken. Till detta används Metrosene tråd styrka 100/2 (Mettler, Switzerland) till både över- och undertråd.

Om annan tråd eller broderitråd används, kan det uppträda avvikelser från den optimala trådspänningen. Därför kan det bli så att trådspänningen måste justeras, för att uppnå bästa sömresultat.

Till exempel:

	Trådspänning	Nål
Metalltråd	ca. 3	90
Mjuk syntettråd	ca. 2-4	80

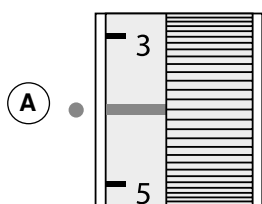

Grundinställning

- den normala trådspänningen är inställd, då den röda linjen av justerratten står mitt för punkten **A**
- den behöver inte ändras vid vanlig sömnad
- vid speciella sömnadsarbeten kan trådspänningen med justerratten anpassas till materialet

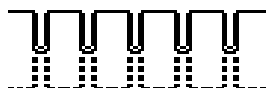

Perfekt stygnbildning

- stygnbildningen ligger i materialet



Övertrådsspänningen är för stram

- undertråden dras upp till tygets rätsida
- minska övertrådsspänningen, vrid justerratten till 3-1



Övertrådsspänningen är för lös

- övertråden dras ner till tygets avigsida
- öka övertrådsspänningen, vrid justerratten till 5-10

Balans

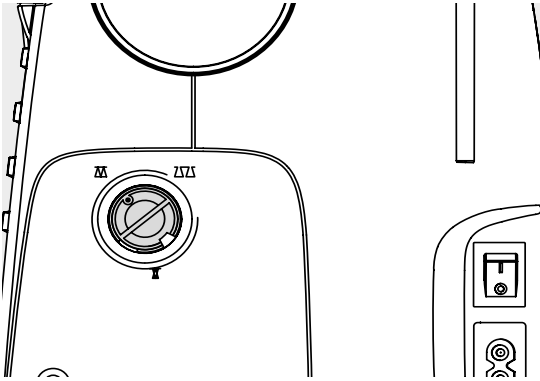

Olika material, trådar och mellanlägg kan påverka den programmerade stygnbalansen, så att mönstret inte sys korrekt (stygnen sys för tätt eller för gles).

Dessa avvikelser kan justeras med balansratten, så att sömbildningen anpassas optimalt till det använda materialet.



Syprov

Vid dekorsömmar rekommenderas att sy ett prov med motsvarande tyg.

Om balansen ändrats, vrid den tillbaka till normalläge, innan nästa söm sys.

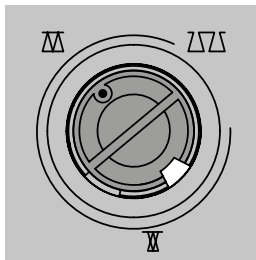

Normalläge

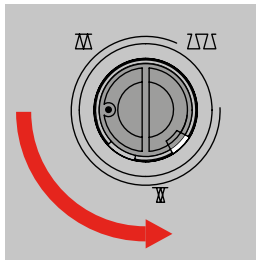

Tätare sömbildning
(minska stygnlängd)

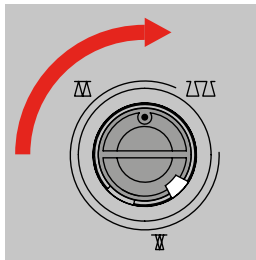

Glesare sömbildning
(öka stygnlängd)

Matare

Sänka mataren

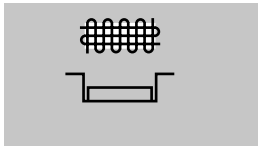
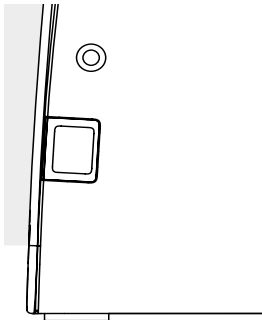

Knappen i linje med kåpan = sömnadsläge.
Knappen intryckt = mataren är nedsänkt.

■ Används vid frihandssömnad, (stoppning, broderi, kviltning mm.)

Matare och matning

Vid varje stygn rör sig mataren ett steg framåt. Steglängden beror på vilken stygnlängd som valts.

Vid extremt korta stygn är också steglängden kort. Arbetet rör sig ganska sakta, även om man syr fort. Knapphål, plattsöm och andra dekorsömmar sys alltid med mycket kort stygnlängd.

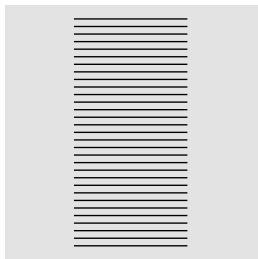

Låt maskinen mata jämnt!

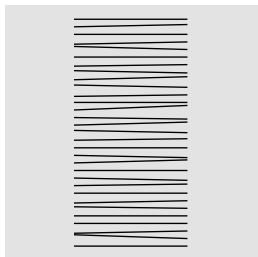
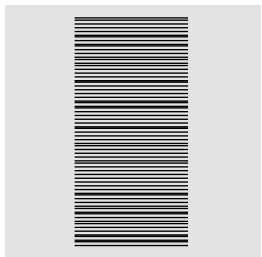

Dragning eller tillbakahållning av tyget resulterar i ojämna sömmar.

Sömnad med nivåplattor

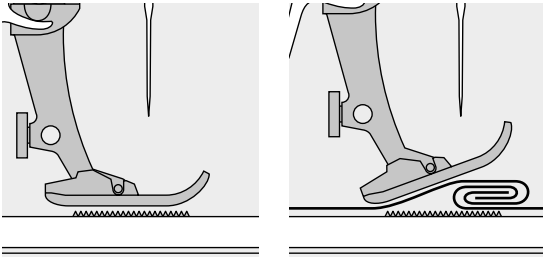

Mataren arbetar bara normalt, när syfoten ligger plant.

Om foten vinklas, t.ex. när man syr över tjocka sömsmåner, får inte matartänderna tag i arbetet. Tyget fastnar.

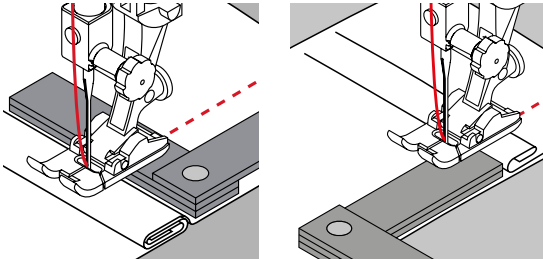

För att få syfoten i rätt läge, så placera en, två eller tre nivåplattor bakom nålen under syfoten.

För att höja syfotens främre del, så placera en eller fler nivåplattor under syfotens högra del nära nålen. Sy tills syfoten passerat den tjocka delen och tag sedan bort nivåplattorna.

Sy hörn

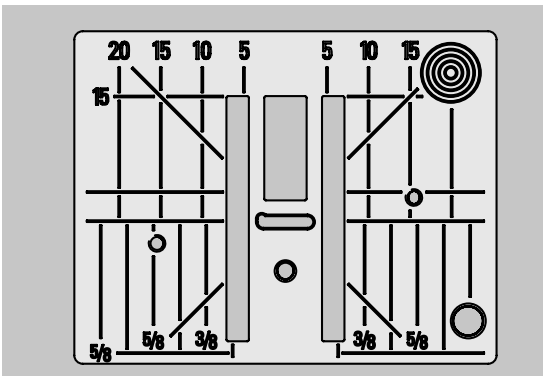

När man syr hörnen matas tyget inte lika lätt eftersom endast en sida av tyget ligger på mataren.

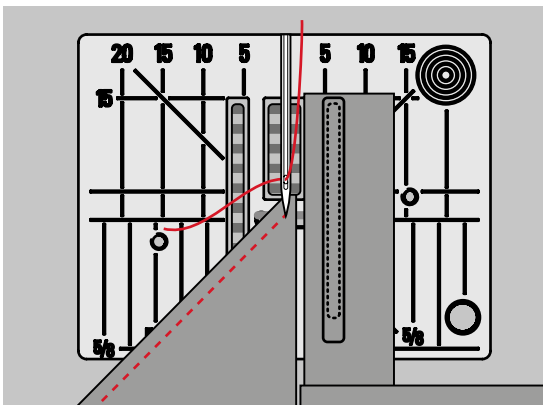

Placera en eller flera nivåplattor vid höger sida av syfoten tätt invid tygkanten, så matas tyget jämnt.

Viktigt att veta om synålar

Tråd

Tråd skall väljas till det den skall användas till. För ett perfekt syresultat, spelar trådkvaliteten en stor roll. Att använda kvalitetstråd av kända märken rekommenderas.

Bomullstråd

- bomullstråd har fördelen att vara av naturfibrer och passar därför speciellt bra till att sy i bomullstyg med
- om bomullstråd är merceriserad blir den lite blank

Polyestertråd

- polyestertråd är mycket slitstark och färgbäständig
- polyestertråd är mera töjbar än bomullstråd och rekommenderas för sömmar som skall vara starka och elastiska

Nål, tråd och tyg

Var noggrann när du väljer nål och tråd så att de passar ihop.

Rätt nålstorlek beror inte endast på vald tråd utan även till vilket tyg den skall användas till. Tygtjocklek och tygmaterialet bestämmer vilken nålstorlek och vilken nålspets som skall användas.



Kontrollera att nålen är oskadd
Kontrollera nålen regelbundet och byt ut den när det behövs.
En skadad nål skadar inte bara tyget utan även sydatorn.

Goda råd:
Byt nål vid början av ett nytt syprojekt.

Nål/Tråd

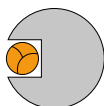

Rätt kombination nål/tråd

För att kunna sy optimalt skall tråden löpa friktionsfritt i skåran på nålens framsida.



Tråden är för tunn eller nålen för tjock

Tråden har för stort utrymme i nålskåran som kan orsaka hoppstygn och skada på tråden.

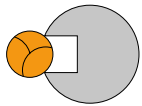

Tråden är för tjock eller nålen för tunn

Tråden gnids på skårans kanter och kan komma i kläm. Tråden slits av.









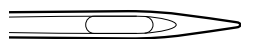
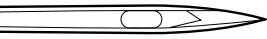

Vägledning

Nålstorlek

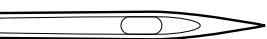
tunna tyger: tunn tråd (stopptråd, broderitråd)	70–75
mellantjocka tyger: normaltråd	80–90
tjocka tyger:	100, 110, 120

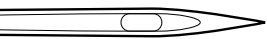
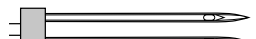
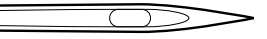
Översikt nålar

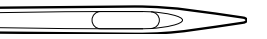
 <p>Universal 130/705 H/60–100</p> <p>normal spets lätt rundad</p> <p>för nästan alla natur- och syntetmaterial (vävda och stickade)</p>	 <p>Metafil 130/705 H-MET/75-90</p> <p>stort öga</p> <p>sömnad med metalltråd</p>
 <p>Jersey/trikå 130/705 H-S, H-SES, H-SUK/70–90</p> <p>kulspets</p> <p>jersey/trikåtyger</p>	 <p>Cordonnet (stickning) 130/705 H-N/80–100</p> <p>liten kulspets, långt öga</p> <p>stickningar med tjock tråd</p>
 <p>Läder 130/705 H-LL, H-LR/90–100</p> <p>med skärande spets</p> <p>alla typer av läder, syntetläder, plast, vaxade tyger</p>	 <p>Vingnål (fållsömsnål) 130/705 HO/100–120</p> <p>bred nål (vingnål)</p> <p>fållsöm</p>
 <p>Jeanstyg 130/705 H-J/80–110</p> <p>tunn spets</p> <p>mellantjocka tyger t.ex. jeans-, canvas-, blåställ</p>	 <p>Dubbel vingnål 130/705 H-ZWI-HO/100</p> <p>för specialeffekter vid hålsömsbroderi</p>
 <p>Microtex 130/705 H-M/60–90</p> <p>extra tunn spets</p> <p>mikrofibertyg och silke</p>	 <p>Tvillingnål 130/705 H-ZWI/70–100</p> <p>nålavstånd: 1.0/1.6/2.0/2.5/3.0/4.0</p> <p>synliga fållar i stretchmaterial, biesen, dekorsömnad</p>
 <p>Kvilt 130/705 H-Q/75–90</p> <p>tunn spets</p> <p>raksöm och laskning</p>	 <p>Trillingnål 130/705 H-DRI/80</p> <p>nålavstånd: 3.0</p> <p>för dekorsömnad</p>
 <p>Broderi 130/705 H-SUK/75–90</p> <p>stort öga, något rundad spets</p> <p>broderi på alla natur- och syntettyger</p>	

Funktionsknappar på sydatorn



Sömval

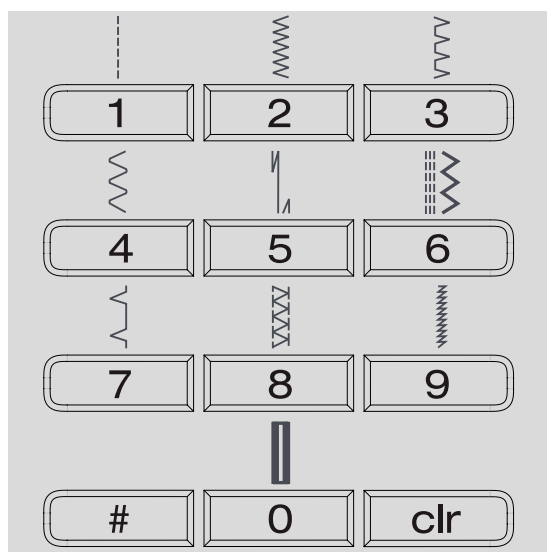

- sömmar 1-10:
tryck på önskat sömnummer; sömnummer, grundinställningen av bredd och längd visas på skärmen
 - tryck på 0-knappen för att välja nr. 10 (standardknapphål)
- sömmar 11-99:
tryck först på #-knappen och ange önskat sömnummer (siffra för siffra)
- sömmar ifrån 100:
tryck först två gånger på #-knappen och ange önskat sömnummer (siffra för siffra)

Individuella justeringar

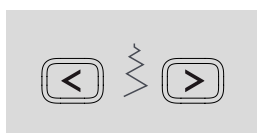

Stygnbredd

- vänster knapp = smalare söm
- höger knapp = bredare söm
- grundinställningen av den valda sömmen blinkar hela tiden

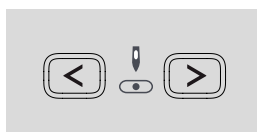

Nålposition

- vänster knapp = nålen flyttas åt vänster
- höger knapp = nålen flyttas åt höger



Stygnlängd

- vänster knapp = kortare stygn
- höger knapp = längre stygn

**Sy bakåt tillfälligt:**

- tryck på back-knappen
- maskinen syr bakåt tills knappen släpps (stygnlängd max 3 mm)

Användning:

- programmering av knapphål
- programmering av stopp-program
- växla till fästprogrammet för raksöm
- manuell fästning i början och i slutet av en söm

permanent:

- tryck snabbt 2 ggr på knappen
- maskinen syr vald söm bakåt
- tryck en gång till på knappen, för att koppla ur funktionen

**Start/Stopp-knapp**

- starta och stanna maskinen vid drift utan fotpedal, den anslutna fotpedalen har ingen funktion

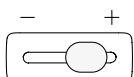
**Hastighetsreglering**

- syhastigheten regleras vid drift av maskinen via Start/Stopp-knappen

**Nålstopp**

Grundinställning; nålstopp uppe (pilen visar uppåt)

- tryck på knappen
- på skärmen pekar pilen nedåt = maskinen stannar med nålen nere
- tryck på knappen igen
- pilen på skärmen pekar uppåt = maskinen stannar med nålen uppe



Håll nålstoppsknappen intryckt lite längre = nålen kommer automatiskt att stanna uppe eller nere.

**Sömslut**

- tryck på knappen
- maskinen stannar i slutet av ett stygn eller av en sömkombination (i minnet)

**Spegelvänd (höger/vänster) */****

- tryck på knappen
- vald söm sys spegelvänt

**#-knapp**

används vid sömval (se sid. 24)

**clr-knapp**

- tryck på knappen = alla inställningar återgår till dess grundinställning
- valda funktioner försvinner

Undantag:

- nålstopp nere/uppe
- ändrad grundinställning för knapphål, för att återgå tryck 2 ggr på «clr»-knappen

**Bokstäver, siffror och tecken (330 endast blockskrift)**

- tryck på A-knappen
- ett av typsnitten syns på skärmen
- välj önskat typsnitt genom att trycka på A-knappen
- tryck på höger knapp för att bläddra framåt bland bokstäver och siffror (A B C ...)
- tryck på vänster knapp för att bläddra bakåt bland bokstäver och siffror (@Ç? ...)

Alfabetet innehåller

ABCDEFGHIJKLMNOPQRSTUVWXYZ
ÄÖÛÅÆÇÈËÊËÄÅ
01234567890_-. ' & ? Ç @

**mem (Minne)**

- tryck på knapp 2
- skärmen visar «mem»
- de tomma minnesutrymmena (30) och cursor blinkar
- tryck på vänster och höger pilknapp 1 och 3 för att bläddra genom sömmar, bokstäver och siffror
- tryck på 3 för programmering

**Minne för förändrade sömmar**

- varje förändring av stygnlängd/bredd sparas automatiskt

Till exempel:

- sy en ändrad söm t.ex. sick-sack
- välj en annan söm t.ex. raksöm och sy den
- gå tillbaka till sick-sack – ändringarna är kvar

Gå tillbaka till grundinställningarna

- manuellt; tryck tillbaka till grundinställningen för varje söm
- tryck på «clr»-knappen eller stäng av maskinen - alla sömmar återgår till grundinställningen

Användning:

- till alla sömmar och material
- särskilt bra vid växlingar mellan sömmar

Översikt bildskärm

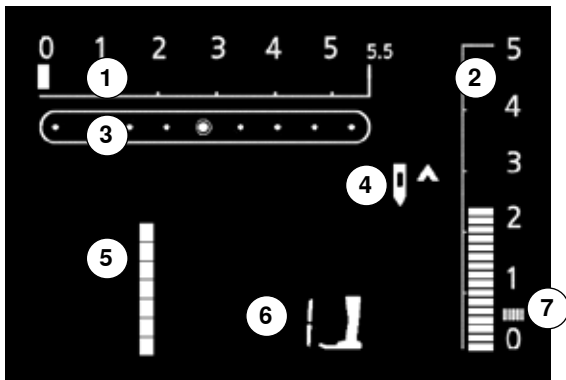

- 1 Förinställd stygnbredd som blinkar
- 2 Förinställd stygnlängd som blinkar
- 3 Nålposition (9 lägen)
- 4 Nålstopp uppe/nere
- 5 Sömnummer
- 6 Syfotsnummer (rekommenderad fot för vald söm)
- 7 Satinsöm; smalare, tätare sick-sack

Minne

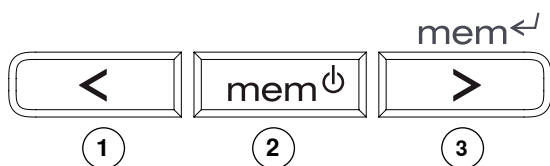

Varje kombination av sömmar, bokstäver, siffror eller tecken (max 30) kan sparas i långtidsminnet.

Minnet är ett långtidsminne. Innehållet förblir sparat tills användaren tar bort det. Strömavbrott eller avstängning av maskinen påverkar inte minnet. Förändringar av stygnlängd/bredd eller nålposition kan göras när som helst. Enstaka sömmar, bokstäver eller siffror kan tas bort eller skrivas över.

Minnes knappar

- tryck på vänster knapp **1** för att bläddra bakåt
- tryck på mittenknappen **2** för att öppna och stänga minnet
- tryck på höger knapp **3** för att bläddra framåt och spara

Programmera in nytto- och dekorsömmar

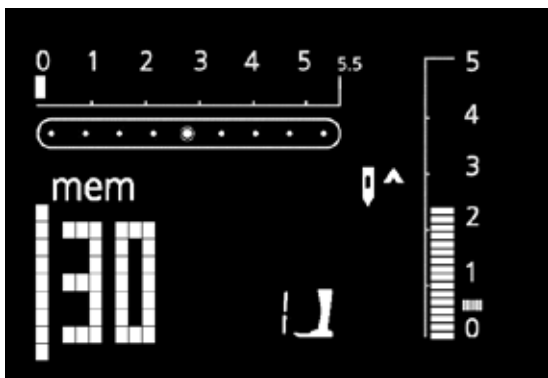

Öppna minnet

- tryck på knappen **2**
- markören och siffran t.ex. «30» av de återstående platserna i minnet blinkar och «mem» visas på skärmen
- välj önskad söm
- sömnumret visas på skärmen
- tryck på knappen **3**
- sömnen är sparad
- de återstående platserna i minnet visas
- välj en ny söm och spara den som beskrivits ovan, osv.

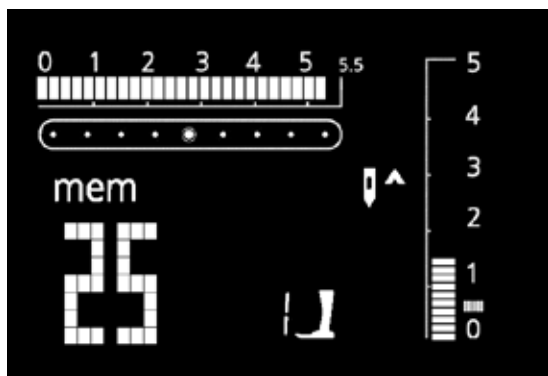

Börja sy

- trampa på fotpedalen = maskinen börjar automatiskt sy i början av söm/sömkombinationen
- tryck sedan på «Mönsterslut» = maskinen stannar automatiskt i slutet av söm/sömkombinationen

**Följande specialprogram kan inte sparas i minnet:****330:**

- nr. 5 Fästprogram
- nr. 10 Knapphål
- nr. 11 Knappsyningsprogram
- nr. 16 Stoppningsprogram

350:

- nr. 5 Fästprogram
- nr. 10–11 Knapphål
- nr. 12 Knappsyningsprogram
- nr. 13 Öljett
- nr. 20 Stoppningsprogram
- nr. 21 Träckelprogram

380:

- nr. 5 Fästprogram
- nr. 10–13 Knapphål
- nr. 14 Knappsyningsprogram
- nr. 15 Öljett
- nr. 22 Stoppningsprogram
- nr. 23 Träckelprogram

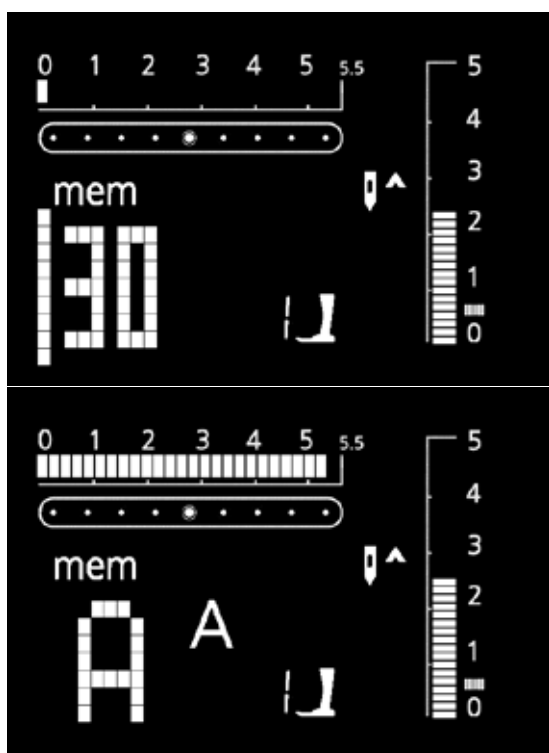
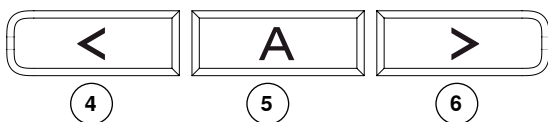
Programmera in bokstäver, siffror och tecken**Öppna minne**

- tryck på knappen 2
- markören och siffran t.ex. «30» av de återstående platserna i minnet blinkar och «mem» visas på skärmen
- välj önskat alfabet genom att trycka på A- knappen 5
- A och det valda alfabetet visas på skärmen
- tryck på pilknapparna 4 och 6 för att bläddra genom alfabetet
- välj bokstav eller siffra
- tryck på knappen 3 för att spara bokstav eller siffra
- de kvarvarande platserna i minnet visas
- välj ytterligare bokstäver/siffror och spara de på samma sätt
- om flera ord programmeras, placera mellan orden avståndstecknet () och spara



Om stygnlängd/stygnbredd av bokstäver eller siffror har ändrats, påverkar det hela alfabetet. Om man bara vill ändra en enda bokstav eller siffra, måste det göras individuellt vid varje söm.

Ändringar i minnet

Innehållet i minnet förblir sparad, även om man drar ut kontakten av sydatorn. Det kan när som helst hämtas tillbaka.

Om sydatorn stängs av, innan man tryckt på knappen **2** (gått ur minnet), försvinner däremot allt i minnet.

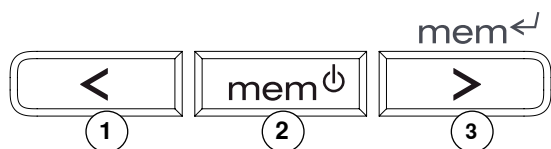

Ändring av enstaka söm, bokstav eller siffra

- tryck höger **3** eller vänster **1** knapp för att bläddra genom tills önskad söm visas på skärmen
- välj ny sömnummer/bokstav/siffra, ny sömlängd/-bredd eller nålposition
- tryck på knappen **3** för att spara ändringen

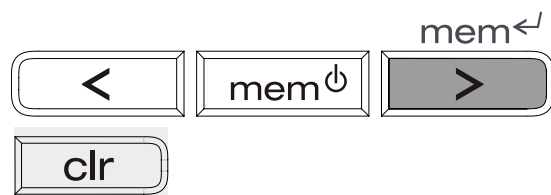

Tag bort en söm, bokstav eller siffra

- tryck höger **3** eller vänster **1** knapp för att skrolla genom skärmen tills önskad söm visas
- tryck på knappen «clr»
- söm/bokstav/siffra försvinner ur minnet

Radera innehållet av minnet helt

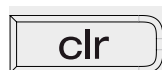

- tryck först på knappen «clr» och håll den intryckt, tryck sedan också på knappen **2**
- släpp båda knapparna
- gå ur minnet genom att trycka på knappen **2**
- minnet har raderats helt

Gå ur minnet



- tryck på knappen **2** för att lagra hela innehållet av minnet
- minnet är stängt
- «mem» visas inte längre på skärmen

Nyttosömmar



Raksöm

Alla fasta material; alla typer av raksömsarbeten



Sick-sacksöm

De flesta material; all enkel sick-sack som överkastning av sömsmåner, påsömnad av resår och spets



Vari-overlock

Ihopsömnad i tunnare trikå



Bågsöm

De flesta material; lagning, lappning, resårpåsoömnad

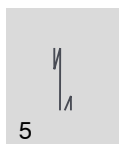

Fästprogram

Alla fasta material; fästning av raksöm i början och slutet vid sömnad av raksöm



3-stegs-raksöm och sick-sack

Förstärkta sömmar till ihopsömnad av kraftiga material



Osynlig fållsöm

De flesta material; fållar i mjuka, strukturerade material; dekorsöm



Dubbel overlock

De flesta material, elastiska tyger; ihopsömnad och överkastning i ett moment

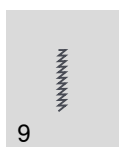

Super stretchsöm

För löst vävda material. Denna elastiska söm passar alla typer av kläder



Rynksöm

Passar de flesta material; rynkning med resår, kant-mot-kantsömmar och dekorsömmar



Stretch-overlock

För mellantjocka stickade material, frotté och handduksväv; overlocksömmar, ihopsömnad



Jerseysöm

Till jersey material; synliga sömmar på tex damunderkläder, tröjor, lagning på jersey



Universalsöm

För fastare material så väl som filt, läder; flata omlottsömmar, synlig fållsöm, påsoömnad av resår, dekorsöm



Lycrasöm

För lycramaterial, ihopsömnad, fållar, förstärkning av sömmar på underkläder



Stretchsöm

För hög elastiska material; öppen söm för sportkläder



Stoppningsprogram

Automatiskt stoppning i tunna till medeltjocka material

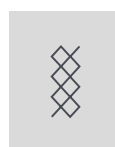

Våffelsöm

De flesta material; dekorativa sömmar och fållar

Exempel

Sy i blyxtlås

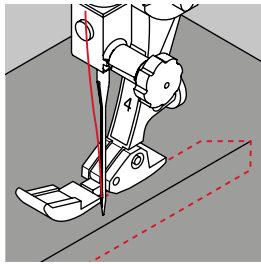

Syfot/sula för blyxtlås nr. 4

Raksöm

Förberedelse

- sy ihop sömmen tills där blyxtlåset ska börja och avsluta kanterna av sömsmån
- träckla fast blyxtlåset så att tygets vikta kanter möts i mitten på blyxtlåset

Isömnad av blyxtlås

- öppna blyxtlåset en liten bit
- börja sy från vänster överkant
- placera syfoten så att nålen syr längs med kanten på blyxtlåslåsningen
- stanna framför löparen (nålposition ner), höj syfoten och drag igen blyxtlåset
- fortsätt sy ända ner (nålposition ner)
- vrid tyget och sy tvärs över (nålposition ner)
- vrid tyget igen och sy andra sidan av blyxtlåset nerifrån och upp

Alternativ: sy fast blyxtlåset med en söm på varje sida nerifrån och upp

- passar alla tyger med ludd (t.ex. sammet velvet)
- förbered blyxtlåset som beskrivits ovan
- börja mitt i sömmen i slutet av blyxtlåset och sy den första sidan nerifrån och upp
- sy den andra sidan likadant, nerifrån och upp



Sy förbi blyxtlåslöparen

- stäng blyxtlåset helt och sy upp till ca 5 cm från löparen
- stanna med nålen nere i tyget, höj syfoten, öppna blyxtlåset och drag ner löparen nedanför nålen, sänk syfoten och fortsätt att sy

Tygmatning i början

Håll i trådarna när du börjar sy och drag evt. lite försiktigt i tyget bakåt (bara några stygn).

Grova blyxtlås och tyger

Använd en grövre nål 90-100 för att få jämna stygn.

Stoppling

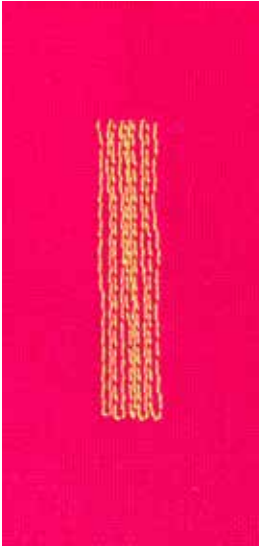

Syfot/sula för matarstyrda sömmar nr. 1
Knapphålsfot med släde nr. 3A

Stopplingsprogram

Snabb lagning av små hål eller nötta områden
 Sy in långsgående trådar på alla material.

Stoppling med syfot/sula för matarstyrda sömmar nr. 1
(stygnräkningsfunktion)

- börja att sy uppe till vänster i det slitna området
- sy första längden och stanna maskinen
- tryck på back-knappen; längden är programmerad
- sy vidare, maskinen stannar automatiskt, när stopplingen är klar
- nollställ programmet genom att trycka på «clr»-knappen

Stopplingen kan upprepas på stora områden genom att förskjuta tyget.

Stoppling med knapphålsfot, släde nr. 3A

- används till små risp/or/nötta områden, vilka inte är mer än 3 cm långa
- följ instruktionerna för foten nr. 1



Förstärkning

Använd ett tunt tyg på undersidan som förstärkning.

Förberedelse

Placera elastiska eller tunna material i en sybåge, för att förhindra ihopdragning.

Sick-sack

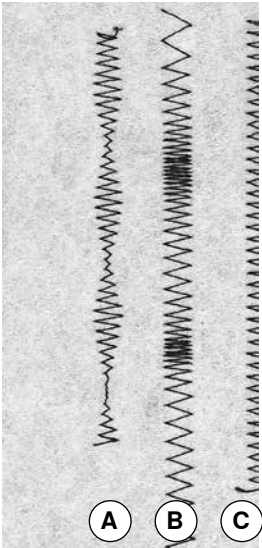

Syfot/sula för matarstyrda sömmar nr. 1

- för alla material
- kastning av kanter
- för elastiska sömmar
- som dekor

Kastning av tygkanter

- lägg tygkanten mitt under syfoten
- sick-sacksömmen får varken vara för bred eller för lång
- nålen sticker växelvis ner i tyget och utanför tyget
- kanten ska ligga slät och får inte rulla ihop sig
- använd broderi- eller stopptråd till tunt tyg

Tätsöm/Satinsöm

- täta, korta sick-sackstygn (stygnlängd 0,5–0,7 mm)
- satinsöm som används till applikation, broderi etc.

- A Sick-sackstygn med olika stygnbredd
- B Sick-sackstygn med olika stygnlängd
- C Kastad kant med sick-sack

Vari-overlock

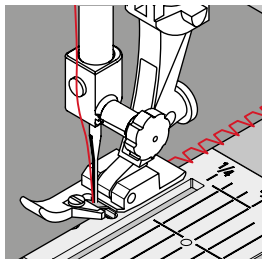

Syfot/sula för overlock nr. 2
Syfot/sula för matarstyrda sömmar nr. 1

Vari-overlock

Overlockssyfot/-sula nr. 2 är speciellt utformad för overlockssömmar. Stiftet på foten hindrar tråden från att dra in kanten och gör sömmen mer elastisk.

Stängd söm

Elastisk söm som passar till tunna mjuka elastiska material som jersey och interlock.

Sömnad

- styr tygkanten utefter stiftet på foten/sulan
- kantstygnen läggs över stiftet och tygkanten



Stickat och jersey

Använd en ny nål, så att det inte löper maskor.

Sy i stretchmaterial

Om det behövs, använd en stretchnål (130/705 H-S) = nålspetsen glider mellan fibrerna.

Dubbeloverlock

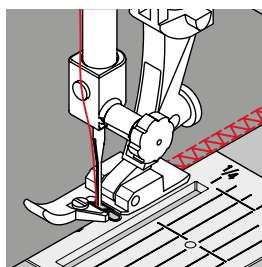

Syfot/sula för overlock nr. 2
Syfot/sula för matarstyrda sömmar nr. 1

Dubbeloverlock

Stängd söm

Overlocksöm i löst stickat material och tvärsömmar i stickat och jersey.

Sömnad

Styr tygkanten utefter stiftet på foten/sulan.

Sy på mudd med Vari-overlock

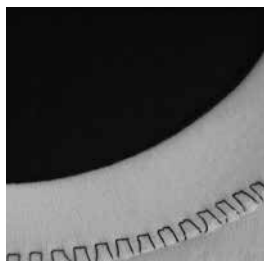

Avigsida

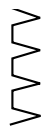

Framsida

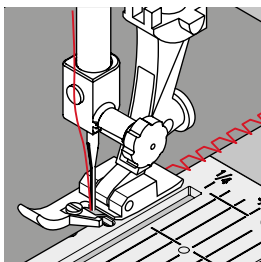

Syfot/sula för overlock nr. 2
Syfot/sula för matarstyrda sömmar nr. 1

Vari-overlock

För alla slags jersey material i bomull, syntetisk och blandat material.

Förberedelse

- vik muddväven dubbel (hälften så bred)
- nåla fast mudden på plaggets rätsida, tygkanterna mot varandra

Sömnad

- sy med vari-overlock över tygkanterna
- styr tygkanten utefter stiftet på foten/sulan
- kantstygnen läggs över stiftet och tygkanten



Nålstopp ner

Låt nålen stanna nere i arbetet, då eventuell justering av mudden vid rundningar behöver göras.

Kantavslutning med våffelsöm

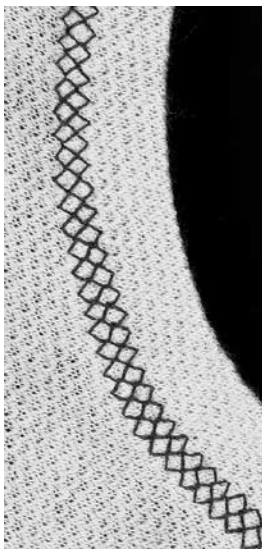

Syfot/sula för matarstyrda sömmar nr. 1

Våffelsöm

Till alla typer av bomulls-, ylle-, blandade fibrer eller syntet-jersey.

Förberedelse

Pressa in kanten 1 cm mot plaggets avigsida, evt. träckla.

Sömnad

- sy våffelsömmen från rätsidan ca. en syfotsbredd från kanten
- klipp bort sömsmån som hamnat utanför sömmen



Nålstopp nere

Låt nålen stanna nere i arbetet, då eventuell justering av mudden vid rundningar behöver göras.

Osynlig fållsöm

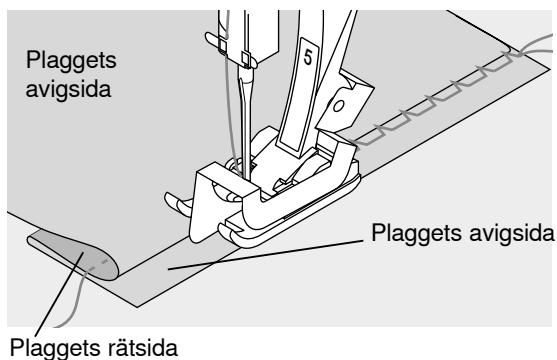

Uppfällningssyfot/sula för osynlig fållsöm nr. 5

Osynlig fållsöm

För osynliga fållar i medeltjocka/tjocka material i bomull, ylle och blandade fibrer.

Förberedelse

- klipp fållkant jämn och överkasta den
- pressa och tråckla fållen
- vik tyget så rätsidan kommer neråt så att man ser den färdiga undre kanten (se bild)
- placera arbetet under syfoten med guiden lagd mot den tillbakavikta tygkanten

Sömnad

- nålen ska bara ta i yttersta delen av vikningen (liksom vid sömnad för hand)
- justera stygnbredden ifall den tar i för mycket/lite
- när du sytt ca. 10 cm så kontrollera båda sidorna av tyget och justera stygnbredden ytterliga om det behövs
- vid sulan av osynlig fållsöm kan styrskenans läge justeras genom att vrida på skruven på höger sidan



Finjustering av stygnbredden

För vikningen noga utefter styrskenan, så att stygnen blir regelbundet djupa. Det behövs högst en liten justering.

Fästsöm



Syfot/sula för matarstyrda sömmar nr. 1

Fästsöm

- passar alla material
- fäster sömmen i början och i slutet

Sömnad av långa sömmar

- snabbare fästning i början och i slutet
- jämn fästning genom definerad stygnräkning

Början av sömmen

- maskinen fäster sömmen automatiskt (5 stygn framåt, 5 stygn bakåt)
- fortsätter att sy raksöm framåt



Avsluta sömmen

- efter ett kort tryck på back-knappen fäster maskinen automatiskt sömmen (5 stygn bakåt, 5 stygn framåt)
- stannar sedan automatiskt vid sömslutet

Översikt knapphål



Standardknapphål

Tunnare och medeltjockt vävda material; blusar, byxor, sängkläder, osv.



Stretchknapphål

Alla elastiska tyger av bomull, ylle, silke och syntetfibrer



Nyckelknapphål

Kraftigare fasta material (ej elastiska); jackor, kappor, ytterrockar



Raksömsknapphål

Program för passpolerade knapphål (fot nr. 3A) eller för ficköppningar (fot nr. 3)



Knappsyningsprogram

Sy i knappar med 2 eller 4 hål

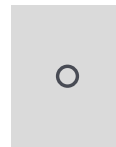

Öljett med raksöm

Hål för dekortråd, smala snoddar/band eller som utsmyckning

Allt man behöver veta om knapphålsömnad

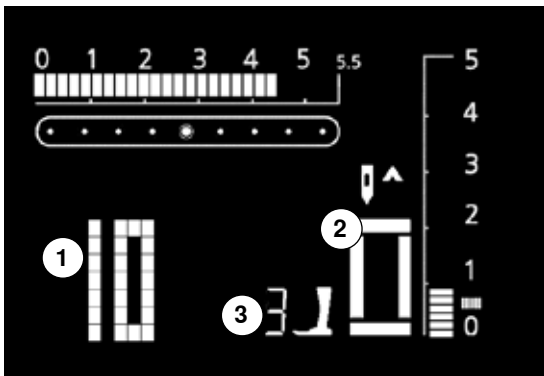

Knapphål är både användbara och dekorativa

Välj ett knapphål. Följande visas på skärmen:

- 1 Knapphålsnummer
- 2 Knapphålsymbol (blinkar)
- 3 Syfotsnummer

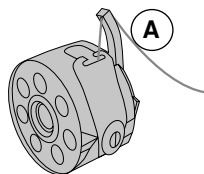

Trådspänning

- träd tråden genom det lilla hålet på spolkapselns «finger» **A** = undertrådspänningen blir hårdare
- stolparna får därmed en lätt rundad form på tygets ovansida
- knapphålet ser mycket snyggt ut
- iläggstråd förstärker knapphålet och det blir ännu snyggare (s. 38)

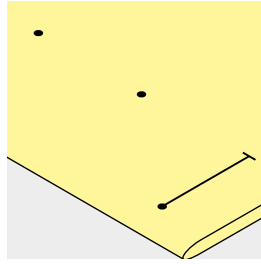
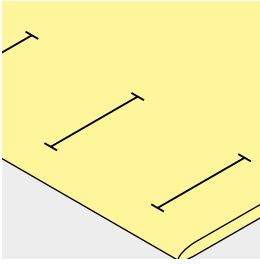

Markera längden för ett manuellt knapphål

- markera stolplängden för knapphålet
- använd syfot/sula för knapphål nr. 3 **/**/**

Markera längden för automatiska knapphål

- markera stolplängden för första knapphålet
- när första knapphålet är sytt, är längden inprogrammerad
- markera sedan bara var de andra knapphålen ska börja
- använd automatisk knapphålsfot med släde nr. 3A

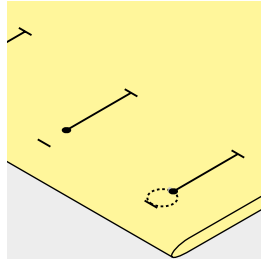

Markera längden för ett nyckelknapphål

- markera endast längden av stolpen
- den korrekta storleken på «ögat» läggs till vid sömnaden

Sy ett prov

- sy alltid ett provknapphål på samma tyg och mellanlägg som plagget
- välj det knapphål som ska sys
- sy knapphålet i samma trådriktning, som det ska sys på plagget
- skär upp knapphålet
- prova att knappen går i
- justera längden av knapphålet om det behövs

Ändra stolpbredd:

- ändra stygnbredden

Ändra stygntätheten:

- förändringar av stygnlängden påverkar stygntätheten av båda stolparna (tätare eller glesare)
- efter ändring av stygnlängd = programmera längden av knapphålet på nytt

Balans för automatiska/manuella knapphål

Alla förändringar av balansen på manuella och direktlängdsinmatade knapphål påverkar båda stolparna lika, eftersom de sys åt samma håll.



Om knapphålet ska sys vinkelrätt mot en sömsmån, rekommenderar vi att nivåplattan för knapphål (extra tillbehör) används. Skjut in nivåplattan bakifrån mellan fot och plagg, så kommer foten i jämnhöjd med sömsmånen.

Sätt tillbaka knapphålets grundbalans, när alla knapphål är sydda.

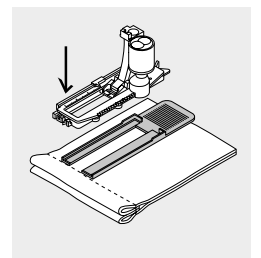

Knapphål med iläggstråd

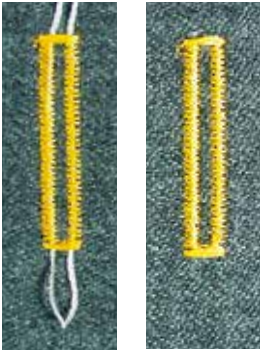

Iläggstråd

- iläggstråden förstärker knapphålet och förändrar utseendet
- trådgölan ska placeras åt det håll, där knappen sedan kommer att nöta
- placera arbetet noga bra iläggstrådar syfoten

Bra iläggstrådar

- pärlgarn nr. 8
- stark sytråd
- fint virkgarn

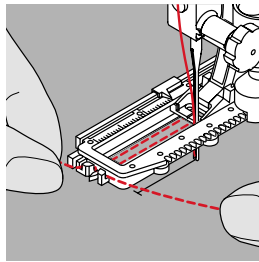
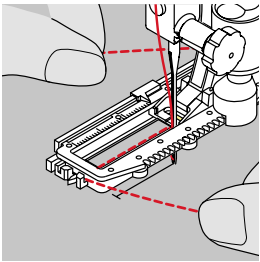

Sätt fast tråden på knappålsfot med släde nr. 3A

- placera nålen i arbetet vid knappålets början
- höj syfoten
- för tråden bak på höger undersida av knappålsfoten
- häng tråden över haken på fotens bakkant
- drag iläggstråden framåt under vänstra sidan av foten
- drag upp dem i skårorna på fotens framkant

Sömnad

- sy knapphålet som vanligt utan att hålla i iläggstråden
- stolparna kommer att sys över tråden

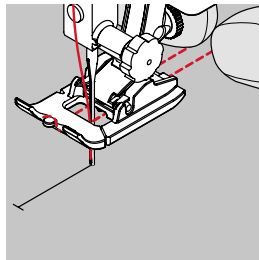
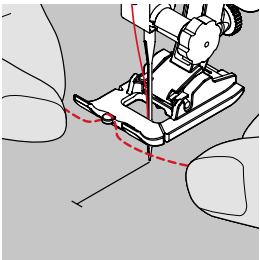

Sätt fast tråden på knappålsfot nr. 3 eller på sulan för knapphål nr. 3 **/**

- placera nålen i arbetet vid knappålets början
- höj syfoten
- häng tråden över mittersta «tån» på syfoten
- drag trådarna bakåt i skårorna under syfoten
- sänk syfoten

Sömnad

- sy knapphålet som vanligt utan att hålla i iläggstråden
- stolparna kommer att sys över tråden

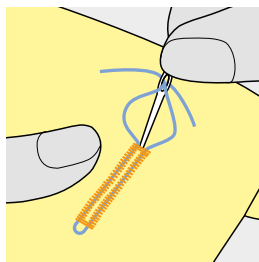

Fäst iläggstråden

- lyft av tråden från tån och drag trådarna bakåt, så att ögla göms
- träd ner dem till avigsidan (med en vanlig nål)
- och fäst med knut eller mellan tyglagen



För extra säkerhet sätt en knappnål över varje tråns vid korta knapphål.

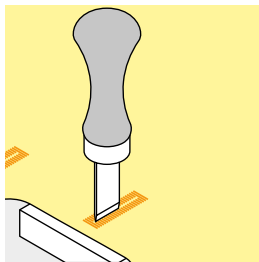
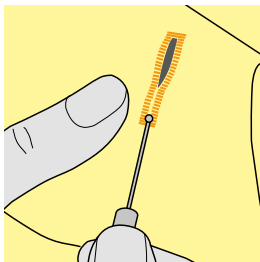

Skär upp knapphålet

- skär med sprättaren från båda trånsarna till mitten

Knappålsstans och kloss (extra tillbehör)

- placera arbetet på klossen
- placera stansen mellan stolparna
- tryck ner stansen för hand eller slå med hammare

Automatiskt standardknapphål med auto längd



Automatisk knappålsfot med släde nr. 3A

Automatiskt standardknapphål

Vid användning av knappålsfot med släde nr. 3A mäts knappålslängden automatiskt genom linsen vid foten = exakt kopia och automatisk ändring vid maximal längd.

- det aktiva steget blinkar på skärmen



När automatiskt knapphål är valt, visas syfot nr. 3 på skärmen.



Automatiska knappålsfoten nr. 3A måste ligga helt platt på tyget! Om foten hamnar på en söm, mäts inte knappålet korrekt.



Programmera ett standardknapphål

1. sy första stolpen framåt, stanna maskinen

- tryck på back-knappen

På skärmen står det «auto» och syfot nr. 3A = knappålslängden är inprogrammerad.



Maskinen syr nu automatiskt:

2. en raksöm bakåt
3. första tränsen
4. andra stolpen framåt
5. andra tränsen och fäststygnen

- maskinen stannar och återställer automatiskt programmet för nästa knapphål till dess början

Knappålsautomatik

- följande knapphål sys nu automatiskt i samma längd (ett tryck på back-knappen behövs inte)
- tryck på «clr»-knappen för att ta bort programmeringen
- det inprogrammerade knappålet kan sparas i långtidsminnet (se sid. 42)



Syhastighet

- för bästa resultat, sy alltid med jämn och lugn hastighet
- sy alla knapphål med samma hastighet, för att få jämn täthet på stolparna

Automatiskt nyckelknapphål med auto längd



Automatisk knapphålsfot med släde nr. 3A

Automatisk nyckelknapphål



Programmera nyckelknapphål

1. sy raksöm framåt, stanna maskinen

- tryck på back-knappen

På skärmen står det «auto» och syfot nr. 3A = knapphålslängden är inprogrammerad.

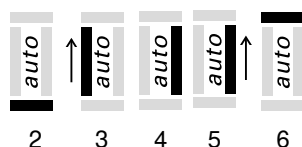

2. maskinen syr nu automatiskt ögat

3. den första stolpen bakåt

4. en raksöm framåt

5. den andra stolpen bakåt

6. trånsen och fäststygnen

- maskinen stannar och återställer automatiskt programmet för nästa knapphål till dess början

Knapphålsautomatik

- följande knapphål sys nu automatisk i samma längd (ett tryck på back-knappen behövs inte)
- tryck på «clr»-knappen för att ta bort programmeringen
- det inprogrammerade knapphålet kan sparas i långtidsminnet (se sid. 42)



Exakt kopia

Auto-funktionen gör att varje knapphål blir exakt likadant som föregående.

Dubbelsytt nyckelknapphål

- nyckelknapphål på kraftiga tyger kan sys två gånger; sy första omgången med större stygnlängd
- låt tyget ligga kvar efter sömnad av det första knapphålet
- ställ tillbaka stygnlängden och tryck ner pedalen en gång till

Manuellt knapphål (alla modeller)



Manuella knapphål är bra, då man bara ska sy ett knapphål eller laga ett slitet. Enstaka steg kan hoppas över eller repeteras. Antalet steg motsvarar typen av knapphål. Manuella knapphål kan inte sparas.

Syfot/sula för knapphål nr. 3 */**/**

Förberedelse

- välj typ av knapphål
- skärmen visar:
- knapphålsnummer
- syfot nr. 3
- knapphålssymbolen (första steget blinkar)
- trä i undertråden i hålet i spolkapselfingret

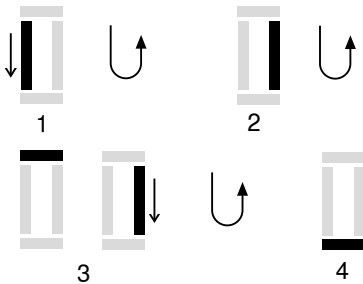

Sy ett manuellt standardknapphål

1. sy första stolpen framåt
 - stanna maskinen
 - tryck på back-knappen
2. sy raksömnen bakåt, stanna maskinen mittför knapphållets första stygn (början av knapphållet)
 - tryck på back-knappen
3. sy trånsen och andra stolpen, stanna maskinen
 - tryck på back-knappen
4. sy sista trånsen och fäststygnen

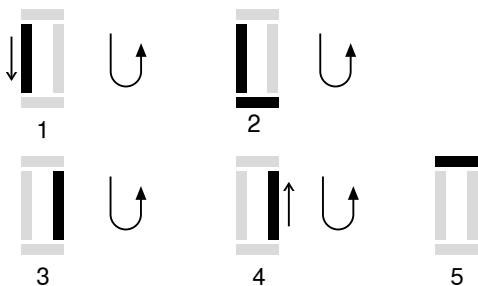

Sy ett manuellt nyckelknapphål

1. sy raksömnen framåt, stanna maskinen
 - tryck på back-knappen
2. sy «ögat» och första stolpen bakåt, stanna mittför knapphållets första stygn (början av knapphållet)
 - tryck på back-knappen
3. sy raksömnen framåt, stanna vid «ögat»
 - tryck på back-knappen
4. sy den andra stolpen bakåt, stanna mittför första stygnet (början av knapphållet)
 - tryck på back-knappen
5. sy trånsen och fäststygnen



Sy varje stolpe med samma hastighet.

Spara i långtidsminnet

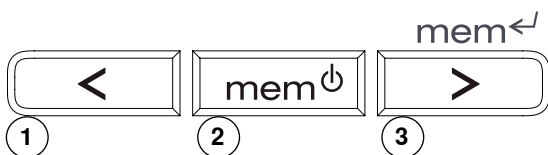

Spara programmerat knapphål i långtidsminnet

- när knapphålet är sytt och programmerat, tryck på knappen **3**
- knapphålet är nu sparad i långtidsminnet

Öppna ett sparad knapphål

Ett programmerat och sparad knapphål kan öppnas och sys igen, även om maskinen varit avstängd.

- välj knapphål
- tryck på knappen **2**
- sy det programmerade knapphålet
- man kan bara spara ett knapphål av respektive sort, om en ny längd sparas genom att trycka på knapp **3** skrivs det redan befintliga knapphålet i minnet över

Knappisyngningsprogram



Stoppfot nr. 9 */**/**

Knappisyngningsfot nr. 18 */**/**

2- och 4-håls-knappar kan sys på.

Sy i knappar

- knappar som sys i enbart som dekoration, behöver ingen «hals»
- trådhalshen (avståndet mellan knapp och tyg) kan ställas in med syfot nr. 18

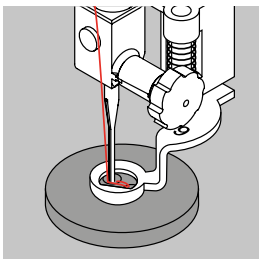

Sy i en knapp med fot nr. 9

- välj knappisyngningsprogrammet
- kontrollera avståndet mellan hålen genom att vrida handhjulet och justera stygnbredden om det behövs
- håll i trådarna och sy fäststygnen
- sy i knappen
- maskinen stannar automatiskt, då programmet är klart och är beredd för isyning av nästa knapp

Trådar i början och slutet

- trådarna har redan fästs och kan klippas av

Extra säkert

- drag i undertrådarna tills ändarna på övertrådarna syns på baksidan (de kan ytterliga knyts ihop)
- klipp av trådarna

Sy i en knapp med fot nr. 18

- bestäm längden på trådhalshen genom att skruva fast höjdstiftet på önskad höjd
- välj knappisyngningsprogrammet och sy som med fot nr. 9

Trådar i början och slutet

- trådarna har redan fästs och kan klippas av

Extra säkert

- drag i undertrådarna tills ändarna på övertrådarna syns på baksidan (de kan ytterliga knyts ihop)
- klipp av trådarna

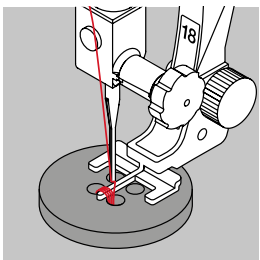

4-hålsknapp

- sy först de främre hålen
- drag försiktigt arbetet framåt, så att nästa hålpar är vid nålen
- sy de två bakre hålen med samma program

Träckelsöm



Stoppfot nr. 9 */**/**

Träckelsöm

- alla arbeten, som behöver mycket långa stygn
- för träckling av sömmar, fållar, kviltar, mm.
- temporära sömmar
- lätt att dra bort

Förberedelse

- sänk mataren
- tvärnåla arbetet för att förhindra förskjutning av tyglagen

Träckling

- lägg arbetet under syfoten och sy ett stygn; håll i trådarna i början
- drag arbetet bakåt till önskad längd för nästa stygn
- sy ett stygn och upprepa sedan proceduren



Fästa tråden

Sy ett par korta fäststygn i början och i slutet av sömmen.

Tråd

Använd tunn träckeltråd, så blir den sedan lättare att dra bort.

Kviltssöm/Handsöm

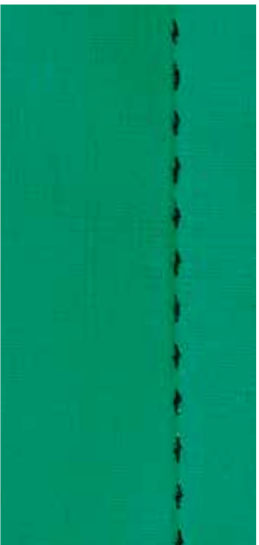

Syfot/sula för matarstyrda sömmar nr. 1

Kviltssöm/Handsöm

För alla material och arbeten som ska se «handsydda» ut.

Syprov

- undertråden måste hämtas upp
- 1 stygn synligt (undertråden)
- 1 stygn osynligt (syntetråden) = handsömnadseffekt

Övertrådsspänning

Öka övertrådsspänningen (6–9) alltefter tyget.

Balans

Anpassa ev. stygnen med balansfunktionen.



Perfekta hörn

- aktivera nålstopp nere och tryck på mönsterslut, vrid arbetet
- se till att tyget inte vrider sig

Syntetråden går av

- minska syhastigheten
- minska övertrådsspänningen

Skötsel



Rengöring av maskin och skärm

Torka med en mjuk, lätt fuktig trasa.

Matare och omgivning

Tag bort trådrester och ludd under stygnplåten och omkring griparen regelbundet.

- stäng av maskinen «0»
- drag ut kontakten
- tag bort nål och syfot
- öppna griparluckan
- tryck stygnplåten neråt i det bakre högra hörnet
- rengör området med borsten
- sätt fast stygnplåten igen



Rengöring av griparen

- stäng av maskinen «0»
- drag ut kontakten
- tag bort spolkapseln
- tryck frigöringsknappen åt vänster
- vik ner låsspaken med den svarta griphållaren
- tag bort griparen
- rengör med en trasa eller borste, aldrig med något vasst verktyg
- sätt tillbaka griparen; om det behövs, vrid handhjulet så att griparföraren (den som rör sig fram och tillbaka) står längst till vänster
- fäll upp griparhållaren och låsspaken, frigöringsknappen ska snäppa till
- kontrollera att griparen sitter rätt genom att vrida på handhjulet
- sätt i spolkapseln



Smörjning

- stäng av maskinen «0»
- drag ut kontakten
- lägg 1-2 droppar symaskinsolja i griparbanan
- kör maskinen några ögonblick utan tråd; det förhindrar att olja kan hamna på sömnadsarbetet



Drag ut kontakten före rengöring och service.



Använd aldrig någon form av sprit, bensin eller någon typ av starkt rengöringsmedel för att rengöra maskinen!

Felsökning

I de flesta fall kan man hitta och åtgärda eventuella fel med hjälp av den här sammanfattningen.

Kontrollera om:

- över- och undertråd är rätt trädde
- nålen är rätt isatt, med flata sidan bakåt
- nålgrovleken är rätt; se nål/trådtabell sid. 22
- nålspetsen och kolven är hel
- maskinen är rengjord; tag bort allt damm och alla fiberrester
- griparbanan är ren och fri från trådrester samt att griparen är inoljad
- någon trådrest sitter mellan trådspänningsbrickorna eller under spolcapsselfjädern

Fel	Orsak	Åtgärd
Ojämn stygnbildning	<ul style="list-style-type: none"> ■ övertråden för hård/lös ■ nålen är böjd eller av dålig kvalitet ■ nålen är fel isatt ■ dålig träckkvalitet ■ nål/trådkombination är fel ■ felträdd 	<ul style="list-style-type: none"> ■ minska/öka övertrådsspänning ■ använd en ny nål av hög kvalitet (BERNINA) ■ sätt in nålen med flata sidan bakåt ■ använd kvalitetstrådar (Isacord, Mettler, Gütermann..) ■ matcha nålen med trådens tjocklek ■ kontrollera så övertråden/undertråden är rätt trädde
Maskinen syr hoppstyg	<ul style="list-style-type: none"> ■ fel nålsystem ■ nålen är böjd eller av dålig kvalitet ■ nålen är fel isatt ■ fel nålspets 	<ul style="list-style-type: none"> ■ använd nålsystem 130/705H ■ använd nya nålar av hög kvalitet ■ sätt i nålen och skjut upp den så långt det går ■ matcha nål och tyg
Övertråden går av	<ul style="list-style-type: none"> ■ övertrådsspänningen är för hård ■ felträdd ■ gammal tråd eller dålig träckkvalitet ■ stygnplåt eller griparspets är skadad 	<ul style="list-style-type: none"> ■ minska övertrådsspänning ■ kontrollera övertrådsträdningen ■ använd kvalitetstråd ■ låt en auktoriserad BERNINA-återförsäljare gå igenom din sydator
Undertråden går av	<ul style="list-style-type: none"> ■ undertrådsspänningen är för hård ■ nålhålet i stygnplåten är skadad ■ nålen är böjd eller skadad 	<ul style="list-style-type: none"> ■ minska undertrådsspänningen ■ låt en auktoriserad BERNINA-återförsäljare gå igenom din sydator ■ använd en ny nål
Nålen går av	<ul style="list-style-type: none"> ■ nålen är inte rätt isatt ■ man har dragit i tyget ■ man har dragit i tyget när man sydde i tjockt material ■ dålig träckkvalitet med knutar 	<ul style="list-style-type: none"> ■ drag åt nålskraven ■ drag inte i tyget under sömnad ■ använd rätt syfot till tjocka material (t.ex. jeansfot nr. 8); använd nivåplattor när du syr över en tjock söm ■ använd kvalitetstråd
Inklämd tråd i trådtilldragaren	<ul style="list-style-type: none"> ■ övertråden går av 	<p>Om övertråden går av och är inklämd vid trådtilldragaren ska följande göras:</p> <ul style="list-style-type: none"> ■ stäng av maskinen «0» ■ ta bort skruven vid frontkåpan med skruvmejsel Torx ■ vrid frontkåpan lätt till vänster och skjut den sedan uppåt ■ tag bort trådrester ■ sätt tillbaka frontkåpan och drag åt skruven
Maskinen syr fula stygn	<ul style="list-style-type: none"> ■ det finns trådrester mellan spännbrickorna för övertrådsspänningen ■ felträdd ■ trådrester sitter under spolcapsselfjädern 	<ul style="list-style-type: none"> ■ vik en tunn tygbit och drag den med den vikta kanten (inte tygkanterna) neråt mellan spännbrickorna och rengör genom att försiktigt dra tyget sidleds över både vänstra och högre sidan av spännbrickan ■ kontrollera över- och undertråd ■ tag försiktigt bort trådrester under fjädern
Sydator	<ul style="list-style-type: none"> ■ fungerar inte eller går väldigt sakta 	<ul style="list-style-type: none"> ■ kontakten är inte rätt isatt ■ sydatorn är inte påslagen, står på «0» ■ sydatorn har förvarats i ett kallt rum

Översikt sömmar

BERNINA 330

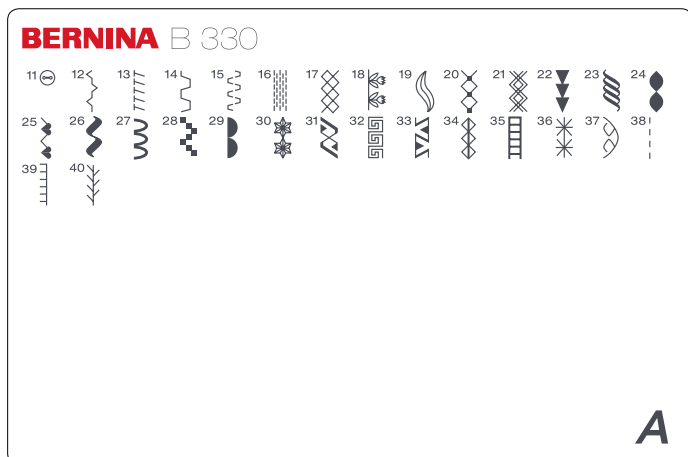

- 11 Knappisyningsprogram
- 12 Rynksöm
- 13 Stretchoverlock
- 14 Universalsöm
- 15 Lycrasöm
- 16 Stoppningsprogram
- 17 Våffelsöm
- 18-37 Dekorsömmar
- 38-40 Kviltsömmar

BERNINA 350/350 Patchwork Edition

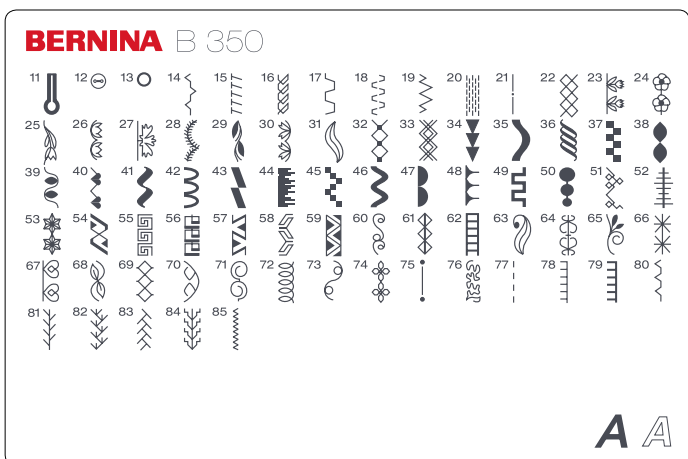

- 11 Nyckelknapphål
- 12 Knappisyningsprogram
- 13 Öljett med raksöm
- 14 Rynksöm
- 15 Stretchoverlock
- 16 Jerseysöm
- 17 Universalsöm
- 18 Lycrasöm
- 19 Stretchsöm
- 20 Stoppningsprogram
- 21 Träckelprogram
- 22 Våffelsöm
- 23-74 Dekorsömmar
- 75-85 Kviltsömmar

BERNINA 380

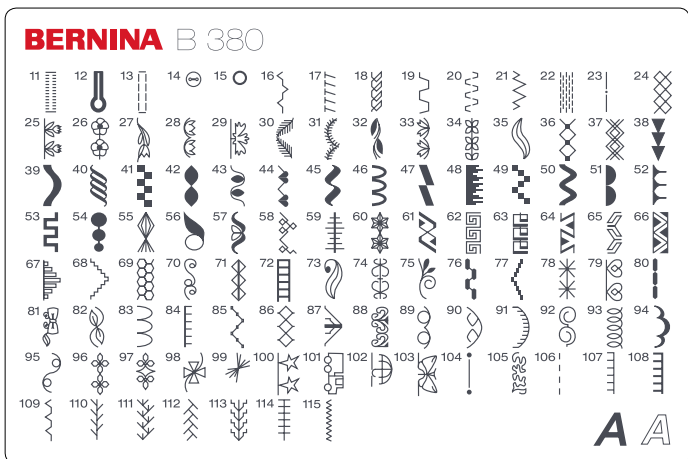

- 11 Stretchknapphål
- 12 Nyckelknapphål
- 13 Raksömsknapphål
- 14 Knappisyningsprogram
- 15 Öljett med raksöm
- 16 Rynksöm
- 17 Stretchoverlock
- 18 Jerseysöm
- 19 Universalsöm
- 20 Lycrasöm
- 21 Stretchsöm
- 22 Stoppningsprogram
- 23 Träckelprogram
- 24 Våffelsöm
- 25-103 Dekorsömmar
- 104-115 Kviltsömmar

Index

A

Alfabet/tecken

- Ändra bokstavsstorlek 28
- I långtidsminnet 42
- Kombinera 28
- Sömnad 28
- Välja 9, 25, 28

Automatiska funktioner

- Mönsterslut 9, 25
- Nålstopp 9, 25
- Stoppning 32

Automatiskt knapphål

- Knapphålsfot med släde 3A 6
- Programmering 39-40

B

Bågsöm 30

Bakåtsömnad

- Knapp 9, 25
- Permanent bakåtsömnad 25

Balans 19

- Dekorsömmar 19
- Knapphål 19, 37

Bärhandtag 9

Blixtlås

- Blixtlåsfot 6
- Sätta i ett blixtlås 31

Bokstavsstorlek 28

D

Dekorsömmar 46

- Översikt 46

Detaljer

- Sydator 8-9
- Tillbehör 5

E

Elkabel

- Anslutning 9

Enkelmönster

- Fästa 25
- Radera 29
- Välja med siffra 24
- Ändra i mönsterkombinationer 29

Externa funktionsknappar 9, 24-25

F

Fåll

- Osynlig fåll 35

Felsökning 45

Fotpedal

- Anslutning 9

Fri-Hands-System (FHS) 5, 9, 11

Förberedelse och inställning

- Sydator 8-23

Förlängningsbord 5, 9, 10

Förspänning 9

H

Handhjul 9

Huvudströmbrytare 9

I

Innehåll 4

J

Justera stygnbredd/längd 24

K

Knapphål

- 4-steps 41
- 5-steps 41
- Automatiskt 39-40
- Balans 37
- I långtidsminnet 42
- Knapphålstyp 36
- Manuellt 41
- Mellanlägg 38
- Programmera 39
- Syfötter 6
- Viktig information 36-37
- Öppna med sprättaren 38

Knapp-i-syningsprogram 42

Kombinera

- Alfabet 28
- Nytt/Dekorsömmar 27
- Radera 29
- Spara 27-28
- Ändra i mönsterkombinationer 29

Kviltning

- Sömmar 43, 46

L

Långtidsminne 27, 42

- Rättelser 29
- Sömkombinationer 27
- Öppna 27, 28

LED syljus 10

M

Manuell trädning

- Tvilling- och trillingnålar 15
- Undertråd 12
- Övertråd 14

Matare

- Höja/sänka mataren 20
- Position 20

N

Nivåplattor 5, 21

Nyttosömmar

- Justera individuellt 24
- Kort beskrivning 30
- Översikt 30

Nålar

- Automatisk trädning 14
- I standardtillbehören 5
- Information 22
- Lägesknapp 24
- Nål/trådkombination 22
- Nålbyte 16
- Nålstopp upp/ner 25
- Nålöversikt 23
- Tvilling- och trillingnål 15, 23
- Ändra nålposition 24

Nålfäste 9

O

Osynlig fållsöm

- Nyttosömmar 30, 35
- Syfot 6

Overlock

- Overlockfot 6
- Sömmar 30
- Sömnad 33-34

P

Patchwork

- Lapptäcksfot 6

Permanent bakåtsömnad 25

R

Radera

- clr 25
- Kombinationer 29
- Sömmar 29

Raksöm 30

S

Säkerhetsinstruktioner 2

Service 44

Sick-sacksöm 30, 32

Skriva över 29

Skydd till sydatorn 5

Skärm 26

- Översikt 26

Skötsel 44

Smörjning 44

Spara

- Funktionsknappar 25
- Spara sömkombinationer 27, 28

Spegelvändningsfunktion

- Vänster/höger 25

Spolbrickor 5

Spole

- Lägga i spolen 12

Spolkapsel

- Ta bort/sätt in 13

Spolning

- Förspänning 9
- Slå av/på 12

Start/stoppknapp 9, 25

Stoppning 30, 32

Stygnglåt

- Montera/tag bort 18

Sy fast knappar 42

Syfot

- Byta syfot 17
- Höja/sänka syfoten 9, 11
- Översikt syfötter 6
- Skärm 26

Syhastighet 10, 25

Syhastighetskontroll 9, 25

Syljus LED 10

Sätta i spole 12

Sömkategori 46

Sömmar

- Dekorsömmar 46
- Funktioner 25
- Knapphål 36, 46
- Kviltsömmar 46
- Nyttosömmar 30, 46
- Skärm 26
- Översikt 46

Sömnad

■ Bakåtsömnad	25
■ Balans	19
■ Funktionsknappar	24-25
■ Grundinställningar	26
■ Innehåll	4
■ Med nivåplattor	21
■ Sy hörn	21
■ Sömkategori	46
■ Sömkombinationer	28
■ Tillbehör	5

Sömval

■ Med siffror	24
---------------	----

T

Tillbehör	5-7
------------------	------------

Tre-steps-söm	30
----------------------	-----------

Trillingnål	15, 23
--------------------	---------------

Träckling	43
------------------	-----------

Tråd

■ Allmänna fakta	22
■ Matcha tyg, tråd och nål	22

Trådavskärare

■ För spolningen	9, 12
■ För undertråden	13
■ Framtill	9, 16

Trådrollshållare	9, 11
-------------------------	--------------

Trådspänning	9, 18
---------------------	--------------

Trådtilldragarskydd	9, 14
----------------------------	--------------

Trådväg/Trådledare	9
---------------------------	----------

Tvilling- och trillingnål

■ För dekorsömmar	23
■ Trädning	15

Tyg

■ Matning	20
■ Nål och tråd	22

Tygmatning	20
-------------------	-----------

U**Underhåll och felsökning 44-45**

■ Skötsel	44
■ Underhåll	44
■ Åtgärd	45

V**Välja**

■ Alfabet	9, 25, 28
■ Dekorsömmar	46
■ Knapphål	36, 46
■ Kviltösömmar	46
■ Nyttosömmar	30, 46
■ Sömmar	24, 46

Ä**Ändra**

■ Bokstavsstorlek på alfabet	28
■ Programmerade knapphål	42
■ Sömmar	27
■ Stygnbredd- och längd	9, 24, 28
■ Syhastighet	10, 25
■ Trådspänning	9, 18, 36

Ö**Översikt**

■ Skärm	26
■ Sydator	8-9
■ Syfunktioner	25
■ Sömmar	46

Övertråd

■ Spänning	18
■ Trådbrott	45
■ Trädning	14

Text

Herbert Stolz

Ritningar

www.sculpt.ch

Fotografier

Patrice Heilmann, Winterthur

Sättning, Layout, DTP

Susanne Ribí/Erika Vollenweider

Copyright

2009 BERNINA International AG, CH-Steckborn

Alla rättigheter förbehålles

Av tekniska själ kan produktförbättringar på sydatorns egenskaper, tillbehör eller delar ske när som helst utan föravisering. Tillbehören kan variera från land till land.

