



BERNINA 750 QE



made to create **BERNINA**

Kjære BERNINA kunde



Hjertelige gratulasjoner! Du har valgt BERNINA og derved truffet et godt og sikkert valg du vil ha glede av i mange år fremover. I over 100 år har vår familie lagt den aller største vekt på å ha tilfredse kunder. For meg personlig har det også vært viktig å kunne tilby sveitsisk presisjon på høyeste nivå sammen med en fremtidsrettet sømteknologi og en omfattende kundeservice.

BERNINA 7 serien består av tre særdeles moderne modeller. Ved siden av de aller høyeste krav til teknologi har vi også fokusert på design. Når alt kommer til alt selger vi våre produkter til kreative mennesker som deg som ikke bare legger vekt på produktkvalitet, men også formgivning.

Nyt kreativ syng, quilting og brodering med din nye BERNINA 750 QE og la deg informere om et svært rikholdig tilbehør under www.bernina.com. På vår hjemmeside finner du dessuten mange inspirerende syinstruksjoner for gratis nedlastning.

Våre dyktige BERNINA forhandlere informerer deg gjerne om ytterligere tjenester og servicetilbud.

Jeg ønsker deg lykke til med maskinen, og mange kreative timer sammen med din nye BERNINA.

H.P. Ueltschi
Innehaver
BERNINA International AG
CH-8266 Steckborn
www.bernina.com

SIKKERHETSFORSKRIFTER

VIKTIGE SIKKERHETS- FORSKRIFTER

Ved bruk av elektriske apparater må grunnleggende sikkerhetsforskrifter følges.

Les all informasjon før du brukes sy-/brodericomputeren.

Sy-/brodericomputeren bør frakobles strømmettet når den ikke er i bruk.

FARE!

For å redusere risikoen for elektrisk støt:

1. Sy-/brodericomputeren må ikke forlates ubevoktet når den er tilkoblet strømmettet.
2. Trekk alltid støpslet ut av kontakten etter bruk og før rengjøring.
3. LED bestråling. Betrakt ikke med optiske instrumenter direkte. LED klasse 1M.

ADVARSEL!

For å redusere risikoen for brann, elektrisk støt, ulykker og personskader:

1. Denne sy-/brodericomputeren skal kun benyttes til det den er ment for, og som er beskrevet i denne bruksanvisningen. Benytt kun originalt utstyr som produsenten anbefaler.
2. Sy-/brodericomputeren er ikke et leketøy. Vis stor forsiktighet når sy-/brodericomputeren brukes av, eller i nærheten av personer (og barn) med begrensede fysiske og psykiske lidelser, eller når vedkommende ikke har de nødvendige betjeningskunnskaper. I disse tilfeller må sy-/brodericomputeren bare benyttes når en sikkerhetsansvarlig person har gitt nødvendig informasjon om bruken. For å være sikker på at barn ikke leker med sy-/brodericomputeren bør den til enhver tid være under oppsyn.

3. Bruk aldri sy-/brodericomputeren hvis:
 - Ledning eller støpsel er skadet
 - Den ikke fungerer på riktig måte
 - Den har falt i gulvet eller har fått skader
 - Den har vært under vann
 Ta med sy-/brodericomputeren til nærmeste BERNINA-forhandler for undersøkelse eller reparasjon.
4. Bruk aldri sy-/brodericomputeren med noen av lufteåpningene tette eller blokkerte. Pass på at det ikke samler seg lo, støv og stoffbiter i lufteåpningene for sy-/brodericomputeren og pedalen.
5. Hold alltid fingrene unna bevegelige deler. Vær spesielt oppmerksom i området rundt symaskinsnålen.
6. Mist aldri eller putt aldri gjenstander inn i noen av sy-/brodericomputerens åpninger.
7. Bruk aldri sy-/brodericomputeren utendørs.
8. Bruk aldri sy-/brodericomputeren i nærheten av aerosolprodukter (spray) eller oksygenapparater.
9. Dra eller dytt aldri i stoffet mens du syr. Det kan føre til at nålen bøyes eller brekker.
10. Bruk aldri bøyd nåler.
11. Bruk alltid den originale BERNINA stingplaten. Bruk av feil stingplate kan føre til at nålen brekker.
12. Før sy-/brodericomputeren kobles fra nettet – sett strømbryteren på «0», og ta deretter støpslet ut av stikkkontakten.
13. Slå alltid sy-/brodericomputerens strømbryter på «0» før det utføres arbeidsoperasjoner i nålområdet, for eksempel tråing eller skifte av nål, spole eller lignende.
14. Ved ulike rengjørings- og vedlikeholdsarbeider i henhold til bruksanvisningen, trekk alltid ut strømledningen.
15. Sy-/brodericomputeren er dobbeltisolert. Bruk KUN originale reservedeler. Etterfølg forskriftene for dobbeltisolerte produkter.

SERVICE AV DOBBELT-ISOLERTE PRODUKTER

I et dobbeltisolert produkt er det brukt 2 systemer for isolering i stedet for jordledning. Det er derfor ikke nødvendig med jordingsledning. Det må heller ikke tilføyes en jordingsledning til produktet. For å kunne foreta service på et dobbeltisolert produkt må dette utføres med den største forsiktighet og med kjennskap til produktet. Service må derfor kun utføres av kvalifisert servicepersonale. Deler som må byttes i et dobbeltisolert produkt må derfor være identisk med de originale delene. Et dobbeltisolert produkt er merket: «dobbeltisolering» eller «dobbeltisolert».

Produktet kan også være merket med symbolet .

ANSVAR

Det overtas ikke noe ansvar for eventuelle skader som oppstår ved feil bruk av sy-/brodericomputeren.

Denne symaskiner er kun laget for bruk i private husholdninger. Denne sy-/brodericomputeren er i overensstemmelse med de europeiske retningslinjer 2004/108/EC for elektromagnetisk toleranse.

TA GODT VARE PÅ BRUKSANVISNINGEN!



Den nyeste versjonen for din bruksanvisning finner du under www.bernina.com

Miljøvern hensyn



BERNINA International AG er miljøvernmessig forpliktet. Vi anstrenger oss for å gjøre våre produkter mest mulig miljøvennlige, og vi anstrenger oss kontinuerlig for å forbedre produksjonsteknologien.

Når sy-/brodericomputeren ikke lenger er i bruk må den håndteres miljøvernmessig riktig i henhold til de ulike nasjonale retningslinjer. Må ikke kastes sammen med vanlig husholdningsavfall. I tvilstilfeller kan sy-/brodericomputeren bringes til nærmeste BERNINA – forhandler.



Dersom sy-/brodericomputeren oppbevares i et kaldt rom bør den settes i et varmere oppholdsrom ca 1 time før den tas i bruk.

Innholdsfortegnelse søm

Sikkerhetsforskrifter	2	Transportør og stofftransport	28
Miljøvern hensyn	3	Transportør senkes/klar for søm	28
Tegnforklaring	8	Funksjoner	30
Ordforklaring	8	Oversikt funksjonsknapper	30
Tilbehør	9	• «Start/stopp»-knapp	30
Standard tilbehør	9	• «Syfotposisjon»-knapp	30
Føtter	10	• «Automatisk trådkutter»-knapp	30
Fritt stående tilbehørsboks	11	• «Retur»-knapp	30
Spole	11	• «Nålstoppe oppe/nede»-knapp	30
Oversikt sycomputer	12	• «Programmerbar motivslutt/feste»-knapp	30
Maskinens forside	12	• Hastighetsregulator	30
Detaljvisning	12	• Stingbredde- og stinglengde-knapp (multifunksjon)	31
Viktig syinformasjon	14	• «Nålposisjons»-knapp	31
Tråd	14	• Nålstoppe-posisjon oppe og «Retur»-knapp	31
Nål, tråd og stoff	14	• Nålstoppe nede og «Retur»-knapp	31
Nål, tråd	15	Skjerm bilde	32
• Riktig nål/trådforhold	15	Oversikt hovedskjerm bilde	32
• For tynn tråd eller for tykk nål	15	• Systeminnstillinger	32
• For tykk tråd eller for tynn nål	15	• Menyvalg	32
Nålversikt	16	• Valg	33
Klargjøring av maskinen	18	• Sømoversikt	33
Strømbryter på - av/Ledningstilkoblinger	18	• Sømindikator	33
Pedal	18	Funksjoner - skjerm bilde	34
Sybordet	18	Oversikt funksjoner søm	34
Kneløfter	19	Generelle funksjoner	34
Snelleholder stående	19	Oversikt funksjoner knapp hull	36
Spoling av undertråd	20	Oversikt funksjoner alfabet	38
• Spole og sy samtidig	20	Oversikt funksjoner kombinasjonsmodus	40
Legge spolen i spolehuset/tråe i undertråd	21	Setup-program	44
• Ta spolen ut av spolehuset	21	Oversikt setup – skjerm bilde	44
Spolehus	21	Forandre skjerm bildeinnstillinger	45
Tråe overtråd	22	• Lysstyrke	45
Skifte nål	22	• Lys	45
Tråeing av tvillingnål	23	• Lysstyrke lys	45
Tråeing av trillingnål	23	• Velkomsttekst	45
Tråeing av nål	24	• Slette velkomsttekst	45
Skifte syfot	24	• Endringer	45
Stingplate	25	Velge skjerm bildefarge	46
• Markeringer på stingplaten	25	Syinnstillinger	46
• Fjerne stingplate	25	• Regulering av syhastigheten	46
• Slik settes stingplaten på plass igjen	25	• Justere overtrådspenning	46
Trådspenning	26	• Festesting ved begynnelse av motiv	46
• Justere overtrådspenningen	26	• Festeprogram automatisk ved mønsterslutt	47
• Lagre overtrådspenningen	26	• Trådkutter automatisk	47
• Tilbake til grunninnstilling	26	• Heve syfoten	47
Justere syfottrykk	27	• Trådkutter automatisk og festesting	47
• Arbeide med tykke stoffer, f.eks. quilting	27	• Syfotposisjon ved nålstoppe nede	47
• Lagre syfottrykket	27	• Sveveposisjon for syfoten	47
• Tilbake til grunninnstilling	27	• Tilbake til grunninnstilling	47
		Endre broderinnstillinger	48
		• Justere broderirammen	48
		Kalibrere skjerm bilde	49
		Forandre signaltoneinnstillinger	49
		Kontrollinnstillinger	50

Justering av spolehastigheten	50	Kanter	75
Oppdatering	50	Usynlige sømmer	76
Kalibrering av knapphullsfot nr. 3A/ rengjøring/nedpakkingsposisjon	51	Jersey søm	76
Grunninnstilling	52	Festeprogram	77
• Tilbake til grunninnstilling	52	Tråklesøm	77
• Slette egne data	52	Flat forbindelsessøm	78
Informasjon	53	Utjevne stofflag	79
• Språk	53	Transportør og søm av hjørner	79
• Versjon	53		
• Forhandler-informasjon	54	Knapphull	80
• Servicedata	54	Oversikt knapphull	80
Bruksanvisning	55	Viktig informasjon	81
Oversikt bruksanvisning	55	• Markere manuelle knapphull	81
Sømkonsulent	57	• Markere automatiske knapphull	81
Oversikt sømkonsulent	57	• Markere øyeknapphull	81
Oversikt syteknikker	57	• Syprøve	81
Forlate sømkonsulent	57	• Forandringer av stolpenes bredde	81
		• Forandre stinglengde	81
Hjelp-program	58	Korrekt stabilisator for knapphull	82
• Sømmer	58	Innleggstråd	83
• Funksjoner	58	• Ideal innleggstråd	83
Balanse	59	• Hekte innleggstråden på knapphullsfot nr. 3A	83
Nytte- og dekorsømmer	59	• Innleggstråd med knapphullsfot nr. 3C (ekstrautstyr)	83
• Korrigerer	59	• Feste innleggstråden	83
• Tilbake til grunninnstilling	59	• Sprette opp knapphullet med pildeler	83
eco beskrivelse	60	• Sprette opp knapphull med knapphullskutter (ekstrautstyr)	83
• Slå på eco	60	Forandre balanse	84
• Slå av eco	60	• Balanse for lengde-knapphull	84
Nyttesømmer	62	• Balanse for lengde-knapphull, øye- eller rund regels knapphull	84
Oversikt nyttesømmer	62	• Balanse for manuelt øye- eller rund regels-knapphull	84
Velge søm	64	• Balanse for manuelt smalt knapphull	84
• Direkte	64	• Balanse for stingteller-knapphull	84
• Direkte valg av sømnummer	64	• Slette balansen	84
• Annullere	64	Programmere knapphull	85
Individuell tilpasning av søm	65	Sensorstyrt knapphull	85
Personlig midlertidig minne	65	Automatisk med lengdeangivelse	86
Personlig minne permanent	66	Automatisk med knappmåling	86
Stingbredde og stinglengde endres	67	Sensorstyrt øyeknapphull	87
Anvendingsseksempel nyttesøm	68	Knapphull med dekorregels	88
Rettsøm	68	Knapphull med håndsydd utseende	89
Forsterket rettsøm	68	Stingteller-knapphull	89
Forsterket sikksakk	69	Knapphull i langtidsminne	90
Glidelås	70	7- eller 5-trinns knapphull, manuelt	92
Stoppeprogram	71	Knappisyngsprogram	93
Automatisk stopping	72	Snorhull	94
Stopping forsterket, automatisk	73	Motivsøm	95
Overkasting	73	Oversikt motivsømmer	95
Lukket overlock	74	Anvendelse	95

Brukseksempel motivsøm	96	Forberede sømmer	112
Korssting	96	• Programmere/lagre første søm	112
Bise	97	• Programmere/lagre den andre søm	113
Undertrådsdekorering	98	• Sømvalg i personlig program	113
Quiltesømmer	99	• Personlig skjermbilde	113
Oversikt quiltesømmer	99	Endre/skrive over sømmer	114
Eksempler på bruk av quiltesømmer	100	Slette sømmer	115
Håndquiltesøm	100	Kombinasjonsmodus	116
Frihåndsqquilting	101	Lage sømkombinasjoner	116
BSR (BERNINA Sting Regulator)	102	• Programmere og lagre	116
Quilting med BSR	102	Slette sømkombinasjoner	117
• BSR – funksjon (BERNINA Sting Regulator)	102	Åpne lagret kombinasjon	117
• BSR med rettsøm nr. 1	102	Korrigerer sømkombinasjoner	118
• BSR med sikksakk nr. 2	102	• Føye inn sømmer	118
• To forskjellige BSR-modi	102	• Endre søm	118
• Forberedelse	103	• Speilvende hele kombinasjonen	119
• Fjerne syfotsålen	103	• Inndeke kombinasjonen	119
• Sette på syfotsålen	103	• Avbryte kombinasjonen	119
Funksjoner i BSR modus	104	Sømkombinasjon	120
• Nålstopp nede (standard)	104	• Skrive over	120
• Nålstopp oppe	104	• Slette	120
• Innstilling av nålstopp	104	Innholdsfortegnelse brodering	121
• Festing med «Start/stopp»-knappen (kun modus 1)	104	Pleie	164
• Festefunksjon (kun modus 2)	104	Avdekke feil	166
• Frihåndsqquilting (kun modus 2)	104	Søm	171
• Frihåndsqquilting med avslått BSR-modus	104	Indeks	186
• Lydsignal	105		
• Velge signaltone for BSR i setup-programmet	105		
• Signaltonevalg for BSR på «BSR»-skjermbildet	105		
• Starte BSR	106		
• BSR – funksjonen stopper når «Start/stopp»-knappen brukes	106		
• Fjerne BSR-foten	106		
BERNINA Overtransport	107		
• Syfot-valg	107		
• Sette på BERNINA Overtransport	107		
• Ta av BERNINA Overtransport	107		
Stoff	108		
Alfabet	109		
Oversikt alfabet	109		
• Bokstaver/tegn	109		
• Perfekt resultat	109		
Kombinere skrifttegn	110		
Korrigerer av kombinasjonen	110		
Alfabet i kombinasjon med funksjoner	111		
• Velge små bokstaver	111		
• Endre størrelse	111		
Personlig program	112		
Lage et personlig skjermbilde	112		

Tegnforklaring



FARE!

Særdeles viktig!
Fare for skade!

ADVARSEL!

Nødvendig å huske!
Fare for skader!



Tips!

Ordforklaring

Balanse	Jevner ut avvik i sømresultatet
USB-brikke	Mobilt eksternt minne
Fald	Brettet stoffkant
BSR	BERNINA-stingregulator. Frihåndsqilting med uforandret stinglengde innen en bestemt hastighet
clr	Clear. Slette innstillinger eller data
Griper	Fanger opp overtrådens løkke og lager stinget sammen med undertråden
LMS	Måling av lengde ved knapphull
Minne	Langtidsminne
Satengsøm	Tett sikksakk
Regels	Tverrsømmen på et knapphull

Alle rettigheter forbeholdes

Av tekniske grunner kan endringer på sycomputerens utstyr eller tilbehør foretas til enhver tid uten varsel for å høyne kvaliteten på produktet. Tilbehøret kan variere fra et land til et annet.

Tilbehør

Standard tilbehør



- 1 Kneløfter
- 2 Pedal
- 3 Bæreveske
- 4 Tilbehørsboks
- 5 Strømledning
- 6 Sybord

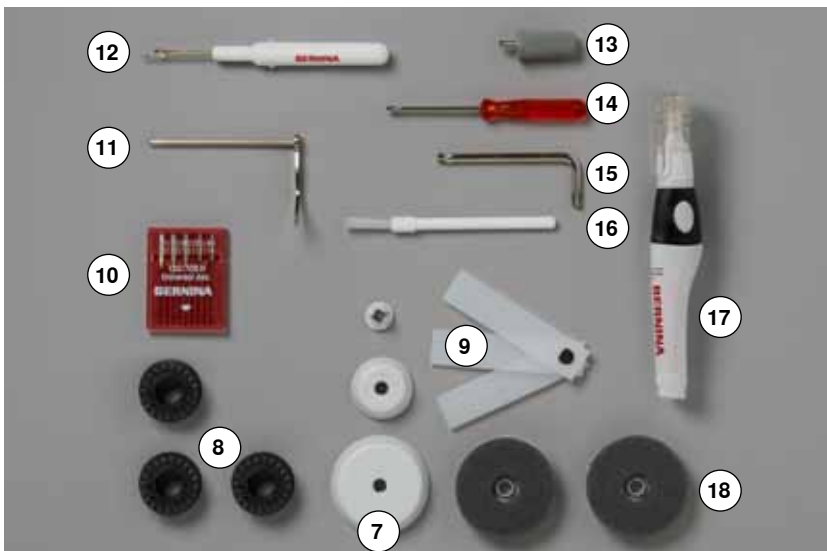

- 7 3 Spoleskiver
- 8 4 spoler (hvorav en i spolehuset)
- 9 Utligningsplater
- 10 Nålutvalg
- 11 Kantlinjal høyre
- 12 Oppspretter
- 13 Torx skrutrekker grå
- 14 Skrutrekker rød
- 15 Torx vinkelnøkkel
- 16 Børste
- 17 Olje
- 18 2 skumgummiskiver

Føtter



- 1 Nr. 1C Standardfot
- 2 Nr. 1D Standardfot
- 3 Nr. 3A Automatisk knapphullsfoot
- 4 Nr. 4D Glidelåsfoot
- 5 Nr. 5 Blindstingsfoot
- 6 Nr. 20C Åpen broderifot
- 7 Nr. 37D Patchworkfoot
- 8 Nr. 42 BSR-foot



Mer tilbehør finner du på
www.bernina.com

Fritt stående tilbehørsboks



- Dra ut begge støtteføttene på baksiden av boksen til de klikker på plass



Innhold

Boksen er standardmessig utstyrt med en stor 1 og en liten skuff 2 samt holdere for spoler 5 og føtter 7.

- Ta ut spolen = trykk lett på spoleholderen 6
- Knapphullsfor Nr. 3A kan oppbevares i venstre hylle 4
- Oppbevar nålene som følger med i spesialbeholderen 3

Innredningseksempel

Spole



ADVARSEL!

Spolene må behandles forsiktig. Sensoroverflatene i sølv må ikke ripes opp eller tilsmusses, ellers er ikke undertrådovervåking-funksjonen garantert.

ADVARSEL!

Legg spolene i tilsvarende hylle i tilbehørsboksen, slik at sensoroverflatene i sølv befinner seg på høyre side, ellers kan spolene sette seg fast i hyllen, da de begge spoleveggene har forskjellig diameter.

Oversikt sycomputer

Maskinens forside



Detaljvisning

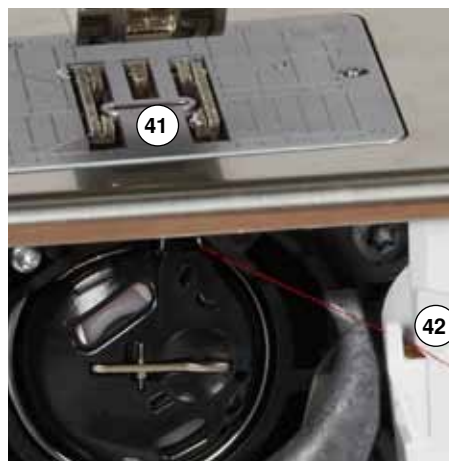
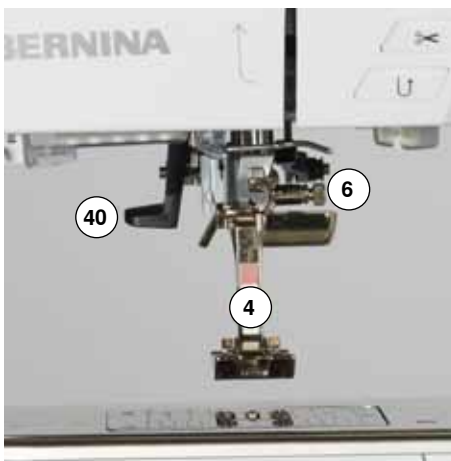



- 1 Spolehusdeksel
- 2 Stingplate
- 3 Feste for ekstrautstyr
- 4 Syfot
- 5 LED-lys
- 6 Nålholder med festeskruer
- 7 «Retur»-knapp
- 8 «Automatisk trådkutter»-knapp
- 9 «Syfot oppe/nede»-knapp
- 10 «Start/stopp»-knapp
- 11 Trådfører
- 12 Hastighetsregulator
- 13 Beskyttelse for trådløfter
- 14 «Nålstopp oppe/nede»-knapp
- 15 Programmerbar «Motivslutt/feste»-knapp
- 16 Trådløfter
- 17 Spoletrådspenning
- 18 Skjerm bilde
- 19 «Sømguide»-knapper
 - «Hjem»-knapp
 - «Setup»-knapp
 - «Bruksanvisning»-knapp
 - «Sømrådgiver»-knapp
 - «Hjelp»-knapp
 - «eco»-knapp
 - «clr»-knapp
- 20 «Nålposisjons»-knapp
- 21 «Stinglengde»-knapp
- 22 «Stingbredde»-knapp
- 23 Spoleapparat
- 24 Trådkutter på spoleapparatet
- 25 Kneløftertilkobling
- 26 Bakre trådfører
- 27 Bærehåndtak
- 28 Snelleholder liggende
- 29 Snelleholder stående
- 30 Trådfører for stående spole
- 31 Håndhjul
- 32 Strømbryter på «I»/av «0»
- 33 Kontakt for strømledning
- 34 Magnetstativ for Touch Screen penn (ekstrautstyr)
- 35 USB-tilkobling
- 36 PC-tilkobling for broderi programvare
- 37 Kontakt for pedal
- 38 Heve/senke transportør
- 39 Ventilasjonsspalte
- 40 Nåltræder
- 41 Transportør
- 42 Undertrådkutter
- 43 Skruer for feste av deksel
- 44 Trådkutter
- 45 Feste for sybordet
- 46 Feste for stopperamme
- 47 Feste for ekstrautstyr
- 48 BSR – tilkobling
- 49 BERNINA Overtransport



Viktig syinformasjon

Tråd

Tråden velges ut fra hva den skal brukes til. For et perfekt resultat når du syr spiller trådens, nålens og stoffets kvalitet en viktig rolle. Merkekvalitet anbefales.

Bomullstråd

- Bomullstråd har naturfibrenes fordeler, og egner seg derfor godt til sying av bomullsstoff
- Hvis en bomullstråd er mercerisert vil den ha en lett glans, og endrer ikke sine egenskaper ved vask

Polyestertråd

- Polyestertråd har høy strekkstyrke og er særlig fargeekte
- Polyestertråd er mer elastisk enn bomullstråd, og anbefales når du trenger en sterk og elastisk søm

Rayon-/viskosestråd

- Rayon- og viskosestråd er laget av naturfibre og har en høy glans
- Rayon- og viskosestråd egner seg godt til motivsøm, og gir disse en vakker effekt

Nål, tråd og stoff

ADVARSEL!

Kontroller nålens tilstand.

Som hovedregel bør man skifte nålen før hvert nytt sømprosjekt. En skadet nål skader ikke bare sømarbeidet, men også sycomputeren.

Vær nøye når du kombinerer nål, tråd og stoff.

Den korrekte nåltykkelsen avhenger ikke bare av den valgte tråden, men må også være velegnet til det stoffet du bruker. Stoffets tetthet bestemmer trådens tykkelse og nåltykkelsen.

Nål, tråd

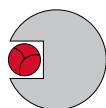

Riktig nål/trådforhold

Under sying må tråden passe i nålens lange rille, og resultatet blir optimalt.

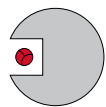

For tynn tråd eller for tykk nål

Tråden glir ikke riktig i rillen, og det kan forekomme hoppeping eller tråden fliser seg opp.

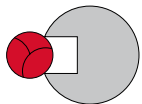

For tykk tråd eller for tynn nål

Tråden gnisser mot kanten av rillen, og den kan kile seg fast eller ryke.



Retningslinjer

Stoff og tråd

Nåltykkelse

Tynne stoffer:

Tynn tråd (stoppetråd, broderitråd)

70-75

Mellomtykke stoffer:

Normal tråd

80-90

Tykke stoffer:

Tykkere tråd (quilttråd, tråkletråd)

100, 110, 120

130/705 H-S/70

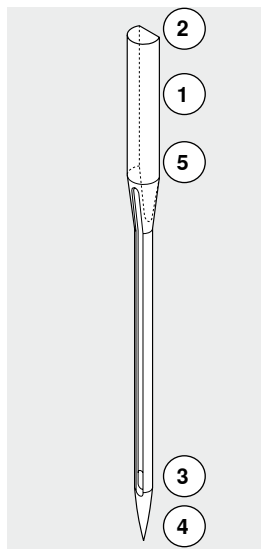

1 130 Nålhodelengde

2 705 Flatt nålhode

3 H Hullkile ved øyet

4 S Nålspissform (i dette tilfellet: middels kulespiss)

5 70 Nåltykkelse = 0,7 mm

Nåloversikt

Universal

130/705 H/60-100

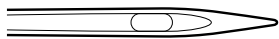

Normal, litt kulespiss

For nesten alle naturlige og syntetiske stoffer (vevde og strikkede)

Metafil

130/705 H-MET/75-80 og H-SUK/90-100

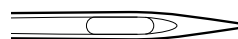

Stort øye

Syng med metalltråd

Jersey/stretch

130/705 H-S, H-SES, H-SUK/70-90

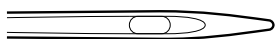

Kulespiss

Jerseystoffer, elastiske stoffer

Cordonnet

130/705 H-N/80-100

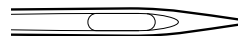

Litt kulespiss, langt øye

Stikninger med tykk tråd

Skinn

130/705 H-LL, H-LR/90-100

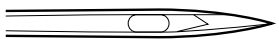

Med skjærespiss

Naturlig og syntetisk skinn, plast, vinyl

Vingnål (hullsømnål)

130/705 HO/100-120

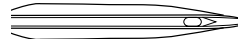

Bred nål (vinger)

Hullsøm

Jeans

130/705 H-J/80-110

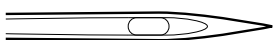

Meget fin spiss

Tykke og tettvevde stoffer, som dongeri, grov lerret, seilduk

Tvillingsvingnål

130/705 H-ZWI-HO/100



For spesielle effekter og hullsøm

Microtex

130/705 H-M/60-90

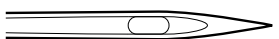

Spesielt fin spiss

Mikrofiberstoff og silke

Tvillingnål

130/705 H-ZWI/70-100



Nålavstand: 1.0/1.6/2.0/2.5/3.0/4.0/6.0/8.0

Synlige falder i elastisk stoff, dekorativ søm

Quilting

130/705 H-Q/75-90



Fin spiss

Rettsøm og stikninger

Trillingnål

130/705 H-DRI/80



Nålavstand: 3.0

Synlige falder i elastisk stoff, dekorativ søm

Brodering

130/705 H-SUK/70-90

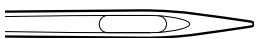

Stort øye, litt kulespiss

Brodering på alle naturlige og syntetiske stoffer

Klargjøring av maskinen

Strømbryter på - av/Ledningstilkoblinger

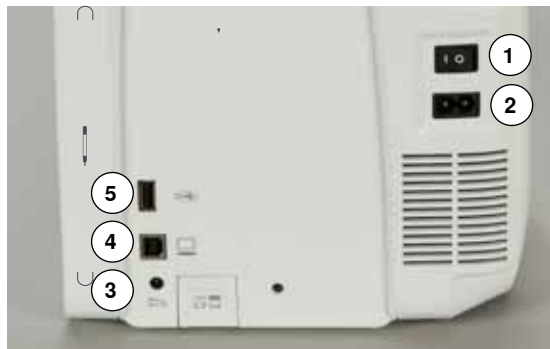

1 Strømbryteren
Med strømbryteren kobles sycomputeren og lyset av og på.

1 Sycomputeren er på
0 Sycomputeren er av

2 Kontakt for strømledning
3 Kontakt for pedal
4 PC-tilkobling
5 USB-tilkobling

Pedal



Tilkoble pedal

- Ledningen rulles ut
- Sett støpslet inn i maskinen **1**
- Behold den del av ledningen du ikke har bruk for ved å trykke den fast ved **4** eller **5**

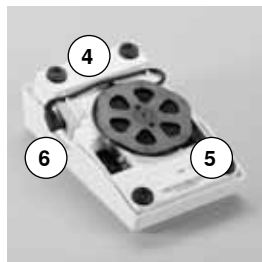
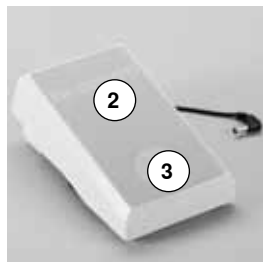

Regulering av syhastigheten

Gjennom større eller mindre trykk **2** på pedalen vil motorhastigheten reguleres.

Innstilling av nålstopp

- Trå med hælen **3** på pedalen
- ▶ Nålstopp oppe/nede

Ta bort pedalen

- Rull ledningen opp på baksiden
- Sett støpslet i **6**

Sybord

Sybordet benyttes for å utvide syflaten.

Montere sybordet

- Drei håndhjulet (se side **13**)
- ▶ Nålen heves
- Trykk «Syfot oppe/nede»-knapp
- ▶ Syfoten heves
- Dra sybordet under syfoten innover friarmen og trykk på plass



Fjerne sybordet

- Hev nålen og syfoten
- Trykk knapp **1** ned
- Trekk sybordet mot venstre

Kneløfter

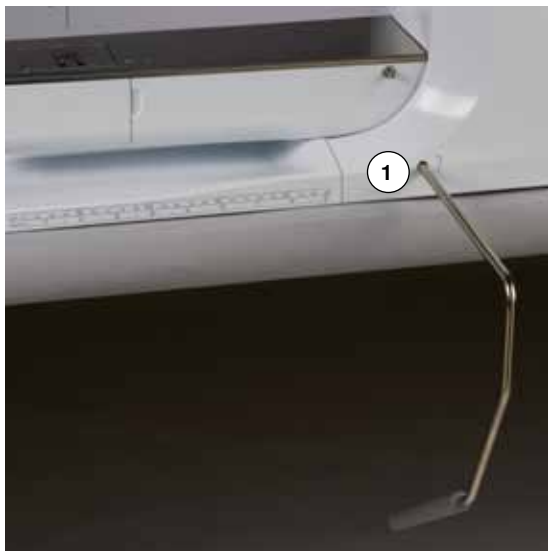

Med kneløfteren heves og senkes syfoten.

Kneløfteren settes inn

- Kneløfteren settes inn i tilkoblingen 1 på maskinen

Syfoten kan heves eller senkes

- Press med kneet mot høyre
- I vanlig sittestilling må kneløfteren kunne betjenes med kneet
- ▶ Syfoten heves samtidig med at transportøren senkes. Trådspenningen er frakoblet
- ▶ Ved første sting heves transportøren automatisk



Hvis nødvendig kan innstilling av kneløfteren justeres av en BERNINA forhandler.

Snelleholder stående



Den stående snelleholderen finnes bak håndhjulet.

Anvendes ved bruk av mer enn 1 trådsnelle, for eksempel ved sying med tvillingnål. Kan også brukes for spoling under selve syingen.

- Vend snelleholderen 1 opp



- Sett på skumgummiskive 2 slik at trådsnellen står stødig

Spoling av undertråd



- Sett strømbryter på «I»
- Sett inn en tom spole på spoleapparatet **1**

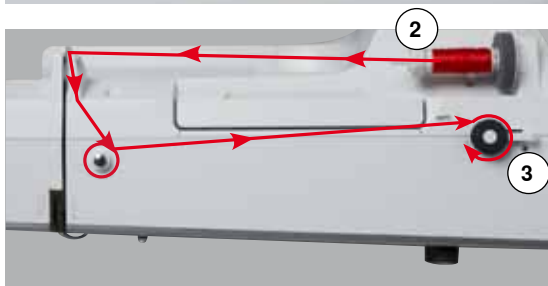

- Sett skumgummiskiven på snelleholderen
- Plasser trådsnellen på snelleholderen
- Sett på en riktig snellestopper **2**
- Følg pilens retning; før tråden gjennom trådlederen på baksiden og rundt spoletrådspenningen
- Snurr tråden to til tre ganger rundt på den tomme spolen
- Dra den overflødige tråden over trådkutteren **3** og skjær av



Passende snellestopper

Diameteren på trådsnellen = størrelsen på snellestopperen. Mellom snellestopperen og trådsnellen skal det ikke være noe luft.

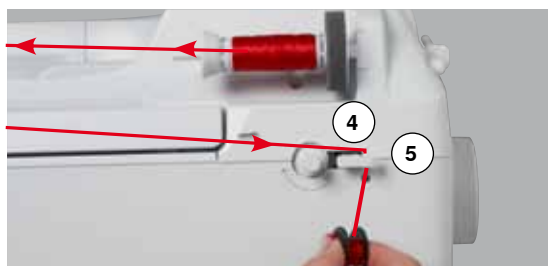

- Trykk koblingsspaken **4** mot spolen
- ▶ Spoleapparatet starter automatisk
- ▶ Skjerm for spoling vises
- Flytt den runde knappen på skjermbildet til venstre/høyre med fingeren eller
- Drei stingbredeknappen (se side **12**)
- ▶ Spolehastigheten forandrer seg
- ▶ Spoleapparatet stopper automatisk når spolen er full
- ▶ Skjermbilde lukkes
- Ta av spolen og dra tråden over trådkutteren **5** og skjær av

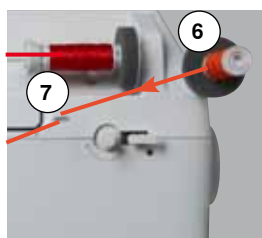

Spole og sy samtidig

- Sett en skumgummiskive på den stående snelleholderen **6**
- Sett trådsnellen på snelleholderen
- Trøttråden i pilretning gjennom trådfører **7** og

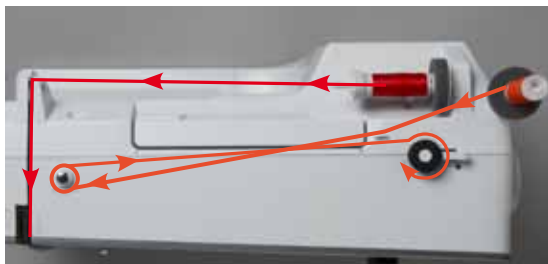

- Før tråden rundt spoletrådspenningen

Gjennomfør de neste skritt for spoling som beskrevet ovenfor.



Ved spoling fra den stående snelleholderen anbefales det å redusere spolehastigheten.

Legge spolen i spolehuset/træ i undertråd

Ta spolen ut av spolehuset

- Trykk utløserfjæren på spolehuset (se bilde «ta ut spolehus» på denne siden)



- Ta ut spolehuset som vist på beskrivelsen under
- Legg spolen i med tråden mot klokkeretningen **1**
- Trekk tråden fra venstre gjennom spalten



- Trekk tråden til høyre under fjæren **2**
- Før tråden gjennom under trådføreren og trekk den opp
- ▶ Tråden er trædd i trådføringen

- Trekk i tråden
- ▶ Spolen skal dreie mot klokken

Spolehus

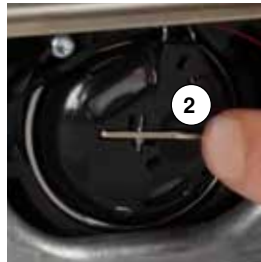

Ta ut spolehuset

- Sett nålen i høyeste posisjon
- Sett strømbryteren på «0»
- Åpne spolehusdekslet **1**

- Trykk på utløserfjæren **2** på spolehuset
- Ta ut spolehuset



Sette inn spolehuset

- Hold spolehuset slik at trådføreren **3** viser oppover
- Legg trådføreren i griperanelokkets utsporing **4**
- Sett spolehuset inn og trykk i midten til det er på plass

Undertrådkutter

- Dra tråden over trådkutteren **5** og skjær av
- Lukk spolehusdekslet



Træ overtråd

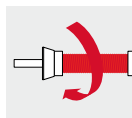

- Hev nålen og syfoten
- Sett strømbryteren på «0»
- Sett skumgummiskiven på snelleholderen
- Sett snellen på snelleholderen. Trådsnellen skal løpe med klokken
- Sett på riktig snellestopper

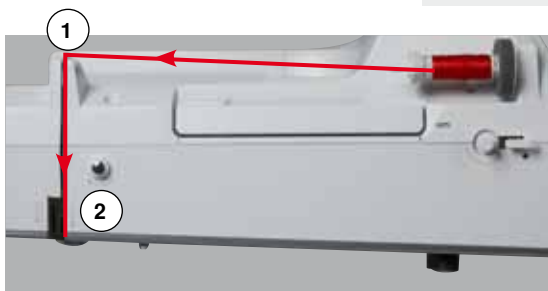

- Hold tråden fast og før den i pilretning gjennom den bakre trådfører 1
- Trekk tråden forover gjennom spalten ved trådspenningskivene 2

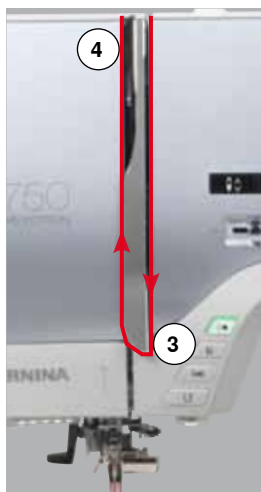

- Trekk tråden ned til høyre for dekslet og rundt punkt 3
- Trekk tråden opp til venstre langs trådførerdelslet og rundt punkt 4 (trådløfter)
- Før tråden ned og gjennom trådfører 5 og 6
- Træ nålen (se side 24)

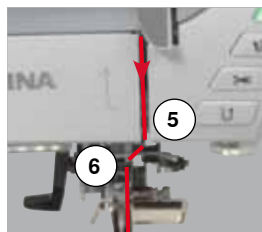

Passende snellestopper

Diameteren på trådsnellen = størrelsen på snellestopperen. Mellom snellestopperen og trådsnellen skal det ikke være noe luft.

Skifte nål

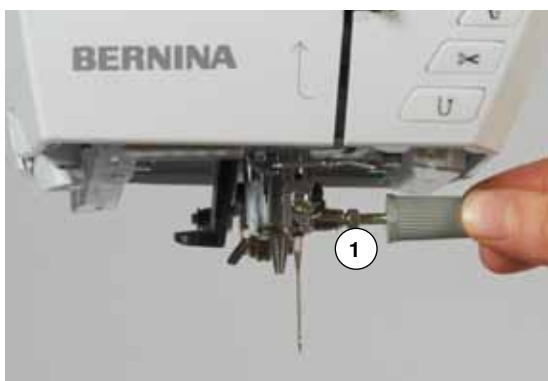

Fjerne nål

- Sett nålen i høyeste posisjon
- Ta vekk eller senk syfoten (se side 24, 30)
- Sett strømbryteren på «0»
- Løsne på nålskruen 1 med den grå skrutrekkeren
- Trekk nålen ned

Sette i nål

- Den flate siden på nålen skal vende bakover
- Sett nålen så langt opp som mulig
- Skru igjen nålskruen 1 med den grå skrutrekkeren

Træing av tvillingnål

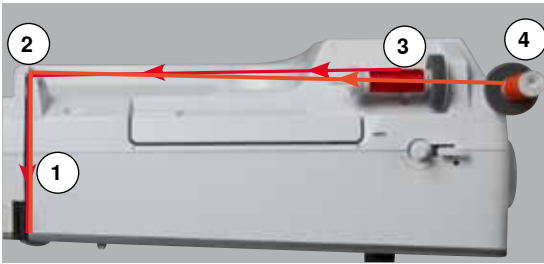

Træ den første tråden

- Hev nål og fot, fjern ev. syfoten
- Sett strømbryteren på «0»
- Sett inn tvillingnålen
- Sett skumgummiskiven på snelleholderen
- Sett på en trådsnelle **3** på den liggende snelleholderen
- Sett på riktig snellestopper
- Hold tråden fast og før den gjennom den bakre trådfører **2**
- Trekk tråden forover på **høyre** side gjennom spalten ved trådspenningsskivene **1**
- Før tråden som vanlig frem til nålen
- Træ tråden for hånd i **høyre** nål

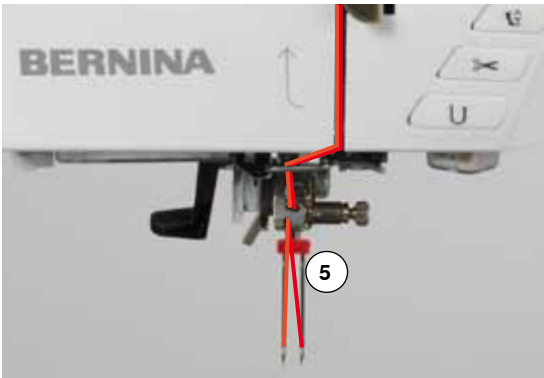

Træ den andre tråden

- Sett en skumgummiskive på den stående snelleholderen
 - Sett den andre trådsnellen **4** på den stående snelleholderen
 - Hold tråden fast og før den gjennom den bakre trådfører **2**
 - Trekk tråden forover på **venstre** side gjennom spalten ved trådspenningsskiven **1**
 - Før tråden som vanlig frem til nålen
 - Træ tråden for hånd i **venstre** nål
- Trådene **5** må ikke være tvunnet sammen.



Bruk alltid en skumgummiskive på den stående snelleholderen, slik at trådsnellen står stødig og forhindrer at tråden fester seg under snelleholderen.

Træing av trillingnål

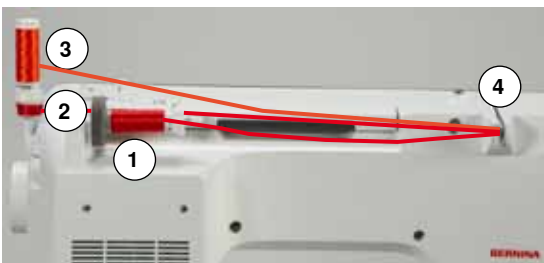

Det trengs to trådsneller og en spole med tråd.

- Sett inn trillingnålen
- Sett en trådsnelle **1** på den liggende snelleholderen
- Plasser spolen **2** og den andre trådsnellen **3** på den stående snelleholderen, skilt med en snellestopper (begge må løpe i samme retning)
- Træ som vanlig og
- Før **to** tråder på **venstre** side av trådspenningsskiven **4** og **en** tråd på **høyre** side
- Før tråden som vanlig frem til nålen
- Træ de 3 trådene for hånd i hvert sitt nåløyne



Ved å bruke den ekstra trådføreren (ekstrautstyr), vikles trådene lettere av trådsnellene.

Træing av nål

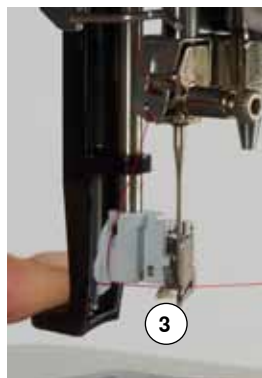
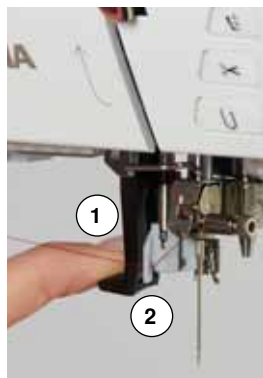

Sett nålen i høyeste posisjon ved å trykke en gang på fotpedalen.

- Hev nålen
 - Senk syfoten
 - Sett strømbryteren på «0»
 - Hold tråden bak til venstre
 - Spaken 1 trykkes nedover
 - Samtidig føres tråden rundt haken 2 og frem til nålen
 - Legg tråden inn i trådføringen 3 fra forsiden til den fanges av metallkroken
 - Slipp spaken 1 og tråden
 - ▶ Nålen er trødd
 - Trekk trådsløyfen ut av nåløyet
 - Trekk tråden under syfoten og dra den bakover over trådkutteren på maskinens venstre side 4 og kutt tråden
- Tråden løsner automatisk ved sybegynnelse.

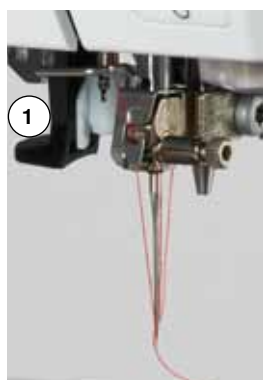

Skifte syfot



Fjerne syfoten (sålen)

- Hev nål og syfot
- Sett strømbryteren på «0»
- Løft festespaken bak 1
- Dra syfoten ned og ta den bort



Sette på syfoten (sålen)

- Før syfoten oppover tappen
- Trykk festespaken 1 nedover

Stingplate

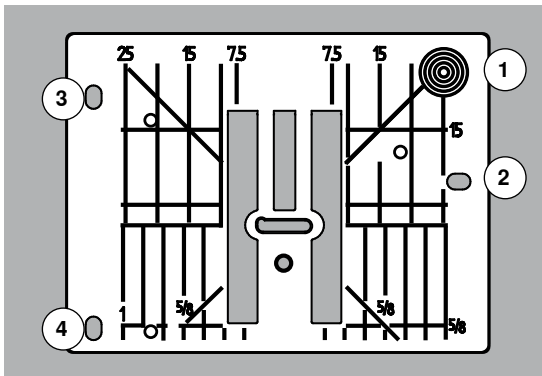

Markeringer på stingplaten

- Stingplaten er merket med vertikale, horisontale og diagonale markeringer i **mm** og **inch**
- Målene representerer distansen fra nålen til linjen
- De horisontale markeringene er til god hjelp når du skal sy hjørner, knapphull etc.
- De diagonale markeringene er nyttige ved quilting
- Nålinnstikk-punktet er på «0» (= nålposisjon i midten)
- De vertikale markeringene refererer til avstanden fra nålen til markeringen
- Målangivelsene betegnes til høyre og venstre i forhold til nålposisjon i midten



Fjerne stingplate

- Trykk «Transportør»-knappen 5
- ▶ Transportøren senkes
- Sett strømbryteren på «0»
- Fjern syfot og nål
- Press stingplaten ned i høyre, bakre hjørne 1 til den vipper opp
- Fjern stingplate

Slik settes stingplaten på plass igjen

- Plasser stingplatens åpninger 2, 3 og 4 over tilsvarende styrepinner
- Trykk ned til den klikker på plass
- Trykk «Transportør»-knappen
- ▶ Ved første sting heves transportøren automatisk

Trådspenning



Høyere overtrådspenning = overtråden strammes så undertråden dras mer opp mot toppen av stoffet.
Lavere overtrådspenning = overtråden løsnes så overtråden drar mer mot undersiden av stoffet.

Grunninnstillingen av overtrådspenningen skjer automatisk når man velger en søm.

Fra fabrikk er trådspenningen for både under- og overtråd innstilt ved bruk av Metrosene/Seralon tråd i tykkelse 100/2 (fra Mettler, Sveits).

Benyttes annen sy- og broderitråd kan det oppstå avvik fra den optimale overtrådspenningen. Tilpass overtrådspenningen med stoff og søm.



Justere overtrådspenningen

- Trykk på «i»-ikonet
- Trykk på «overtrådspenning»-ikonet

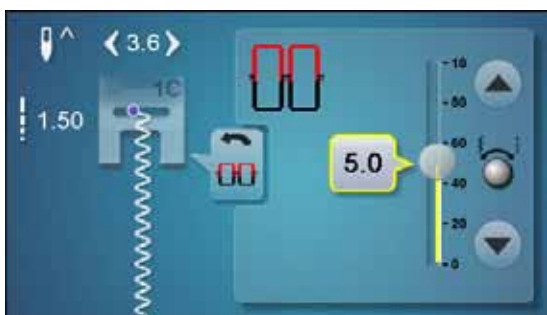

- ▶ Det optimale stingbilde vises (stingbilde i stoffet)
- ▶ Den hvite bjelken ved skalaen og siffrerne i ikonet viser grunninnstillingen
- Trykk på pilikonet opp/ned eller
- Drei stingbredde- eller stinglengde-knappen mot venstre/høyre eller
- Flytt den runde knappen på skjermbildet med fingeren
- ▶ Overtrådspenningen økes eller minskes
- ▶ Overtrådspenningens justering vises på skalaen (gul) og i det gult innrammede ikonet
- ▶ Grunninnstillingene forblir synlige (hvit)
- ▶ Overtrådspenningens justering gjelder bare for den valgte sømmen



Lagre overtrådspenningen

- Trykk på «Tilbake»-ikonet
- ▶ Innstilling lagres og skjermbildet lukkes

Tilbake til grunninnstilling

- Trykk på det gult innrammede ikonet
- ▶ Grunninnstilling hentes tilbake
- Slå av sycomputeren
- ▶ Alle forandringer slettes

Justere syfottrykk

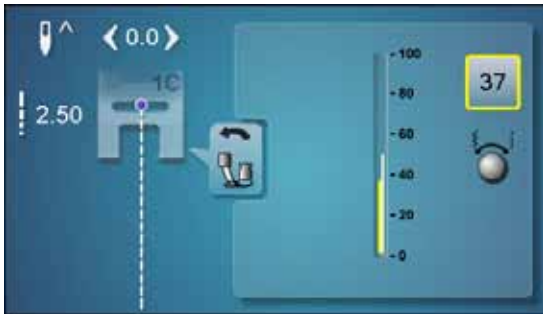

- Trykk på «i»-ikonet
- Trykk på «syfottrykk»-ikonet
- ▶ Skalaen for syfottrykk vises
- Drei stingbredde- eller stinglengde-knappen mot venstre eller mot høyre
- ▶ Syfottrykket senkes eller økes
- ▶ Justeringen for syfottrykket vises på skalaen (gul) og i det gult innrammede feltet
- ▶ Grunninnstillingene forblir synlige (hvit)

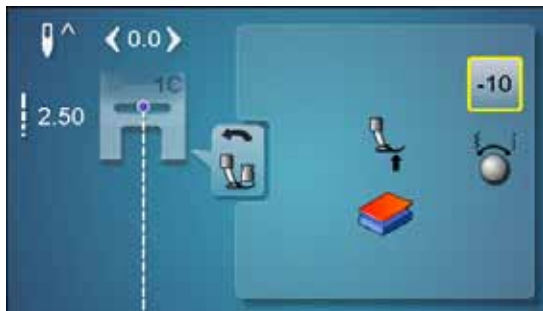

Arbeide med tykke stoffer, f.eks. quilting

- Drei stinbredde- eller stinglengde-knappen mot venstre
 - ▶ Syfottrykket senkes
- Syfoten løftes litt og stoffet kan lettere føres.



Lagre syfottrykket

- Trykk på «Tilbake»-ikonet
- ▶ Innstillingen lagres og skjermbildet lukkes

Tilbake til grunninnstilling

- Trykk på det gult innrammede ikonet
- ▶ Grunninnstilling hentes tilbake



Sett syfottrykket tilbake til grunnverdi etter bruk.

Transportør og stofftransport

For hvert sting beveger transportøren seg ett skritt forover. Lengden på dette skrittet avhenger av valgt stinglengde.

Ved meget korte sting blir skrittene også korte. Stoffet beveger seg derfor sakte, selv ved full hastighet på maskinen. Knapphull, satengsøm og motivsøm er alle sydd med meget korte sting.

La stoffet transporteres regelmessig (ikke trekk eller skyv i stoffet)!

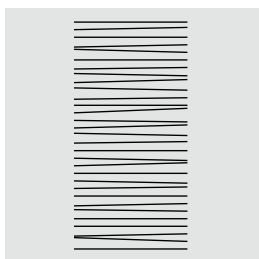
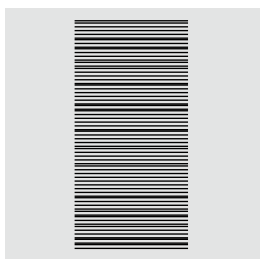
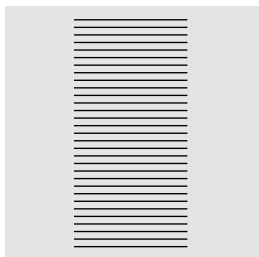

ADVARSEL!

Nål og stingplate kan skades dersom stoffet trekkes, skyves eller holdes tilbake.

Å trekke, skyve eller holde igjen stoffet medfører uregelmessige sting.

Transportør senkes/klar for søm

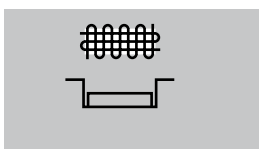

«Transportør»-knappen **1** på høyde med maskinen.

► Transportør klar for søm

«Transportør»-knappen **1** trykket inn.

► Transportøren er senket

For frihåndssøm (stopping, broderi og frihåndsbrodering).

Funksjoner

Oversikt funksjonsknapper



«Start/stopp»-knapp

- Starte og stoppe sycomputeren under drift **med** eller **uten** fotpedal
- Starte og stoppe BSR-funksjonen når BSR-syfoten er montert og aktivert



«Syfotposisjon»-knapp

- Trykk på tasten
- ▶ Syfoten senkes og heves litt igjen, slik at det er enkelt å plassere stoffet i riktig posisjon
- ▶ Når man begynner å sy senkes syfoten på stoffet
- Trykk på tasten igjen
- ▶ Syfoten heves

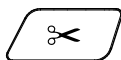

«Automatisk trådkutter»-knapp

- Over- og undertråden kuttes automatisk
- I setup-programmet kan 2-6 festesting programmeres. De sys innen tråden klippes av

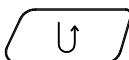

«Retur»-knapp

- Feste sømman manuelt ved begynnelse og slutt: syr baklengs så lenge knappen er trykket inn
- Programmerer lengde på knapphull
- Programmerer lengden ved automatisk stopping
- Endring av rettsøm (festesøm nr. 5)
- Festing quilteprogram nr. 1324



«Nålstoppe oppe/nede»-knapp

- Trykk tasten
- ▶ Nålen heves og senkes som ved hæltrykk på pedalen



«Programmerbar motivslutt/feste»-knapp

- Trykk inn tasten mens du syr
- ▶ Sømmen festes ved slutten med det antall sting som er programmert
- Trykk tasten før eller mens du syr en kombinasjon
- ▶ Den aktive sømman av kombinasjonen festes ved slutten med det antall sting som er programmert
- Antall og type festesting kan programmeres i setup-programmet

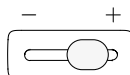

Hastighetsregulator

- Motorhastigheten reguleres trinnløst

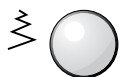

Stingbredde- og stinglengde-knapp (multifunksjon)

- Justere stingbredde eller stinglengde
- Justere trådspenningen
- Stille inn knapphullåpningen eller knappstørrelsen
- Justere balansen
- Diverse justeringer i setup-programmet
- Diverse justeringer ved brodering



«Nålposisjons»-knapp

- Trykk venstre tast
- ▶ Nålen flyttes til venstre
- Trykk høyre tast
- ▶ Nålen flyttes til høyre
- Hold tasten inne
- ▶ Hurtig forskyving
- Totalt 11 nålposisjoner (5 til venstre, 5 til høyre, 1 i midten = 0)



Nålstopp-posisjon oppe og «Retur»-knapp

Trykkes «Retur»-knappen under sying eller etter at du har stanset, ved programmert nålstopp **oppe** (f.eks. sikksakk), syr sycomputeren et ytterligere sting framover før den stillies om til retursøm.

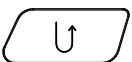

Nålstopp nede og «Retur»-knapp

Trykkes «Retur»-knappen under sying eller etter at du har stanset, ved programmert nålstopp **nede** (f.eks. sikksakk), stiller sycomputeren direkte om til retursøm.

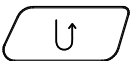

Skjerm bilde

Oversikt hovedskjerm bilde

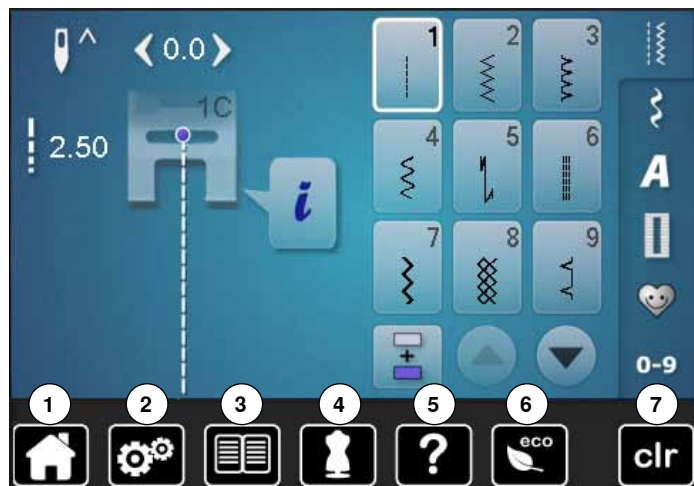

Systeminnstillinger

- 1 Hjem
- 2 Setup-program
- 3 Bruksanvisning
- 4 Sømkonsulent
- 5 Hjelp
- 6 ECO
- 7 Slette innstillinger

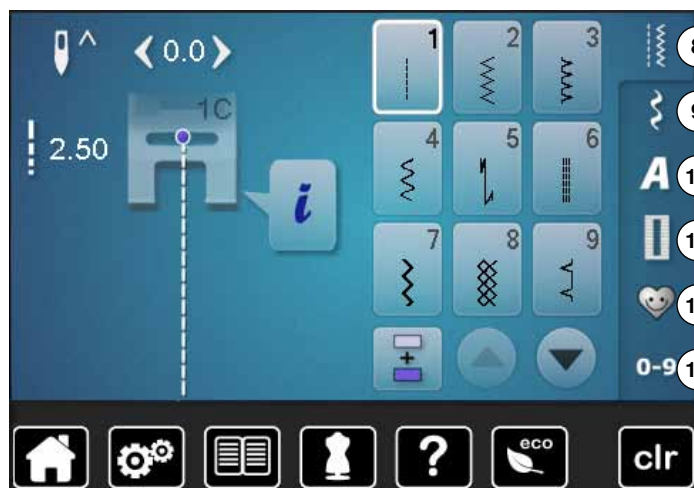

Menyvalg

- 8 Nytt sømmer
- 9 Motiv søm
- 10 Alfabet
- 11 Knapp hull
- 12 Personlig program/minne
- 13 Sømvalg med nummer

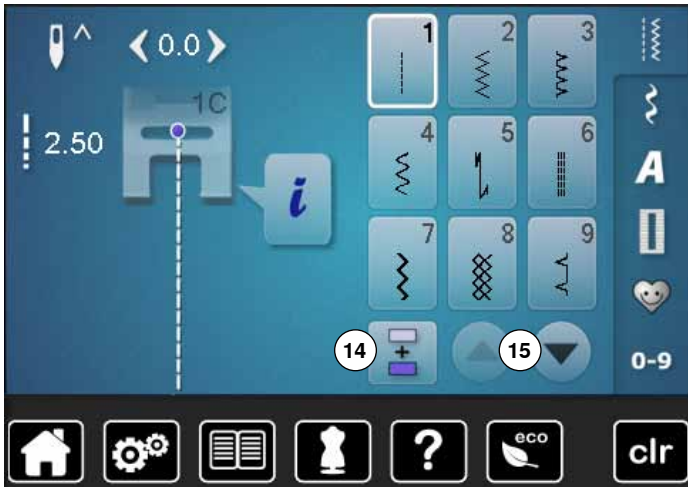

Valg

- 14 Enkel-/kombinasjonsmodus
- 15 Rulle ned/opp

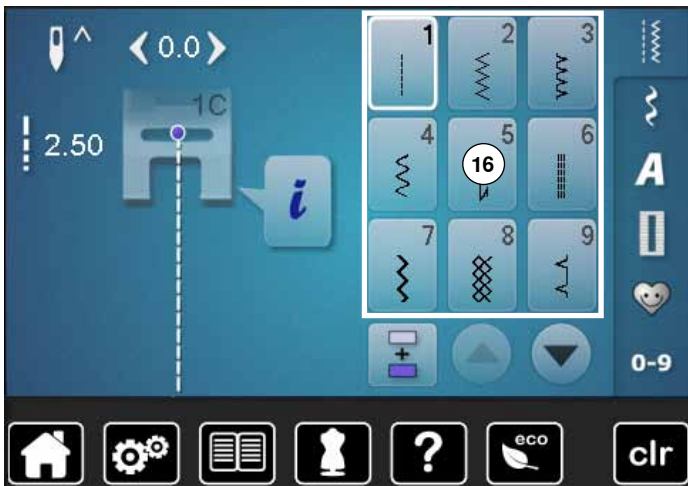

Sømvorsikt

- 16 Sømvvalg

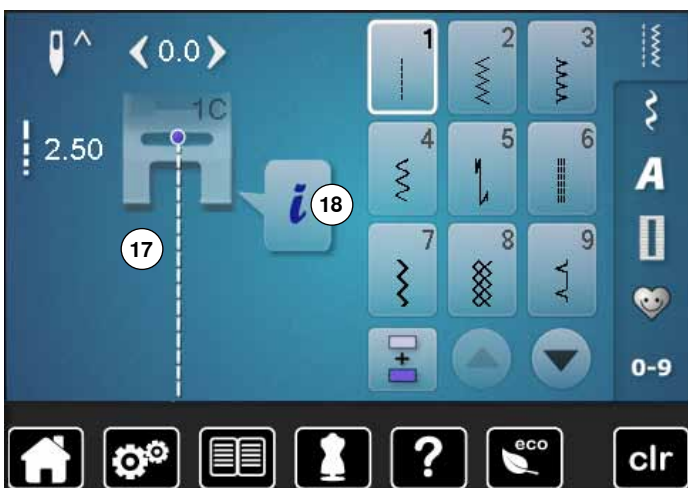

Sømindikator

- 17 Viser valgt søm
- 18 Informasjon

Funksjoner - skjermbilde

Oversikt funksjoner søm

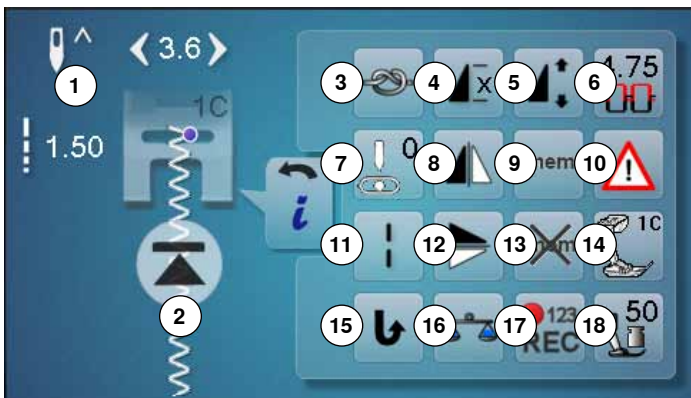

- Trykk på «i»-ikonet
- ▶ «Funksjons»-skjermbilde vises

Funksjoner

- 1 Nålstopp nede/oppe
- 2 Mønsterstart
- 3 Feste
- 4 Mønsterrepetisjon
- 5 Mønsterforlengelse/justere stingtetthet
- 6 Overtrådspenning
- 7 Nålposisjon
- 8 Speilvende venstre/høyre
- 9 Personlig minne permanent
- 10 Sikkerhetsprogram
- 11 Lange sting
- 12 Speilvende nede/oppe
- 13 Grunnverdi sømmer
- 14 Hvilken fot som skal brukes
- 15 Permanent retursøm
- 16 Balanse
- 17 Stingteller
- 18 Syfottrykk

Generelle funksjoner



Informasjon

- Trykk på ikonet
- ▶ Et ytterligere skjermbilde åpnes



Tilbake

- Trykk på ikonet
- ▶ Tilbake til det forrige åpnete skjermbilde
- ▶ Alle forandringer overtas



Bekreft innstillingen

- Trykk på ikonet
- ▶ Forandringen/valget blir aktivert eller bekreftet



Forlate aktivt skjermbilde

- Trykk på ikonet
- ▶ Lukk skjermbildet
- ▶ Det forrige aktive skjermbildet vises



Feste

- Trykk på ikonet før du begynner å sy
- ▶ Individuell søm festes i begynnelsen med fire sting
- Trykk på ikonet under sying av en individuell søm
- ▶ Sømmen festes ved slutten
- Sycomputeren stanser
- Programmere funksjonen innen en sømkombinasjon
- Hver eneste søm i kombinasjonen kan festes i begynnelsen eller i slutten



Mønsterrepetisjon

- Trykk på ikonet 1x
- ▶ Siffer 1 vises: sycomputeren stanser ved slutten av en individuell søm eller en sømkombinasjon
- Trykk på ikonet 2-9x
- ▶ Sifrene 2-9 vises: sycomputeren stanser etter det valgte antall sømmer eller sømkombinasjoner



Mønsterforlengelse

- Flytt den runde knappen på skjermbildet med fingeren
 - ▶ Mønsterlengde (standard = 100%) justeres trinnløst
 - ▶ Forleng/forkorte med pilfeltet i 1%-skritt
 - Trykk på «mønsterlengde»-ikonet
 - ▶ Mønsterlengden forlenges med 100%-skritt
- Den maks. lengde er 1000%, den korteste lengde 10%. Noen sømmer har en begrenset forlengelsesmulighet og kan ikke forlenges til 1000%.



Nålstopp oppe/nede

- Trykk på ikonet
- ▶ Pilen på skjermen peker ned
- ▶ Sycomputeren stopper med nålen nede
- Trykk på ikonet igjen
- ▶ Pilen på skjermen peker opp
- ▶ Sycomputeren stopper med nålen oppe



Mønsterstart

- ▶ Funksjonen vises når sycomputeren stanses under sying av en individuell søm eller en kombinasjon
- Trykk på ikonet
- ▶ Nålen flytter seg til begynnelsen av den valgte sømmen eller programmet



Justere stingtettheten

Ved visse motivsømmer (f.eks. nr. 401) kan stingtettheten justeres. Den innstilte mønsterlengden forandres ikke.

- Trykk på piltast «opp»
- ▶ Stingtettheten reduseres med 0.05 mm skritt
- ▶ Derved øker stingavstanden
- Trykk «ned» på piltasten
- ▶ Stingtettheten øker med 0.05 mm skritt
- ▶ Derved minsker stingavstanden



4.5 Overtrådspenning

- Justere overtrådspenningen
- ▶ Respektive verdier vises i feltet



0 Nålposisjon

- Flytt nålen til venstre eller til høyre med pilfeltet venstre/høyre eller med fingeren
- Hold pilfeltet trykket
- ▶ Hurtig forskyving av nålen
- ▶ Nålposisjonen vises i det gult innrammede feltet
- Trykk på det gult innrammede feltet
- ▶ Nålen flyttes til midten (posisjon 0)



Speilvende venstre/høyre

Sycomputeren syr sømmen speilvendt, venstre/høyre i forhold til syretningen.



Personlig minne permanent

- Juster f.eks. stinglengde og stingbredde ved valgt søm
- Trykk på ikonet
- ▶ Den forandrede sømmen er lagret



Sikkerhetsprogram

- Trykk på ikonet
- Trykk på «Nål»- eller «Stingplate»-ikonet

Oversikt nåler:

- Trykk på ønsket «Nål»-ikon
- ▶ Stingbredden begrenses automatisk
- ▶ Den isatte spesialnålen (tvillingnål osv.) rører ikke syfoten og stingplaten = ingen nålbrudd
- ▶ Tallene i nålfeltene viser nålavstanden i mm
- Trykk på «Standardnål»-ikonet
- ▶ Standardnålen er aktivert igjen
- ▶ Stingbreddebegrensningen er deaktivert

Oversikt stingplate:

- Trykk på ønsket «Stingplate»-ikon
- ▶ Stingbredde begrenses automatisk
- ▶ Den isatte nålen rører ikke syfoten og stingplaten = ingen nålbrudd

Funksjonen forblir aktiv også etter at sycomputeren settes av og på.



Ved aktivert rettsømplade kan stingbredden ikke forandres.



Lange sting

- Sycomputeren syr **hvert andre** sting (maks. stinglengde 12 mm)
- Kan brukes ved nytte- og motivsømmer

Unntak: knapphull, alfabet



Speilvende nede/oppe

Sycomputeren syr sømmen speilvendt, nede/oppe i forhold til syretningen.



Grunninnstilling sømmer

- Trykk på ikonet
- ▶ Alle forandringer av den valgte sømmen settes tilbake til grunnverdi



Hvilken syfot som skal brukes

- Trykk på ikonet
- ▶ Skjermbilde med indikator for ytterlige syfotter som kan brukes til den valgte sømmen vises
- Trykk på «Tilbake»-ikonet
- ▶ Skjermbildet lukkes



Permanent retursøm

Sycomputeren syr den valgte sømmen baklengs.



Balanse

Stingformasjonen på frem- og tilbake sting kan justeres.



Stingteller

- Når den ønskede lengden er nådd trykkes «Retur»-knappen
- ▶ Indikatoren veksler til «auto»
- ▶ Valgt søm er midlertidig programmert



Syfottrykk

- Juster syfottrykk
- ▶ Den innstilte verdien vises i feltet

Oversikt funksjoner knapphull



- Trykk på «Knapphull»-knappen
- Velg knapphull
- Trykk på «i»-ikonet



Justere knapphull

- 1 Programmering av knapphullengde
- 2 Innstill knapphullengden
- 3 Manuelt knapphull
- 4 Stingteller-knapphull
- 5 Feste
- 6 Knapphull-breddeåpning
- 7 Balanse
- 8 Overtrådspenning
- 9 Sikkerhetsprogram
- 10 Hvilken syfot som skal brukes
- 11 Syfottrykk



Programmering av knapphull

- Feltet er automatisk hvitt innrammet når et knapphull er valgt
- Bestem knapphullengde med «Retur»-knappen eller
- Programmer den viste lengden direkte ved å trykke på feltet nedenfor



- Feltet blir deaktivert
- Skal man programmere en ny lengde, velg feltet igjen



Innstill knapphullslengden

Still inn knapphullengden med stingbredde- eller stinglengdeknappen. Angis i mm.



Manuelt knapphull

- Sy manuelt knapphull i 5 eller 7 skritt (alt etter knapphullstype)
- Velg hvert skritt med piltasten under det viste knappullet



Stingteller-knapphull

Når lengden for den 1. stolpen nådd

- Trykk på «Retur»-knappen

Når lengden for den 2. stolpen nådd

- Trykk på «Retur»-knappen
- Indikatoren veksler til «auto»
- Knappullet er programmert



Feste

- Trykk på ikonet før du begynner å sy
- Knappullet festes i begynnelsen med fire sting
- Trykk på ikonet mens du syr knappullet
- Knappullet festes ved slutten
- Sycomputeren stanser



Knapphull-breddeåpning

- Innstill knapphull-breddeåpning med stingbredde- eller stinglengde-knappen eller med pilfeltet mellom 0.1 mm til 2.0 mm



Balanse

Stingformasjonen på frem- og tilbake sting kan justeres.



Overtrådspenning

- Juster overtrådspenningen
- ▶ Respektive verdier vises i feltet



Sikkerhetsprogram

- Trykk på ikonet
- Trykk på «Nål»- eller «Stingplate»-ikonet

Oversikt nåler:

- Trykk på ønsket «Nål»-ikon
- ▶ Stingbredden begrenses automatisk
- ▶ Den isatte spesialnålen rører ikke syfoten og stingplaten = ingen nålbrudd
- ▶ Tallene i nålfeltene viser nålavstanden i mm
- Trykk på «Standardnål»-ikonet
- ▶ Standardnålen er aktivert igjen
- ▶ Stingbreddebegrensningen er deaktivert

Oversikt stingplate:

- Trykk på ønsket «Stingplate»-ikon
- ▶ Stingbredde begrenses automatisk
- ▶ Den isatte nålen rører ikke syfoten og stingplaten = ingen nålbrudd

Funksjonen forblir aktiv også etter at sycomputeren settes av og på.



Hvilken syfot som skal brukes

- Trykk på ikonet
- ▶ Anbefalt syfot vises
- ▶ På det åpne skjermbildet vises syfotter som også kan brukes til valgt søm
- Trykk på «Tilbake»-ikonet
- ▶ Skjermbildet lukkes



Syfottrykk

- Juster syfottrykk
- ▶ Den innstilte verdien vises i feltet

Oversikt funksjoner alfabet



- Trykk på «Alfabet»-knappen
- Velg alfabet
- Trykk på «i»-ikonet

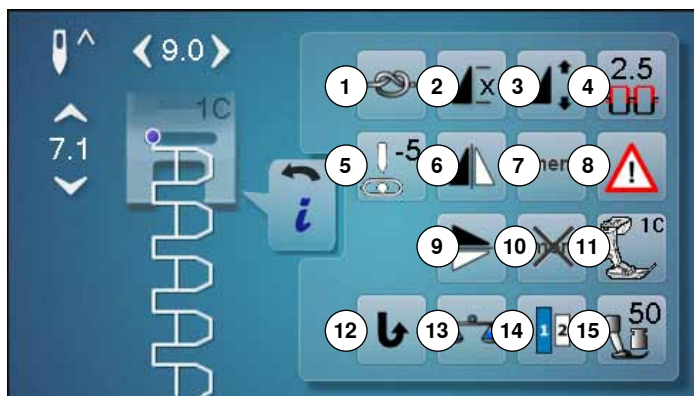

Forandre alfabet

- 1 Feste
- 2 Mønsterrepetisjon
- 3 Mønsterforlengelse
- 4 Overtrådspenning
- 5 Nålposisjon
- 6 Speilvende venstre/høyre
- 7 Personlig minne permanent
- 8 Sikkerhetsprogram
- 9 Speilvende nede/oppe
- 10 Grunnverdi sømmer
- 11 Hvilken fot som skal brukes
- 12 Permanent retursøm
- 13 Balanse
- 14 Skriftstørrelse for alfabet
- 15 Syfottrykk



Feste

- Trykk på ikonet før du begynner å sy
- ▶ Individuelle sømmer festes med fire sting før du begynner å sy
- Trykk på ikonet under sying av en individuell søm
- ▶ Sømmen festes ved slutten
- ▶ Sycomputeren stanser
- Programmere funksjonen innen en sømkombinasjon
- Hver eneste søm i kombinasjonen kan festes i begynnelsen eller i slutten



Mønsterrepetisjon

- Trykk på ikonet 1x
- ▶ Tallet 1 vises: sycomputeren stanser ved slutten av en individuell søm eller en sømkombinasjon
- Trykk på ikonet 2-9x
- ▶ Tallene 2-9 vises: sycomputeren stanser etter det valgte antall sømmer eller sømkombinasjoner



Mønsterforlengelse

- Flytt den runde knappen på skjermbildet med fingeren
 - ▶ Mønsterlengde (standard = 100%) justeres trinnløst
 - Forleng/forkorte med pilfeltet i 1%-skritt
 - Trykk på «mønsterlengde»-ikonet
 - ▶ Mønsterlengden forlenges med 100%-skritt
- Maks lengde er 200%, den korteste lengde 10%.



Overtrådspenning

- Juster overtrådspenningen
- ▶ Respektive verdier vises i feltet



Nålposisjon

- Flytt nålen til venstre eller til høyre med pilfeltet eller med fingeren
- Hold pilfeltet trykket
- ▶ Hurtig forskyving av nålen
- ▶ Nålposisjonen vises i det gult innrammede feltet
- Trykk på det gult innrammede feltet
- ▶ Nålen flyttes til midten (posisjon 0)



Speilvende nede/oppe

Sycomputeren syr sømmen speilvendt, nede/oppe i forhold til syretningen.



Grunnverdi sømmer

- Trykk på ikonet
- ▶ Alle forandringer av den valgte sømmen settes tilbake til grunnverdi



Speilvende venstre/høyre

Sycomputeren syr sømmen speilvendt, venstre/høyre i forhold til syretningen.



Hvilken fot som skal brukes

- Trykk på ikonet
- ▶ Anbefalt syfot vises
- ▶ På det åpne skjermbildet vises syfotter som også kan brukes til valgt søm
- Trykk på «Tilbake»-ikonet
- ▶ Skjermbildet lukkes



Personlig minne permanent

- Juster f.eks. stinglengde og stingbredde ved valgt søm
- Trykk på ikonet
- ▶ Den forandrede sømmen er lagret



Permanent retursøm

Sycomputeren syr den valgte sømmen baklengs.



Sikkerhetsprogram

- Trykk på ikonet
 - Trykk på «Nål»- eller «Stingplate»-ikonet
- Oversikt nåler:
- Trykk på ønsket «Nål»-ikon
 - ▶ Stingbredden begrenses automatisk
 - ▶ Den isatte spesialnålen rører ikke syfoten og stingplaten = ingen nålbrudd
 - ▶ Tallene i nålfeltene viser nålavstanden i mm
 - Trykk på «Standardnål»-ikonet
 - ▶ Standardnålen er aktivert igjen
 - ▶ Stingbreddebegrensningen er deaktivert

Oversikt stingplate:

- Trykk på ønsket «Stingplate»-ikon
- ▶ Stingbredde begrenses automatisk
- ▶ Den isatte nålen rører ikke syfoten og stingplaten = ingen nålbrudd

Funksjonen forblir aktiv også etter at sycomputeren settes av og på.



Balanse

Stingformasjonen på frem- og tilbake sting kan justeres.



Skriftstørrelse for alfabet

- Velg alfabet
- ▶ Skriftstørrelse er 9 mm
- Trykk på ikonet
- ▶ Tall «2» er aktivert
- ▶ Skriftstørrelse reduseres



Syfottrykk

- Juster syfottrykket
- ▶ Den innstilte verdien vises i feltet

Oversikt funksjoner kombinasjonsmodus



- Trykk på «Kombinasjonsmodus»-ikonet
- Velg søm
- Trykk på «i»-ikonet

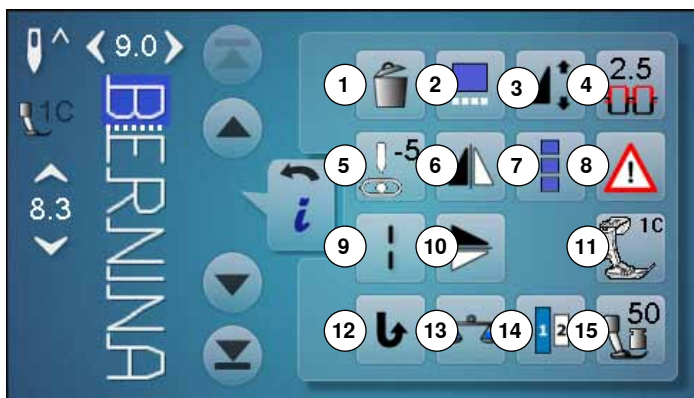

Kombinasjonsmodus

- 1 Slette
- 2 Endre kombinasjonen ved cursorposisjon
- 3 Mønsterforlengelse
- 4 Overtrådspenning
- 5 Justere nålposisjon
- 6 Speilvende venstre/høyre
- 7 Endre hele kombinasjonen
- 8 Sikkerhetsprogram
- 9 Lange sting (uten alfabet)
- 10 Speilvende nede/oppe
- 11 Hvilken fot som skal brukes
- 12 Permanent retursøm
- 13 Balanse
- 14 Skriftstørrelse for alfabet
- 15 Syfottrykk



Slette
Enkel søm slettes.



Endre kombinasjonen ved cursorposisjon

- Trykk på ikonet
- ▶ Skjermbilde vises



Mønsterforlengelse

- Flytt den runde knappen på skjermbildet med fingeren
- ▶ Mønsterlengde (standard = 100%) justeres trinnløst
- Forlenge/forkorte med pilfeltet i 1%-skritt
- Trykk på «mønsterlengde»-ikonet
- ▶ Mønsterlengden forlenges med 100%-skritt

Den maks. lengde er 1000%, den korteste lengde 10%. Noen sømmer har en begrenset forlengelsesmulighet og kan ikke forlenges til 1000%.



Overtrådspenning

- Juster overtrådspenningen
- ▶ Respektive verdier vises i feltet



Justere nålposisjon

- Flytt nålen til venstre eller til høyre med pilfeltet venstre/høyre eller med fingeren
- Hold pilfeltet trykket
- ▶ Hurtig forskyving av nålen
- ▶ Nålposisjonen vises i det gult innrammede feltet
- Trykk på det gult innrammede feltet
- ▶ Nålen stilles i midten (posisjon 0)



Speilvende venstre/høyre
Sycomputeren syr sømmen speilvendt, venstre/høyre i forhold til syretningen.



Endre hele kombinasjonen

- Trykk på ikonet
- ▶ Skjermbilde vises



Sikkerhetsprogram

- Trykk på ikonet
- Trykk på «Nål»- eller «Stingplate»-ikonet

Oversikt nåler:

- Trykk på ønsket «Nål»-ikon
- ▶ Stingbredden begrenses automatisk
- ▶ Den isatte spesialnålen rører ikke syfoten og stingplaten = ingen nålbrudd
- ▶ Tallene i nålfeltene viser nålavstanden i mm
- Trykk på «Standardnål»-ikonet
- ▶ Standardnålen er aktivert igjen
- ▶ Stingbreddebegrensningen er deaktivert

Oversikt stingplate:

- Trykk på ønsket «Stingplate»-ikon
- ▶ Stingbredden begrenses automatisk
- ▶ Den isatte nålen rører ikke syfoten og stingplaten = ingen nålbrudd

Funksjonen forblir aktiv også etter at sycomputeren settes av og på.



Lange sting

- sycomputeren syr **hvert andre** sting (maks. stenglengde 12 mm)
- kan brukes ved nytte- og motivsømmer
- **Unntak:** knapphull, alfabet



Speilvende nede/oppe

Sycomputeren syr sømmen speilvendt, nede/oppe i forhold til syretningen.



Hvilken fot som skal brukes

- Trykk på ikonet
- ▶ Anbefalt syfot vises
- ▶ På det åpne skjermbildet vises syføtter som også kan brukes til valgt søm
- Trykk på «Tilbake»-ikonet
- ▶ Skjermbildet lukkes



Permanent retursøm

Sycomputeren syr den valgte sømmen baklengs.



Balanse

Stingformasjonen på frem- og tilbakesting kan justeres.



Skriftstørrelse for alfabet

- Velg alfabet
- ▶ Skriftstørrelse er 9 mm
- Trykk på ikonet
- ▶ Tall «2» er aktivert
- ▶ Skriftstørrelse reduseres



Syfottrykk

- Justere syfottrykk
- ▶ Den innstilte verdien vises i feltet



- Trykk på «Kombinasjonsmodus»-ikonet
- Velg søm
- Trykk på «i»-ikonet
- Trykk på «Cursorposisjon»-ikonet

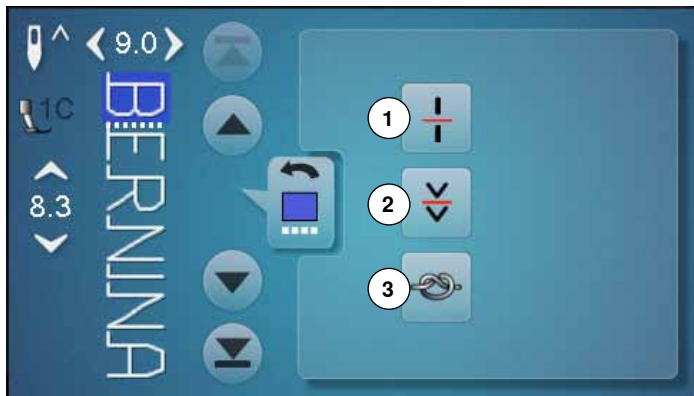

Funksjoner

- 1 Kombinasjons-inndeling
- 2 Kombinasjons-avbrudd
- 3 Feste



Kombinasjons-inndeling

- Hver kombinasjon kan inndeles i flere underavdelinger
- Kun kombinasjonsdelen der cursoren er, kan sys
- For å sy en annen del, må cursoren flyttes dit



Kombinasjons-avbrudd

- Hver kombinasjon kan avbrytes etter ønske
- Når sycomputeren stanses, flyttes nålen til neste del som skal sys



Feste

- Programmere funksjonen i en sømkombinasjon
- Hver eneste søm i kombinasjonen kan festes i begynnelsen eller i slutten



- Trykk på «Kombinasjonsmodus»-ikonet
- Velg søm
- Trykk på «i»-ikonet
- Trykk på «Endre hele kombinasjonen»-ikonet

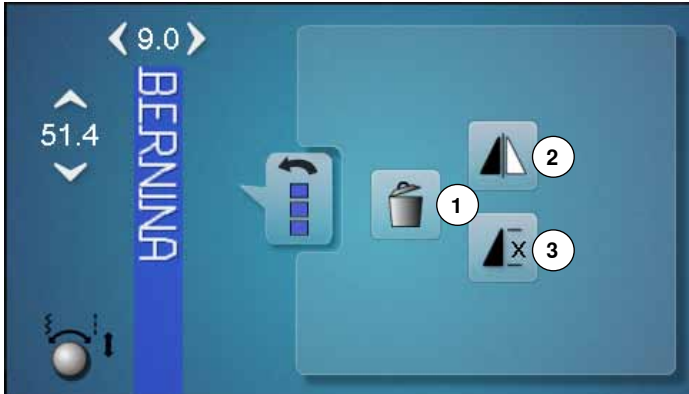

Funksjoner

- 1 Slette
- 2 Speilvende venstre/høyre
- 3 Repetisjon av kombinasjon



Slette

Hele kombinasjonen slettes.



Speilvende venstre/høyre

Sycomputeren syr hele sømkombinasjonen speilvendt, venstre/høyre i forhold til syretningen.



Repetisjon av kombinasjon

- Trykk på ikonet 1x
 - ▶ Tall 1 vises: sycomputeren stanser ved slutten av mønsterkombinasjonen
- Trykk på ikonet 2-9x
 - ▶ Tallene 2-9 vises: sycomputeren stanser etter det valgte antall repetisjoner

Setup-program

Oversikt setup – skjermbilde

I setup-programmet kan du tilpasse skjermbildets utseende og innstillinger etter dine personlige behov.

Når sycomputeren tilpasses etter personlige behov, lagres alle endringer, selv om sycomputeren slås av.

Unntak beskrives direkte ved tilsvarende funksjon.



- Trykk på «Setup-program»-knappen
- ▶ «Setup-program»-skjermbilde vises

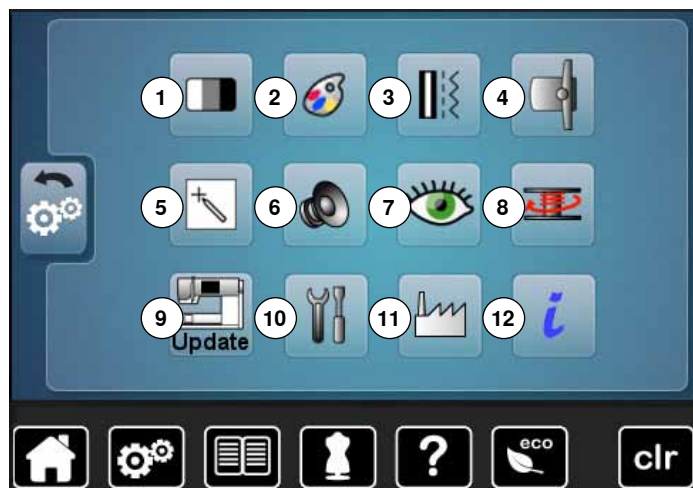

- 1 Skjermbildeinnstillinger
- 2 Skjermbildefarge
- 3 Syinnstillinger
- 4 Broderiinnstillinger
- 5 Skjermbildekallibrering
- 6 Signaltoneinnstillinger
- 7 Kontrollinnstillinger
- 8 Spolehastighet
- 9 Oppdatering av sycomputeren
- 10 Kalibrering av knapphullsfoot nr. 3A/rengjøring/
nedpakkingsposisjon
- 11 Grunninnstilling
- 12 Informasjon



Grunnverdien hentes ved å trykke på det gult innrammede feltet.

Forandre skjermbildeinnstillinger



- Trykk på «skjermbildeinnstilling»-ikonet

Lysstyrke

- Flytt den runde knappen på skjermbildet til venstre/høyre med fingeren eller
- Drei stingbredde-knappen
- ▶ Skjermbildets lysstyrke **1** forandrer seg
- ▶ Endringene er synlige i det gult innrammede feltet
- ▶ Grunnverdien vises med en hvit linje

Lys

- ▶ Ved aktivert ikon **2** er lyset tent
- ▶ Ved deaktivert ikon **2** er lyset slukket

Lysstyrke lys

- Flytt den runde knappen på skjermbildet til venstre/høyre med fingeren eller
- Drei stinglengde-knappen
- ▶ Lysets styrke **3** forandrer seg
- ▶ Endringene er synlige i det gult innrammede feltet
- ▶ Grunnverdien vises med en hvit linje



Velkomsttekst

- Utarbeide eller forandre velkomsttekst **4**
Mellomromstasten er under bokstavtastaturet.
- ▶ Velkomstteksten vises i tekstfelt **5** overfor tastaturet
- Bekreft med ✓

Slette velkomsttekst

- Trykk på tekstfelt **5**
- ▶ Den programmerte teksten slettes helt

Endringer

- Trykk på ikon **6**
- ▶ Den programmerte teksten slettes fra høyre til venstre



- 7** «ABC» alt i store bokstaver (standard)
- 8** «abc» alt i små bokstaver
- 9** «Å Ä Á», «ä à á» og «@ #» små og store spesialtegn
- 10** «1,2,3» tall og matematiske tegn

Velge skjermbildefarge



- Trykk på «Skjermbildefarge»-ikonet
- Velg ønsket skjermbildefarge

Syinnstillinger

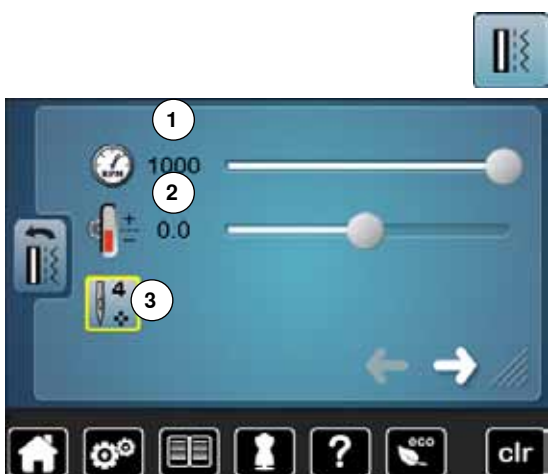

- Trykk på «Syinnstilling»-ikonet

Regulering av syhastigheten

- Flytt den runde knappen på skjermbildet til venstre/høyre med fingeren eller
- Drei stingbredde-knappen
- ▶ Den maksimale syhastigheten **1** endres
- ▶ Tallet i det gult innrammede feltet er motorens omdreiningstall pr. minutt, grunnverdien vises med en hvit linje

Justere overtrådspenning

- Flytt den runde knappen på skjermbildet til venstre/høyre med fingeren eller
 - Drei stinglengde-knappen
 - Endre overtrådspenningens grunnverdier **2** med pluss eller minus to basisverdier
- 0.0 = Grunninnstilling



Justering av overtrådspenning og hastighet påvirker alle sømmer og broderimotiv og forblir lagret, selv om sy- eller brodericomputeren slås av.

Festesting ved mønsterstart

- ▶ Funksjonen er aktiv (standard)
- ▶ ved sømmens begynnelse syes først 4 festesting
- Trykk på ikon **3**
- ▶ Funksjonen er inaktiv = ingen festesting syes



- Trykk på ikonet

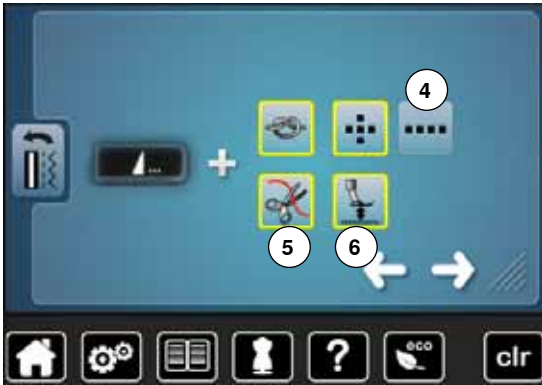

Festeprogram automatisk ved mønsterslutt

- Antall og type festesting for den **eksterne** «Mønsterslutt»-knappen kan programmeres
- Standard = fire festesting på samme sted
- Trykk på ikon 4 for festesting framover
- Med pilfeltet kan tre til seks festesting programmeres

Trådkutter automatisk

- ▶ Ved aktivert ikon 5 kuttet over- og undertråden automatisk etter festing

Heve syfoten

- ▶ Ved aktivert ikon 6 heves syfoten etter festing
- ▶ Ved deaktivert ikon stanser syfoten nede

- Trykk på ikonet



Trådkutter automatisk og festesting

- Antall og type festesting før trådkutting kan programmeres
- Standard = ingen festesting programmert
- Trykk på ikon 7
- ▶ Ikon 8 er aktivert
- ▶ Fire festesting syes på stedet
- Velg ikon 9 for festesting fremover
- Med pilikonene kan to til seks festesting programmeres

- Trykk på ikonet

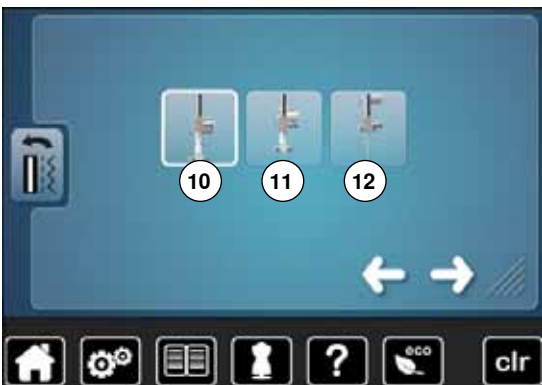

Syfotposisjon ved nålstopp nede

- ▶ Ved aktivert ikon 10 stanser syfoten nede når sycomputeren stanser
- ▶ Ved aktivert ikon 11 heves syfoten så mye at arbeidet kan dreies (sveveposisjon)
- ▶ Ved aktivert ikon 12 heves syfoten i den høyeste posisjonen

- Trykk på ikonet



Sveveposisjon for syfoten

- Drei stingbredde- eller stinglengde-knappen eller
- Tykk på pilfeltene opp/ned eller
- Flytt den runde knappen på skjermbildet med fingeren
- ▶ Posisjonens høyde kan innstilles fra 0 mm til 7 mm. Standard = 2 mm
- ▶ Den innstilte verdi, dvs. avstand mellom tøy og syfot vises i ikon 13

Tilbake til grunninnstilling

- Trykk på det gult innrammede feltet
- ▶ Grunninnstilling hentes tilbake

Endre broderiinnstillinger



- Trykk på «Broderiinnstilling»-ikonet

Broderihastigheten og overtrådspenningen kan justeres under sying (se side 46).

- Trykk på ikon 1
- ▶ Den automatiske trådkutteren er aktivert eller deaktiverte ved fargeskifte
- Trykk på ikon 2
- ▶ Skru automatisk trådkutter på eller av
- Trykk på ikon 3
- ▶ Skru festesting av eller på. Standard = aktiv
- ▶ Etter valg av et broderimotiv eller trådkutting med den automatiske trådkutteren sys først 3 festesting
- ▶ Funksjonene er deaktiverte = ingen festesting sys og undertråden må hentes opp for hånd eller gjennom å trykke med hælen bak på pedalen og skal holdes fast ved begynnelsen av broderiet
- Trykk på ikon 4
- Juster broderirammen

Justere broderirammen

Broderirammejusteringen plasserer nålen i forhold til broderiramens midtpunkt. Justeringen kan kun utføres når broderimodulen er montert.

- Velg rammen du vil ha og følg instruksjonene på skjermbildet



- Plasser sjablongen i broderirammen
- ▶ Broderirammen leses og nålen plasseres i rammens midtpunkt
- Hvis nålen **ikke** befinner seg akkurat over sjablongens midtpunkt, må den stilles akkurat i midten ved hjelp av pilfeltene
- Trykk på ikonet ✓ til valgmenyen vises
- ▶ Justeringen lagres



Spenn stoffet i broderirammen. Derved ligger sjablongen bedre i broderirammen.

Kalibrere skjermbilde



Kalibrerings skjermbildet kan også åpnes på følgende måte:

- Slå av sy-/brodericomputeren
- Hold inne de to «Nålposisjon»-knappene på sy-/brodericomputeren
- Slå på sy-/brodericomputeren og slipp de to knappene når «Kalibrering»-skjermbilde vises



- Trykk på «Skjermbildekalibrering»-ikonet
- Trykk på ikonet med kalibreringssymbolet

- Rør lett på midten av korset med en butt penn
- ▶ Korset flytter seg
- Gjenta denne prosessen til alle de tre viste posisjonene er kalibrert
- ▶ Skjermbildet lukkes
- ▶ Justeringen lagres

Forandre signaltoneinnstillinger

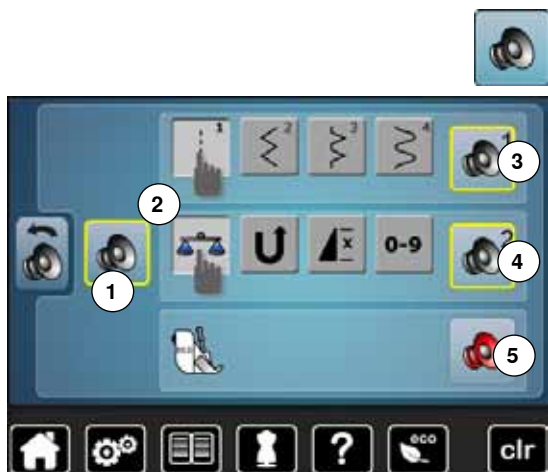

- Trykk på «Signaltoneinnstilling»-ikonet

Med **1** slås signaltonene på eller av.

Velge søm/funksjon/BSR

Søm- og funksjonsvalg **2** kan bekreftes med en signaltone.

- Trykk på høyttalerfeltet for sømmer **3** til ønsket tone høres

Man kan velge mellom seks forskjellige signaltoner.

- ▶ Signaltonen vises med et tall (1-6)
- På samme måte kan signaltonene for funksjon **4** og for quilting aktiveres eller deaktiveres med BSR **5**
- ▶ Deaktivering meldes som siste mulighet når du klikker gjennom de forskjellige signaltonene

Kontrollinnstillinger



- Trykk på «Kontrollinnstilling»-ikonet

Følgende kontrollfunksjoner kan aktiveres eller deaktiveres:

- 1 Overtrådsindikator
- 2 Undertrådsindikator

Overtråds-/undertrådsindikator

► Åpent øye = funksjonen er aktiv

- Trykk på «Åpent øye»-ikonet

► Lukket øye = funksjonen er deaktivert

Signaltonen for kontrollfunksjonen velges via funksjonenes signaltoneinnstillinger.

Justering av spolehastigheten

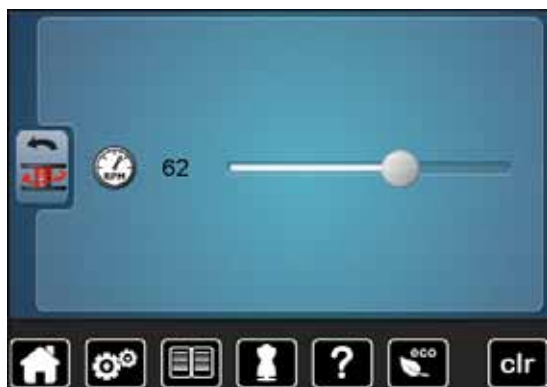

- Trykk på «Spolehastighet»-ikonet

- Flytt den runde knappen på skjermbildet til venstre/høyre med fingeren eller
- Dreii stingbredde-knappen
- Spolehastigheten justeres

Oppdatering



Fjern ikke BERNINA USB brikken før slutten på oppdateringen vises med en melding.



- Stikk BERNINA USB brikke med den nye programvareversjonen inn
- Trykk på «Oppdatering»-ikonet

Det anbefales å sikre sycomputerens innstillinger før oppdateringen skjer.

- Trykk på ikon 1
- Sycomputerens data lagres på USB brikken
- Trykk på ikon 2 for å starte prosessen

Det kontrolleres om:

- En BERNINA USB er satt inn
- Det er nok ledig minneplass
- Det er den riktige programvare-versjonen på USB brikken
- Data og innstillinger lagres

Lykkes oppdateringen, vises en melding og sy-/brodericomputeren er startklar igjen.

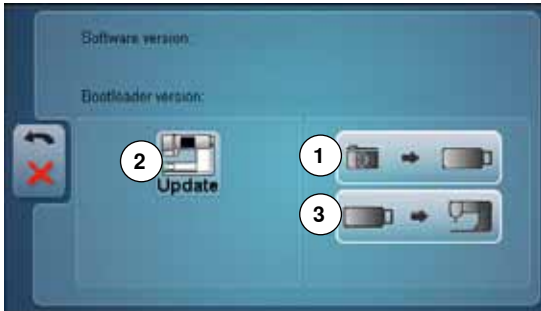

- ▶ Hvis man ikke kan starte oppdateringen eller om det oppstår problemer under installasjon, vises en feilmelding
- Hvis data og innstillinger ikke er på sycomputeren etter oppdatering:
- Trykk på ikon 3
 - Data som er sikret på USB brikken, lagres på sycomputeren

 Aktuell programvare kan lastes ned under www.bernina.com

Kalibrering av knapphullsfoot nr. 3A/rengjøring/nedpakkingsposisjon



- Trykk på «Rengjøring/Kalibrering»-ikonet



- 1 Kalibrer knapphullsfoot nr. 3A
- 2 Rengjøre trådoppfangeren
- 3 Nedpakkingsposisjon



- Trykk på «Kalibrering»-ikonet



- Monter knapphullsfoot nr. 3A
 - Trykk på «Start/stopp»-knappen
 - ▶ Knapphullsfooten beveger seg fram og tilbake
 - ▶ Knapphullsfooten kalibreres og sycomputeren viser om kalibreringen var vellykket
- Knapphullsfoot og sycomputer er tilpasset til hverandre og skal bare brukes sammen.



- Trykk på «Rengjøring»-ikonet



- Rengjør trådoppfangeren i henhold til instruksjonen

Setup-program



- Trykk på «Nedpakkings»-ikonet

Broderimodulen skal være montert på sycomputeren.

► Broderimodulens broderiarm kjøres til posisjon for nedpakking
Broderimodulens broderiarm må ikke forskyves for hånd. Med hjelp av denne funksjonen kan broderimodulen pakkes ned i originalinnpakkingen.

Grunninnstilling



- Trykk på «Grunninnstilling»-ikonet

Velg blant følgende muligheter:

- 1 Tilbake til grunninnstilling
- 2 Slette egne data

Tilbake til grunninnstilling

- Trykk på ikon 1



Velg blant tre muligheter:

- 3 Reset sømmer
- 4 Reset broderi
- 5 Reset alle

- Trykk på ikonet hvor innstillingene skal settes tilbake til grunninnstilling
- Bekreft med ✓
- Det forrige skjermbildet vises
- Trykk på «Tilbake»-ikonet
- Utvalg-menyen vises

Unntak:

Trådspenning, kontrast, lysstyrke, skjermbildefarge og hastigheten må bevisst innstilles i grunntilstand ved tilsvarende funksjon.

Slette egne data

- Trykk på ikon 2





Velg blant tre muligheter:

- 6 Søm «Personlig program»
- 7 Broderi «Mine Motiv»
- 8 Broderi «USB-brikke» (USB-brikken må være isatt i sycomputeren)

- Trykk på ikonet hvor data skal slettes
- Bekreft med ✓
- ▶ Data er slettet og det forrige skjermbildet vises
- Trykk på «Tilbake»-ikonet
- ▶ Utvalgmenyen vises

Informasjon



- Trykk på «i»-ikonet



Språk

- Rull gjennom språkene og velg det du ønsker



- Trykk på ikonet



Versjon

- ▶ Sycomputerens og den tilkoblede broderimodulens aktuelle versjoner vises
- ▶ Sy-/brodericomputerens totale antall sting og antall sydde sting siden den sist gjennomførte servicen hos forhandleren vises



- Trykk på ikonet

Setup-program



Forhandler-informasjon

• Trykk på respektivt ikon
Følgende personlige informasjonen om BERNINA-fagforhandler kan skrives inn:

- Firmaets navn
- Adresse
- Telefonnummer
- Internettside eller E-Mail-Adresse



- Trykk på ikonet



Servicedata

Aktuelle servicedata for din sy-/brodericomputers aktuelle tilstand kan lagres på en USB-brikke og sendes til din BERNINA-fagforhandler:

- Stikk USB-brikke inn i sy-/brodericomputeren
- Trykk på «LOG»-ikonet
- ▶ Data lagres på USB-brikken
- Ta USB-brikken ut

Bruksanvisning

Oversikt bruksanvisning

Bruksanvisningen gir informasjon og forklaringer for forskjellige områder innen søm.



- Trykk «Bruksanvisning»-knappen
- ▶ «Bruksanvisning»-skjerm bilde vises



- 1 Tråd/træing
- 2 Nål
- 3 Syfot
- 4 BSR
- 5 Sømteknikker
- 6 Quilting
- 7 Knapphull
- 8 Brodering
- 9 Kneløfter (FHS)
- 10 Diverse
- 11 Feilutbedring



- Velg ønsket tema, f.eks. syfot
- ▶ En oversikt over syføtter vises
- Velg ønsket tema, f.eks. skifte syfot



- ▶ Informasjoner om ønsket tema vises
- Rull videre med knappene eller med fingeren



- Trykk på «videre»
- ▶ Neste side vises



- Trykk på «tilbake»
- ▶ Den forrige siden vises

- Trykk på **X**
- ▶ «Bruksanvisning»-skjerm bilde lukkes
- ▶ Det siste aktive skjerm bildet vises

Sømkonsulent

Oversikt sømkonsulent

Sømkonsulenten gir informasjon og anbefalinger for sømprosjekt. Når man velger stoffer og ønsket syteknikk, vises forslag til egnet nål, syfot osv.

► Syfottrykk og overtrådspenning innstilles automatisk

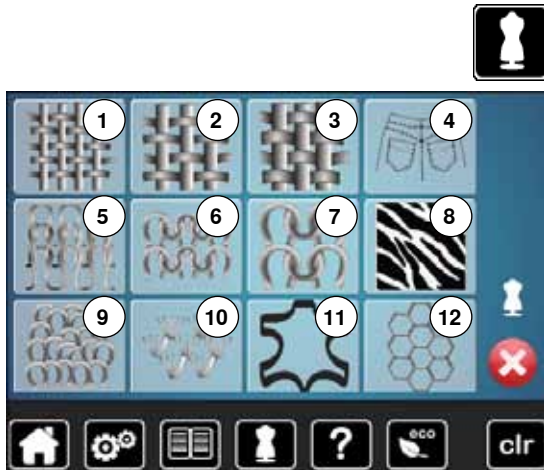

- Trykk på «Sømkonsulent»-knappen
- «Sømkonsulent»-skjerm bilde vises

- 1 Tynne vevede stoffer
- 2 Middels vevede stoffer
- 3 Tykt vevd
- 4 Jeans
- 5 Tynne strikkede stoffer
- 6 Mellomtykke strikkede stoffer
- 7 Tykke strikkede stoffer
- 8 Pels
- 9 Frotté
- 10 Stoffer med struktur
- 11 Skinn og vinyl
- 12 Tyll og blonde

Oversikt syteknikker

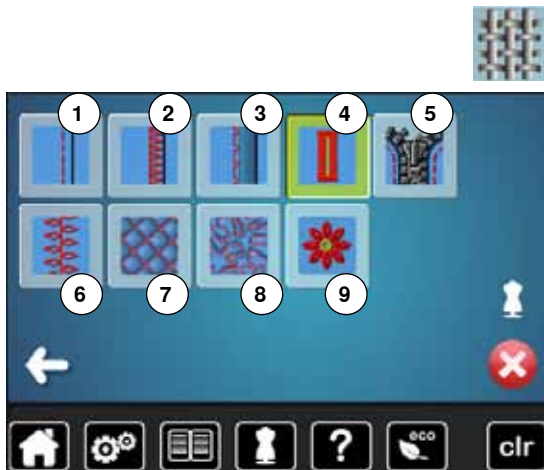

- Trykk feltet for ønsket material, f.eks. tynt vevd

Mulige syteknikker vises.

- 1 Sømmer
- 2 Overlocksømmer
- 3 Usynlige sømmer
- 4 Knapphull
- 5 Glidelås
- 6 Motivsømmer
- 7 Maskinquilting
- 8 Frihåndssyng
- 9 Applikering



- Trykk på ikonet med ønsket syteknikk, f.eks. knapphull
- Finder du ikke den ønskede syteknikken i denne listen, velg den mest liknende syteknikk.



- Anbefaling for valgt stoff og ønsket syteknikk vises
- Bekreft med ✓
- Skjerm bilde med den programmerte sømmen vises

Forlate sømkonsulent

- Trykk på ✕

Hjelp-program

Hjelp-programmet inneholder informasjon om enkelte sømmer og funksjonsfelt på skjermbildet.



- Trykk på «Hjelp-program»-knappen
- Trykk på ønsket søm eller funksjon



Sømmer

Skjermbildet viser følgende informasjoner:

- ▶ Sømnavn
- ▶ Material som egner seg
- ▶ Anbefaling

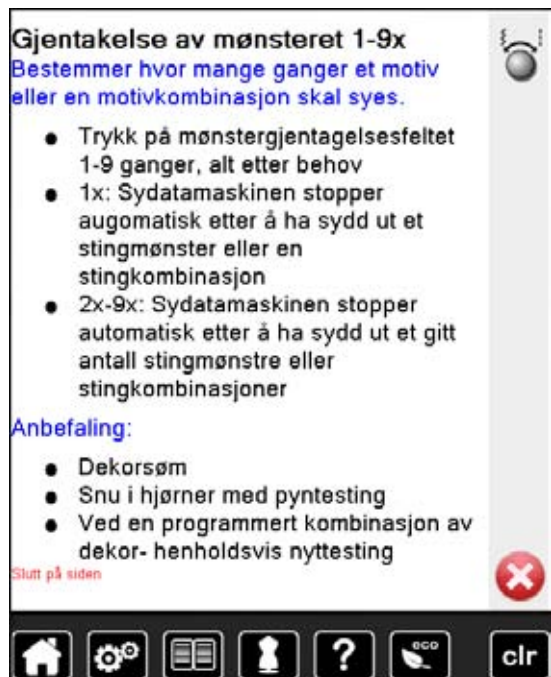

Funksjoner

Skjermbildet viser følgende informasjoner:

- ▶ Funksjonsnavn
- ▶ Forklaring av funksjonene
- ▶ Anbefaling

- Trykk på **X**
- ▶ Hjelp-programmet lukkes
- ▶ Det forrige aktive skjermbildet vises

Balanse

Nytte- og motivsømmer

Sycomputeren blir testet og innstilles optimalt før den forlater BERNINA-fabrikken. Forskjellige materialer, tråd og innlegg kan påvirke de programmerte sømmene, slik at de ikke sys perfekt. Disse avvikene kan korrigeres med den elektroniske balansen, slik at stingdannelsen tilpasses materialet optimalt.



- Trykk på «i»-ikonet
- Trykk på «Balanse»-ikonet

- ▶ på skjermbildets venstre side vises sømmen i original (som den er programmert)
- ▶ på skjermbildets høyre side blir de foretatte endringene direkte synlige

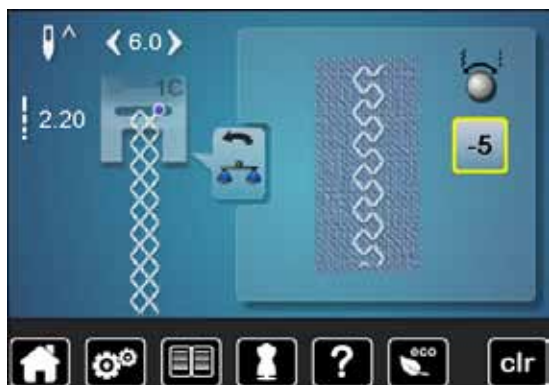

Korrigerings

Er den sømmen du har sydd (f.eks. vaffelsøm) ikke sluttet:

- Juster sømmens lengde med stingbredde- eller stinglengdeknappen til sømmen som vises i det høyre skjermbildet er identisk med den som er sydd på stoffet
- ▶ Endringen vises i det gult innrammede feltet med et tall
- Trykk på «Tilbake»-ikonet 2x
- ▶ Endringene lagres
- ▶ Det sist aktiverte skjermbildet vises

Tilbake til grunninnstilling

- Trykk på «i»-ikonet
- Trykk på det gult innrammede «Balanse»-ikonet
- Trykk på det gult innrammede feltet
- ▶ Grunninnstillingene innstilles

ECO

eco beskrivelse

Når sy-/brodericomputeren ikke brukes på en stund, kan den settes i energisparemodus.



Slå på eco

- Trykk på «eco»-knappen
- ▶ Skjermbildet blir mørkt
- ▶ Strømforbruket minsker og lyset slukkes

Sparemodus fungerer også som beskyttelse for barn. Ikke noe kan velges på skjermbildet og sy-/brodericomputeren kan ikke startes.

Slå av eco

- Trykk på «eco»-knappen
- ▶ Sy-/brodericomputeren er startklar igjen



Nyttesømmer

Oversikt nyttesømmer

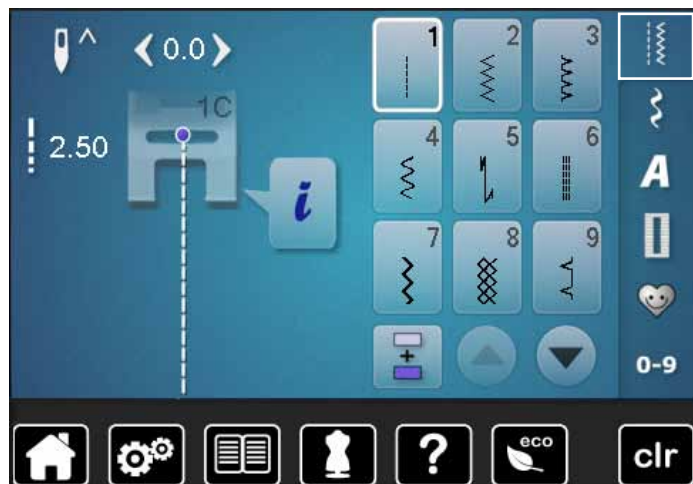

- Trykk på «Nyttesøm»-knappen
- ▶ Nyttesømmer vises på skjermbildet
- Flere nyttesømmer vises med rullefunksjonen



Rettsøm

For alle ikke – strekkbare stoffer. For alle sømarbeider, som f. eks. sammensying, tråkning, isying av glidelås



Sikksakk

For de fleste stofftyper. Til overkasting av tynne stoffer, festing av strikk, påsying av blonder og applikering



Vari-overlock

Først og fremst for fin jersey, elastiske overlocksømmer, falder og elastiske sømmer



Buesøm

For de fleste stofftyper. Reparering, lapping, og forsterkning av sømmer



Festeprogram

Alle typer stoffer. Fester automatisk i begynnelsen og ved slutten av sømmen



Forsterket rettsøm

For slitesterke sømmer i faste materialer, synlige falder og sømmer



Forsterket sikksakk

Forsterkede sømmer i faste stoffer, synlige falder og sømmer, motivsøm, brodering og overkasting



Vaffelsøm

For alle sorter trikot og glatte materialer; synlige sømmer, bekledning, duker, lapping osv.



Usynlig søm

For de fleste typer stoff. Opplegg, muslingkantsøm på myk jersey, motivsøm



Lukket overlock

For alle strikkede materialer; stretch-overlocksømmer og overkasting i en operasjon



Super-stretchsøm

Når stoffet er særlig strekkbart i plagg til bekledning

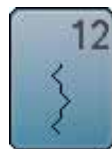

Rynkesøm

For de fleste stoffer. Rynking med strikk eller perlegarn. Kant – mot – kantsøm og motivsøm



Stretch-overlock

For middels tykke strikkede stoffer, frotté og faste stoffer; overlocksømmer, flat bindingsøm



Jerseysøm

For alle jerseyaterialer; synlige falder, synlige sømmer på undertøy, gensre, lapping på jersey



Universalsøm

For tykke stoffer som filt og skinn. Flat sammensyingsøm, synlige sømmer, påsyng av strikk, motivsøm



Forsterket stoppeprogram

Automatisk stopping på faste materialer



Trestings sikksakk

Overkasting vevde stoffer, forsterking av kanter, sy på strikk, motivsøm



Regelsprogram

Forsterke lommeåpninger, beltestropper osv.



Lycrasøm

For lycramaterialer; flat bindingssøm, synlige sømmer, forsterkning av sømmer på undertøy

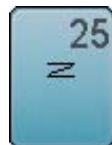

Regelsprogram

Forsterke lommeåpninger, påsyng av beltestropper, glidelås og sømsslutt



Stretchsøm

For høyelastiske materialer; åpen søm for sportsklær



Stort fluesting

For middels tykke til tykke materialer; forsterke lommeåpninger, glidelås og splitt



Forsterket overlock

For middels grovmaskete jerseystoff, frotté, overlocksømmer, flat bindingssøm



Usynlig faldsøm (smal)

Usynlig falding på tynne stoffer



Overlocksøm for strikkede stoffer

Alle jerseystoff, enten håndstrikket eller maskinstrikket. Syr og kaster over i en operasjon



Forsterket rettsøm med lange sting

Forsterkede sømmer i faste stoffer, synlige falder og sømmer, motivsøm, brodering og overkasting



Tråklesøm

Midlertidig sammensyng av sømmer, falder osv.



Rettsøm- 1 enkelt sting

Kan brukes som forbindende sting i en kombinasjon mellom to individuelle motivsømmer



Enkelt stoppeprogram

Automatisk stopping på tynne til middels tykke materialer



Rettsøm- 3 enkle sting

Kan brukes som forbindende sting i en kombinasjon mellom to individuelle motivsømmer

Velge søm



Direkte

- Velg ønsket hovedkategori 1-5

- 1 Nyttesømmer
 - 2 Motivsøm
 - 3 Alfabet
 - 4 Knapphull
 - 5 Personlig program/minne
- ▶ Tilgjengelige sømmer vises på skjermbildet 6
 - Velg ønsket søm
 - Rull 7 for å se alle andre sømmer i denne kategorien

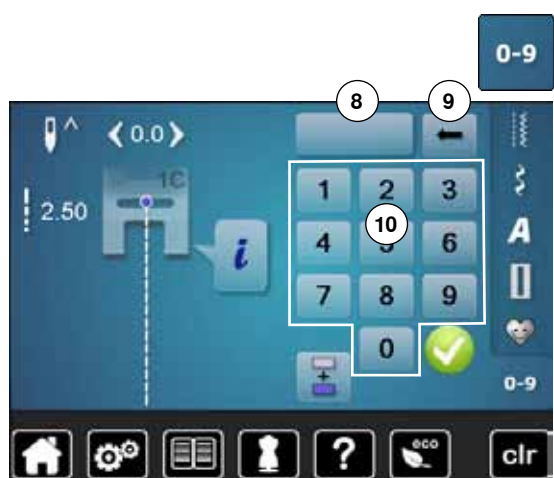

Direkte valg av sømnummer

- Trykk «0-9»-knappen

- ▶ Nummer for inntasting vises på skjermbildet 10
- Tast inn sømnummer
- ▶ De inntastede sømnummer vises i ikon 8
- Trykk på ikon 9
- ▶ Siste tall slettes
- Trykk på ikon 8
- ▶ Hele nummer slettes
- Bekreft med ✓

Annullere

- Trykk «0-9»-knappen
- ▶ Det siste aktive skjermbildet vises



Et ugyldig sømnummer vises i ikon 8 med 3 spørsmålstegn.

Individuell tilpasning av søm

En søm kan endres individuelt for å passe til materiale og bruksformål. Tilpasningene som beskrives her passer for alle nyttesømmer og mange motivsømmer.



Det personlige minne er ubegrenset; det kan inneholde så mange endringer du vil:

- Stinglengde
- Stingbredde
- Nålposisjon
- Mønsterforlengelse
- Speilvende
- Langstingfunksjon
- Trådspanning
- Balanse
- Mønsterrepetisjon 1-9x

Personlig midlertidig minne

Hver endret stingbredde og stinglengde lagres automatisk.

Eksempel:

- Sy en endret søm (f.eks. sikksakk)
- Velg en annen søm (f.eks. rettsøm) og sy den
- Ved å velge den individuelt endrede sikksakksømmen på nytt, lagres endringen

Tilbake til grunninnstilling

Enkelte sømmer kan stilles tilbake manuelt.

- Trykk på stingbredde-/stinglengdeknappen og i de respektive skjermbilder på det gult innrammede feltet eller
- «clr»-knappen
- ▶ Alle endrede verdier for den **aktive** sømmen tilbakestilles
- Slå av sycomputeren
- ▶ Alle endringer blir borte

Personlig minne permanent

De grunnverdier som er programmert av BERNINA kan endres og lagres, og forblir også lagret om sycomputeren slås av.



Endre grunninnstillinger

- Velg søm, f.eks. sikksakk
- Juster stingbredde og stinglengde med knappene



Lagre endringene

- Trykk på «i»-ikonet
- Trykk på «mem»-ikonet
- Trykk på «Tilbake»-ikonet
- ▶ Endringene er lagret



Tilbake til grunninnstilling

- Trykk på «i»-ikonet
- Trykk på «memX»-ikonet
- Trykk på «Tilbake»-ikonet
- ▶ Grunninnstilling er innstilt

Stingbredde og stinglengde endres



- Vri på knappene
 - Trykk på stingbredde- eller stinglengdeknappen
 - Trykk på pilfeltene på det respektive åpne skjermbildet eller
 - Flytt den runde knappen på skjermbildet med fingeren
- Kan justeres under sying.

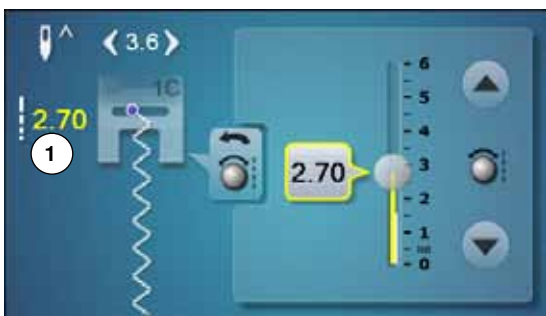

Ved nytte- og quiltesømmer vises den valgte stinglengden **1**.



Ved de øvrige sømmene, inkl. alfabet vises hele sømmens lengde **2**. Den valgte stinglengden **3** vises kun ved åpent stinglengde-skjermbilde.



Flytte nålposisjon

- Trykk nålposisjonens «Flytt»-knappen eller
- Trykk på «i»-ikonet
- Trykk på «Nålposisjon»-ikonet

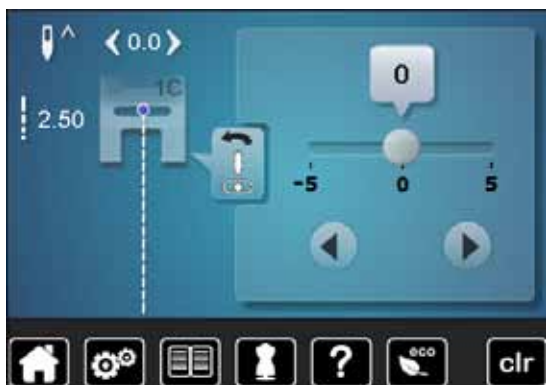

- Hold «Flytt»-knappen eller pilfeltet nedtrykket
- ▶ Hurtig flytting av nålen
- Flytt bjelken på skjermbildet med fingeren

Det finnes totalt 11 nålposisjoner (5 til venstre, 5 til høyre, 1 i midten = 0).

Anvendingsseksempel nyttesøm

Rettsøm



Standardfot nr. 1C/1D

Rettsøm nr. 1

Når sycomputeren slås på vil alltid rettsømmen vises.

- ▶ Nålen er i høyeste posisjon

Anvendelse

Passer fint til alle materialer.



Tilpasning av stinglengden til sømarbeidet

Bruk lengre sting til jeansstoff (3-4 mm) og kortere sting for fine stoffer som for eksempel batist (2-2.5 mm).

Tilpasning av stinglengden til tråden

Bruk lengre sting til cordonnet – tråd (3-5 mm).

Aktiver nålstopp nede

Medfører ingen stoff – forskyvninger ved for eksempel vendinger i hjørner.

Forsterket rettsøm



Standardfot nr. 1C/1D

Forsterket rettsøm nr. 6

Åpen søm

Slitesterk søm for faste og tettvevde stoffer som jeans og kordfløyel.



For tykke lag eller meget tettvevde stoffer

Ved bruk av jeansnål og jeansfot nr. 8 (ekstrautstyr) er det lettere å sy jeansstoff eller seilduk.

Dekorativ stikning

Bruk lengre sting som en dekorativ stikning på jeans.

Forsterket sikksakk



Standardfot nr. 1C/1D

Forsterket sikksakk nr. 7

For tettvevde og tykke materialer som for eksempel jeans, møbelstoff og markiser.



Falder på gjenstander som må vaskes ofte. Faldkanten overkastes først. Bruk jeansnål til veldig harde materialer.

Glidelås

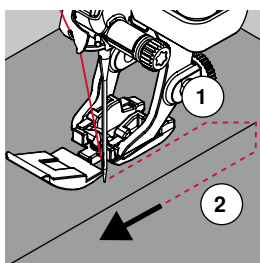
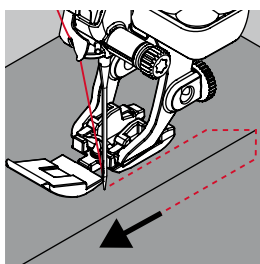

Glidelåsfot nr. 4D

Rettsøm nr. 1

Forberedelse

- Sy sømmen frem til glidelåsens begynnelse
- Sy festestingene
- Tråkle sammen stoffet til glidelåsens åpning
- Renklipp sømmonnet
- Stryk sømmen fra hverandre
- Åpne glidelåsen
- Tråkle glidelåsen: tråkle glidelåsen fast under stoffet slik at stoffkantene møtes over midten på glidelåsen

Sy i glidelåsen

- Åpne glidelåsen noen centimeter
- Flytt nålposisjonen mot høyre
- Begynn å sy oppe til venstre
- Plasser syfoten slik at nålen syr langs med glidelåsens tannrekke
- Stans foran glidelåssleden (nålestopp nede)
- Hev syfoten
- Lukk glidelåsen igjen
- Sy videre, stans før enden av splitten med nålposisjon nede
- Hev syfoten
- Drei stoffet
- Sy over sømmen, stopp med nålposisjon nede
- Hev syfoten
- Drei stoffet igjen
- Sy annen side nedenifra og opp

Alternativ: sy i glidelåsen med en søm på hver side nedenfra og opp

Egner seg for stoffer med synlig loreting (feks. fløyel og velur).

- Forbered glidelåsen som beskrevet ovenfor
- Begynn å sy i midten av sømmen på glidelåsens underkant, nålposisjon høyre
- Sy på skrå, slik at når du syr arbeidet blir tennene på glidelåsen liggende langs kanten av syfoten
- Sy første side 1 nedenfra og opp
- Forskyv nålposisjonen til venstre
- Sy andre side 2 på samme måte nedenfra og opp



Glidelåsens slisse kan ikke oversys

- Lukk glidelåsen helt og sy kun til cirka 5 cm før endestykket
- Senk nålen, syfoten i øverste posisjon, åpne glidelåsen, sy ferdig (bruk kneløfter)

Transport i begynnelsen

- Hold tråden godt fast når du begynner å sy, og trekk eventuelt tøyet lett bakover (kun noen få sting)
- Eller sy bakover cirka 1-2 cm for deretter å sy videre som vanlig

Hvis glidelåsbandet eller stoffet er tett vevd eller hardt

Bruk nålstørrelse 90-100 for å få jevn søm.

Stoppeprogram



Stoppefot nr. 9 (ekstrautstyr)

Rettsøm nr. 1

Stopping av raknet stoff eller på slitte steder

«Erstatter» vevningen i alle materialer.

Forberedelse

- Senk transportøren
- Bruk sybordet
- Spenn stoffet i en broderiramme (ekstrautstyr)
- ▶ Området for stoppingen er jevnt spent og kan ikke forskyves

Søm

- Arbeid fra venstre mot høyre i en jevn bevegelse uten å trykke hardt ned
- Beveg stoffet i buer når du forandrer retning. Ved spisse vendinger kan det oppstå hull og tråden kan ryke
- Arbeid i forskjellige lengder slik at tråden «forsvinner» i stoffet

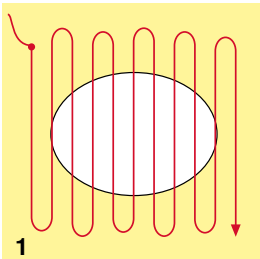
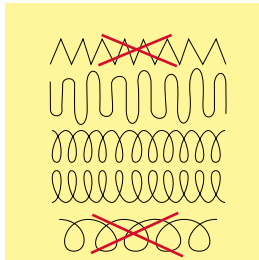

1

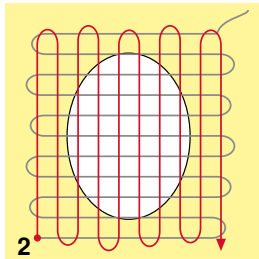

2

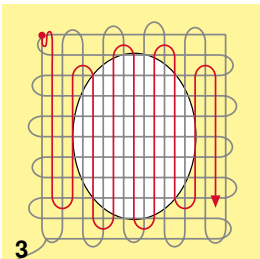

3

1 Bruke hjelpestråd over hullet

- Sy de første radene, ikke for tett, men spre dem utover skadestedet
- Arbeid uregelmessig rundt kanten
- Drei sytøyet 90°

2 Dekke over første hjelpestråd

- Dekk over de første radene, men ikke arbeid for tett her heller
- Drei sytøyet 180°

3 Stoppe hullet ferdig

- Sy enda en løs rad, i samme retning som den andre raden



Dårlig sømbilde

- Ligger tråden oppå må syingen utføres langsommere
- Hvis det danner seg løkker på baksiden av stoffet må syingen utføres raskere

Trådbrudd

Stoffet må føres mere regelmessig.

Automatisk stopping



Standardfot nr. 1C
Knapphullsfot nr. 3A

Enkelt stoppeprogram nr. 22

Hurtig stopping av slitte steder eller rifter

Erstatter tråden i lengderetningen i alle typer stoff.

Forberedelse

- Spenn det tynne stoffet i en broderiramme (ekstrautstyr)
- ▶ Området for stoppingen er jevnt spent og kan ikke forskyves

Stopping med standardfot nr. 1C

Begynn å sy oppe til venstre.

- Sy første lengde
- Stans sycomputeren
- Trykk på «Retur»-knappen
- ▶ Lengden er programmert
- Sy ferdig stoppeprogrammet
- ▶ Sycomputeren stopper automatisk når programmet er ferdig
- «clr»-knappen
- ▶ Programmeringen slettes

Stopping med knapphullsfot nr. 3A

- Brukes ved små hull og slitte områder
- Stoppelengde maks. 3 cm
- Brukes på samme måte som standardfot nr. 1C



Forsterkning av rifter

Bruk et tynt stoff eller stryk på stabelisering på baksiden.

Hvis stoppingen er skjev

Korrektur med balansefunksjonen (mer om balansefunksjonen, se s. 59).

Stopping forsterket, automatisk



Knapphullsfot nr. 3A

Forsterket stoppeprogram nr. 23

Hurtig stopping av slitte steder eller rifter

Erstatter tråden i lengderetningen i alle typer stoff.

Forberedelse

- Spenn det tynne stoffet i en broderiramme (ekstrautstyr)
- ▶ Området for stoppingen er jevnt spent og kan ikke forskyves

Stopping med knapphullsfot nr. 3A

Begynn å sy oppe til venstre.

- Sy første lengde
- Stans sycomputeren
- Trykk på «Retur»-knappen
- ▶ Lengden er programmert
- Sy ferdig stoppeprogrammet
- ▶ Sycomputeren stopper automatisk når programmet er ferdig
- «clr»-knappen
- ▶ Programmeringen slettes



Stoppingen dekker ikke hele det skadede området

Flytt arbeidet og sy stoppeprogrammet igjen (lengden er programmert og kan gjentas så mange ganger man vil).



Med direkte lengdeinnstilling (se s. 36) kan en stoppelengde opp til 30 mm programmeres.

Overkasting



Standardfot nr. 1C

Sikksakk nr. 2

- For alle materialer
- For overkasting
- For elastiske sømmer
- For dekorative arbeider

Overkasting

- Før stoffkanten til midten av syfoten
- Ikke velg for bred stingbredde
- Ikke velg for lange sting
- Nålen stikker i stoffet på den ene siden og utenfor stoffkanten på den andre siden
- Stoffkanten må ligge flatt og ikke rulle seg inn
- Bruk stoppetråd til tynne materialer

Satengsøm

- Velg kort sikksakk (stinglengde 0,5 – 0,7 mm)
- Satengsøm kan brukes til applikasjon, broderi osv.



Som alternativ kan satengsøm nr. 1354 brukes.

Lukket overlock

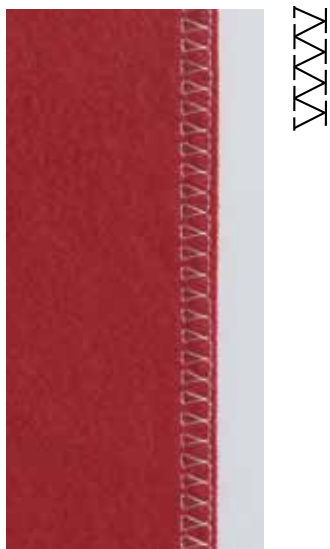

Standardfot nr. 1C
Overlockfot nr. 2A (ekstrautstyr)

Lukket overlock nr. 10

Lukket søm

Lukket overlock for løst strikkede stoffer.



Strikkede stoffer

- Bruk en jersey nål eller en stretchnål for å unngå skade på maskene i alle elastiske materialer
- Hvis nødvendig, lett på fottrykket

Syng med elastiske materialer

Om nødvendig bruk stretchnål (130/705 H-S).

Kanter

Blindstingfot nr. 5
Standardfot nr. 1C
Kantstikningsfot nr. 10/10C/10D (ekstraustyr)

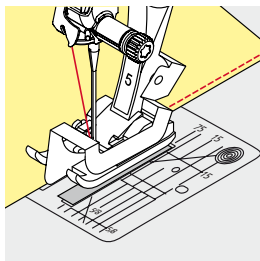
Rettsøm nr. 1**Kantstikning****Ytre kant**

- Legg kanten til venstre mot blindstingfotens guide
- Velg nålposisjon til venstre for kanten, – jo lenger til venstre, jo lenger inn på stoffet kommer stikningen

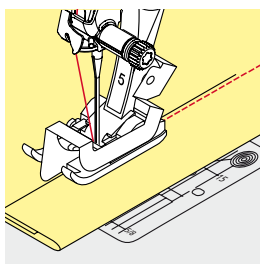
**Brett**

- Legg kanten (indre, øvre brett) til høyre mot blindstingfotens guide
- Velg nålposisjon helt til høyre for å kunne se på kanten av bretten

**Blindstingfot nr. 5**

Nålposisjon til venstre eller helt til høyre.

Standardfot nr. 1C og und kantstikningsfot nr. 10/10C/10D (ekstraustyr)

Alle nålposisjoner kan brukes.

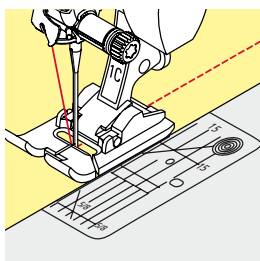
**Bred kantstikning****Linjal**

Syfot som guide:

- Før kanten langsmed syfoten

Stingplate:

- Bruk markeringene på stingplaten som linjal (1-2.5 cm)

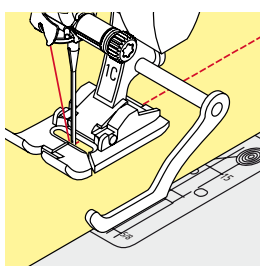

Kantlinjal som guide:

Syfot

- Løsne skruen bak på syfoten
- Sett kantlinjalen på plass i hullet bak på syfoten
- Bestem ønsket bredde
- Skru til skruen
- Før kanten langs linjalen

For å sy brede, parallelle sømmer, sy langs med den forrige sømmen.

Usynlige sømmer

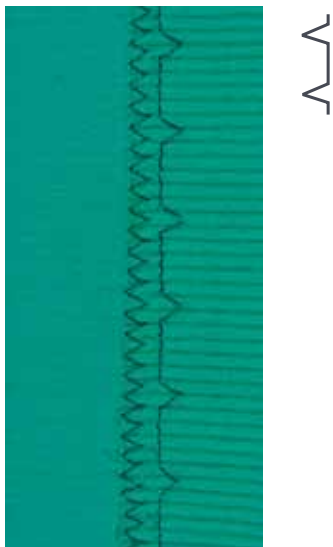

Blindstingfot nr. 5

Blindsting nr. 9

For usynlig fald i middels til tykk bomull, ull og blandingsfibre.

Forberedelse

- Kast over kanten
- Forbered sømmen som når du syr for hånd

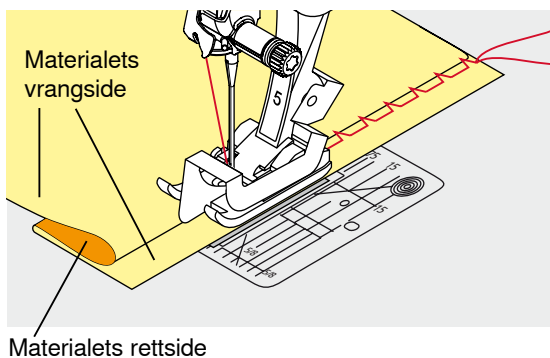

- Fold arbeidet slik at den overkastede kanten ligger på høyre side
- Plasser sømarbeidet under syfoten
- Skyv stoff folden inn mot guiden i midten av syfoten

Søm

Nålen skal kun stikke i bretten, som når man syr for hånd.

- Etter å ha sydd cirka 10 cm, sjekk begge sider av stoffet og juster om nødvendig



Fininnstilling av stingbredden

Før bretten regelmessig langs syfotens guide = stingene er jevnt dype.

Jersey søm



Standardfot nr. 1C/1D

Trikotsøm nr. 14

For synlige sømmer og falder i naturlige, blandede eller syntetiske stoffer og fine strikkede stoffer.

Forberedelse

- Stryk sømmen, og bruk evt. knappenåler
- Syfotstrykket kan evt. reguleres

Søm

- Sy sømmen så langt fra kanten som du ønsker
- Klipp bort stoffrester på baksiden

Festeprogram



Standardfot nr. 1C

Festeprogram nr. 5

- For alle materialer
- Fester i starten og slutten av rettsømmen

Syng av lange sømmer med rettsøm

Jevn festing med bestemt antall sting.

Begynne å sy

- Trykk på pedalen
- ▶ Maskinen fester sømmen automatisk (5 sting fremover, 5 sting bakover)
- Fortsetter med rettsøm fremover



Søm slutt

- Trykk på «Retur»-knappen
- ▶ Maskinen fester sømmen automatisk (5 sting bakover, 5 sting fremover)
- ▶ Sycomputeren stopper automatisk når festesømmen er ferdig

Tråklesøm



Standardfot nr. 1C/1D

Tråklesøm nr. 21

- Rettsøm, hvert fjerde sting sys, dvs. lengste stinget er 24 mm når en stinglengde på 6 mm velges. Anbefalt stinglengde 3.5-5 mm
- Til sammensyng av alle materialer der lange sting er ønskelig
- Tråkle sømmer, falder, quilt osv.
- Midlertidig sammensyng
- Lett å fjerne

Forberedelse

- Sett sammen stofflagene med knappenåler på tvers av sømretningen
- ▶ På denne måten vil ikke stofflagene forskyve seg



Festing av tråden

Sy 3-4 festesting ved begynnelse og slutt.

Tråd

Bruk tynn tråd til tråkning - den er lettere å fjerne.

Flat forbindelsessøm

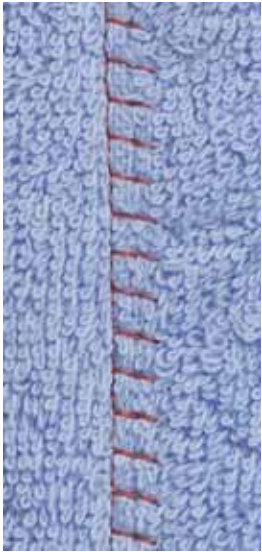

TTTTT

Standardfot nr. 1C

Stretch-Overlock nr. 13

For middels tykke strikkede stoffer, frotté og faste stoffer.

Søm

- Legg stoffkantene på hverandre
- Sy langs stoffkanten
- Nålen må stikke ned fra høyre over øvre stoffkant i det underste stoffet
- ▶ Flat sammensyingsøm

Utjevne stofflag

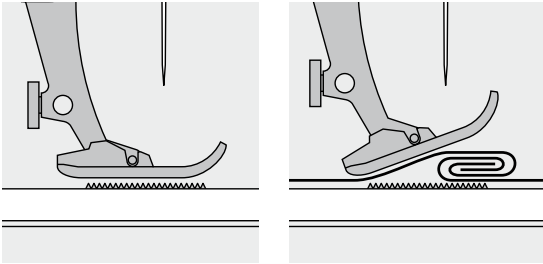

Transportøren arbeider presist når syfoten ligger vannrett på stoffet.

Når syfoten står «skeivt» på et tykt sted, kan ikke transportøren gripe i stoffet. Arbeidet hoper seg opp.

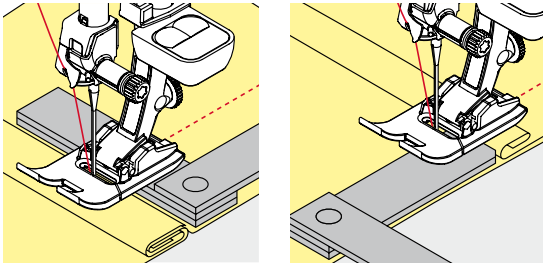

For å utjevne høyden legges alt etter behov, en, to eller tre utligningsplater bak nålen under syfoten.

For å utjevne høyden foran syfoten legges en, to eller tre utligningsplater under syfoten, tett mot nålen. Sy til hele syfoten har passert det tykkeste stedet, fjern platene.



Nålstopp nede.

Transportør og søm av hjørner

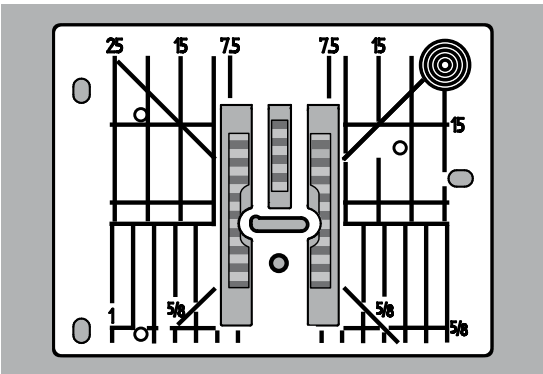

Avstanden mellom de to rekkene av tenner på transportøren er relativt stor, grunnet bredden på stingplatehullet.

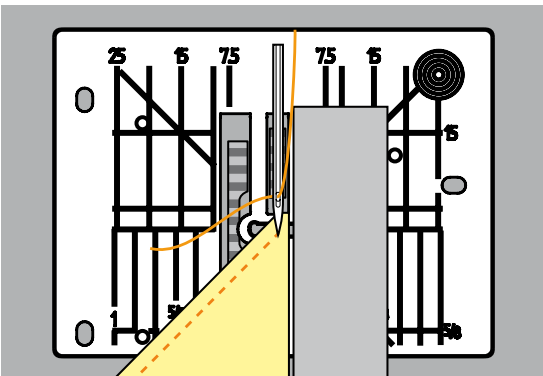

Ved søm av hjørner er det bare en liten del av stoffet som ligger på transportøren. Dette gir lite grep og dårlig transport. Dersom du legger en eller flere utligningsplater langs kanten av stoffet øker trykket på den delen av stoffet som ligger over transportøren.

► Dette gir jevn transport av stoffet



Nålstopp nede.

Knapphull

Oversikt knapphull

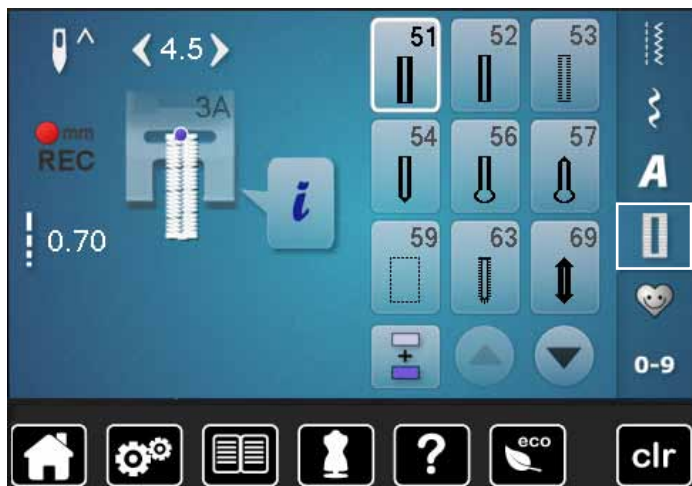

Knapphull er ikke kun til praktisk bruk, men kan også brukes som dekorasjon. Alle knapphull kan programmeres og sys på forskjellige måter.

- Trykk på «Knapphull»-knappen
- Flere knapphull vises med rullefunksjonen



Standard knapphull

For tynne til mellomtykke stoffer. Klær, sengetøy og lignende



Smalt knapphull

Tynne til mellomtykke stoffer. Bluser, kjoler, barne- og babytøy, dukketøy, håndarbeider



Elastiske knapphull

For all elastisk jерsey av bomull, ull, silke og syntetiske fiberstoffer



Avrundet knapphull

For mellom- til tykke stoffer; kjoler, jakker, kåper, regntøy



Øyeknapphull

Uelastiske tykke stoffer, jakker, kåper og fritidstøy



Øyeknapphull med spiss regels

For fastere, uelastiske stoffer: jakker, kåper, fritidsklær



Rettsøm knapphull

Program for frihåndssøm av knapphull, lommeåpninger, forsterkning av knapphull, spesielt til knapphull i skinn og kunstskinn



Knappisyingsprogram

For knapper med 2 til 4 hull



Snorhull med smal sikksakk

Hull for strikk og smale bånd og snorer og dekorativt arbeid



Snorhull med rettsøm

Hull for strikk og smale bånd og snorer og dekorativt arbeid



Knapphull med håndsydd utseende

For tynne til mellomtykke vevde stoffer; bluser, kjoler, fritidsklær, sengetøy



Dekorasjonsknapphull med regels

For dekorative knapphull i faste, uelastiske stoffer

Viktig informasjon

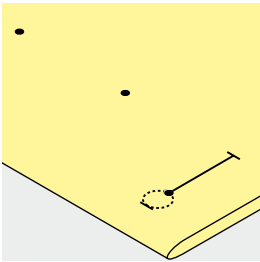
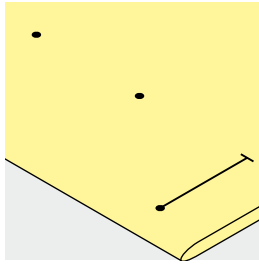
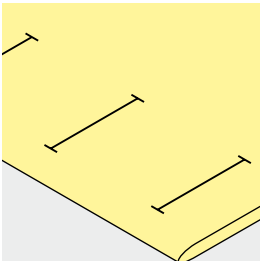

Markere manuelle knapphull

- Marker stolpelengden for knappullet
- Bruk knapphullsfoot nr. 3C (ekstrautstyr)

Markere automatiske knapphull

- Marker lengden for første knapphull
- ▶ Når du har sydd det første, blir de neste like store
- Marker bare begynnelsen på alle etterfølgende knapphull
- Bruk automatisk knapphullsfoot nr. 3A

Markere øyeknapphull

- Marker kun stolpenes lengde
- ▶ Øyelengden legges til
- ▶ Når du har sydd det første, blir de neste like store
- Marker bare begynnelsen på alle etterfølgende knapphull
- Bruk automatisk knapphullsfoot nr. 3A

Syprøve

- Sy alltid en prøve med det stoffet og
- Den stabilisatoren du har tenkt å bruke
- Velg samme knapphulltype
- Sy knappullet i samme stoffretning (langs eller tvers)
- Sprett opp knappullet
- Skyv knappen gjennom knappullet
- Korrigjer lengde på knappullet om nødvendig

Forandringer av stolpenes bredde

- Forandre stingbredde

Forandre stinglengde

Alle endringer av stinglengden har innvirkning på begge stolpene.

- ▶ Tettere eller mer åpen

Etter endring av stinglengden:

- Programmer stinglengden på nytt



Hvis knappullet skal sys på tvers for kanten anbefales det å bruke utligningsplate for knapphull (ekstrautstyr). Utligningsplaten skyves bakfra mellom stoff og sledesåle fram til det tykke stoffstedet.

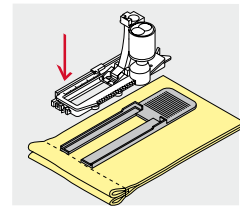

Det anbefales å bruke en utligningsplate (ekstrautstyr) når man syr knappull i vanskelige materialer. Den kan brukes sammen med knapphullsfoot nr. 3A.

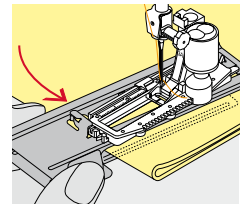

Korrekt stabilisator for knapphull



- Bruk alltid stabilisator slik at knapphullene blir pene og sterke
- Stabilisatoren må passe for stofftypen

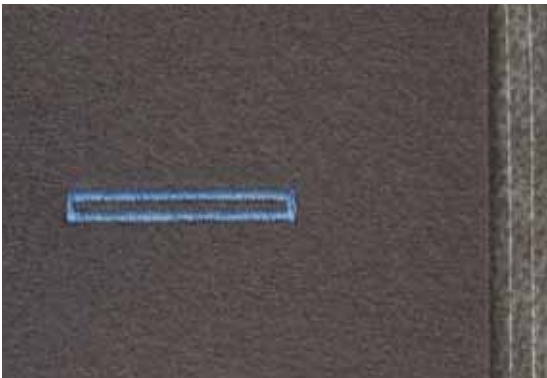

- For tykke og løst vevde stoffer kan du bruke en broderistabilisering
- ▶ Stoffet transporteres da bedre

Innleggstråd



Generelt

- Innleggstråd forsterker knapphullet og gjør det penere
- Passer best for knapphull nr. 51
- Plasser arbeidet under syfoten

Ideal innleggstråd

- Perlegarn nr. 8
- Sterk sytråd
- Fint heklegarn

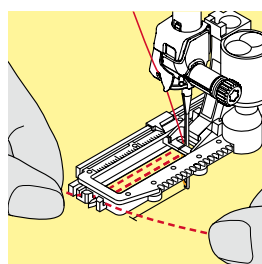
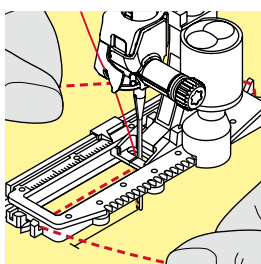

Hekte innleggstråden på knapphullsfoot nr. 3A

- Hev knapphullsfoot 3A
- Stikk nålen inn ved knapphullets begynnelse
- Før innleggstråden på høyre side under knapphullsfooten
- Hekt trådløkken på tappen bak på syfoten
- Trekk innleggstråden under syfoten fremover på venstre side
- Fest innleggstråden i låsen lengst fremme på syfoten
- Senk syfoten

Søm

- Sy knapphullet på vanlig måte
- **Ikke** hold hardt i innleggstråden
- Knapphullet vil formes over innleggstråden og skjule den

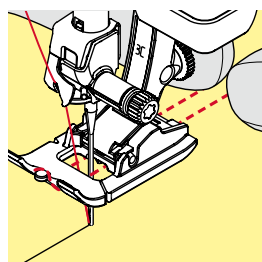
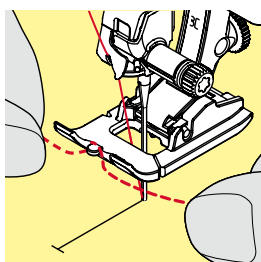

Innleggstråd med knapphullsfoot nr. 3C (ekstrautstyr)

- Hev syfoten
- Stikk nålen inn ved knapphullets begynnelse
- Heng tråden over knapphullsfootens midterste steg (fremme)
- Plasser begge endene av trådene i sporene i sålen og
- Dra trådene bakover i sålens spor
- Senk syfoten

Søm

- Sy knapphullet på vanlig måte
- **Ikke** hold hardt i innleggstråden
- Knapphullet vil formes over innleggstråden og skjule den

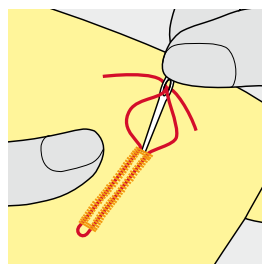

Feste innleggstråden

- Trekk tråden gjennom knapphullet til løkken forsvinner ved enden av knapphullet
- Trekk tråddene gjennom til vrangen
- Knyt eller fest med sting



Sprette opp knapphullet

For ikke å kutte sømmen ved enden av knapphullet kan du sette en knappenål ved enden av knapphullet som en ekstra sikkerhet.

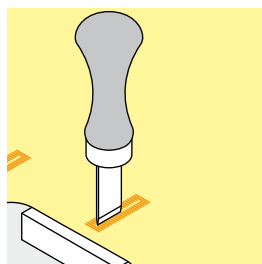
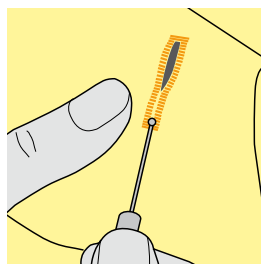

Sprette opp knapphullet med oppspretter

- Spret opp knapphullet fra begge ender mot midten

Sprette opp knapphull med knapphullskutter (ekstrautstyr)

- Legg knapphullskutter på et trestykke
- Sett kutteren midt i knapphullskutter
- Trykk ned håndtaket på kutteren for hånd

Forandre balanse



- Trykk på «i»-ikonet
- Trykk på «Balanse»-ikonet

Balanse for lengde-knapphull

Balansen har samme innvirkning på begge stolpene.

Balanse for lengde-knapphull, øye- eller rund regels knapphull

Balansen har samme innvirkning på begge stolpene.

Øye- og rund regels blir påvirket av balansen slik:

- Sy rettsøm frem til
 - ▶ Sycomputeren stiller om til øye eller rund regels
 - Stans sycomputeren
 - Trykk på «Balanse»-ikonet
 - Med stinglengdeknappen tilpasses bildet til høyre på skjermbildet med det ferdigsyde knappullet
- Øyet er dradd mot høyre **A**:
- Vri stinglengdeknappen mot venstre
- Øyet er dradd mot venstre **B**:
- Vri stinglengdeknappen mot høyre
 - Trykk på «Tilbake»-ikonet og sy knappullet ferdig

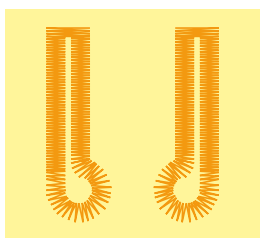

A

B

Balanse for manuelt øye- eller rund regels-knapphull

Alle endringer av balansen har motsatt innvirkning på begge stolpene:

Venstre stolpe er for tett **C**:

- Vri stinglengdeknappen mot venstre
- ▶ Venstre stolpe blir lengere, høyre stolpe blir kortere

C

Venstre stolpe er for vid **D**:

- Vri stinglengdeknappen mot høyre
 - ▶ Venstre stolpe blir kortere, høyre stolpe lengere
- Øye- og rund regels blir påvirket av balansen slik:

Øyet er dradd mot høyre **A**:

- Vri stinglengdeknappen mot høyre

D

Øyet er dradd mot venstre **B**:

- Vri stinglengdeknappen mot venstre

Balanse for manuelt smalt knapphull

Balansen har samme innvirkning på begge stolpene.

Balanse for stingteller-knapphull

Balansen virker forskjellig på begge stolpene (se bilde for manuelt knapphull).

- Programmerer knappullet etter hver balanseendring

Slette balansen

- Trykk på det gult innrammede feltet på det spesielle «Balanse»-skjermbildet eller
- «clr»-knappen
- ▶ «clr» sletter også det programmerte knappullet

Anbefaling

Sy alltid et prøveknapphull på det stoffet som skal brukes.



På alle lengde-knapphull og manuelle knapphull kan hver sekvens av knappullet balanseres hver for seg. Ved stinglengde-knapphull har balansen motsatt påvirkning på begge stolpene (høyre og venstre): ved å tilpasse stolpene blir øyet eller regels automatisk forandret.

Programmere knapphull

Sensorstyrt knapphull



Knapphullsfoot nr. 3A

Linsen på knapphullsfooten nr. 3A registrerer lengden på knappullet automatisk = sikrer at hvert knapphull får nøyaktig samme lengde som det foregående. For knapphull mellom 4-31 mm, alt etter knapphulltype.



Knapphullsfooten må ligge helt flatt på stoffet! Ligger syfooten på et sømmonn kan lengden ikke måles korrekt.

Knapphull nr. 51, 52, 53

Programmere knapphull

- 1
 - Sy første stolpen fremover
 - Stans sycomputeren
 - Trykk på «Retur»-knappen
 - ▶ «auto» og den programmerte lengden (i mm) vises på skjermbildet
 - ▶ Knapphullslengden er programmert

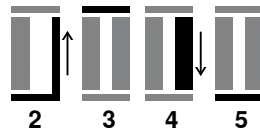

Sycomputeren syr automatisk:

- 2 Rettsøm bakover
- 3 Den første regelsen
- 4 Den andre stolpen fremover
- 5 Den andre regelsen og fester sømmen
 - ▶ Sycomputeren stanser og stiller automatisk om til begynnelsen av neste knapphull

Knapphull-automatikk

- ▶ Følgende knapphull sys nå automatisk i samme lengde, uten å trykke på «Retur»-knappen
- For å lagre programmerte knapphull i minnet, se side 90
- Trykk på «clr»-knappen
- ▶ Programmeringen slettes



Nøyaktig kopiering

Alle programmerte knapphull blir like lange og pene.

Syhastighet

- Sy alle knapphull med moderat hastighet
- For å få en jevn tetthet på stolpene bør alle knapphull sys ved samme hastighet

Automatisk med lengdeangivelse

Knapphullsfoot nr. 3A

Programmering av knapphull

Med knapphullsfoot nr. 3A kan man sy knapphull med eksakt lengdeangivelse. Knapphullslengde = snittlengde i mm.



- Velg ønsket knapphull
- Trykk på «i»-ikonet
- Trykk på «Lengdeangivelse»-ikonet

Bestemme knapphullslengde

- Still inn knapphullslengden med stingbredde- eller singlengde-knappen
- ▶ Innstilt lengde vises til venstre for knappen
- ▶ Tallene til høyre for knappen viser den eksakte størrelsen for knappen
- Trykk på «Tilbake»-ikonet
- ▶ Innstilt lengde er lagret
- ▶ «auto» og den programmerte lengden vises til venstre på skjermbildet

Tilbake til knapphull-meny

- Trykk på «Tilbake»-ikonet
- ▶ «Knapphull»-skjermbildet vises

Automatisk med knappmåling

Knapphullsfoot nr. 3A

Bestemme knappstørrelse

Sycomputeren beregner lengden for knapphullet direkte ved hjelp av knappens diameter. 2 mm blir lagt til automatisk for knappens tykkelse.

- Hold knappen på det lyse feltet i nedre høyre hjørne på skjermbildet
- Tilpass til knappens størrelse på det lyse feltet med stingbredde- eller singlengde-knappen
- ▶ Knappens størrelse vises i mm til høyre for knappen mellom de to pilene (f.eks. 14 mm)
- Fjern knappen fra skjermbildet
- Trykk på «Tilbake»-ikonet
- ▶ Innstilt lengde er lagret
- ▶ «auto» og den programmerte lengden vises til venstre på skjermbildet

Korrektur for tykke knapper

Ved høye knapper (dekorasjon, kanter etc.) må knapphullslengden tilpasses, f.eks. knapp 1 cm høy, knapphullslengde + 1 cm (inkl. 2 mm).

Knappen kan lett føres gjennom knapphullet.



Tilbake til knapphullets begynnelse

- Trykk på «Mønsterstart»-ikonet
- ▶ Sycomputeren stiller programmet på knapphullstart igjen



Slette lagrede knapphull

- Trykk på «clr»-knappen eller «Beregning»-ikonet
- ▶ «auto» slettes og «REC» vises
- En ny knapphullslengde kan programmeres

Sensorstyrt øyeknapphull



Knapphullsfoot nr. 3A



Knapphullsfooten må ligge helt flatt på stoffet! Ligger syfooten på et sømmonn kan lengden ikke måles korrekt.

Øye- og rund regels-knapphull automatisk nr. 54, 56, 57

Programmere knapphull

- 1
 - Sy rettsøm fremover
 - Stans sycomputeren
 - Trykk på «Retur»-knappen
 - ▶ «auto» og den programmerte lengden (i mm) vises på skjermbildet
 - ▶ Knapphullslengden er programmert

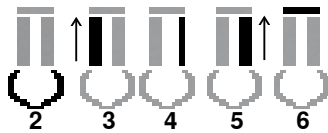
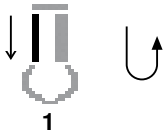

Sycomputeren syr automatisk:

- 2 Øyet
- 3 Den første stolpe bakover
- 4 Rettsøm fremover
- 5 Den andre stolpen bakover
- 6 Regelsen og fester sømmen
- ▶ Sycomputeren stanser og stiller automatisk om til begynnelsen av neste knapphull

Knapphull-automatikk

- ▶ Følgende knapphull sys nå automatisk i samme lengde, uten å trykke på «Retur»-knappen
- For å lagre programmerte knapphull i minnet, se side 90
- Trykk på «clr»-knappen
- ▶ Programmeringen slettes



Nøyaktig kopiering

Alle programmerte knapphull blir like lange og pene.

Forsterket knapphull

- I tykke stoffer kan øyeknapphull sys dobbelt, den første omgang sys da med større stinglengde
- Ikke flytt arbeidet eller løft syfooten etter at det første knappullet er sydd
- Reduser stinglengden litt manuelt og sy knappullet på nytt

Knapphull med dekorregels nr. 69



Programmering av knapphull

- 1 • Sy første stolpe fremover
 - Stans sycomputeren
 - Trykk «Retur»-knappen
 - ▶ «auto» og programmert lengde (i mm) vises i display
 - ▶ Knapphullets lengde er programmert

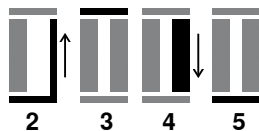

Sycomputeren syr automatisk:

- 2 Rettsøm bakover
- 3 Øvre regels
- 4 Andre stolpe fremover
- 5 Nedre regels og festesting
 - ▶ Sycomputeren stanser og setter automatisk om til begynnelse av knapphull

Automatisk knapphull

- ▶ Alle etterfølgende knapphull syes i eksakt samme lengde, uten at det er nødvendig å trykke «Retur»-knappen
- Programmerte knapphull kan lagres i langtidsmminnet (se side 90)
- Trykk «clr»-knappen
- ▶ Programmering slettes

Knapphull med håndsydd utseende

Knapphullsfoot nr. 3A

Knapphull med håndsydd utseende nr. 63

Programmere knapphull

- 1
 - Sy første stolpen fremover
 - Stans sycomputeren
 - Trykk på «Retur»-knappen
 - ▶ «auto» og den programmerte lengden (i mm) vises på skjermbildet
 - ▶ Knapphullslengden er programmert

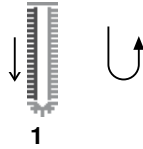

Sycomputeren syr automatisk:

- 2 Rundingen
 - 3 Den andre stolpen bakover
 - 4 Regelsen og fester sømmen
- ▶ Sycomputeren stanser og stiller automatisk om til begynnelsen av neste knapphull

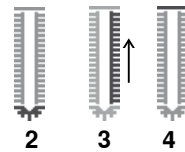

Knapphull-automatikk

- ▶ Følgende knapphull sys nå automatisk i samme lengde, uten å trykke på «Retur»-knappen
- For å lagre programmerte knapphull i minnet, se side 90
- Trykk på «clr»-knappen
- ▶ Programmeringen slettes

Stingteller-knapphull



- Trykk på «i»-ikonet
- Trykk på «REC»-ikonet

Knapphullsfoot nr. 3C (ekstraustyr)

Alle typer knapphull

Programmere knapphull

- 1
 - Sy første stolpen fremover
 - Stans sycomputeren
 - Trykk på «Retur»-knappen
- 2 Sy regels nede og
- 3 Andre stolpe tilbake
 - Stans sycomputeren på høyde med det første stinget
 - Trykk på «Retur»-knappen
- 4 Sycomputeren syr den øvre regels, festestingene og stanser automatisk
 - ▶ «auto» vises på skjermbildet
 - ▶ Knapphullslengden er programmert

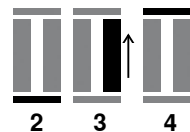

Alle følgende knapphull sys akkurat som det programmerte.



- Den første (venstre) stolpen sys framover, den andre (høyre) bakover

Knapphull

Knapphull i langtidsminne



- Trykk på «Minne»-knappen



Lagre knapphull

- Trykk på «Lagre»-ikonet 1
- ▶ «Lagre»-skjermbildet vises
- Trykk på «Lagre»-ikonet
- ▶ Knapphullet er lagret i minnet



- Trykk på «Minne»-knappen

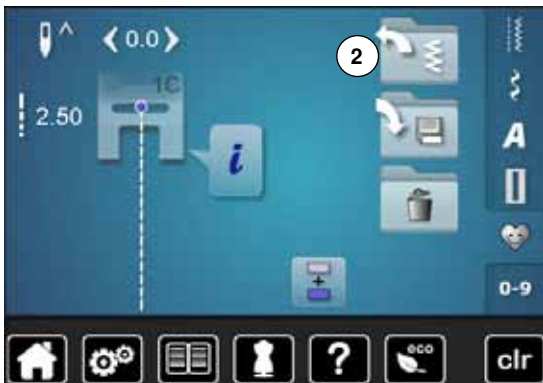

Velge lagrede knapphull

- Trykk på mappen 2



- Velg ønsket knapphull



Endre lagret knapphull

- Trykk på «i»-ikonet
- Trykk på «Lengdeangivelse»-ikonet
- Endre lengden for det lagrede knapphullet
- Trykk på «Tilbake»-ikonet to ganger
- Lagre knapphullet som beskrevet igjen



- Trykk på «Minne»-knappen

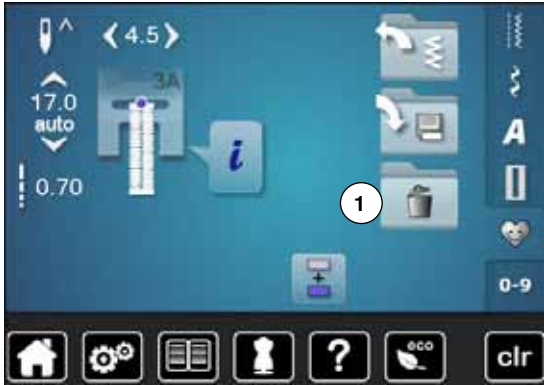

Slette lagret knapphull

- Trykk på «Slette»-ikonet 1
- ▶ Lagrede knapphull vises
- Velg ønsket knapphull
- Bekreft med ✓
- ▶ Knapphullet er slettet

7- eller 5-trinns knapphull, manuelt



Knapphullsfoot nr. 3C (ekstraustyr)

- Velg ønsket knapphull
- Trykk på «i»-ikonet
- Trykk på «man»-ikonet

Lengden for stolpene bestemmes manuelt når man syr. Regels, rund regels og festesting er forprogrammert. De enkelte trinnene kan velges ved å rulle med pilfeltene eller ved å trykke på «Retur»-knappen.



Sy 7-trinns knapphull

- ▶ Trinn 1 er aktivert for begynnelsen av knapphullet
- ▶ Når man begynner å sy blir trinn 2 aktivt
- Sy første stolpe
- Stans sycomputeren når du når ønsket stolpelengde eller lengdemarkeringen
- Velg trinn 3
- ▶ Sycomputeren syr rettsøm bakover
- Stopp sycomputeren ved knapphullets begynnelse
- Velg trinn 4
- ▶ Sycomputeren syr den øvre regels og stanser automatisk
- Velg trinn 5
- ▶ Sycomputeren syr den andre stolpen
- Stans sycomputeren på høde med det siste stinget på den første stolpen
- Velg trinn 6
- ▶ Sycomputeren syr den nedre regels og stanser automatisk
- Velg trinn 7
- ▶ Sycomputeren syr festesting og stanser automatisk



Sy 5-trinns knapphull

- ▶ Trinn 1 er aktivert for begynnelsen av knapphullet
- ▶ Når man begynner å sy blir trinn 2 aktivt
- Sy første stolpe
- Stans sycomputeren når du når ønsket stolpelengde eller lengdemarkeringen
- Velg trinn 3
- ▶ Sycomputeren syr rund regels eller øyet og stanser automatisk
- Velg trinn 4
- ▶ Sycomputeren syr den andre stolpen bakover
- Stopp sycomputeren ved knapphullets begynnelse
- Velg trinn 5
- ▶ Sycomputeren syr den øvre regels og festesting automatisk



Rettsøm-knapphull nr. 59

- Programmeres som automatiske knapphull (se s. 85)
- Rettsøm-knapphull nr. 59 anbefales for myke, lett vevde stoffer og for knapphull som blir utsatt for høy slitasje. Rettsøm-knapphull forsterker også vinyl og filt

Knappisyingsprogram



- Trykk på «Knapphull«-knappen
- Trykk på «Knappisyingsprogram»-ikonet

Stoppefot nr. 9 (ekstrautstyr) Knappisyingsfot nr. 18 (ekstrautstyr)

Knappisyingsprogram nr. 60

Du kan sy i knapper med 2 eller 4 hull.

Forberedelse

- Senk transportøren

Sy i knappene

Knapper som dekorasjon sys i uten «hals». «halshøyde» = avstand mellom knapp og stoff; kan innstilles med knappisyingsfot nr. 18.

Sy i en knapp med stoppefot nr. 9 (ekstrautstyr)

- Velg knappisyingsprogram
- Drei på håndhjulet for å se om nålen går ned i begge hullene i knappen
- Endre på stingbredden om nødvendig
- Hold i tråden
- Sy først festesting i venstre hull
- Sy i knappen
- ▶ Sycomputeren stanser automatisk ved slutten og står omgående på programbegynnelse igjen

Festing

Trådene blir festet både ved start og slutt, og kan kuttes når maskinen har stoppet.

For større holdbarhet

- Trekk i begge undertråder til endene på overtråden er synlige på baksiden
- Trekk ut litt av trådene og knyt sammen
- Klipp av trådene

Sy i knapp med knappisyingsfot nr. 18 (ekstrautstyr)

- Innstill ønsket «halshøyde» med skruen på syfoten
- Velg knappisyingsprogram og sy som med stoppefot nr. 9 (ekstrautstyr)

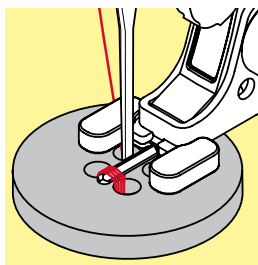
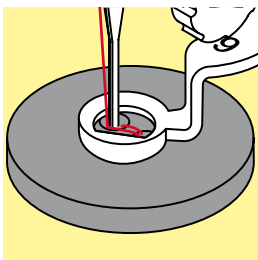

Sy på en 4-hulls knapp

- Sy først i de fremre hullene
- Skyv knappen forsiktig framover
- Sy i de bakre hullene



For bedre holdbarhet kan knappisyingsprogrammet sys to ganger på samme knapp.

Snorhull



- Trykk på «Knapphull»-knappen
- Trykk på «Snorhullprogram»-knappen

Standardfot nr. 1C

Åpen broderifot nr. 20C



Snorhull med smal sikksakk nr. 61

Hull med rettsøm nr. 62



Søm av snorhull

- Velg snorhull
- Legg stoffet under syfoten og sy programmet
- ▶ Maskinen stopper automatisk etter hvert hull, og er klar for det neste hullet

Spretting av snorhull

- Bruk en syl eller en hulltang



Om nødvendig: bruk balansen til å jevne ut avrundingen på snorhullet.
Sy snorhullet to ganger for bedre holdbarhet.

Motivsøm

Oversikt motivsømmer

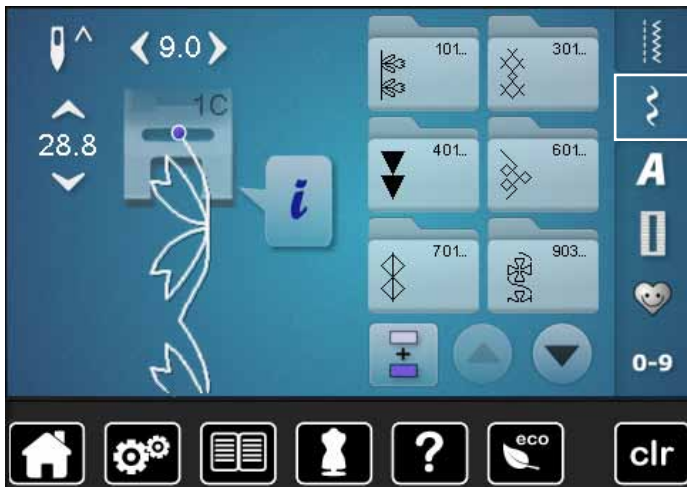

- Trykk på «Motivsøm»-knappen
- ▶ En oversikt av kategoriene vises på skjermbildet
- Velg ønsket kategori
- ▶ Den ønskede kategori aktiveres
- Velg ønsket søm

Anvendelse

Alt etter type material gjør enkle eller overdådige motivsømmer seg best.

- Motivsøm som er programmert med enkle rettsømmer er fine på tynne materialer, f. eks. søm nr. 101
- Motivsøm som er programmert med forsterket rettsøm eller noen få satengsøm er fine på mellomtykke materialer, f. eks. søm nr. 107
- Motivsøm som er programmert med satengsøm er fine på tykke materialer, f. eks. søm nr. 401



Kategorier

- Kat. 100 = Natur
- Kat. 300 = Korssting
- Kat. 400 = Satengsøm
- Kat. 600 = Geometriske sømmer
- Kat. 700 = Heirloomsømmer
- Kat. 900 = Moderne sømmer
- Kat. 1300 = Quiltesømmer



Perfekt resultat

- Bruk samme farge på over- og undertråd
- Bruk alltid stabilisator under
- Bruk et vannløselig mellomlegg på framsiden av stoffet, som kan fjernes etter sying, ved bruk av stoffer med struktur og langfibrede materialer (f.eks. ull, fløyel osv.)

Brukseksempel motivsøm

Korssting

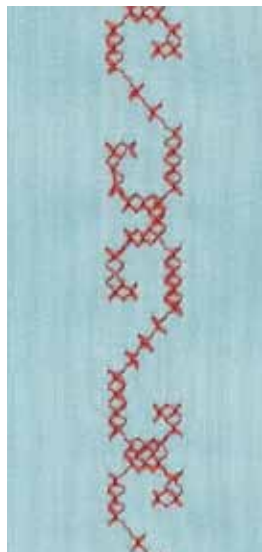

Standardfot nr. 1C/1D eller
Åpen broderifot nr. 20C eller 20D (ekstraustyr)

Korssting

- Korssting er en tradisjonell syteknikk som forlenger rekken av motivsømmer
- Sys korssting på materialer med linstruktur ser de ut som håndbrodert

Anvendelse

- For dekorasjoner til hjemmet
- Som border på klær
- Dekorasjon generelt

Søm

Korssting i kategori 300 sys og kombineres som alle andre motivsømmer.

Sy bårder

- Velg korssting
- Sy den første raden ved hjelp av kantlinjalen eller sømguiden (ekstraustyr)
Det er viktig at første raden er rett, da de følgende radene retter seg etter den første.
- Velg en ny søm
- Sy andre rad med en syfotbred avstand fra den første eller ved hjelp av kantlinjalen
- Sy de følgende radene på samme måte



Korssting med symaskin broderitråd

Sømmen ser fyldigere ut.

Bise



Biseføtter (ekstrautstyr)

- Nr. 30 (3 riller) = 4 mm tvillingnål: for tykke materialer
- Nr. 31 (5 riller) = 3 mm tvillingnål: for tykke til mellomtykke materialer
- Nr. 32 (7 riller) = 2 mm tvillingnål: for tynne til mellomtykke materialer
- Nr. 33 (9 riller) = 1 eller 1.6 mm tvillingnål for veldig tynne materialer (uten innleggstråd for biser)
- Nr. 46C (5 riller) = 1.6-2.5 mm tvillingnål: for veldig tynne til mellomtykke materialer

Rettsøm nr. 1

- Denne teknikken reduserer stofflatens størrelse (beregne nok stoff!)
- Biser er smale stikkede folder som sys før plagget eller syprosjektet klippes til
- For dekorasjon eller i kombinasjon med andre motivsømmer

Innleggstråd for bise

- Bisene kan sys med eller uten innleggstråd
- Med innleggstrådvirker bisene mere markante og får en mere opphøyd effekt
- Innleggstråden må passe inn i rillen på respektiv syfot
- Innleggstråden må være fargeekte og må ikke krype

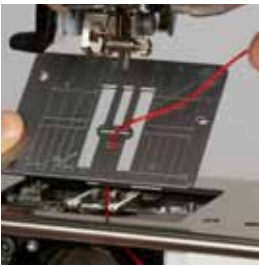

Dra inn Innleggstråd for bise

- Fjern stingplaten fra sycomputeren (se s. 25)
- Åpne spolehusdekslet
- Dra inn innleggstråden nedenfra gjennom griperåpningen og hullet i stingplaten
- Sett stingplaten på plass igjen
- Lukk spolehusdekslet
- Pass på at innleggstråden løper gjennom spolehuldekslets lille åpning
- Sett innleggstråden på kneløfteren
- Kontroller om innleggstråden glir godt

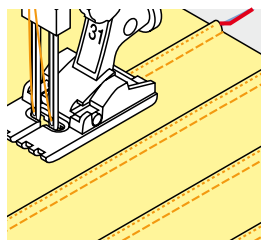

Sy bise

- Sy første bise
- ▶ Innleggstråden føres automatisk med
- Innleggstråden for bisen ligger på baksiden og holdes fast/sys over med undertråden.
- Snu evt. arbeidet
- Før første bise under en av syfotens riller (alt etter ønsket avstand)
- Sy andre bise
- Alle ytterligere biser sys parallellt



Hvis tråden ved spolehusdekslet glir dårlig - la spolehusdekslet stå åpent mens du syr og slå av undertrådsindikatoren i setup-programmet.

Undertrådsdekorering



ADVARSEL!

For denne bruk trenger man et spesielt spolehus (ekstrautstyr).
Spenningen for undertråden kan reguleres.

Frihandsøm

Undertrådspolen kan vikles med forskjellige sorter tråd. For frihandsøm med struktur. Denne metoden likner på den «normale» frihandsømmen, men sys på stoffets **bakside**.

Forsterk området som skal sys med en broderistabilisering. Mønsteret kan tegnes på stoffets bakside. Man kan også tegne mønsteret på forsiden av stoffet og deretter sy etter linjene med en frihands-rettsøm med polyester-, bomulls- eller rayontråd. Stinglinjene vises på baksiden av stoffet og tjener som referanselinjer for undertrådsdekorering.

BSR-Funksjonen kan brukes for undertrådsdekorering. Før stoffet regelmessig ved jevn hastighet og følg motivets linjer. Fjerne broderistabiliseringen etter sying.

Sy først en prøve for å kontrollere resultatet på stoffets bakside. Tilpass overtrådsspenningen om nødvendig.

Sy motivsømmer

Ikke alle motivsømmer egner seg for denne teknikken. Best resultat får du ved enkle motivsømmer. Unngå kompakte sømmer og satengsømmer.

Åpen broderifot nr. 20 eller nr. 20D (ekstrautstyr) er ideal for denne teknikken.

- Juster stinglengde- og stingbredde slik at du også får et godt resultat når du bruker tykkere tråd
- Med lengdefunksjonen blir sømmer mindre tett
- Tilpass overtrådsspenningen om nødvendig



Quiltesømmer

Oversikt quiltesømmer



Ulike sømmer som egner seg til quilting, lappeteknikk eller applikering.

- Trykk på «Motivsøm»-knappen
- ▶ En oversikt av kategoriene vises på skjermbildet
- Kat. 1300 = Quiltesømmer
- Velg ønsket søm
- ▶ Stingbredde kan ikke endres for alle sømmer
- ▶ Dette vises med et «lås»-symbol



Quilting, festeprogram



Knapphullssøm



Dekorative quiltesømmer, variasjoner
1339-1345, 1351,
1355-1356, 1359



Quilting, rettsøm



Forsterket knapphullssøm

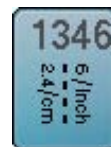

Quiltesøm med håndsydd utseende
1346-1348, 1350



Patchwork, rettsøm



Blindsting, smal



Dobbel knapphullssøm



Stippling/meanderquiltsøm



Fjærsøm



Dobbel forsterket knapphullssøm



Håndquiltesøm



Fjærsøm, variasjoner
1333-1338



Satengsøm

Eksempler på bruk av quiltesømmer

Handquiltesøm

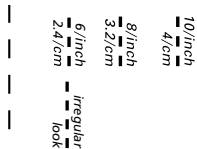

Standardfot nr. 1C

Håndquiltesømmer nr. 1328, 1346, 1347, 1348, 1350

For alle materialer og arbeider som skal se håndsydd ut.

Tråd

- Overtråd = monofilament/fiskeline
- Undertråd = 30/2 bomullstråd

Syprøve

- ▶ Undertråden trekkes opp ved å stramme på overtrådspenningen
- Et sting er synlig (undertråd)
- Et sting er usynlig (overtråd), bruk transparent tråd som overtråd

Overtrådspenning

Øk trådspenningen på overtråden til 6-9, alt etter hvilket materiale det sys på.

Balanse

Juster sømmen med balansen om nødvendig.



Perfekte hjørner

- Velg nålstopp nede og aktiver mønsterslutt-knappen
- Når arbeidet dreies, pass på at det ikke forskyver seg

Monofiltråden ryker

- Reduser syhastigheten
- Løsne litt på overtrådspenningen

Frihåndsqilting

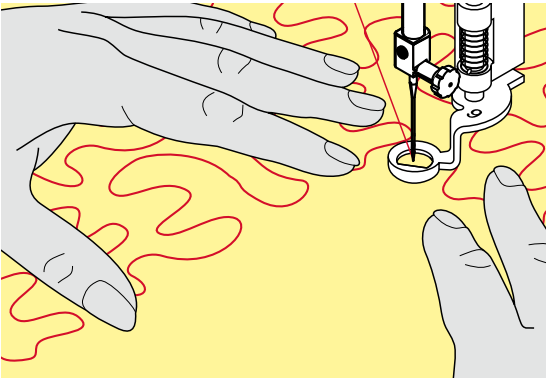
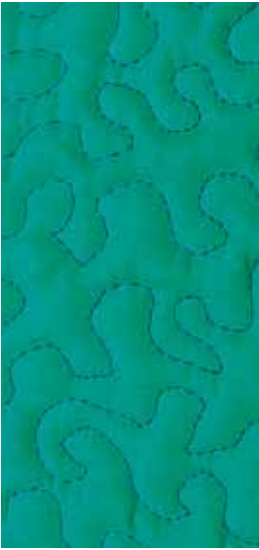

Stoppefot nr. 9 (ekstrautstyr)

Rettsøm nr. 1

Frihåndsqilting

For alle typer frihåndsqilting.

Forberedelse

- Legg quiltens forside, vatt og bakside sammen som en sandwich og tråkle dette sammen
- Bruk sybordet
- Bruk kneløfter
- Senk transportøren

Hold i arbeidet

- Hold i arbeidet med begge hendene nært syfoten - som en broderiramme



Quilthansker med gumminopper gjør det lettere å føre arbeidet.

Quilte et mønster

- Quilt fra midten og utover på arbeidet
- Arbeid med jevne, runde bevegelser

Stipling (meanderquilting)

- Med denne teknikken fylles hele flaten
- Men linjene skal ikke krysse eller berøre hverandre



Frihåndsqilting og stopping

Begge teknikker baserer på samme frie bevegelsesprinsipp.

Dårlig stingbilde

- Ligger det løkker på oversiden må stoffet føres langsommere
- Danner det seg små løkker på baksiden må stoffet føres raskere

Monofiltråden ryker

Reduser hastigheten og/eller reduser overtrådspenningen litt.

Tråden ryker

Før arbeidet med jevnere hastighet.

BSR (BERNINA Sting Regulator)

Quilting med BSR



BSR – funksjon (BERNINA Sting Regulator)

BSR-foten reagerer på arbeidets bevegelse under syfoten og kontrollerer sycomputerens hastighet opp til maks. mulig hastighet. Dette betyr: jo hurtigere materialet bevegtes desto hurtigere syr sycomputeren.

Bevegtes arbeidet for fort høres et akustisk signal når lydsignalet er aktivert (se s. 105).

ADVARSEL!

Så lenge den røde lampen på BSR-syfoten lyser, må ikke f.eks. trøying, nålskifte og liknende utføres, da nålen beveger seg hvis man forflytter stoffet! Hvis man ikke forflytter stoffet stanser BSR-modus etter ca. 7 sek. og det røde lyset slukner (modus 1).

Vær oppmerksom på sikkerhetsforskriftene!

Når BSR-funksjonen aktiveres, starter nålen permanent med redusert hastighet (modus 1, standard), eller så starter sycomputeren først når stoffet flyttes (modus 2).

BSR med rettsøm nr. 1

Ved denne innstilling syr maskinen rettsøm med stinglengde inntil 4 mm. Innstilt stinglengde fastholdes uavhengig av stoffbevegelsen, innenfor en viss motorhastighet.

BSR med sikksakk nr. 2

Sikksakk-sømmen kan brukes til å «male» med tråd. Den innstilte stinglengden fastholdes **ikke** når man syr sikksakk-søm, men BSR-funksjonen forenkler arbeidet.

Det finnes:

To forskjellige BSR-modi

- **BSR 1-modus** (standard)
- Sycomputeren går med lavt turtall når pedalen eller «Start/stopp»-knappen er trykket inn
- Syhastigheten er avhengig av hvor fort man beveger arbeidet
- Nålbevegelsen er til stede selv om stoffet ikke flyttes, noe som muliggjør festing
- **BSR 2-modus** aktiveres ved å trykke på «BSR 2»-ikonet på «BSR»-skjermbildet
- Sycomputeren starter bare dersom pedalen eller «Start/stopp»-knappen er trykket inn og stoffet samtidig beveger seg
- Syhastigheten er avhengig av hvor fort man beveger arbeidet
- Før festing må «Feste»-knappen trykkes
- Ved å trykke på «BSR 1»-ikonet på «BSR»-skjermbildet aktiveres modus 1



For å oppnå en jevn systart (1. sting) må fotpedalen trykkes samtidig som man beveger stoffet. Dette gjelder også for sying av blonde og rettsøm i runde former.

Blir BSR – funksjonen utkoblet og senere startet igjen, uten at maskinen blir slått av, er det sist valgte BSR – modus som gjelder.

Hvis en valgt motorhastighet ikke oppnås, det går for fort, eller sycomputeren har veldig ujevn fart, kan ikke den jevne stinglengden garanteres.

Pass på at linsen på undersiden av BSR-foten er ren (ingen fingeravtrykk osv.). Rengjør linse regelmessig med en myk, lett fuktig klut.

Forberedelse

- Senk transportøren
- Reduser trykket på syfoten, alt etter hvilket materiale det skal sys på
- Bruk sybord
- Bruk kneløfter

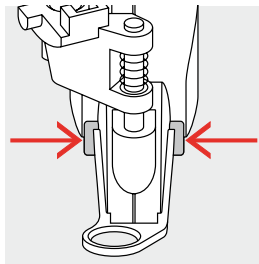

Fjerne syfotsålen

- Trykk begge festene mot hverandre
- Trekk sålen nedover og ut av feste

Sette på syfotsålen

- Skyv sålen oppover i feste til det fester seg igjen

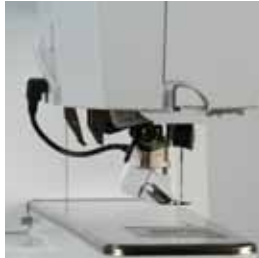

- Monter BSR-foten på sycomputeren
- Sett støpslet 1 inn i maskinen

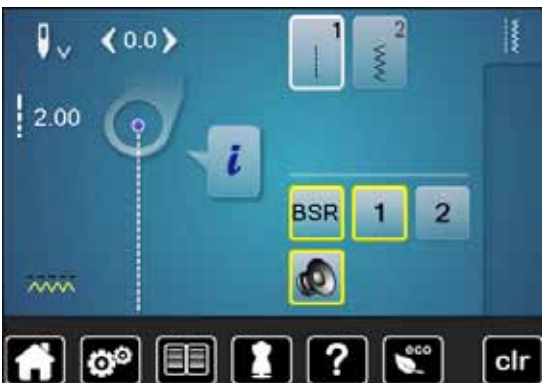

- ▶ «BSR»-skjermbildet åpnes automatisk
- ▶ BSR modus 1 er aktivert
- Still inn ønsket stinglengde
 - Standardinnstilling er 2 mm
 - Ved små stiplinger er det anbefalt å sette ned stinglengden til 1-1.5 mm

Funksjoner i BSR modus

Nålstopp nede (standard)

- ▶ På «BSR»-skjermbildet peker pilen nedover
- ▶ Sycomputeren stanser med nålen nede når man slipper fotpedalen eller om «Start/stopp»-knappen trykkes

Nålstopp oppe

- Trykk på «Nålstopp»-ikonet på skjermbildet
- ▶ Pilen peker oppover
- ▶ Sycomputeren stanser med nålen oppe når man slipper fotpedalen eller «Start/stopp»-knappen trykkes

Innstilling av nålstopp

- Trykk «Nålstopp oppe/nede»-knappen
- ▶ Nålen stopper oppe eller nede alt etter hva man ønsker

Festing med «Start/stopp»-knappen (kun modus 1)

- Legg stoffet under syfoten
- Senk syfoten
- «Nålstopp»-knappen trykkes to ganger
- ▶ Undertråd hentes opp
- Hold både over- og undertråden
- Trykk på «Start/stopp»-knappen
- ▶ BSR-modus starter
- 5-6 festesting sys
- Trykk på «Start/stopp»-knappen
- ▶ BSR-modus stanser
- Kutt tråden
- Trykk på «Start/stopp»-knappen
- ▶ BSR-modus starter
- Fortsett quiltingen

Festefunksjon (kun modus 2)

- Trykk på «Feste»-knappen
- Trykk på pedal eller «Start/stopp»-knappen

Noen få korte sting sys ved å bevege stoffet. Innstilt stinglengde er aktiv, og festefunksjonen deaktiveres automatisk.

Frihandsquilting (kun modus 2)

- ▶ BSR-modus forblir aktivert
- Ved å røre på stoffet kan du quilte
- Ved å trykke på festefunksjonsknappen mens man quilte, sys en kort sekvens festesting og
- ▶ Sycomputeren stanser
- ▶ BSR-modus er avslått

Frihandsquilting med avslått BSR-modus

- Trykk på «BSR»-ikonet
- ▶ BSR-modus er avslått

Nå kan man frihandsquilte med BSR-foten uten automatisk regelmessig stinglengde.



Lydsignal

- Trykk på «Setup»-knappen
- Trykk på «Signalteinnstilling»-ikonet



Velge signaltone for BSR i setup-programmet

- ▶ Signaltonen er på som standard (aktiv)
 - Trykk på ikonet 1 med høyttaler for BSR
 - ▶ Høyttaler blir rød
 - ▶ Signaltonen for lydsignalet er av
- Høyttaleren er grå når lydsignalet er på.



Signaltonevalg for BSR på «BSR»-skjermbildet

- Trykk på ikonet med høyttaler
 - ▶ Høyttaleren blir rød
 - ▶ Signaltonen for lydsignalet er av
- Feltet med høyttaler er innrammet i grått og gult når signaltonen for lydsignalet er på.



«Signaltonevalg»-ikonet 2 er synlig når signaltonene generelt er på i setup-programmet.

Starte BSR

1. Bruksmåte av BSR:

Aktivere BSR-funksjonen med fotpedalen.

- Koble til pedalen
- Trykk på pedalen
- ▶ Syfoten senkes
- Trykk på pedalen en gang til
- ▶ BSR-modus starter
- ▶ Det tennes et rødt lys på syfoten
- Pedalen må holdes inne hele tiden under syingen
- Syhastigheten er avhengig av hvor fort man beveger arbeidet
- Slipp pedalen
- ▶ BSR-modus stanser

2. Bruksmåte av BSR:

Aktivere BSR-funksjonen med «Start/stopp»-knappen.

- Trykk på «Start/stopp»-knappen
- ▶ Syfoten senkes
- Trykk på «Start/stopp»-knappen igjen
- ▶ BSR-modus starter
- ▶ Det tennes et rødt lys på syfoten
- Syhastigheten er avhengig av hvor fort man beveger arbeidet
- «Start/stopp»-knappen trykkes en gang til
- ▶ BSR-modus stanser

BSR – funksjonen stopper når «Start/stopp»-knappe brukes

Modus 1

Dersom sytøyet holdes i ro, stopper BSR – funksjonen etter 7 sekunder. Det røde lyset på syfoten slukkes.

Modus 2

Hvis quiltingen avsluttes ved at stoffet ikke beveges mere blir **ett** ytterligere sting sydd, alt etter nålposisjon. Sycomputeren stanser alltid med nålen oppe, selv om pilen på «BSR»-skjermbildet peker nedover.



Hold i arbeidet

- Hold i arbeidet med begge hendene nært syfoten - som en broderiramme
- Ved brå bevegelser kan noen korte eller lange sting oppstå
- Gjennomfør en jevn flytting av stoffet for det beste resultatet
- Ikke drei stoffet under syingen



Quilthansker med gumminopper gjør det lettere å føre arbeidet.



Eksempel:

- BSR med sikksakk nr. 2
- Brukes til å fylle områder, for eksempel ved trådmaleri
- Flater kan fylles eller former kan lages

Fjerne BSR-foten

- Støpslet på kabelen til BSR-foten trekkes ut av kontakt på sycomputeren
- Ta av BSR-foten

BERNINA Overtransport

ADVARSEL!

Bruk kun syføtter med utsparing i midten bak og betegnelsen «D».

Om feil syfot monteres kan sycomputeren med aktivert overtransport ikke startes. En feilmelding vises.

Med BERNINA overtransport-funksjon transporteres stoffet oppe- og nedenfra samtidig. Mønster med striper og ruter kan, ved regelmessig transport, koordinere perfekt med hverandre.

Syfot-valg

- Standardfot 1D
- Glidelåsfot 4D



Flere «D» syføtter finner du i vedlagt tilbehørskatalog.



Sette på BERNINA overtransport

- Hev syfoten
- Dra den øvre transportøren ned til den klikker på plass



Ta av BERNINA overtransport

- Hev syfoten
- Hold den øvre transportøren i grepet med to fingrer og dra den ned
- Skyv den bakover og la den gli sakte oppover

Stoff

Stoff som er vanskelige å bearbeide:

- Fløyel, vanligvis «medhårs»
- Frotté
- Jersey, særlig på tvers av masken
- Fuskepels eller fuskepels med skikt
- Fleece-material
- Vatterte stoffer
- Stripe- og rutemønster
- Gardinstoffer med rapportmønster

Stoffer som ikke glir:

- Syntetisk skinn, stoff med belegg (overtransportfot med glidesåle)

Bruksområder

Syng:

- Alle syteknikker på stoffer som er vanskelige å sy, f.eks. falder, glidelås

Patchwork (lappeteknikk):

- Eksakte linjer og blokker
- Motivsømmer opp til 9 mm stingbredde

Applikasjoner:

- Åpen broderifot 20D (ekstraustyr)
- Sy på bånd og skråbånd



Syfottrykk

Tilpass syfottrykket med stoffet. Jo tykkere stoff, desto lavere syfottrykk.

Alfabet

Oversikt alfabet

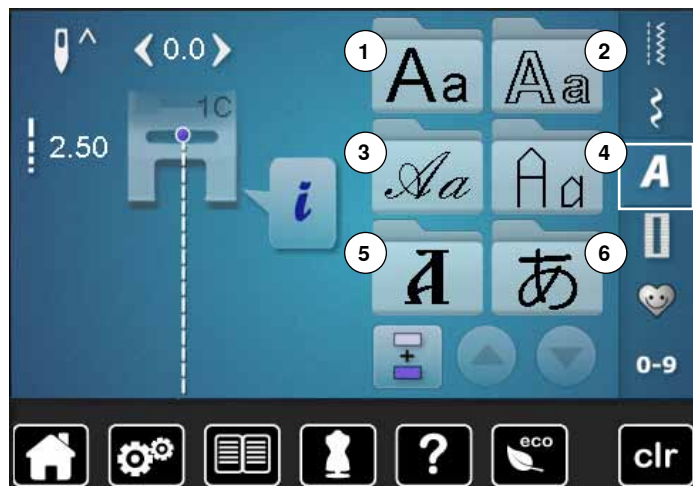

Blokkskrift, konturskrift, håndskrift, quilttekst og kyrillisk kan sys i to forskjellige størrelser.

Blokkskrift, konturskrift, håndskrift, quilttekst og kyrillisk kan også sys med småbokstaver.

Tall og spesialtegn finnes på slutten av de store bokstavene.

- Trykk på «Alfabet»-knappen
- ▶ På skjermbildet vises en oversikt over de forskjellige typer alfabet

- 1 Blokkskrift
 - 2 Konturskrift
 - 3 Håndskrift (Italic)
 - 4 Quilt tekst
 - 5 Kyrillisk
 - 6 Hiragana
- Velg ønsket alfabet



Bokstaver/tegn

- Med pilfeltene kan alle store bokstaver, tall og spesialtegn oppropes

Perfekt resultat

- Bruk samme farge på over- og undertråd
- Bruk broderingstabilisator på baksiden av arbeidet
- Ved stoffer med struktur langfibrede materialer (f.eks. ullstoff, fløyel osv.) brukes i tillegg en vannløselig broderingstabilisator på forsiden av stoffet
- For tynne materialer anbefales enkle skrifttyper som er programmert med rettsøm (f.eks. konturskrift)

Kombinere skriftegn

Enkelte bokstaver eller rader med samme bokstaver sys i enkeltmodus. Navn, adresse, ord osv. settes sammen og sys i kombinasjonsmodus.



- Trykk på «Kombinasjonsmodus»-ikonet
- Trykk på ikonet med ønsket bokstav
- ▶ Bokstaven vises i mønstervisningsfeltet
- ▶ Cursoren står under bokstaven



Velg neste bokstav

- Trykk på tilsvarende ikon
- ▶ Den neste bokstaven vises i mønstervisningsfeltet osv.

Korrigering av kombinasjonen



Føye inn skriftegn

En bokstav føyes alltid inn ovenfor cursoren.

Føye inn en ekstra bokstav i begynnelsen av en sømkombinasjon:

- Skyv cursoren oppover med pilfeltene
- Aktiver ønsket posisjon:
 - Velg eller rull til bokstaven i mønstervisningsfeltet
 - Velg ny bokstav
- ▶ Bokstaven føyes inn ovenfor cursoren

Slette skriftegn

En bokstav slettes alltid ovenfor cursoren.

Aktiver ønsket posisjon:

- Velg eller rull til bokstaven i mønstervisningsfeltet
- Trykk på «Slette»-ikonet
- ▶ Bokstavene er slettet

Lagre og slette kombinasjoner, se side **116, 120**.

Alfabet i kombinasjon med funksjoner



Velge små bokstaver

- Trykk på «Store/små bokstaver»-ikonet
- ▶ Den lille bokstaven «a» fremheves i svart og flyttes til feltets venstre øvre hjørne
- ▶ Små bokstaver er aktivert
- Trykk på «Store/små bokstaver»-ikonet igjen
- ▶ Den store bokstaven «A» er svart og flyttes til feltets venstre øvre hjørne
- ▶ Nå er store bokstaver aktivert igjen



Endre størrelse

- Trykk på «i»-ikonet
- Trykk på «Skriftstørrelse»-ikonet
- ▶ Feltet med tallet 2 blir blått
- ▶ Skriftstørrelse reduseres
- Trykk på «Skriftstørrelse»-ikonet igjen
- ▶ Den store skriften er aktivert igjen (tallet 1 er blått)

Personlig program

Lage et personlig skjermbilde

I det personlige programmet blir de mest brukte sømmene satt sammen. Både sømmen og sømmens endringer lagres på det personlige skjermbildet.



Følgende endringer kan lagres:

- Stingbredde
- Stinglengde
- Nålposisjon
- Trådspenning
- Speilvende
- Mønsterforlengelse
- Lange sting
- Balanse
- Mønsterrepetisjon 1-9x

Hvis minnet er fullt med sømkombinasjoner eller broderimotiv kan ikke flere lagres i det personlige programmet. En melding vises. Deler av minnet må først slettes for å få ledig minneplass igjen.

Forberede sømmer



Programmere/lagre første søm

- Velg f.eks. sikksakk-søm på «Nyttesøm»-skjermbildet
- Foreta endringer

- 1 • Trykk på «Personlig program»-knappen 1



- Trykk på «Lagre»-ikonet 2

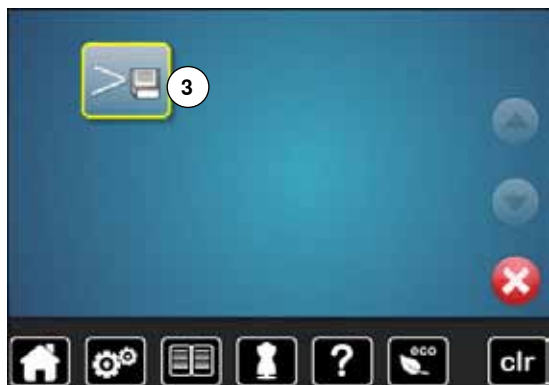

- Trykk på «Lagre»-ikonet 3
- ▶ Den endrede sikksakk-sømmen er lagret
- ▶ Skjermbildet lukkes



Programmere/lagre den andre sømmen

- Trykk på «Knapphull»-knappen
- Velg smalt knapphull nr. 51
- Lagre sømmen som beskrevet ovenfor
- Lagre ytterligere sømmer på samme måte



Sømvalg i personlig program

- Trykk på «Personlig program»-knappen



- Trykk på «Åpne»-ikonet 4



Personlig skjermbilde

- ▶ De programmerte sømmene vises på skjermbildet med bilde og informasjon om stingbredde og stinglengde
- Ytterligere sømmer vises med å bruke pilfeltet

Endre/skrive over sømmer



Velge søm

- Trykk på «Personlig program»-knappen 1
- Velg sikksakk
- Foreta endringer
 - ▶ Stingbredde og stinglengde endres (gule tall)
- Trykk på «Personlig program»-knappen
- Trykk på «Lagre»-ikonet

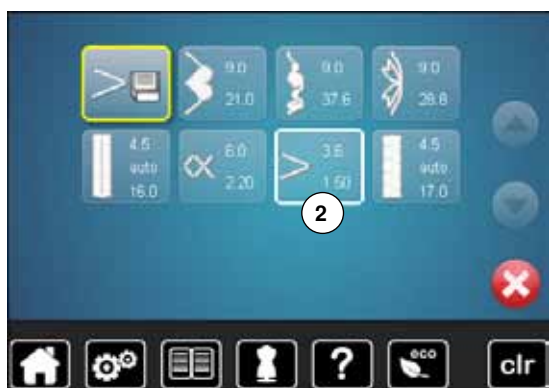

- Velg sikksakk 2



- Bekreft med ✓
- ▶ Endringene er lagret

Slette sømmer



Velge søm

- Trykk på «Personlig program»-knappen
- Trykk på «Slette»-ikonet 1



- Velg sømnen som skal slettes



- Bekreft med ✓
- ▶ Sømmen er slettet
- ▶ Alle sømmene som ligger i denne filen flyttes ett skritt

Kombinasjonsmodus

Sy-/brodericomputeren har ett minne hvor både sydde og broderte mønster lagres.

I syminnet kan sømmer, bokstaver og tall kombineres og lagres.

I syminnet kan hver «mappe» lagre kombinasjoner med maks. 70 sømmer, så fremst det er nok ledig minneplass. Når minneplassen er full kan det være fordi at mange motiv/sømmer er lagret i minnet.

Minnet er et langtidsminne, dvs. innholdet forblir til du vil slette det. Ved et strøbrudd eller ved å slå av sycomputeren slettes ikke det lagrede programmet.

Lage sømkombinasjoner



Programmere og lagre

- Trykk på «Motiv søm»-knappen
- Velg kategori
- Trykk på «Kombinasjonsmodus»-ikonet
- Velg ønsket søm direkte eller skriv inn sømnummer
- Foreta evt. endringer for stinglengde, stingbredde, nålposisjon osv.
- Velg ytterligere sømmer

1 • Trykk på «Minne»-ikonet 1

- Trykk på «Lagre»-ikonet 2

- Trykk på «Lagre»-ikonet 3
- ▶ Kombinasjonen er lagret
- ▶ Skjermbildet lukkes

Slette sømkombinasjoner



Slette søm etter søm

- Trykk på «Slette»-ikonet
- ▶ Sømmen ovenfor cursoren slettes
- Trykk på «Slette»-ikonet så mange ganger til mønstervisningsfeltet er tomt



Slette kombinasjoner

- Trykk på «i»-ikonet
- Trykk på «Endre hele kombinasjonen»-ikonet
- Trykk på «Slette»-ikonet
- Bekreft med ✓
- ▶ Mønstervisningsfeltet er tomt
- Trykk på «Tilbake»-ikonet
- En ny mønsterkombinasjon kan programmeres

Åpne lagret kombinasjon



- Trykk på «Minne»-knappen
- Trykk på «Åpne»-ikonet 1



- ▶ En oversikt over de lagrede kombinasjonene vises
- Trykk på ønsket mappe
- ▶ Den lagrede kombinasjonen vises i mønstervisningsfeltet

Korrigerer sømkombinasjoner



Føye inn sømmer

- Velg ønsket posisjon i kombinasjonsfeltet
- Velg en ny søm
- ▶ Den nye sømmen føyes inn under den markerte sømmen



Hvis en søm skal føyes inn i begynnelsen av en kombinasjon må cursoren stå ovenfor den **første** sømmen.



Endre søm

- Velg ønsket søm i kombinasjonsfeltet
- Trykk på «i»-ikonet
- Velg ønsket funksjon, f.eks. speilvende venstre/høyre
- ▶ Sømmen speilvendes til venstre/til høyre side
- Trykk på «Tilbake»-ikonet



Alle endringer gjøres ovenfor cursoren. Lagrede sømkombinasjoner kan endres eller korrigeres på samme måte. For å kunne beholde korrekturere og endringene må de lagres igjen.



Speilvende hele kombinasjonen

- Trykk på «i»-ikonet
- Trykk på «Endre hele kombinasjonen»-ikonet
- Trykk på «Speilvende»-ikonet
- ▶ Hele kombinasjonen er speilvendt
- Trykk på «Tilbake»-ikonet to ganger



Inndele kombinasjonen

- Trykk på «i»-ikonet
- Trykk på «Endre kombinasjonen ved cursorposisjon»-ikonet
- Trykk på «Inndele kombinasjon»-ikonet
- En kombinasjon kan deles inn i flere seksjoner med «Kombinasjonsinndeling» funksjonen
- ▶ Kun det avsnittet sys der cursoren står
- For å sy neste avsnitt må cursoren plasseres i respektivt avsnitt



Avbryte kombinasjonen

- Trykk på «i»-ikonet
- Trykk på «Endre kombinasjonen ved cursorposisjon»-ikonet
- Trykk på «Avbryt kombinasjon»-ikonet
- En kombinasjon kan avbrytes med «Kombinasjons-avbrudd» funksjonen ved forskjellige posisjoner
- Sy første seksjon
- ▶ Sycomputeren stanser automatisk når den kommer til den programmerte funksjonen
- Flytt stoffet
- Sy neste seksjon osv.

Sømkombinasjon



Skrive over

- Programmer en ny sømkombinasjon
 - Trykk på «Minne»-knappen
 - Trykk på «Lagre»-ikonet
 - Velg mappen som skal skrives over (f.eks. 3)
 - Bekreft med ✓
- Med ✗ avbrytes overskrivningen.



Slette

- Trykk på «Minne»-knappen
 - Trykk på «Slette»-ikonet
 - Velg mappen som skal slettes (f.eks. 5)
 - Bekreft med ✓
- Med ✗ avbrytes slettingen.

Innholdsfortegnelse brodering

Tilbehør	123	Oversikt utvalgsmeny	145
Standard tilbehør	123	Oversikt fargeskjerm bilde	146
Broderimodul	124	Motiv	147
Detaljvisning	124	Velge broderimotiv	147
Viktig informasjon om broderi	125	Alfabet	147
Broderitråd	125	• Velge alfabet	147
Undertråd	125	• Lage/endre tekst	147
Velge broderimotiv	126	• Slette tekst	147
Broderiprøve	126	• Endringer	147
Forstørre/minske motivet	126	BERNINA motiv	148
Forskjellige sømmer	127	Mine motiv	148
• Underlagssting	127	Motiv i kombinasjon med funksjoner	149
• Satengsøm	127	Flytte motivet	149
• Utfyllningssøm	127	Endre motivet proporsjonelt	149
• Forbindende sting	127	Rotere motiv	149
Forberede for brodering	128	Speilvende motiv	150
Montere broderimodulen	128	Motivets midtpunkt	150
Broderifot/broderinål	129	Kontrollere motiv	151
Rettsøm-/CutWork stingplate	129	Velge broderiramme	151
Træ over- og undertråd	129	Zoom	152
Broderiramme	130	Flytte motivet	152
• Bestemme motivets midtpunkt	130	Motivstørrelse og broderingstid	152
• Ta broderirammen fra hverandre	130	Motivfarger	153
• Broderisjablong	130	Endre trådmerke	153
• Spenne opp materialet	130	Brodere motivet ensfarget	154
Broderistabilisering	131	Tråkning	154
Stabelisering	131	• Deaktivere tråklesøm	154
Spraylim	131	Lagre motiv	155
Strykestabelisering	132	Brodericomputerens minne	155
• Selvklebende stabelisering	132	USB-brikke	156
• Vannløslig stabelisering	132	Skrive over motiv	157
Funksjoner	133	Slette enkelte lagrede motiver	158
Oversikt «Funksjons»-knapper brodericomputer	133	Slette alle lagrede motiv	159
• «Start/stopp»-knapp	133	Begynne å brodere	160
• «Syfotposisjon»-knapp	133	Velge broderiramme	160
• «Automatisk trådkutter»-knapp	133	• Montering broderiramme	160
• Stingbredde- og stinglengde-knapp	133	• Montere ramme på broderiarmen	160
• Hastighetsregulator	133	• Fjerne broderirammen	160
Oversikt skjerm bilde	134	Broderimeny	161
Begynne med broderimodus	134	Brodere med «Start/stopp»-knappen på sycomputerens framside	161
Broderi-alfabet	135	• Avbryte broderingen	161
BERNINA motiv	136	• Brodere fargen ferdig	161
Mine motiv	136	• Skifte farge	161
Motiv fra en USB-brikke (ekstrautstyr)	137	• «Broderi»-skjerm bilde	161
«Edit»-skjerm bilde	138		
Oversikt «Edit»-skjerm bilde	138		
Generelle funksjoner	138		
Oversikt broderimeny	142		

Brodere med fotpedalen	162
• Avbryte broderingen	162
• Brodere fargen ferdig	162
• Skifte farge	162
• «Broderi»-skjerm-bilde	162
Trådbrudd under brodering	163
Over- eller undertråden ryker	163
Broderisekvenskontroll ved trådbrudd	163
Vedlikehold	164
Utbedre feil	166
Oversikt broderimotiv	171
Nyttesømmer	171
Knapphull	171
Motivsøm	171
Quiltesømmer	173
Alfabet	174
Oversikt broderimotiv	177
Alfabet	185
Indeks	186

Tilbehør

Standard tilbehør

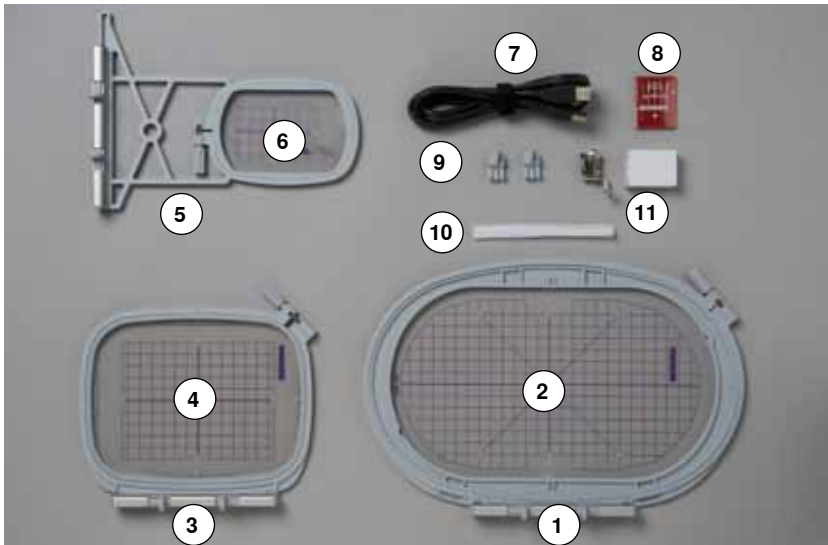

- 1 Broderiramme oval, 145x255 mm
- 2 Sjablong for broderiramme oval, VAR 00
- 3 Broderiramme mellomstor, 100x130 mm
- 4 Sjablong for broderiramme mellomstor
- 5 Broderiramme liten, 72x50 mm
- 6 Sjablong for broderiramme liten, blå
- 7 USB forbindelseskabel
- 8 En pakke nåler (SUK)
- 9 Sjablongstativ
- 10 Nett for overtrådsneller, hvit
- 11 Broderifot nr. 26

Broderimodul

Detaljvisning



- 1 Broderiarm
- 2 Ledeskinne til sycomputeren
- 3 Feste for å montere broderirammen
- 4 Tilkopling til sycomputeren



- 5 Tilkopling for broderimodulen

Viktige informasjonjer om broderi

Broderitråd

En broderitråd av høy kvalitet (merkevare) er viktig for å unngå et dårlig resultat p.g.a. uregelmessigheter, brudd i tråden osv.

Bruk av fint, glansfullt broderitråd som overtråd gir et effektivt resultat. Trådprodusentene tilbyr et stort tråd- og fargesortiment.



Polyestertråd med glans

Polyestertråd med glans er slitesterkt og fargeekte tråd som egner seg for alle typer broderi.

Viskosertråd

Viskose er et mykt, naturlignende fiber med silkeglans som egner seg til fine broderier som ikke skal utsettes for stor slitasje.

Metalltråd

Metalltråd er en tynn til middels tykk glansfull tråd som egner seg til spesialeffekter i broderi.

Minsk hastigheten og overtrådspanningen ved bruk av metalltråd.

Broderinål

- Nålstørrelsen skal velges etter trådtykkelsen
- Bytt broderinål regelmessig



Ved bruk av metall- og andre spesialtråder brukes den stående snelleholderen og metalltrådføreren (ekstrautstyr); tråden transporteres lettere. Bruk også en metafilnål 130/705H MET. Tilpass overtrådspanningen og minsk broderingshastigheten.

Undertråd



Bobbin Fill (spesialundertråd)

Bobbin Fill er en særdeles myk, lett polyestertråd som egner seg godt som undertråd. Denne spesialtråden garanterer en konstant trådspanning og en optimal stingdannelse av over- og undertråd.

Stoppe- og broderitråd

Tynn mercerisert bomullstråd som egner seg til broderier på bomullstoff.



For det meste brukes svart eller hvit undertråd til brodering. Skal begge sidene se like ut, brukes samme farge på over- og undertråd.

Velge broderimotiv

Enkle motiver med et lite antall sting egner seg for broderier på tynne materialer. Tett broderte motiver (f.eks. med mange farger og skift av stingretning) egner seg for grove og tykkere materialer.

Broderiprøve

Broder alltid en prøve på et reststykke av samme material. Forsterk også med samme broderistabelisering du kommer til å bruke. Tilpass farger, trådkvalitet, nål osv. med motivet.

Forstørre/minske motivet

Motiver kan forstørres eller minskes på brodericomputeren eller på PC med BERNINA broderi programvare. Forstørre/minske motiv og alfabet med +/- 20% gir best resultat.

Forskjellige sømmer

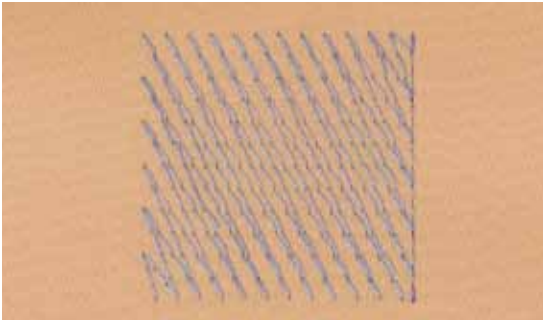

Underlagssting

Underlagssting danner grunnlaget for et motiv og sørger for å stabilisere stoffet og holde det i formen. De forhindrer også at motivets dekkessømmer synker for dypt ned i materialets masker eller vev.

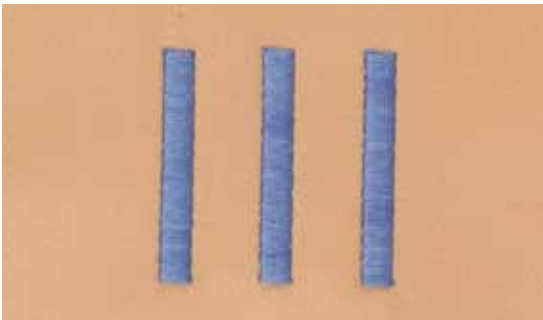

Satengsøm

Nålen stikker vekselvist inn på den ene og på den andre siden av sømmen, slik at tråden dekker figuren med en veldig tett sikksakk-søm. Satengsøm egner seg til å fylle ut smale og små former - ikke store områder fordi de lange stingene da blir for løse og derved ikke dekker stoffet riktig. Ved bruk av for lange sting er det fare for at tråden blir hengende fast i gjenstander og ødelegges.

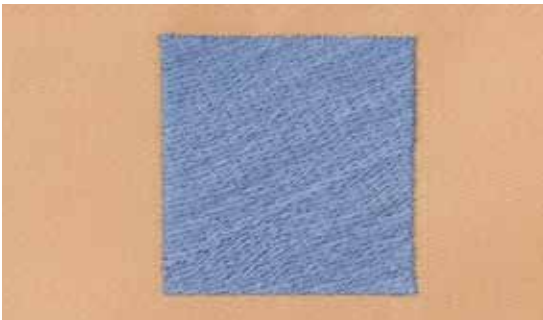

Utfyllningssøm

Mange korte, like lange sting som sys forskjøvet i rader veldig nært hverandre og da danner en tettsydd overflate.

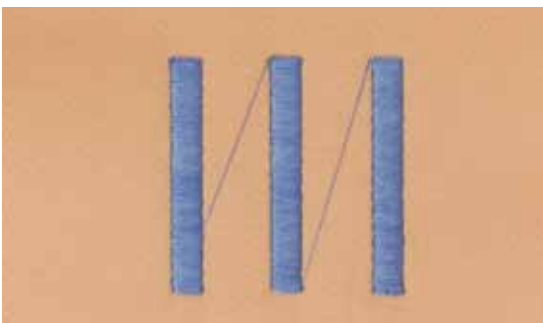

Forbindende sting

Lange sting som brukes til å hoppe fra en del av motivet til neste. Før og etter de forbindende stingene sys festesting. Forbindende sting klippes bort etterpå.

Forberede for brodering

Montere broderimodulen

ADVARSEL!

Sybordet må ikke være montert ved montering eller demontering av broderimodulen. Pass på at alle delene står på det samme jevne underlaget når broderimodulen monteres! Sycomputeren kan brodere ved høy hastighet. Derfor må begge maskinene stå på et stabilt underlag, ellers må hastigheten reduseres.

Pass på at det er nok plass rundt maskinene, slik at broderiarmen kan bevege seg uforhindret! Ta broderimodulen bort fra sycomputeren før transport og transporter dem aldri som en enhet!



Montere broderimodulen på sycomputeren

- Løft modulen på venstre side og
- Skyv det forsiktig fra venstre til høyre i tilkoplingen for sycomputeren



Fjerne broderimodulen

- Løft modulen på venstre side og skyv det forsiktig fra mot venstre



Montere sybordet

Sybordet kan bare monteres når modulens broderiarm står helt til venstre. Bruk funksjonen «Parkere modul» for å flytte broderiarmen om det trengs, se side 140.

Broderifot/broderinål

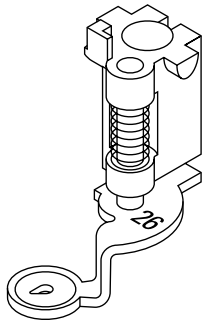

Broderinål

Broderinåler (130/705 H-SUK) har større øyne og er litt rundere. Dette minsker trådslitasje ved bruk av viskose- og bomullstråd.

- Bruk SUK-nåler
- Avhengig av broderitråd brukes nål nr. 70-SUK til nr. 90-SUK
- Skift nål regelmessig

Forberedelse

- Monter broderifot nr. 26
- Hev syfoten
- Hev nålen



Senk transportøren

- Trykk på «Transportør»-knappen 1
- ▶ Transportøren senkes

Rettsøm-/CutWork stingplate (ekstrautstyr)

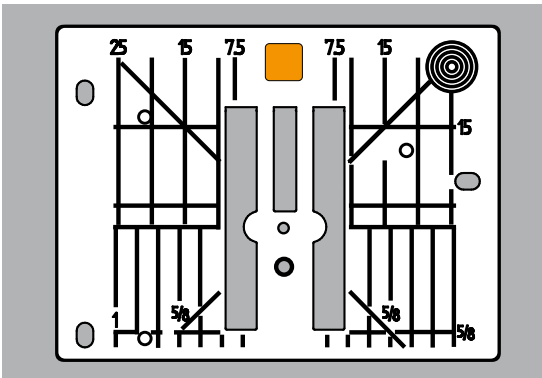

Rettsøm-/CutWork stingplaten har et lite hull i nålområdet. Det lille hullet hjelper til å holde stoffet på plass. Vi får et godt stingbilde.

- Fjern standardstingplaten (se side 25)
- Sett inn rettsøm-/CutWork stingplaten

Træ over- og undertråd

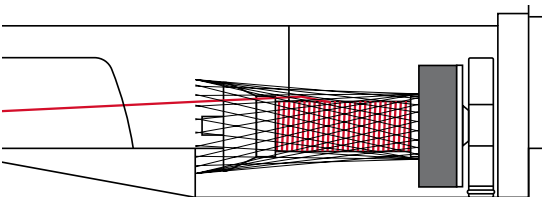

Træ overtråd

- Sett skumgummiskiven på snelleholderen
- Sett på trådsnellen
- Dra nettet over trådsnellen ved bruk av glatt broderitråd
- ▶ Slik transporteres overtråden jevnere



Snelleholder

Ved bruk av metall- eller annen spesialtråd benyttes den stående snelleholderen og metall- og silketrådføreren (ekstrautstyr).

Træ i undertråden

Træ undertråden for brodering på samme måte som for sying, se side 21.



Sett i spolehuset og glem ikke å lukke dekslet, slik at undertrådovervåkingen fungerer (må være aktivert i setup-programmet).

Broderiramme

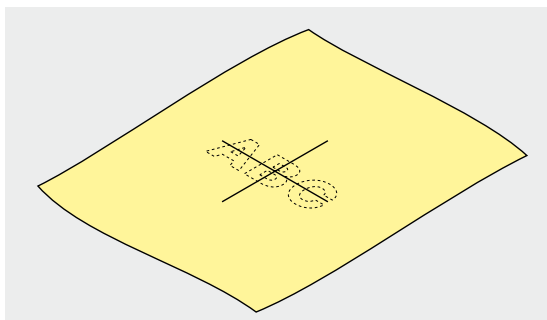

Bestemme motivets midtpunkt

- Marker mønsterets midtpunkt på materialet
- Bruk markeringspenn eller kritt

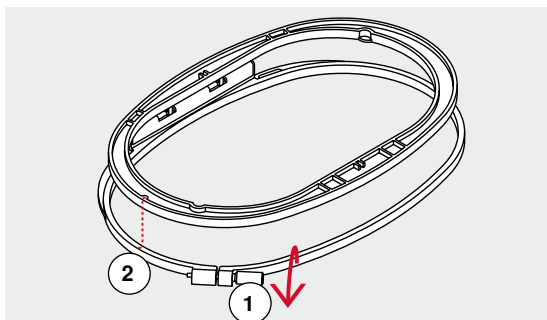

Ta broderirammen fra hverandre

- Løsne ev. skruen 1 på den ytre rammen
- Ta ut den indre rammen

Pilmarkeringene 2 på begge rammene må være på høyde med hverandre.

Pilmakingene befinner seg

- Framme i midten på den ovale og mellomstore broderirammen
- På siden til høyre på den lille broderirammen
- Framme i midten på Mega-Hoop og Jumbo-Hoop (ekstrautstyr)

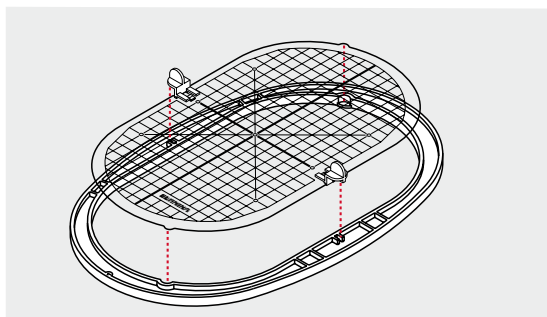

Broderisjablong

- Til hver broderiramme hører en tilsvarende broderisjablong
- Broderiområdet er markert med 1 cm store kvadrater
- Midtpunktet og hjørnepunktene for midtlinjen har hull
- De ønskede punktene kan markeres på materialet
- Monter sjablongklemmene
- Legg sjablongen i innenrammen, slik at BERNINA-logoet er på framkanten (ved pilmarkeringen)
- ▶ I denne posisjonen klikker sjablongen inn i innenrammen

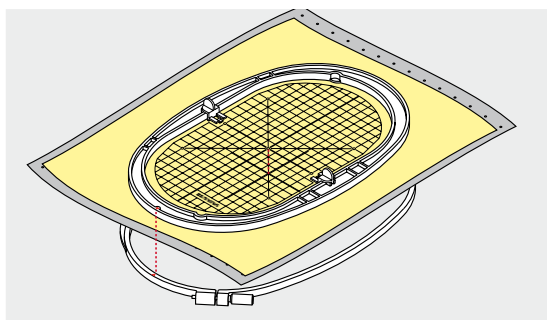

Spenne opp materialet

- Legg materialet under den indre rammen
- Plasser det markerte midtpunktet midt i sjablongen
- Legg material og indre ramme på den ytre rammen

Pilmarkeringene på begge rammene må være på høyde med hverandre.

- Sett begge rammene inn i hverandre slik at stoffet ikke forskyves
- Spenn materialet stramt i broderirammen
- Trekk til skruen
- Ta sjablongen bort fra broderirammen ved hjelp av sjablongklemmene

Broderistabilisering

Stabilisering

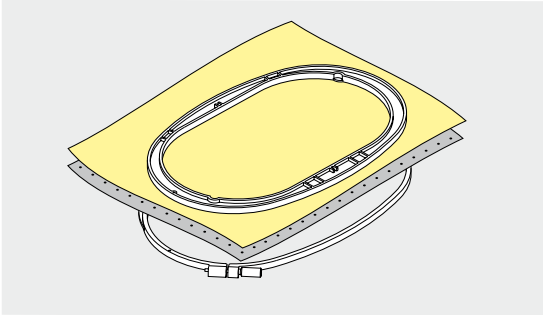

Avrivbar stabilisering

- Kan rives bort som papir
- Bruk ett eller to lag
- Finnes i forskjellige tykkelser
- For ekstra stabilitet, fest stabilisering med spraylim på baksiden av stoffet
- Etter brodering rives overflødig stabilisering forsiktig bort
- Broderimotivet forskyves ikke
- Ved større overflater blir stabiliseringen under broderitråden

Bruk:

For alle vevde og uelastiske materialer.

Stabilisering som kan klippes bort

- Bruk ett eller to lag
- Finnes i forskjellige tykkelser
- For ekstra stabilitet, fest stabilisering med spraylim på baksiden av stoffet
- Etter broderingen klippes overflødig stabilisering forsiktig bort
- Broderimotivet forskyves ikke
- Ved større overflater blir stabiliseringen under broderitråden

Bruk:

For alle elastiske materialer.

Spraylim

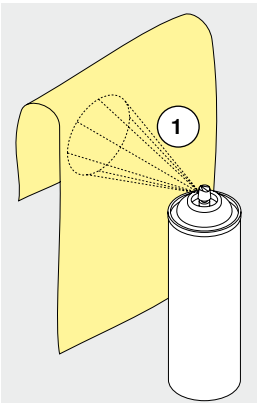

Bruk ikke spraylim i nærheten av brodericomputeren.

- Med en avstand **1** på 25-30 cm
- Sprayer limet sparsomt på stabiliseringen
- Legg material og vlieselin med spraylim uten folder på hverandre og trykk fast

Bruk:

- Tøybare materialer og stabilisering: forhindrer forskyvelser
- Glatte materialer: forhindrer materialet i å skli vekk
- Applikasjoner: fikseres eksakt
- Stoffbiter: fikser små deler som bukselommer, krager osv. på stabiliseringen
- For å forhindre at f.eks. frotté, langhåret flies osv. ikke skal trykkes sammen av rammen, skal de **ikke** spennes fast, men spraye stabilisering med lim og spenne den fast
- Fikser de delene du vil brodere på

Stivelsespray som tilleggshjelp

Stivelsespray gir tynne, løst vevde materialer mere hold.

- Spray materialet med stivelse
- La det tørke godt; ev. stykke det tørt

Bruk alltid en ekstra stabilisering (f.eks. vannløselig stabilisering).

Bruk:

Ved lette, luftige materialer, f.eks. batist, tynn lin osv.

Strykestabilisering

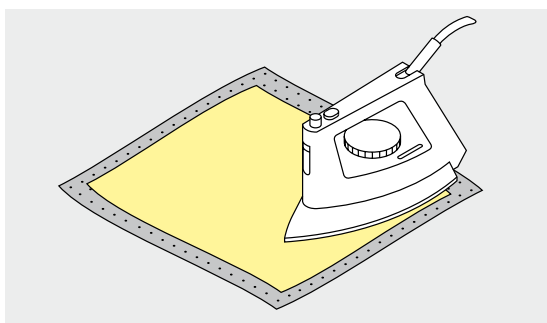

Strykestabilisering fås i forskjellige tykkelser. Stoff og strykestabilisering bør harmonere med hverandre i tykkelsen. Bruk strykestabilisering som lett lar seg løsne fra stoffet.

- Kleb strykestabilisering med varmt strykjern på materialets bakside

Bruk:

For alle materialer som lett forskyver seg, f.eks. tøybare materialer som tricot, jersey osv.

Selvklebende stabilisering

- Spenn stabilisering i broderirammen, papirsiden opp
- Risp i papiret med en spiss gjenstand (f.eks. saks)
- Fern papiret i området for rammen
- ▶ Klebesiden kommer til syne
- Plasser materialet på den frilagte klebestabilisering og trykk det fast

Bruk:

- Ideellt for vanskelige materialer som jersey, silke osv.
- For deler og materialer som ikke lar seg spenne inn i rammen



Rengjør alltid nål, stingplate og griperområdet for limrester.

Vannløslig stabilisering

Vannløslig stabilisering likner på plastfolie. Den kan vaskes vekk etter brodering og beskytter langfibrede materialer perfekt, slik at f.eks. løkkene i frotté ikke ødelegges. Trådene forhindres i å synke ned og enkelte trådløkker i å stikke ut i broderiet.

- Legg stabiliseringen på materialets fremside
- Spenn alle lagene sammen inn i broderirammen
- Fikser det ev. med spraylim
- Forsterk stoffer med struktur på baksiden med passende stabilisering
- Når stabiliseringen er vasket ut legges motivet flatt til tørking

Bruk:

- For frotté, fløyel, bouclé osv.
- For tynne materialer der andre sorter vlieselin skinner igjennom, f.eks. organza, batist osv.
- For blondebroderi



Bruk ett til tre lag med vannløslig stabilisering i rammen når du broderer blonde (da motivet ikke broderes på stoff - det er bare selve tråden som danner motivet som blir igjen). Det er viktig at motivene forbindes med korte sting, ellers henger de enkelte motivene ikke sammen.

Funksjoner

Oversikt «Funksjons»-knapper brodericomputer



«Start/stopp»-knapp

Trykk på knappen for å starte eller stanse brodericomputeren.

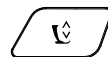

«Syfotposisjon»-knapp

- Trykk på tasten
- ▶ Syfoten senkes og heves litt igjen, slik at det er enkelt å plassere stoffet i riktig posisjon
- ▶ Når man begynner å sy senkes syfoten på stoffet
- Trykk på tasten igjen
- ▶ Syfoten heves

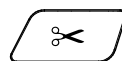

«Automatisk trådkutter»-knapp

- Trykk på tasten
- ▶ Over- og undertråden kuttes automatisk

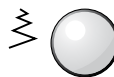

Stingbredde- og stinglengde-knappen

Ved forskjellige funksjoner, f.eks. forandre motivstørrelse, rotere motiv osv. brukes knappene til å endre motivet. En melding vises når knappene skal brukes.

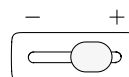
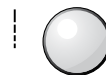

Hastighetsregulator

Sy-/broderingshastighet reguleres trinnløst.

Oversikt skjermbilde

Begynne med broderimodus



- Trykk på «Hjem»-knappen



Broderimodus

- Trykk på «Broderimodus»-ikonet 2
- ▶ «Broderi»-skjermbildet vises

Symodus

- Trykk på «Symodus»-ikonet 1
- ▶ «Sy»-skjermbildet vises



Brodericomputer

Velg broderimotiv fra mappen «Alfabet», «Motiv» eller «Mine motiv».



USB-brikke (ekstraustyr)

Velg broderimotiv som er lagret på USB-brikken.



Alfabet

Velg integrert alfabet.



Motiv

Velg integrert motiv.



Mine motiv

Velg lagrede motiv.

Broderi-alfabet

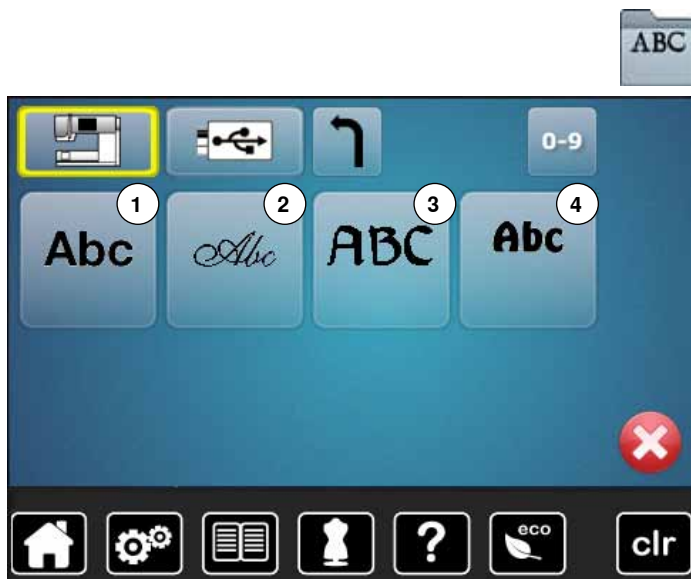

- Trykk på «Alfabet»-ikonet

- Velg ønsket alfabet

- 1 Swiss Block
- 2 Anniversary
- 3 Guinevere
- 4 Drifter



Tilbake til utvalgsmenyen

Tilbake til «Utvalg»-skjermbilde.

BERNINA motiv

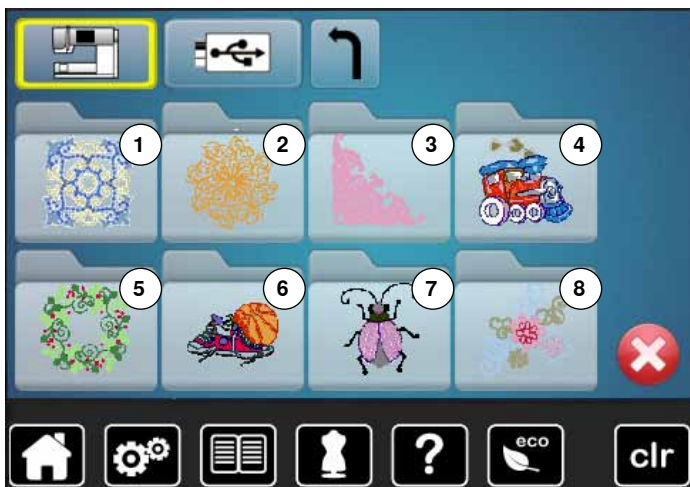

- Trykk på «Motiv»-ikonet

- Velg ønsket motivmappe

- 1 Pynt
- 2 Quilt
- 3 Border og blonde
- 4 Barn
- 5 Årstider
- 6 Sport og hobby
- 7 Dyr
- 8 Blomster

Mine motiv



- Trykk på «Mine motiv»-ikonet

- Velg ønsket motiv

Motiv fra en USB-brikke (ekstrautstyr)



- Stikk inn USB-brikken
- Trykk på «USB»-ikonet
- Velg ønsket motiv



«Edit»-skjermbilde

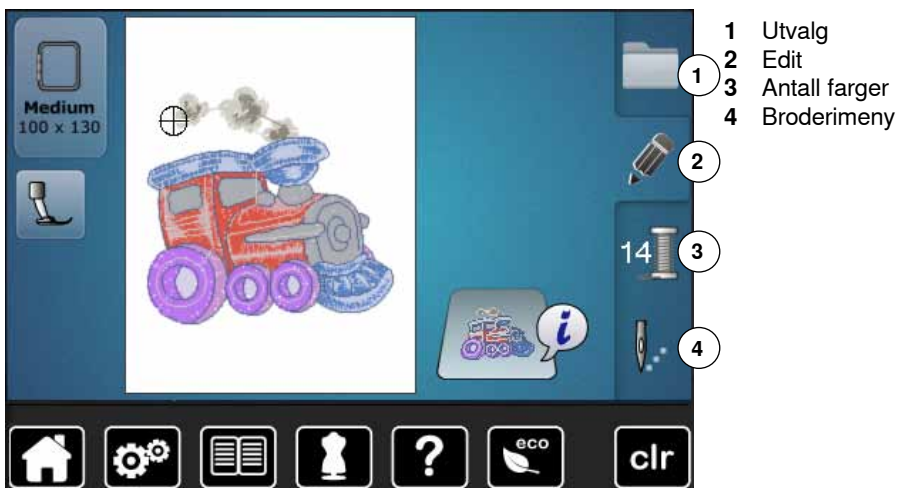

- 1 Utvalg
- 2 Edit
- 3 Antall farger
- 4 Broderimeny

Oversikt «Edit»-skjermbilde

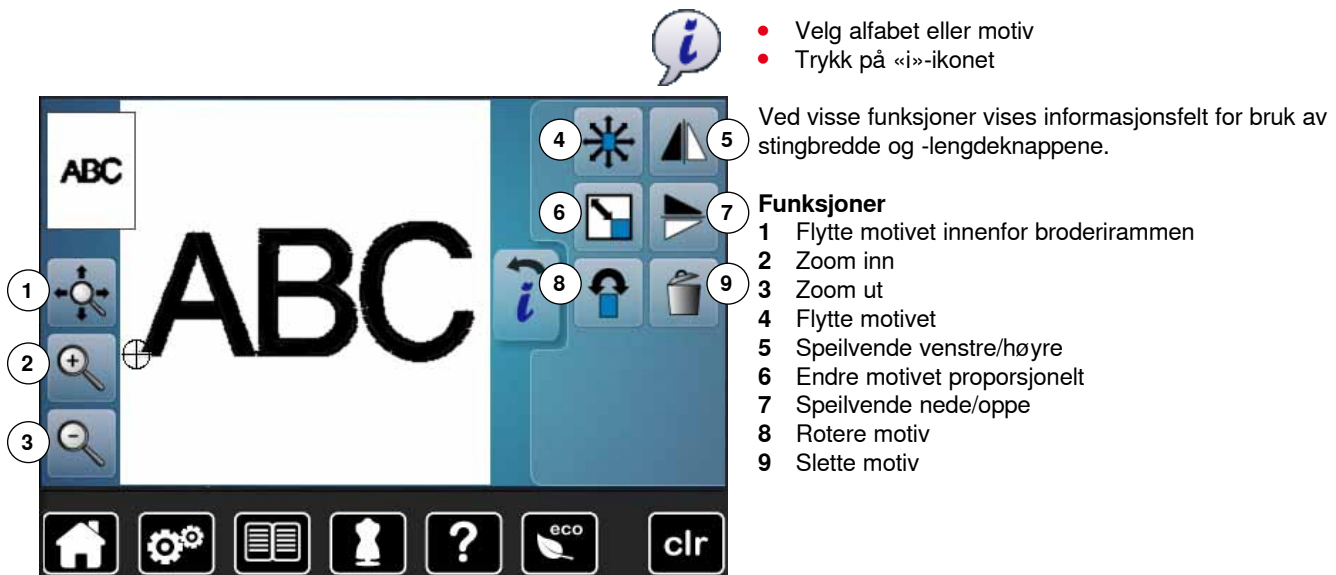

- Velg alfabet eller motiv
- Trykk på «i»-ikonet

Ved visse funksjoner vises informasjonsfelt for bruk av stingbredde og -lengdeknappene.

Funksjoner

- 1 Flytte motivet innenfor broderirammen
- 2 Zoom inn
- 3 Zoom ut
- 4 Flytte motivet
- 5 Speilvende venstre/høyre
- 6 Endre motivet proporsjonelt
- 7 Speilvende nede/oppe
- 8 Rotere motiv
- 9 Slette motiv

Generelle funksjoner



Informasjon

- Trykk på ikonet
- ▶ Et ytterligere skjermbilde åpnes



Tilbake

- Trykk på ikonet
- ▶ Tilbake til det forrige åpne skjermbilde
- ▶ Alle forandringer overtas



Bekreft innstillingen

- Trykk på ikonet
- ▶ Endringen/utvalg aktiveres eller bekreftes.



Forlate aktivt skjermbilde

- Trykk på ikonet
- ▶ Skjermbildet lukkes
- ▶ Det siste aktive skjermbildet vises



Flytte motivet innenfor broderirammen

Motivet kan flyttes direkte på skjermbildet med fingeren innenfor broderirammen i alle retninger.



Zoom inn

- Trykk på ikonet 1-5x
- ▶ Motivet forstørres med ett skritt hver gang



Zoom ut

- Trykk på ikonet 1-5x
- ▶ Det forstørrede motivet minsker med ett skritt hver gang



Flytte motivet

Endringsindikator i 1/10 mm.

- Drei på stingbreddeknappen
- ▶ Motivet flyttes horisontalt
- Drei på stinglengde-knappen
- ▶ Motivet flyttes vertikalt
- Drei på stingbredde- og stinglengdeknappen
- ▶ Motivet flyttes diagonalt (tallet i begge indikatorfeltene er de samme)

Motivet kan også skyves i alle retninger med fingeren direkte på skjermbildet.



Slette motiv

Aktivert motiv slettes.



Speilvende venstre/høyre

Motivet speilvendes sidelengs.



Endre motivet proporsjonelt

Endringsindikator i %.

- Drei stingbreddeknappen mot høyre
- ▶ Motivet forstørres
- Drei stingbreddeknappen mot venstre
- ▶ Motivet minskes



Speilvende nede/oppe

Motivet speilvendes på langs.



Rotere motiv

Posisjonsindikator i grader (°).

- Drei stingbreddeknappen mot høyre
- ▶ Motivet roteres mot høyre
- Drei stingbreddeknappen mot venstre
- ▶ Motivet roteres mot venstre
- Trykk på «+90»-ikonet 1-4x
- ▶ Motivet roteres mot høyre i 90°-skritt (0°, 90°, 180°, 270°, 360°)

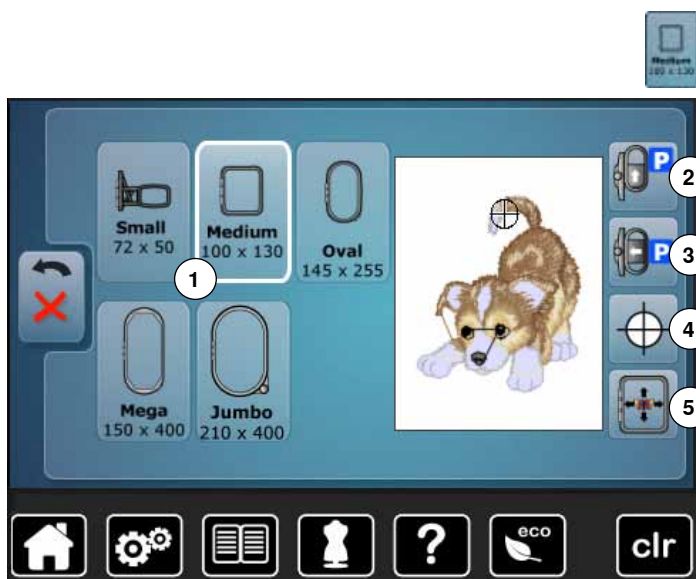

- Trykk på «Rammestørrelse»-ikonet

Funksjoner

- 1 Broderirammevalg
- 2 Flytt rammen bakover
- 3 Parker broderimodulen
- 4 Motivets midtpunkt
- 5 Virtuell posisjonering



Broderirammevalg

- Den optimale broderirammen til valgt motiv vises
- Trykk på ikonet
- Skjermbilde med rammevalgmuligheter og ytterligere funksjoner vises



Flytt rammen bakover

- Broderirammen flyttes vertikalt helt bakover
- Nå er det bedre plass til å bytte spoler.



Parker broderimodulen

- Fjern broderirammen
 - Broderiarmen flyttes horisontalt helt til venstre i parkeringsposisjon
 - Skift til symodus
- Til tross for montert broderimodul kan syprosjekt utføres.



Motivets midtpunkt

- Motivets eksakte midtpunkt vises med cursoren. Broderirammen flyttes til nålen er akkurat i midten av motivet når funksjonen «Virtuell posisjonering» er aktivert.



Virtuell posisjonering

- Feltet er deaktivert = plasseres motivet på nytt, flyttes ikke broderirammen.



- Trykk på ikonet
- Plasseres motivet på nytt, flyttes broderirammen med til den nye posisjonen. Funksjonen er kun synlig når broderirammen er montert.

Oversikt broderimeny



- Trykk på «Broderimeny»-knappen

Ved visse funksjoner vises informasjonsfelt for bruk av stingbredde og -lengdeknappene.

Funksjoner

- 1 Hvilken fot som skal brukes
- 2 Sikkerhetsprogram
- 3 Trådfarge-informasjon
- 4 Overtrådspenning
- 5 Utvalg
- 6 Trådbrudd
- 7 Edit
- 8 Klippe av forbindende sting
- 9 Antall farger
- 10 En- eller flerfarget motiv
- 11 «Broderimeny»/«Start/stopp»-knappen



Hvilken fot som skal brukes

Broderifot nr. 26 vises som standard.

- Trykk på ikonet
- ▶ Ytterligere syføtter som f.eks. syfot for frihandspåsyng av dekortråd nr. 43 vises og kan velges
- Monter en syfot som passer til prosjektet og velg tilsvarende felt



Sikkerhetsprogram

- Trykk på ikonet

- Trykk på ønsket «Nål»- og/eller «Stingplate»-ikon
- ▶ Hvis «Sikkerhet»-ikonet er gult innrammet, er ikke den riktige stingplaten valgt/montert

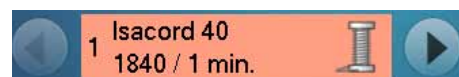
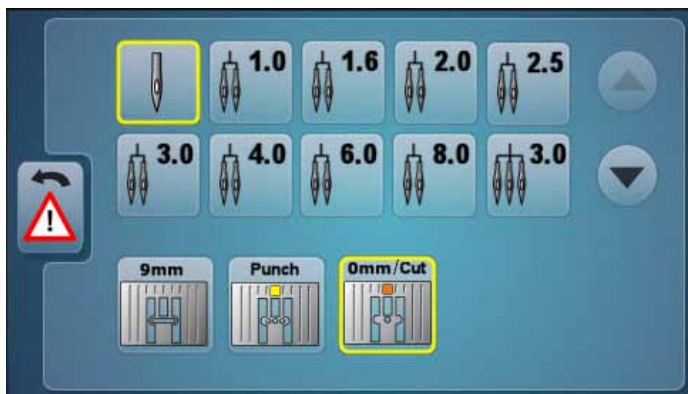

Trådfarge-informasjon

Informasjoner om den aktive fargen.

- Trykk på pilfeltet til høyre eller til venstre
- ▶ Aktuell farge byttes
- ▶ Broderirammen beveger seg til den aktive fargens første sting

Den aktive fargen kan derved også broderes individuelt eller i en annen rekkefølge.

**Overtrådspenning**

Justere overtrådspenningen.

- ▶ Respektive verdier vises i feltet

**Utvalg**

- Velg nytt motiv
- Lagre motiv
- Slette motiv

**Trådbrudd**

På det venstre skjermbildet vises motivet i normal størrelse. På det høyre skjermbildet er motivet forstørret.

**Edit**

Skjermbilde hvor motivet kan endres.

**Klippe av forbindende sting**

Ikonet er aktivt som standard (gult innrammet). Forbindende sting kuttes automatisk.

- Trykk på ikonet
- Forbindende sting skal klippes av for hånd

**Antall farger**

Visning av motivets antall farger.

- Trykk på ikonet
- ▶ Skjermbilde med informasjon om farger til det valgte mønsteret vises

**En- eller flerfarget motiv**

Ved aktivt felt (gult innrammet) broderes hele motivet med en farge, uten å stanse.

Ved deaktivert felt blir fargene brodert individuelt.

**Broderimeny/Start/stopp**

De vekselvist blinkende symbolene viser at:

- ▶ «Broderi»-skjermbildet er åpent
 - ▶ Brodericomputeren er klar for brodering
- Brodericomputeren må startes ved å trykke på «Start/stopp»-knappen på fremsiden av sycomputeren.

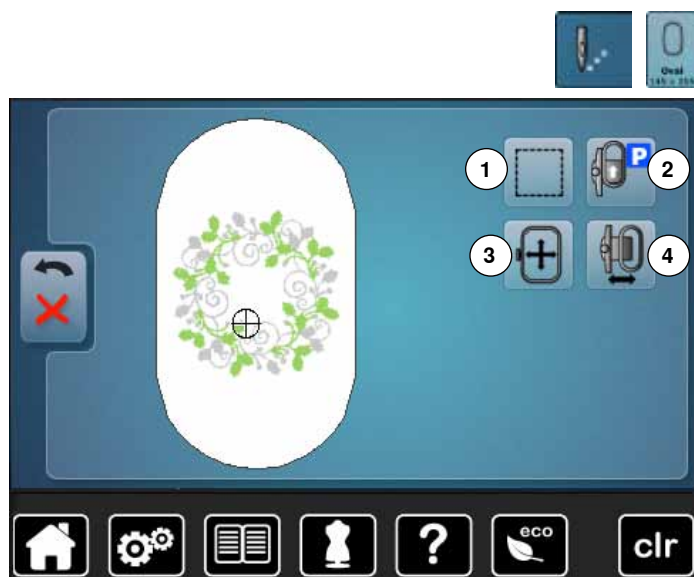

Ved visse funksjoner vises informasjonsfelt for bruk av stingbredde og -lengdeknappene.

Funksjoner

- 1 Tråkking
- 2 Flytte rammen bakover
- 3 Flytte rammen med stingbredde og -lengdeknappene
- 4 Flytting av broderirammen



Tråkking

- Trykk på ikonet
- ▶ Broderimotivet rammes inn med tråklesting
- Trykk på ikonet en gang til, symbolet skifter
- ▶ Tråklesting sys lang broderirammen
- Trykk på ikonet igjen
- ▶ Tråklesting kobles ut



Flytte rammen bakover

- ▶ Broderirammen flyttes vertikalt helt bakover
- Nå er det bedre plass til å bytte spoler.



Flytte rammen

- Hvis man må spenne om stoffet når man syr store broderimotiv (f.eks. tekst eller border), må rammen flyttes med stingbredde og -lengdeknappene til det sistsydde stinget i den ferdigbroderte delen.
- ▶ Forflyttingen vises på indikatorfeltene



Flytte rammen til venstre

- ▶ Broderirammen flyttes horisontalt mot midten
- Trykk på **X**
- Trykk på «Start/stopp»-knappen
- ▶ Broderirammen flyttes tilbake til forrige posisjon

Oversikt utvalgsmeny



- Trykk på «Utvalg»-knappen

Funksjoner

- 1 Åpne nytt motiv
- 2 Lagre motiv
- 3 Slette motiv

**Åpne nytt motiv**

- ▶ Oversikten av den siståpnede mappen (alfabet, motiv, Mine motiv) vises
- Velg ønsket motiv

**Lagre motiv**

- ▶ «Lagre»-skjermbildet vises

**Slette motiv**

- ▶ «Slette»-skjermbildet vises

Oversikt fargeskjermbilde



- Trykk på «Antall farger»-knappen



Endre trådmerke

- Et skjermbilde med forskjellige trådprodusenter vises

Motiv

Velge broderimotiv



Velg motiv fra «Alfabet», «Motiv» og «Mine motiv»-ikonene.

Alfabet



Velge alfabet

- Trykk på «Alfabet»-ikonet
- ▶ De forskjellige alfabetene vises på skjermbildet
- Trykk på ønsket «Alfabet»-ikon



Lage/endre tekst

- ▶ Skjermbilde med tastatur vises
 - «ABC»-ikonet (store bokstaver) er automatisk aktivert
 - Velg ønskede bokstaver/tegn
- Mellomromstasten er under bokstavgastaturet.
- ▶ Tegn vises i tekstfeltet 1
 - Bekreft med ✓

Slette tekst

- Trykk på ikon 1
- ▶ Den programmerte teksten slettes helt

Endringer

- Trykk på ikon 2
- ▶ Den programmerte teksten slettes fra høyre til venstre



- 3 «ABC» alt i store bokstaver (standard)
- 4 «abc» alt i små bokstaver
- 5 «Ä Ä Ä», «ä ä ä» og «@ #» små og store spesialtegn
- 6 «1,2,3» tall og matematiske tegn



Hvis hele teksten ikke får plass i rammen kan du rotere teksten 90°. Nå er det plass for flere tegn i rammens lengderetning. Hjelper ikke dette kan du minske størrelsen på teksten eller minske antall tegn.

BERNINA motiv

Alle BERNINA broderimotiv kan broderes ut direkte eller endres med brodericomputerens forskjellige funksjoner.



- Trykk på «Motiv»-ikonet



Motivoversikt

Motivene vises i mapper etter tema.

- Velg mappe
- Velg ønsket motiv

Mine motiv

Alle broderimotiv kan broderes ut direkte eller endres med brodericomputerens forskjellige funksjoner.



- Trykk på «Mine motiv»-ikonet



Motivoversikt

- Velg ønsket motiv direkte eller med «0-9»-feltene

Motiv i kombinasjon med funksjoner

For å aktivere funksjonene trykker du på tilsvarende symbol og foretar endringer med stingbredde og -lengdeknappene.

Flytte motivet



- Trykk på «i»-ikonet
- Trykk på «Flytte motiv»-ikonet
- Drei på stingbredde-knappen
- ▶ Motivet flyttes horisontalt
- Drei på stinglengde-knappen
- ▶ Motivet flyttes vertikalt
- ▶ I indikatorfeltene vises endringene i 1/10 mm
- Drei på stingbredde- og stinglengdeknappen
- ▶ Hvis samme tall vises i begge indikatorfeltene er motivet flyttet diagonalt
- Trykk på de gult innrammede indikatorfeltene eller på «Center»-ikonet
- ▶ Motivet flyttes tilbake til midten av broderirammen

Endre motivet proporsjonelt



- Trykk på «i»-ikonet
- Trykk på «Endre motiv proporsjonelt»-ikonet
- Drei stingbreddeknappen mot høyre
- ▶ Motivet forstørres
- Drei stingbreddeknappen mot venstre
- ▶ Motivet minskes
- ▶ I indikatorfeltet vises endringene i prosent
- Trykk på det gult innrammede indikatorfeltet
- ▶ Motivets grunninnstilling er tilbakestilt på (100%)

Rotere motiv



- Trykk på «i»-ikonet
- Trykk på «Rotere motiv»-ikonet
- Drei stingbreddeknappen mot høyre
- ▶ Motivet roteres mot høyre
- Drei stingbreddeknappen mot venstre
- ▶ Motivet roteres mot venstre
- ▶ I indikatorfeltet vises posisjonen i grad
- Trykk på det gult innrammede indikatorfeltet
- ▶ Grundinnstillingen (0°/360°) er gjenopprettet
- Trykk på «+90»-ikonet 1-4x
- ▶ Motivet roteres i 90°-trinn (0°, 90°, 180°, 270°, 360°)

Motiv

Speilvende motiv



- Trykk på «i»-ikonet
- Trykk på «Speilvende venstre/høyre»-ikonet
- ▶ Mønsteret speilvendes horisontalt
- Trykk på «Speilvende nede/opp»-ikonet
- ▶ Motivet vertikalt

Motivets midtpunkt

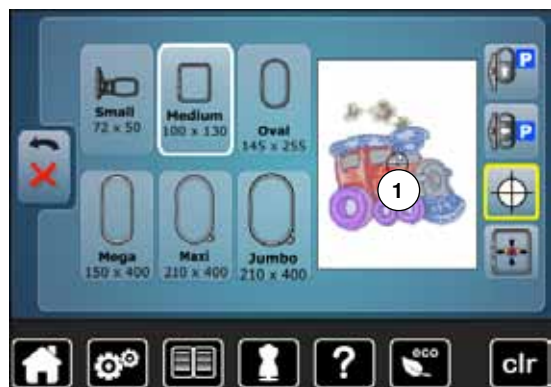

- Trykk på «Broderirammevalg»-ikonet
- Trykk på «Motivets midtpunkt»-ikonet
- ▶ Motivets midtpunkt 1 vises på skjermbildet
- ▶ Broderirammen flyttes slik at nålen står eksakt i motivets midtpunkt
- Trykk på «Motivets midtpunkt»-ikonet igjen
- ▶ På skjermbildet vises motivets første sting igjen

Kontrollere motiv



Hver enkelt del i broderimotivet kan velges direkte på skjermbildet med en butt penn i «Edit»-display.

- Velg og rediger motiv
- Monter valgt broderiramme

Funksjonen «Motivets midtpunkt» må være deaktivert for å kontrollere motivet.

- Sett en butt penn for å kontrollere motivet innenfor rammen
- Sett en butt penn hvor som helst på motivet
- ▶ Cursoren (som indikerer nålposisjonen) flyttes til valgt sted
- ▶ Hvis feltet «Virtuell posisjonering» **1** er aktivert (gult innrammet), flyttes broderirammen slik at nålen stilles over den valgte posisjonen



Om tråden ryker kan man markere stedet med en butt penn på skjermbildet. Rammen flyttes til ønsket posisjon.

Velge broderiramme



- Trykk på «Broderirammevalg»-ikonet

Det beste broderieresultatet oppnås når minst mulig ramme velges til motivet.

- Velg ønsket broderiramme
- ▶ Valgt ramme markeres i hvitt
- Trykk på «Tilbake»-ikonet
- ▶ Skjermbildet lukkes
- ▶ Motivets vises i valgt ramme

Zoom



- Trykk på «i»-ikonet
- Trykk 1-5x på «Zoom+»-ikonet
- ▶ Motivet forstørres ett trinn for hver gang



- Trykk 1-5x på «Zoom-»-ikonet
- ▶ Det forstørrede motivet minskes ett trinn for hver gang

Flytte motivet

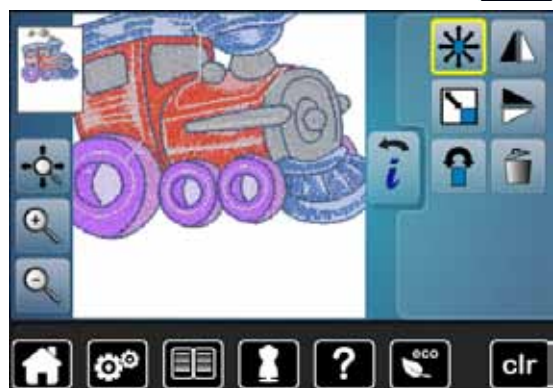

- Trykk på «Flytte»-ikonet

Feltet er deaktivert:

- Motivets posisjon kan flyttes direkte på skjermbildet med fingeren, **innenfor** broderirammen i alle retninger

Feltet er aktivt (gult inrammet):

- Motivet kan flyttes direkte på skjermbildet med fingeren sammen med broderirammen i alle retninger
- ▶ Broderingsposisjonen endres ikke

Motivstørrelse og broderingstid



←96 mm ↓106 mm ⌚18 min.

- Trykk på «i»-ikonet

Motivets bredde og høyde vises i millimeter. Broderingstiden vises i minutter.

Motivfarger



Endre motivfarger

- Trykk på «Antall farger»-knappen på skjermbildet
- Rull ev. med pilfeltene til den fargen som skal endres vises
- Velg fargen som skal endres (f.eks. 1)



- Trykk på «Trådfarge»-ikonet
- Rull med pilfeltene til høyre og venstre for trådmerket til ønsket trådmerke vises
- Velg ønsket farge eller
- Trykk på «0-9»-ikonet og
- Tast fargenummeret direkte inn
- Trykk på det hvite X
- ▶ Tastaturet lukkes, den valgte fargen vises
- Velg fargefelt
- ▶ Den nye fargen er valgt
- ▶ Den endrede trådfargen vises

Endre trådmerke



- Trykk på «Trådfarge»-ikonet
- Rull med pilfeltene til venstre og høyre for trådmerket til ønsket trådmerke vises
- Trykk på «Trådmerke»-ikonet
- ▶ Trådmerket skifter på skjermbildet og den nye fargeinformasjonen vises
- Trykk på «Tilbake»-ikonet
- ▶ Den endrede fargeinformasjonen vises



Motivet kan også tildeles forskjellige trådmerker.

- Rull til ønsket trådmerke
- Trykk **ikke** på feltet
- Rulle til ønsket farge
- Trykk på ikonet

Brodere motivet ensfarget



- Trykk på «Broderimeny»-knappen
- Trykk på «En- eller flerfarget motiv»-ikonet
- ▶ Funksjonen er aktivert
- ▶ Brodericomputeren broderer hele mønsteret og stanser ved slutten

Tråkning



- Trykk på «Broderimeny»-knappen
- Trykk på «Broderirammevalg»-ikonet
- Trykk på «Tråkle»-ikonet

Broderimotivet rammes inn med tråklesting.

Tråkning er en ekstra fiksering av arbeidet, slik at material og stabilisering holdes sammen.



- Trykk på «Tråkle»-ikonet en gang til
- ▶ Symbolet skifter



Tråklestingene tråkles langs broderirammen.

Deaktivere tråklesøm

- Trykk på ikonet igjen
- ▶ Tråklesømmen deaktiveres

Ellers blir denne funksjonen aktiv, også når du velger et nytt motiv.

Lagre motiv

Broderimotiv fra brodericomputeren, fra USB-brikken eller laget med broderi-programvaren kan endres på forskjellige måter for så å lagres. Motivene kan enten lagres i brodericomputerens minne eller på en USB-brikke.



Broderimotiv som endres på størrelse og lagres ses som nye motiver når de oppropes. Prosenttallet 100% vises og den opprinnelige endringen er ikke synlig mer.

Brodericomputerens minne



- Velg ønsket motiv
- Ev. endre motivet
- Trykk på «Utvalg»-knappen
- Trykk på «Lagre»-ikonet 1

Motivet som skal lagres vises gult innrammet.

- ▶ «Brodericomputer»-ikonet er aktivert
- ▶ Mappen «Mine motiv» åpnes automatisk
- ▶ Minnekapasiteten vises på den grønne bjelken i %
- Velg motivet som skal lagres
- ▶ Broderimotivet er lagret i numerisk rekkefølge i mappen «Mine motiv»
- ▶ «Edit»-skjermbildet vises igjen

USB-brikke



Motivet som skal lagres vises gult innrammet.

- Stikk inn USB-brikken
- Trykk på «USB»-ikonet
- ▶ Minnekapasiteten vises på den grønne bjelken i %
- Velg motivet som skal lagres
- ▶ Motiv lagres på USB-brikken



Tom USB-brikke finnes som ekstrautstyr hos din autoriserte BERNINA-forhandler.
USB-brikker fra andre forhandlere understøttes ev. ikke, særlig brikker med stor minnekapasitet.

Skrive over motiv

Lagrede motiver i minnet eller på en USB-brikke kan skrives over direkte med et nytt motiv.

- Velg ønsket motiv



- Stikk inn BERNINA USB-brikke
- Trykk på «Utvalg»-ikonet
- Trykk på «Lagre»-ikonet



Motivet som skal lagres vises gult innrammet.

- Trykk på «Brodericomputer»-ikonet eller «USB»-ikonet
- Velg motivet som skal skrives over



- Bekreft med ✓
- ▶ Motivet lagres der du har valgt

Slette enkelte lagrede motiver

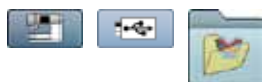

- Stikk inn USB-brikke
- Trykk på «USB»-ikonet eller
- Trykk på «Brodericomputer»-ikonet eller
- Trykk på «Mine motiv»-ikonet



- Trykk på «Slette»-ikonet 1



- Velg motivet som skal slettes



- Bekreft med ✓
- ▶ Motivet slettes

Avbryte sletting

- Trykk på ✗
- ▶ Slettingen avbrytes, det forrige skjermbildet vises

Slette alle lagrede motiver

Det er mulig å slette hele innholdet i mappen «Mine motiv» eller på USB-brikken på en gang.



- Trykk på «setup»-knappen
- Trykk på «Grundinnstillingen»-ikonet
- Trykk på «Slette egne data»-ikonet



For broderi finnes to valgmuligheter:

- 1 Mine motiv
 - 2 USB-brikke (brikken på være isatt)
- Trykk på ikonet der data skal slettes



- Bekreft med ✓
- ▶ Data er slettet

Avbryte sletting

- Trykk på ✗
- ▶ Slettingen avbrytes, det forrige skjermbildet vises

Begynne å brodere

Velge broderiramme



- Velg broderimotiv
 - ▶ Valgt mønster vises i den broderirammen som passer best størrelsesmessig (minst mulig ramme)
 - ▶ «Broderirammevalg»-ikonet viser rammen som skal monteres
- Monter anbefalt ramme

Montering broderiramme

- Hev nål og syfot
- Hold rammen med stoffets rettside opp og låsemekanismen til venstre

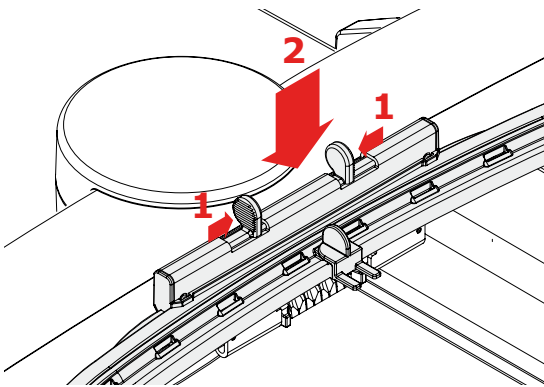

Hekte inn låsemekanismen i broderiarmen

- Før rammen under syfoten
- Trykk låsemekanismens begge festeklemmer mot hverandre
- Plasser rammen over taggene på broderiarmen
- Trykk rammen ned til den klikker på plass
- Slipp festeklemmene

Fjerne broderirammen

- Trykk låsemekanismens begge festeklemmer mot hverandre
- Løft bort rammen



- Trykk på «Broderimeny»-knappen eller «Start/stopp»-knappen på sycomputerens framside
 - ▶ Broderirammen flytter seg
 - ▶ Broderirammen leses



Kalibrere broderirammen, se side 48.



Etter at «Broderimeny»-knappen ble trykt er endringene ikke synlige mer når man skifter til «Edit»-skjerm-bilde. «Informasjons»-ikonet er blått igjen, funksjonsfeltene er ikke lenger gult innrammet og verdiene er på 100%.

Broderimeny



- ▶ Broderimenyen åpnes
- ▶ Motivet er klart for brodering

Brodere med «Start/stopp»-knappen på sycomputerens framside



- Trykk på «Start/stopp»-knappen på sycomputerens framside til brodericomputeren starter
- ▶ Brodericomputeren broderer ca. 7 sting og stanser automatisk
- ▶ Et skjermbilde viser at trådenden på begynnelsen av broderiet må klippes av
- Hev syfoten
- Klipp av tråden på begynnelsen av broderiet
- Senk broderifoten
- Trykk på «Start/stopp»-knappen på framsiden og fortsett med broderingen

Avbryte broderingen

- Trykk på «Start/stopp»-knappen på framsiden
- ▶ Brodericomputeren stanser

Brodere fargen ferdig

- Trykk på «Start/stopp»-knappen på framsiden
- ▶ Nå broderes alle delene ferdig med den aktive trådfargen
- ▶ Brodericomputeren stanser automatisk ved slutten
- ▶ Begge trådene klippes av automatisk

Skifte farge

- ▶ Brodericomputeren er automatisk klar for å brodere neste farge
- Skift farge på overtråden
- Broder med den nye fargen



«Broderi»-skjermbilde

- ▶ Når man begynner å brodere vises «Broderi»-skjermbildet

Brodere med fotpedalen

Ved brodering med fotpedalen må den alltid holdes nedtrykt.

- Trykk på pedalen
- ▶ Brodericomputeren broderer ca. 7 sting og stanser automatisk
- ▶ Et skjermbilde viser at tråddenden på begynnelsen av broderiet må klippes av
- Slipp pedalen
- Hev syfoten
- Klipp av tråden på begynnelsen av broderiet
- Senk broderifoten
- Trykk fotpedalen og fortsett broderingen

Avbryte broderingen

- Slipp pedalen
- ▶ Brodericomputeren stanser

Brodere fargen ferdig

- Trykk på pedalen
- ▶ Nå broderes alle delene ferdig med den aktive trådfargen
- ▶ Brodericomputeren stanser automatisk ved slutten
- ▶ Begge trådene klippes av automatisk

Skifte farge

- ▶ Brodericomputeren er automatisk klar for å brodere neste farge
- Skift farge på overtråden
- Broder med den nye fargen

«Broderi»-skjermbilde

- ▶ Når man begynner å brodere vises «Broderi»-skjermbildet



Brodering med fotpedal anbefales når bare et lite område skal broderes.



Trådbrudd under brodering

Over- eller undertråden kan ta slutt eller ryke under brodering. Brodericomputeren stanser da automatisk, så fremst trådindikatoren er aktivert i setup-programmet.

Over- eller undertråden ryker



- ▶ Brodericomputeren stanser automatisk
- ▶ En animasjon vises
- Kontroller overtråden
- Træ i på nytt
- Kontroller undertråden
- Fyll på eller træ i spolen

Broderisekvenskontroll ved trådbrudd



- Trykk på «Trådbrudd»-ikonet

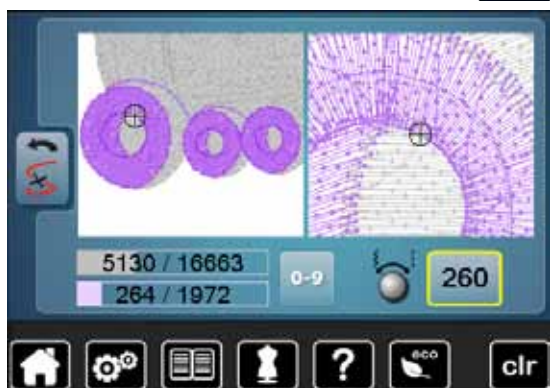

Motivets aktuelle farge vises i original størrelse på skjermbildets høyre side og forstørret på den høyre side. Broderisekvensen kan kontrolleres bedre.

- ▶ Informasjonsfeltet for bruk av stingbredde- og stinglengde-knappen vises
- Drei knappene mot venstre eller høyre
- ▶ Broderirammen flytter seg bakover eller framover i broderisekvensen
- Drei stingbredde-knappen sakte
- ▶ Rammen flyttes sting for sting
- Drei stinglengde-knappen sakte
- ▶ Rammen flyttes med store skritt
- ▶ Tallet i det gult innrammede feltet viser antall sting i broderisekvensen
- Bruk «0-9»-ikonet for å gå direkte til en broderiposisjon
- Plasser nålen så langt tilbake at ny begynnelse skjer noen sting før trådbruddet

Tilbake til utgangsposisjon

- Trykk på «Tilbake»-ikonet
- ▶ Skjermbildet lukkes

Brodere videre

- Trykk på «Start/stopp»-knappen eller på fotpedalen



Vedlikehold

ADVARSEL!

Trekk ut strømledningen før rengjøring og smøring.
Bruk aldri alkohol, bensin, fortynningsmiddel hhv. etsende væske til rengjøring av sycomputeren!

Rengjøring av skjerm og sycomputer

Tørk med myk, lett fuktig klut.



Transportørområde

Fjern regelmessig trådrester under stingplaten og rundt griperen.

- Sett strømbryteren på «0»
- Dra ut kontakten
- Fjern fot og nål
- Åpne spolehusdekslet
- Press stingplaten ned i høyre, bakre hjørne
- Fjern stingplate
- Rengjør med børste
- Sett stingplaten på plass igjen

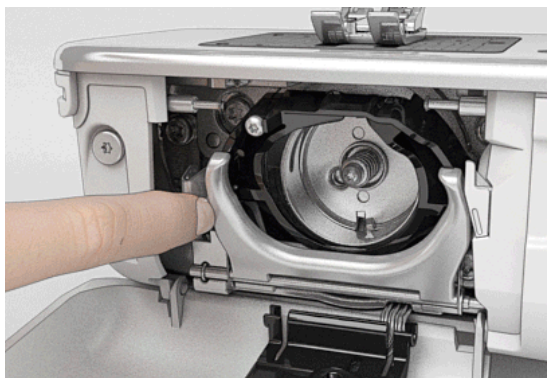

Rengjøring av griper

- Sett strømbryteren på «0»
- Dra ut kontakten
- Ta ut spolehuset
- Trykk utløserarmen mot venstre
- Før låsebøylen ned med det svarte griperbane-dekselet
- Ta ut griperen

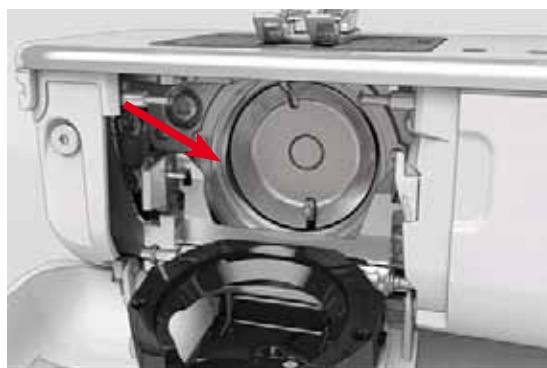

- Rengjør griperbanen med børste, ikke bruk spisse gjenstander
- Hold griperen med to fingre på stifen i midten
- Før griperen med underkanten forut på skrå ovenifra og ned bak griperbane-deskelet
- Plasser griperen slik at begge knastene ved griperdriveren passer i de tilsvarende åpningene ved griperen og den fargede markeringen ved griperdriveren er synlig i griperens hull
- Sett griperen inn
- ▶ Griperen er magnetisk og dras til riktig posisjon
- Lukk griperbane-dekselet og låsebøylen, utløsningsfjæren skal gripe inn
- Drei på håndhjulet for kontroll
- Sett inn spolehuset



Smøring

- Sett strømbryteren på «0»
- Dra ut kontakten
- Fjern stingplaten
- Fyll på oljedepoet med BERNINA-olje
- Sett stingplaten på plass igjen

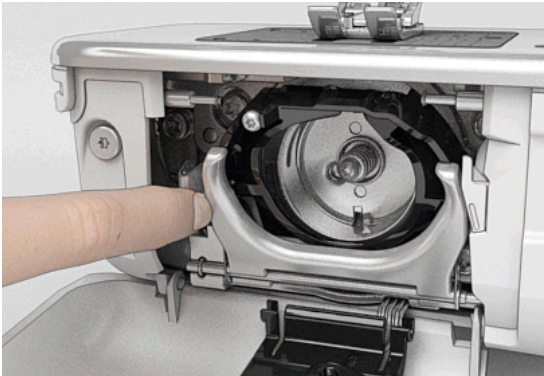

- Ta ut spolehuset
- Trykk utløsningsfjæren mot venstre
- Før låsebøylen ned med det svarte griperbane-dekselet
- Ta ut griperen



- Fyll så mye BERNINA-olje i begge depotene at filtene er fuktige
- Sett griperen inn
- Lukk griperbane-dekselet og låsebøylen, utløsningsfjæren skal klikke på plass
- Drei på håndhjulet for kontroll
- Sett in spolehuset
- Lukk spolehusdekselet

ADVARSEL!

For å få en god sykvalitet **MÅ** griperhylsenes overflate (rødt markert) være fri for olje! I motsatt tilfelle må de rengjøres med en klut.

Utbedre feil



I de fleste tilfeller vil du kunne bestemme og avdekke feil ved å sjekke følgende.

Sjekk:

- Over- og undertråden er riktig tædd
- At nålen er satt i korrekt
- At nåltykkelsen er riktig, se nåltabell side 16
- At nålspissen og skaftet er uskadet
- At sycomputeren er rengjort; alle trådrester fjernet
- At griperbanen er rengjort
- Om trådrester er inneklemt mellom trådspenningsskivene og under spolehusfjæren

Feil	Årsak	Utbedring
Uregelmessig stingdannelse	<ul style="list-style-type: none"> – Overtråden for stram/løs – Nålen er butt eller bøyd – Dårlig kvalitet på nål – Dårlig kvalitet på tråd – Nål/trådkombinasjon er gal – Galt trædd 	<ul style="list-style-type: none"> • Redusere/øke overtrådspenning • Bruk ny BERNINA – nål • Bruk ny BERNINA – nål • Bruk kvalitetstråd (Isacord, Mettler, Gütermann osv.) • Tilpass nålen til tråden • Kontroller over- og undertråd
Hoppe sting	<ul style="list-style-type: none"> – Galt nålsystem – Nålen er butt eller bøyd – Dårlig kvalitet på nål – Nålen er galt isatt – Feil nålspiss 	<ul style="list-style-type: none"> • Bruk nålsystem 130/705H • Bruk ny BERNINA – nål • Bruk ny BERNINA – nål • Skyv nålen helt opp når du setter den inn • Tilpass riktig nål til stoffet
Feil stingdannelse	<ul style="list-style-type: none"> – Trådrester mellom trådspenningsskivene – Galt trædd – Trådrester under spolehullfeltene 	<ul style="list-style-type: none"> • Trekk foldet og tynt stoff (ikke bruk ytterkant) mellom trådspenningsskivene og ved å bevege frem og tilbake rengjør venstre og høyre siden av trådspenningen • Kontroller over- og undertråd • Fjern trådrester nøye under fjæren
Inneklemt tråd ved trådløfter	<ul style="list-style-type: none"> – Overtråden ryker 	<p>Hvis overtråden ryker og er inneklemt i trådløfteren, gjør følgende:</p> <ul style="list-style-type: none"> • Strømbryter på «0» • Ta bort skruen 1 ved frontkappen med Torx vinkelnøkkel • Dra frontkappen nede litt framover, vipp den litt opp og ta den bort • Fjern trådrester • Sett frontkappen på plass og dra til skruen
Overtråden ryker	<ul style="list-style-type: none"> – Nål/trådkombinasjon er gal – Overtrådspenningen er for stram – Ikke riktig trædd – Dårlig eller gammel tråd – Hullet i stingplaten eller griperspissen er skadet 	<ul style="list-style-type: none"> • Tilpass nålen til tråden • Reduser overtrådspenningen • Kontroller overtråden • Bruk kvalitetstråd (Isacord, Mettler, Gütermann osv.) • Ta med sycomputeren til en BERNINA – forhandler
Undertråden ryker	<ul style="list-style-type: none"> – Undertrådspenning for stram – Nålhullet i stingplaten er skadet – Nålen er butt eller bøyd 	<ul style="list-style-type: none"> • Øk overtrådspenningen • Ta med sycomputeren til en BERNINA – forhandler • Bruk ny nål
Nålen brekker	<ul style="list-style-type: none"> – Nålen er ikke riktig isatt – Man har dradd i stoffet – Stoffet ble skjøvet pga. tykt material – Dårlig tråd med knuter 	<ul style="list-style-type: none"> • Trekk nålskruen godt til • Dra ikke i stoffet under sying • Bruk riktig fot til tykt materiale, for eksempel fot nr. 8, jeansfot og utligningsplatene • Bruk kvalitetstråd (Isacord, Mettler, Gütermann osv.) • Etter nålbrudd må griperen alltid fjernes og kontroller at ingen nåldeler befinner seg på den magnetiske griperpyggen

Feil	Årsak	Utbedring
Skjermen reagerer ikke	<ul style="list-style-type: none"> – Kalibreringsdata er feil – ECO-funksjonen er innkoblet 	<ul style="list-style-type: none"> • Kalibrer skjermbildet i setup-programmet på nytt • Koble ECO-funksjonen ut
Stingbredden er ikke justerbar	<ul style="list-style-type: none"> – Innstillingen i sikkerhetsprogrammet er aktiv 	<ul style="list-style-type: none"> • Deaktiver innstillingen
Sy-/brodericomputeren	<ul style="list-style-type: none"> – Fungerer ikke eller går sakte – Strømbryter på «0» 	<ul style="list-style-type: none"> • Kontroller innstilling i setup-programmet • Juster hastighetsregulatoren • Sett sycomputeren i et varmt rom 1 time før du begynner å sy • Sett strømbryter på «I» • Ta med sycomputeren til en BERNINA – forhandler
Overtråds-indikatoren reagerer ikke	<ul style="list-style-type: none"> – Ikke aktivert i setup-program 	<ul style="list-style-type: none"> • Aktivere i setup-program
Undertråds-indikatoren reagerer ikke	<ul style="list-style-type: none"> – Ikke aktivert i setup-program 	<ul style="list-style-type: none"> • Aktivere i setup-program
Undertråds-indikatoren reagerer	<ul style="list-style-type: none"> – Tråden tom/røket 	<ul style="list-style-type: none"> • Spol tråd og trø
Oppdateringsfeil	<ul style="list-style-type: none"> – USB-brikke gjenkjennes ikke – Oppdateringsprosess er blokkert (timeglasset står stille) – Oppdateringsdata gjenkjennes ikke 	<ul style="list-style-type: none"> • Bruk BERNINA USB-brikke • Ta ut brikken og skru sy-/brodericomputeren av og på igjen. Fortsett oppdateringsprosessen etter meldingene som vises • Lagre ikke oppdateringsdata i en mappe • Unzip oppdateringsdata
LED-lyset lyser ikke	<ul style="list-style-type: none"> – LED defekt – Skru av i setup-programmet 	<ul style="list-style-type: none"> • Ta med sy-/brodericomputeren til en BERNINA – forhandler • Skru på i setup-programmet

Generelle Meldinger	Forklaring	Utbedring
Sy-/brodericomputeren	<ul style="list-style-type: none"> – Slette eller skrive over data 	<ul style="list-style-type: none"> • Bekreft med ✓ eller annuller med ✗ avbryt
	<ul style="list-style-type: none"> – Ukjent sømnummer 	<ul style="list-style-type: none"> • Kontroller nummeret og tast inn nytt nummer
	<ul style="list-style-type: none"> – Sømvalg er ikke mulig i kombinasjonsmodus 	<ul style="list-style-type: none"> • Gjør et nytt valg
	<ul style="list-style-type: none"> – Senk transportøren 	<ul style="list-style-type: none"> • Trykk på «Transportør»-knappen. Transportøren senkes

Generelle Meldinger

Forklaring

Utbedring



– Feil nål til valgt stingplate

• Kontroller innstillingene i sikkerhetsprogrammet



– Nålen er ikke helt oppe

• Drei på håndhjulet



– Overtråden tom

• Sett på en ny trådsnelle og trø



– Undertrådsindikatoren reagerer

• Kontroller undertråden og spol evt. opp mer tråd



– Hovedmotoren går ikke

• Kontroller griperystemet. Fjern ev. trådrester i griperområdet/ ved spolehuset
• Ta ut griperen og kontroller at ingen nådeler befinner seg på den magnetiske griperryggen



– Nålposisjonen stemmer ikke overens med rammens midtpunkt

• Juster som beskrevet i bruksanvisningen, side **48**



– Broderimodulen er ikke montert ennå
– Broderimodulen er ikke montert riktig

• Kople broderimodulen til brodericomputeren
• Kontroller modultilkoplingen



– Ingen broderiramme montert

• Monter broderiramme



– Pga. vibrasjoner er kontakten mellom brodericomputeren og broderimodulen avbrutt

• Tilkople broderimodulen på nytt og slå brodericomputeren av og på igjen

Generelle Meldinger

Forklaring

Utbedring



- Broderirammen er montert

- Ta bort broderirammen



- Motivet kan ikke broderes videre

- Flytt Mega-Hoop i midtposisjon og broder videre



- Broderimotivet ligger delvis utenfor broderirammen

- Posisjoner motivet på nytt. Seksjonen innenfor rammen kan broderes



- Broderimønster er for stort

- Minske størrelsen på motivet eller monter en større broderiramme. Seksjonen innenfor broderirammen kan broderes

For liten lagringskapasitet på BERNINA-minnebrikken.

- For lite plass igjen på USB-brikken

- Slette data fra USB-brikken

Ingen personlige data på BERNINA-minnebrikken.

- Det finnes ingen personlige data på USB-brikken

- Kontroller om den riktige USB-brikken er isatt og start sy-/brodericomputeren på nytt

Igeninnsettning av personlige data er mistlykket.

- Under oppdateringsprosessen ble ingen personlige data lagret på USB-brikken

- Oppdateringen av programvaren lyktes men personlige data kunne ikke gjenopprettes

Det er ikke montert en BERNINA-minnebrikke. Overbevis deg alltid om at ved automatisk oppdatering benyttes kun den samme BERNINA-minnebrikken.

- BERNINA USB-brikke ikke isatt

- Stikk BERNINA USB-brikke inn og ta den ikke bort under oppdateringsprosessen

Oppdatering av programvaren er mistlykket.

- Ny programvareversjon finnes ikke på USB-brikken

- Lagre ny programvareversjon på BERNINA USB-brikke og start oppdatering igjen

Gratulerer! Den automatiske oppdatering er blitt vellykket gjennomført. Vi ønsker deg i fortsettelsen mye interesse med din BERNINA!

- Oppdatering lyktes

- Sy-/brodericomputeren har nå den siste programvareversjonen



- Sycomputeren må rengjøres/smøres

- Viser denne meldingen skal sycomputeren rengjøres/smøres. Dette sikrer sycomputerens funksjonsdyktighet og lange levetid

Generelle Meldinger**Forklaring****Utbedring**

- Det er tid for den regelmessige servicen. Ta kontakt med BERNINA fagforhandler/servicested for time

- Sycomputeren må bringes til BERNINA fagforhandler/servicested for service. Meldingen vises etter at man har nådd det programmerte serviceintervallet. Meldingen kan slettes midlertidig ved å trykke på «ESC»-ikonet, men vises igjen ved ny start av sycomputeren. Etter tredje sletting med «ESC» vises meldingen først etter at man har nådd det neste serviceintervallet. Utføres rengjørings- og servicearbeider regelmessig, garanteres sycomputerens funksjonsdyktighet og lange levetid. Hvis ikke kan levetiden forkortes og garantiytelsen innskrenkes. Kostnadene for servicearbeid er nasjonalt fastlagt; din forhandler eller servicested gir deg gjerne opplysninger

Oversikt sømmer

Nyttesømmer

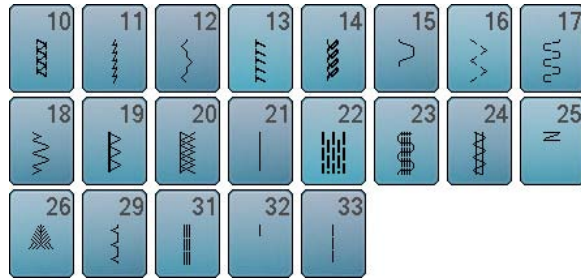
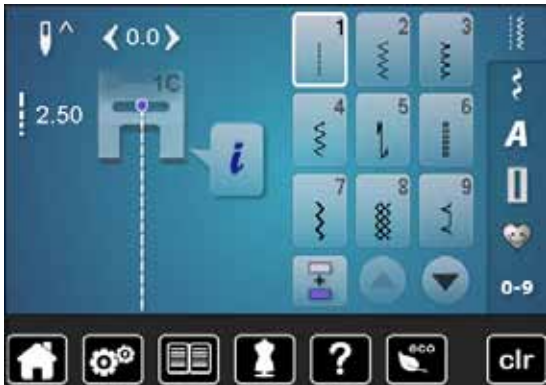

Knapphull



Motivsøm Natur



Korssting

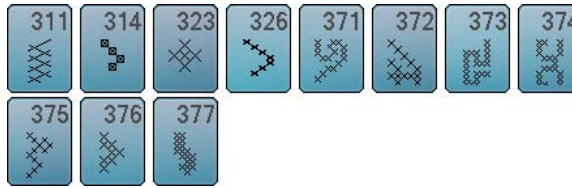

Satengsøm

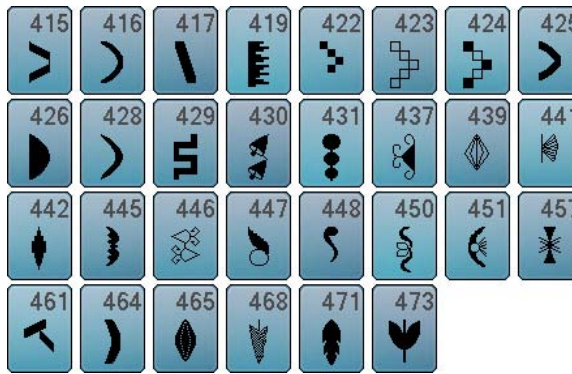

Geometrisk søm

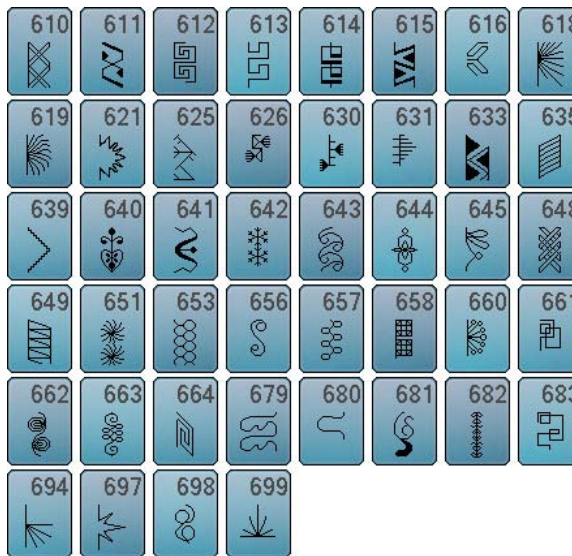

Heirloomsøm

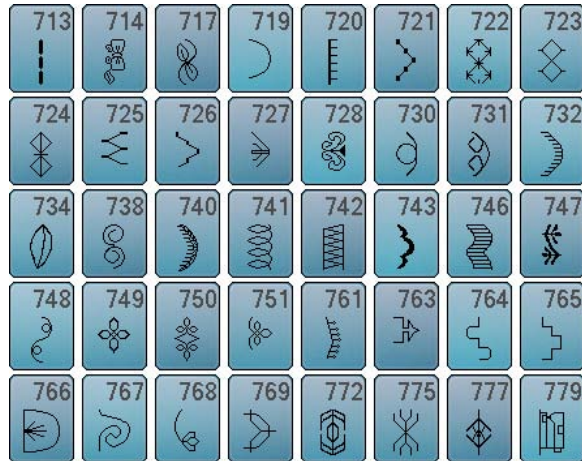

Moderne sømmer



Quiltesømmer

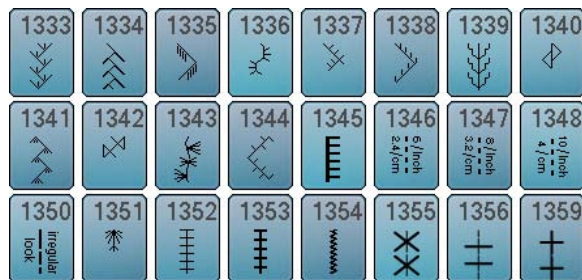

Alfabet
Blokkskrift



P	Q	R	S	T	U	V	W
X	Y	Z	Ä	À	Â	Å	Æ
Ç	È	É	Ê	Ñ	Ö	Œ	Ø
Ü	1	2	3	4	5	6	7
8	9	0	-	-	.	'	!
+	=	&	÷	?	%	@	(
)	[]					



p	q	r	s	t	u	v	w
x	y	z	ä	à	â	å	æ
ç	è	é	ê	ñ	ö	œ	ø
ü							

Konturskrift



P	Q	R	S	T	U	V	W
X	Y	Z	Ä	À	Â	Å	Æ
Ç	È	É	Ê	Ñ	Ö	Œ	Ø
Ü	1	2	3	4	5	6	7
8	9	0	-	-	.	'	!
+	=	&	÷	?	%	@	(
)	[]					



p	q	r	s	t	u	v	w
x	y	z	ä	à	â	å	æ
ç	è	é	ê	ñ	ö	œ	ø
ü							

Håndskrift

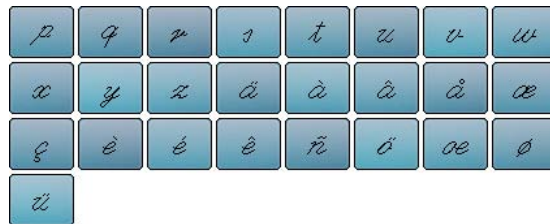
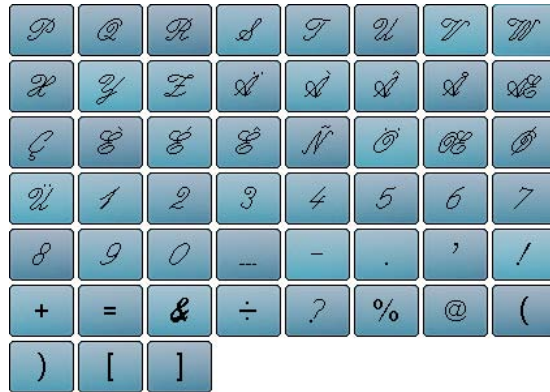

Quilt tekst

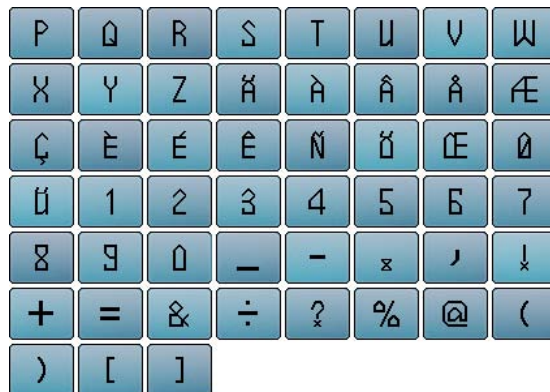

Kyrillisk



О	П	Р	С	Т	У	Ф	Х
Ц	Ч	Ш	Щ	Ъ	Ы	Ь	Э
Ю	Я	Ө	Ғ	Қ	Ң	Ө	Ұ
Ү	Һ	І	Ҫ	Ј	Љ	Њ	Ћ
Џ	Ґ	Є	Ї	Ў	Ё	Ѓ	Ѕ
Ў	Й	1	2	3	4	5	6
7	8	9	0	-	-	•	'
!	+	=	&	÷	?	%	@
()	[]				



о	п	р	с	т	у	ф	х
ц	ч	ш	щ	ъ	ы	ь	э
ю	я	ө	ғ	қ	ң	ө	ұ
ү	һ	і	җ	ј	љ	њ	ћ
џ	ґ	є	ї	ў	ё	ѓ	ѕ
ў	й						

Hiragana



た	ち	つ	て	と	な	に	ぬ
ね	の	は	ひ	ふ	へ	ほ	ま
み	む	め	も	や	ゆ	よ	ら
り	る	れ	ろ	わ	を	ん	あ
い	う	え	お	や	ゆ	よ	つ
が	ぎ	く	げ	こ	ざ	じ	ず
ぜ	そ	だ	ち	づ	で	ど	ば
び	び	べ	ぼ	ぱ	び	び	べ
ぼ	1	2	3	4	5	6	7
8	9	0	-	-	•	?	!
•	,	「	」	『	』		

Oversikt broderimotiv

Pynt



NB403

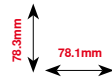

NB373

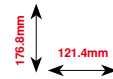

NB442

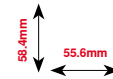

NB481

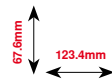

NB749

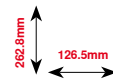

NA959*

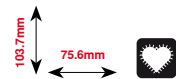

FB106

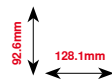

NB002

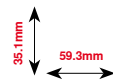

FQ870

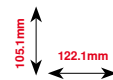

WS655

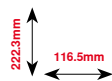

Frittstående blonde



Hullsømsbroderi



Frynser



Applikasjo

* Dette broderimotivet har spesielle effekter. Ytterligere informasjoner hentes på www.bernina.com/7series

Quilt



BD569

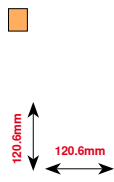

BD394

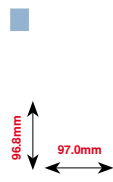

BD412

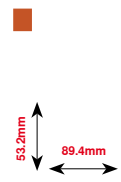

BD513

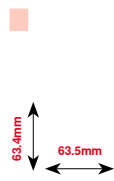

BD514

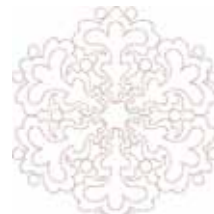
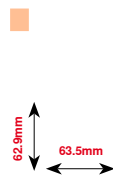

BD553

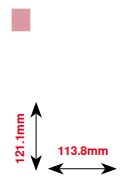

BD554

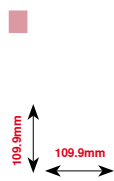

BD567

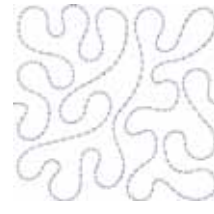

BD501

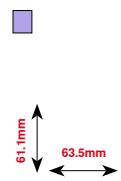

BD502

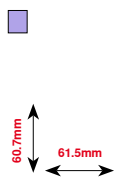

Border og blonde

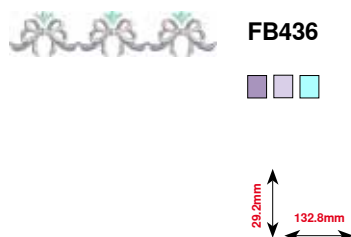
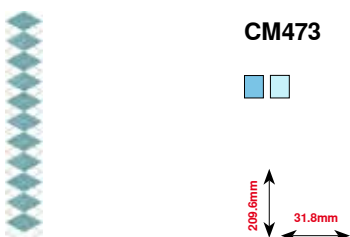
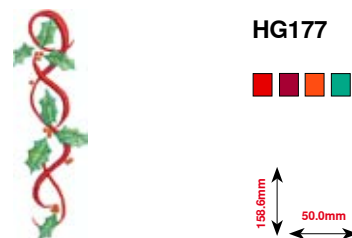
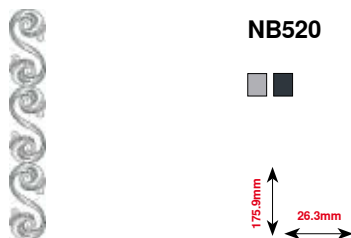
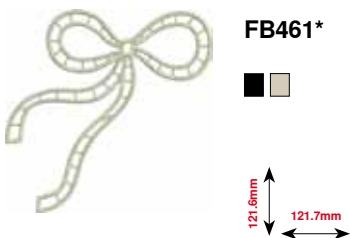
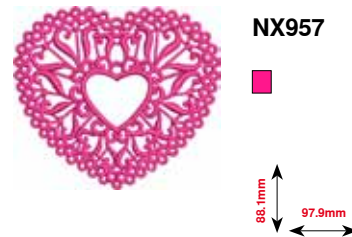
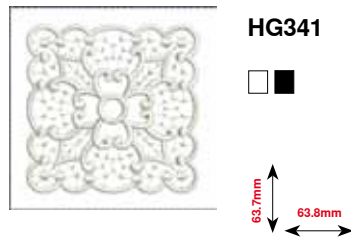
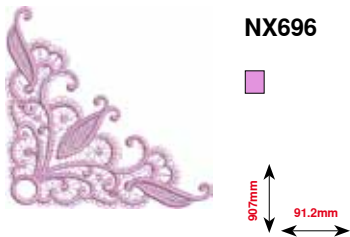

* Dette broderimotivet har spesielle effekter. Ytterligere informasjoner hentes på www.bernina.com/7series

Barn



CK970

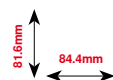

CK738

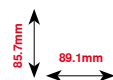

NB193

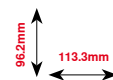

CM193*

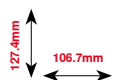

CM220*

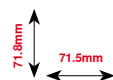

CM362*

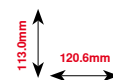

CM376*

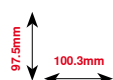

CM348

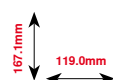

CK511

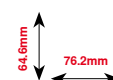

CK667*

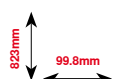

* Dette broderimotivet har spesielle effekter. Ytterligere informasjoner hentes på www.bernina.com/7series

Årstider



HG053

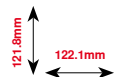

NB317

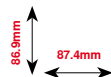

HE919

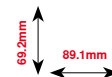

HG319

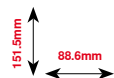

CM426



CM287

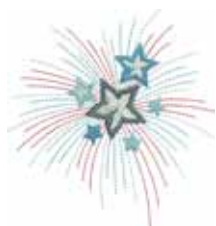
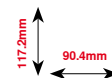

HG460

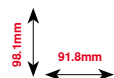

FQ749

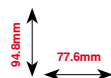

Sport og hobby



SR589

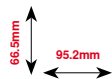

LT870

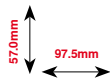

RC244

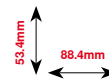

SP980

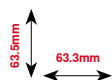

SP989

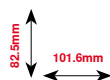

SR067

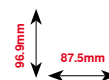

FB148

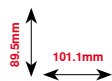

SR551

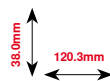

Dyr

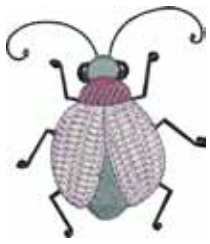

CM142



66.7mm
56.5mm



FQ624



144.2mm
64.5mm



WP224



111.0mm
100.4mm



WP192



81.0mm
98.9mm



WS610



111.1mm
127.3mm



LJ599



98.0mm
93.2mm



WP325



94.0mm
77.9mm



FQ617



198.3mm
118.0mm

Blomster



NB209

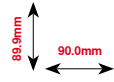

FQ722

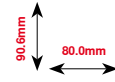

FQ733

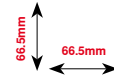

FB492

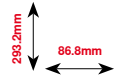

FP814

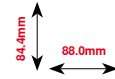

FP246

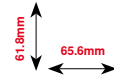

FQ562

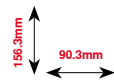

FQ801

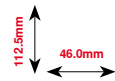

Alfabet

Swiss Block

A B C D E F G H I J K L M N
O P Q R S T U V W X Y Z
a b c d e f g h i j k l m n
o p q r s t u v w x y z
1 2 3 4 5 6 7 8 9 0
@ # & \$; -)
À Ç È Ì Õ Æ
à ç é ì õ ù æ

Anniversary

A B C D E F G H I J K L M N
O P Q R S T U V W X Y Z
a b c d e f g h i j k l m n
o p q r s t u v w x y z
1 2 3 4 5 6 7 8 9 0
@ # & \$; -)
À Ç È Ì Õ Æ
à ç é ì õ ù æ

Guinevere

A B C D E F G H I J K L M N
O P Q R S T U V W X Y Z
a b c d e f g h i j k l m n
o p q r s t u v w x y z
1 2 3 4 5 6 7 8 9 0
@ # & \$; -)
À Ç È Ì Õ Æ
à ç é ì õ ù æ

Drifter

A B C D E F G H I J K L M N
O P Q R S T U V W X Y Z
a b c d e f g h i j k l m n
o p q r s t u v w x y z
1 2 3 4 5 6 7 8 9 0
@ # & \$; -)
À Ç È Ì Õ Æ
à ç é ì õ ù æ

Indeks

A

Alfabet

- Alfabet-type 109
- Forandre skriftstørrelse 111
- Funksjoner 38, 111
- Hovedskjerm bilde/menyvalg 32
- Kombinere skrifttegn 110
- Korrektur 147
- Korrigerende kombinasjon 110
- Med funksjoner 111
- Oversikt 109, 135
- Perfekt stingbilde 109
- Skrifttegn 109
- Slette skrifttegn 110
- Store-/små bokstaver 111
- Velge 109, 134

Åpning for stropperammebefestning 13

B

Bærehåndtak 13

Bakre trådføring 13, 20

Balanse

- Begrepsforklaring 8
- Knapphull 84
- Nytte og motivsøm 59
- Rette 59
- Snorhull 94
- Tilbake til grunninnstilling 59

Begrepsforklaring 8

Begynne

- Symodus 134

Begynne å broderi 160

BERNINA Overtransport 107-108

Brodere 121-163

- Alfabet 135
- Begynnelse 160
- Broderimotiv 136
- Med fotpedal 162
- Med Start-/stopp-knapp 161
- Meny 161
- Trådbrudd 163

Broderi-/sycomputer

- Oversikt 12-13, 124
- Smøre 165
- Utbedre feil 166-170
- Vedlikehold 164-165

Brodericomputer

- «Funksjons»-knapp 133

- Begynne med broderimodus 134
- Broderitråd 125
- Forberedelse 129
- Knappenål 123, 125, 129
- Memory 155
- Rettsøm-/CutWork stingplate 129
- Senke transportør 129

Broderimeny

- Antall farger 143
- «Broderimeny»/«Start/stopp»-knapp 143
- «Edit» 143
- En- eller flerfarget broderimotiv 143
- Hvilken fot som skal brukes 142
- Klippe av forbindende sting 143
- Oversikt 142
- Overtrådspenning 143
- Sikkerhetsprogram 142
- Trådbrudd 143
- Trådfarge-informasjon 142
- Utvalg 143

Broderimodul

- Detaljbilde 124
- Fjerne 128
- Montere 128
- Oversikt 124
- «Parkere» 128, 140

Broderimotiv

- Åpne 145
- Dreie 139, 149
- En- eller flerfarget 143, 154
- Endre proporsjonelt 139, 149
- Endre trådmerke 146, 153
- Farger 153
- Flytte 139, 149
- Flytte motivet innenfor broderirammen 138, 152
- Forstørre/minske 126
- Fra BERNINA 136, 148
- Fra USB-brikke 137
- Kontrollere 151
- Lagre 145, 155-156
- Motivets midtpunkt 150
- Motivstørrelse og broderingstid 152
- Skrifttegn 135, 138-139
- Skrive over 157
- Slette 139, 145
- Speilvende 139, 150
- Velge 134, 143, 145
- Zoom 138, 152

Broderistabilisering

- Broderistabilisering 131
- Spraylim 131
- Strykestabilisering 132
- Vannløs stabilisering 132

Broderiprøve

126

Broderiramme

- Bestemme midtpunkt 130
- Broderirammevalg/-indikator 140
- Flytte 144
- Fra hverandre 130
- Justere 48
- Kante 144, 154
- Motivets midtpunkt 140
- Parkere broderimodul 140
- Spenne opp materialet 130
- Utvalg 48, 140, 151, 160
- Virtuell posisjonering 140

Broderisjablong 130**Broderitråd**

- Glans-polyestertråd 125
- Metalltråd 125
- Undertråd 125
- Viskosetråd 125

Brukseksempler

- Motivsømmer 96-98
- Nyttesømmer 68-79
- Quiltesømmer 100-101

Bruksanvisning 32, 55-56

- Brodere 55
- BSR 55
- Diverse 55
- Feilutbedring 55
- Knapphull 55
- Kneløfter (FHS) 55
- Nåll 55
- Quilte 55
- Syfot 55
- Syteknikker 55
- Tråd/træing 55

BSR 102-106

- Beeper/signaltonevalg 105
- Feste 104
- Fjerne/montere syfotsåle 103
- Forberedelse 103
- Funksjoner 104
- Med rettsøm nr. 1 102
- Med sikksakk nr. 2 102, 106
- Modi 102
- Montere syfot på sycomputeren 103
- Nålstopp 104
- Skjermbilde 103
- Starte/forlate 106

Bytte

- Nåll 22
- Spolehus 21
- Stingplate 25
- Syfot 24

D**Deksel**

- Trådløfter 13, 22

Detaljer

- Broderimodul 124
- Sydatamaskin 12-13
- Tilbehør 9-11, 123

E**eco 13, 32, 60****Edit**

- Antall farger 138
- Broderimeny 138
- Endre broderimotiv proporsjonelt 139
- Forskyve broderimønsterets plassering innenfor broderirammen 138
- Forskyve broderimotiv 139
- Oversikt 138
- Skjermbilde 138
- Slette broderimotiv 139
- Snu broderimotiv 139
- Speilvende nede/øppe 139
- Speilvende venstre/høyre 139
- Utvalg 138
- Zoom inn 138
- Zoom ut 138

Endre

- Broderiinnstillinger 48
- Innstillinger skjermbilde 45
- Lys 45
- Lysstyrke 45
- Overtrådspenning 26, 46, 142
- Signaltoneinnstillinger 49
- Spolehastighet 50
- Syfottrykk 27
- Velkomsttekst 45

Endre broderiinnstillinger 48**Endre mønsterlengde 34****Endre spolehastighet 44, 50****Endre stingtetthet 34-35****Enkel-/kombinasjonsmodus 33****F****Fald**

- Blind 76
- Kant 75
- Synlig 76

Feilsøking 166-170**Feilutbedring 166-170****Feste 30****Festeprogram 46, 62, 77****Festesting 63, 77**

Fjerne			
• Broderimodul	128		
• Broderiramme	160		
• Nål	22		
• Spolehus	21		
• Stingplate	25		
• Sybord	18		
• Syfot	24		
Forandre stinglengde	67		
Forberedelse			
• Brodere	128-132		
• Brodericomputer	129		
• Broderimodul	128		
• Sydatamaskin	18-28		
Forbindende sting	127		
Forhandler-informasjon	54		
Forlate aktivt skjermbilde	34		
Forskyve nålposisjon	67		
Forsterket rettsøm	62, 68		
Forsterket sikksakk	62, 69		
Funksjoner alfabet	38-39		
• Balanse	39		
• Endre mønsterlengde	38		
• Feste	38		
• Grunnverdi broderimønster	39		
• Hvilken fot som skal brukes	39		
• Lagre broderimotiv	39		
• Mønsterrepetisjon	38		
• Nålposisjon	39		
• Overtrådspanning	38		
• Permanent retursøm	39		
• Sikkerhetsprogram	39		
• Skriftstørrelse alfabet	39		
• Speilvende venstre/høyre/nede/oppe	39		
• Syfottrykk	39		
Funksjoner knapphull	36-37		
• Balanse	37		
• Feste	36		
• Hvilken fot som skal brukes	37		
• Innstille knapphullslengde	36		
• Knapphull-breddeåpning	37		
• Manuelt knapphull	36		
• Overtrådspanning	37		
• Programmere knapphullslengde	36		
• Sikkerhetsprogram	37		
• Stingteller-knapphull	36		
• Syfottrykk	37		
Funksjoner kombinasjonsmodus	40-43		
• Balanse	41		
• Endre hele kombinasjonen	41		
• Endre kombinasjon ved cursorposisjon	40		
• Endre mønsterlengde	40		
• Feste	42		
• Hvilken fot som skal brukes	41		
• Kombinasjons-avbrudd	42		
• Kombinasjons-inndeling	42		
• Lange sting	41		
• Nålposisjon	40		
• Overtrådspanning	40		
• Permanent retursøm	41		
• repetisjon av kombinasjon	43		
• Sikkerhetsprogram	41		
• Skriftstørrelse alfabet	41		
• Slette	40		
• Slette hele kombinasjonen	43		
• Speilvende venstre/høyre hele kombinasjon	43		
• Speilvende venstre/høyre/nede/oppe	40, 41		
• Syfottrykk	41		
Funksjoner søm	34-35		
• Balanse	35		
• Endre stingtetthet	35		
• Feste	34		
• Grunnverdi sømmer	35		
• Hvilken fot som skal brukes	35		
• Lagre broderimotiv	35		
• Lange sting	35		
• Mønsterforlengelse	34		
• Mønsterrepetisjon	34		
• Mønsterstart	34		
• Nålposisjon	35		
• Nålstopp oppe/nede	34		
• Overtrådspanning	35		
• Permanent retursøm	35		
• Sikkerhetsprogram	35		
• Speilvende venstre/høyre/nede/oppe	35		
• Stingteller	35		
• Syfottrykk	35		
Funksjonsknapper	30-31, 133		
• Automatisk trådkutter	30, 133		
• Motorhastighetsregulering	30, 133		
• Nålposisjon	31		
• Nålstopp	30		
• Programmerbar motivslutt/feste	30		
• Retursøm	30		
• Start/stopp	30, 133		
• Stingbredde- og stinglengde-knappene	31, 133		
• Syfotposisjon	30, 133		
G			
Grunninnstilling			
• Broderiinnstillinger	48		
• Syfottrykk	27		
• Syinnstillinger	44, 46-47		
• Trådspanning	26		
H			
Hastighet			
• Pedal	18		
• Regulere	13, 18, 30, 46, 133		
Håndhjul	13		
Heirloom-knapphull	80, 89		

Hjelp	58	• Betegne	81
Hjelp-program		• Dekorasjonsknapphull	80
• Broderimotiv	58	• Duplisere	85
• Funksjoner	58	• Forandre stinglengde	81
Hjørne sying	79	• Garninnlegg	83
Hovedbryter	13, 18	• Heirloom-knapphull	80, 89
Høydeutligning	9, 79, 81	• Høydeutligning	81
I/J		• I langtidsminne	90-91
Informasjon	14-16, 33, 34, 44, 53, 54, 125-127, 138	• Innlegg	82
Inngang		• Knapphullsfoot nr. 3A	10, 51, 85-89
• Broderimodus	134	• Knappisyingsprogram	80, 93
Innholdsfortegnelse		• Løkke	80, 94
• Brodering	121-122	• Manuell	92
• Søm	4-6	• Med lengdeangivelse	86
Innlegg	82	• Oversikt	80
Innleggstråd		• Øye- og rund regels-knapphull automatisk	87
• Fiksere	83	• Øyeknapphull	80
• Knapphullsfoot nr. 3C	83	• Programmere	85-89
• Knapphullsfoot nr. 3A	83	• Rettsting knapphull	80
Innstilling		• Satengsøm stingbredde	81
• Bekrefte	34	• Skjære opp	83
• Slette	34	• Smalt og elastisk knapphull	85
Isyng av glidelås	70	• Smalt knapphull	80
Justere		• Snørhull	80
• Broderiramme	48	• Standard knapphull	80
• Nålposisjon	31, 35, 39, 40, 67	• Stingteller-knapphull	89
• Overtrådspenning	26	• Stretchknapphull	80
• Syfottrykk	27	• Syprøve	81
K		• Transporthjelp	81
Kabel		• Viktige tips	81
• Rulle ut/rulle opp	18	Knappisyingsprogram	80, 93
• Stikke inn	18	Kneløfter	9, 19
• Tilkopling	13, 18	Kombinasjon	40-43
Kalibrere		• Feste	42
• Knapphullsfoot nr. 3A	51	• Kombinasjons-avbrudd	42
• Skjermbilde	49	• Kombinasjons-inndeling	42
Kantlinjal		• Repetisjon av kombinasjon	43
• Som føring	75	• Slette enkel søm	40
Klaff	13	• Slette hele kombinasjoner	43
Knapp påsyng	93	• Speilvende venstre/høyre	43
Knapphull	80-94	Kombinasjonsmodus	116-120
• 5-trinn, manuelt	92	• Åpne lagrede kombinasjon	117
• 7-trinn, manuelt	92	• Korrigere sømkombinasjon	118
• Automatisk	85-89	• Lage sømkombinasjoner	116
• Balanse	84	• Nytte-/Motivsøm/Alfabet programmering	116
		• Skrive over/slette sømkombinasjon	120
		• Tømme mønstervisningsfelt	117
		L	
		Lagre	
		• Broderimotiv	112-113
		• Broderimotiv	145, 155-156
		• Sømkombinasjon	116
		• Syfottrykk	27
		Lange sting	35
		Langtidsminne	
		• Knapphull	90

Liggende trådsnelleholder	13, 20, 22	• Nål/trådforhold	15
Lys	45	• Oversikt	16
M		• Posisjon	13, 31, 35, 39, 40
Material utjevning	79, 81	• Retningslinjer	15
Material, nål og tråd	14-16, 125	• Sette inn/fjerning	22
Materialer	57	• Stopp nede/oppe	30, 34
Meanderquilting	101	• Træ	24
Menyvalg		• Tvillings, Trillingsnål	16, 23
• Alfabet	32	• Viktig informasjon	14-16
• Knapphull	32	Nål, tråd og stoff	14
• Motivsøm	32	Nål/trådforhold	15
• Nyttesøm	32	Nåltræer	13, 24
• Personlig program/minne	32	Nyttesøm	62-79
• Sømvalg med nummer	32	• Blindsting	62, 76
Metalltråd	125	• Blindsting smal	63
Miljøvern	3	• Buesøm	62
Minne		• Dobbel-overlock	62, 74
• Brodericomputer	155	• Enkel rettsøm	63
• Sydatamaskin	116-120	• Enkelt stoppeprogramm	63
Montere		• Festeprogram	62, 77
• Broderimodul	128	• Forsterket overlock	63
• Broderiramme	124, 160	• Forsterket rettsøm	62, 68
• BSR syfotsåle	103	• Forsterket sikksakk	63
• Kneløfter	19	• Forsterket stoppeprogram	63
• Stingplate	25	• Glidelås	70
• Sybord	18	• Festesting	63, 77
• Syfot	24	• Lycrasøm	63
Motivfarger		• Regelsprogram	63
• Brodere motivet ensfarget	154	• Rettsøm	62, 68
• Endre	153	• Rynkesøm	62
• Endre trådmerke	153	• Sikksakk	62
Motivsøm		• Stopping manuelt/automatisk/forsterket	71-73
• Biser	97	• Stoppeprogram	72, 73
• Bruk	95	• Stort fluesting	63
• Kategorier	95	• Overlock for strikket stoff	62
• Korssting	96	• Stretchsøm	63
• Oversikt	95	• Strikket overlock	63
• Sy undertråd	98	• Super-stretchsøm	62
• Velge	95	• Rettsøm- 3 enkle sting	63
Mønsterstart	34	• Tre-sting rettsøm med lange sting	63
Mønsterrepetisjon	34	• Trestings sikksakk	62, 69
N		• Trikotsøm	62
Nål		• Universalsøm	63
• Heve/senke	18, 30, 34	• Vaffelsøm	62
• Holder	13	• Vari-overlock	62
• Knappenål	123, 125, 129	• Velge	62
• Nålbytte	22	O	
		Oppdatering	50-51
		Oppspretter	9, 83
		Overkasting av stoffkantene	73
		Overlock	
		• Dobbel overlock	74
		• Søm	62-63

Oversikt

• Alfabet	109, 135, 174-176
• Broderimeny	142-143
• Broderimodus	134
• Broderimotiv	136, 177-184
• Edit	138-139
• Funksjoner alfabet	38-39
• Funksjoner broderi	138-140
• Funksjoner knapphull	36-37
• Funksjoner kombinasjonsmodus	40-43
• Funksjoner søm	34-35
• Funksjontaster	30-31, 133
• Hovedskjermbilde	34-35
• Knapphull	80, 171
• Motivsøm	95, 171-173
• Nål	16
• Nyttesøm	62-63, 171
• Quiltesøm	99, 173
• Setup skjermbilde	44
• Skjermbilde	32-43, 134-140
• Sømråd giver	57
• Sydatamaskin	12-13
• Tutorial	55

Overtransport 107-108**Overtråd**

• Overvåking	50
• Spenning	26, 35, 37, 38, 40, 46, 143
• Træ	22, 129

Overvåkingsinnstillinger

• Overtrådovertvåking	50
• Undertrådovertvåking	50

P**PC-tilkopling 18****Pedal**

• Kabel rulles ut/rulles opp	18
• Nålposisjon oppe/nede	18
• Stikke inn	18
• Syhastighet regulering	18
• Tilkopling	13, 18

Personlig minne

• Midlertidig	65
• Permanent	66
• Tilbake til grunninnstilling	65

Personlig program 112-115

• Endre/skrive over broderimotiv	114
• Forberede broderimotiv	112
• Forberede/programmere broderimotiv	112
• Lage et personlig skjermbilde	112
• Slette broderimotiv	115
• Sømvalg i personlig program	113

Polyestertråd 14, 125**Programvareversjon 53****Q****Quilte**

• Frihåndsqilting	101
• Med BSR	102-106
• Quilte/håndquilte-sømmer	100
• Stippling	101

Quiltesømmer

• Blindsting (smal)	99
• Dekorative quiltesømmer variasjoner	99
• Fjærsøm	99
• Fjærsøm variasjoner	99
• Forsterket knapphullssøm	99
• Forsterket dobbel knapphullssøm	99
• Knapphullssøm	99
• Knapphullssøm dobbel	99
• Oversikt	99
• Patchworksøm/rettsøm	99
• Quilting festeprogram	99
• Quilting/rettsøm	99
• Quiltesømvariasjoner som ser håndsydde ut	99
• Quiltesøm/håndquiltesøm	99
• Satengsøm	99
• Stippling	99

R**Rayon-/viskosetråd 14****Rengjøre**

- Se vedlikehold

Reset

• Slette egne data	52
• Tilbake til grunninnstilling	52

Retningslinjer

• Material/tråd/nålstyrke	15
---------------------------	----

Rette

• Nytte-/motivsøm	59
-------------------	----

Rettsøm-/CutWorkstingplate 129**Rettsting 62, 68****Retursøm**

• Permanent	35
-------------	----

Retur-knapp 30**Rulle ned/opp 33****S****Satengsøm 73, 127****Servicedata 54****Sette inn**

• Nål	22
• Spole	21
• Spolehus	21
• Stingplate	25

Sette inn spole	21	Skrift	
Setup-program	44-54	• Endre størrelse	111
• Beeper for BSR	49	• Kombinere	110
• Broderiinnstillinger	48	• Korrigere kombinasjon	110
• Farge skjermbilde	46	• Oversikt	109, 135
• Grunninnstilling	44, 52	• Typer	109, 135
• Informasjon	53-54	• Velge små bokstaver	111
• Innstillinger skjermbilde	45	Skumstoffskive	9
• Kalibrere skjermbilde	49	Slette	
• Kalibrering Knapphullsfoot nr. 3A/rengjøre/ nedpakkingsposisjon	51-52	• Broderimotiv	138, 139, 145, 158, 159
• Lys	45	• Egne data	52, 159
• Lysstyrke	45	• Sømmer	40, 43, 117, 120
• Lysstyrke lys	45	Smøre	165
• Oppdatere sy-/brodericomputer	50-51	Snellestopper	9, 20, 22
• Oppdatering	50-51	Snorhull	
• Oversikt skjerm	44	• Med rettsøm	80, 94
• Overvåkingsinnstillinger	50	• Med sikksakk	80, 94
• Reset	52	Sømråd giver	
• Signaltoneinnstillinger	49	• Forlate	57
• Spolehastighet	50	Sømtyper	
• Syinnstillinger	46-47	• Forbindende sting	127
• Velkomsttekst	45	• Satengsøm	127
Signaltoneinnstillinger		• Tråklesting	127
• Broderimotiv	49	• Underlagssting	127
• BSR	49	Sømmer	
• Endre	49	• Personlig minne	65-66
• Funksjon	49	• Slette	40, 43, 117, 120
Sikkerhetsforskrifter	2-3	• Tilpasse individuelt	65
Skjermbilde		• Velge	33, 64
• Alfabet	32, 38-39, 109	• Visning	33
• Balanse	59	Speilvende	
• Broderi-alfabet	135	• Venstre/høyre/nede/oppe	34-35, 38-39, 40-41, 43, 138-139
• Broderimodus	134	Spenning	26
• Broderimotiv område	33	Spesialtilbehør	
• Bruksanvisning	55-56	• Tilkopling	13
• BSR	103	Spoletrådspanning	13, 20
• Motivsøm	95	Spoleholder	
• Edit	138	• Liggende	13, 20, 22, 129
• Endre innstillinger	45-54	• Loddrett	13, 19, 23
• Funksjoner	34-43	Spolehus	
• Hjelp-program	58	• Sette inn/ta ut	21
• Hovedskjermbilde	32-33, 134-137	Standardtilbehør	9-11, 123
• Kalibrere	49	Start-/stopp-knapp	30, 133
• Knapphull	36-37, 80	Sting forandring	
• Kombinasjonsmodus	40-43	• Bredde	67
• Menyvalg	32	• Lengde	67
• Nyttesøm	62		
• Oversikt	32-43, 134-140		
• Quiltesømmer	99		
• Setup	44-54		
• Sømindikator	33		
• Søm	32-33		
• Syråd giver	57		
• Utvalg	32-33		
• Velge farge	46		

Stingbredde forandring	67	Syfot	
Stingbredde og -lengdeknappene		• Befeste/guide	24
• Stinglengde/-bredde	13, 31	• Bytte	24
Stingplate		• Heve/senke	13, 18, 19, 30
• Markeringer	25	• Oversikt	10
• Sette inn/ta bort	25	• Som guide	75
• Som føring	75	• Standardtilbehør	10
Stingvalg		• Trykk	27, 35, 37, 39, 41
• Avbrudd	64	• Visning	35, 37, 39, 41
• Direkte	64	Syfottrykk	
• Med stingnummer	64	• Lagre	27
Stoff		• Visning	27
• BERNINA Overtransport	108	• Øke/løsne	27
• Bestemme midtpunkt	130	Syhastighet	18, 30, 48
• Nål og tråd	14-16	Syinnstillinger	
• Spenne opp i broderirammen	130	• Automatisk festeprogram	46
• Transport	28	• Automatisk trådkutter	46
Stofftransport		• Automatisk trådkutter og festesting	47
• Transportør	28	• Endre overtrådspenning	46
Stoffutjevning	79	• Sveveposisjon for syfoten	47
Stoppe		• Syfotposisjon ved nålstopp-posisjon nede	47
• Automatisk	72-73	• Syhastighet regulering	46
• Manuell	71	Syrådgiver	
Stoppe- og broderitråd	125	• Anbefalinger	57
Stopperingbefestning	13	• Oversikt	57
Stående trådsnelleholder	13, 19	• Stofftyper	57
Strømledning		• Syteknikker	57
• Tilkopling	13, 18	Systeminnstillinger	
Sy		• Bruksanvisning	32, 55-56
• Alfabet	109	• ECO	32, 60
• Blindsøm	76	• Hjelp	32, 58
• Flat forbindelsessøm	78	• Hjem	32
• Funksjonstaster	30-31	• Setup-program	32, 44
• Glidelås	70	• Slette innstillinger	32
• Kant	75	• Sømrådgiver	32, 57
• Knappisyning	93	T	
• Knapphull	80-94	Tegnforklaring	8
• Om hjørner	79	Tilbake til grunninnstilling	52
• Om kombinasjoner	116	Tilbake-ikon	34, 138
• Retursøm	30	Tilbehør	
• Snorhull	94	• Brodere	123
• Synlig søm	76	• Innredningseksempel	11
• Syteknikker	57	• Sy	9-11
• Tilbehør	9-11	• Syfotter	10
Sybordet		Tilbehørboks	11
• Plassere/fjerne	18, 128	Tilkopling	
Sycomputerens fremside		• Broderimodul	124
• Sycomputer	12	• BSR	13, 103
Sy-/brodericomputer		• Kneløfter	13, 19
• Funksjonsknapper	30-31, 133	• PC for broderi programvare	13, 18
		• Pedal	13, 18
		• Spesialtilbehør	13
		• Strømledning	13, 18
		• USB	13, 18

Tråd			
• Brodertråd	15, 100, 125, 129		
• Brudd	163, 166		
• Nål-tråd-forhold	15, 166		
• Ryker	100, 101, 163, 166		
• Viktig broderinformasjon	125-127		
• Viktig syinformasjon	14-16		
Tråd, nål og materiale	14		
Trådføring			
• Bak	13, 22		
• Løkke	13, 20		
• Spolehus	21		
Trådkutter			
• Automatisk	13, 30, 46, 47, 48, 133		
• På maskinen	13, 24		
• På spoleapparatet	13, 20		
• Undertråd	13, 21		
Trådløfterbeskyttelse	13, 22		
Trådspenning			
• Broderimotiv	143		
• Overtråd	22, 26, 34, 35		
• Tilbake til grunninnstilling	26		
Træ inn tvillingnål	23		
Træing			
• Nål	13, 24		
• Overtråd	22, 129		
• Tvilling-/trillingnål	23		
• Undertråd	21, 129		
Tråkle			
• Kanter	75		
• Smalt/bredt	75		
Tråkle ytre kanter	75		
Tråklesøm	127		
Tråking av kanter	75		
Transportør			
• Posisjon	28		
• Senke	28, 129		
• Stofftransport	28		
• Syklar	28		
Trillingnål træing	23		
U			
Underlagssting	127		
Undertråd			
• Bobbin Fill	125		
• Frihåndssøm	98		
• Med motivsøm	98		
• Overvåking	50		
• Sette inn spole	21		
• Skjære av	13, 21		
• Spole	20		
• Spole når sying pågår	20		
• Stoppe- og broderitråd	125		
• Søm	98		
• Træ	21, 129		
Undertrådvskjærer	12-13, 21		
Utbedre feil	166-170		
Utjevning			
• Søm høyde	79		
• Stoffsjikt	79		
V			
Valg			
• Enkel-/kombinasjonsmodus	33		
• Rulle ned/opp	33		
Valg sømmer			
• Direkte	64		
• Sømnummer	64		
Vedlikehold			
• Griper	164		
• Skjerm bilde og sydatamaskin	164		
• Smøre	165		
• Transportørrområde	164		
Velge			
• Broderimotiv	126		
• Farge skjerm bilde	46		
• Sømmer	33, 64		
• Språk	53		
Velge språk	53		
Velkomstekst			
• Inntasting/korrektur	45		
Ventilasjonsspalte	13		
Viskosetråd	14, 125		
Z			
Zoom			
• Inn	138, 152		
• Ut	138, 152		



Notater

Lined writing area consisting of 25 horizontal lines for notes.



Sluttord

Tekst

Herbert Stolz/Susanne Ribí

Illustrasjoner

www.sculpt.ch

Foto

Patrice Heilmann, Winterthur

Sats, Layout, DTP

Susanne Ribí

Copyright

2012 BERNINA International AG, CH-Steckborn

2014/02 no 034247.51.07

In partnership with

AMANN
GROUP

Mettler®

