

50 LEDs om mijn quilt
perfect te verlichten

3 SteekRegulator modi en
1 handmatige steekmodus

1 digitaal instelbare
draadspanning

12 unieke quiltblokken

1 grote droom
die uitkomt



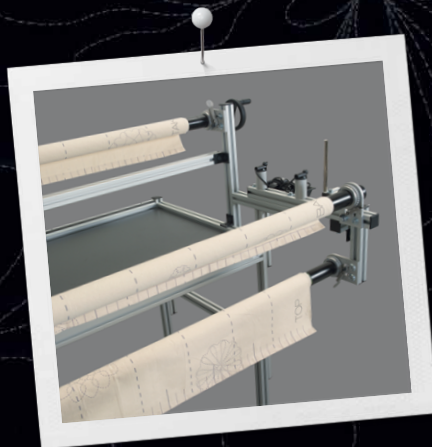

Geleidingssysteem met 4 rollen voor stof en tussenvulling voor een optimaal transport van de quilt.

Het materiaal kan gemakkelijk op het frame worden gespannen, de machine is snel gereed voor het quilten.

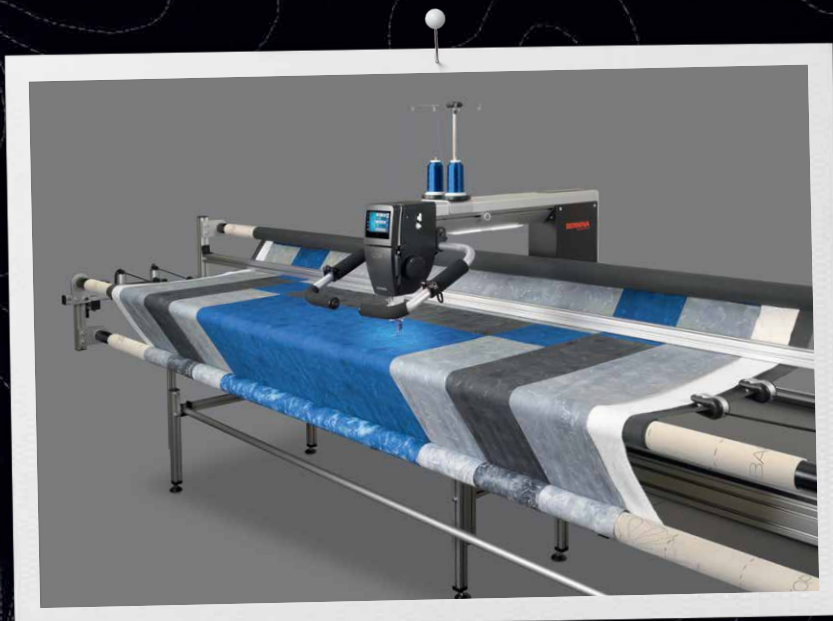

GROTE DROMEN

De BERNINA longarm machines Q 20 en Q 24 zijn het resultaat van verfijnde ingenieurskunst. Onze visie was het een quiltmachine te ontwikkelen die eenvoudig genoeg is voor een beginner, maar die door haar precisie en kracht ook professionals overtuigt. Deze eigenschappen zijn in de beide BERNINA longarm modellen Q 20 en Q 24 vertegenwoordigd. Ook de elegante vorm en het design worden door quilters wereldwijd gewaardeerd. Een machine ontwikkeld voor u - om quilts te creëren waar ook anderen van zullen houden.

GROTE PROJECTEN

In de ontwikkeling van de longarm quiltmachines is veel tijd gestoken. Meer dan 120 jaar aan ervaring en innovaties in het produceren van naaien borduurmachines zijn de basis om onze droom te verwerkelijken: grote quilts perfect te kunnen voltooien. U zult enthousiast zijn over elk detail van deze machines!

Realiseer grote quiltprojecten met gemak en beleef de artistieke wereld van machinaal quilten. BERNINA longarm machines zijn uw perfecte partner voor thuis- of ateliergebruik.



Op 8 manieren instelbare ergonomische handvaten



Quilten zoals u dat wilt

Kies de quiltmethode die past bij uw stijl. Houdt u van quilten uit de vrije hand aan een handige tafel met ingebouwde longarm machine? Dan is de Q 20 het ideale model voor u. Wilt u meer? Dan past de Q 24 inclusief quiltframe beter bij u. BERNINA biedt verschillende uitvoeringen, zodat u uw individuele droom perfect kunt realiseren. Beide modellen, de Q 24 en de Q 20, zijn met een quiltframe leverbaar - u kunt uit drie verschillende framegroottes kiezen. Bovendien zijn er optionele accessoires waarmee u uw quilts nóg gemakkelijker kunt voltooien.

Quilt GROOT

De BERNINA Q 20 wordt standaard geleverd als een sit-down machine. De 20 inch vrije arm biedt veel ruimte voor grote projecten, zowel in de hoogte en diepte. De BERNINA Q 24 is voor het gebruik op het BERNINA quiltframe ontwikkeld. De 24 inch vrije arm biedt nóg meer ruimte voor grote motieven en kan op één van de drie quiltframes worden gebruikt. Elk frame heeft een stabiel monorailsysteem waardoor de machine exact, gelijkmatig en soepel kan worden geleid.

Kies het model dat bij u past:

BERNINA biedt verschillende systemen aan, die op uw wensen en eisen zijn afgestemd:

- 20 inch sit-down model (508 mm)
- 24 of 20 inch model met 13 inch frame „Large“ (4 m)
- 24 of 20 inch model met 12 inch frame „Classic“ (3,6 m)
- 24 of 20 inch model met 8 inch frame „Small“ (2,75 m)



Naar wens kan de tafel worden uitgebreid met extra lades en extra planken.



Lisa H. Calle, longarm quiltexpert

Met een diploma in Textile Management en Marketing begon Lisa H. Calle al snel de „andere“ kant van textiel te onderzoeken, de artistieke kant. In 1997 werd ze verliefd op quilten en in 2004 ontdekte ze het longarm quilten. Haar bekroonde originele ontwerpen hebben de deur geopend voor lesgeven, zodat anderen kunnen leren van haar kunst en vaardigheden.

“Als je eenmaal een BERNINA longarm hebt geprobeerd, wil je niks anders meer.”



Frame: duurzaam en stijlvol

Voor uitstekende quiltresultaten hebben we een ideaal frame van hoge kwaliteit ontwikkeld dat beschikbaar is in drie verschillende groottes (Large, Classic of Small). Alle drie de frames zijn gemaakt van geanodiseerd aluminium voor een lichtgewicht maar robuust frame dat het gewicht, de grootte en de snelheid van de BERNINA longarm machines makkelijk kan handhaven.

Overzicht van de drie BERNINA frames

Frame	Large	Classic	Small
Grootte (lengte x diepte)	13' x 3,9' (4,00 x 1,2 m)	12' x 3,9' (3,60 x 1,2 m)	9' x 3,9' (2,75 x 1,2 m)
Leader	132" / 11' (ca. 3,36 m)	120" / 10' (ca. 3,07 m)	83" / 6,9' (ca. 2,12 m)
Verstelbare werkhoogte	35" tot 47" (0,9 tot 1,2 m)	35" tot 47" (0,9 tot 1,2 m)	35" tot 47" (0,9 tot 1,2 m)
Totaal gewicht*	352 - 552 lbs (160 - 250 kg)	330 - 508 lbs (150 - 230 kg)	330 - 508 lbs (115 - 120 kg)
Aantal poten	6	6	4
Hydraulische lift	optioneel	optioneel	niet beschikbaar

*inclusief Q24 en alle optionele accessoires

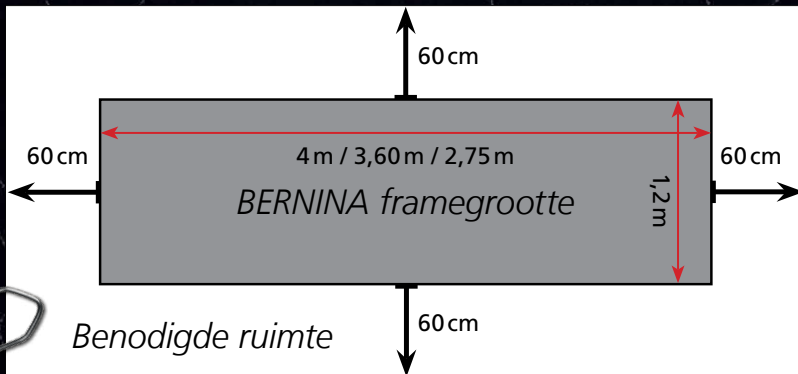

We raden een minimum van 0,60 m loopruimte rondom het frame aan. Bij werkzaamheden met de pantograaf is bovendien 20 cm extra ruimte noodzakelijk. Het quiltframe kan aan één kant tegen een muur staan. Door de optionele zwenkwielen kan het frame gemakkelijk worden verplaatst.

Quilttafel voor de BERNINA Q 20: Comfort en functie

De stevige en tegelijk stijlvol moderne quilttafel is door de firma Rauschenberger speciaal voor BERNINA ontworpen en wordt in Duitsland geproduceerd. De door BERNINA gecontroleerde kwaliteit waarborgt dat zowel de snelheid als het gewicht van de Q 20 optimaal worden opgevangen. Zo worden perfecte resultaten bij maximaal comfort (zittend of staand) mogelijk.

Afmetingen/werkvlak van de tafel 0,90 x 1,60 m
Elektrisch in hoogte verstelbaar 0,82 - 1,28 m
Totaal gewicht incl. Q 20 125 kg
Kleur wit
Veel opbergruimte
Diverse optionele accessoires verkrijgbaar

De tafel kan in hoogte worden versteld.



Frame-eigenschappen

- Verstelbare poten, zodat het frame perfect waterpas staat
- Aan één stuk geproduceerd X- en Y-systeem, zonder verbindingstukken
- Afgeschuinde hoeken en rolplaatsing op de slede voor een exacte en gelijkmatige beweging van de machine
- Slede met soepelopen 16-rollen-systeem
- Praktisch pootsysteem voor maximale stabiliteit
- Meerfase-vergrendelingsysteem voor perfecte stofspanning
- Een ingebouwde grendel met een eenvoudige ontgrendeling houdt de stof optimaal vast
- Magnetisch bevestigde toprol, die om een draaipunt naar boven gezet kan worden, om de tussenvulling tussen top en achterkant glad te maken
- Massief bevestigde geleiderstang voor een perfecte stofhoogte, ongeacht de breedte van de quilt
- Rails met een grote diameter, zodat deze niet doorbuigen tijdens het opspannen van de quilt
- Leaders van zwaar linnen met plaatsingsmarkeringen, zodat quilts jarenlang probleemloos kunnen worden opgespannen
- Pantograaf-werkoppervlak voor het gemakkelijk uitlijnen van doorlopende motieven.
- 4 spinklemmen om elke quilt perfect uit te lijnen
- Handige opbergmogelijkheden voor uw longarm quiltaccessoires

Unieke gebruikersinterface

Machine-instellingen en -functies worden bediend met behulp van een intuïtief navigatiesysteem op het touchscreen dat is voorzien van een geïntegreerde handleiding en hulpfuncties.

Ergonomie

De machine kan volledig aan de voorkant worden bediend. Voor de eenvoudige handmatige plaatsing van de naald beschikt de machine over twee handwielen (voor en achter). Het voorste handwiel is bij het gebruik van de elektronische naaldplaatsing gedeactiveerd.

BERNINA Longarm Steekregulator

Quilten uit de vrije hand wordt een koud kunstje met behulp van de geïntegreerde BERNINA Longarm Steekregulator, beschikbaar voor sit down- en framemodellen. U kunt de BERNINA Longarm Steekregulator eenvoudig activeren en aanpassen met het touchscreen van de machine. De steekregulator beschikt over drie modi, daarnaast is een handmatige modus, zonder steekregulering, voorhanden.

Denk GROOT – Machine-eigenschappen

Geïntegreerde spoelwinder

Met behulp van de aan de zijkant geplaatste spoelwinder (spoeltjes van het type M) kan het ondergaren snel worden opgespoeld, ook als de machine in gebruik is.

Eenvoudig inrijgpad

De praktisch geplaatste garenklos-houders en voorwaarts gerichte inrijgpaden zijn eenvoudig bereikbaar en goed te volgen.

Unieke draadspanningscontrole

Exclusief bij BERNINA: de elektronisch gestuurde, digitale en gemakkelijk instelbare bovendraadspanning. Alle draadinstellingen in één oogopslag. Er is geen externe spanningsinrichting vereist.

Ergonomische handvaten

Met de op 8 manieren instelbare handvaten, die bij het Q 24 framemodel standaard worden geleverd, kunnen de meest gebruikte functies direct en snel worden geselecteerd.

Gezien de eenvoud van de machine en het frame-ontwerp heeft dit quiltsysteem de grootste bruikbare quiltruimte in de 24 inch categorie. Maak uw keuze uit een 20 inch (508 mm)- of 24 inch (610 mm)- model om een perfect quiltsysteem te bouwen voor thuisgebruik of in een studio.

24"

Minimale smering

Slechts één punt.

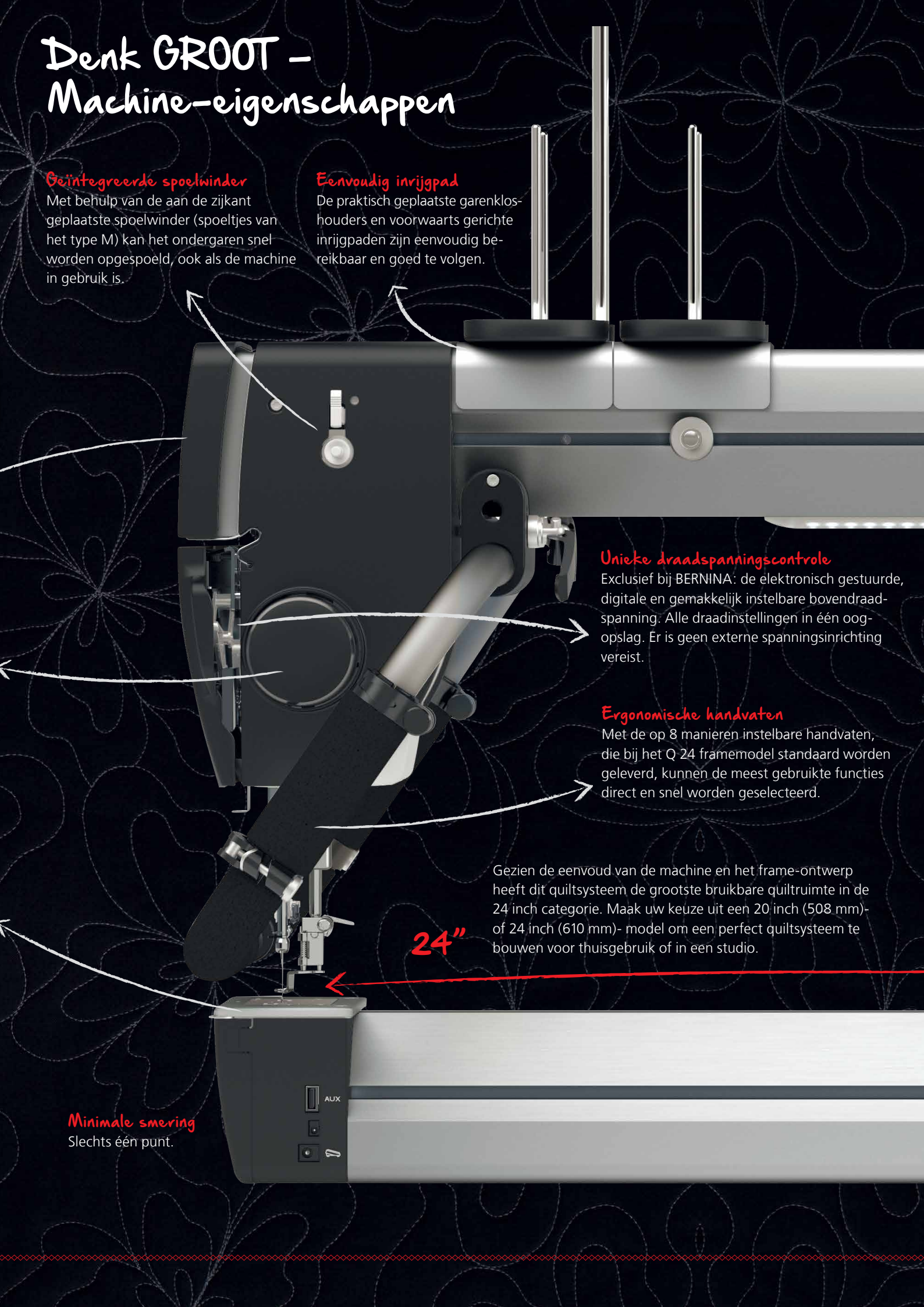

KickStart-functie (Q 20)

Met de KickStart-functie kunt u quilten in constante naaimodus zonder dat u het voetpedaal voortdurend ingedrukt hoeft te houden. De geprogrammeerde back-kick- en front-kick-functie wordt tijdelijk overschreven en pas weer actief nadat de KickStart-functie gedeactiveerd is.

Snelheid

Met nauwkeurige steken op hoge snelheid voor handgeleid quilten, zult u in minder tijd meer quiltprojecten af kunnen ronden.

BERNINA

Ontworpen, ontwikkeld en geproduceerd in Zwitserland.

Handwiel achter

LED-verlichting

De 50 heldere LED-lampjes langs de lengte van de machine en boven de naald zorgen voor beter zicht op de quilt.

Handvaten en touchscreen aan de achterkant (optioneel)

Rand-tot-rand pantograafmotieven kunnen met behulp van de handvaten aan de achterkant gemakkelijk worden gevolgd. Met behulp van het touchscreen aan de achterkant van de machine houdt u een goed overzicht over alle machinefuncties.

Rustige loop

Ingebouwde motor met rustige tandriem-/tandwielconstructie. Onderhoudsvrij snelkogellager.



Uniek van BERNINA

Unieke draadspanningscontrole

Speciaal voor de longarm quiltmachines werd een uniek draadspanningssysteem ontwikkeld waarmee de bovendraadspanning digitaal kan worden ingesteld. Om het inrijgen te vereenvoudigen, kan de draadspanning, als de naaivoet omhoog staat, compleet gedeactiveerd worden. U kunt verschillende soorten garens gebruiken voor nóg meer creativiteit.



Unieke gebruikersinterface

BERNINA brengt het beste wat de huishoudnaaimachines te bieden hebben naar de wereld van de longarm machines, met een modern touchscreen waarmee de machine eenvoudig en intuïtief bediend kan worden. Individueel instelbaar, met nuttige functies zoals vijf programmeerbare gebruikersprofielen, een stekenteller, geïntegreerde tutorials met informatie over het inrijgen en smeren van de machine en het opspoelen van de onderdraad.



Uniek inrijgpad en geïntegreerde spoelwinder

De ergonomisch doordachte plaatsing van de garenkloshouder en het duidelijke inrijgschema vereenvoudigen het inrijgen. De aan de zijkant aangebrachte spoelwinder is slechts één van de vele details die deze machines zo uniek maken.

Unieke BERNINA Longarm Steekregulator

Zowel de Q 24 als ook de Q 20 zijn uitgerust met de BERNINA longarm steekregulator. De twee sensors, die aan beide kanten van het steekgat in de steekplaat zijn geïntegreerd, zorgen ervoor dat elke beweging van de machine of de stof exact wordt geregistreerd. Hierdoor wordt elke steek precies even lang, onafhankelijk van de snelheid waarmee u quilt.



Unieke programmeerbare handvaten

De functies die het meest gebruikt worden, heeft u binnen handbereik. Deze kunnen direct op de drukschakelaar op de handvaten worden geprogrammeerd. Pas de positie van de handvaten op 8 manieren aan voor uw comfort, voor het quilten van rand-tot-rand motieven of motieven uit de vrije hand.



Belangrijkste eigenschappen van de BERNINA Q24 en Q20 in een overzicht

Technische gegevens	Q24	Q20
Doorgangruimte	24" (610mm)	20" (508mm)
Kleurentouchscreen	4,3" (109 mm)	
Doorgangruimte volledig verlicht met LEDs	Ja, 50 LEDs	
Grijpersysteem	Roterende grijper, type M	
Naaldinrijger	Ja	
Draadspanning	Elektronisch/digitaal aanpasbaar	
Naaivoetlift	Elektronisch	
Bovendraadsensor	Ja	
BERNINA Longarm steekregulator-functie	Dubbele steekregulators	
Verbinding (basis)	USB Host / Slave	
Verbinding (aanvullend)	HDMI	
Update mogelijkheid	Ja	

Naaien	Q24	Q20
Maximale naaisnelheid	2.200 steken per minuut (spm)	
Minimale steeklengte	1,05 mm (24 SPI*)	
Maximale steeklengte	25,4 mm (1 SPI*)	
Opslagmogelijkheid gebruikersprofiel	5	
Onderdraadcontrole	Ja	
Geïntegreerde spoelwinder	Ja	
Compatibel met huishoudmachinenaalden	Ja	
Compatibel met BERNINA vrije hand-naaivoeten	Ja	

Standaardaccessoires	Q24	Q20
Standaardnaaivoet**	Vrije hand-naaivoet #9	
Twee garekloshouders	Ja	
Metalen doos voor accessoires	Ja	

*steken per inch **brede reeks optionele vrije hand-naaivoeten (zie hieronder)

Optionele accessoires voor framesysteem



Q-matic-kit (automatisering)*

Met de Q-matic-software en -hardware, kunnen quilts erg nauwkeurig gecreëerd worden met behulp van computercontrole. Met de speciale software kunnen ontwerpen geselecteerd en bewerkt worden voorafgaand aan het quilten. De Q-matic-kit is uitsluitend in geselecteerde markten verkrijgbaar.

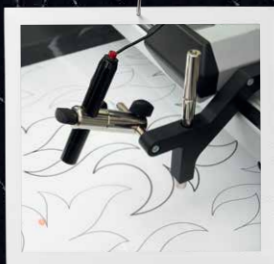

Pantograafkit

- Pantograafhandvaten (aan de achterkant van de machine)
- Touchscreen aan de achterkant
- Laserlicht
- Stylus (metaal)
- Houder voor laserlicht en stylus
- Voorbeeld pantogram
- Transparante plastic folie

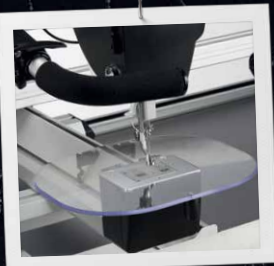

Linaalkit (Rulerwork-kit)

- Linaalvoet #96 (Rulerwork-voet)
- Linaalsteun
- Linaalsjabloon van plexiglas

Mechanische channel locks

Met de handmatige vergrendeling kan de slede met de machine in horizontale en verticale richting worden vastgezet.



Extra opbergruimte*



Zwenkwielen, vergrendelbaar



Hydraulische lift*

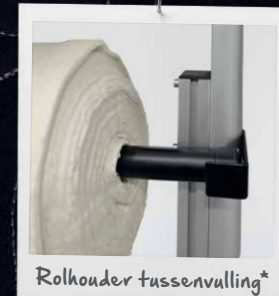

Rolhouder tussenvulling*

Optionele accessoires voor quiltmachine



Compatibel met BERNINA vrije hand-naaivoeten

- Borduurvoet #15
- Open vrije-hand-borduurvoet #24
- Borduurvoet met druppelvormig gat #26
- Quiltvoet #29
- Vrije-hand-koordvoet #43
- Echo-quiltvoet #44C
- Linaalvoet #96

Steekplaat voor tweelingnaald

Gebruik een tweelingnaald en de steekplaat voor tweelingnaalden voor een interessant effect. Experimenteer met twee verschillende garens of multicolor garens, zodat een 3D effect ontstaat.



Horizontale en verticale garekloshouders

PunchWork tool voor roterende grijper

Met dit speciale hulpmiddel kunnen wol of losse wolvezels in stoffen verwerkt worden om decoratieve effecten te creëren.

* De Q-matic-kit, extra opbergruimte, hydraulische lift en rolhouder voor tussenvulling zijn niet compatibel met het quilframe „Small“.

BERNINA