



BERNINA 435

Návod k obsluze

Vážený zákazníku



Blahopřejeme! Rozhodli jste se pro šicí stroj BERNINA, výrobek, který Vás bude těšit mnoho let. Již více než 100 let klade naše rodinná firma nejvyšší důraz na spokojené zákazníky. Pokud jde o mne, mým osobním zájmem je nabídnout Vám švýcarskou konstrukci a přesnost dovedenou k dokonalosti, šicí technologii budoucnosti a úplný zákaznický servis.

Řadu BERNINA 4 tvoří ultramoderní stroje, jejichž vývoj byl zaměřen nejenom na nejvyšší technické požadavky a snadnou obsluhu, ale vzal v úvahu i design výrobku. Vždyť naše výrobky prodáváme kreativním lidem, jako jste Vy, kteří ocení nejen vysokou kvalitu, ale i formu a design. Vždyť naše výrobky prodáváme kreativním lidem, jako jste Vy, kteří ocení nejen vysokou kvalitu, ale i formu a design.

Bavte se kreativním šitím na Vašem novém stroji BERNINA 435 a podívejte se na stránky www.bernina.com na rozsáhlou nabídku příslušenství. Na našich stránkách najdete i množství inspirativních návodů, které si můžete zdarma stáhnout.

Proškolení prodejci BERNINA Vám poskytnou všechny potřebné informace o servisu a údržbě stroje.

Přeji Vám mnoho radosti a tvůrčích hodin s Vaší novou BERNINOU.



H.P. Ueltschi

Majitel

BERNINA International AG

CH-8266 Steckborn

Obsah

DŮLEŽITÉ POKYNY K BEZPEČNOSTI	7	2.6	Násuvný stolek	30
Důležité informace	9		Nasazení násuvného stolku	30
1 Moje BERNINA	11	2.7	Přítlačná patka	31
1.1 Úvod	11		Nastavení polohy přítlačné patky pomocí kolenní páky (mimo základní výbavu)	31
1.2 Kontrola jakosti BERNINA	11		Výměna základny přítlačné patky	31
1.3 Vítejte ve světě BERNINA	11		Výměna přítlačné patky	32
1.4 Přehled stroje	13		Zobrazení přítlačné patky v uživatelském rozhraní	32
Pohled na ovládací prvky na přední straně stroje	13		Nastavení přítlaku patky	33
Pohled zepředu	14	2.8	Jehla a stehová deska	33
Boční pohled	15		Výměna jehly	33
Pohled zezadu	16		Volba nitě v uživatelském rozhraní	34
1.5 Příslušenství v základní výbavě	16		Zapamatování druhu a velikosti jehly	34
Přehled příslušenství ke stroji	17		Nastavení polohy jehly nahoře/dole	34
Přehled přítlačných patek	18		Nastavení polohy jehly vlevo/vpravo	34
1.6 Přehled uživatelského rozhraní	20		Zastavení jehly nahoře/dole (trvalé)	35
Přehled funkcí/vizuální informace	20		Výměna stehové desky	35
Přehled nastavení systému	20		Volba stehové desky v uživatelském rozhraní	35
Přehled menu pro šití	21	2.9	Navlékání	35
Softwarové funkce	21		Navlečení horní nitě	35
1.7 Jehla, nit, látka	23		Navlečení dvojehly	38
Přehled jehel	23		Navlečení trojehly	38
Ukázka popisu jehly	26		Navíjení spodní nitě	39
Volba nitě	26		Navlečení spodní nitě	39
Kombinace jehla/nit	26		Pokyny k navlečení spodní niti	41
2 Příprava	27	3 Program nastavení	42	
2.1 Než začne stroj poprvé používat	27	3.1	Nastavení pro šití	42
2.2 Zapojení a zapnutí stroje	27		Nastavení napětí horní nitě	42
Připojení ovládacího pedálu	27		Nastavení maximální rychlosti šití	42
Připojení stroje	27	3.2	Volba vlastního nastavení	42
Nasazení kolenní páky Free Hand System	28	3.3	Aktivace zvukových signálů	43
Upevnění dotykového pera (k dokoupení)	28	3.4	Nastavení stroje	43
Zapnutí stroje	28		Volba jazyka	43
2.3 Ovládací pedál	28		Úprava jasu obrazovky	43
Ovládání rychlosti šití pedálem	28		Kontrola celkového počtu ušitých stehů	44
2.4 Trn na cívku	29		Zadání údajů o specializovaném prodejci	44
Výsuvný trn na cívku	29		Uložení servisních dat	44
Vodorovný trn cívky	30		Zpět na výchozí nastavení	45
2.5 Podavač	30		Mazání uživatelských dat	45
Nastavení podavače	30		Kalibrace přítlačné patky pro šití knoflíkových dírek #3A	45
Nastavení podavače	30	4 Systémové nastavení	47	
		4.1	Spuštění instruktážního videa	47
		4.2	Otevření kreativního rádce	47

4.3	Režim eco	47	6.7	Šití trojitým entlovacím stehem	62
4.4	Vyvolání nápovědy	47	6.8	Ruční látání	62
4.5	Zrušení všech změn pomocí «clr»	47	6.9	Automatické látání	64
5	Tvůrčí šití	48	6.10	Zpevněné látání, automatické	64
5.1	Přehled menu pro šití	48	6.11	Začišťování okrajů	65
	Volba stehového vzoru	48	6.12	Dvojitý overlockový steh	66
5.2	Nastavení rychlosti	48	6.13	Úzký okraj	66
5.3	Nastavení napětí horní nitě	48	6.14	Široký okraj	66
5.4	Editace stehových vzorů	49	6.15	Prošívání okraje s vodítkem švu (mimo základní příslušenství)	67
	Změna šířky stehu	49	6.16	Šití lemovaných okrajů	67
	Změna délky stehu	49	6.17	Slepý steh	68
	Úprava vyvážení	50	6.18	Šití viditelných lemů	69
	Programování opakování vzoru	50	6.19	Šití plochých spojovacích švů	69
	Zrcadlové převracení stehových vzorů	50	6.20	Stehování	70
	Zpět	50	7	Ozdobné stehy	71
	Trvalé šití zpět	51	7.1	Přehled ozdobných stehů	71
5.5	Kombinace Stehové vzory	51	7.2	Šití spodní nití	72
	Obrazovka režimu Kombi	51	7.3	Křížkový steh	73
	Vytváření kombinací stehových vzorů	51	7.4	Sámky	73
	Uložení kombinace stehových vzorů	51		Sámky	73
	Otevření kombinace stehových vzorů	52		Přehled patek na sámky	74
	Přepsání kombinace stehových vzorů	52		Práce se šňůrkou	74
	Smazání kombinace stehových vzorů	52		Šití sámků	75
	Editace jednotlivých stehových vzorů	52	8	Abecedy	76
	Mazání jednotlivých stehových vzorů	53	8.1	Přehled abeced	76
	Přidání jednotlivého stehového vzoru	53	8.2	Vytvoření nápisu	76
	Zrcadlové převracení kombinace stehových vzorů	53	9	Knoflíkové dírky	78
	Zapošití kombinace stehových vzorů	54	9.1	Přehled knoflíkových dírek	78
	Programování opakování vzoru	54	9.2	Použití nástroje pro kompenzaci výšky	79
5.6	Správa Stehové vzory	54	9.3	Použití kompenzační destičky	79
	Ukládání stehových vzorů do osobní paměti	54	9.4	Značení knoflíkových dírek	79
	Přepisování stehových vzorů v osobní paměti	54	9.5	Šňůrka	80
	Otevření stehového vzoru z osobní paměti	55		Použití šňůrky s patkou pro knoflíkové dírky #3	80
	Mazání stehových vzorů z osobní paměti	55		Použití šňůrky s patkou pro knoflíkové dírky #3A	81
5.7	Zapošívací stehy	55	9.6	Ušití vzorku	82
	Zapošití švu tlačítkem «Zapošití»	55	9.7	Stanovení délky knoflíkové dírky s patkou pro knoflíkové dírky #3	83
5.8	Výšková kompenzace nestejných vrstev	55	9.8	Stanovení délky knoflíkové dírky u přítlačné patky pro šití knoflíkových dírek #3A	83
5.9	Šití rohů	56			
6	Základní stehy	57			
6.1	Přehled základních stehů	57			
6.2	Šití rovným stehem	59			
6.3	Zapošití s automatickým zapošívacím programem ...	59			
6.4	Všívání zipu	60			
6.5	Šití obou stran zipu zdola nahoru	61			
6.6	Šití trojitého rovného stehu	61			



9.9	Ušití manuální knoflíkové dírky v 7 krocích s patkou k šití knoflíkových dírek #3	83
9.10	Ušití manuální knoflíkové dírky v 5 krocích s patkou k šití knoflíkových dírek #3	84
9.11	Ušití automatické knoflíkové dírky s přítlačnou patkou pro šití knoflíkových dírek s posuvným měřítkem #3A	85
9.12	Proříznutí knoflíkové dírky páráčkem	86
9.13	Proříznutí knoflíkové dírky řezačem knoflíkových dírek (mimo základní příslušenství)	86
9.14	Přišívání knoflíků	87
9.15	Šití oček	87
10	Quiltovací	88
10.1	Přehled quiltovacích stehů	88
10.2	Quiltování, zapošivací program	88
10.3	Šití quiltovacích stehů ručního vzhledu	89
10.4	Volné quiltování	89
11	Péče a údržba	91
11.1	Firmware	91
	Ověření verze softwaru	91
	Aktualizace firmwaru	91
	Obnova uložených dat	92
11.2	Stroj	92
	Čištění displeje	92
	Čištění podavače	92
	Čištění chapače	93
	Mazání chapače	94
12	Chyby a poruchy	96
12.1	Chybová hlášení	96
12.2	Řešení problémů	98
13	Skladování a likvidace	101
13.1	Skladování stroje	101
13.2	Stroj zlikvidujte	101
14	Technická data	102
15	Přehled stehových vzorů	103
15.1	Přehled stehových vzorů	103
	Základní stehy	103
	Knoflíkové dírky	103
	Ozdobné stehy	103
	Quiltovací stehy	104
	Rejstřík	105

DŮLEŽITÉ POKYNY K BEZPEČNOSTI

Při práci s Vaším strojem vždy dodržujte tyto základní bezpečnostní pokyny. Před prvním použitím stroje si pečlivě přečtěte tento návod.

NEBEZPEČÍ

Pro ochranu před úrazem elektrickým proudem je nutné dodržovat následující pokyny.

- Nikdy nenechávejte zapnutý šicí stroj bez dozoru.
- Okamžitě po skončení práce nebo před čištěním a údržbou vypněte stroj a odpojte jej z elektrické zásuvky.

Pro ochranu před úrazem či poškozením zdraví je nutné dodržovat následující pokyny.

- Nedívejte se přímo do LED osvětlení s optickými nástroji (např. lupou).
- Pokud je LED osvětlení poškozené nebo nefunguje, nechte si je zkontrolovat, případně opravit u svého místního autorizovaného prodejce BERNINA.
- Než budete cokoli dělat v prostoru jehel, vypněte stroj.
- Před spuštěním stroje zavřete kryty.

VAROVÁNÍ

Abyste předešli nebezpečí popálení, požáru, úrazu elektrickým proudem či poranění, je nutné dodržovat následující pokyny.

Všeobecná fakta

- Tento stroj se smí používat pouze k účelům popsaným v tomto návodu k obsluze.

Pracovní prostředí

- Nepoužívejte šicí stroj venku.
- Tento stroj používejte pouze v suchých prostorech.
- Nepoužívejte stroj ve vlhkém prostředí.

- Nepoužívejte stroj v prostředí, kde se používají aerosolové výrobky (spreje).
- Nepoužívejte stroj v prostředí, kde se podává kyslík.

Technický stav

- Nepoužívejte stroj, je-li mokrý.
- Nepoužívejte stroj, pokud řádně nefunguje.
- Nepoužívejte stroj, je-li poškozen elektrický kabel nebo vidlice.
- Nepoužívejte stroj, jestliže Vám upadl, poškodil se nebo spadl do vody.
- Je-li stroj poškozen nebo pokud nefunguje, jak by měl, nechte si jej zkontrolovat, případně opravit u svého místního autorizovaného prodejce BERNINA.
- Dbejte, aby se na větracích otvorech stroje a ovládacího pedálu neusazoval prach a chlupy z látek.
- Nepoužívejte stroj, jsou-li zablokovány větrací otvory.

Příslušenství

- Používejte pouze příslušenství doporučené výrobcem.
- Používejte pouze originální stehovou desku BERNINA. . Nesprávná stehová deska může způsobit lámání jehly.
- Používejte pouze rovné jehly dobré kvality. Ohnutá nebo poškozená jehla se může zlomit.
- Tento stroj je vybaven dvojitou izolací (kromě USA, Kanady a Japonska). Používejte pouze shodné náhradní díly. Řiďte se pokyny k obsluze spotřebičů s dvojitou izolací.
- K mazání stroje používejte výhradně olej BERNINA.

Bezpečnostní informace

- Při práci se strojem musejí být nasazeny všechny ochranné prvky a zavřeny všechny kryty.

Určení stroje

- Osoby s omezenými fyzickými a psychickými schopnostmi a schopnostmi vnímání, s nedostatkem zkušeností a znalostí mohou tento stroj používat, čistit a udržovat pouze po řádném poučení.
- Tyto osoby musejí navíc být při práci se strojem pod dohledem a/nebo musejí být poučeny o správné obsluze spotřebiče a o souvisejících rizicích.
- Dětem není dovoleno si se systémem hrát.
- Zvláštní pozornost je třeba věnovat v případech, je-li stroj používán v přítomnosti dětí.
- Tento stroj používejte výhradně s dodanou elektrickou šňůrou.
- Pouze pro USA a Kanadu: Nepřipojujte elektrickou vidlici NEMA 1-15 do sítě s napětím vyšším než 150 V.
- Používejte tento stroj pouze s dodaným pedálem typu SR-1.
- Nestrkejte žádné předměty do otvorů ve stroji.
- Nepokládejte žádné předměty na ovládací pedál.
- Při šití ved'te látku lehce. Tlačení nebo tahání byste mohli vychýlit a zlomit jehlu.
- Nepřibližujte se prsty k pohyblivým částem stroje.
- Zejména buďte opatrní v blízkosti jehly.
- Když děláte jakékoli činnosti v prostoru jehly – navlékání nitě, výměnu jehly, navlékání nitě smyčkovace či výměnu patky, vypněte stroj.
- Stroj vypnete přepnutím hlavního vypínače do polohy «0».

- Když otevíráte ochranné kryty, když mažete stroj nebo provádíte jakoukoli údržbu uvedenou v tomto návodu, vypněte stroj a odpojte jej z elektrické zásuvky.
- Při vypořádání stroje ze zásuvky uchopte do ruky vidlici. Nikdy netahejte za šňůru.

Bezpečnostní značky na stroji

Signál	Účel
	<p>POZOR: pohyblivé součásti.</p> <p>Nebezpečí úrazu snížíte, když stroj před údržbou vypnete.</p>

Důležité informace

Dostupnost návodu k obsluze

Návod k obsluze se dodává se strojem.



- Nechávejte návod k obsluze na bezpečném a vhodném místě poblíž stroje, abyste jej měli v případě potřeby při ruce.
- Pokud přenecháváte stroj třetí straně, vždy přidejte návod k obsluze.
- Nejnovější verzi Vašeho návodu k obsluze si můžete stáhnout z www.bernina.com

Správné použití

Váš stroj BERNINA je konstruován a určen pro soukromé použití v domácnosti. Je určen k šití látek a dalších materiálů dle pokynů v tomto návodu. Jakékoli jiné použití je považováno za nevhodné. BERNINA odmítá jakoukoli odpovědnost za důsledky vyplývající z nesprávného používání stroje.

Vybavení a obsah balení

V tomto návodu jsou pro ilustraci uvedeny obrázky jako příklad. Stroje a příslušenství uvedené na těchto obrázcích nemusí nutně odpovídat skutečným položkám dodaným s Vaším strojem. Dodávané příslušenství se může v jednotlivých zemích lišit. Jakékoli zmíněné nebo zobrazené příslušenství, které není součástí dodávky, si můžete zakoupit jako volitelné příslušenství od specializovaného prodejce BERNINA. Další příslušenství najdete na www.bernina.com.

Z technických důvodů a za účelem vylepšení produktu mohou být kdykoli a bez předchozího upozornění provedeny změny ve vybavení stroje a rozsahu dodané objednávky.

Údržba spotřebičů s dvojitou izolací

U výrobku s dvojitou izolací jsou místo zemnění použity dva izolační systémy. Výrobek s dvojitou izolací není vybaven žádným uzemněním, ani není třeba jej uzemňovat dodatečně. Servis výrobku s dvojitou izolací vyžaduje zvláštní péči a znalosti systému, a měl by jej provádět výhradně odborník. Výměna dílů výrobku s dvojitou izolací musí být jedině za díly zcela shodné s původními. Výrobek s dvojitou izolací je označen slovy: «Dvojitá izolace »or «Dvakrát izolováno».



Výrobek může být též označen symbolem.

Ochrana životního prostředí

Společnosti BERNINA International AG velmi záleží na ochraně životního prostředí. Usilujeme o minimalizaci dopadů našich výrobků na životní prostředí neustálým zlepšováním našich výrobků a technologie výroby.



Stroj je označen symbolem s přeškrtnutou popelnicí. To znamená, že až přestanete stroj používat, neměl by skončit v domovním odpadu. Nevhodná likvidace může vést ke kontaminaci spodní vody a tím i potravinového řetězce nebezpečnými látkami, a k poškození zdraví.

Stroj je nutné odevzdat do sběrného místa pro elektrický a elektronický odpad nebo do sběrného místa pro recyklaci. Informace o sběrných místech získáte od místních úřadů. Když kupujete nový stroj, je prodejce povinen zdarma převzít Váš starý stroj a zajistit jeho řádnou likvidaci.

Pokud stroj obsahuje osobní data, odpovídáte za jejich smazání před odevzdáním k likvidaci.

Vysvětlení symbolů



NEBEZPEČÍ

Značí nebezpečí s vysokým rizikem, které může v případě neuposlechnutí vést až k těžkému nebo smrtelnému úrazu.



VAROVÁNÍ

Značí nebezpečí se středním rizikem, které může vést, pokud mu nepředejdete, k těžkému úrazu.



UPOZORNĚNÍ

Značí nebezpečí s nízkým rizikem, které může vést, pokud mu nepředejdete, k lehkému až středně těžkému úrazu.

POZOR

Značí nebezpečí, které může končit hmotnou škodou.



Pod tímto symbolem najdete **tipy** od **odborníků**, kteří šijí na strojích BERNINA.

1 Moje BERNINA

1.1 Úvod

Na Vašem stroji BERNINA 435 můžete bez problému šít jemné hedvábné či saténové látky, stejně jako silné plátno, fleecé nebo džínovinu. K dispozici máte množství základních i ozdobných stehů a knoflíkové dírky.

Kromě tohoto návodu k obsluze máte k dispozici tři programy nápovědy, které Vám kdykoli poskytnou užitečné rady a podporu pro obsluhu vašeho stroje BERNINA 435.

Výuka podává informace a vysvětlení týkající se různých aspektů šití a různých stehů.

Kreativní rádce Vám poradí při rozhodování o různých aspektech Vašeho projektu. Po zadání druhu látky a uvažovaného typu projektu se zobrazí doporučení vhodné jehly a příslušné přítlačné patky.

Program nápověda obsahuje informace o jednotlivých stehových vzorech, funkcích a režimech uživatelského rozhraní.

Další informace



Kromě tohoto manuálu pro Váš stroj BERNINA 435 jsou součástí balení další tištěné informační materiály.

Poslední verzi Vašeho manuálu a mnoho dalších informací o stroji i o jeho příslušenství najdete na webových stránkách <https://www.bernina.com>

1.2 Kontrola jakosti BERNINA

Všechny stroje BERNINA jsou vyrobeny s nejvyšší péčí a procházejí rozsáhlými funkčními testy. Počítadlo stehů proto zobrazuje, že se na stroji již šilo, výhradně pro účely testování jakosti. Následné pečlivé vyčištění nevyklučuje možnost, že ve stroji zůstanou zbytky nití.

1.3 Vítejte ve světě BERNINA

Heslem BERNINY je Made to create – Vyrobeno k tvoření. Pro realizaci Vašich nápadů dodáváme nejen naše stroje. Kromě níže uvedených nabídek přicházíme se spoustou návrhů a pokynů pro Vaše budoucí projekty a s možností výměny zkušeností s dalšími nadšenci do šití, vyšívání či quiltování. Přejeme Vám mnoho radosti.

YouTube kanál BERNINA



Na YouTube nabízíme celou řadu instruktážních videí a podporu v souvislosti s nejdůležitějšími funkcemi našich strojů. Také zde najdete podrobné vysvětlení k použití celé řady přítlačných patek, s nimiž bude Váš projekt dokonalým úspěchem.

www.youtube.com/BerninaInternational

K dispozici v angličtině a němčině.

«inspiration» - časopis o kreativním šití a internetový obchod se stříhovými návody



Hledáte nápady, stříhy a návody na skvělé projekty? V tom případě je magazín BERNINA «inspiration» přesně to, co potřebujete. Třikrát do roka přichází inspiration s fantastickými nápady na šití a vyšívání. Od sezónních módních trendů k módním doplňkům a praktickým tipům na originální výzdobu Vašich interiérů nebo úžasným nápadům na šití pro děti.

Časopis vychází v angličtině, němčině, holandštině a francouzštině.

V našem online obchodě si můžete koupit «inspiration» jako e-časopis nebo v tištěné verzi, buďto jednotlivá čísla nebo jako předplatné. Také je tam množství stříhů k individuálnímu stažení! Podívejte se, prosím, na inspiration.bernina.com.

Blog BERNINA



Důmyslné rady, stříhy a výšivkové vzory zdarma a množství nových nápadů: to vše naleznete v týdenním blogu BERNINA. Naši odborníci Vám dají užitečné tipy a vysvětlí krok za krokem, jak dosáhnout těch nejlepších výsledků. V rámci komunity můžete vkládat i své vlastní projekty a vyměňovat si zkušenosti a nápady s ostatními nadšenci.

www.bernina.com/blog

K dispozici v angličtině, němčině, holandštině a francouzštině.

Sociální média BERNINA



Přidejte se k nám na sociálních sítích, dozvíte se více o událostech, vzrušujících projektech, tipech a tricích, vše o šití, quiltování a vyšívání. Budete trvale v obraze. Těšíme se, až Vám představíme některý ze zlatých hřebů světa BERNINA.

www.bernina.com/social-media

BERNINA World App



Stáhněte si aplikaci BERNINA App z App Store do svého chytrého telefonu a získáte přímý přístup ke všem informacím o výrobcích. Organizér příslušenství vám poskytne přehled o vašem příslušenství a o tom, které byste ještě chtěli mít. Kromě toho máte přímý přístup k zákaznickému portálu, blogu a internetovému obchodu "inspirace" a vždy můžete najít autorizovaného specializovaného prodejce ve svém okolí. Aplikace je k dispozici v obchodě Apple App Store a Google Play Store. Přímé odkazy najdete na:

www.bernina.com/app



1.4 Přehled stroje

Pohled na ovládací prvky na přední straně stroje



- | | | | |
|---|-------------------|---|-----------------------------|
| 1 | Zpět | 6 | Přítlak přítlačné patky |
| 2 | Zapošití | 7 | Horní multifunkční ovladač |
| 3 | Start/Stop | 8 | Spodní multifunkční ovladač |
| 4 | Konec vzoru | 9 | Jehla doleva/doprava |
| 5 | Jehla nahoru/dolů | | |

Pohled zředu



- | | | | |
|---|---------------------------|----|---------------------------|
| 1 | Kryt spodní niti | 7 | Kryt niťové páky |
| 2 | Přítlačná patka | 8 | Niťová páka |
| 3 | Navlékač jehly | 9 | Odřezávač nití |
| 4 | Osvětlení | 10 | Šroubek jehlové svorky |
| 5 | Odřezávač nití | 11 | Upevnění násuvného stolku |
| 6 | Posuvný ovladač rychlosti | 12 | Otvor pro kolenní páku |

Boční pohled



- | | | | |
|---|-----------------------------|----|----------------------------------|
| 1 | Konektor pro ovládací pedál | 7 | Výsuvný trn na cívku |
| 2 | Podavač vysunut/zasunut | 8 | Větrací otvory |
| 3 | Servisní připojení | 9 | Ruční kolo |
| 4 | USB port | 10 | Hlavní vypínač |
| 5 | Trn na cívku | 11 | Konektor pro elektrickou šňůru |
| 6 | Navíječ spodní nitě | 12 | Magnetický držák dotykového pera |

Pohled zezadu













- | | | | |
|---|------------------------------------|----|--------------------------------|
| 1 | Větrací otvory | 9 | Navíječ spodní nitě |
| 2 | Upevnění násuvného stolku | 10 | Předpínač navíječe spodní nitě |
| 3 | Upevnění pro látačí rámeček | 11 | Nitová páka |
| 4 | Páčka pro zdvihání přítlačné patky | 12 | Vodítko nitě |
| 5 | Držadlo pro přenášení | 13 | Odřezávač nití |
| 6 | Trn na cívku | 14 | Podavač |
| 7 | Očko pro vedení nitě | 15 | Stehová deska |
| 8 | Výsuvný trn na cívku | | |

1.5 Příslušenství v základní výbavě



Další informace a tipy pro použití dodaného a volitelného příslušenství naleznete na adrese:
www.bernina.com/435#!accessories

Přehled příslušenství ke stroji

Obrázek	Název	Účel
	Kryt proti prachu	Chrání stroj před prachem a nečistotami.
	Taška na příslušenství	K uložení základního i dokoupeného příslušenství.
	Násuvný stolek	Zvětší pracovní plochu.
	Odvíjecí kotouček	Zajišťuje pravidelné odvíjení nitě z cívky.
	Cívka na spodní nit pro chapač B9 Sada 4	Na navíjení spodní nitě.
	Pěnová podložka 1 kus	Pěnová podložka brání niti v klouzáni, zamotávání a trhání na trnu na cívku.
	Páráček	K páráni švů a prořezávání knoflíkových dírek.
	Kompenzační podložka	Udržuje vodorovnou polohu přítlačné patky při šití přes silné švy.
	Sada jehel	Pro všechny běžné účely.
	Šroubovák červený (plochý)	K povolování a utahování šroubů se štěrbinou.
	Štětec	K čištění podavače a prostoru chapače.





Obrázek	Název	Účel
	Olej pro šicí stroje	K mazání stroje.
	Elektrická šňůra	K propojení šicího stroje se zdrojem energie.
	Ovládací pedál	Pro spuštění a zastavení stroje. Pro ovládání rychlosti.

Přehled přítlačných patek





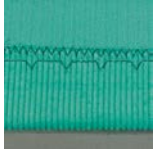

POZOR! V závislosti na zemi dodávky se stroj dodává buďto s nacvakávacími přítlačnými patkami, nebo se základní přítlačnou patkou. Odpovídající základní příslušenství je uvedeno v následujících dvou tabulkách. Jsou-li se strojem dodány jako základní příslušenství nacvakávací patky, nevzniká nárok na bezplatné dodání základní přítlačné patky. Ale je možné ji objednat k dokoupení.

Dodávané nacvakávací přítlačné patky

Obrázek	Číslo	Název	Účel	Příklad
	#78	Držák nacvakávacích patek	Pro upevnění nacvakávacích patek.	
	#1	Základní patka	Pro šití různých základních a ozdobných stehů. K šití dopředu i zpět.	
	#2	Overlocková patka	K začišťování okrajů pružných látek.	
	#3	Patka pro knoflíkové dírky	Pro šití knoflíkových dírek.	

Obrázek	Číslo	Název	Účel	Příklad
	#4	Zipová patka	Pro všívání zipů.	
	#5	Patka pro slepý steh	Pro šití slepých stehů.	
	#20	Otevřená vyšivací patka	Pro šití aplikací a ozdobných vzorů.	

Přítlačné patky v základní výbavě

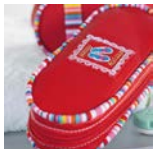
Obrázek	Číslo	Název	Účel	Příklad
	#1	Základní patka	Pro šití různých základních a ozdobných stehů. K šití dopředu i zpět.	
	#2	Overlocková patka	Pro overlockové švy. Pro začišťovací švy. Pro viditelné švy na pružných látkách.	
	#3A	Patka pro knoflíkové dírky s posuvným měřítkem	Pro automatické šití knoflíkových dírek.	
	#4	Zipová patka	Pro všívání zipů.	

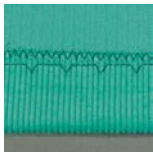
Obrázek	Číslo	Název	Účel	Příklad
	#5	Patka pro slepý steh	Pro šití slepých stehů. Pro šití okrajů vedených podle levé strany přitlačné patky.	

1.6 Přehled uživatelského rozhraní

Přehled funkcí/vizuální informace

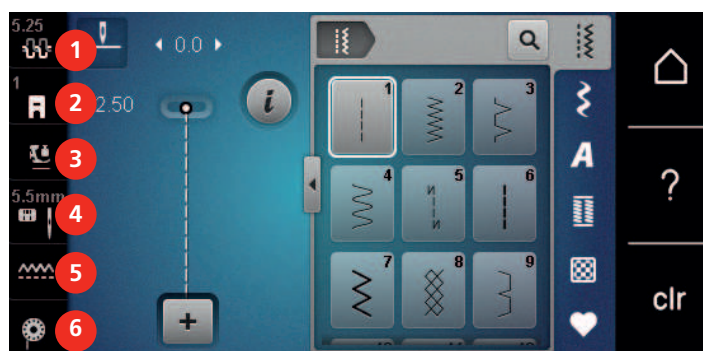

- | | | | |
|---|---------------------------------------------------------|---|-------------------------------|
| 1 | «Napětí horní nitě» | 4 | «Volba stehové desky / jehly» |
| 2 | «Zobrazení přitlačných patek / Výběr přitlačných patek» | 5 | «Indikátor podavače» |
| 3 | «Přítlak patky» | 6 | «Spodní nit» |

Přehled nastavení systému

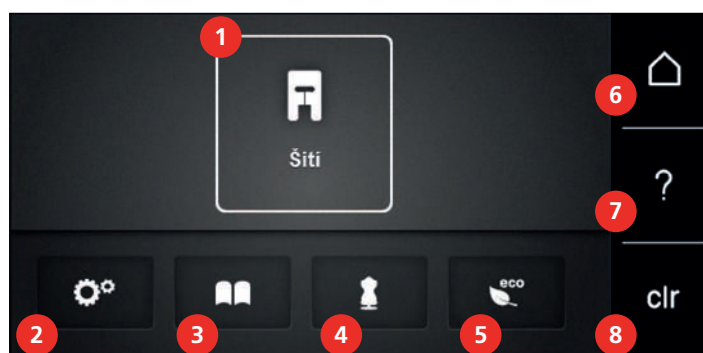

- | | | | |
|---|---------------------|---|----------------------|
| 1 | «Režim šití» | 5 | «Režim eco» |
| 2 | «Program nastavení» | 6 | «Domů» |
| 3 | «Návodné video» | 7 | «Nápověda» |
| 4 | «Kreativní rádce» | 8 | «Vymazání nastavení» |

Přehled menu pro šití

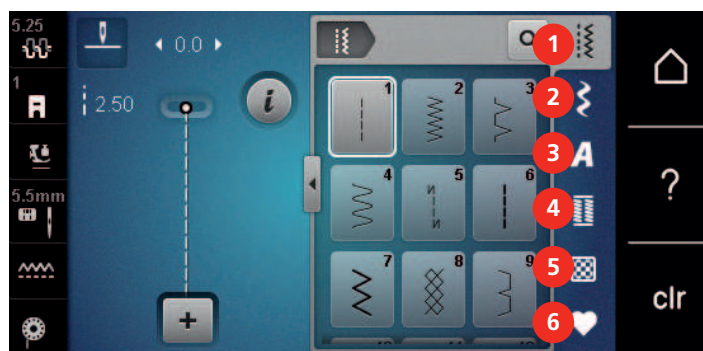

- | | | | |
|---|------------------|---|--------------------|
| 1 | «Základní stehy» | 4 | «Knoflíkové dírky» |
| 2 | «Ozdobné stehy» | 5 | «Quilovací stehy» |
| 3 | «Abecedy» | 6 | «Osobní paměť» |

Softwarové funkce

Dotykový displej lze ovládat prstem nebo dotykovým perem.

Dotkněte se: Krátké klepnutí na prvek.

Přejed'te: Dotkněte se prvku a rychle přejed'te po displeji.



Přetáhněte: Dotkněte se displeje a pomalu pohybujte v jednom směru, např. při rolování nahoru a dolů.

Navigace



Obrázek	Název	Účel
	«Domů»	Zobrazit domovskou obrazovku.
	Navigační cesta	Zobrazit předchozí úroveň nabídky.
	«Zavřít»	Zavřete okno.
	Více	Zobrazit více funkcí nebo informací.
	Pokračovat	Přejděte na další obrazovku.
	Zpět	Přejděte na předchozí obrazovku.

Aktivace / deaktivace funkcí

Obrázek	Prvek	Stav
	Vypínač	Funkce je aktivována.
		Funkce je deaktivována.

Obrázek	Prvek	Stav
	Ikona	Funkce je deaktivována.
		Funkce je aktivována.

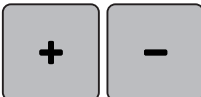

Úprava hodnot





Obrázek	Název	Účel
	Posuvník	Posuvníkem nastavíte požadovanou hodnotu. Dotykem menšího kroužku nastavíte výchozí hodnotu.
	Pole «Plus» / «Mínus»	«Plus» zvýšit, «Mínus» snížit hodnotu.
	Žlutý rámeček	Označuje, že se nastavená hodnota liší od hodnoty výchozí. Dotykem resetujete hodnotu na výchozí.

Zadání textu a čísel

Pro zadání numerické hodnoty nebo textu se zobrazí příslušná klávesnice.



Obrázek	Název	Účel
	Vstupní pole	Zobrazuje zadaný text. Jedním dotykem odstraníte všechny zadané znaky.
	«Smazat»	Smazat poslední znak.
	«Malá písmena»	Zobrazit dostupná písmena malými písmeny.
	«Velká písmena»	Zobrazit dostupná písmena velkými písmeny.

Obrázek	Název	Účel
	«Čísla a matematické znaky»	Zobrazit dostupná čísla a matematické znaky.
	«Speciální znaky»	Zobrazit dostupné speciální znaky.
	«Potvrdit»	Potvrďte zadání a opusťte podnabídku.
	«Storno»	Zrušte záznam a zobrazení se zavře.







1.7 Jehla, nit, látka

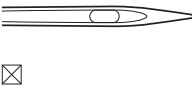
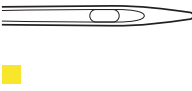
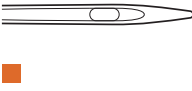













Jehly se během šití opotřebovávají. Proto je nutné je pravidelně měnit. Pouze s dokonalým hrotem dosáhnete dokonalých stehů. Obecně platí, že čím tenčí látka, tím tenčí jehla. Jehly na obrázcích jsou některé v základní výbavě, jiné k dokoupení.

- Jehly velikostí 70, 75: pro tenké látky.
- Jehly velikostí 80, 90: pro středně silné látky.
- Jehly velikostí 100, 110 a 120: pro silné látky.

Přehled jehel

Obrázek	Název jehly	Popis jehly	Účel
	Univerzální jehla 130/705 H 60/8 – 120/19	S lehce zaobleným hrotem	Pro tkaniny (tenké, středně silné, silné), úplety, kůži, koženku, džínovinu. Pro přírodní i syntetické látky Pro běžné šití, přišívání knoflíků, šití knoflíkových dírek, zipů, lemů, k prošívání a ozdobnému šití, k vyšívání, pro patchwork, quiltování.
	Jehla pro pružné látky 130/705 H-S 75/11 – 90/14	Se středním kulovým hrotem	Pro úplety (žerzej, trikot, pletené a pružné látky) Pro běžné šití, přišívání knoflíků, šití knoflíkových dírek, zipů, lemů, k prošívání a ozdobnému šití, k vyšívání.
	Jehla pro žerzej / Vyšívací jehla 130/705 H SUK 80/12	Se středním kulovým hrotem	Pro tkaniny (tenké, středně silné, silné), úplety, koženku. Pro běžné šití, přišívání knoflíků, šití knoflíkových dírek, zipů, lemů, k prošívání a ozdobnému šití, k vyšívání.

Obrázek	Název jehly	Popis jehly	Účel
 ■	Džínová jehla 130/705 H-J 80/12 – 110/18	S tenkým, obzvláště ostrým hrotem	Tkaniny (tenké, středně silné, silné) kůže, džínovina. Pro běžné šití, přišívání knoflíků, šití knoflíkových dírek, zipů, lemů, k prošívání a ozdobnému šití, k vyšívání, pro patchwork, quiltování.
 ■	Jehly pro kůži 130/705 H LR 90/14, 100/16	S řezacím hrotem (LR = speciální hrot pro šití kůže)	Na kůži, umělé kůži a další podobné materiály. Pro zipy, lemy a ozdobné prošívání, materiály, které mají tendenci se lepit.
 ■	Jehla Microtex 130/705 H-M 60/8 – 110/18	S obzvláště ostrým a štíhlým hrotem	Pro tkaniny (tenké, středně silné, silné) umělé materiály a materiály se kterými se těžko pracuje. Pro hedvábí, mikrovlákno, fólie, potahované a silně klouzavé látky. Pro běžné šití, přišívání knoflíků, šití knoflíkových dírek, zipů, lemů, k prošívání a ozdobnému šití Pro ultra rovné stehy při prošívání okrajů
 ■	Quiltovací jehla 130/705 H-Q 75/11 – 90/14	S velmi úzkým, lehce zaobleným hrotem	Pro tkaniny (tenké, středně silné a silné). Ozdobné šití, patchwork, quiltování. K prošívání, např. pro quiltování a patchwork.
 ■	Vyšívací jehla 130/705 H-E 75/11 – 90/14	S tenkým kulovým hrotem, obzvláště širokým očkem a širokou drážkou	Pro tkaniny (tenké, středně silné), úplety. Pro silné a vlněné nitě. Pro běžné šití, přišívání knoflíků, šití knoflíkových dírek, zipů, lemů, k prošívání a ozdobnému šití, k vyšívání.
 ☒	Jehla pro jemné látky 130/705 H SES 70/10 – 90/14	S tenkým kulovým hrotem	Pro tenké a jemné materiály, jako samet. Pro běžné šití, přišívání knoflíků, šití knoflíkových dírek, zipů, lemů, k prošívání a ozdobnému šití, k vyšívání, pro patchwork, quiltování.

Obrázek	Název jehly	Popis jehly	Účel
 	Jehla Metafil 130/705 H METAFIL 80/12	Se středním kulovým hrotem a dlouhým očkem (2 mm)	Pro tkaniny (tenké, středně silné), úplety. Pro šití se speciálními efektovými a pestrými nitěmi, zejména metalickými. Pro vyšívání metalickými nitěmi. Pro lemy a prošívání, ozdobné šití a vyšívání.
 	Jehla k prošívání 130/705 H-N 80/12 – 100/16	Se středním kulovým hrotem a dlouhým očkem (2 mm)	Pro tkaniny (tenké, středně silné a silné). Pro lemy a prošívání, ozdobné šití a vyšívání. Pro zdobení a quiltování několika šicími nitěmi a také pro vyšívání
 	Křídlová – ažurovací jehla 130/705 H WING 100/16, 120/20	S «křídýlkem» na každé straně ostří jehly	Pro tkaniny (tenké, středně silné a silné). Pro speciální efekty s ažurovou výšivkou.
 	Univerzální dvojehla 130/705 H ZWI 70-100	Vzdálenost jehel: 1,0/1,6/2,0/2,5/3,0/4,0/ 6,0/8,0	Pro viditelné lemy na pružných látkách, sámký, ozdobné šití.
 	Dvojehla pro pružné materiály 130/705 H-S ZWI 75	Vzdálenost jehel: 2,5/4,0	Pro viditelné lemy na pružných látkách, sámký, ozdobné šití.
 	Křídlová dvojehla 130/705 H ZWIHO 100	Vzdálenost jehel: 2,5	Pro speciální efekty s ažurovou výšivkou.
 	Univerzální trojehla 130/705 H DRI 80	Vzdálenost jehel: 3,0	Pro viditelné lemy na pružných látkách, ozdobné šití.

Ukázka popisu jehly

Na následujícím obrázku je na jehle typu žerzej/streč popsán systém jehel 130/705, který je u šicích strojů pro domácnost nejobvyklejší.

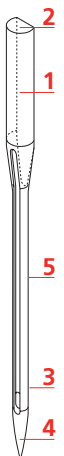
	<p>130/705 H-S/70</p> <p>130 = Délka dřívku (1)</p> <p>705 = Plochý dřívík (2)</p> <p>H = Zkosení jehly (3)</p> <p>S = Hrot jehly (zde je středně zaoblený) (4)</p> <p>70 = Velikost jehly 0,7 mm (5)</p>
-----------------------------------------------------------------------------------	-----------------------------------------------------------------------------------------------------------------------------------------------------------------------------------------------------------------------------------------------------

Volba nitě

Pro dokonalý výsledek šití hraje důležitou roli kvalita látky a nitě.

Pro dosažení kvalitních výsledků doporučujeme kupovat kvalitní nitě.

- Bavlněné nitě mají výhody přírodního materiálu, proto jsou vhodné zejména pro šití bavlněných látek.
- Nitě z mercerované bavlny mají lehký lesk, který zůstává i po vyprání.
- Polyesterové nitě mají vysokou pevnost v tahu a obzvláště stálé barvy.
- Polyesterové nitě mají větší pružnost a jsou vhodné tam, kde požadujete pevný a pružný šev.
- Viskózní nitě (též rayon, umělé hedvábí) jsou vyrobeny z přírodních vláken a mají vysoký lesk.
- Viskózní nitě se hodí pro ozdobné stehy a všude, kde chcete dosáhnout krásného efektu.

Kombinace jehla/nitě

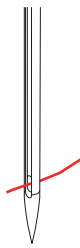
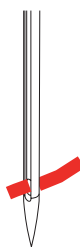
	<p>Kombinace jehla/nitě je správná, když nit dokonale padne do dlouhé drážky a snadno prochází očkem jehly. Nit šije optimálně.</p>
	<p>Je-li v očku a v drážce jehly příliš mnoho místa, může docházet k trhání nitě a/nebo k vynechávání stehů.</p>
	<p>Když se nit nevejde do drážky a neprochází volně očkem jehly, může se trhat a zasekávat.</p>

2 Příprava

2.1 Než začne stroj poprvé používat



BERNINA doporučuje před prvním použitím nebo po delším nepoužívání stroj namazat. (viz strana 94)
Namazáním chapače odstraní nepříjemný hluk z prostoru chapače.

2.2 Zapojení a zapnutí stroje

Připojení ovládacího pedálu

- > Odviňte ze spodní strany pedálu požadovanou délku kabelu.



- > Připojte přístrojovou koncovku elektrické šňůry do stroje.



- > Umístěte ovládací pedál pod stůl.

Připojení stroje

Bezpečný provoz stroje zajistíte pouze použitím elektrické šňůry dodané se strojem. Dodaná elektrická šňůra je určena pro rozsah napětí v zemi použití. Pokud se má stroj používat v jiné zemi, než kde byl zakoupen, je třeba si pořídit od autorizovaného prodejce BERNINA šňůru vhodnou pro příslušnou zemi.

Elektrická šňůra pro USA a Kanadu má polarizovanou vidlici (jeden kontakt širší než druhý). Pro zabránění úrazu elektrickým proudem je možné zapnout vidlici do elektrické zásuvky jen jedním způsobem. Pokud Vám nejde zastrčit vidlici do zásuvky úplně, obraťte ji. Nemůžete-li vidlici zastrčit do zásuvky ani obráceně, obraťte se na elektrikáře, aby Vám nainstaloval správnou zásuvku. V žádném případě nikterak neupravujte vidlici elektrické šňůry.

- > Zasuňte přístrojovou koncovku elektrické šňůry do přípojky elektrické šňůry stroje.



- > Vidlici elektrické šňůry zasuňte do zásuvky.

Nasazení kolenní páky Free Hand System



Polohu páky může v případě potřeby upravit Váš místní prodejce BERNINA.

- > Zasuňte kolenní páku do příslušného otvoru na přední straně stroje.
- > Upravte si výšku sezení, abyste mohli ovládat páku kolenem.



Upevnění dotykového pera (k dokoupení)

- > Dotykové pero odkládejte na magnetický držák.



Zapnutí stroje

- > Přepněte vypínač do polohy «I».



2.3 Ovládací pedál

Ovládání rychlosti šití pedálem

Ovládacím pedálem můžete plynule nastavit rychlost šití.

- > Opatrným sešlápnutím pedálu spusťte stroj.
- > Rychlost stroje zvýšíte silnějším sešlápnutím pedálu.

- > Uvolněním pedálu stroj zastavíte.



2.4 Trn na cívku

Výsuvný trn na cívku

Vysuňte trn na cívku s nití



Pro šití metalickými nebo jinými speciálními nitěmi je vhodné použít výsuvný trn na cívku s nití.

Výsuvný trn na cívku potřebujete, když šijete s více nitěmi, můžete jej použít i k navíjení spodní nitě během šití.

- > Trn na cívku vysunete tak, že jej zmáčknete a uvolníte.



- > Trn na cívku uzamknete pootočením proti směru hodinových ručiček až na doraz.
- > Otočením po směru hodinových ručiček až na doraz trn opět uvolníte.
- > Po uvolnění zamáčknete trn do stroje, až zaskočí.

Nasazení pěnové podložky a cívky s nití

Pěnová podložka brání zaháknutí niti za trn cívky.

- > Nasadte pěnovou podložku na trn cívky.
- > Nasadte cívku s nití na trn na cívku.



Vodorovný trn cívky

Nasazení pěnové podložky, cívky s nití a odvíjecího kotoučku

Odvíjecí kotoučky drží cívku s nití na místě a umožňují optimální odvíjení nitě z cívky. Odvíjecí kotouček se používá pouze na vodorovný trn na cívku.

- > Nasadte pěnovou podložku na trn cívky.
- > Nasadte cívku s nití na trn na cívku.
- > Umístěte vhodný odvíjecí kotouček na cívkový trn tak, aby kotoučkem a cívkou nebyla vůle.



Použití nitové sítky (mimo základní příslušenství)

Nitová síťka drží nit na cívce a brání jejímu trhání a uzlování.

- > Přetáhněte síťku přes cívku nitě. Při navlékání nitové sítky dbejte na to, aby síťka z cívky nesklouzla, např. nasadte síťku na cívku na dvojito nebo zasuňte část sítky vzadu do cívky.



2.5 Podavač

Nastavení podavače

- > Zasuňte podavač stiskem tlačítka «Podavač vysunut/zasunut».



- > Podavač vysunete dalším stiskem tlačítka «Podavač vysunut/zasunut».

Nastavení podavače



- > Dotkněte se «Indikátor podavače».
- > Vysuňte nebo zasuňte podavač podle animace.

2.6 Násuvný stolek

Nasazení násuvného stolku

Nasazením násuvného stolku na volné rameno zvětšíte pracovní plochu stroje.

- > Zdvihněte jehlu.
- > Zdvihněte přítlačnou patku.

- > Zamáčkněte násuvný stolek zleva na volné rameno, až zaskočí.



- > Přídavný stolek sejměte stažením z volného ramene směrem doleva.



2.7 Přítlačná patka

Nastavení polohy přítlačné patky pomocí kolenní páky (mimo základní výbavu)

- > Nastavte si výšku sezení tak, abyste mohli ovládat páku kolenem.
- > Zmáčknutím kolenní páky kolenem doprava zdvihnete přítlačnou patku.

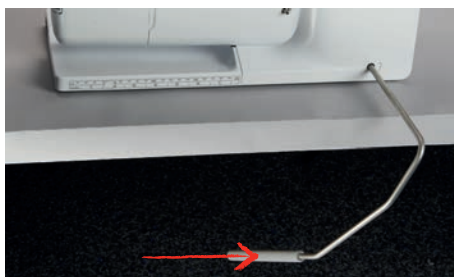

- Zároveň se zasunou zoubky podavače a uvolní se napětí nitě.
- > Pomalým uvolněním páky přítlačnou patku opět spustíte.

Výměna základny přítlačné patky

Sejmutí nacvakávací přítlačné patky

- > Zdvihněte jehlu.
- > Zdvihněte přítlačnou patku.
- > Vypněte stroj a vypojte jej ze zásuvky.
- > Zmáčkněte tlačítko na držáku nacvakávacích patek.



- Patka je uvolněna.

Nasazení nacvakávací přítlačné patky

- > Položte přítlačnou patku pod držák, příčným trnem pod otvor na držáku.



- > Spusťte držák páčkou.



- Přítlačná patka se nacvakne.

Výměna přítlačné patky

- > Zdvihněte jehlu.
- > Zdvihněte přítlačnou patku.
- > Vypněte stroj.
- > Zmáčkněte páčku svorky nahoru (1).
- > Sejměte přítlačnou patku (2).



- > Nasad'te novou patku na kužel.
- > Zmáčkněte páčku svorky dolů.

Zobrazení přítlačné patky v uživatelském rozhraní

Ke každému zvolenému stehu stroj zobrazí doporučenou patku a všechny alternativy.

Předpoklad:

- Stroj je zapnutý.
- > Zvolte stehový vzor.
 - Doporučená přítlačná patka je zobrazena číslem v ikoně «Zobrazení přítlačných patek / Výběr přítlačných patek».



- > Dotkněte se «Zobrazení přítlačných patek / Výběr přítlačných patek».
- > Posuňte si prstem okno s přítlačnými patkami a zobrazte si další možnosti.

- > Když se dotknete přítlačné patky, zobrazí se její popis a použití.



Nastavení přítlaku patky

Přednastavený přítlak patky lze použít pro běžné šití. Pro trikotové a volně pletené látky snižte přítlak patky. Pro silné látky zvýšte přítlak patky.



Ovladač přítlaku patky je určen k optimálnímu nastavení přítlaku patky vzhledem k tloušťce látky. Když pracujete se silnými látkami, je vhodné přítlak patky snížit. Výhodou je, že můžete snáze pohybovat látkou. Když nastavíte přítlak patky na hodnotu nižší než 0, přítlačná patka se dokonce zdvihne a poskytne tak více prostoru pro silnou látku. Když pracujete s tenkými látkami, je vhodné přítlak patky zvýšit. Výhodou je, že látka není při průchodu pod přítlačnou patkou příliš volná.



- > Přítlak přítlačné patky snižíte otočením ovladače doprava.
- > Dalším otáčením ovladače doprava zdvihnete přítlačnou patku.
- > Přítlak přítlačné patky zvýšíte otočením ovladače doleva.

2.8 Jehla a stehová deska

Výměna jehly

- > Vypněte stroj.
- > Sejměte přítlačnou patku.
- > Rukou povolte upevňovací šroubek.



- > Vytáhněte jehlu směrem dolů.

- > Vezměte novou jehlu do ruky plochou stranou dozadu.
- > Zasuňte jehlu do svorky na doraz.
- > Rukou utáhněte upevňovací šroubek.

Volba nitě v uživatelském rozhraní

Po výměně jehly si můžete ověřit, zda se jehla dá použít v kombinaci se zvolenou stehovou deskou.



- > Dotkněte se «Volba stehové desky / jehly».
- > Zvolte nasazenou jehlu.



Zapamatování druhu a velikosti jehly

Použijte funkci připomenutí: Aby se neztratily žádné informace, můžete si do stroje uložit i druh a velikost jehly. To znamená, že uložený druh jehly a její velikost si můžete kdykoli zkontrolovat.



- > Dotkněte se «Volba stehové desky / jehly».



- > Dotkněte se «Volba nitě».
- > Zvolte druh () nasazené jehly.
- > Zvolte druh nasazené jehly.

Nastavení polohy jehly nahore/dole



- > Jehlu spustíte stiskem tlačítka «Horní/spodní poloha jehly».
- > Jehlu zdvihnete dalším stiskem tlačítka «Horní/spodní poloha jehly».

Nastavení polohy jehly vlevo/vpravo

Jehla má celkem 11 poloh. Na displeji je poloha jehly vyjádřena číslem.

- > Stiskem tlačítka «Levá poloha jehly» (1) posunete jehlu doleva.
- > Stiskem tlačítka «Pravá poloha jehly» (2) posunete jehlu doprava.



Zastavení jehly nahore/dole (trvalé)



- > Chcete-li trvale změnit polohu zastavení jehly, dotkněte se «Zastavení jehly nahore/dole».
 - Stroj se po uvolnění ovládacího pedálu nebo stisknutí tlačítka «Start/Stop» zastaví s jehlou ve spodní poloze.
- > Dotkněte se znovu «Zastavení jehly nahore/dole».
 - Stroj se po uvolnění ovládacího pedálu nebo stisknutí tlačítka «Start/Stop» zastaví s jehlou v horní poloze.

Výměna stehové desky

Na stehové desce jsou vyznačeny vodorovné, svislé a úhlopříčné čáry v milimetrech (mm) a palcích (inch). Tyto čáry jsou užitečné při šití nebo při přesném prošívání.

- > Zasuňte podavač.
- > Vypněte stroj.
- > Odstraňte jehlu a přítlačnou patku.
- > Zmáčkněte na značku vpravo vzadu na stehové desce, až deska vyskočí.



- > Sejměte stehovou desku.
- > Položte novou stehovou desku otvory nad příslušné vodící trny a zacvakněte ji.

Volba stehové desky v uživatelském rozhraní

Po výměně stehové desky si můžete ověřit, zda se deska dá použít v kombinaci s nasazenou jehlou.



- > Dotkněte se «Volba stehové desky / jehly».
- > Zvolte předtím nasazenou stehovou desku.



- Je-li zvolená stehová deska vhodná v kombinaci s danou jehlou, můžete začít šít.
- Jestliže jehla není vhodná v kombinaci se zvolenou stehovou deskou, zobrazí se chybové hlášení a spuštění stroje se automaticky zablokuje.

2.9 Navlékání

Navlečení horní nitě

Příprava k navlečení

- > Nasadte pěnovou podložku na trn cívky.
- > Nasadte cívku s nití na trn cívky, aby se nit odvíjela po směru hodinových ručiček.
- > Nasadte odpovídající odvíjecí kotouček.

- > Zapněte stroj a počkejte, až se spustí.
- > Zdvihněte jehlu a přitlačnou patku.

Vedení nitě k jehle

- > Držte nit jednou rukou mezi cívkou a zadním vodítkem nitě (1). Druhou rukou držte konec nitě a během následujících kroků ji stále mějte lehce napnutou.
- > Ved'te nit ve směru šipky skrz napínací talířky (2).

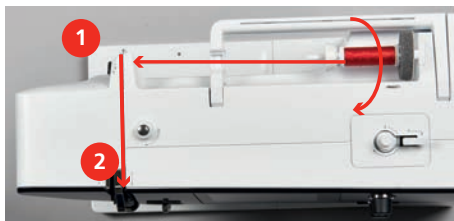

- > Ved'te nit dolů kolem krytu niťové páky (3) a zase nahoru.
- > Vložte nit do niťové páky (4).



- > Ved'te nit opět dolů (5).
- > Nyní už můžete nit uvolnit.
- > Vypněte stroj.

Navlečení jehly

- > Ved'te nit vodítky (6/7) nad přitlačnou patkou.



- > Zmáčkněte páčku poloautomatického navlékače jehly (8) do poloviny směrem dolů a natáhněte nit za šedý navlékací prst/háček doleva (9).

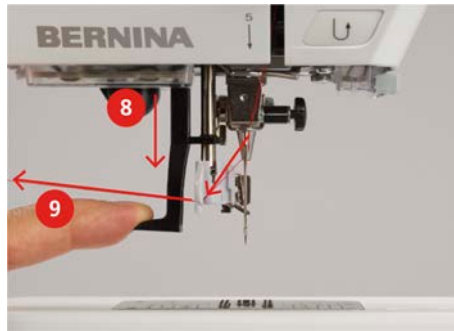

- > Ved'te nit zleva doprava před šedým navlékacím prstem/háčkem (11).
- > Zmáčkněte páčku navlékače dolů až na doraz (10).
- > Natáhněte nit zleva doprava (11) skrz navlékací štěrbinu (12), až se chytí do drátěného háčku.
- > Táhněte nit zezadu na odřezávač nití (13) a odřízněte ji.

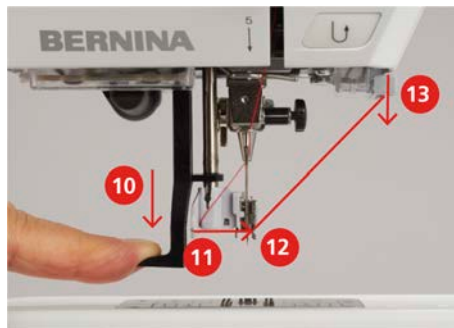

- > Uvolněte páčku navlékače a nit.
 - Nit se protáhne očkem jehly.
- > Vytáhněte smyčku nitě (14) dozadu, až její konec projde jehlou.



- > Natáhněte nit pod přitlačnou patku a skrz odřezávač nitě (15) a odřízněte ji.



Navlečení dvojjechly

Předpoklad:

- Je nasazena dvojjechla.
- > Ved'te první nit ve směru šipky pravou stranou napínacího talířku (1).
- > Ved'te druhou nit ve směru šipky levou stranou napínacího talířku (1).

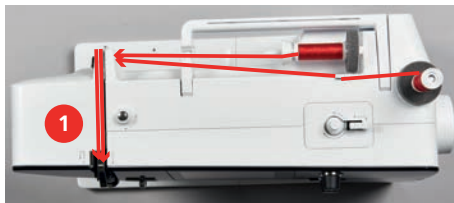

- > Ved'te první i druhou nit do vodítka nitě nad jehlou.
- > Navlečte první nit ručně do pravé jehly.
- > Navlečte druhou nit ručně do levé jehly.

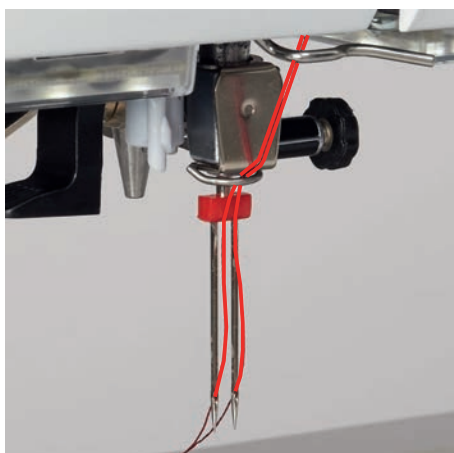

Navlečení trojjechly

Předpoklad:

- Je nasazena trojjechla.
- > Nasad'te na vodorovný trn cívky pěnovou podložku, cívku s nití a příslušný odvíjecí kotouček.
- > Nasad'te pěnovou podložku na svislý trn cívky.
- > Nasad'te na svislý trn na cívku navinutou cívku na spodní nit stříbřitým sensorovým povrchem dolů.
- > Nasad'te cívku s nití v opačném směru, než je cívka na spodní nit.
- > Navlečte 3 nitě až k hornímu vodítku nitě.



- > Ved'te dvě nitě (svislý trn) napínacími talířky (1) vlevo a do vodítka nitě nad jehlou.
- > Ved'te jednu nit (vodorovný trn) napínacími talířky (1) vpravo a do vodítka nitě nad jehlou.
- > Navlečte po jedné niti ze svislého trnu rukou do levé a pravé jehly.
- > Navlečte nit z vodorovného trnu ručně do prostřední jehly.

Navíjení spodní nitě



Spodní nit můžete navíjet i během vyšívání, použijete přitom výsuvný trn na cívku.

Předpoklad:

- Je nasazena pěnová podložka, cívka s nití a odpovídající odvíjecí kotouček.
- > Nasadte na navíječ prázdnou cívku na spodní nit stříbřitým sensorovým povrchem dolů.



- > Ved'te nit doleva do zadního vodítka nitě (1).
- > Ved'te nit kolem předpínače pro navíječ spodní nitě po směru hodinových ručiček (2).
- > Natočte dva až tři závity nitě na prázdnou cívku po směru hodinových ručiček (3).
- > Přetáhněte přebytečnou nit přes odřezávač nitě na páčce (4) a odstříhněte.

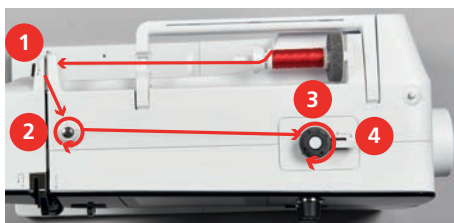

- > Zmáčkněte páčku navíječe (5) proti cívce.



- Stroj navíjí.
- > Navíjení zastavíte přepnutím páčky navíječe doprava.
- > Dalším stisknutím páčky navíječe proti cívce navíjení opět spustíte.
 - Po úplném navinutí cívky se navíjení automaticky zastaví.
- > Stáhněte cívku z navíječe a odřízněte nit odřezávačem v páčce navíječe.

Navlečení spodní nitě

Předpoklad:

- Jehla je v horní poloze.
- Vypněte stroj a otevřete kryt spodní nitě.

- > Zmáčkněte uvolňovací páčku na cívkovém pouzdře (1).

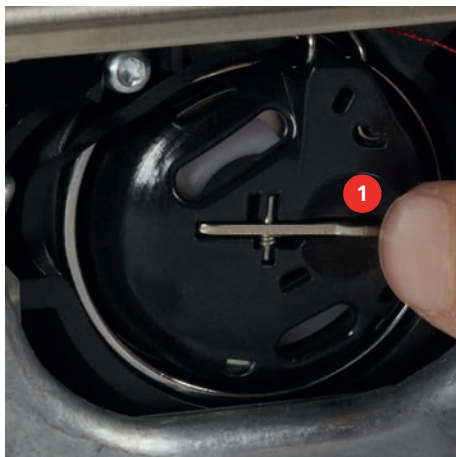

- > Vyměňte cívkové pouzdro.
- > Vyměňte cívku z cívkového pouzdra.
- > Vložte novou cívku do pouzdra stříbřitou senzorovou stranou dozadu do pouzdra.



- > Stáhněte nit zleva do štěrbin (2).



- > Táhněte nit doprava pod pružinu (3), poté ji vedte pod dvě vodítka nitě (4) a vytáhněte ji nahoru.



- > Při vkládání do stroje držte cívkové pouzdro tak, aby vodítko nitě (5) směřovalo nahoru.



- > Vložte cívkové pouzdro do stroje.
- > Zmáčkněte střed pouzdra, až pouzdro zacvakne.
- > Natáhněte nit do odřezávače (6) a odřízněte ji.



- > Uzavřete kryt smýčkovačů.

Pokyny k navlečení spodní niti







- > Dotkněte se «Spodní nit».
- > Navlečte spodní nit dle animace.

3 Program nastavení

3.1 Nastavení pro šití





Nastavení napětí horní nitě

Změny napětí horní nitě v programu nastavení ovlivní všechny stehové vzory. Nastavení provedené v programu nastavení zůstává aktivní i po vypnutí stroje.

-  > Dotkněte se «Domů».
-  > Dotkněte se «Program nastavení».
-  > Dotkněte se «Nastavení pro šití».
-  > Dotkněte se «Nastavení napětí horní nitě».
- > Upravte napětí horní nitě.



Nastavení maximální rychlosti šití

Tuto funkci můžete využít k nastavení maximální rychlosti.





-  > Dotkněte se «Domů».
-  > Dotkněte se «Program nastavení».
-  > Dotkněte se «Nastavení pro šití».
-  > Dotkněte se «Maximální rychlost šití».
- > Nastavte si maximální rychlost šití.

3.2 Volba vlastního nastavení



-  > Dotkněte se «Domů».
-  > Dotkněte se «Program nastavení».
-  > Dotkněte se «Vlastní nastavení».
- > Zvolte si požadovanou barvu a pozadí displeje.
- > Dotkněte se textového pole nad nastavením barev.
- > Zadejte a potvrďte uvítací text.





3.3 Aktivace zvukových signálů

-  > Dotkněte se «Domů».
-  > Dotkněte se «Program nastavení».
-  > Dotkněte se «Nastavení zvuku».
- > Všechny zvuky vypnete dotykem přepínače (1).
- > Všechny zvuky zapnete dalším dotykem přepínače (1).
- > Požadovaný zvuk při volbě stehového vzoru zapnete dotykem příslušné ikony «Tón» v segmentu (2).
-  > Zvuk při volbě stehového vzoru vypnete dotykem příslušné ikony «Vypnout zvuk» v segmentu (2).
- > Požadovaný zvuk při volbě funkcí zapnete dotykem příslušné ikony «Tón» v segmentu (3).
-  > Zvuk při volbě funkcí vypnete dotykem příslušné ikony «Zapnout/vypnout zvuk» v segmentu (3).







3.4 Nastavení stroje

Volba jazyka

-  > Dotkněte se ikony «Domů».
-  > Dotkněte se ikony «Program nastavení».
-  > Dotkněte se ikony «Nastavení stroje».
-  > Dotkněte se ikony «Volba jazyka».
- > Dotykem zvolte požadovaný jazyk.





Úprava jasu obrazovky

Jas obrazovky si můžete nastavit tak, jak Vám to vyhovuje.

-  > Dotkněte se «Domů».
-  > Dotkněte se «Program nastavení».
-  > Dotkněte se «Nastavení stroje».
-  > Dotkněte se «Nastavení obrazovky».
- > Nastavení jasu obrazovky









Kontrola celkového počtu ušitých stehů

Zobrazení celkového počtu ušitých stehů a počtu stehů ušitých od posledního servisu provedeného specializovaným prodejcem BERNINA.

-  > Dotkněte se «Domů».
-  > Dotkněte se «Program nastavení».
-  > Dotkněte se «Nastavení stroje».
-  > Dotkněte se «Informace».
-  > Dotkněte se «Informace o firmwaru a hardwaru».



Zadání údajů o specializovaném prodejci



Do stroje si můžete uložit údaje o Vašem specializovaném prodejci BERNINA.

-  > Dotkněte se «Domů».
-  > Dotkněte se «Program nastavení».
-  > Dotkněte se «Nastavení stroje».
-  > Dotkněte se «Informace».
-  > Chcete-li zadat údaje o specializovaném prodejci BERNINA, dotkněte se «Údaje o prodejci».
-  > Chcete-li zadat jméno svého specializovaného prodejce BERNINA, dotkněte se «Název».
-  > Chcete-li zadat adresu specializovaného prodejce BERNINA, dotkněte se «Adresa».
-  > Chcete-li zadat telefonní číslo specializovaného prodejce BERNINA, dotkněte se «Telefonní číslo».
-  > Chcete-li zadat webovou stránku nebo e-mailovou adresu specializovaného prodejce BERNINA, dotkněte se «E-mailová adresa».

Uložení servisních dat







Servisní údaje týkající se aktuálního stavu stroje lze uložit na USB flash disk a následně poskytnout specializovanému prodejci BERNINA.

- > Zasuňte USB flash disk BERNINA s dostatkem volného místa do USB portu stroje.
-  > Dotkněte se «Domů».
-  > Dotkněte se «Program nastavení».
-  > Dotkněte se «Nastavení stroje».

-  > Dotkněte se «Informace».
-  > Dotkněte se «Servisní data».
-  > Dotkněte se «Exportovat servisní data».
- Ikona «Exportovat servisní data» má bílé ohraničení.
- > Až bílý rámeček zmizí, odpojte USB flash disk.





Zpět na výchozí nastavení

POZOR: Použitím této funkce smažete všechna vlastní nastavení.

-  > Dotkněte se «Domů».
-  > Dotkněte se «Program nastavení».
-  > Dotkněte se «Nastavení stroje».
-  > Dotkněte se «Tovární nastavení».
-  > Chcete-li obnovit všechna výchozí nastavení pro šití, dotkněte se «Výchozí nastavení pro šití.» a potvrďte.
-  > Chcete-li obnovit všechna výchozí nastavení, dotkněte se «Výchozí nastavení stroje», potvrďte a restartujte stroj.

Mazání uživatelských dat

Vzory, které už nepotřebujete, můžete smazat a vytvořit si místo na nové motivy.



-  > Dotkněte se «Domů».
-  > Dotkněte se «Program nastavení».
-  > Dotkněte se «Nastavení stroje».
-  > Dotkněte se «Tovární nastavení».
-  > Chcete-li vymazat všechna data v osobní paměti, dotkněte se «Smazat data z vlastního úložného média» a potvrďte.

Kalibrace přítlačné patky pro šití knoflíkových dírek #3A

Patka pro knoflíkové dírky s posuvným měřítkem #3A se zkalibruje pro tento stroj a měly by se používat pouze společně.

Předpoklad:

- Je nasazena patka Patka pro knoflíkové dírky s posuvným měřítkem #3A.
- Jehla není navlečena.

-  > Dotkněte se «Domů».
-  > Dotkněte se «Program nastavení».
-  > Dotkněte se «Nastavení stroje».

Program nastavení



> Dotkněte se «Údržba / aktualizace».



> Dotkněte se «Kalibrace přitlačné patky pro šití knoflíkových dírek #3A».

> Spusťte automatickou patku pro knoflíkové dírky s posuvným měřítkem Patka pro knoflíkové dírky s posuvným měřítkem #3A.



> Kalibraci spusťte stisknutím tlačítka «Start/Stop».

– Po dokončení kalibrace se výsledek zobrazí na displeji.



4 Systémové nastavení

4.1 Spuštění instruktážního videa

Výuková videa podávají informace a vysvětlení týkající se různých aspektů šití a různých stehů.



> Dotkněte se «Domů».



> Dotkněte se «Návodné video».
> Vyberte si téma, o kterém požadujete informace.

4.2 Otevření kreativního rádce

Kreativní rádce Vám poradí při rozhodování o různých aspektech Vašeho projektu. Po zadání druhu látky a typu projektu se zobrazí doporučení vhodné jehly a přítlačné patky.



> Dotkněte se «Domů».



> Dotkněte se «Kreativní rádce».
> Zvolte si látku, ze které chcete šít.
> Zvolte typ projektu.



> Dotkněte se «Potvrdit».
– Nastavení jsou upravena.

4.3 Režim eco

Pokud je práce přerušena na delší dobu, lze stroj přepnout do režimu úspory energie. Úsporný režim eco zároveň slouží jako dětská pojistka. Na displeji není možné nic zvolit a stroj se nedá spustit.



> Dotkněte se «Domů».



> Úsporný režim aktivujete dotykem «Režim eco».
– Display se přepne do režimu spánku. Sníží se spotřeba energie a osvětlení se zhasne.
> Režim eco vypnete dotykem ikony «Režim eco» uprostřed displeje.
– Stroj je připraven k šití.

4.4 Vyvolání nápovědy



> Dotkněte se na displeji okna, kde potřebujete poradit.
> Režim nápovědy spustíte dvojitým dotykem «Nápověda».
> Dotkněte se ikony na displeji, kde potřebujete nápovědu.

4.5 Zrušení všech změn pomocí «clr»

Veškeré obměny vzoru můžete zrušit na výchozí nastavení. Výjimku tvoří uložené vzory, které byly uloženy do osobní paměti a monitorovací funkce.



> Dotkněte se «Vymazání nastavení».

5 Tvůrčí šití

5.1 Přehled menu pro šití

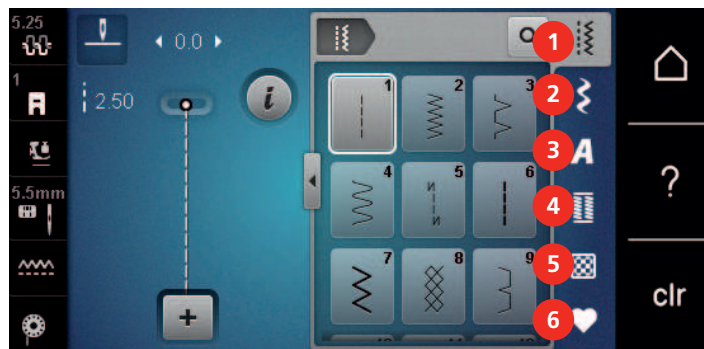

- | | | | |
|---|------------------|---|--------------------|
| 1 | «Základní stehy» | 4 | «Knoflíkové dírky» |
| 2 | «Ozdobné stehy» | 5 | «Quiltovací stehy» |
| 3 | «Abecedy» | 6 | «Osobní paměť» |

Volba stehového vzoru

- > Zvolte stehový vzor, abecedu nebo knoflíkovou díрку.
- > Posunutím okna se základními stehy, abecedami nebo knoflíkovými dírkami si zobrazíte další stehové vzory.
- > Dotykem «Zvětšení/zmenšení velikosti náhledu» (1) zvětšíte náhled.

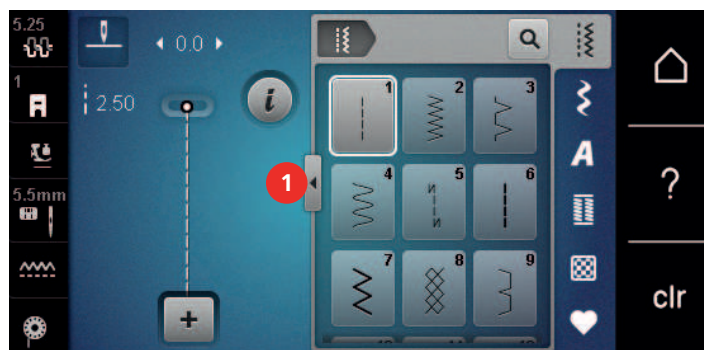

- > Dalším dotykem «Zvětšení/zmenšení velikosti náhledu» opět zmenšíte náhled.
- > Chcete-li zvolit stehový vzor zadáním jeho čísla, dotkněte se «Výběr vzoru stehů podle čísla.».



5.2 Nastavení rychlosti

Rychlost stroje je plynule nastavitelná posuvným ovladačem.

- > Posunutím ovladače doleva rychlost stroje snížíte.
- > Posunutím ovladače doprava rychlost stroje zvýšíte.

5.3 Nastavení napětí horní nitě

Jakmile zvolíte stehový vzor, automaticky se nastaví výchozí napětí horní nitě.

Napětí horní nitě bylo optimálně nastaveno v továrně BERNINA a stroj prošel zkouškou. Jako horní i spodní nit je nevhodnější Metrosene/Seralon, velikost 100/2 (výrobce Mettler, Švýcarsko).

Používáte-li jiné druhy šicích nití, může se optimální nastavení napětí lišit. Proto může být nutné upravit napětí horní nitě podle výrobku, případně podle zvoleného stehového vzoru.

Čím vyšší je napětí horní nitě, tím více je horní nit natažena, a spodní nit se vytahuje na horní stranu látky. Je-li napětí horní nitě nižší, horní nit je volnější a spodní nit se méně vytahuje.

Změny napětí horní nitě ovlivní momentálně zvolený vzor. V programu nastavení můžete změnit napětí horní nitě v režimu šití trvale. (viz strana 42)

Předpoklad:

- Napětí horní nitě bylo změněno v programu nastavení.



- > Dotkněte se «Napětí horní nitě».
- > Upravte napětí horní nitě.



- > Dotykiem ikony ve žlutém rámečku vpravo vrátíte změny na výchozí nastavení.
- > Dotykiem ikony ve žlutém rámečku vpravo vrátíte změny v «Program nastavení» na výchozí nastavení

5.4 Editace stehových vzorů

Změna šířky stehu

- > Otáčením «Horním multifunkčním ovladačem» doleva steh zúžíte.
- > Otáčením «Horním multifunkčním ovladačem» doprava steh rozšíříte.
- > Další možnosti nastavení otevřete dotykiem ikony «Šířka stehu» (1).

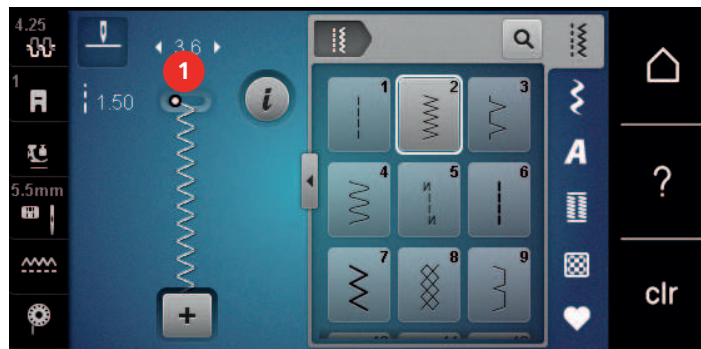

Změna délky stehu

- > Otáčením «Spodním multifunkčním ovladačem» doleva steh zkrátíte.
- > Otáčením «Spodním multifunkčním ovladačem» doprava steh prodloužíte.
- > Další možnosti nastavení otevřete dotykiem ikony «Délka stehu» (1).

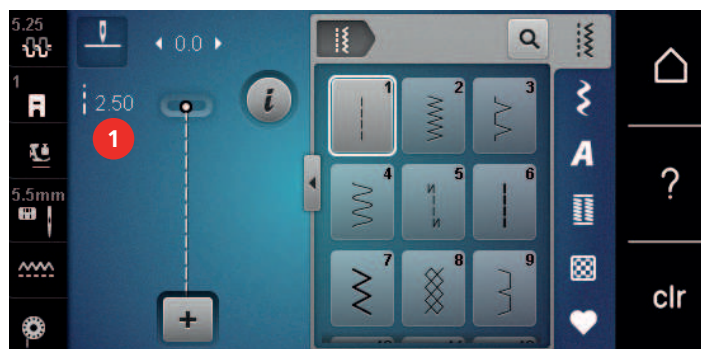

Úprava vyvážení

Různé látky, nitě a stabilizátory mohou ovlivnit naprogramované stehové vzory, které se pak nešijí správně. Pomocí elektronického vyvážení lze tyto odchylky opravit a stehy tak optimálně přizpůsobit zvolenému druhu látky.

- > Zvolte si vzor nebo abecedu.
- > Šití stehového vzoru.
- > Dotkněte se «i-Dialog».



- > Dotkněte se «Vyvážení».
 - Zobrazí se náhled na stehový vzor.

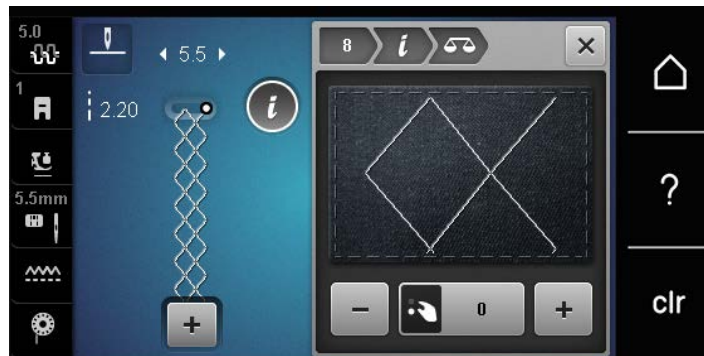

- > Otáčením «Spodním multifunkčním ovladačem» můžete opravit podélný směr stehového vzoru, až bude odpovídat vzoru ušitému na látce.



- > Pro každý steh si můžete uložit nastavení vyvážení do «Osobní paměť».
- > Změna vyvážení bude platná, pouze dokud nestisknete tlačítko «Vymazání nastavení», nebo dokud nevypnete stroj.

Programování opakování vzoru

Stehové vzory můžete opakovat až devětkrát.

- > Zvolte si vzor nebo abecedu.
- > Dotkněte se «i-Dialog».



- > Chcete-li ušít stehový vzor jednou, dotkněte se «Opakování vzoru» jednou.
- > Chcete-li opakovat stehový vzor až 9x, dotkněte se «Opakování vzoru» 2 až 9x.
- > Chcete-li opakování vzoru deaktivovat, dotkněte se ikony «Opakování vzoru» a přidržeťte ji.

Zrcadlové převrácení stehových vzorů

- > Zvolte si vzor nebo abecedu.
- > Dotkněte se «i-Dialog».



- > Dotykem ikony «Stranové převrácení» převrátíte stehový vzor stranově.



- > Chcete-li převrátit stehový vzor ve směru šití, dotkněte se «Výškové převrácení».

Zpět

- > Zvolte si vzor nebo abecedu.
- > Pro okamžité přepnutí na šití zpět, když stisknete tlačítko «Zpět», zvolte zastavení jehly dole (trvale).
- > Budete-li mít nastaveno zastavení jehly nahoře, stroj ušije po stisknutí tlačítka Zpět ještě jeden steh dopředu.



- > Stiskněte a držte tlačítko «Zpět».

Trvalé šití zpět



- > Zvolte si vzor nebo abecedu.
- > Dotkněte se «i-Dialog».



- > Pro trvalé šití zpět se dotkněte «Trvalé šití zpět».
 - Stroj šije trvale zpět, dokud se znovu nedotknete ikony «Trvalé šití zpět».

5.5 Kombinace Stehové vzory

Obrazovka režimu Kombi

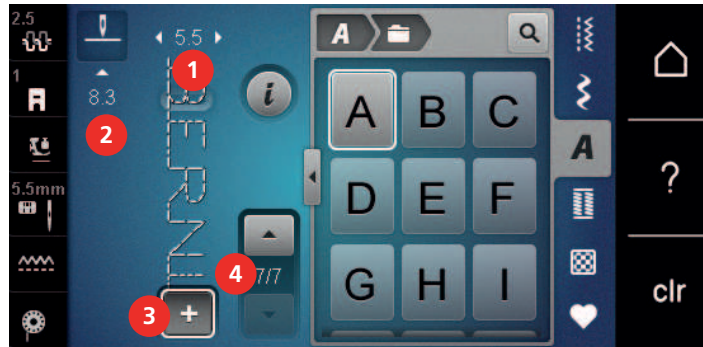

- | | | | |
|---|---------------|---|----------------------------------------------|
| 1 | «Šířka stehu» | 3 | «Režim Kombinace / Režim jednotlivých stehů» |
| 2 | «Délka stehu» | 4 | Jednotlivý stehový vzor v rámci kombinace |

Vytváření kombinací stehových vzorů

V režimu Kombi můžete libovolně kombinovat stehové vzory a abecedy. Kombinací písmen kterékoli abecedy můžete vytvořit logo BERNINA.



- > Dotkněte se «Režim Kombinace / Režim jednotlivých stehů».
- > Vyberte si požadované stehové vzory.



- > Zpět do režimu jednotlivých stehů se vrátíte dotykem «Režim Kombinace / Režim jednotlivých stehů».

Uložení kombinace stehových vzorů

Budete-li chtít použít vlastní kombinace stehových vzorů opakovaně, můžete si je uložit do složky «Osobní paměť».

Předpoklad:

- Byla vytvořena kombinace stehových vzorů.



- > Dotkněte se «Osobní paměť».



> Dotkněte se «Uložit stehový vzor».



> Kombinaci stehových vzorů uložíte dotykem «Potvrdit».

Otevření kombinace stehových vzorů



> Dotkněte se «Režim Kombinace / Režim jednotlivých stehů».



> Dotkněte se «Osobní paměť».



> Dotkněte se «Otevření kombinace stehových vzorů».
> Zvolte kombinaci stehových vzorů.

Přepsání kombinace stehových vzorů

Předpoklad:

- Byla vytvořena kombinace stehových vzorů.



> Dotkněte se «Osobní paměť».



> Dotkněte se «Uložit stehový vzor».
> Zvolte si kombinaci stehových vzorů, kterou chcete přepsat.



> Kombinaci stehových vzorů přepíšete dotykem «Potvrdit».

Smazání kombinace stehových vzorů

Předpoklad:

- Byla vytvořena kombinace stehových vzorů.



> Dotkněte se «i-Dialog».



> Dotkněte se «Editace celé kombinace».



> Dotkněte se «Smazat».



> Dotkněte se «Potvrdit».

Editace jednotlivých stehových vzorů

Předpoklad:

- Byla vytvořena kombinace stehových vzorů.
- > Jednotlivý stehový vzor zvolíte dotykem požadované polohy (1) v rámci kombinace stehových vzorů.





> Pro editaci jednotlivého stehového vzoru se dotkněte «i-Dialog».

Mazání jednotlivých stehových vzorů

Předpoklad:

- Byla vytvořena kombinace stehových vzorů.
- > Dotkněte se požadovaného stehového vzoru (1) v kombinaci.

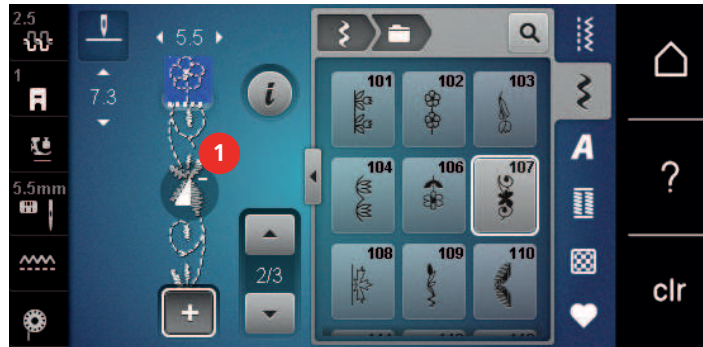

> Dotkněte se «i-Dialog».



> Dotkněte se «Smazat».

Přidání jednotlivého stehového vzoru

Nový stehový vzor se vždy vloží za zvolený stehový vzor.

Předpoklad:

- Byla vytvořena kombinace stehových vzorů.
- > Jednotlivý stehový vzor zvolíte dotykem požadované polohy (1) v rámci kombinace stehových vzorů.



> Zvolte nový stehový vzor.

Zrcadlové převrácení kombinace stehových vzorů

Předpoklad:

- Byla vytvořena kombinace stehových vzorů.



> Dotkněte se «i-Dialog».



> Dotkněte se «Editace celé kombinace».



> Celou kombinaci stehových vzorů zrcadlově převrátíte zleva doprava dotykem «Stranové převrácení».
> Dotykem «Stranové převrácení» vrátíte změny do výchozího nastavení.



Zapošití kombinace stehových vzorů

Předpoklad:

- Byla vytvořena kombinace stehových vzorů.
- > Zvolte si požadovanou polohu v rámci kombinace stehových vzorů, kde chcete kombinaci zapošít.
- > Dotkněte se «i-Dialog».



- > Dotkněte se «Editace kombinace v poloze kurzoru».



- > Dotkněte se «Zapošívací stehy».
 - Každý jednotlivý vzor v kombinaci stehových vzorů můžete zapošít na začátku a na konci.

Programování opakování vzoru

Předpoklad:

- Byla vytvořena kombinace stehových vzorů.



- > Dotkněte se «i-Dialog».



- > Dotkněte se «Editace celé kombinace».



- > Chcete-li kombinaci stehových vzorů zopakovat, dotkněte se jednou «Opakování vzoru».
- > Chcete-li zopakovat kombinaci až 9x, dotýkejte se znovu «Opakování vzoru».
- > Pro deaktivaci opakování vzoru se dotkněte a přidržte «Opakování vzoru» nebo se dotkněte «Vymazání nastavení».

5.6 Správa Stehové vzory

Ukládání stehových vzorů do osobní paměti

Do složky «Osobní paměť» si můžete uložit jakékoli stehové vzory, včetně těch, které jste editovali.

- > Zvolte stehový vzor, abecedu nebo knoflíkovou díрку.
- > Editujte stehový vzor.
- > Dotkněte se «Osobní paměť».



- > Dotkněte se «Uložit stehový vzor».
- > Zvolte soubor, do něhož chcete stehové vzory uložit.



- > Dotkněte se «Potvrdit».

Přepisování stehových vzorů v osobní paměti

Předpoklad:

- Stehový vzor je uložen v osobní paměti.
- > Zvolte stehový vzor, abecedu nebo knoflíkovou díрку.
- > Editujte stehový vzor.



- > Dotkněte se «Osobní paměť».



- > Dotkněte se «Uložit stehový vzor».
- > Zvolte soubor, v němž je uložen stehový vzor, který chcete přepsat.
- > Zvolte si stehový vzor, který chcete přepsat.



- > Dotkněte se «Potvrdit».

Otevření stehového vzoru z osobní paměti

Předpoklad:

- Stehový vzor je uložen v osobní paměti.



- > Dotkněte se «Osobní paměť».



- > Dotkněte se «Otevřete stehový vzor».
- > Zvolte soubor, v němž jsou uloženy stehové vzory.
- > Zvolte stehový vzor.

Mazání stehových vzorů z osobní paměti

Předpoklad:

- Stehový vzor je uložen v osobní paměti.



- > Dotkněte se «Osobní paměť».



- > Dotkněte se «Smazat».
- > Zvolte soubor, v němž jsou uloženy stehové vzory.
- > Zvolte stehový vzor.



- > Stehový vzor smažete dotykem «Potvrdit».

5.7 Zapošívací stehy

Zapošítí švu tlačítkem «Zapošítí»



- > Stisknutím tlačítka «Zapošívací stehy» před začátkem šití.
 - Stehový vzor / kombinace stehových vzorů se na začátku šití zapošíje.
- > Stiskněte tlačítko «Zapošívací stehy» během šití.
 - Stroj se okamžitě zastaví a zapošíje.

5.8 Výšková kompenzace nestejných vrstev

Dostane-li se přítlačná patka při šití přes silné švy do velkého úhlu, podavač není schopen látku zachytit a Váš projekt se nemůže ušít správně.

- > Vložte dle potřeby 1 – 3 kompenzační destičky zezadu pod přítlačnou patku co nejbližší k jehle a vyrovnejte tím tloušťku látky.

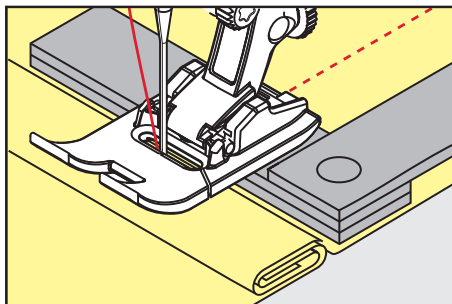

- Přítlačná patka se vyrovná podle výrobku.

- > Vložte dle potřeby 1 – 3 kompenzační destičky zepředu pod přítlačnou patku co nejdříve k jehle a vyrovnajte tím tloušťku látky.

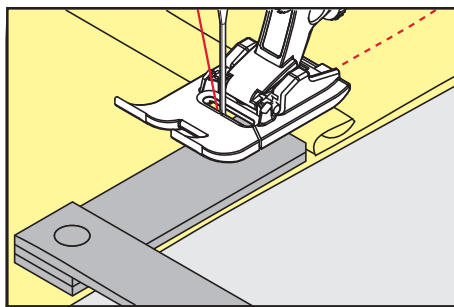

- Přítlačná patka se vyrovná podle výrobku.
- > Šijte, dokud se přítlačná patka nedostane za silný šev.
- > Odstraňte kompenzační destičky.

5.9 Šití rohů

Při šití rohů leží skutečně na podavači jen malá plocha látky. Proto podavač nedokáže dokonale zachytit látku. Pomocí nástroje pro výškovou kompenzaci dosáhnete rovnoměrného podávání látky.

- > Když došijete k okraji látky, zastavte stroj s jehlou v látce.
- > Zdvihněte přítlačnou patku.
- > Otočte látku do požadované polohy.
- > Vložte dle potřeby 1 – 3 kompenzační destičky zprava pod přítlačnou patku co nejdříve k projektu.
- > Spusťte přítlačnou patku.

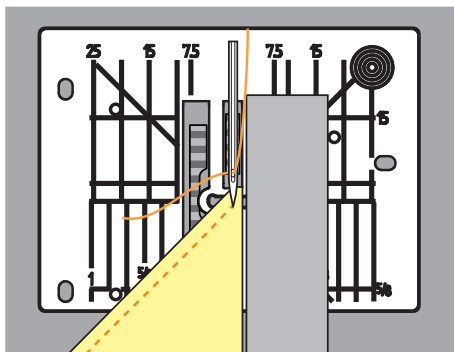







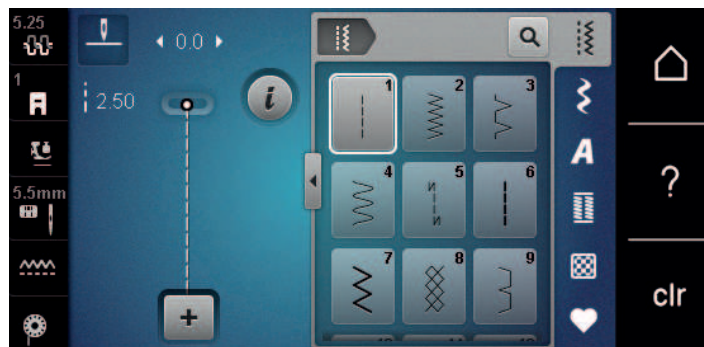









- > Pokračujte v šití, dokud nebude látka celou plochou na podavači.

6 Základní stehy

6.1 Přehled základních stehů



Stehové vzory	Číslo stehu	Název	Popis
	1	Rovný steh	K sešívání, ozdobnému prošívání a stehování.
	2	Entlovací steh	K začišťování okrajů, k šití pružných švů, k našívání stuh a prádlových gum.
	3	Vari-Overlock	K začišťování okrajů, k sešívání a začišťování okrajů pružných látek v jediném kroku.
	4	Obloukový steh	K látání a ke zpevnování okrajů látek nebo k našívání stuhu či prádlové gumy.
	5	Zapošívací program	Pro automatické zapošítky na začátku švu stehy dopředu a zpět.
	6	Trojitý rovný steh	Pro zpevněné švy na silných látkách a pro ozdobné efekty.
	7	Pružný trojitý entlovací steh	Pro trvanlivé švy na silných látkách, pro viditelné lemy a ozdobné švy.
	8	Plástvový steh	Pro pružné látky a lemy, včetně šití gumovými nitěmi.
	9	Slepý steh	Pro neviditelné lemování na většině druhů látek a pro mušličkové okraje na jemných žerzejích a tenkých látkách.
	10	Dvojitý overlockový steh	Pro sešívání a začišťování pružných látek v jediném kroku.
	11	Super pružný steh	Pro vysoce pružné otevřené švy.
	12	Elastický spojovací steh	Pro řasení gumovými nitěmi a pro ploché spojovací švy na středně silných látkách.

Stehové vzory	Číslo stehu	Název	Popis
	13	Pružný overlockový steh	Pro sešívání a začišťování pružných látek v jediném kroku a pro ploché spojovací švy.
	14	Trikotový steh	Pro viditelné lemy a švy na prádle a na svetrech a pro opravy trikotových látek.
	15	Univerzální steh	Pro ploché spojovací švy, viditelné lemy a ozdobné švy na silných materiálech, jako je plst' a kůže, a pro našívání gummy.
	16	Trojzrpichový entlovací steh	K začišťování a zpevňování okrajů látek, k našívání gummy a k šití ozdobných švů.
	17	Steh Lycra	Pro ploché spojovací švy, viditelné lemy na látkách Lycra a k prošívání přes švy na tvarovacím spodním prádle.
	18	Pružný steh	Pro pružné švy a lemy na tkaninách i na úpletech.
	19	Zpevněný overlockový steh	Pro overlockové švy nebo ploché spojovací švy na středně silných úpletech a na froté.
	20	Úpletový overlockový steh	Pro pružné švy a lemy na tkaninách i úpletech, pro šití a začišťování.
	22	Jednoduchý látací program	Pro automatické látání všech látek od tenkých až po silné.
	23	Zpevněný látací program	Pro automatické látání silných látek.
	24	Uzávěrkový program	Pro zpevnění otvorů kapes, konců knoflíkových dírek a přišívání poutek na pásek.
	25	Uzávěrkový program	Pro zpevnění otvorů kapes, přišívání poutek na pásek a zapošívání konců švů.
	26	Velký muškový steh	Pro zpevnění otvorů kapes, zipů a rozparků na středně silných až silných látkách.
	29	Úzký slepý steh	Pro neviditelné lemy na tenkých, jemných a měkkých látkách.
	30	Ruční stehovací steh	Pro práce vyžadující dlouhé stehy.
	32	Samostatný rovný steh	Jako spojovací steh v kombinaci pro jeden rovný steh.

Stehové vzory	Číslo stehu	Název	Popis
	33	Tři jednoduché rovné stehy	Jako spojovací stehy v kombinaci pro tři jednotlivé rovné stehy.

6.2 Šití rovným stehem

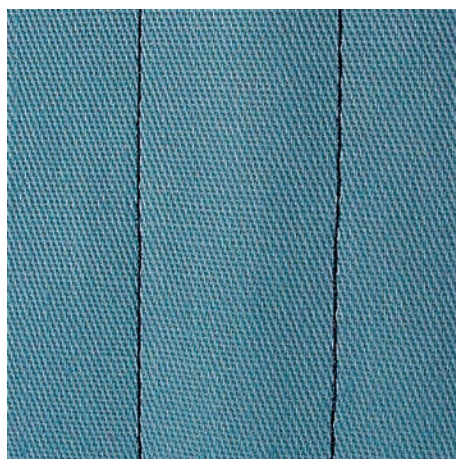

Nastavte délku stehu pro daný projekt, např. pro džínovinu dlouhý steh (cca 3 – 4 mm) a pro tenké látky krátký steh (cca 2 – 2,5 mm). Nastavte délku stehu podle tloušťky látky, např. k ozdobnému prošívání se šňůrkou nastavte dlouhý steh (cca 3 – 5 mm).

Předpoklad:

- Je nasazena Základní patka #1.
- > Dotkněte se «Základní stehy».
- > Zvolte Rovný steh č. 1.



6.3 Zapošití s automatickým zapošivacím programem

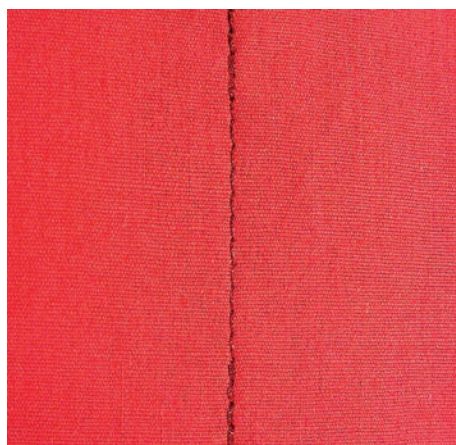

Vzhledem k nastavenému počtu ušitých stehů stroj rovnoměrně zapošíje 6 stehy dopředu a 6 stehy zpět.

Předpoklad:

- Je nasazena Základní patka #1.
- > Dotkněte se «Základní stehy».
- > Zvolte Zapošivací program č. 5.
- > Sešlápněte ovládací pedál.
 - Stroj automaticky zapošíje.
- > Ušijte šev požadované délky.



- U > Stiskněte tlačítko «Zpět».
- Stroj automaticky zapošíje a na konci zapošivacího programu se zastaví.

6.4 Všívání zipu

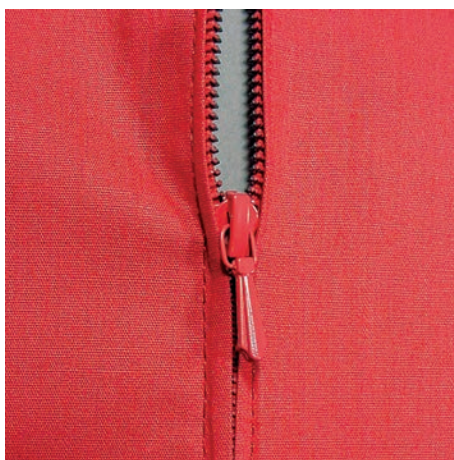

Jelikož může být podávání látky na začátku šití obtížné, doporučuje se během prvních několika stehů pevně držet nitě nebo lehce tahat za látku zpět, nebo ušít nejprve 1 – 2 cm stehy zpět.



- > Nasadte patku Základní patka #1.
- > Dotkněte se «Základní stehy».
- > Zvolte Rovný steh č. 1.
- > Ušijte šev až k začátku zipu.
- > Ušijte zapošivací stehy.
- > Uzavřete délku zipu dlouhými stehy.
- > Začistěte přesahy švu.
- > Šev sežehlete.
- > Rozepněte zip.
- > Přistehujte zip pod látku, aby se sežehlené okraje látek sešly v ose zipu.
- > Rozepněte zip na několik centimetrů.
- > Nasadte patku Zipová patka #4.
- > Přesuňte jehlu do pravé polohy.
- > Pro snazší usazení projektu použijte ke zdvihání přítlačné patky kolenní páku.
- > Začněte šít od levého horního konce.
- > Ved'te látku tak, aby jehla šla podél zoubků zipu.
- > Zastavte před jezdcem zipu s jehlou ve spodní poloze.
- > Zdvihněte přítlačnou patku.
- > Zapněte zip.
- > Pokračujte v šití a zastavte před základnou zipu s jehlou ve spodní poloze.
- > Zdvihněte přítlačnou patku a otočte výrobek.
- > Šijte přes zip a zastavte s jehlou ve spodní poloze.
- > Zdvihněte přítlačnou patku a otočte výrobek.
- > Ušijte druhou stranu zdola nahoru.

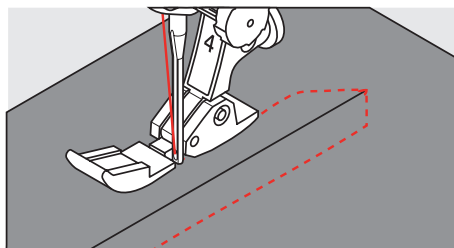

6.5 Šití obou stran zipu zdola nahoru

Pro látky s vlasem, např. samet, doporučujeme všívat zip po obou stranách zdola nahoru.



Pro pevnou nebo hustě tkanou látku je vhodné použít jehlu velikosti 90 – 100. Výsledkem je rovnoměrně tvarovaný steh.



- > Nasadte patku Základní patka #1.
- > Dotkněte se «Základní stehy».
- > Zvolte Rovný steh č. 1.
- > Ušijte šev až k začátku zipu.
- > Ušijte zapošívací stehy.
- > Uzavřete délku zipu dlouhými stehy.
- > Začistěte přesahy švu.
- > Šev sežehlete.
- > Rozepněte zip.
- > Přistehujte zip pod látku, aby se sežehlené okraje látek sešly v ose zipu.
- > Nasadte patku Zipová patka #4.
- > Přesuňte jehlu do pravé polohy.
- > Pro snazší usazení projektu použijte ke zdvihání přítlačné patky kolenní páku.
- > Začněte šít uprostřed švu na konci zipu.
- > Šijte diagonálně podle okraje zoubků zipu.
- > Ušijte první stranu (1) zdola nahoru.
- > Zastavte před jezdcem zipu s jehlou ve spodní poloze.
- > Zdvihněte přítlačnou patku.
- > Otevřete zip až za přítlačnou patku.
- > Spusťte přítlačnou patku a pokračujte v šití.
- > Změňte polohu jehly doleva.
- > Ušijte druhou stranu shora dolů, stejně jako první.

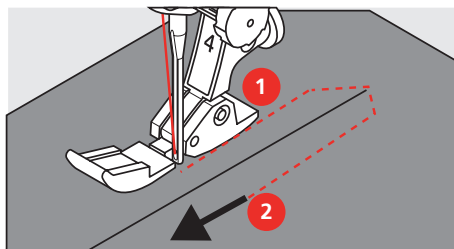

6.6 Šití trojitého rovného stehu



Trojitý rovný steh je vhodný zejména pro trvanlivé švy a pro pevné, hustě tkané látky, jako je džínovina či manšestr. Pro hustě tkané materiály je vhodné nasadit džínovou patku Patka pro džínovinu #8. Snáze se s ní šije džínovina i plátno. Pro ozdobné prošívání, délku stehu lze prodloužit.

- > Nasadte patku Základní patka #1.
- > Dotkněte se «Základní stehy».
- > Zvolte Trojitý rovný steh č. 6.



6.7 Šití trojitým entlovacím stehem

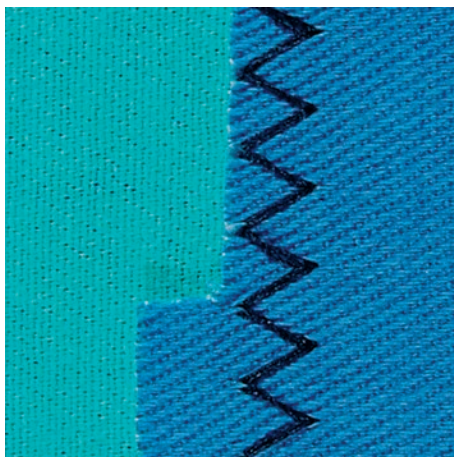

Pro pevné látky, zejména pro džínovinu, podsedáky, markýzy. Lemy na výrobcích, které se často perou. Nejprve začistěte okraje látky.

- > Nasadte patku Základní patka #1.
- > Dotkněte se «Základní stehy».
- > Zvolte Pružný trojitý entlovací steh č. 7.



6.8 Ruční látání

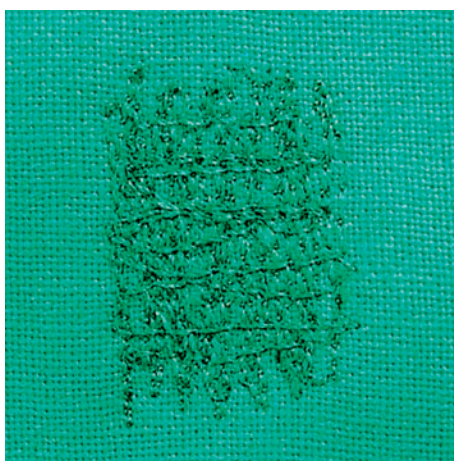

Používá se k látání děr a řídkých míst na všech druzích látek.

Zůstává-li nit nahoře a steh se špatně tvaruje, zpomalte pohyb látkou. Tvoří-li se na rubové straně látky uzlíky, pohybujte látkou rychleji. Pokud se Vám trhá nit, vedte látku více rovnoměrně.

- > Nasadte patku Látací patka #9.
- > Dotkněte se «Základní stehy».
- > Zvolte Rovný steh č. 1.
- > Zasuňte podavač.
- > Nasadte násuvný stolek na volné rameno.
- > Upevněte si látku do kruhového vyšívacího rámečku (mimo základní vybavení).
 - Látané místo zůstává rovnoměrně napnuté a nemůže se deformovat.
- > Šijte zleva doprava, vedte látku rovnoměrně rukama a netlačte na ni.
- > Směr šití měňte do oblouku, abyste nedělali díry do látky a netrhali nit.



- > Šijte okraje v různých délkách, aby se nit lépe rozprostřela po látce.

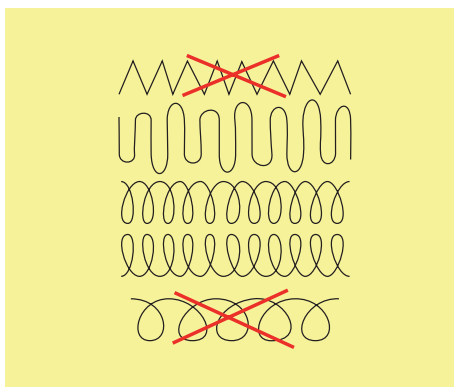

- > První řady šijte nepřiliš blízko k sobě a mimo řídkou oblast.
- > Šijte řady nepravidelných délek.

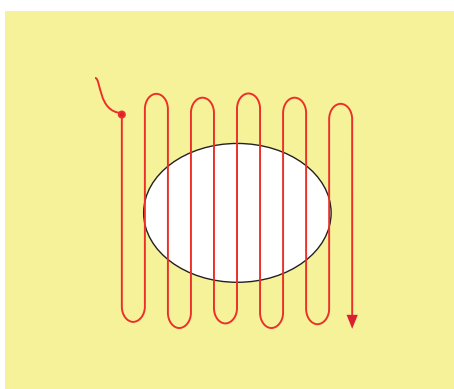

- > Otočte látku o 90°.
- > První řady šijte nepřiliš blízko k sobě.

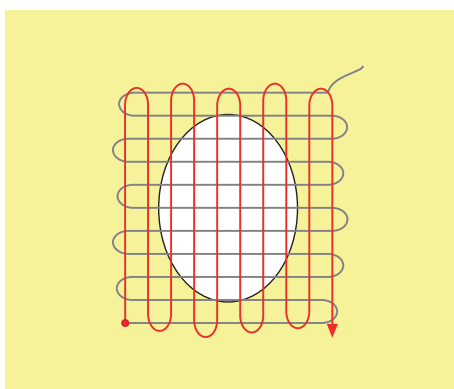

- > Otočte látku o 180°.
- > Ušijte další volnou řadu.

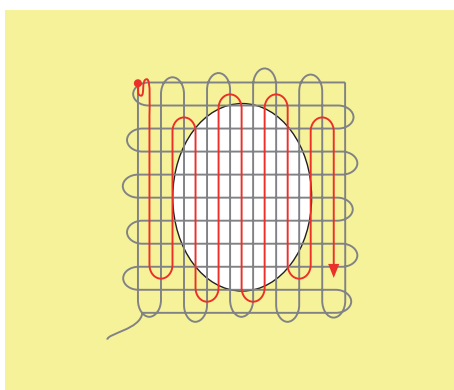

6.9 Automatické látání

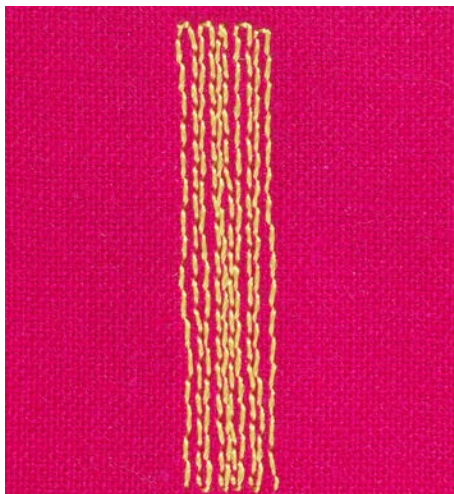

Jednoduchý látací program č. 22 je vhodný zejména pro rychlé látání řídkých míst a trhlin. Vhodné je podložit opotřebovanou nebo poškozenou oblast tenkou látkou, případně ji podlepit samolepicím stabilizátorem. Jednoduchý látací program č. 22 nahrazuje podélné nitě na všech látkách. Je-li látaná oblast zdeformována, upravte vyvážení stehu.

- > Nasadte patku Základní patka #1 nebo patku Patka pro knoflíkové dírky s posuvným měřítkem #3A (mimo základní příslušenství).
- > Dotkněte se «Základní stehy».
- > Zvolte Jednoduchý látací program č. 22.
- > Tenkou látku si upněte do kruhového vyšivacího rámečku (mimo základní příslušenství).
 - Látané místo zůstává rovnoměrně napnuté a nemůže se deformovat.
- > Začněte šít vlevo nahoře.
- > Ušijte první řadu.
- > Zastavte stroj.
- ↳ Dotkněte se «Zpět».
 - Délka je naprogramována.
- > Dokončete šití látacího programu.
 - Stroj se automaticky zastaví.

6.10 Zpevněné látání, automatické

POZOR! Tento program funguje pouze v kombinaci s přítlačnou patkou pro šití knoflíkových dírek s posuvným měřítkem #3A, která je v některých zemích k dispozici jen jako příslušenství k dokoupení u specializovaného prodejce BERNINA.

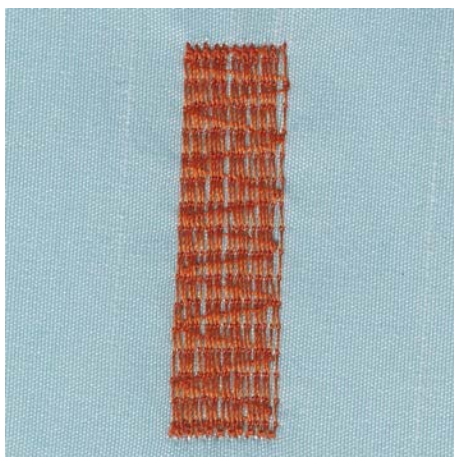

Zpevněný láací program č. 23 je vhodný zejména pro rychlé látání řídkých míst a trhlin. Zpevněný láací program č. 23 nahrazuje podélné nitě na všech látkách.



Jestliže láací program nezakryje celou opotřebenou nebo poškozenou plochu, je vhodné posunout látku a spustit láací program znovu. Délka je naprogramována a je možné ji opakovat libovolně krát.



- > Nasadte patku Patka pro knoflíkové dírky s posuvným měřítkem #3A.
- > Dotkněte se «Základní stehy».
- > Zvolte Zpevněný láací program č. 23.
- > Tenkou látku si upněte do kruhového vyšivacího rámečku (mimo základní příslušenství).
 - Látané místo zůstává rovnoměrně napnuté a nemůže se deformovat.



- > Začněte šít vlevo nahoře.
- > Ušijte první řadu.
- > Zastavte stroj.
- > Stiskněte tlačítko «Zpět».
 - Délka látání je naprogramována.
- > Dokončete šití láacího programu.
 - Stroj se automaticky zastaví.

6.11 Začišťování okrajů



Entlovací steh č. 2 je vhodný pro všechny látky. Lze jej použít i pro pružné švy a pro ozdobné šití. Pro jemné látky použijte láací nit.

Předpoklad:

- Okraj látky by měl být plochý, neměl by se rolovat.



- > Nasadte patku Základní patka #1.
- > Dotkněte se «Základní stehy».
- > Zvolte Entlovací steh č. 2.
- > Nenastavuje steh ani příliš dlouhý, ani příliš široký.
- > Vedte okraj látky na střed přitlačné patky, aby jehla na jedné straně procházela látkou a na druhé straně mimo její okraj.

6.12 Dvojitý overlockový steh



Dvojitý overlockový steh je vhodný pro volnější úplety a pro příčné švy na tkaninách. Pro práci s žerzejem je vhodné vzít jehlu pro žerzej, aby nedocházelo k poškození úpletu. Pro pružné materiály použijte strečovou jehlu.

- > Nasad'te patku Základní patka #1 nebo Overlocková patka #2.
- > Dotkněte se «Základní stehy».
- > Zvolte Dvojitý overlockový steh č. 10.



6.13 Úzký okraj

- > Nasad'te patku Patka pro slepý steh #5 nebo patku Patka k prošívání okrajů #10.
- > Dotkněte se «Základní stehy».
- > Zvolte Rovný steh č. 1.
- > Vložte levý okraj látky proti vodítku na patce pro slepý steh.
- > Nastavte jehlu do levé polohy v požadované vzdálenosti od okraje.

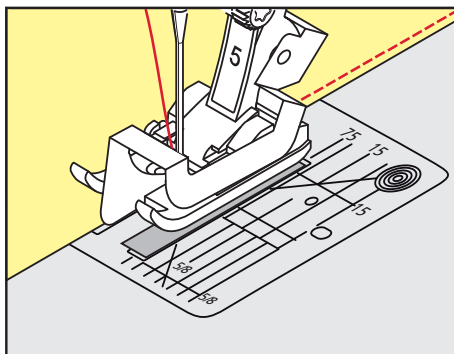

6.14 Široký okraj

- > Nasad'te patku Základní patka #1.
- > Dotkněte se «Základní stehy».
- > Zvolte Rovný steh č. 1.
- > Ved'te okraj podle přítlačné patky nebo ve vzdálenosti 1 – 2,5 cm podle značek na stehové desce.



- > Zvolte polohu jehly v požadované vzdálenosti od okraje.

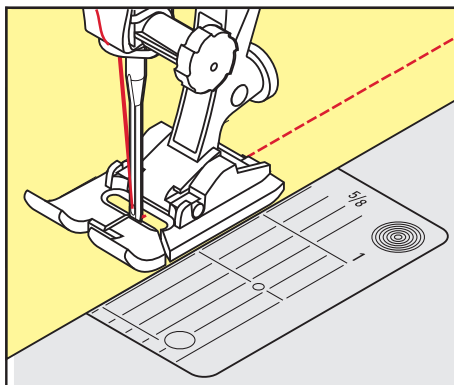

6.15 Prošívání okraje s vodítkem švu (mimo základní příslušenství)

Pro šití širších rovnoběžných linek doporučujeme použít vodítko švu (mimo základní příslušenství).

- > Nasadte patku Základní patka #1.
- > Dotkněte se «Základní stehy».
- > Zvolte Rovný steh č. 1.
- > Povolte šroubek vzadu na přitlačné patce.
- > Nasadte vodítko švu do otvoru v přitlačné patce.
- > Nastavte požadovanou šířku.
- > Utáhněte šroubek.
- > Vedte přeložený okraj podél vodítka švu.

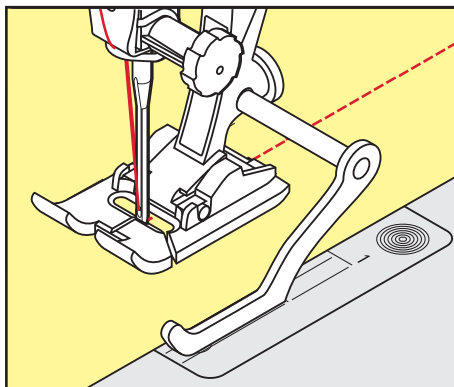

6.16 Šití lemovaných okrajů

Při použití patky Patka pro slepý steh #5, je vhodné nastavit jehlu do pravé nebo levé krajní polohy. S patkou Základní patka #1 a s patkou Patka k prošívání okrajů #10, jsou možné všechny polohy jehly.

- > Nasadte patku Patka pro slepý steh #5 nebo patku Základní patka #1 nebo patku Patka k prošívání okrajů #10.
- > Dotkněte se «Základní stehy».
- > Zvolte Rovný steh č. 1.
- > Vložte vnitřní horní okraj látky určený k lemování zprava proti vodítku patky pro slepý steh.

- > Pro šití podél horního okraje určeného k lemování nastavte jehlu do pravé krajní polohy.

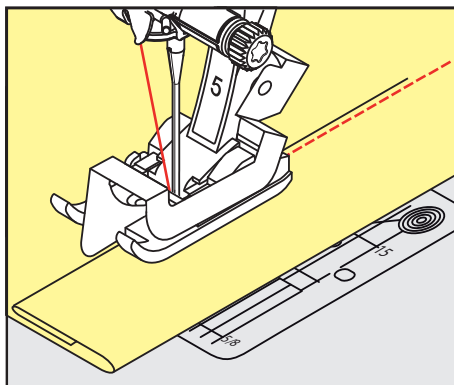

6.17 Slepý steh

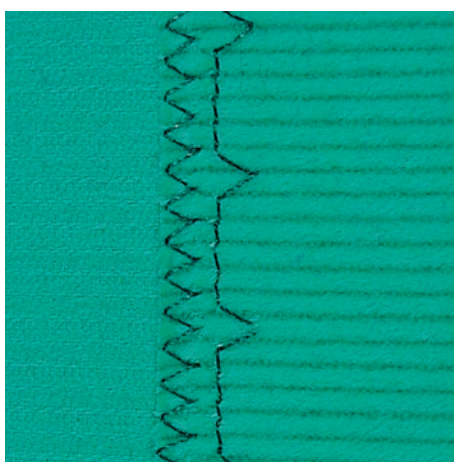

Pro neviditelné lemy na středně silných až silných bavlněných, vlněných i směsných látkách.

Předpoklad:

- Okraje látek jsou začištěny.
- > Nasadte patku Patka pro slepý steh #5.
- > Dotkněte se «Základní stehy».
- > Zvolte Slepý steh č. 9.
- > Přeložte látku tak, aby začištěný okraj byl na pravé straně.
- > Vložte látku pod přítlačnou patku přeloženým okrajem proti kovovému vodítku přítlačné patky.
- > Ved'te přeložený okraj rovnoměrně podél kovového vodítka přítlačné patky, aby byly všechny stehy stejně hluboké.
 - Jehla musí pronikat samotným okrajem překladu.
- > Asi po 10 centimetrech zkontrolujte obě strany látky a dle potřeby znovu upravte šířku stehu.

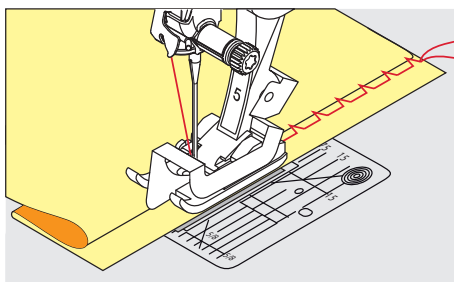

6.18 Šití viditelných lemů



Viditelný lem se hodí zejména pro elastické švy na trikotu z bavlny, vlny syntetických a směsných látek.

- > Nasadte patku Základní patka #1.
- > Dotkněte se «Základní stehy».
- > Zvolte Trikotový steh č. 14.
- > Sežehlete lem a dle potřeby jej přistehujte.
- > Dle potřeby snižte přítlak patky.
- > Ušijte lem požadované hloubky z lícové strany.
- > Odstříhnete přebytek látky z rubové strany.

6.19 Šití plochých spojovacích švů

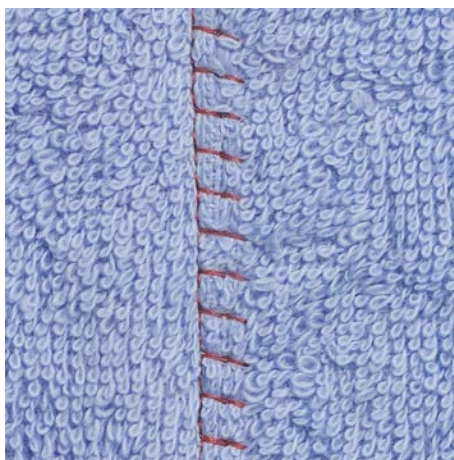

Plochý spojovací šev je vhodný zejména pro látky s vlasem a silné materiály, např. froté, plst' a kůži.

- > Nasadte patku Základní patka #1.
- > Dotkněte se «Základní stehy».
- > Zvolte Pružný overlockový steh č. 13.
- > Překryjte okraje látek přes sebe.
- > Šijte podle okraje látky.
- > Jehla šije na lícové straně přes okraj horní vrstvy do spodní vrstvy a vytváří velmi trvanlivý spoj.

6.20 Stehování

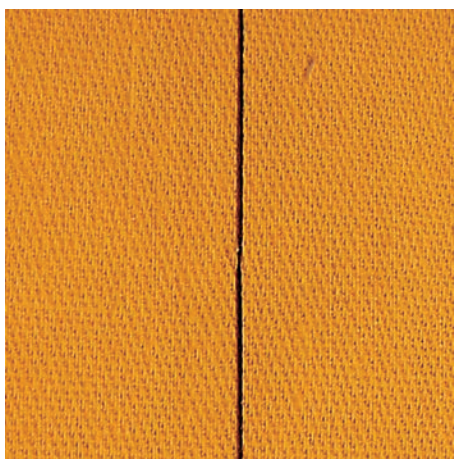

Pokud stehujete, je vhodné použít tenkou látačí nit. Snáze se odstraňuje. Stehovací steh je vhodný tam, kde potřebujete hodně dlouhé stehy.

- > Nasad'te patku Látačí patka #9 (mimo základní příslušenství).
- > Zasuňte podavač.
- > Dotkněte se «Základní stehy».
- > Zvolte Ruční stehovací steh č. 30.
- > Sešpendlete si látky v pravém úhlu vůči směru stehu, aby po sobě neklouzaly.
- > Na začátku přidržte nitě a ušijte 3 – 4 zapošívací stehy.
- > Ušijte steh a popotáhněte látku na požadovanou délku stehu.
- > Ušijte steh.
- > Na konci ušijte 3 – 4 zapošívací stehy.



7 Ozdobné stehy



7.1 Přehled ozdobných stehů

Některé ozdobné stehy jsou snazší, jiné obtížnější, závisí na druhu látky.

- Ozdobné stehy, které jsou programovány z jednoduchých rovných stehů, jsou vhodné zejména pro tenké materiály, např. Ozdobný steh č. 101.
- Ozdobné stehy, které jsou programovány z trojitých rovných stehů nebo z několika saténových stehů, jsou vhodné zejména pro středně silné materiály, např. Ozdobný steh č. 107.
- Ozdobné stehy, které jsou programovány ze saténových stehů, jsou vhodné zejména pro silné materiály, např. Ozdobný steh č. 401.

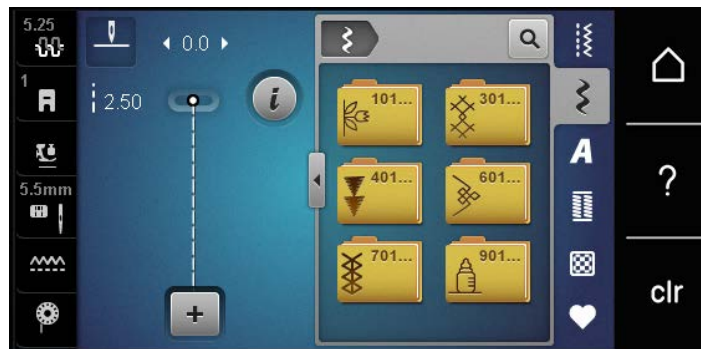
Pro dokonalé tvoření stehů je výhodné používat horní a spodní nit stejné barvy a stabilizátor. Na materiály s vlasem nebo s dlouhými vlákny je vhodné použít navíc na lícové straně vodou rozpustný stabilizátor, který můžete po šití z lícové strany snadno odstranit.



Ozdobný steh	Kategorie	Název
	Kategorie 100	Přírodní stehy
	Kategorie 300	Křížkové stehy
	Kategorie 400	Saténové stehy
	Kategorie 600	Geometrické stehy
	Kategorie 700	Tradiční stehy
	Kategorie 900	Dětské stehy

7.2 Šití spodní nití

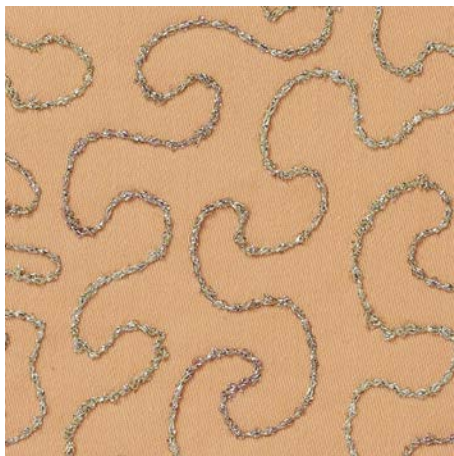

Jako spodní nit můžete použít různé materiály. Pro šití volným pohybem k dosažení zvláštní textury. Tato metoda se podobá „normálnímu“ šití volným pohybem, ale provádí se na **rubové** straně látky.

Zpevněte si plochu, kterou chcete prošít, vyšivacím stabilizátorem. Na rubovou stranu látky si můžete nakreslit vzor. Vzor si můžete nakreslit i na přední stranu látky. Čáru můžete sledovat volně vedeným rovným stehem polyesterovou nebo bavlněnou nití, či umělým hedvábím. Prošité řady jsou vidět na rubové straně a slouží jako pomocné čáry k prošívání spodní nití.

Je vhodné vést Váš projekt stále stejnou rychlostí rovnoměrně pod jehlu podle čar vzoru. Po dokončení je nutné odstranit stabilizátor.

Ušijte si nejprve vzorek a zkontrolujte, jak bude vypadat výsledek na rubové straně látky.

Ne všechny ozdobné stehy jsou pro tuto techniku vhodné. Nejlepších výsledků dosáhnete jednoduchými ozdobnými stehy. Vyhněte se kompaktním stehům a saténovým stehům.

POZOR

Používáte nesprávné cívkové pouzdro

Poškození cívkového pouzdra.

> Použijte cívkové pouzdro pro šití spodní nití (mimo základní příslušenství).



> Nasad'te patku Otevřená vyšivací patka #20.

> Dotkněte se «Ozdobné stehy».

> Zvolte vhodný ozdobný steh.

> Otáčením «Horním multifunkčním ovladačem» a «Spodním multifunkčním ovladačem» nastavte délku a šířku stehu tak, abyste i při šití silnou nití dosáhli pěkného tvarování stehů.



> Chcete-li upravit napětí horní nitě, dotkněte se «Napětí horní nitě».

7.3 Křížkový steh

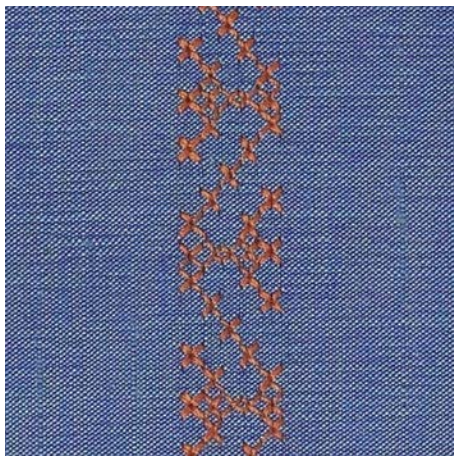

Křížkový steh je tradiční technika, která rozšiřuje nabídku ozdobných stehů. Šijete-li křížkovým stehem na látku s texturou plátna, získáte vzhled ruční křížkové výšivky. Křížkové stehy šité vyšivací bavlnou mají plnější vzhled. Křížkový steh se používá zejména na bytové dekorace, ke zdobení oděvů a všeobecně k vyšívání. Jelikož se všechny následné řady vztahují k první řadě, je nutné první řadu ušít v přímce.

- > Nasadte patku Základní patka #1 nebo Otevřená vyšivací patka #20.
- > Zvolte křížkový steh z kategorie 300 a kombinujte dle vlastní úvahy.
- > Ušijte první řadu do přímky podle vodítka švu.
- > Vedle první řady ušijte druhou na vzdálenost jedné šířky přitlačné patky nebo podle vodítka.

7.4 Sámky

Sámky



Sámky jsou úzké prošité sklady, které se obvykle šijí na látce ještě předtím, než se nastříhá na díly pro ušití oděvů či jiného projektů. Hodí se ke zdobení nebo v kombinaci s jinými tradičními vyšivacími technikami. Tuto techniku může značně zjednodušit použití patky na sámky. Tato technika zmenšuje rozměr látky. Je vhodné si naplánovat, kolik látky budete potřebovat.

Přehled patek na sámky

Patka na sámky	Číslo	Popis
	#30 (mimo základní příslušenství)	3 drážky Pro silné látky. V kombinaci s dvojehlou 4 mm
	#31 (mimo základní příslušenství)	5 drážek Pro středně silné až silné látky. V kombinaci s dvojehlou 3 mm
	#32 (mimo základní příslušenství)	7 drážek Pro tenké až středně silné látky. V kombinaci s dvojehlou 2 mm
	#33 (mimo základní příslušenství)	9 drážek Pro velmi tenké látky (bez vkládání šňůrky). V kombinaci s dvojehlou 1 nebo 1,6 mm
	#46C (mimo základní příslušenství)	5 drážek V kombinaci s dvojehlou 1,6 – 2,5 mm Pro velmi tenké až středně silné látky.

Práce se šňůrkou

Sámky budou mít výraznější a plastičtější vzhled, vložíte-li do nich šňůrku. Vyberte si takovou šňůrku, která dobře zapadne do drážek zvolené patky. Šňůrka musí být stálobarevná a nesmí se srážet.

- > Vypněte stroj.
- > Odstraňte jehlu.
- > Sejměte přítlačnou patku.
- > Sejměte stehovou desku.
- > Otevřete kryt spodní nitě.
- > Protáhněte šňůrku zespodu otvorem chapače a otvorem ve stehové desce.
- > Vraťte stehovou desku na místo.
- > Zavřete kryt spodní nitě.

- > Šňůrka musí procházet nitovou štěrbinou v krytu spodní nitě.

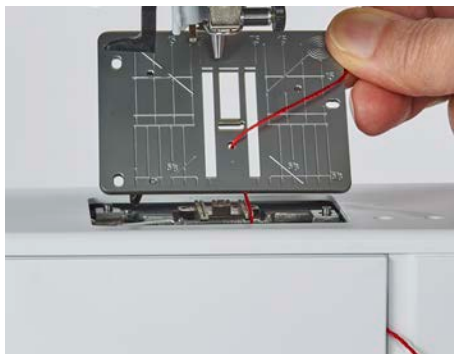

- > Nasadte cívku na kolenní páku.



- > Zkontrolujte, že se šňůrka snadno odvíjí.
- > Pokud šňůrka hladce neprochází krytem chapače, nechte kryt otevřený.
 - Šňůrka leží na rubové straně látky a spodní nit ji zachycuje/obšívá.

Šití sámků

- > Nasadte příslušnou dvojehlu.
- > Navlečte dvojehlu.
- > Příklad vytáhnout nit
- > Ušijte první sámek.
- > Vložte první sámek do jedné z drážek v přítlačné patce.
- > Šijte rovnoběžně další sámký.

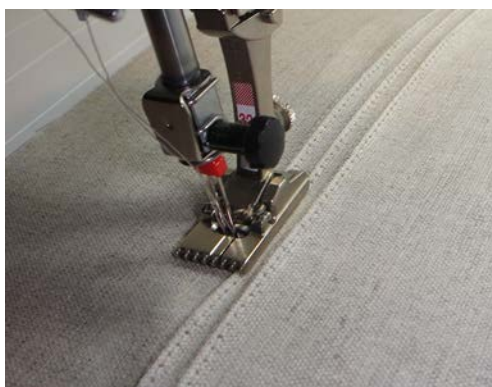

8 Abecedy

8.1 Přehled abeced

Tiskací, dvojitou tiskací a psací abecedu, lze šít jako velká i malá písmena.

Pro dokonalé tvoření stehů použijte horní a spodní nit téže barvy. Látku můžete na rubové straně zpevnit vyšivacím stabilizátorem. Pro látky s vlasem nebo s dlouhými vlákny, např. froté, je vhodné použít navíc na lícové straně vodou rozpustný stabilizátor.

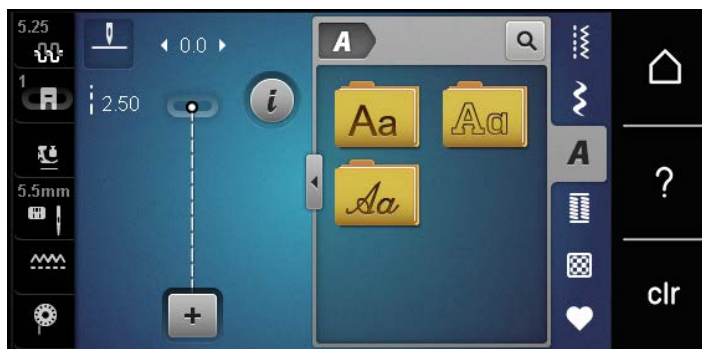

Stehové vzory	Název
ABCabc	Tiskací abeceda
ABCabc	Dvojitá tiskací abeceda
<i>ABCabc</i>	Psací (Kurzíva)

8.2 Vytvoření nápisu



Vhodné je udělat si nejprve zkušební vzorek na stejné látce, stejnými nitěmi a se stejným stabilizátorem. Látku je nutno vést rovnoměrně a lehce, netlačit na ni a dát pozor, aby se nikde nezachytila. Za látku během šití netahejte, netlačte na ni a nebraňte jí v pohybu.



- > Dotkněte se «Abecedy».
- > Zvolte si font.



- > Pro vytvoření kombinace se dotkněte «Režim Kombinace / Režim jednotlivých stehů».
- > Chcete-li otevřít zvětšený režim zadávání, dotkněte se «Zvětšení/zmenšení velikosti náhledu» (1).

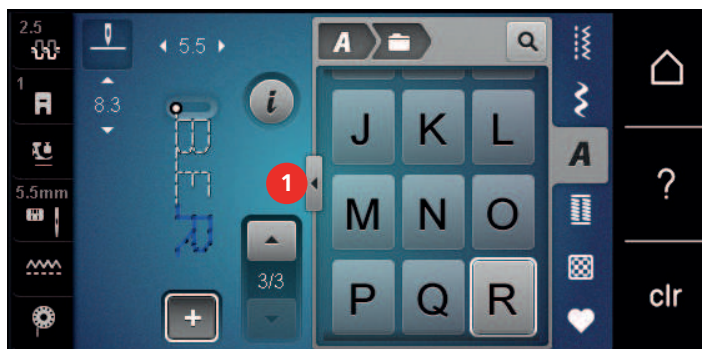

- > Zvolte si písmena.
- > Chcete-li psát velkými písmeny, dotkněte se «Velká písmena» (základní nastavení).



- > Chcete-li psát malými písmeny, dotkněte se «Malá písmena».



- > Chcete-li používat číslce a matematické znaky, dotkněte se «Čísla a matematické znaky».

@&!... > Chcete-li používat speciální znaky, dotkněte se «Speciální znaky».











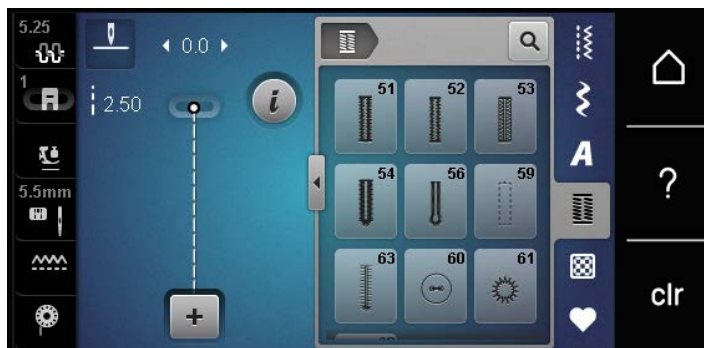

✕ > Chcete-li smazat jednotlivé slabiky zadaného textu, dotkněte se «Smazat».
> Chcete-li zavřít zvětšený režim zadávání, dotkněte se znovu «Zvětšení/zmenšení velikosti náhledu».

9 Knoflíkové dírky

9.1 Přehled knoflíkových dírek

Pro vytvoření té pravé dírky pro každý knoflík, pro každý účel a na jakémkoli oděvu je BERNINA 435 vybavena úctyhodnou kolekcí knoflíkových dírek. Příslušný knoflík můžete přišít automaticky. Šít můžete i očka.



Stehové vzory	Číslo stehu	Název	Popis
	51	Standardní knoflíková dírka	Pro tenké až středně silné látky, např. halenky, šaty a ložní prádlo.
	52	Úzká standardní knoflíková dírka	Pro tenké až středně silné látky, např. halenky, šaty, dětské a kojenecké oblečení, doplňky.
	53	Pružná knoflíková dírka	Pro všechny pružné látky.
	54	Zaoblená knoflíková dírka s normální uzávěrkou	Pro středně silné až silné látky, např. šaty, saka, kabáty a pláště do deště.
	56	Očková knoflíková dírka	Pro silné nepružné látky, např. saka, kabáty, volnočasové oblečení.
	59	Knoflíková dírka rovným stehem	Pro stabilizaci a zpevnění knoflíkových dírek a jako okraje knoflíkových dírek, zejména pro knoflíkové dírky na kůži a umělé kůži.
	60	Program pro přišívání knoflíků	Přišívá knoflíky se 2 nebo 4 dírkami.
	61	Očko drobným entlovacím stehem	Otvory pro šňůrky a tenké stužky a pro zdobení.
	62	Očko rovným stehem	Otvory pro šňůrky a tenké stužky a pro zdobení.
	63	Tradiční knoflíková dírka	Pro efekt ručního vzhledu na látkách a ručních pracích na tenkých až středně silných látkách.

9.2 Použití nástroje pro kompenzaci výšky

Šijete-li knoflíkovou díрку pod pravým úhlem k okraji látky, je vhodné použít kompenzační podložku (mimo základní příslušenství).

- > Vložte destičky zezadu mezi látku a spodek posuvného měřítka k solné části výrobku.

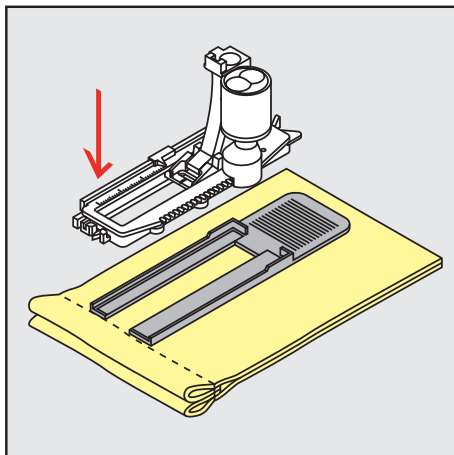

- > Spustte přítlačnou patku.

9.3 Použití kompenzační destičky

Šijete-li knoflíkovou díрку na náročném materiálu, je vhodné použít kompenzační podložku (mimo základní vybavení). Kompenzační podložku můžete použít v kombinaci s přítlačnou patkou pro šití knoflíkových dírek s posuvným měřítkem #3A.

- > Opatrně zasuňte kompenzační podložku ze strany.

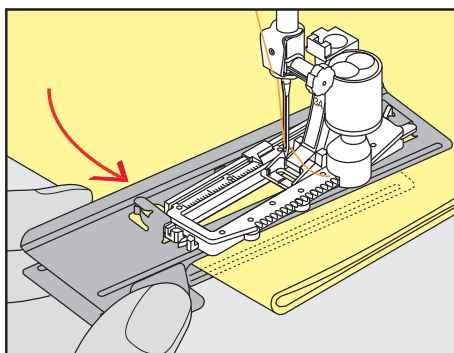

9.4 Značení knoflíkových dírek

- > U ručně šitých knoflíkových dírek si označte na látku křídou nebo vodou rozpustným značkovačem polohu a délku dírky.

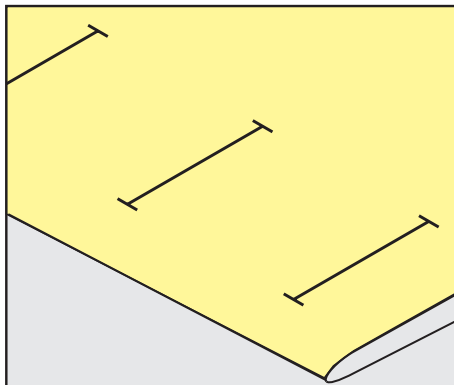

- > U knoflíkových dírek šitých automaticky si označte na látku křídou nebo vodou rozpustným značkovačem celou délku jedné dírky. Pro všechny následující dírky si vyznačte pouze počáteční bod.

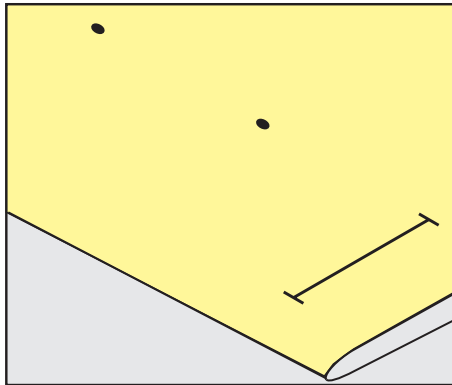

- > U knoflíkových dírek s očkem a u zaoblených knoflíkových dírek si vyznačte na látku křídou nebo vodou rozpustným značkovačem délku sloupku. Pro všechny následující dírky si vyznačte pouze počáteční bod. Délka oka se ušije navíc.

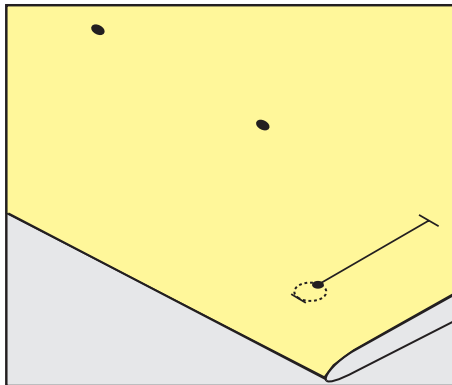

9.5 Šňůrka

Použití šňůrky s patkou pro knoflíkové dírky #3

Předpoklad:

- Je nasazena Patka pro šití knoflíkových dírek #3 a zdvižena.
- > Zapíchněte jehlu na začátek knoflíkové dírky.
- > Zahákněte šňůrku přes střední trn vpředu na patce pro knoflíkové dírky.

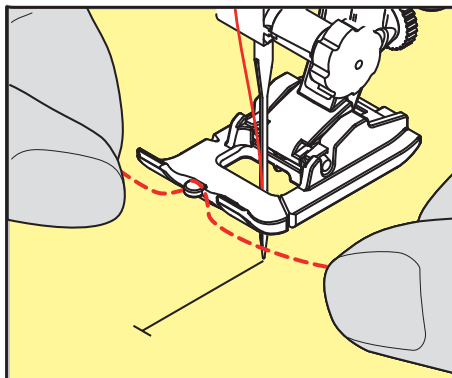

- > Protáhněte oba konce šňůrky dozadu pod přitlačnou patkou a umístěte je do drážek v základně patky.

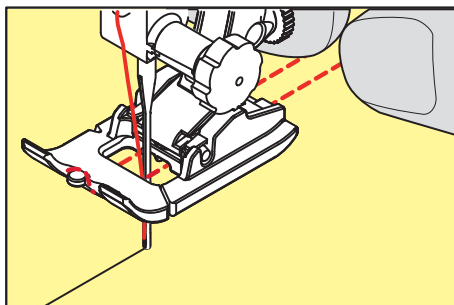

- > Spusťte přitlačnou patku.
- > Ušijte knoflíkovou díрку obvyklým způsobem.
- > Zatažením za konce šňůrek vtáhněte smyčku do uzávěrky.
- > Jehlou pro ruční šití protáhněte oba konce výplňové šňůrky na rubovou stranu látky a tam udělejte uzlík nebo konce zašijte.

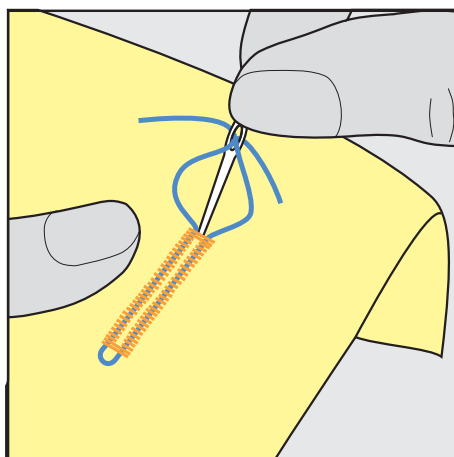

Použití šňůrky s patkou pro knoflíkové dírky #3A

Přidaná šňůrka zpevní a ozdobí knoflíkovou díрку a je vhodná zejména pro díрку Standardní knoflíková dírač. 51. Ideální je bavlněná perlovka č. 8, silná nit pro ruční šití a tenká háčkovací příze. Šňůrku je vhodné během šití nepřidržovat.

Předpoklad:

- Je nasazena Patka pro knoflíkové dírky s posuvným měřítkem #3A a zdvižena.
- > Zapíchněte jehlu na začátek knoflíkové dírky.
- > Ved'te šňůrku vpravo pod přitlačnou patkou pro knoflíkové dírky s posuvným měřítkem.
- > Zahákněte šňůrku přes trn vzadu na patce pro knoflíkové dírky s posuvným měřítkem.

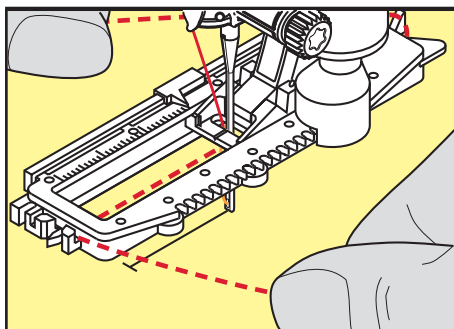

- > Ved'te šňůrku dopředu levou stranou pod přitlačnou patkou s posuvným měřítkem.

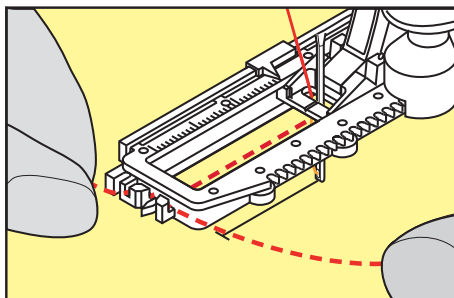

- > Zatáhněte konce šňůrky do zářezů v patce.
- > Spusťte přitlačnou patku s posuvným měřítkem.
- > Ušijte knoflíkovou díрку obvyklým způsobem.
- > Zatažením za konce šňůrek vtáhněte smyčku do uzávěrky.
- > Protáhněte oba konce šňůrky na rubovou stranu látky pomocí ruční jehly a zavažte je na uzlík nebo je zajistěte několika stehy.

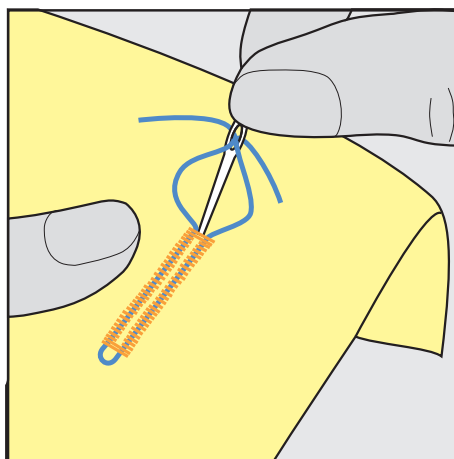

9.6 Ušití vzorku

Vždy si ušijte zkušební knoflíkovou díрку na stejnou látku: Vhodné je použít stejný stabilizátor a zvolit stejnou knoflíkovou díрку. Zkušební vzorek je také třeba ušít v příslušném směru. Ušitím zkušebního vzorku si můžete změnit nastavení knoflíkové dírky, dokud nebudete zcela spokojeni s výsledkem.

Na volně tkaných látkách, nebo tam, kde bude knoflíková dířka hodně namáhána, stojí za to nejprve ušít pro zpevnění knoflíkovou dířku rovným stehem č. č. 59. Takovéto zpevnění je vhodné i na kůži, koženice či plsti.

Změny vyvážení při šití manuální standardní knoflíkové dírky, stejně jako očkové či zaoblené, ovlivní stejným způsobem oba sloupky. U manuální očkové a oblé knoflíkové dírky ovlivní změna každou stranu opačným způsobem.

Používáte-li počítadlo stehů a uděláte změny vyvážení, změny ovlivní oba sloupky rozdílně.



- > Dotkněte se «Knoflíkové dírky».
- > Zvolte si knoflíkovou dířku.
- > Zvolte si požadovanou přitlačnou patku a nasadte ji.
- > Vložte látku pod přitlačnou patku a patku spusťte.
- > Opatrně sešlápněte pedál a začněte šít. Látku lehce ved'te.
- > Během šití zkontrolujte vyvážení a dle potřeby je upravte.
- > Zkontrolujte vzorek a případně udělejte další úpravy.

9.7 Stanovení délky knoflíkové dírky s patkou pro knoflíkové dírky #3

Používáte-li patku Patka pro šití knoflíkových dírek #3, je nutné nastavit délku dírky pomocí funkce počítadlo stehů. Funkce počítadla stehů je vhodná pro všechny typy knoflíkových dírek. Levý sloupek knoflíkové dírky se šije dopředu a pravý sloupek se šije zpět. Uděláte-li změny ve vyvážení, je nutné uložit funkci počítadla stehů pro každou knoflíkovou díрку samostatně.

Předpoklad:

- Je nasazena Patka pro šití knoflíkových dírek #3.



- > Dotkněte se «Knoflíkové dírky».
- > Zvolte si knoflíkovou díрку.



- > Dotkněte se «i-Dialog».



- > Dotkněte se «Programování délky počítadlem stehů».
- > Ušijte požadovanou délku knoflíkové dírky.
- > Zastavte stroj.



- > Když stisknete tlačítko «Zpět», stroj ušije spodní uzávěrku a druhý sloupek knoflíkové dírky směrem zpět.
- > Zastavte stroj na úrovni prvního stehu.
- > Po dalším stisknutí tlačítka «Zpět» stroj ušije horní uzávěrku a zapošíje.
 - Délka knoflíkové dírky zůstane uložena a každá následující knoflíková dířka bude shodná, dokud nevypnete stroj.

9.8 Stanovení délky knoflíkové dírky u přitlačné patky pro šití knoflíkových dírek #3A



Položte knoflík do středu žlutého kroužku na displeji. Otáčením «Horním/spodním multifunkčním ovladačem» zvětšíte nebo zmenšíte žlutý kruh pro nastavení průměru knoflíku.

K průměru knoflíku se na délku knoflíkové dírky automaticky přičtou 2 milimetry. Je-li na příklad průměr knoflíku 14 mm, bude délka knoflíkové dírky 16 mm.

Předpoklad:

- Je nasazena Patka pro knoflíkové dírky s posuvným měřítkem #3A.



- > Dotkněte se «Knoflíkové dírky».
- > Zvolte si knoflíkovou díрку.



- > Dotkněte se «i-Dialog».



- > Dotkněte se «Přímé zadání délky knoflíkové dírky».
- > Pro nastavení délky knoflíkové dírky použijte «Horní multifunkční ovladač» nebo «Spodní multifunkční ovladač».

9.9 Ušití manuální knoflíkové dírky v 7 krocích s patkou k šití knoflíkových dírek #3

Délka knoflíkové dírky se stanoví ručně během šití. Uzávěrka, očko a zapošivací stehy jsou naprogramovány. Jednotlivé kroky se dají volit pomocí ikon se šipkami nebo tlačítkem «Zpět».

Předpoklad:

- Je nasazena Patka pro šití knoflíkových dírek #3.



- > Dotkněte se «Knoflíkové dírky».
- > Zvolte Standardní knoflíková dířka č. 51.



- > Dotkněte se «i-Dialog».

man

- > Dotkněte se «Ruční nastavení délky».
 - Na displeji se aktivuje krok 1, začátek knoflíkové dírky.
- > Ušijte požadovanou délku knoflíkové dírky.
 - Krok 2 se aktivuje, když začnete šít.



▼

- > Zastavte, až dosáhnete požadované délky knoflíkové dírky nebo délkové značky.
- > Krok 3 otevřete dotykem «Šipka dolů».
 - Stroj šije rovným stehem zpět.
- > Zastavte stroj na úrovni prvního stehu na začátku knoflíkové dírky.
- > Krok 4 otevřete dotykem «Šipka dolů».
 - Stroj ušije horní uzávěrku a automaticky se zastaví.
- > Krok 5 otevřete dotykem «Šipka dolů».
 - Stroj ušije druhý sloupek.
- > Zastavte stroj na úrovni posledního stehu prvního sloupku.
- > Krok 6 otevřete dotykem «Šipka dolů».
 - Stroj ušije dolní uzávěrku a automaticky se zastaví.
- > Krok 7 otevřete dotykem «Šipka dolů».
 - Stroj automaticky zapošíje a zastaví se.

9.10 Ušití manuální knoflíkové dírky v 5 krocích s patkou k šití knoflíkových dírek #3

Délka knoflíkové dírky se stanoví ručně během šití. Uzávěrka, očko a zapošívací stehy jsou naprogramovány. Jednotlivé kroky se dají volit pomocí ikon se šipkami nebo tlačítkem «Zpět».

Předpoklad:

- Je nasazena Patka pro šití knoflíkových dírek #3.



- > Dotkněte se «Knoflíkové dírky».
- > Zvolte Zaoblená knoflíková dírka s normální uzávěrkou č. 54.



- > Dotkněte se «i-Dialog».

man

- > Dotkněte se «Ruční nastavení délky».
 - Na displeji se aktivuje krok 1, začátek knoflíkové dírky.

- > Ušijte požadovanou délku knoflíkové dírky.
 - Krok 2 se aktivuje.



- > Zastavte, až dosáhnete požadované délky sloupku nebo délkové značky.
- > Krok 3 otevřete dotykem «Šipka dolů».
- > Stroj ušije očko knoflíkové dírky a automaticky se zastaví.
- > Krok 4 otevřete dotykem «Šipka dolů».
- Stroj ušije druhý sloupek dozadu.
- > Zastavte stroj na úrovni prvního stehu na začátku knoflíkové dírky.
- > Krok 5 otevřete dotykem «Šipka dolů».
- Stroj ušije horní uzávěrku a automaticky zapošíje.

9.11 Ušití automatické knoflíkové dírky s přítlačnou patkou pro šití knoflíkových dírek s posuvným měřítkem #3A

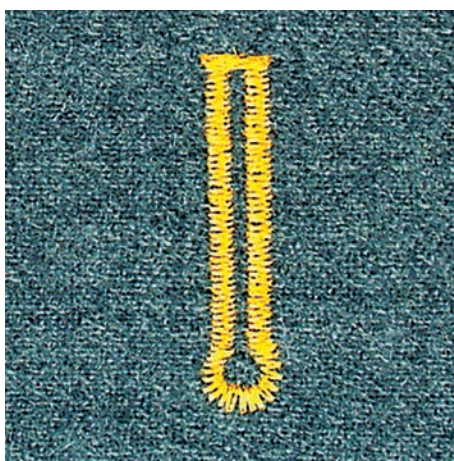
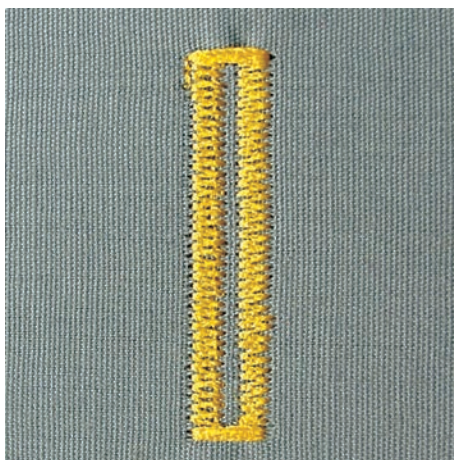

Když používáte přítlačnou patku Patka pro knoflíkové dírky s posuvným měřítkem #3A, měří se délka knoflíkové dírky automaticky pomocí čidla na patce. Knoflíková dírka se přesně zkopíruje a stroj přepne automaticky na další krok po dosažení maximální délky. Patka pro knoflíkové dírky s posuvným

měřítkem #3A je vhodná pro knoflíkové dírky délky 4 až 31 mm, v závislosti na typu dírky. Patka pro knoflíkové dírky s posuvným měřítkem #3A musí ležet dokonale rovně na látce, aby mohla přesně měřit délku. Všechny naprogramované knoflíkové dírky mají stejnou délku a stejný vzhled.

Předpoklad:

- Je nasazena Patka pro knoflíkové dírky s posuvným měřítkem #3A.



- > Dotkněte se «Knoflíkové dírky».
- > Zvolte knoflíkovou díрку č. 51 – 54, č. 56, 59 nebo 63.
- > Ušijte požadovanou délku knoflíkové dírky.



- > Pro naprogramování délky stiskněte tlačítko «Zpět».



- > Stiskněte tlačítko «Start/Stop» nebo sešlápněte ovládací pedál.
 - Stroj došije díрку automaticky. Všechny následující knoflíkové dírky se ušijí stejně dlouhé.

9.12 Proříznutí knoflíkové dírky páráčkem

- > Zapíchněte na oba konce knoflíkové dírky špendlíky, abyste neprořízli uzávěrky.
- > Prořízněte díрку od obou konců směrem ke středu.

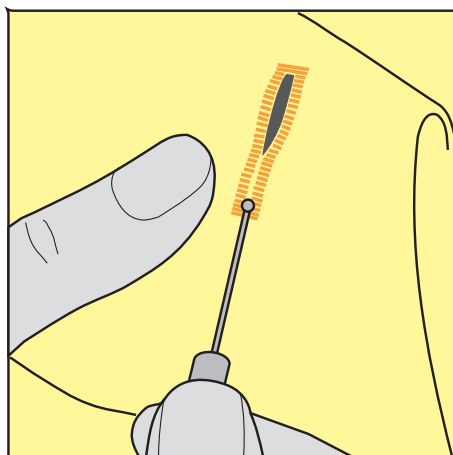

9.13 Proříznutí knoflíkové dírky řezačem knoflíkových dírek (mimo základní příslušenství)

- > Položte látku na vhodný kousek dřeva.

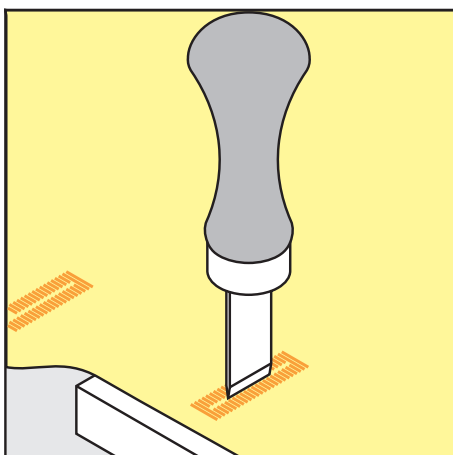

- > Umístěte řezač na střed knoflíkové dírky.
- > Přitlačte na řezač rukou.

9.14 Přišívání knoflíků

S programem pro přišívání knoflíků můžete přišívát knoflíky se dvěma a se čtyřmi dírkami, patenty a druky.

Doporučený šicí program:	Program pro přišívání knoflíků č. 60
Doporučená přítlačná patka:	Patka k přišívání knoflíků #18
Alternativní přítlačné patky:	<ul style="list-style-type: none"> • Základní patka #1/1C • Látačí patka #9 • Základní patka s průhlednou základnou #34/34C

Nastavení krčku

Pro knoflíky na silnějších látkách prodlužte krček = vzdálenost mezi knoflíkem a látkou.

Knoflíky na tenké látky nebo pro ozdobné účely šijte bez «krčku».

POZOR! Nastavení krčku je možné pouze u patky k přišívání knoflíků #18.

- > Povolte šroubek vzadu na přítlačné patce.
- > Zmáčkněte tyč směrem nahoru podle tloušťky látky.
- > Utáhněte šroubek.

Přišívání knoflíků

Předpoklad:

- Délka krčku se nastavuje podle tloušťky látky.
- Je nasazena patka Patka k přišívání knoflíků #18 nebo alternativní přítlačná patka.
- Podavač je zasunut.



- > Dotkněte se «Knoflíkové dírky».
- > Zvolte Program pro přišívání knoflíků č. 60.
- > Otáčením ručním kolem vytáhněte spodní látku.
- > **POZOR! Program pro přišívání knoflíků začíná vždy nad levou dírkou knoflíku.** Umístěte knoflík na látku. Vložte knoflík a látku pod přítlačnou patku tak, aby jehla píchala do levé dírky. U knoflíků se čtyřmi dírkami šijte nejprve přední dvojici dírek.
- > Spusťte přítlačnou patku.
- > První steh ušijte otáčením ručním kolem.
- > Pokračujte v otáčení ručním kolem, dokud jehla nepřejde do pravé dírky. Kontrolujte při tom, zda jehla jde do pravé dírky. V případě potřeby upravte šířku stehu Horním multifunkčním ovladačem.
- > Přidržujte nitě a sešlápněte pedál.
 - Stroj přišije knoflík a automaticky se zastaví.
- > Chcete-li zvýšit pevnost knoflíku, přišívací program zopakujte.
- > Nitě odstříhnete strojem. Také můžete vytáhnout výrobek zpod přítlačné patky a ustříhnout nitě ručně. Protáhněte horní nit na rubovou stranu látky a nitě svažte.

9.15 Šití oček



Pro vyšší stabilitu můžete očko ušít dvakrát. Dle potřeby upravte steh vyvážením.

Předpoklad:

- Je nasazena Základní patka #1 nebo Otevřená vyšívací patka #20.



- > Dotkněte se «Knoflíkové dírky».
- > Zvolte Očko drobným entlovacím stehem č. 61 nebo Očko rovným stehem č. 62.
- > Pro nastavení velikosti očka použijte «Horní multifunkční ovladač» nebo «Spodní multifunkční ovladač».
- > Spusťte program pro očka.
 - Stroj se automaticky zastaví na konci programu pro očka.
- > Propíchněte očko šídlem, děrovacími kleštěmi nebo průrazníkem.

10 Quiltovací

10.1 Přehled quiltovacích stehů

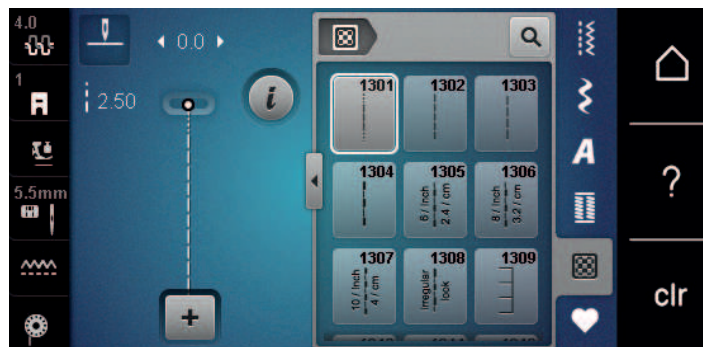

Stehový vzor	Číslo stehu	Název	Popis
	č. 1301	Quiltování, zapošivací program	Zapošití začátku a konce šití krátkými stehy dopředu.
	č. 1302	Quiltování, rovný steh	Pro strojové quiltování rovným stehem délky 3 mm.
	č. 1303	Patchworkový steh/ Rovný steh	Pro sešívání dílků patchworku rovným stehem délky 2 mm.
	č. 1304 – č. 1308	Quiltovací stehy ručního vzhledu	Pro vytváření imitace stehu ručního vzhledu monofilním vláknem.
	č. 1309 – č. 1314	Přikrývkový steh	Pro aplikace a našívání stuh.

10.2 Quiltování, zapošivací program

Předpoklad:

- Je nasazena Základní patka #1.



- > Dotkněte se «Quiltovací stehy».
- > Zvolte Quiltování, zapošivací program č. 1301.
- > Sešlápněte ovládací pedál.
 - Stroj ušije na začátku automaticky 6 krátkých stehů dopředu.



- > Ušijte šev požadované délky.
- > Stiskněte tlačítko «Zpět».
 - Stroj ušije automaticky 6 krátkých stehů dopředu a automaticky se zastaví na konci programu zapošití.

10.3 Šití quiltovacích stehů ručního vzhledu

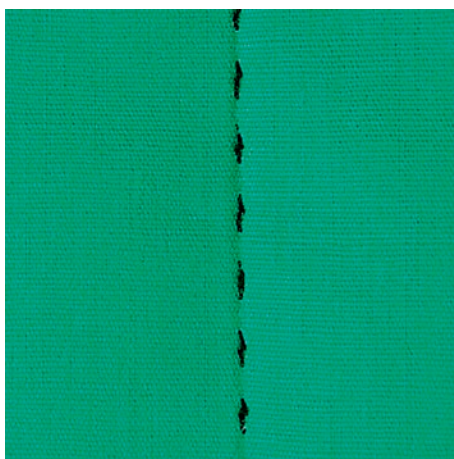

Quiltovací stehy ručního vzhledu se hodí pro všechny látky a výrobky, které mají vypadat jako ručně šité. Doporučuje se použít monofilní nit jako horní a vyšivací nit jako spodní. Je vhodné šít pomaleji, aby se monofilní nit netrhala. Dle potřeby je možné upravit napětí horní nitě a vyvážení podle druhu látky a zvoleného quiltovacího stehu.

Předpoklad:

- Je nasazena Základní patka #1.



- > Dotkněte se «Quiltovací stehy».
- > Zvolte Quiltovací stehy ručního vzhledu č. 1304 nebo č. 1305, č. 1306, č. 1307 nebo č. 1308.
- > Je-li třeba, upravte napětí horní nitě a vyvážení podle druhu látky a zvoleného quiltovacího stehu.
- > Spusťte stroj sešlápnutím ovládacího pedálu nebo stiskem tlačítka «Start/Stop».

10.4 Volné quiltování



Při volném quiltování a při látání se používá v podstatě stejný pohyb. Při quiltování drobných meandrů vyplníte stehy celý povrch látky. Jednotlivé čáry stehů jsou zaoblené a nikde se nekříží.



- Vedení látky při quiltování Vám usnadní quiltovací rukavice s gumovými puntíky.
- Nejlepších výsledků dosáhnete, když použijete Cívkové pouzdro pro vysoké napětí nitě (mimo základní vybavení).
- Doporučujeme použít násuvný stůl a kolenní páku FHS.
- Při volném quiltování je výhodné quiltovat od středu ven a vést látku plynulými krouživými pohyby pro vytvoření vzorů dle vlastní představy.

Předpoklad:

- Horní vrstvu, vatelín a spodní vrstvu sešpendlete nebo sestehujte.
- Podavač je zasunut.

- Je nasazena patka Látačí patka #9.





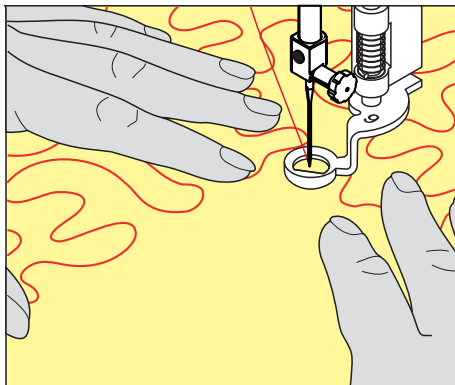

- > Dotkněte se «Základní stehy».
- > Zvolte Rovný steh č. 1.
- > Dle potřeby upravte napětí horní nitě.
- > Zvolte si spodní polohu jehly, aby se Vám látka neposouvala.
- > Spusťte stroj sešlápnutím ovládacího pedálu nebo stiskem tlačítka «Start/Stop».
- > Ved'te látku oběma rukama blízko přitlačné patky, jako by byla ve vyšívacím rámečku. Snažte se, aby jehla nepichovala vícekrát za sebou do jednoho místa.
- > Při quiltování rohů snižte rychlost stroje, abyste zajistili co nejmenší vzdálenost stehů.
- > Leží-li nit na látce, zpomalte pohyb.
- > Pokud se na rubu látky tvoří uzlíky, pohybujte látkou rychleji.



11 Péče a údržba

11.1 Firmware

Ověření verze softwaru

-  > Klepněte na «Domů».
-  > Klepněte na «Program nastavení».
-  > Klepněte na «Nastavení stroje».
-  > Klepněte na «Informace».
-  > Klepněte na «Data stroje».
 - Zobrazí se aktuální verze softwaru stroje.

Aktualizace firmwaru

Záloha osobních dat a nastavení

Osobní data a vlastní nastavení se normálně během aktualizace softwaru automaticky přenesou.

Nicméně, pro prevenci možné ztráty dat doporučujeme před aktualizací firmwaru zálohovat osobní data a nastavení na USB flash disk BERNINA. To znamená, že je můžete v případě problému přenést zpět do stroje.







Stažení aktualizace

Nejnovější verzi firmwaru si můžete stáhnout z webové stránky www.bernina.com a nastavit jej podle pokynů k instalaci aktualizace firmwaru, které také najdete na webové stránce.

Provedení aktualizace firmwaru

Předpoklad:

- Nejnovější verze firmwaru se načte na USB flash disk podle pokynů k instalaci aktualizace firmwaru (viz www.bernina.com).

- > Vložte USB flash disk s novou verzí softwaru do USB portu zařízení.
-  > Dotkněte se «Domů».
-  > Dotkněte se «Program nastavení».
-  > Dotkněte se «Nastavení stroje».
-  > Dotkněte se «Údržba / aktualizace».
-  > Dotkněte se «Aktualizace firmwaru».
- 

POZOR**Nekompletní aktualizace z důvodů předčasného odpojení USB flash disku BERNINA**

Nebyl-li software aktualizován, nebo nebyl-li aktualizován úplně, stroj nelze používat.

- > USB flash disk BERNINA vyjměte až po úspěšné aktualizaci.

Update

- > Chcete-li spustit aktualizaci firmwaru, dotkněte se «Aktualizovat».
 - Čekajte, dokud nebude aktualizace firmwaru dokončena.

Obnova uložených dat

Pokud nejsou osobní data a nastavení po aktualizaci softwaru k dispozici, je možné je přenést do stroje dodatečně.

- > Připojte USB flash disk s uloženými daty a nastavením do USB portu stroje.
- > Dotkněte se «Domů».



- > Dotkněte se «Program nastavení».



- > Dotkněte se «Nastavení stroje».



- > Dotkněte se «Údržba / aktualizace».



- > Dotkněte se «Aktualizace firmwaru».



- > Dotkněte se «Načtení dat».
- > Počkejte, až budou data kompletně přenesena.

**POZOR****USB flash disk BERNINA (mimo základní příslušenství) byl odpojen příliš brzy.**

Uložená data nebyla přenesena a stroj nelze používat.

- > USB flash disk BERNINA (mimo základní příslušenství) odpojte od stroje až po úspěšném dokončení přenosu uložených dat.

- > Odpojte USB flash disk.

11.2 Stroj**Čištění displeje**

- > Vyčistěte displej, když je vypnutý, jemným, lehce navlhčeným hadříkem z mikrovlákna

Čištění podavače

Čas od času je nutné odstranit zpod stehové desky zbytky nití a prach.

- > Zdvihněte jehlu a přítlačnou patku.

UPOZORNĚNÍ**Elektronicky poháněné komponenty**

Nebezpečí úrazu v blízkosti jehly a chapače.

- > Vypněte stroj a vypojte jej ze zásuvky.

- > Odstraňte jehlu a přítlačnou patku.

- > Zasuňte podavač.



- > Sejměte stehovou desku.

POZOR

Zbytky prachu a nití uvnitř stroje

Poškození mechanických a elektronických součástí

- > Použijte štětec nebo měkký hadřík.
- > Nepoužívejte stlačený vzduch ve spreji.

- > Vyčistěte podavač hadříkem.

Čištění chapače

UPOZORNĚNÍ

Elektronicky poháněné komponenty

Nebezpečí úrazu v blízkosti jehly a chapače.

- > Vypněte stroj a vypojte jej ze zásuvky.

- > Otevřete kryt chapače.
- > Vyjměte cívkové pouzdro.
- > Zmáčkněte uvolňovací páčku doleva.



- > Vyklopte dolů zajišťovací třmen s černým krytem dráhy chapače.
- > Vyjměte chapač.

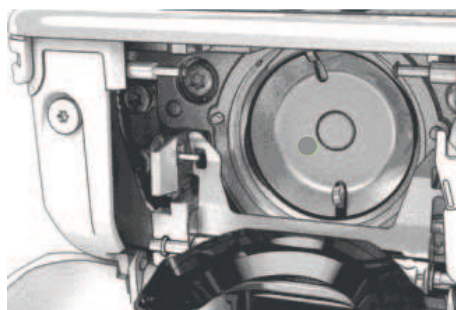

POZOR

Zbytky prachu a nití uvnitř stroje

Poškození mechanických a elektronických součástí

- > Použijte štětec nebo měkký hadřík.
- > Nepoužívejte stlačený vzduch ve spreji.

- > Vyčistěte prostor dráhy chapače štětcem a měkkým hadříkem. Nikdy nepoužívejte ostré nástroje.

- > Uchopte chapač dvěma prsty za trn uprostřed.
- > Zasuňte chapač spodním okrajem šikmo shora dolů za kryt dráhy chapače.
- > Umístěte chapač tak, aby dva výstupky zapadly do otvorů v chapači, barevná značka na pohonu chapače by měla být vidět skrz otvor v chapači.
- > Zasuňte chapač.
 - Chapač je magnetický, proto drží ve správné poloze.
- > Uzavřete kryt dráhy chapače, až uvolňovací třmen zaskočí.
- > Pro kontrolu otočte ručním kolem.
- > Vložte cívkové pouzdro do stroje.

Mazání chapače

⚠ UPOZORNĚNÍ

Elektronicky poháněné komponenty

Nebezpečí úrazu v blízkosti jehly a chapače.

- > Vypněte stroj a vypojte jej ze zásuvky.

- > Vyjměte cívkové pouzdro.
- > Zmáčkněte uvolňovací páčku doleva.



- > Vyklopte dolů zajišťovací třmen s černým krytem dráhy chapače.
- > Vyjměte chapač.

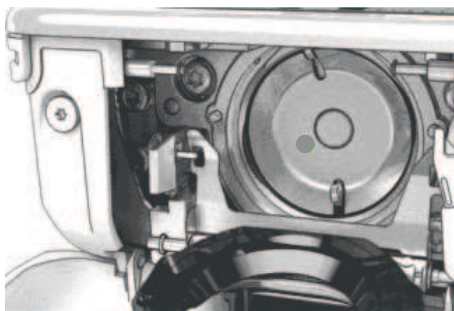

POZOR

Mazání chapače

Nadměrné množství oleje může znečistit látku a nit.

- > Po namazání stroje si nejprve vyšijte zkoušku.
- > Přidejte jednu kapku oleje BERNINA do prostoru dráhy chapače.







- > Kápněte jednu kapku oleje do každé ze dvou mazniček, aby byly plsti vlhké, a zkontrolujte, že na červeně označeném povrchu pouzdra chapače není žádný olej.



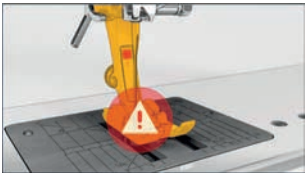

- > Uchopte chapač dvěma prsty za trn uprostřed.
- > Zasuňte chapač spodním okrajem šikmo shora dolů za kryt dráhy chapače.
- > Umístěte chapač tak, aby dva výstupky zapadly do otvorů v chapači, barevná značka na pohonu chapače by měla být vidět skrz otvor v chapači.
- > Zasuňte chapač.
 - Chapač je magnetický, proto drží ve správné poloze.
- > Uzavřete kryt dráhy chapače, až uvolňovací třmen zaskočí.
- > Pro kontrolu otočte ručním kolem.
- > Vložte cívkové pouzdro do stroje.

12 Chyby a poruchy

12.1 Chybová hlášení

Hlášení na obrazovce	Příčina	Řešení
	Není znám počet stehů.	> Zkontrolujte zadání a zadejte nové číslo.
	Volba těchto stehových vzorů není v režimu kombi možná.	> Zkombinujte jiné stehové vzory.
	Není zasunut podavač.	> Zasuňte podavač stiskem tlačítka «Zasunout/vysunout podavač».
	Zvolená jehla a stehová deska se nedají kombinovat.	> Vyměňte jehlu. > Vyměňte stehovou desku.
	Jehla není v horní poloze.	> Nastavte polohu jehly ručním kolem.
	Hlavní motor neběží.	> Otáčením ručním kolem po směru hodinových ručiček zdvihnete jehlu do horní polohy. > Sejměte stehovou desku. > Odstraňte zbytky nití. > Vyčistěte chapač. > Vyjměte chapač a podívejte se, zda na magnetické zadní části chapače nejsou úlomky jehel. > Zasuňte chapač správně.
Na USB flash disku BERNINA (mimo základní příslušenství) je málo volného místa.	Nedostatek volného místa na USB flash disku.	> Uvolněte data z USB flash disku.
Žádná osobní data na USB flash disku BERNINA (mimo základní příslušenství).	Žádná osobní data pro obnovu na USB flash disku.	> Zkontrolujte, zda byla data a nastavení uložena na USB flash disk.
Obnovení osobních údajů bylo neúspěšné.	Aktualizace firmwaru byla úspěšná, ale osobní údaje se nepodařilo obnovit.	> Zkontrolujte, zda byla data a nastavení uložena na USB flash disk. > Přetáhněte uložená data do stroje.

Hlášení na obrazovce	Příčina	Řešení
USB flash disk BERNINA není připojen. Během celé automatické aktualizace softwaru musíte mít připojen stále stejný USB flash disk BERNINA.	USB flash disk je připojen do stroje.	<ul style="list-style-type: none"> > Používejte USB flash disk BERNINA s dostatkem volné paměti.
Aktualizace firmwaru stroje se nezdařila.	Na USB flash disku BERNINA nebyla nalezena poslední verze firmwaru.	<ul style="list-style-type: none"> > Zabaleny soubor zip je nutné pro aktualizaci firmwaru rozbalit. > Zkontrolujte, zda jsou data pro aktualizaci softwaru uložena přímo na datové médium, a ne do souboru na USB flash disku. > Aktualizace firmwaru.
	Stroj je nutné čistit/mazat.	<ul style="list-style-type: none"> > Vyčistěte stroj. > Namažte chapač. <p>Důležitá informace k mazání stroje: Nadměrné množství oleje může znečistit látku a nit.</p> <ul style="list-style-type: none"> > Po namazání stroje vždy ušijte zkoušku na kousku látky.
Je čas na kontrolu v servisu. Dohodněte si návštěvu u autorizovaného prodejce BERNINA.	Stroj vyžaduje údržbu. Toto hlášení se zobrazí po uplynutí naprogramovaného servisního intervalu. Důležitá informace: Řádné čištění a servis v předepsaných intervalech zaručuje řádnou funkci a dlouhou životnost stroje. Nedodržení může negativně ovlivnit životnost stroje a může vést k omezení záruky. Ceny servisních služeb se řídí zákony jednotlivých zemí. Další podrobnosti získáte u svého prodejce BERNINA nebo v servisu.	<ul style="list-style-type: none"> > obraťte se na prodejce BERNINA. > Hlášení dočasně odstraníte dotykem ikony «ESC». <p>Jestliže toto hlášení odstraníte třikrát, další se zobrazí až po uplynutí následujícího servisního intervalu.</p>

Hlášení na obrazovce	Příčina	Řešení
	Kalibrace patky Patka pro knoflíkové dírky s posuvným měřítkem #3A se nezdařila.	<ul style="list-style-type: none"> > Zkontrolujte, zda se přítlačná patka volně pohybuje. V případě potřeby odstraňte prach, chlupy a zbytky nití. > Vyčistěte reflektor jemným, lehce navlhčeným hadříkem z mikrovlákna. > Zkontrolujte polohu reflektoru. V případě potřeby upravte polohu reflektoru nebo vyměňte přítlačnou patku. > Zkontrolujte plast dole na patce, zda není opotřeben. V případě potřeby vyměňte přítlačnou patku. > Vyčistěte podavač. > obraťte se na prodejce BERNINA.
#1000	Navlékač jehly se zasekl.	<ul style="list-style-type: none"> > Vypněte stroj. Stiskněte navlékač jehly a znovu jej uvolněte. Zapněte hlavní vypínač. > Pokud chyba přetrvává, obraťte se na prodejce BERNINA.
#1002	Tlačítko «Horní/spodní poloha jehly» je zaseknuté nebo vadné.	<ul style="list-style-type: none"> > Ujistěte se, že tlačítko lze ovládat bez omezení. > Pokud chyba přetrvává, obraťte se na prodejce BERNINA.
#1003	Tlačítko «Start/Stop» je zaseknuté nebo vadné.	<ul style="list-style-type: none"> > Ujistěte se, že tlačítko lze ovládat bez omezení. > Pokud chyba přetrvává, obraťte se na prodejce BERNINA.
#1004 #1005 #1010	Přesnou příčinu poruchy nelze určit.	<ul style="list-style-type: none"> > Restartujte stroj. > Pokud chyba přetrvává, obraťte se na prodejce BERNINA.

12.2 Řešení problémů

Závada	Příčina	Řešení
Nerovnoměrné tvoření stehů	Horní nit je příliš napnutá nebo příliš volná.	<ul style="list-style-type: none"> > Upravte napětí horní nitě. > Zkontrolujte odvíjení nitě z cívky.
	Tupá nebo ohnutá jehla.	> Vyměňte jehlu. Používejte kvalitní jehly BERNINA.
	Nekvalitní jehla.	> Používejte kvalitní jehly BERNINA.
	Nekvalitní nit.	> Používejte kvalitní nit.
	Nevhodná kombinace jehla/nit.	> Použijte jehlu odpovídající tloušťce nitě.
	Nesprávné navlečení stroje.	> Navlečte stroj znovu.
	Tahali jste za látku.	> Ved'te látku rovnoměrně.
Nerovnoměrné tvoření stehů 	Používáte nesprávné cívkové pouzdro.	> Použijte cívkové pouzdro označené trojúhelníčkem dodané se strojem.

Závada	Příčina	Řešení
Vynechávání stehů	Nesprávná jehla.	> Používejte jehly systému 130/705H.
	Tupá nebo ohnutá jehla.	> Vyměňte jehlu.
	Nekvalitní jehla.	> Používejte kvalitní jehly BERNINA.
	Nesprávně nasazená jehla.	> Nasadte jehlu do jehlové svorky plochou stranou dozadu až na doraz a utáhněte šroubek.
	Nesprávný hrot jehly.	> Přizpůsobte hrot jehly textuře materiálu.
Nesprávné stehy	Zbytky nití mezi napínacími talířky.	> Přeložte kousek tenké látky a protáhněte přeložený okraj (ne hrubý okraj látky) mezi napínacími talířky.
	Nesprávné navlečení stroje.	> Navlečte stroj znovu.
	Zbytky nití pod pružinkou cívkového pouzdra.	> Odstraňte zbytky nití zpod pružinky cívkového pouzdra.
Trhá se horní nit	Nevhodná kombinace jehla/nit.	> Použijte jehlu odpovídající tloušťce nitě.
	Horní nit je příliš napnutá.	> Snižte napětí horní nitě.
	Nesprávné navlečení stroje.	> Navlečte stroj znovu.
	Nekvalitní nit.	> Používejte kvalitní nit.
	Poškozená stehová deska nebo hrot chapače.	> obraťte se na autorizovaného prodejce BERNINA a nechte si závady opravit. > Vyměňte stehovou desku.
	Nit je zachycena v prostoru nitové páky.	> Posuňte rám hlavy (1) doleva a sejměte jej. > Odstraňte zbytky nití. > Zasuňte 4 výstupky na rámu hlavy do příslušných otvorů a zamáčkněte rám doprava.
		
Trhá se spodní nit	Je poškozeno cívkové pouzdro.	> Vyměňte cívkové pouzdro.
	Je poškozen jehlový otvor stehové desky.	> obraťte se na autorizovaného prodejce BERNINA a nechte si závady opravit. > Vyměňte stehovou desku.
	Tupá nebo ohnutá jehla.	> Vyměňte jehlu.

Závada	Příčina	Řešení
Láme se jehla	Nesprávně nasazená jehla.	> Nasaďte jehlu do jehlové svorky plochou stranou dozadu až na doraz a utáhněte šroubek.
	Tahali jste za látku.	> Ved'te látku rovnoměrně.
	Tlačili jste na silnou látku.	> Použijte přítlačnou patku pro silné látky, např. Patka pro džínovinu #8. > Při šití přes silné švy používejte distanční podložku.
	Uzlíky na niti.	> Používejte kvalitní nit.
Nedá se nastavit šířka stehu	Zvolená jehla a stehová deska se nedají kombinovat.	> Vyměňte jehlu. > Vyměňte stehovou desku.
Příliš nízká rychlost	Nevhodná teplota prostředí.	> Před použitím nechte stroj na jednu hodinu v teplé místnosti.
	Změny v programu nastavení.	> Nastavte rychlost v programu nastavení. > Nastavte posuvník.
Stroj nejde spustit	Nevhodná teplota prostředí.	> Před použitím nechte stroj na jednu hodinu v teplé místnosti. > Připojte stroj do zásuvky a zapněte hlavní vypínač.
	Stroj je poškozen.	> obraťte se na autorizovaného prodejce BERNINA.
Chyba při aktualizaci firmwaru	USB flash disk nebyl rozeznán.	> Připravte si USB flash disk podle pokynů k aktualizaci. > Používejte USB flash disk BERNINA (mimo základní příslušenství).
	Proces aktualizace se zablokoval a přesýpací hodiny na displeji nejsou aktivní.	> Odpojte USB flash disk. > Vypněte stroj. > Zapněte hlavní vypínač. > Postupujte dle pokynů na displeji.
	Soubory s aktualizací firmwaru nebyly nalezeny.	> Rozbalte aktualizací data. > Uložte data pro aktualizaci softwaru přímo na datové médium, a ne do souboru na USB flash disku.
Přítlačná patka #42 BSR není detekována	Čidlo je znečištěno.	> Vyčistěte čidlo jemným, lehce navlhčeným hadříkem.
	Kabel BSR není správně připojen.	> Připojte kabel BSR ve správném směru, až ucítíte, že zacvakne.
Sloupky a uzávěrky knoflíkové dírky se opakovaně šijí nesprávně	Patka pro knoflíkové dírky s posuvným měřítkem #3A není zkalibrována se strojem.	> Zkalibrujte patku Patka pro knoflíkové dírky s posuvným měřítkem #3A. (viz strana 45)

13 Skladování a likvidace

13.1 Skladování stroje

Doporučujeme ukládat stroj v původním balení. Je-li stroj uložen v chladné místnosti, přemístěte jej hodinu před zapnutím do teplé místnosti.

- > Vypněte stroj a odpojte jej ze zásuvky.
- > Neskladujte stroj venku.
- > Chraňte stroj proti vlivům počasí.

13.2 Stroj zlikvidujte

- > Vyčistěte stroj.
- > Roztřídte součásti podle materiálu a zlikvidujte je v souladu s platnými předpisy.

14 Technická data

Položka	Hodnota	Jednotka
Maximální tloušťka látky	10,5 (0,41)	mm (palce)
Osvětlení	8	LED
Maximální rychlost	900	stehů za minutu
Rozměry bez cívky s nití	423 × 330 × 200 (18,30 × 12,99 × 7,87)	mm (palce)
Hmotnost	9,5 (20.94)	kg (lb)
Příkon	90	Příkon
Napětí	100 – 240	V
Třída ochrany (elektrotechnika)	II	
Datum výroby: Zobrazeno na typovém štítku pod «Code».		

15 Přehled stehových vzorů

15.1 Přehled stehových vzorů

Základní stehy

1	2	3	4	5	6	7	8	9	10	11	12	13	14
15	16	17	18	19	20	22	23	24	25	26	29	30	32
33													

Knoflíkové dírky

51	52	53	54	56	59	60	61	62	63
----	----	----	----	----	----	----	----	----	----

Ozdobné stehy

Přírodní stehy

101	102	103	104	106	107	108	109	110	111	112	113	114	115
116	117	118	119	122	123	124	125	136	137				

Křížkové stehy

301	302	303	304	305	306	307	308	309	311	312
-----	-----	-----	-----	-----	-----	-----	-----	-----	-----	-----

Saténové stehy

401	402	405	406	407	408	409	410	412	413	414	415	416	417
425	426	429	465	466									

Geometrické stehy

601	602	603	604	605	606	607	608	609	610	611	612	613	614
615	616	651	652	653	654	655	656	657					

Tradiční stehy

701	702	703	704	705	706	707	708	709	710	711	712	713	714
715	716	717	721	722	723	724	725	726	727	729	730	731	732
741	742	743											

Dětské stehy

901	902	903	904	905	906	907	908	909	910	911	912	913	914
915	916	917	918	919	920	921	922	924	935	948	950	954	961

Quiltovací stehy

1301	1302	1303	1304	1305	1306	1307	1308	1309	1310	1311	1312	1313	1314
.....	6 / Inch 2,4 / cm	8 / Inch 3,2 / cm	10 / Inch 4 / cm	irregular look

Rejstřík

A

Abecedy	76
Aktivace / deaktivace funkcí	21

B

Bezpečnostní pokyny	7
---------------------------	---

Č

Čištění chapače.....	93
Čištění podavače.....	92

D

Dětská pojistka	47
-----------------------	----

E

Elektrická šňůra.....	27
USA/Kanada.....	27

F

Firmware	
Aktivace / deaktivace funkcí	21
Aktualizace	91
Navigace	21
Úprava hodnot.....	22

Ch

Chybová hlášení.....	96
----------------------	----

J

Jehla, nit a látka.....	23
-------------------------	----

K

Kalibrace přitlačné patky pro šití knoflíkových dírek s posuvným měřítkem #3A.....	45
Knoflíkové dírky	78
Kombinace jehla/nit	26

L

Likvidace stroje	101
------------------------	-----

M

Mazání chapače.....	94
---------------------	----

N

Nasazení kolenní páky Free Hand System	28
Nasazení odvíjecího kotoučku	30
Nastavení jasu obrazovky	43

Nastavení maximální rychlosti šití	42
Nastavení napětí horní nitě	42
Nastavení polohy přitlačné patky pomocí kolenní páky.....	31
Nastavení rychlosti	48
Nastavení zvuků.....	43
Násuvný stolek.....	30
Navigace.....	21
Navíjení spodní nitě	39
Navlečení dvojehly	38
Navlečení horní nitě	35
Navlečení trojehly.....	38

O

Obnova dat	92
Obnovení výchozího nastavení	45
Ochrana životního prostředí	9
Otevření kreativního rádce	47
Ovládací pedál	
Připojení.....	27
Ozdobné stehy	71

P

Použití nitové sítky	30
Použití režimu eco	47
Přehled jehel.....	23

Q

Quiltování.....	88
-----------------	----

R

Režim Kombinace.....	51
Režim úspory energie.....	47

Ř

Řešení problémů.....	98
----------------------	----

S

Sámky	73
Spuštění výukového videa	47

Š

Šňůrka.....	81
-------------	----

T

Technická data	102
----------------------	-----

U

Údržba a čištění	92
Ukládání stroje	101
Uložení kombinace stehových vzorů	51
Uložení servisních dat	44
Úprava hodnot	22
Ušítí vzorku	82

V

Verze softwaru	91
Volba jazyka	43
Volba stehového vzoru	48
Výměna jehly	33
Výměna přitlačné patky	32
Výměna stehové desky	35
Výměna základny přitlačné patky	31
Vysvětlení symbolů	10
Vyvolání nápovědy	47

Z

Zadání údajů o prodejci	44
Základní stehy	57
Zastavení jehly nahore/dole (trvale)	35
Zvolte si vlastní nastavení	42



BERNINOU vyzkoušená nit od *Mettler*[®]

BERNINA International AG | CH-8266 Steckborn Switzerland | www.bernina.com | © Copyright by BERNINA International AG

1031745_10A.13
2023-07 CS

made to create **BERNINA**