

KAFFE

BERNINA 475 QE  
KAFFE EDITION



made to create **BERNINA**





# Indholdsfortegnelse

<b>VIGTIGE SIKKERHEDSFORSKRIFTER .....</b>	<b>5</b>	2.6 Sybord .....	31
<b>Vigtige meddelelser .....</b>	<b>8</b>	Brug af sybordet .....	31
<b>1 Min BERNINA .....</b>	<b>10</b>	2.7 Syfod .....	32
1.1 Introduktion .....	10	Indstil syfodspositionen med knæløfteren .....	32
1.2 Velkommen i BERNINA's verden .....	10	Skift syfodssålen .....	32
1.3 Oversigt maskine .....	12	Udskift syfoden .....	33
Oversigt af betjeningsknapperne på forsiden .....	12	Vis syfoden på touchskærmen .....	33
Oversigt forsiden .....	13	Indstil syfodstryk .....	34
Oversigt af siden .....	14	2.8 Nål og stingplade .....	34
Oversigt bagsiden .....	15	Udskift nålen .....	34
1.4 Standardtilbehør .....	16	Vælg nålen på touchskærmen .....	35
Oversigt standardtilbehør til maskinen .....	16	Vælg nåletype og nålestørrelse .....	35
Anvendelse af net ledningen (kun USA/Canada) .....	17	Indstil nåleposition oppe/nede .....	36
Oversigt syfødder .....	17	Indstil nåleposition venstre/højre .....	36
1.5 Oversigt touchskærm .....	20	Indstil nålestop oppe/nede (permanent) .....	36
Oversigt funktioner/skærbilleder .....	20	Skift stingplade .....	36
Oversigt systemindstillinger .....	20	Vælg stingpladen i touchskærmen .....	37
Oversigt udvalgsmenu syning .....	21	2.9 Trådning .....	37
Softwarebetjening .....	21	Trådning af overtråd .....	37
1.6 Nål, tråd, stof .....	23	Trådning af dobbeltnål .....	40
Oversigt nåle .....	23	Trådning af trippelnål .....	40
Eksempel på betegnelsen af nålen .....	25	Spoling af undertråd .....	41
Valg af tråd .....	25	Trådning af undertråden .....	42
Nål-tråd-kombination .....	25	Vejledning trådning af undertråden .....	44
<b>2 Sy forberedelser .....</b>	<b>27</b>	<b>3 Setup-program .....</b>	<b>45</b>
2.1 Før maskinen bruges første gang .....	27	3.1 Syindstillinger .....	45
2.2 Tilslutning og start .....	27	Indstil overtrådsspændingen .....	45
Tilslut fodpedalen .....	27	Indstil den maksimale hastighed .....	45
Tilslut maskinen .....	27	Indstil hæftesting .....	45
Montering af knæløfteren .....	28	Programmere «Hæftesting»-knappen .....	46
Fastgør pegepenen (ekstra tilbehør) .....	28	Programmere knappen «Tilbagesyning» .....	46
Tænd maskinen .....	28	3.2 Vælg brugerdefinerede indstillinger .....	47
2.3 Fodpedal .....	29	3.3 Indstil lyd .....	48
Reguler hastigheden med fodpedalen .....	29	3.4 Maskinens indstillinger .....	48
2.4 Spoleholder .....	29	Valg af sprog .....	48
Nedsænkbare spoleholder .....	29	Indstilling af skærmens lysstyrke .....	49
Vandret spoleholder .....	30	Kontroller det samlede antal sting .....	49
2.5 Transportør .....	31	Indtast forhandler data .....	49
Indstil transportøren .....	31	Gem service data .....	50
Indstruks indstil transportøren .....	31	Tilbage til grundindstillingen .....	50
		Slet brugerdata .....	51
		Kalibrering af automatisk knaphulsfod #3A .....	51





9.5	Indlægstråd .....	91	12.2	Maskine .....	107
	Anvendelse af trådindlæg med knaphulsfod #3 .....	91		Rengøring af skærm .....	107
	Anvendelse af trådindlæg med automatisk knaphulsfod #3A .....	92		Rens transportøren .....	107
9.6	Lav en syprøve .....	93		Rengøring af griberen .....	108
9.7	Bestemmelse af knaphulslængde med knaphulsfod #3 .....	93		Smøring af griberen .....	109
9.8	Bestemmelse af knaphulslængde med automatisk knaphulsfod #3A .....	94		Rengøre trådfangeren .....	111
9.9	Syning af manuelt 7-trins-knaphul med knaphulsfod #3 .....	94	<b>13</b>	<b>Fejl og driftsforstyrrelser .....</b>	<b>112</b>
9.10	Syning af manuelt 5-trins-knaphul med knaphulsfod #3 .....	95	13.1	Fejlmeddelelse .....	112
9.11	Sy knaphullet automatisk med knaphulsfod #3A ....	96	13.2	Fejlfinding .....	114
9.12	Knaphullet sprættes op med en trensekniv .....	97	<b>14</b>	<b>Opbevaring og Bortskaffelse .....</b>	<b>117</b>
9.13	Knaphullet sprættes op med et knaphulsjern (ekstra tilbehør) .....	98	14.1	Opbevaring af maskinen .....	117
9.14	Sy knappen på .....	98	14.2	Bortskaffelse af maskinen .....	117
9.15	Sy snørehuller .....	99	<b>15</b>	<b>Tekniske specifikationer .....</b>	<b>118</b>
<b>10</b>	<b>Quiltning .....</b>	<b>100</b>	<b>16</b>	<b>Oversigt motiver .....</b>	<b>119</b>
10.1	Oversigt quiltesømme .....	100	16.1	Oversigt sømme .....	119
10.2	Quiltning hæfteprogram .....	101		Nyttesømme .....	119
10.3	Sy håndquiltesøm .....	101		Knaphuller .....	119
10.4	Frihåndsquiltning .....	102		Pyntesømme .....	119
				Quiltesømme .....	121
<b>11</b>	<b>BERNINA Sting Regulator (BSR) (ekstra tilbehør) .....</b>	<b>103</b>		<b>Stikordsregister .....</b>	<b>122</b>
11.1	BSR-modus 1 .....	103			
11.2	BSR-modus 2 .....	103			
11.3	BSR-funktion med ligesøm nr. 1 .....	103			
11.4	BSR-funktion med zigzag søm nr. 2 .....	103			
11.5	Forberedelse til quiltning .....	103			
	BSR-foden monteres .....	103			
	Skift syfodssålen .....	104			
11.6	Brug af BSR-modus .....	104			
11.7	Hæftning .....	105			
	Hæftning i BSR-modus 1 med knappen "Start/Stop" ..	105			
	Hæfte i BSR-modus 2 .....	105			
<b>12</b>	<b>Pleje og vedligeholdelse .....</b>	<b>106</b>			
12.1	Firmware .....	106			
	Kontroller firmwareversionen .....	106			
	Opdatering af firmware .....	106			
	Gendan sikkerhedskopierede data .....	107			

## VIGTIGE SIKKERHEDSFORSKRIFTER

Overhold følgende grundlæggende sikkerhedsforskrifter ved brug af din maskine. Læs venligst disse sikkerhedsforskrifter grundigt igennem, før maskinen tages i brug.

### FARE

Nedenstående anvisninger skal følges for at beskytte mod elektrisk stød.

- Lad aldrig maskinen stå uden opsyn, når den er tilsluttet strøm.
- Straks efter endt brug og inden rengøring skal maskinen slukkes og netledningen tages ud af stikkontakten.

Nedenstående anvisninger skal følges for at beskytte mod kvæstelser.

- Se ikke direkte ind i den tændte LED-lampe med optiske instrumenter (f.eks. lupper).
- Hvis LED-lampen er beskadiget eller defekt, skal du få den kontrolleret eller repareret hos nærmeste BERNINA-forhandler.
- Sluk maskinen før arbejde i nærheden af nålen.
- Luk alle dæksler, før du starter maskinen.

### ADVARSEL

Nedenstående anvisninger skal følges for at beskytte mod forbrændinger, brand, elektrisk stød eller personskader.

#### Generelt

- Maskinen må kun bruges til det formål, der beskrives i denne brugsanvisning.

#### Arbejds miljø

- Maskinen må ikke anvendes udendørs.
- Brug kun maskinen i tørre rum.
- Brug ikke maskinen i fugtige omgivelser.
- Brug ikke maskinen i rum, hvor der anvendes drivgasprodukter (spraydåser).
- Brug ikke maskinen i rum, hvor der gives ilt.

#### Teknisk tilstand

- Brug aldrig maskinen i fugtig tilstand.
- Brug ikke maskinen, hvis den ikke fungerer korrekt.
- Brug ikke maskinen, hvis en ledning eller stikket er beskadiget.

- Brug ikke maskinen, hvis den er faldet ned, beskadiget eller faldet ned i vand.
- Hvis maskinen er beskadiget eller ikke fungerer korrekt, skal du få den kontrolleret eller repareret hos nærmeste BERNINA-forhandler.
- Hold alle maskinens ventilationsåbninger og fodpedalen fri for fnug, støv og stofrester.
- Brug ikke maskinen, hvis ventilationsåbningerne er blokeret.

#### **Tilbehør og forbrugsmateriale**

- Brug kun tilbehør, der anbefales af producenten.
- Brug altid en original BERNINA-stingplade.  
En forkert stingplade kan medføre, at nålen knækker.
- Brug kun lige nåle af god kvalitet.  
Krumme eller beskadigede nåle kan medføre, at nålen knækker.
- Maskinen er dobbeltisoleret (undtagen USA, Canada og Japan).  
Brug kun originale reservedele. Se afsnittet om vedligeholdelse af dobbeltisolerede produkter.
- Brug kun olie, som er anbefalet af BERNINA, til at smøre maskinen.

#### **Beskyttelsesanordninger**

- Alle afskærmninger skal være monteret og alle dæksler lukket, når maskinen bruges.

#### **Tilsiptet brug**

- Maskinen må anvendes, rengøres og vedligeholdes af børn fra 8 år og af personer med reducerede fysiske, sensoriske eller mentale evner eller mangel på erfaring og viden.
- Disse personer skal være under opsyn under arbejdet med maskinen, eller de skal kende sikker håndtering af maskinen og de heraf følgende risici.
- Børn må ikke lege med maskinen.
- Vær yderst forsigtig, hvis maskinen anvendes af børn, eller mens der er børn til stede.
- Brug kun maskinen med den medfølgende netledning.
- Netledningen til USA og Canada (net stik NEMA 1-15) må kun anvendes til en maksimal netspænding på 150 V.
- Brug kun maskinen med den medfølgende fodpedal af typen SR-1.
- Stik aldrig nogen form for genstande ind i maskinens åbninger.
- Anbring ikke noget på fodpedalen.
- Før stoffet forsigtigt under syningen.  
Hvis du trækker eller skubber stoffet, kan nålen knække.

- Hold fingrene væk fra alle bevægelige dele.
- Vær ekstra forsigtig i nærheden af nålen.
- Sluk maskinen ved arbejde i området omkring nålen – som f.eks. trådning af nål, udskiftning af nål, trådning af griber eller udskiftning af syfod.
- Du slukker maskinen ved at stille hovedafbryderen på «0».
- Sluk maskinen, og træk lysnetstikket ud af stikkontakten, når du fjerner beskyttelsesafskærmninger, når du smører maskinen, eller når du udfører andet rengørings- og vedligeholdelsesarbejde, som er nævnt i denne brugsanvisning.
- Træk lysnetstikket ud af stikkontakten ved at trække i stikket. Træk ikke i ledningen.

## Vigtige meddelelser

### Tilgængelighed af brugsanvisningen

Brugsanvisningen er en del af maskinen.



- Opbevar brugsanvisningen til maskinen på et passende sted i nærheden af maskinen og klar til fremtidig brug.
- Når maskinen videregives til tredjepart, skal du vedlægge maskinens brugsanvisning.
- Du kan downloade den nyeste udgave af brugsanvisningen på adressen [www.bernina.com](http://www.bernina.com).

### Anvendelsesformål

Din BERNINA maskine er konstrueret og designet til privat brug i hjemmet. Den er beregnet til syning i stof og andre materialer, som er beskrevet i denne vejledning. Enhver anden brug betragtes som uhensigtsmæssig. BERNINA påtager sig intet ansvar for følgerne af en fejlagtig anvendelse.

### Udstyr og leveringsomfang

I denne vejledning er billedeksemplerne brugt til illustrative formål. Maskinerne og tilbehøret vist på billederne svarer ikke nødvendigvis til det faktiske omfang af leveringen af din maskine. Der kan ligeledes være ændringer i tilbehøret tilpasset det pågældende land. Du kan købe nævnt eller vist tilbehør, som ikke er med i leveringsomfanget, som ekstra tilbehør hos en BERNINA forhandler. Øvrigt tilbehør finder du på [www.bernina.com](http://www.bernina.com).

Af tekniske grunde og med henblik på forbedring af produktet kan der til enhver tid foretages ændringer af maskinens udstyr og leveringsomfang uden forudgående varsel.

### Vedligeholdelse af dobbeltisolerede produkter

Et dobbeltisoleret produkt er forsynet med to isoleringsenheder i stedet for jordforbindelse. Et dobbeltisoleret produkt er ikke udstyret med jordstik, og et sådant skal heller ikke anvendes. Vedligeholdelse af et dobbeltisoleret produkt kræver stor omhu og indgående kendskab til systemet og bør derfor kun udføres af kvalificeret personale. Anvend kun originale reservedele til service og reparation. Et dobbelt isoleret produkt er mærket på følgende måde: «Dobbeltisolering» eller «Dobbelt isoleret».



Produktet kan også være mærket med dette symbol.

### Miljøbeskyttelse

BERNINA International AG tænker på miljøet. Vi stræber efter at formindske miljøpåvirkningen fra vores produkter ved hele tiden at forbedre produktets design og produktionsteknologi.



Maskinen er kendetegnet med symbolet af en gennemstreget skraldespand. Det betyder, at maskinen ikke må bortskaffes sammen med husholdningsaffaldet, når den skal kasseres. Ukorrekt bortskaffelse kan føre til, at farlige stoffer kommer ned i grundvandet og dermed indgå i vores fødekæde og således skade vores helbred.

Maskinen skal afleveres på et nærliggende indsamlingssted for genbrug af elektriske og elektroniske apparater. Det er gratis. For oplysninger om indsamlingssteder skal du kontakte din kommune. Ved køb af en ny maskine er forhandleren forpligtet til at tage den gamle maskine tilbage gratis og bortskaffe den korrekt.

Hvis maskinen indeholder personlige data, er du selv ansvarlig for at slette dataene, inden du afleverer maskinen tilbage.

## Forklaring af symboler



FARE

Angiver en fare med en høj risiko, som resulterer i alvorlig personskade eller dødsfald, hvis den ikke undgås.



ADVARSEL

Angiver en fare med en middel risiko, som kan resultere i alvorlig personskade, hvis den ikke undgås.



FORSIGTIG

Angiver en fare med lav risiko, der kan medføre mindre eller moderat personskade, hvis den ikke undgås.

PAS PÅ

Angiver en fare, der kan resultere i materielle skader, hvis den ikke undgås.



Du finder **tips** fra BERNINA-**quiltetekspertene** ved siden af dette symbol.



# 1 Min BERNINA

## 1.1 Introduktion

Du kan sy og quilte med din BERNINA 475 QE. Både fine silke- eller satinstoffer samt tunge linned-, fleece- og denimstoffer kan let sys med denne maskine. Talrige nyttesømme, pyntesømme, knaphuller er tilgængelige.

Ud over denne brugsanvisning, råder maskinen over følgende hjælpeprogrammer, som til enhver tid hjælper dig med detaljer og hjælpeindstillinger til betjeningen af din BERNINA 475 QE.

**Vejledningen** giver oplysninger og forklaringer om de forskellige områder inden for syning samt om de forskellige sting.

**Syvejledningen** giver informationer og hjælp til dine syprojekter. Efter indtastning af stoffet og det ønskede syprojekt vises der f.eks. forslag til den egnede nål og den passende syfod.

**Hjælpeprogrammet** omfatter oplysninger om de enkelte sømme, funktioner og anvendelser på skærmen.

### Yderligere information



Ud over denne brugsanvisning medfølger der flere andre informationsprodukter til din BERNINA 475 QE.

Den aktuelle version af din brugsanvisning samt mange flere oplysninger om maskinen samt tilbehøret syning kan du finde på vores hjemmeside <https://www.bernina.com>

## 1.2 Velkommen i BERNINA's verden

Made to create, er sloganet for BERNINA. Ikke kun med vores maskiner, vi støtter dig i at realisere dine ideer. Gennem de nedenstående tilbud giver vi dig derudover mange idéer og vejledninger til dine fremtidige projekter samt mulighed for at udveksle idéer med andre sy-, quilte- og broderientusiaster. Vi ønsker dig god fornøjelse.

### BERNINA YouTube Channel



På YouTube tilbyder vi dig et stort udvalg af vejledningsvideoer og hjælp til vores maskiners vigtigste funktioner. Der findes også detaljerede forklaringer til mange syfødder, så dine projekter bliver en succes.

<https://www.youtube.com/BerninaInternational>

Tilgængelig på engelsk og tysk.

### Inspiration – symagasinet i onlineshoppen



Leder du efter ideer, mønstre og vejledninger til fantastiske syprojekter? Så er BERNINA-magasinet "inspiration" lige noget for dig. "inspiration" tilbyder fantastiske sy- og broderi-idéer tre gange om året. Fra sæsonbetonede modetrends over trendy tilbehør og praktiske råd til originale dekorationer til dit hjem eller søde syidéer til børn.

Magasinet fås på engelsk, tysk, hollandsk og fransk.

Du kan købe "inspiration" i vores onlineshop som E-magasin eller i trykt udgave, enten enkeltvist eller som abonnement. Derudover findes der mange separate downloadmønstre! Prøv at kigge forbi under <https://www.bernina.com/inspiration>



### **BERNINA Blog**



Raffinerede instruktioner, gratis mønstre og broderimotiver samt mange nye ideer: Alt det kan findes hver uge i BERNINA-bloggen. Vores eksperter giver værdifulde tips og forklarer trin for trin, hvordan man får det ønskede resultat. I communityet kan du uploade dine egne projekter og udveksle ideer med andre sy-, quilte- og broderientusiaster.

<https://www.bernina.com/blog>

Tilgængelig på engelsk, tysk, hollandsk og fransk.

### **BERNINA Social Media**



Følg os på de sociale netværk for at høre mere om arrangementer, spændende projekter samt tips og tricks til syning, quiltning og broderi. Vi holder dig ajour og ser frem til at vise dig forskellige højdepunkter fra BERNINA's verden.

<https://www.bernina.com/social-media>

### 1.3 Oversigt maskine

#### Oversigt af betjeningsknapperne på forsiden



- |   |               |    |                             |
|---|---------------|----|-----------------------------|
| 1 | Tilbagesyning | 6  | Nål oppe/nede               |
| 2 | Trådclip      | 7  | Syfodstryk                  |
| 3 | Hæftning      | 8  | Øverste multifunktionsknap  |
| 4 | Start/Stop    | 9  | Nederste multifunktionsknap |
| 5 | Mønsterslut   | 10 | Nål venstre/højre           |

## Oversigt forsiden



- |   |                   |    |                             |
|---|-------------------|----|-----------------------------|
| 1 | Griber dæksel     | 7  | Trådgiver dæksel            |
| 2 | Syfod             | 8  | Trådgiver                   |
| 3 | Nåletråder        | 9  | Trådclip                    |
| 4 | Syls              | 10 | Nåleholderskrue             |
| 5 | Trådclip          | 11 | Tilslutning til sybord      |
| 6 | Hastighedskontrol | 12 | Tilslutning til knæløfteren |

## Oversigt af siden



- |   |                       |    |   |
|---|-----------------------|----|---|
| 1 | Stik til fodpedalen   | 7  | Nedsænkbare spoleholder                           |
| 2 | Transportør oppe/nede | 8  | Ventilationshuller                                |
| 3 | PC stik               | 9  | Håndhjul  |
| 4 | USB-port              | 10 | Hovedafbryder                                     |
| 5 | Spoleholder           | 11 | Stik til net ledning                              |
| 6 | Spoleenhed            | 12 | Magnetisk holder til pegepennen (ekstra tilbehør) |









## Oversigt bagsiden



- |   |                            |    |                  |
|---|----------------------------|----|------------------|
| 1 | Ventilationshuller         | 9  | Spoleenhed       |
| 2 | Tilslutning til sybord     | 10 | Spoleforspænding |
| 3 | Tilslutning til stoppering | 11 | Trådgiver        |
| 4 | Syfordløfter-greb          | 12 | Trådføring       |
| 5 | Bærehåndtag                | 13 | Trådkniv         |
| 6 | Spoleholder                | 14 | BSR stik         |
| 7 | Øje til trådføring         | 15 | Transportør      |
| 8 | Nedsænkbare spoleholder    | 16 | Stingplade       |

## 1.4 Standardtilbehør

### Oversigt standardtilbehør til maskinen

Billede	Navn	Anvendelse
	Støvhætte	Til at beskytte maskinen mod støv og snavs.
	Tilbehørstaske	Til opbevaring af det medfølgende tilbehør samt det ekstra tilbehør.
	Knæløfter/Frihåndssystem (FHS)	Til at hæve og sænke syfoden.
	Sybord	Til at udvide symrådet.
	Trådrullestop	Til en ensartet afvikling af tråden fra spolen.
	Spole til B9-griber 4 styk	Til opspoling af undertråd.
	Skumunderlag 1 styk	Skumunderlaget forhindrer, at tråden skrider, filtrer eller knækker på spoleholderen.
	Trensekniv	Til at adskille sømme eller skære knaphuller op.
	Udligningsplader	Til at forhindre en skrå stilling af syfoden, mens du glider over tykke sømme.

Billede	Navn	Anvendelse
	Nålesortiment	Til alle almindelige syprojekter.
	Skruetrækker, rød (flad)	Til at løsne og stramme skruer.
	Rensbørste/nåleindsætter	Til rengøring af transportør og griberområde.
	Maskinolie	Til smøring af maskinen.
	Net ledning	Til at forbinde maskinen med lysnettet.
	Fodpedal	Til at starte og stoppe maskinen. Til at styre maskinens hastighed.

### Anvendelse af net ledningen (kun USA/Canada)













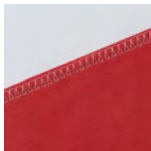

Maskinen har et polariseret stik (et stik er bredere end det andet). For at mindske risikoen for elektrisk stød, kan dette stik kun passe ind i stikkontakten på én måde. Hvis det ikke passer i stikkontakten, skal du vende stikket. Hvis det stadig ikke passer, skal du kontakte en kvalificeret elektriker, der kan installere en passende stikkontakt. Du må ikke ændre stikket på nogen måde.

### Oversigt syfødder

**PAS PÅ!** Afhængigt af leveringsland leveres maskinen enten med snap-on syfødder eller med standard syfødder. Det respektive standardtilbehør er vist i de følgende to tabeller. Hvis der leveres snap-on syfødder som standardtilbehør, er der ingen krav på gratis efterlevering af standard syfødder. Disse kan bestilles som ekstra tilbehør.

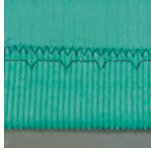

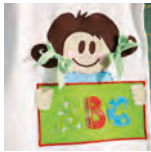







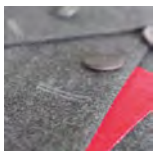

## Snap-on syfødder

Billede	Nummer	Navn	Anvendelse	Eksempel
	#78	Snap-on-holder	Til fastgørelse af de udskiftelige snap-on-såler.	
	#1	Standardsål	Til syning af forskellige nytte- og pyntesømme.  Til at sy frem og tilbage.	
	#2	Overlocksål	Til kastning over kanter i forbindelse med elastiske materialer.	
	#3	Knaphulssål	Til syning af knaphuller.	
	#4	Lynlåssål	Til isyning af lynlåse.	
	#5	Blindstingssål	Til syning af blindstingssømme.	
	#20	Åben brodersål	Til syning af applikationer og dekorationsmønstre.	
	#37	Inchfod	Til patchwork med 3 mm (1/8 inch) eller 6 mm (1/4 inch) sømrum.	

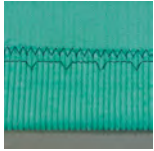

## Standard syfodder

Billede	Nummer	Navn	Anvendelse	Eksempel
	#1	Standardfod	Til syning af forskellige nytte- og pyntesømme.  Til at sy frem og tilbage.	
	#2	Overlockfod	Til overlocksømme.  Til overkastning af sømme.  Til synlige sømme i strækbare stoffer.	
	#3A	Automatisk knaphulsfod	Til automatisk syning af knaphuller.	
	#4	Lynlåsfod	Til isyning af lynlåse.	
	#5	Blindstingsfod	Til syning af blindstingsømme.  Til kantstikning, som føres ved venstre side af syfoden.	
	#37	Inchfod	Til patchwork med 3 mm (1/8 inch) eller 6 mm (1/4 inch) sømrum.	

## 1.5 Oversigt touchskærm

### Oversigt funktioner/skærbilleder

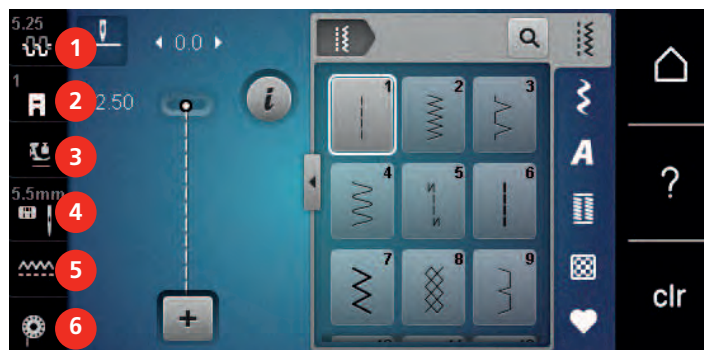

- |   |                              |   |                          |
|---|------------------------------|---|--------------------------|
| 1 | «Overtrådsspænding»          | 4 | «Valg af stingplade/nål» |
| 2 | «Syfodsindikator/syfodsvalg» | 5 | «Transportørvisning»     |
| 3 | «Trykfodstryk»               | 6 | «Undertråd»              |

### Oversigt systemindstillinger

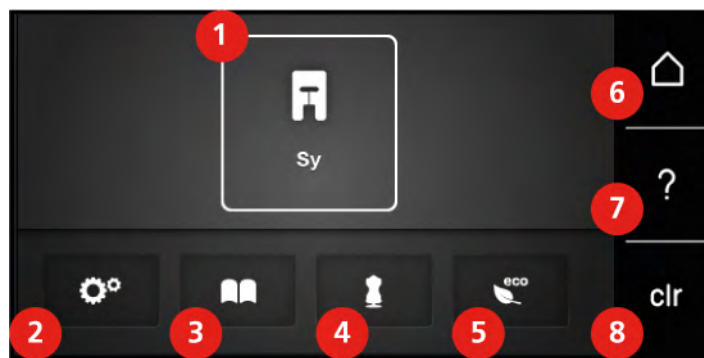

- |   |                 |   |                      |
|---|-----------------|---|----------------------|
| 1 | «Symodus»       | 5 | «eco-modus»          |
| 2 | «Setup-program» | 6 | «Home»               |
| 3 | «Tutorial»      | 7 | «Hjælp»              |
| 4 | «Syvejledning»  | 8 | «Slet indstillinger» |

## Øversigt udvalgsmenu syning

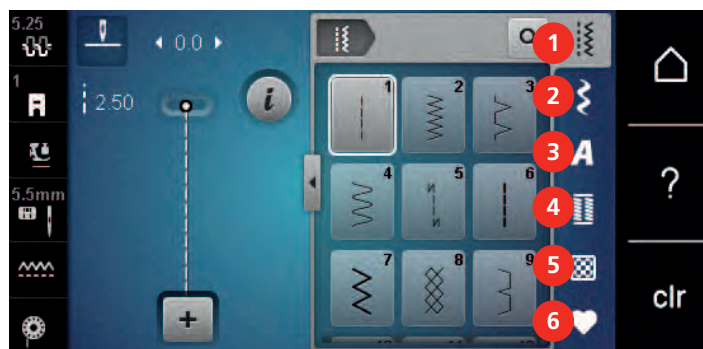

- |   |               |   |                      |
|---|---------------|---|----------------------|
| 1 | «Nyttesømme»  | 4 | «Knaphuller»         |
| 2 | «Pyntesømme»  | 5 | «Quiltesømme»        |
| 3 | «Skrifttyper» | 6 | «Personligt program» |

## Softwarebetjening

Den berøringsfølsomme skærm kan betjenes med en finger eller indtastningspennen.

**Tryk:** Kortvarigt tryk på et element.





**Stryge:** Et tryk på et element og en hurtig strygebevægelse på skærmen.

**Træk:** Tryk på skærmen, og træk samtidig langsomt i en retning, f.eks. for at rulle op eller ned.

## Navigation

Billede	Navn	Anvendelse
	«Home»	Skift mellem «Home-skærbilledet» og «Sy-skærbilledet».
	Navigationsti	Vis et foregående menuniveau.
	«Luk»	Luk vinduet.
	Mere	Vis flere funktioner eller informationer.
	Næste	Bladre en visning frem.
	Forrige	Bladre en visning tilbage.

### Aktivering/deaktivering af funktioner

Billede	Element	Status
	Kontakt	Funktion er aktiveret.
		Funktion er deaktiveret.
	Ikon	Funktion er deaktiveret.
		Funktion er aktiveret.

### Tilpasning af værdier

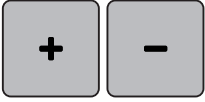
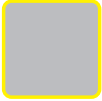





Billede	Navn	Anvendelse
	Skyder	Indstil værdien med skyderen. Stil værdien tilbage på grundværdien ved at trykke på den lille prik.
	Felterne «Plus» / «Minus»	Forhøj værdien med «Plus», og reducer med «Minus».
	Gul kant	Visning af, at den indstillede værdi afviger fra standardværdien. Stil værdien tilbage på grundværdien ved at trykke.

### Indtastning af tekst og tal

Ved indtastning af talværdier eller tekst vises der et passende tastatur.



Billede	Navn	Anvendelse
	Indtastningsfelt	Visning af indtastningen. Slet alle indtastede tegn med et tryk.

Billede	Navn	Anvendelse
	«Slet»	Slet det sidste tegn.
	«Små bogstaver»	Vis små bogstaver.
	«Store bogstaver»	Vis store bogstaver.
	«Tal og matematiske tegn»	Vis tal og matematiske tegn.
	«Specialtegn»	Vis specialtegn.
	«Bekræft»	Bekræft indtastningen, og forlad undermenuen.
	«Afbryd»	Afbryd indtastningen, og luk vinduet.

## 1.6 Nål, tråd, stof

En nål slides efterhånden. Den bør derfor udskiftes med jævne mellemrum. Kun en intakt spids fører til en perfekt søm. Generelt gælder: Jo finere stof, desto finere skal nålen være. De viste nåle er ordnet efter maskinens standard- eller ekstra tilbehør.

- Nålestørrelse 70, 75: til lette stoffer.
- Nålestørrelse 80, 90: til medium stoffer.
- Nålestørrelser 100, 110 og 120: til kraftigt stof.

### Oversigt nåle

Billede	Navn på nålen	Beskrivelse af nålen	Anvendelse
	<b>Universal nål</b> 130/705 H 60-120	Lettere afrundet spids	Til næsten alle naturlige og syntetiske stoffer (vævet og stikket stof, trikotage).
	<b>Stræk nål</b> 130/705 H-S 75, 90	Medium kuglespids, specielt øje og nåleudskæring	Til jersey, trikot, strik, strækstoffer.
	<b>Jersey-nål/Broderinål</b> 130/705 H SUK 60-100	Mellemfin kuglespids	Til vævede og strikkede stoffer. Til broderi.
	<b>Jeans nål</b> 130/705 H-J 80-110	Spids, slank spids, forstærket skaft	Til kraftige stoffer såsom denim, kanvas eller arbejdstøj.

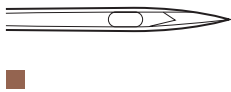
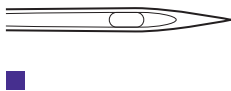
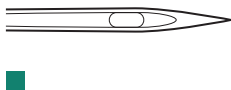
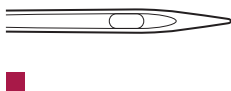
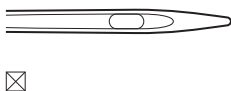
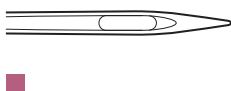
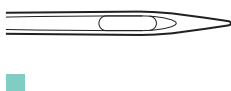
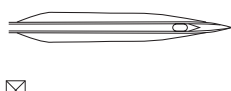
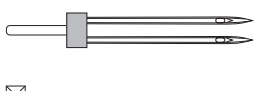
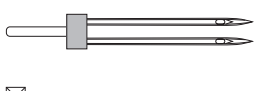
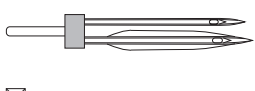
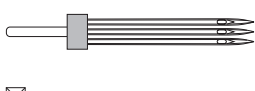
Billede	Navn på nålen	Beskrivelse af nålen	Anvendelse
	<b>Læder nål</b> 130/705 H LR 90, 100	Skærespids (LR = Læder skærespids)	Til alt læder, vinyl, kunstlæder, plastik, folier.
	<b>Microtex nål</b> 130/705 H-M 60-110	Meget tynd spids og slank nål	Til mikrofiber og silke.
	<b>Quilt nål</b> 130/705 H-Q 75, 90	Let afrundet slank spids	Til sammensyning og stikninger.
	<b>Broderinål</b> 130/705 H-E 75, 90	Let kuglespids og specielt bredt nåleøje og bred udskæring	Til broderi på alle natur- og syntetiske stoffer.
	<b>Nål til fine materialer</b> 130/705 H SES 70, 90	Let kuglespids	Til fint vævet og strikket stof.  Til broderi på fine, sarte stoffer.
	<b>Metalfilnål</b> 130/705 H METAFIL 80	Langt nåleøje (2 mm) i alle nålestørrelser	Til syning eller brodering med metaltråde.
	<b>Cordonnet nål</b> 130/705 H-N 70-100	Langt nåleøje (2 mm) i alle nålestørrelser	Stikninger med tyk tråd.
	<b>Wing nål (hulsøm)</b> 130/705 H WING 100-120	Bredt nåleskaft med vinger	Til syning med hulsøm.
	<b>Universal dobbeltnål</b> 130/705 H ZWI 70-100	Nåleafstand: 1.0/1.6/2.0/2.5/3.0/4.0/6.0/8.0	Til synlige sømme i elastiske stoffer; bieser, dekorativ syning.
	<b>Dobbelt stræk nål</b> 130/705 H-S ZWI 75	Nåleafstand: 2.5/4.0	Til synlige sømme i elastiske stoffer; bieser, dekorativ syning.
	<b>Dobbelt wing nål</b> 130/705 H ZWIHO 100	Nåleafstand: 2.5	Specialeffekter med hulsømsbroderi.
	<b>Tripelnål universal</b> 130/705 H DRI 80	Nåleafstand: 3.0	Til synlige sømme i elastiske stoffer, dekorativ syning.

## Eksempel på betegnelsen af nålen

Det mest almindelige anvendte system til husholdningsmaskiner er 130/705-systemet. Det forklares her ved hjælp af en grafik på en Jersey-/stræknål.

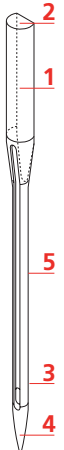
	<p><b>130/705 H-S/70</b></p> <p><b>130</b> = Skaft længde (1)</p> <p><b>705</b> = Fladt skaft (2)</p> <p><b>H</b> = Nåleudskæring (3)</p> <p><b>S</b> = Nålespids (her mellemfin kuglespids) (4)</p> <p><b>70</b> = Nålestørrelse 0.7 mm (5)</p>
---	--

## Valg af tråd

For at opnå det bedste resultat spiller kvaliteten af nål, tråd og stof en stor rolle.

Det anbefales at bruge tråd fra kendte fabrikker, for at opnå et godt resultat.

- Bomuldstråden har naturfiberens fordele og er derfor især egnet til syning i bomuldsstoffer.
- Hvis bomuldstråden er merciseret, har den et let blankt skær og beholder sine egenskaber ved vask.
- Polyestertråden har stor slidstyrke og er særdeles farveægte.
- Polyestertråden er mere elastisk og anbefales, når der kræves en stærk og strækbar søm.
- Rayontråd er en blød viskosefiber og fremhæves med en flot glans.
- Rayontråden egner sig frem for alt til pyntesøm, da det giver en flot effekt.

## Nål-tråd-kombination

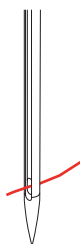
	<p>Nål-tråd-kombinationen er rigtig hvis tråden under syning løber ubesværet ned i den lange rille på nålens forside og gennem nåleøjet. Tråden bliver syet perfekt.</p>
	<p>Tråden kan knække og forårsage fejlsting, hvis tråden har for meget spillerum i den lange rille og i nåleøjet.</p>

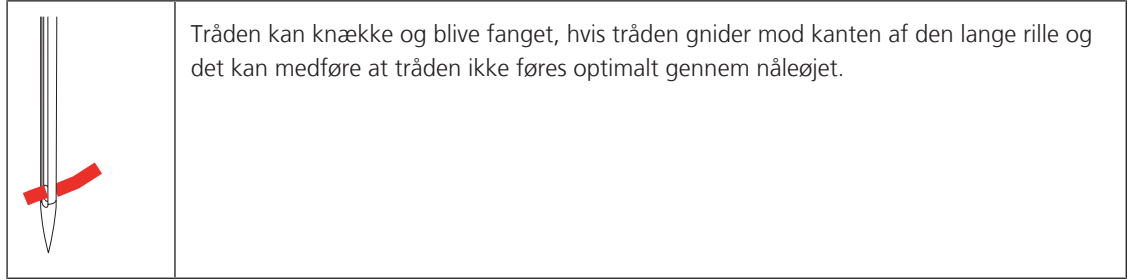



## 2 Sy forberedelser

### 2.1 Før maskinen bruges første gang



BERNINA anbefaler at smøre griberen, før maskinen bruges første gang eller efter længere tids stilstand. (se side 106)

Ved at smøre griberen kan uønsket støj i griberområdet undgås.

### 2.2 Tilslutning og start

#### Tilslut fodpedalen

Fodpedalens ledning er oprullet på pedalens underside.

- > Rul fodpedalens ledning ud i den ønskede længde, og klem det fast i fodpedalens ledningsholdere.



- > Sæt ledningens stik ind i maskinens fodpedaltilslutning.



- > Anbring fodpedalen under bordet.
- > Hvis ledningen er for lang, skal du rulle den overskydende længde op og klemme den fast i fodpedalens ledningsholdere.

#### Tilslut maskinen

For at sørge for sikker brug af maskinen må du kun bruge den medfølgende netledning. Den medfølgende netledning er dimensioneret til det spændingsområde, som findes i anvendelseslandet. Hvis maskinen anvendes i et andet land end det oprindelige, skal du købe den netledning hos BERNINA-forhandleren, som passer til dette land.

Netledningen til USA og Canada har et polariseret lysnetstik (et af benene er bredere end det andet). For at mindske risikoen for elektrisk stød kan stikket kun sættes i stikkontakten på én måde. Hvis lysnetstikket ikke passer i stikkontakten, skal du vende stikket og sætte det i. Hvis det vendte lysnetstik stadig ikke passer, skal en elektriker installere en passende stikkontakt. Lysnetstikket må ikke ændres på nogen måde.

- > Sæt lysnetledningens apparatstik ind i maskinens lysnettilslutning.



- > Sæt lysnetledningens lysnetstik ind i stikkontakten.

## Montering af knæløfteren



Er der behov for det, kan din BERNINA-forhandler tilpasse knæløfterens position.

- > Indsæt knæløfteren i åbningen på forsiden af maskinen.
- > Indstil sædehøjden, så knæløfteren kan betjenes med knæet.



## Fastgør pegepennen (ekstra tilbehør)

- > Sæt pegepennen fast i magnetholderen.



## Tænd maskinen

- > Stil hovedafbryderen på «I».



## 2.3 Fodpedal

### Reguler hastigheden med fodpedalen

Med fodpedalen kan hastigheden reguleres trinløst.

- > For at starte maskinen, trykkes fodpedalen forsigtigt ned.
- > Træd kraftigere på fodpedalen for at sy hurtigere.
- > For at stoppe maskinen, slippes fodpedalen.



## 2.4 Spoleholder

### Nedsænkbar spoleholder

Spoleholderen hæves

Den nedsænkbare spoleholder bruges til syning med flere tråde og til opspoling af undertråd under syning.

- > Med fingeren trykkes der ned og gives slip på den nedsænkbare spoleholder.
  - Den nedsænkbare spoleholder kommer automatisk op.



Påsat skumunderlag og trådrulle

Skumunderlaget forhindrer at tråden hænger fast i den nedsænkbare spoleholder.

- > Sæt skumunderlaget på den nedsænkbare spoleholder.



## 2.5 Transportør

### Indstil transportøren

- > Tryk på knappen «Transportørvisning» for at sænke transportøren.



- > Tryk igen på knappen «Transportørvisning» for at hæve transportøren.

### Indstruks indstil transportøren



- > Tryk på «Transportørvisning».
- > Transportøren hæves eller sænkes, ifølge animationen på skærmen.

## 2.6 Sybord

### Brug af sybordet

Når sybordet er anbragt på friarmen, øges det allerede eksisterende syområde.

- > Hæv nålen.
- > Hæv syfoden.
- > Sluk maskinen, og tag stikket ud af stikkontakten.
- > Skub sybordet over friarmen fra venstre mod højre, indtil det går i indgreb.



- > Sybordet fjernes ved at trække det til venstre over syarmen.



## 2.7 Syfod

### Indstil syfodspositionen med knæløfteren

- > Det skal være muligt at betjene knæløfteren i normal afslappet siddestilling.
- > Tryk knæløfteren til højre med knæet, for at hæve syfoden.

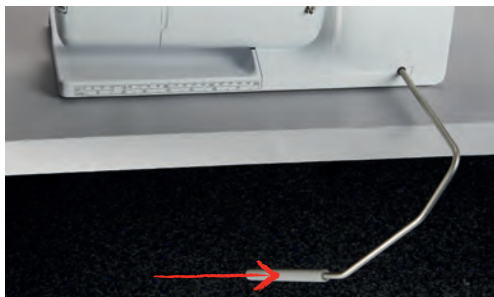

- Samtidig sænkes transportøreren og trådspændingen løsnes.
- > Slip knæløfteren langsomt, for at sænke syfoden.

### Skift syfodssålen

#### Fjern syfodssålen

- > Nålen hæves.
- > Syfoden hæves.
- > Maskinen slukkes og stikket tages ud af stikkontakten.
- > Knappen på Snap-on holderen trykkes.



- Syfodssålen klikkes af.

#### Syfodssålen monteres

- > Syfodssålen placeres under holderen, så at tværpinden er placeret lige under åbningen af holderen.



- > Holderen sænkes med håndtaget.



- Syfodssålen klikker på holderen.

### Udskift syfoden

- > Hæv nålen.
- > Løft syfoden.
- > Sluk maskinen og tag stikket ud af stikkontakten.
- > Spændebøjlen trykkes opad (1).
- > Syfoden tages af (2).



- > Indsæt den nye syfod nedfra ind i holderen.
- > Tryk spændebøjlen ned.

### Vis syfoden på touchskærmen

Maskinen viser den anbefalede syfod og andre alternative syfødder til hvert valgt sting.

Forudsætning:

- Maskinen er tændt.
- > Vælg søm.
  - I ikonet «Syfodsindikator/syfodsvalg» vises den anbefalede syfod med nummer.
- > Tryk på «Syfodsindikator/syfodsvalg».
- > Stryg opad i syføddernes område for at få vist mulige syfødder.



- > Når du trykker på en syfod, vises beskrivelsen og anvendelsen af denne syfod.



## Indstil syfodstryk

Det normale indstillede syfodstryk kan generelt bruges til syning af diverse syprojekter. Ved jersey eller løst strikket stof reduceres syfodstrykket. Ved faste materialer forstærkes syfodstrykket.



Syfodstrykket bruges til at optimere syfodens tryk på stoffet optimalt til tykkelsen af stoffet. Ved kraftige stoffer anbefales det, at reducere syfodstrykket. Det har den fordel, at syfoden hæves lidt. Derved bliver det lettere at flytte stoffet. Ved meget fine stoffer anbefales det, at øge syfodstrykket. Dette har den fordel, at stoffet ikke kan bevæges for let og hurtigt under syfoden.

- > Drej knappen mod højre for at mindske syfodstrykket.
- > Drej knappen yderligere til højre for at hæve syfoden.
- > Drej knappen til venstre for at øge syfodstrykket.



## 2.8 Nål og stingplade

### Udskift nålen

- > Hæv nålen.
- > Sluk maskinen og tag stikket ud af stikkontakten.
- > Fjern syfoden.



- > Nåleholderskruen løsnes manuelt.



- > Træk nålen ned.
- > Hold den en nye nål med flade side af kolben bagud.
- > Skub nålen helt op.
- > Nåleholderskruen strammes manuelt.

### Vælg nålen på touchskærmen

Efter nålen er skiftet ud, kan kontrolleres, om den kan bruges sammen med den valgte stingplade.

- > Tryk på «Valg af stingplade/nål».



- > Vælg den monterede nål.

### Vælg nåletype og nålestørrelse

Praktisk påmindelsesfunktion: Nåletype og nålestørrelse kan også gemmes i maskinen, så ingen informationer går tabt. På denne måde kan den gemte nåletype og den gemte nålestørrelse altid kontrolleres.



- > Tryk på «Valg af stingplade/nål».

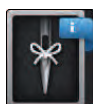

- > Tryk på «Nål valg».



- > Vælg de monterede nåles nåletype (1).
- > Vælg de monterede nåles nålestørrelse (2).

### Indstil nåleposition oppe/nede



- > Tryk på knappen «Nåleplacering oppe/nede» for at sænke nålen.
- > Tryk igen på knappen «Nåleplacering oppe/nede» for at hæve nålen.

### Indstil nåleposition venstre/højre

Der er i alt 11 nålepositioner. Den aktuelle nåleposition vises på skærmen med et nummer.

- > Tryk på knappen «Nåleplacering venstre» (1) for at indstille nålepositionen mod venstre.
- > Tryk på knappen «Nåleplacering højre» (2) for at indstille nålepositionen mod højre.



### Indstil nålestop oppe/nede (permanent)



- > Tryk på «Nålestop øverst/nederst» for at indstille nålestoppositionen permanent.
  - Maskinen stopper med nåleposition nederst, så snart fodpedalen slippes, eller du trykker på knappen «Start/Stop».
- > Tryk igen på «Nålestop øverst/nederst».
  - Maskinen stopper med nåleposition øverst, så snart fodpedalen slippes, eller du trykker på knappen «Start/Stop».

### Skift stingplade

Stingpladerne er forsynet med længde-, tvær- og diagonalmarkeringer i millimeter (mm) og inch (inch). Markeringerne er en hjælp til ved syning af sømme og stikninger.

Forudsætning:

- Transportøren er sænket.
- Maskinen er slukket, og stikket er trukket ud af stikkontakten.
- Nål og syfod er fjernet.

- > Tryk stingpladen ned i bageste højre hjørne, til den kipper.



- > Fjern stingpladen.
- > Læg åbningerne på den nye stingplade over de passende stifter og tryk den nedad, til den går i hak.

### Vælg stingpladen i touchskærmen

Efter stingpladen er skiftet ud, kan kontrolleres, om den kan bruges sammen med den valgte nål.



- > Tryk på «Valg af stingplade/nål».
- > Vælg den tidligere monterede stingplade.



- Hvis den valgte stingplade passer sammen med nålen, kan du begynde at sy.
- Hvis den valgte stingplade ikke egner sig sammen med nålen, vises der en fejlmeddelelse, og start af maskinen forhindres automatisk.

## 2.9 Trådning

### Trådning af overtråd

#### Forberedelse trådning

- > Sæt skumunderlaget på spoleholderen.
- > Sæt trådspolen på spoleholderen, så tråden afvikles med uret.
- > En passende trådrullestop sættes på.
- > Tænd maskinen, og vent, indtil den er startet op.
- > Hæv nål og syfod.

#### Før tråden hen til nålen

- > Hold tråden fast mellem trådspolen og den bageste trådfører (1) med den ene hånd. Tag fat i enden af tråden med den anden hånd, og hold hele tiden tråden spændt gennem de følgende trin.

- > Før tråden i pilens retning gennem trådspændingen (2).

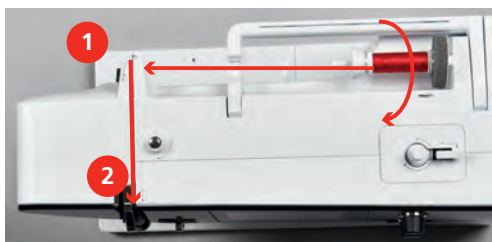

- > Før tråden nedad, rundt om trådgiverdækslet (3) og derefter opad.
- > Læg tråden ind i trådgiveren (4).



- > Før igen tråden nedad (5).
- > Slip først nu tråden.
- > Sluk maskinen.

### Trådning

- > Før tråden gennem føringerne (6/7) over syfoden.

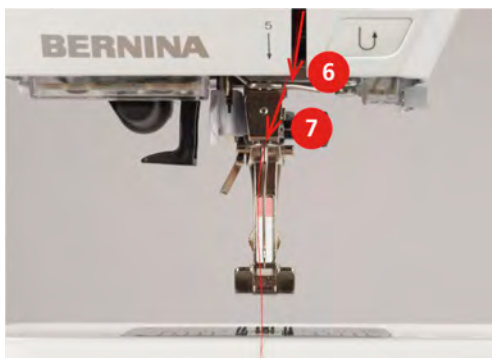



- > Træk tråden under syfoden og hen til trådkniven (15), og skær tråden over.

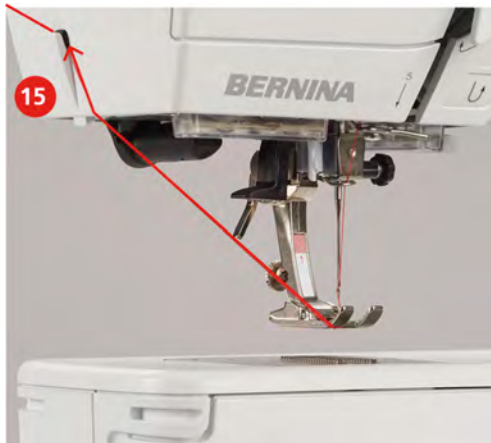

### Trådning af dobbeltnål

Forudsætning:

- Dobbelt nålen er monteret.
- > Den første tråd føres i pilens retning på højre side af trådspændingsskiven (1).
- > Den anden tråd føres i pilens retning på venstre side af trådspændingsskiven (1).

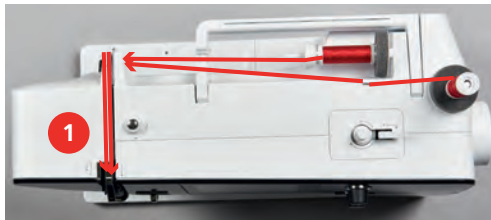

- > Første og anden tråd føres til trådføren over nålen.
- > Den første tråd trådes manuelt i den højre nål.
- > Den anden tråd trådes manuelt i den venstre nål.

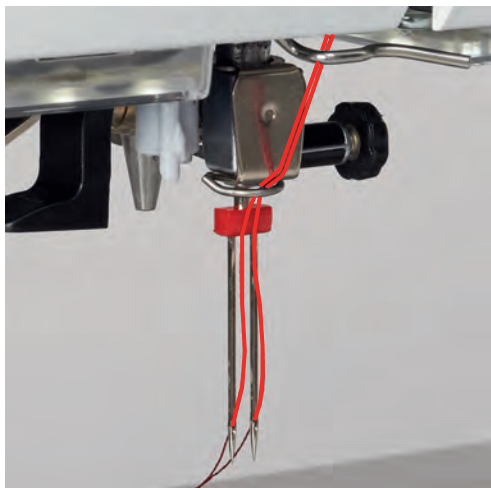

### Trådning af trippelnål



Når du bruger den nedsænkbare spoleholder skal der altid monteres et skumunderlag. Dette forhindrer at tråden sætter sig fast ved spoleholderen.

Forudsætning:

- Trippelnål er monteret.
- > Passende skumunderlag, trådspole og trådrullestop sættes på spoleholderen.
- > En fyldt spole sættes på den nedsænkbare spoleholder.
- > En passende trådrullestop sættes på.
- > Trådspolen sættes på.
- > De 3 tråde trådes hen til den øverste trådfører.

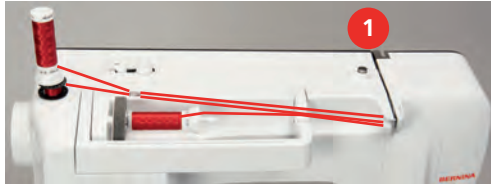

- > 2 tråde føres til venstre forbi trådspændingsskiven (1) og ned til trådføreren over nålen.
- > 1 tråd føres til højre forbi trådspændingsskiven (1) og ned til trådføreren over nålen.
- > Den første tråd trådes manuelt i den venstre nål.
- > Den anden tråd trådes manuelt i den midterste nål.
- > Den tredje tråd trådes manuelt i den højre nål.

## Spoling af undertråd



Undertråden kan også spoles op under syning, når den nedsænkbare spoleholder anvendes.

Forudsætning:

- Passende skumunderlag, trådspole og trådrullestop er monteret.
- > En tom spole sættes på spoleapparatet, de sølvfarvede sensoroverflader skal vende nedad.



- > Tråden føres i gennem den bagerste trådfører (1).
- > Før tråden med uret omkring spoleforspændingen (2).
- > Tråden vikles 2 – 3 gange med uret, rundt om den tomme spole (3).
- > Den resterende tråd trækkes over trådkniven ved udløserknappen (4) og skæres af.

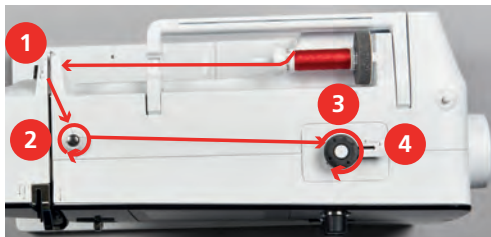



- > Udløserknappen (5) trykkes mod spolen.



- Maskinen spoler.
- > Udløserknappen trykkes til højre, for at stoppe spoleprocessen.
- > Udløserknappen trykkes igen mod spolen, for at forsætte spoleprocessen.
  - Når spolen er fyldt stopper maskinen automatisk.
- > Spolen fjernes og tråden føres hen over trådkniven ved udløserknappen.

### Trådning af undertråden

Forudsætning:

- Nålen er hævet.
- Maskinen er slukket og griberdækslet er åbnet.
- > Tryk på det lille greb på spolekapslen (1).



- > Fjern spolekapslen.
- > Tag spolen ud af spolekapslen.



- > Den nye spole sættes i, så den sølvfarvede sensoroverflade vender bagud mod spolekapslen.



- > Tråden føres fra venstre gennem slidsen (2).



- > Før tråden mod højre under fjederen (3), under de to trådførere (4) og træk den opad.



- > Spolekapslen holdes så trådføreren (5) vender opad, for at sætte den i maskinen.



- > Sæt spolekapslen i.
- > Tryk på midten af spolekapslen, til den går i indgreb.
- > Tråden trækkes bagfra hen over trådkniven (6) og skæres af.

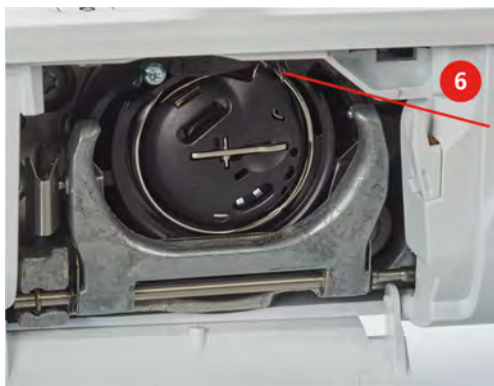

- > Luk griberdækslet.

### Vejledning trådning af undertråden



- > Tryk på «Undertråd».
- > Tråd undertråden ifølge animationen.

## 3 Setup-program

### 3.1 Syndstillinger

#### Indstil overtrådsspændingen

Ændringer af overtrådens spænding i setup-programmet påvirker alle sømme. Der kan også foretages ændringer i overtrådsspændingen, som kun er gyldig for den aktuelt valgte søm. Indstillingen i Setup bevares, efter at maskinen er slukket.



> Tryk på «Home».



> Tryk på «Setup-program».



> Tryk på «Syndstillinger».



> Tryk på «Ændre overtrådsspænding».  
> Indstil overtrådsspændingen.

#### Indstil den maksimale hastighed

Med denne funktion kan den maksimale hastighed indstilles.



> Tryk på «Home».



> Tryk på «Setup-program».



> Tryk på «Syndstillinger».



> Tryk på «Maksimal syhastighed».  
> Indstil den maksimale hastighed.

#### Indstil hæftesting

Hvis funktionen er aktiveret, sys der automatisk 4 hæftesting ved mønsterbegyndelsen efter klipning af tråden.



> Tryk på «Home».



> Tryk på «Setup-program».



> Tryk på «Syndstillinger».



> Tænd eller sluk for «Hæftesting ved mønsterbegyndelse».

### Programmere «Hæftesting»-knappen

Antal og type af hæftesting kan programmeres.



> Tryk på «Home».



> Tryk på «Setup-program».



> Tryk på «Syndstillinger».



> Tryk på «Programmere knapper og ikoner».



> Tryk på «knappen Programmere hæftesting».

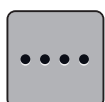

> Tryk på ikonet «Ændre antallet af hæftesting» for at indstille flere efter hinanden følgende hæftesting.  
> Indstil antallet af hæftesting.

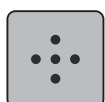

> Tryk på ikonet «Hæftesting på stedet» for at sy 4 hæftesting på samme sted.

### Programmere knappen «Tilbagesyning»

Der kan vælges mellem «Tilbagesyning» og «Baglæns stingforløb».



> Tryk på «Home».



> Tryk på «Setup-program».



> Tryk på «Syndstillinger».



> Tryk på «Programmere knapper og ikoner».



### 3.3 Indstil lyd



> Tryk på «Home».



> Tryk på «Setup-program».



> Tryk på «Lydindstillinger».

> Tryk på kontakten (1) for at aktivere eller deaktivere lyden generelt.



> Tryk på «Tænding/slukning af lyd» i området (2) for at deaktivere lyden ved valg af et broderimotiv.

> Tryk på «1 – 4» i området (2) for at indstille lyden ved valg af et broderimotiv.



> Tryk på «Tænding/slukning af lyd» i området (3) for at deaktivere lyden for valg af funktioner.

> Tryk på «1 – 4» i området (3) for at indstille lyden for valg af funktioner.



> Tryk på «Tænding/slukning af lyd» i området (4) for at deaktivere lyden ved anvendelse af BSR-modusserne.

### 3.4 Maskinens indstillinger

#### Valg af sprog



> Tryk på «Home».



> Tryk på «Setup-program».



> Tryk på «Maskinindstillinger».



> Tryk på «Sprogvalg».

> Tryk på det ønskede sprog.

## Indstilling af skærmens lysstyrke

Skærmens lysstyrke kan indstilles til brugerens behov.



> Tryk på «Home».



> Tryk på «Setup-program».



> Tryk på «Maskinindstillinger».



> Tryk på «Skærmindstillinger».  
> Indstil skærmens lysstyrke.

## Kontroller det samlede antal sting

Maskinens samlede stingantal samt antallet af sting, der er syet, siden maskinen sidst blev serviceret af en BERNINA-forhandler, vises.



> Tryk på «Home».



> Tryk på «Setup-program».



> Tryk på «Maskinindstillinger».



> Tryk på «Information».



> Tryk på «Firmware- og hardwareinformation».

## Indtast forhandler data

Du kan indtaste din BERNINA-forhandlers kontaktoplysninger.



> Tryk på «Home».



> Tryk på «Setup-program».



> Tryk på «Maskinindstillinger».



> Tryk på «Information».



> Tryk på «Forhandlerdata» for at indtaste forhandlerdataene.



> Tryk på «Navn» for at indtaste navnet på BERNINA-forhandleren.



> Tryk på «Adresse» for at indtaste BERNINA-forhandlerens adresse.



> Tryk på «Telefonnummer» for at indtaste BERNINA-forhandlerens telefonnummer.



> Tryk på «E-mailadresse» for at indtaste BERNINA-forhandlerens hjemmeside eller e-mailadresse.

### Gem service data

Service dataene om maskinens aktuelle tilstand kan gemmes på BERNINA USB-stikket og sendes til BERNINA-forhandleren.

> Indsæt et USB-stik med tilstrækkelig ledig lagerplads i USB-porten på din maskine.

> Tryk på «Home».



> Tryk på «Setup-program».



> Tryk på «Maskinindstillinger».



> Tryk på «Information».



> Tryk på «Servicedata».

> Tryk på «Eksport af servicedata».

– Ikonet «Eksport af servicedata» får en hvid ramme.

> Fjern USB-stikket, når den hvide ramme ikke længere vises.



### Tilbage til grundindstillingen

**ADVARSEL:** Med denne funktion slettes alle individuelt oprettede indstillinger.

> Tryk på «Home».









## Setup-program



> Tryk på «Vedligeholdelse/opdatering».



> Tryk på «Kalibrering af automatisk knaphulsfod #3A».  
> Sænk Automatisk knaphulsfod #3A.



> Tryk på knappen «Start/Stop» for at starte kalibreringen.



## 4 Systemindstillinger

### 4.1 Åben vejledning

Vejledningen giver oplysninger og forklaringer om de forskellige områder inden for syning samt om de forskellige sting.



> Tryk på «Home».



> Tryk på «Tutorial».  
> Vælg det ønskede emne for at få informationer.

### 4.2 Start syvejledning

Syvejledningen giver informationer og hjælp til dine syprojekter. Efter indtastning af stoffet og det ønskede syprojekt, vises der f.eks. forslag til den optimale nål og passende syfod.



> Tryk på «Home».



> Tryk på «Syvejledning».  
> Vælg det stof, der skal sys på.  
> Vælg syprojekt.



> Tryk på «Bekræft».  
– Indstillingerne tilpasses.

### 4.3 Brug af eco-modus

Hvis arbejdet afbrydes i en længere periode, kan maskinen indstilles på sparemodus. Sparemodussen fungerer samtidig som børnesikring. Knapperne på skærmen er låst og maskinen kan ikke startes.



> Tryk på «Home».



> Tryk på «eco-modus» for at aktivere sparemodus.  
– Skærmen slukker. Strømforbruget reduceres, og sylyset bliver slukket.  
> Tryk igen på «eco-modus» for at deaktivere sparemodus.

### 4.4 Start hjælp



> Åben det vindue på skærmen, hvor du har brug for hjælp.  
> Tryk på «Hjælp» for at starte Hjælp-modus.  
> Tryk på det ikon på skærmen, som du har brug for hjælp til.

### 4.5 Slet alle ændringer med «clr»

Alle ændringer på mønstrene kan nulstilles til grundindstillingen. Undtaget herfra er gemte mønstre, som er gemt i den personlige hukommelse, og overvågningsfunktioner.



> Tryk på «Slet indstillinger».

## 5 Kreativ syning

### 5.1 Oversigt udvalgsmenu syning

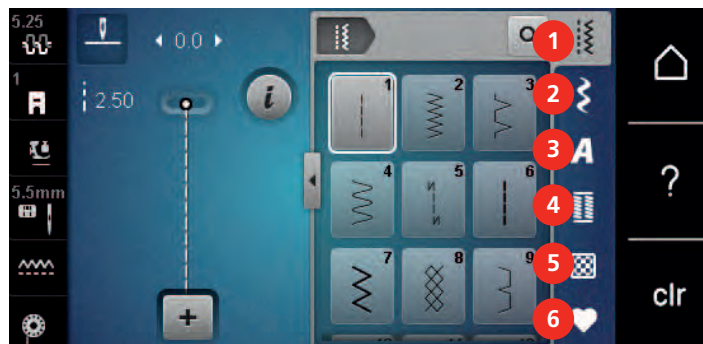

- |   |               |   |                      |
|---|---------------|---|----------------------|
| 1 | «Nyttesømme»  | 4 | «Knaphuller»         |
| 2 | «Pyntesømme»  | 5 | «Quiltesømme»        |
| 3 | «Skrifttyper» | 6 | «Personligt program» |

#### Vælg søm

- > Vælg søm, skrifttype eller knaphul.
- > Stryg opad i området med nyttesømme, skrifttyper eller knaphuller for at få vist flere sømme.
- > Tryk på «Forstørrelse/formindskelse af vindue» (1) for at forstørre visningen.

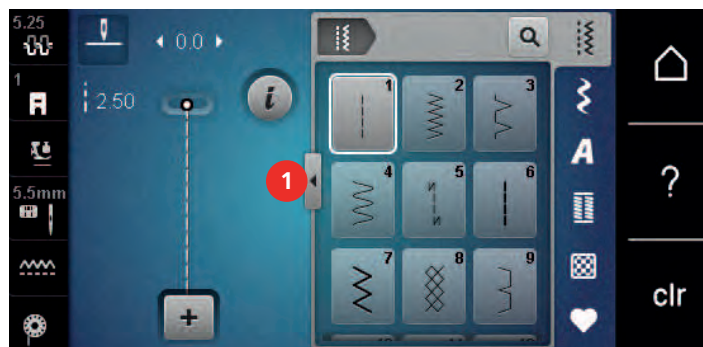

- > Tryk igen på «Forstørrelse/formindskelse af vindue» for at formindke visningen.
- > Tryk på «Valg af søm ved hjælp af nummer» for at vælge søm ved at indtaste sømnummer.



### 5.2 Regulere hastighed

Med hastighedsskyderen kan hastigheden reguleres trinløst.

- > For at reducere hastigheden, skubbes skyderen til venstre.
- > For at forøge hastigheden, skubbes skyderen til højre.

### 5.3 Indstil overtrådsspænding

Grundindstillingen af overtrådsspændingen sker automatisk ved valg af en søm.

Overtrådsspændingen er optimalt indstillet fra BERNINA fabrikken og maskinen er testet. Dertil bruges Metrosene-/Seralontråd 100/2 (Firma Mettler) til både over- og undertråd.

Hvis der bruges andre sytråde, kan det have udslag i overtrådens spænding. Hvilket gør det nødvendigt at tilpasse trådspændingen individuelt til dit syprojekt og den ønskede søm.

Jo højere overtrådsspændingen er indstillet, desto kraftigere spændes overtråden, og undertråden vil blive trukket kraftigere ind i stoffet. Med en lavere overtrådsspænding spændes overtråden svagere, og undertråden trækkes herved svagere ind i stoffet.

Ændringer af overtrådsspændingen har kun indflydelse på den valgte søm. En permanent ændring af overtrådsspændingen i symodus kan indstilles i setup-programmet. (se side 45)

Forudsætning:

- Overtrådsspændingen er ændret i setup-programmet.



- > Tryk på «Overtrådsspænding».
- > Indstil overtrådsspændingen.



- > Tryk på ikonet til højre med den gule ramme for at resette ændringerne til grundindstillingen.
- > Tryk på ikonet til venstre med den gule ramme for at resette ændringerne i «Setup-program» til grundindstillingen.

## 5.4 Redigere en søm

### Ændre stingbredde

- > For at reducere stingbredden, drejes den «øverste multifunktionsknap» mod venstre.
- > For at forøge stingbredden, drejes den «øverste multifunktionsknap» mod højre.
- > Tryk på «Stingbredde» (1) for at åbne flere indstillingsmuligheder.

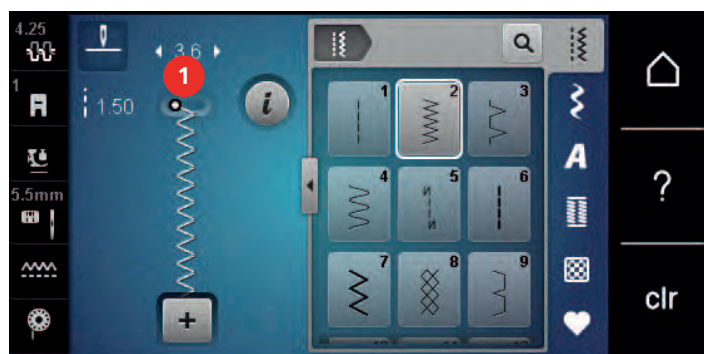

### Ændre stinglængde

- > For at reducere stinglængden, drejes den «nederste multifunktionsknap» mod venstre.
- > For at forøge stinglængden, drejes den «nederste multifunktionsknap» mod højre.

- > Tryk på «Stinglængde» (1) for at åbne flere indstillingsmuligheder.

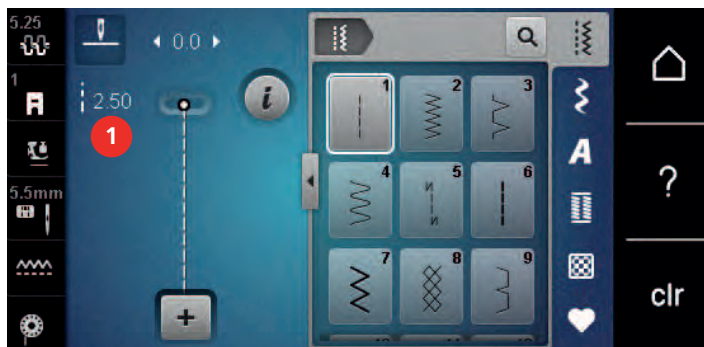

### Udlign balancen

Forskellige stoffer, tråde og indlæg kan have indflydelse på de programmerede sømme, så de ikke lukker helt eller sys over hinanden. Denne effekt kan rettes med den elektroniske balance, stingdannelsen kan indstilles, så den passer til stoffet.

- > Vælg søm eller skrifttype.
- > Sy en søm.
- > Tryk på «i-dialog».



- > Tryk på «Balance».
- Et preview af sømmen vises.

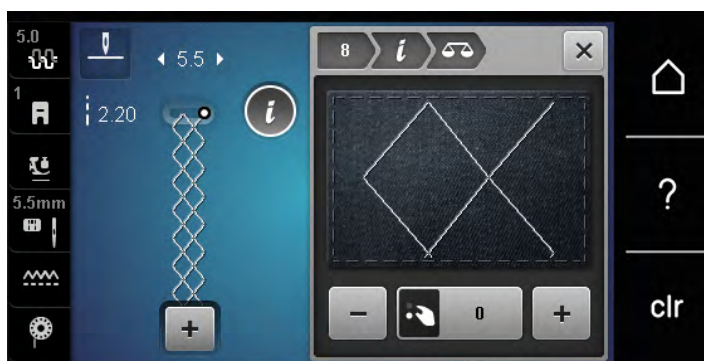

- > Drej den «nederste multifunktionsknap», for at korrigerer sømmen i tværgående retning, til previewet af sømmen svarer til den syede søm på stoffet.
- > Ændrede balanceindstillinger kan gemmes for hver søm i «Personligt program» .
- > Ændrede balanceindstillinger forbliver kun gyldige, indtil du trykker på «Slet indstillinger» eller slukker maskinen.



### Indstil mønstergentagelse

Sømme kan gentages op til 9 gange.

- > Vælg søm eller skrifttype.
- > Tryk på «i-dialog».



- > Tryk på «Sømgentagelse» 1 gang for at sy sømmen 1 gang.
- > Tryk på «Sømgentagelse» 2 til 9 gange for at sy sømmen op til 9 gange.
- > Tryk længe på «Sømgentagelse» for at slukke gentagelsen af sømmen.

### Spejlvende søm

- > Vælg søm eller skrifttype.
- > Tryk på «i-dialog».



- > Tryk på «Spejlvending venstre/højre» for at spejle sømmen fra venstre til højre.



- > Tryk på «Spejlvending op/ned» for at spejle sømmen i syretningen.

### Tilbagesyning

- > Vælg søm eller skrifttype.
- > Indstil nålestop nederst (permanent) for straks at skifte til baglæns stingforløb, når du trykker på knappen «Tilbagesyning».
- > Indstil nåleposition øverst (permanent) for at sy endnu et sting fremad, før der skiftes til baglæns stingforløb.

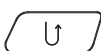

- > Tryk på knappen «Tilbagesyning», og hold den inde.

### Permanent tilbagesyning

- > Vælg søm eller skrifttype.
- > Tryk på «i-dialog».

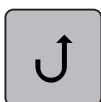

- > Tryk på «Permanent tilbagesyning» for permanent at sy baglæns.
  - Maskinen syr baglæns, indtil der igen trykkes på «Permanent tilbagesyning».

## 5.5 Kombinere søm

### Oversigt kombinationsmodus



- |   |               |   |                                 |
|---|---------------|---|---------------------------------|
| 1 | «Stingbredde» | 3 | «Enkeltmodus/Kombinationsmodus» |
| 2 | «Stinglængde» | 4 | En enkelt søm i kombinationen   |

## Opret sømkombinationer

I kombinationsmodus kan søm og bogstaver sættes sammen alt efter dine ønsker. Ved at kombinere vilkårlige alfabet-bogstaver kan du f.eks. lave teksten BERNINA.



- > Tryk på «Enkeltmodus/Kombinationsmodus».
- > Vælg den ønskede søm.



- > Tryk igen på «Enkeltmodus/Kombinationsmodus» for at gå tilbage til enkeltmodus.

## Gem en sømkombination

Du kan genanvende individuelt oprettede sømkombinationer ved at gemme dem i hukommelsen «Personligt program».

- > Opret sømkombinationen.
- > Tryk på «Personligt program».



- > Tryk på «Lagring af søm».



- > Tryk på «Bekræft» for at gemme sømkombinationen.

## Indlæs en sømkombination



- > Tryk på «Enkeltmodus/Kombinationsmodus».



- > Tryk på «Personligt program».



- > Tryk på «Indlæsning af sømkombination».
- > Vælg en sømkombination.

## Overskriv en sømkombination

- > Opret sømkombinationen.
- > Tryk på «Personligt program».



- > Tryk på «Lagring af søm».
- > Vælg den sømkombination, som skal overskrives.



- > Tryk på «Bekræft» for at overskrive sømkombinationen.



## Slet en sømkombination

- > Opret sømkombinationen.
- > Tryk på «i-dialog».
- > Tryk på «Rediger hel kombination».



- > Tryk på «Slet».



- > Tryk på «Bekræft».

## Redigere en enkelt søm

- > Opret sømkombinationen.
- > Tryk på den ønskede position (1) i sømkombinationen for at vælge en enkelt søm.



- > Tryk på «i-dialog» for at redigere den enkelte søm.

## Slet en enkelt søm

Forudsætning:

- En sømkombination er oprettet.
- > Tryk på det ønskede broderimotiv (1) i sømkombinationen.



- > Tryk på «i-dialog».



- > Tryk på «Slet».

### Tilføj en søm

Den nye søm indsættes altid **under** den valgte søm.

- > Opret sømkombinationen.
- > Tryk på den ønskede position (1) i sømkombinationen for at vælge en enkelt søm.

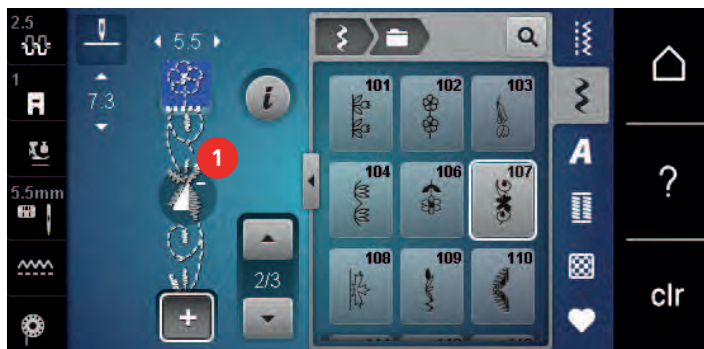

- > Vælg ny søm.

### Spejlvende en sømkombination

- > Opret sømkombinationen.
- > Tryk på «i-dialog».
- > Tryk på «Rediger hel kombination».



- > Tryk på «Spejlvending venstre/højre» for at spejle den komplette sømkombination fra venstre til højre.
- > Tryk igen på «Spejlvending venstre/højre» for at resette ændringerne til grundindstillingen.

### Hæfte en sømkombination

- > Opret sømkombinationen.
- > Vælg den ønskede position i sømkombinationen, hvor sømkombinationen skal sys.
- > Tryk på «i-dialog».

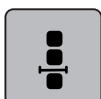

- > Tryk på «Bearbejdelse af kombination ved cursorplaceringen».



- > Tryk på «Hæftning».
- Hvert enkelt mønster i sømkombinationen kan sys i starten og slutningen.

### Indstil mønstergentagelse

- > Opret sømkombinationen.
- > Tryk på «i-dialog».
- > Tryk på «Rediger hel kombination».





## Indlæs sømme fra personlig hukommelse

Forudsætning:

- Søm gemt i personlig hukommelse.
- > Tryk på «Personligt program».



- > Tryk på «Indlæsning af søm».
- > Vælg den mappe, hvor sømmen er gemt.
- > Vælg søm.

## Slet søm fra personlig hukommelse

Forudsætning:

- Søm gemt i personlig hukommelse.
- > Tryk på «Personligt program».



- > Tryk på «Slet».
- > Vælg den mappe, hvor sømmen er gemt.
- > Vælg søm.



- > Tryk på «Bekræft» for at slette sømmen.

## 5.7 Hæftning

### Sikre sømmen med «Hæfte»-knappen

Knappen «Hæftning» kan programmeres med forskellige hæftesting. (se side 46)



- > Tryk på knappen «Hæftning» før systart.
  - Sømmen/sømkombinationen hæftes i starten med det indstillede antal sting.
- > Tryk på knappen «Hæftning», mens der sys.
  - Maskinen stopper med det samme og hæfter med det programmerede antal sting.

## 5.8 Udligning af stofhøjden

Hvis syfoden står skråt ved en tyk søm, kan transportøren ikke få fat i stoffet. Syarbejdet bliver ikke syet korrekt.

- > Læg 1 – 3 udligningsplader bagfra under syfoden tæt på nålen, for at udligne højden på stoffet.

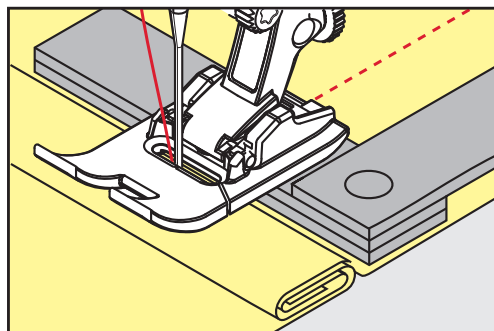

- Syfoden er i plan med syprojektet.

- > Læg 1 – 3 udligningsplader forfra under syfoden tæt på nålen, for at udligne højden på stoffet.

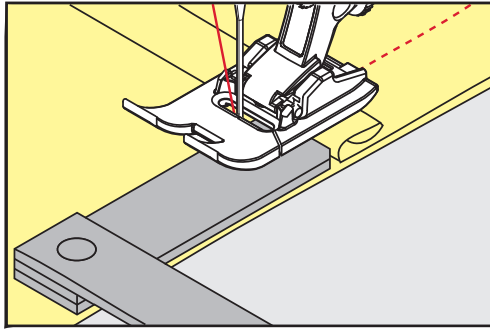

- Syfoden er i plan med syprojektet.
- > Sy, indtil hele syfoden har passeret den tykke søm.
- > Fjern udligningspladerne.

## 5.9 Syning af hjørner

Ved syning af hjørner er det kun en lille del af stoffet, der befinder sig på transportøren, som derfor ikke kan få ordentlig fat i stoffet. Ved hjælp af udligningsplader kan stoffet stadig transporteres regelmæssigt.

- > Når kanten af stoffet er nået stoppes med nåleposition nede.
- > Løft syfoden.
- > Vend stoffet og placere det som ønsket.
- > Læg 1 – 3 udligningsplader ind under højre side af syfoden, helt ind til kanten.
- > Sænk syfoden.

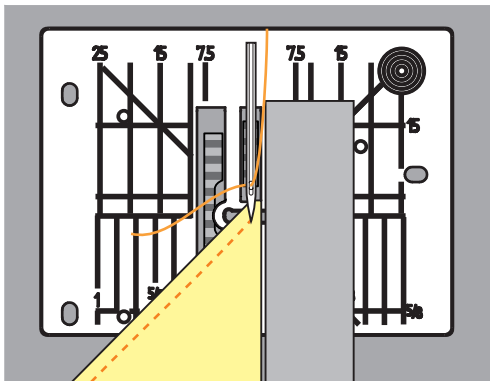







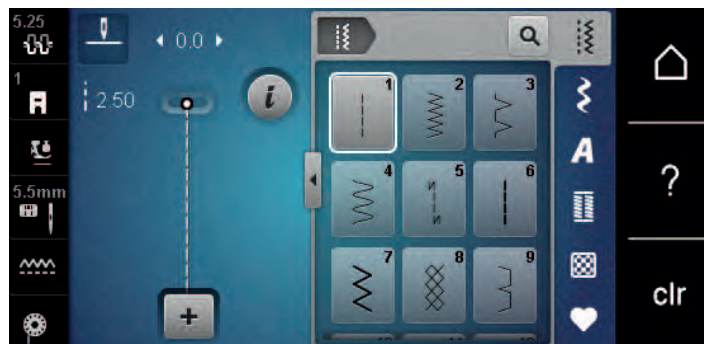







- > Fortsæt med at sy, indtil syprojektet er i tilbage på transportøren.





## 6 Nyttesømme

### 6.1 Oversigt nyttesømme



Søm	Sømnummer	Navn	Beskrivelse
	1	Ligesting	Til sammensyning, stikning og hæftning.
	2	Zigzag	Til reparation af kanter, syning af elastiske sømme, påsyning af blonder og elastikbånd.
	3	Vari-overlock	Over overkastning af kanter, sammensyning og overkastning af strækstoffer i én arbejdsgang.
	4	Slangesøm	Til stopning og forstærkning af stofkanter eller påsyning af blonder eller gummi-bånd.
	5	Hæftesøm	Til automatisk syning i starten af sømmen med frem- og tilbagesyning.
	6	Forstærket ligesøm	Til forstærkede sømme i vanskelige materialer samt pynteeffekter.
	7	Forstærket zigzag	Til holdbare sømme på faste materialer, synlige sømme og pyntesømme.
	8	Vaffelsøm	Til strækstoffer og sømme, også med gummitråd.
	9	Blindsøm	Til blindsømme på de fleste stoftyper og til muslingesømme i bløde jersey-stoffer og fine materialer.
	10	Dobbelt overlock	Til sammensyning og overkastning af strækstoffer i én arbejdsgang.
	11	Superstræksøm	Meget elastisk åben søm.

	12	Rynkesøm	Til krepning med gummitråd og til flade forbindelsessømme i mellemkræftige materialer.
	13	Stræk-overlock	Til sammensyning og overkastning af strækstoffer i én arbejdsgang og til flade forbindelsessømme.
	14	Jerseysøm	Til synlige sømme og synlige sømme i linned og pullovere samt til stopning af strik.
	15	Universalsøm	Til flade forbindelsessømme, synlige sømme og stræksømme i faste materialer som filt og læder samt til påsyning af gummibånd.
	16	Zigzagsømme	Til overkastning og forstærkning af stofkanter, til påsyning af gummibånd og til stræksømme.
	17	Lycrasøm	Til flade forbindelsessømme, synlige sømme i lycrastoffer og til eftersyning af sømme i korsetvarer.
	18	Stræksøm	Til strækbare sømme og sømme i vævede stoffer og stikstoffer.
	19	Forstærket overlock	Til overlocksømme eller flade forbindelsessømme i mellemkræftige maskevarer og frotté.
	20	Strik-overlock	Til strækbare sømme og sømme i vævede stoffer og stikstoffer, til syning og overkastning.
	22	Stoppeprogram	Til automatisk stopning i fine og faste materialer.
	23	Forstærket stoppeprogram	Til automatisk stopning i faste materialer.
	24	Trenseprogram	Til forstærkning af lommekanter, knaphuller og påsyning af skydesløjfer.
	25	Trenseprogram	Til forstærkning af lommekanter, påsyning af skydesløjfer og hæftning af trånder.
	26	Fluesøm, stor	Til forstærkning af lommekanter, lynlåse og slidser i mellemkræftige materialer og tykke stoffer.

	29	Blindsøm, smal	Til blindsømme og muslingesømme i lette, fine og bløde materialer.
	30	Manuel hæftesøm	Til arbejde, hvor der ønskes en meget stor stinglængde.
	32	Enkel ligesøm	Til 1 ligesøm som forbindelsessøm i en kombination.
	33	Tre enkelte ligesømme	Til 3 enkelte ligesømme som forbindelsessøm i en kombination.

## 6.2 Sy ligesøm

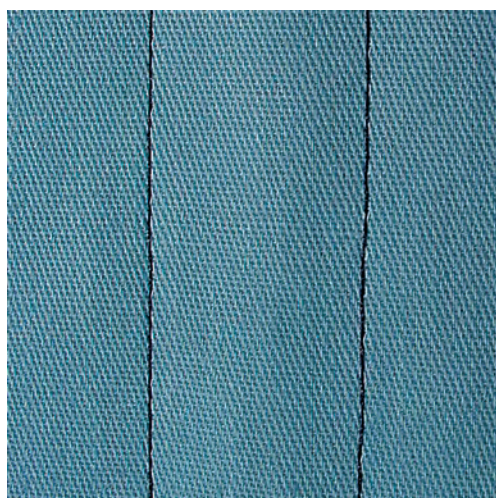

Tilpas stinglængden til syprojektet, f.eks. lange sting (ca. 3 - 4 mm) til denim, korte sting (ca. 2 - 2,5 mm) til fint stof. Tilpas stinglængden til trådtykkelsen, f.eks. lange sting (ca. 3 - 5 mm) til stikning med Cordonnet.

Forudsætning:

- Standardfod #1 er monteret.
- > Tryk på «Nyttesømme».
- > Vælg Ligesting nr. 1.





### 6.3 Sy med automatisk hæfteprogram

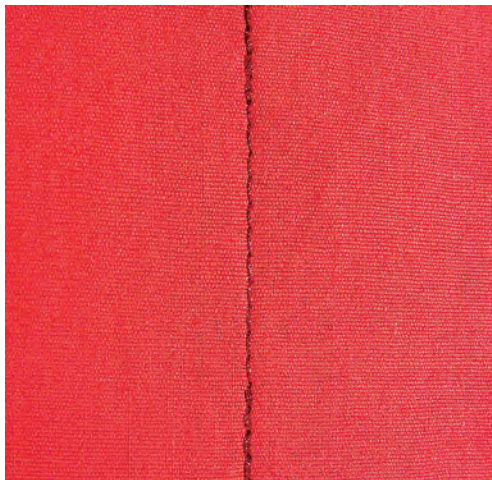

Med et defineret antal sting syet med 6 sting frem og 6 sting baglæns, hæftes der ensartet.

Forudsætning:

- Standardfod #1 er monteret.



- > Tryk på «Nyttesømme».
- > Vælg Hæftesøm nr. 5.
- > Træd på fodpedalen.
  - Maskinen hæfter automatisk.
- > Sy sømmen i den ønskede længde.

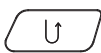

- > Tryk på knappen «Tilbagesyning».
  - Maskinen stopper automatisk, når sømmen er hæftet.

### 6.4 Isyning af lynlås

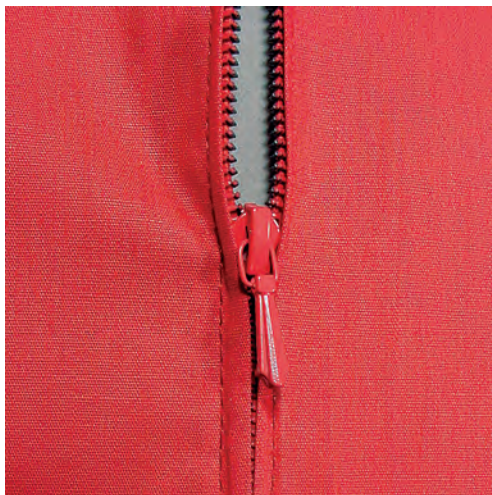

Da transporten af stoffet kan være svær i starten, anbefales det at holde trådene godt fast eller trække syprojektet let bagud og sy et par sting eller sy de første 1 – 2 cm baglæns.



- > Monter Standardfod #1.
- > Tryk på «Nyttesømme».
- > Vælg Ligesting nr. 1.
- > Sømmen sys til begyndelsen af lynlåsen.
- > Sy hæftesting.

- > Sy videre med lange sting, hvor lynlåsen skal være.
- > Sømrummet afkantes.
- > Foldekanten stryges fra hinanden.
- > Åbn lynlåsen.
- > Lynlåsen ris eller sættes fast med knappenåle under materialets foldede kant, så stofkanterne støder sammen over lynlåsens midte.
- > Lynlåsen åbnes lidt.
- > Monter Lynlåsfod #4.
- > Nålepositionen flyttes helt til højre.
- > Brug knæløfteren til at hæve syfoden og positionere syprojektet.
- > Begynd syningen øverst til venstre.
- > Syfoden placeres, så nålen syr langs kanten af lynlåsens tænder.
- > Stop før lynet med nålen nede.
- > Løft syfoden.
- > Lynlåsen lukkes igen.
- > Sy videre og stop før slutningen på slidsen med nålen nede.
- > Syfoden hæves og syprojektet drejes.
- > Sy videre til den anden side af lynlåsen, stop med nålen nede.
- > Syfoden hæves og syprojektet drejes.
- > Den anden side sys nedefra og op.

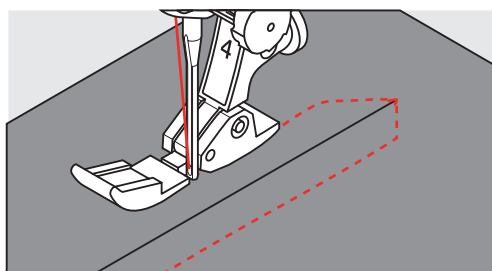

## 6.5 Isyning af lynlås nedefra og op på begge sider

Ved stof med luv f.eks. fløj, anbefales det at sy lynlåsen på fra begge sider nedefra og op.



Hvis stoffet er stramt vævet eller kraftigt, anbefales det at anvende en nål med styrken af 90 – 100, det giver et mere ensartet stingbilled.



- > Monter Standardfod #1.
- > Tryk på «Nyttesømme».
- > Vælg Ligesting nr. 1.
- > Sømmen sys til begyndelsen af lynlåsen.
- > Sy hæftesting.
- > Sy videre med lange sting, hvor lynlåsen skal være.
- > Sømrummet afkantes.
- > Foldekanten stryges fra hinanden.
- > Åbn lynlåsen.
- > Lynlåsen ris eller sættes fast med knappenåle under materialets foldede kant, så stofkanterne støder sammen over lynlåsens midte.
- > Monter Lynlåsfod #4.
- > Nålepositionen flyttes helt til højre.
- > Brug knæløfteren til at hæve syfoden og positionere syprojektet.
- > Start syningen i midten af sømmen ved lynlåsens ende.
- > Der sys skråt ud fra lynlås tænderne.
- > Sy den første side (1) nedefra og op.

- > Stop før lynet med nålen nede.
- > Løft syfoden.
- > Lynlåsen åbnes og lynet trækkes forbi syfoden.
- > Sænk syfoden, og sy videre.
- > Nålepositionen flyttes helt til venstre.
- > Den anden side (2) sys nøjagtig tilsvarende nedefra og op.

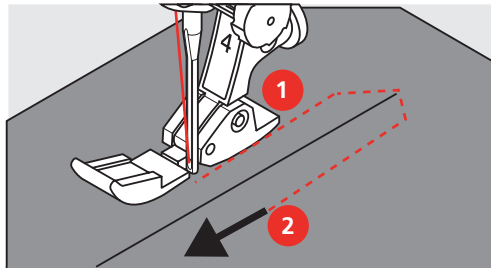

## 6.6 Forstærket ligesøm



Forstærket ligesøm er især egnet til slidstærke sømme og til kraftige og tætvedede materialer såsom denim og jernbanefløj. Til kraftige eller meget tætvedede materialer anbefales det at montere Jeansfod #8. Det gør det nemmere at sy i denim eller kanvas. Ved anvendelse til pyntestikning kan stinglængden øges.

- > Monter Standardfod #1.
- > Tryk på «Nyttesømme».
- > Vælg Forstærket ligesøm nr. 6.



## 6.7 Sy forstærket zigzag

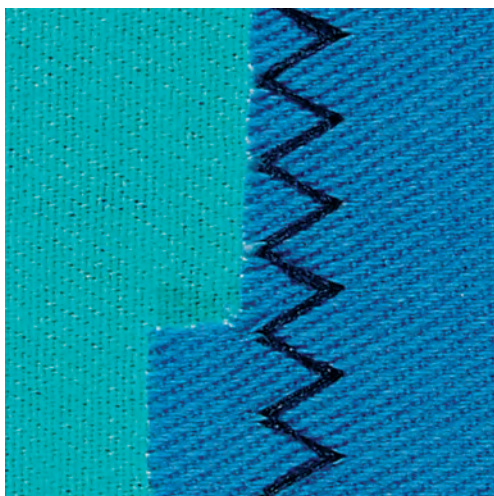

Til kraftige materialer, specielt til denim, liggestolebetræk og markiser. Forstærket søm i beklædningsområder, der ofte er udsat for vask. Afslut først kanterne.

- > Monter Standardfod #1.
- > Tryk på «Nyttesømme».
- > Vælg Forstærket zigzag nr. 7.



## 6.8 Stoppeprogram manuelt

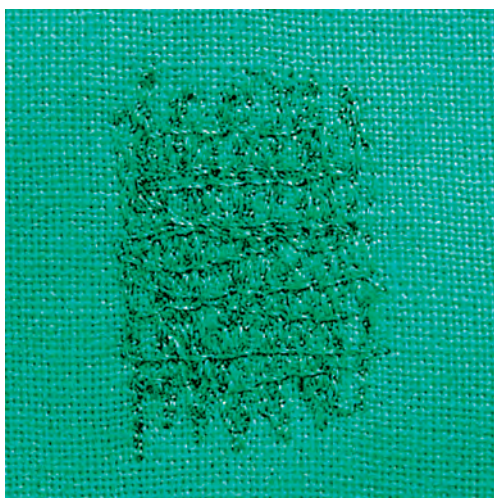

Til stopning af huller eller tyndslidte steder i alle typer stof.

Hvis tråden ses ovenpå, opstår der en dårligere stingdannelse, og du skal føre syarbejdet langsommere. Hvis der dannes knuder på bagsiden af stoffet, skal du føre syarbejdet hurtigere. Ved trådbrud er det nødvendigt at føre syarbejdet mere regelmæssigt.

- > Monter Stoppefod #9.
- > Tryk på «Nyttesømme».
- > Vælg Ligesting nr. 1.
- > Sænk transportøren.
- > Monter sybordet.
- > Opspænd syprojekt i en stopperamme (ekstra tilbehør).
  - Stoppeområdet forbliver jævnt og kan ikke trækkes skævt.
- > Sy fra venstre mod højre, og før syprojektet jævnt med hånden uden tryk.



- > Foretag runde retningsændringer for at undgå huller, eller at tråden knækker.
- > Sy uregelmæssigt lange kanter for at fordele tråden bedre i stoffet.

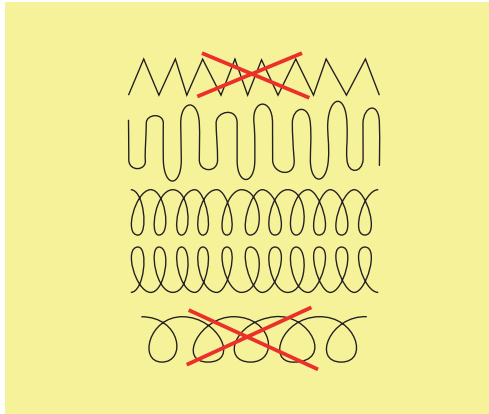

- > Sy ikke de første spændtråde for tæt, og sy ud over det beskadigede område.
- > Sy uregelmæssigt lange kanter.

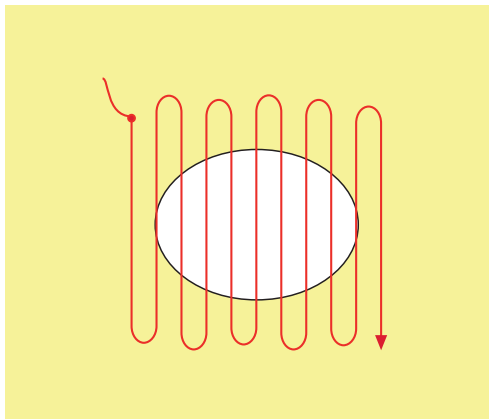

- > Drej syprojektet 90°.
- > Sy ikke de første spændtråde.

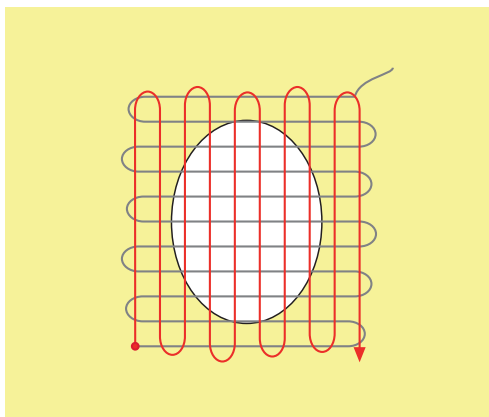

- > Drej syprojektet 180°.



- > Sy igen en løs række.

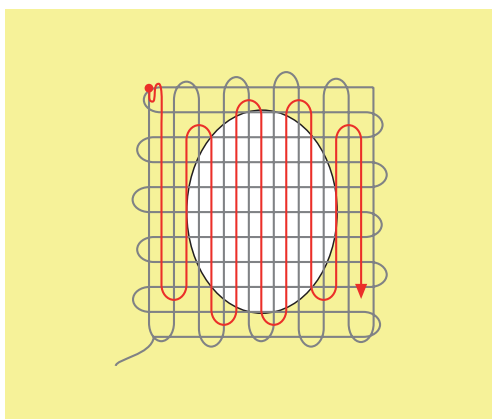

## 6.9 Automatisk stopning

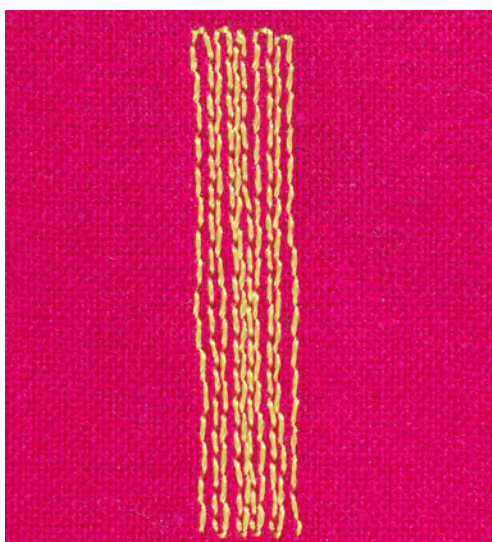

Stoppeprogram nr. 22 egner sig især til hurtig stopning af tyndslidte steder eller flænger. Det anbefales at placere et tyndt stof eller stabiliseringsmateriale bagpå de slidte områder. Stoppeprogram nr. 22 erstatter de langsgående tråde i alt stof. Trækkes stoppefladen skæv, korrigeres med balancefunktionen.

- > Monter Standardfod #1 eller Automatisk knaphulsfod #3A (ekstra tilbehør).
- > Tryk på «Nyttesømme».
- > Vælg Stoppeprogram nr. 22.
- > Fint stof opspændes i en stopperamme (ekstra tilbehør).
  - Stoppeområdet forbliver jævnt og kan ikke trækkes skævt.



- > Systart er øverst til venstre.
- > Sy den første lodrette række.
- > Stop maskinen.

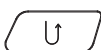

- > Tryk på knappen «Tilbagesyning».
  - Længden er programmeret.
- > Sy programmet færdig.
  - Maskinen standser automatisk.

## 6.10 Forstærket automatisk stoppeprogram

**PAS PÅ!** Dette program fungerer kun med den automatiske knaphulsfod #3A, den skal ved nogen maskiner købes som ekstra tilbehør fra BERNINA-forhandlere.



Forstærket stoppeprogram nr. 23 egner sig især til hurtig stopning af tyndslidte steder eller flænger. Forstærket stoppeprogram nr. 23 erstatter de langsgående tråde i alt stof.



Hvis stoppeprogrammet ikke dækker hele det beskadigede område, flyttes stoffet for at fortsætte med at dække det slidte eller beskadigede område. Længden er gemt, programmet gentages så mange gange det ønskes.



- > Monter Automatisk knaphulsfod #3A.
- > Tryk på «Nyttesømme».
- > Vælg Forstærket stoppeprogram nr. 23.
- > Fint stof opspændes i en stopperamme (ekstra tilbehør).
  - Stoppeområdet forbliver jævnt og kan ikke trækkes skævt.
- > Systart er øverst til venstre.
- > Sy den første lodrette række.
- > Stop maskinen.

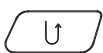

- > Tryk på knappen «Tilbagesyning».
  - Stoppelængden er programmeret.
- > Sy programmet færdig.
  - Maskinen standser automatisk.

## 6.11 Kastning



Zigzag nr. 2 egner sig til alt stof. Det kan også bruges til påsyning af elastik og til dekoration. Ved fine stoffer bør man anvende stoppetråd. Til satinsøm anbefales det at indstille en tæt kort zigzag med en stinglængde på 0,3 - 0,7 mm. Satinsømmen kan anvendes til applikationer og til broderi.

Forudsætning:

- Kanten skal ligge fladt og ikke rulle.

> Monter Standardfod #1.

> Tryk på «Nyttesømme».

> Vælg Zigzag nr. 2 eller Satinsøm nr. 1315.

> Vælg ikke for bred stingbredde og ikke for lang stinglængde.

> Før stoffkanten ind i midten af syfoden, så nålen stikker ind i stoffet på den ene side og ud i luften på den anden side.



## 6.12 Sy dobbelt overlock

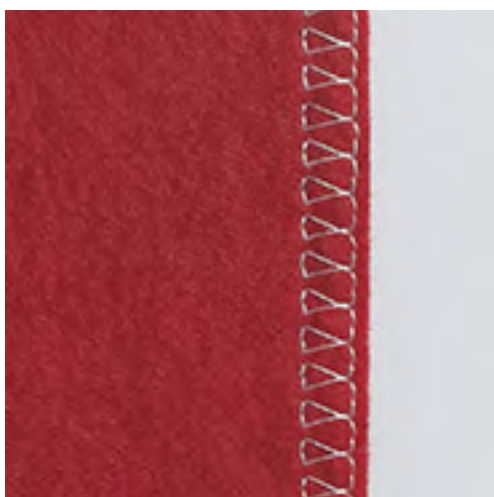

En dobbelt overlocksøm er egnet til finere materiale og til tværsømme i strikstoffer. Brug en ny jersey nål for at undgå at ødelægge de fine masker i strik materialet. Ved syning i strækstoffer kan man anvende en stræknål.

> Monter Standardfod #1 eller Overlockfod #2.





- > Tryk på «Nyttesømme».
- > Vælg Dobbelt overlock nr. 10.

### 6.13 Smal kantstikning



- > Monter Blindstingsfod #5 eller Kantstikningsfod #10.
- > Tryk på «Nyttesømme».
- > Vælg Ligesting nr. 1.
- > Placer den foldede stofkant mod venstre side af blindstingfodens føring.
- > Vælg nåleplacering i den ønskede afstand fra den foldede kant.

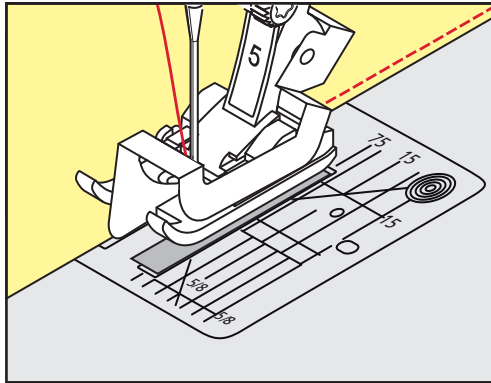

### 6.14 Kantafslutning



- > Monter Standardfod #1.
- > Tryk på «Nyttesømme».
- > Vælg Ligesting nr. 1.
- > Før kanten langs syfoden eller langs markeringerne ved 1 - 2,5 cm.
- > Vælg nålepositionen i den ønskede afstand fra den foldede kant.

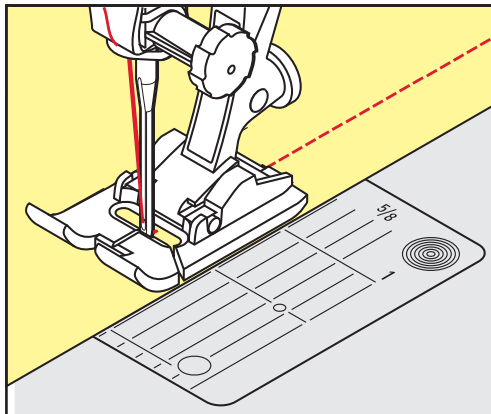

### 6.15 Afslut kanterne med kantlinjalen (ekstra tilbehør)

Ved syning af parallelle linjer og kantafslutning anbefales det at føre kantlinealen (ekstra tilbehør) langs en tidligere syet sømline.



- > Monter Standardfod #1.
- > Tryk på «Nyttesømme».
- > Vælg Ligesting nr. 1.
- > Løs skruen bag på syfoden.
- > Skub kantlinealen ind i hullet på syfoden.
- > Bestem den ønskede bredde.

- > Stram skruen.
- > Før den foldede kant langs kantlinealen.

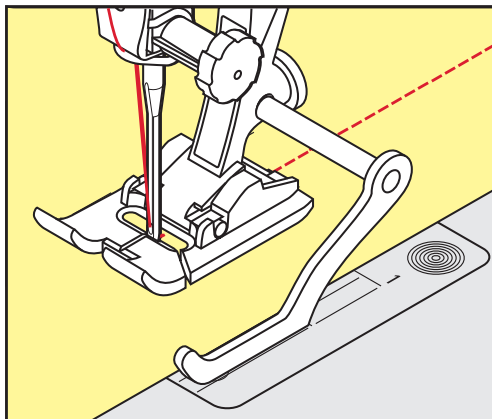

## 6.16 Sy kanten

Ved brug af Blindstingsfod #5 anbefales det at indstille nålepositionen helt til venstre eller helt til højre. Ved Standardfod #1 og Kantstikningsfod #10 er alle nålepositioner mulige.

- > Monter Blindstingsfod #5 eller Standardfod #1 eller Kantstikningsfod #10.
- > Tryk på «Nyttesømme».
- > Vælg Ligesting nr. 1.
- > Placer den indvendige, øverste foldede stofkant mod højre side af blindstingfodens føring.
- > Vælg nåleposition til højre og sy langs den øverste foldede kant.

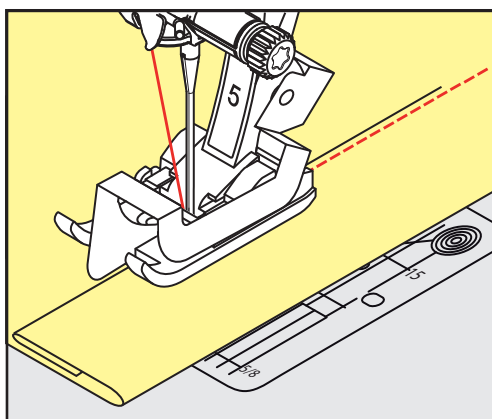

## 6.17 Sy blindsøm

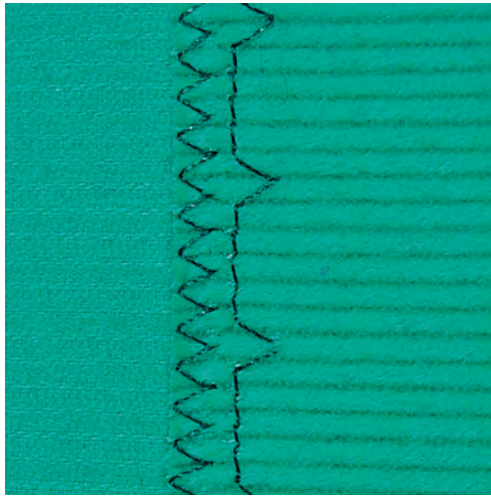

Til usynlige sømme i medium til kraftige stoffer af bomuld, uld og blandede fibre.

Forudsætning:

- Stofkanterne er repareret.
- > Monter Blindstingsfod #5.
- > Tryk på «Nyttesømme».
- > Vælg Blindsøm nr. 9.
- > Stoffet skal foldes således, at den overkastede kant er placeret på den højre side.
- > Læg stoffet under syfoden, og skub foldekanten ind mod føringen på syfoden.
- > Før stofkanten regelmæssigt langs syfodens føring for at sy indstikkene med regelmæssig dybde.
  - Sørg for at nålen kun lige stikker ned i stofkanten.
- > Efter ca. 10 cm (ca. 3.93 inch) syning, kontrolleres blindsømmen på begge sider af stoffet og stingbredden justeres hvis det er nødvendigt.

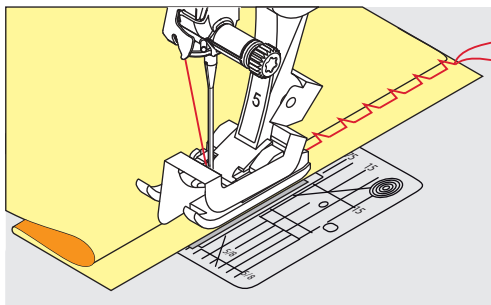

## 6.18 Sy synlig oplægning

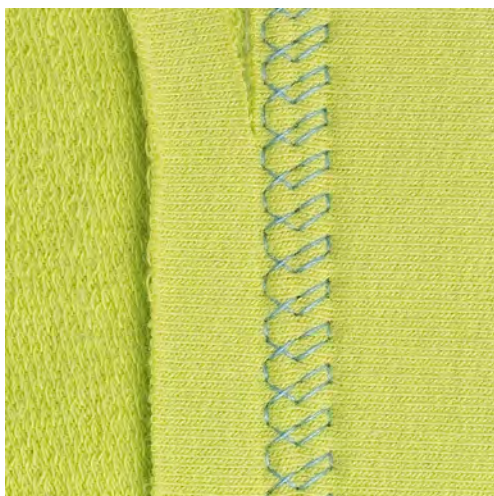

Især egnet til synlig oplægning i alle jerseytyper med bomuld, uld, syntetiske og blandede fibre.



- > Monter Standardfod #1.
- > Tryk på «Nyttesømme».
- > Vælg Jerseysøm nr. 14.
- > Pres oplægningen, ri om nødvendigt.
- > Let evt. syfodstrykket.
- > Sy sømmen så langt inde som ønsket på materialets retside.
- > Klip overskydende sømrum af på vrangside.

## 6.19 Sy flad forbindelsessøm

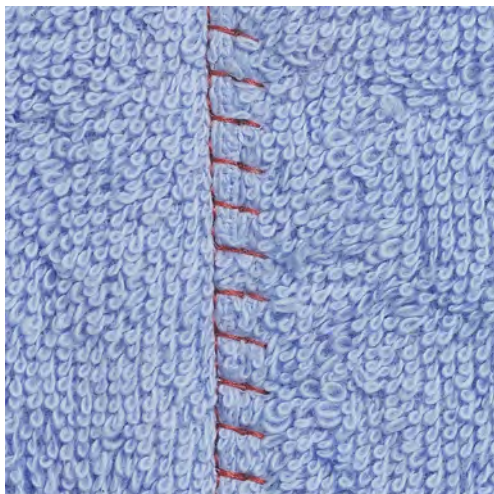

Den flade forbindelsessøm egner sig især til luftige eller tykke materialer som frotté, filt eller læder.



- > Monter Standardfod #1.
- > Tryk på «Nyttesømme».
- > Vælg Stræk-overlock nr. 13.
- > Stofkanterne overlappes.
- > Sy langs stofkanten.
- > Sørg for, at nålen stikker ned i det nederste stof til højre over stofkanten, så du får en meget flad, holdbar søm.



## 7 Pyntesømme

### 7.1 Oversigt pyntesømme

Enkle eller mere avancerede pyntesømme kommer bedst til deres ret, hvis man vælger den passende stoftype.

- Pyntesømme, der er programmeret med enkelte ligesømme, virker særdeles godt på let stof, f.eks. Pyntesøm nr. 101.
- Pyntesømme, der er programmeret med tredobbelte ligesømme eller få satinsømme, er især velegnet til mellemfint stof, f.eks. Pyntesøm nr. 107.
- Pyntesømme, der er programmeret med satinsømme, virker særdeles godt på kraftigt stof, f.eks. Pyntesøm nr. 401.

For at opnå et perfekt stingbillede er det en fordel at bruge samme farve tråd til over- og undertråd samt et stabiliseringsmateriale. Ved loden eller langfibrede stoffer, anbefales desuden at ligge et stykke vandopløseligt stabiliseringsmateriale på retsiden, som let kan fjernes efter syning.

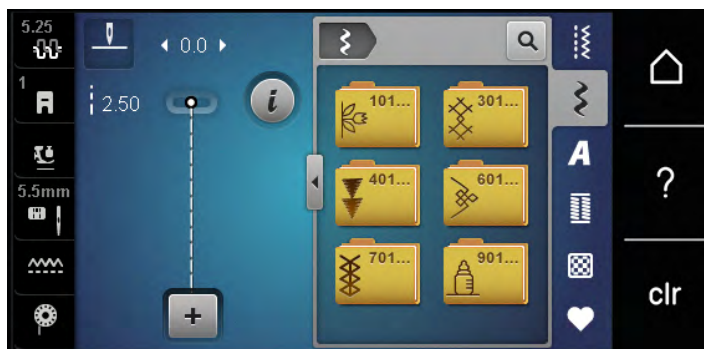

Pyntesøm	Kategori	Navn
	Kategori 100	Natursumme
	Kategori 300	Korssting
	Kategori 400	Satinsømme
	Kategori 600	Geometriske sømme
	Kategori 700	Heirloom-sømme
	Kategori 900	Jugendsømme
	Kategori 7100	Kaffe Fassett-sømme



## 7.2 Syning med kraftig undertråd



Undertrådsspolen kan fyldes med forskellige trådmaterialer. Frihåndssyning med struktur. Denne teknik minder om normal frihåndssyning, men sys fra materialets **vrangside**.

Syområdet skal forstærkes med broderistabilisering. Motivet kan tegnes på materialets vrangside. Motivet kan også tegnes på materialets forside. Da kan linjerne følges frit og sys med en ligesøm og en polyester, bomuld eller rayon tråd. De syede linjer er synlige på materialets vrangside og bruges som hjælpelinjer, når der sys med kraftig undertråd.

BSR-funktionen kan bruges til syning med kraftig undertråd. Det anbefales at føre projektet jævnt og med ens hastighed under nålen langs motivets linjer. Stabiliseringen skal fjernes efter syning.

Lav først en syprøve for at kontrollere, hvordan resultatet ser ud på retsiden.

Ikke alle pyntesømme er egnede til denne teknik. Brug enkle pyntesømme for at opnå det bedste resultat. Brug ikke kompakte sømme og satinsømme.

### PAS PÅ

#### Brug af uegnet spolekapsel

Skader på spolekapslen.

> Brug bobbinwork-spolekapslen (ekstra tilbehør).



> Monter Åben broderifod #20.

> Tryk på «Pyntesømme».

> Vælg en passende pyntesøm.

> Drej på «Øverste multifunktionsknap» og «Nederste multifunktionsknap» for at indstille stinglængden og stingbredden, så der også opnås et flot stingbillede, når du syr med tyk tråd.



> Tryk på «Overtrådsspænding» for at tilpasse overtrådsspændingen.

### 7.3 Sy korssting

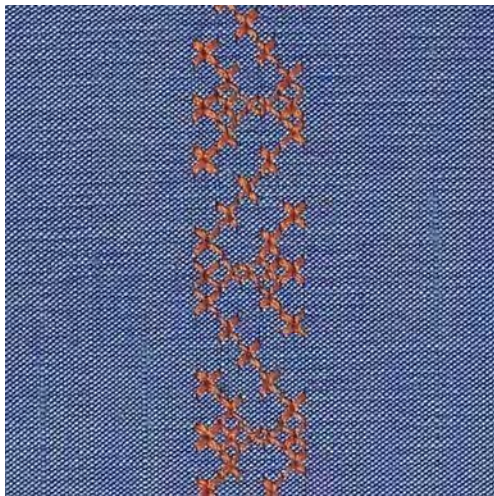

Korssting er en traditionel teknik, som supplerer de øvrige pyntesømme. Hvis korssting sys på et stof med hørstruktur, ser de ud som håndsuede korssting. Hvis korssting sys med broderitråd, virker motivet kraftigere. Korssting anvendes især til boligtekstiler, som borter på beklædning og generelt til udsmykning. Eftersom alle efterfølgende rækker retter sig efter den første række, anbefales det, at den første række sys i en lige linje.

- > Monter Standardfod #1 eller Åben broderifod #20.
- > Korsstingskategori 300 kan sys og kombineres som enhver anden pyntesøm.
- > For at sy en lige linje skal du sy den første række søm ved hjælp af kantlinealen eller kantstopperen.
- > Sy den næste søm ved siden af den første med en syfods bredde afstand eller ved hjælp af kantlinealen.

### 7.4 Bieser





#### Bieser



Biser er smalle stukne læg, som normalt sys før tilskæringen af beklædningsstykket eller syarbejdet. Biser er egnet til pynt eller i kombination med andre heirloom-broderiteknikker. Denne teknik kan forenkles betydeligt ved at anvende bisefødder. Teknikken reducerer stoffets størrelse. Der skal derfor beregnes tilstrækkeligt med stof.



## Oversigt over bisefødder

Biesefod	Nummer	Beskrivelse
	# 30 (ekstra tilbehør)	3 Riller Til kraftige stoffer. Med 4 mm dobbeltnål
	# 31 (ekstra tilbehør)	5 Riller Til kraftige og medium stoffer. Med 3 mm dobbeltnål
	# 32 (ekstra tilbehør)	7 Riller Til tynde til medium stoffer. Med 2 mm dobbeltnål
	# 33 (ekstra tilbehør)	9 Riller Til meget let stof (uden vedlægstråd). Med 1 eller 1,6 mm dobbeltnål

Biesefod	Nummer	Beskrivelse
	# 46 C (ekstra tilbehør)	5 Riller Med 1.6 – 2.5 mm dobbeltnål Til meget tynde til medium stoffer.

### Indtrækning af vedlægstråd

Biserne virker mere markante og reliefagtige, hvis du syr med vedlægstråd. Vedlægstråden skal passe godt ind i rillen på den pågældende syfod. Vedlægstråden skal være farveægte og må ikke krympe.

- > Sluk maskinen, og tag stikket ud af stikkontakten.
- > Fjern nålen.
- > Fjern syfoden.
- > Fjern stingpladen.
- > Griberdækslet åbnes.
- > Træk vedlægstråden gennem griberåbningen og nedefra gennem hullet i stingpladen.
- > Sæt stingpladen på igen.
- > Luk griberdækslet.
- > Sørg for, at vedlægstråden går gennem den lille trådåbning i griberdækslet.

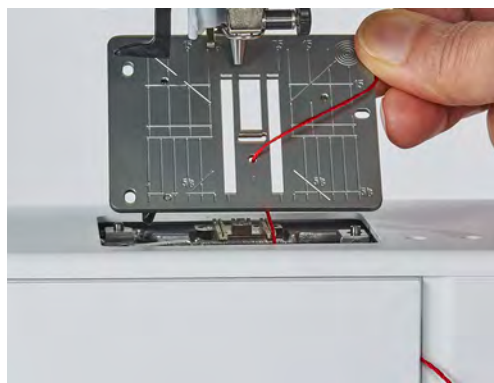

- > Sæt trådspolen på knæløfteren.



- > Sørg for, at vedlægstråden løber godt.



## 8 Skrifttyper

### 8.1 Oversigt skrifttyper

Blok-, dobbelt blok- og kursivskrift samt kyrillic, kan også sys med små bogstaver.

For at opnå et perfekt stingbillede, anbefales det at bruge samme farve tråd til over- og undertråd. Materialets bagside kan forstærkes med et stabiliseringsmateriale. Ved loden eller langfibrede stoffer f.eks. frotte, kan man desuden ligge et stykke vandopløseligt stabiliseringsmateriale på retsiden.

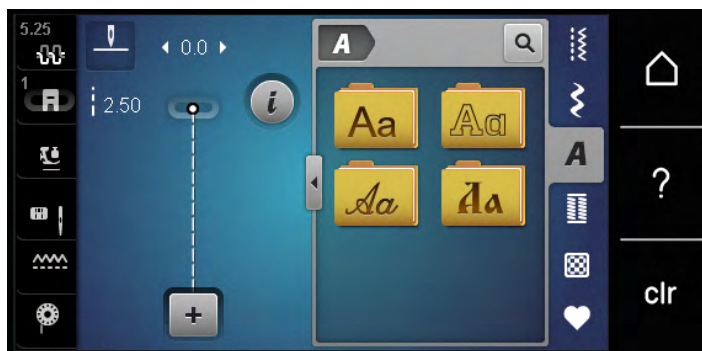

Søm	Navn
ABCabc	Blok
ABCabc	Dobbelt blok
<i>ABCabc</i>	Kursiv (Italics)
АБВабв	Kyrillic

### 8.2 Skriv en tekst



Det anbefales at lave en syprøve med det stof, tråd og stabilisering, du vil anvende. Det er vigtigt at maskinen kan sy frit, uden at trække, skubbe eller holde stoffet tilbage. Stoffet skal føres jævnt og let uden at støde imod eller blive trukket.



- > Tryk på «Skrifttyper».
- > Vælg skrifttype.



- > Tryk på «Enkeltmodus/Kombinationsmodus» for at lave en kombination.

- > Tryk på «Forstørrelse/formindskelse af vindue» (1) for at åbne den udvidede indtastningsmodus.

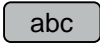
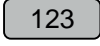
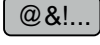

- > Vælg bogstaver.
-  > Tryk på «Store bogstaver» for at bruge store bogstaver (standardindstilling).
-  > Tryk på «Små bogstaver» for at bruge små bogstaver.
-  > Tryk på «Tal og matematiske tegn» for at bruge tal og matematiske tegn.
-  > Tryk på «Specialtegn» for at bruge specialtegn.



- > Tryk på «Slet» for at slette enkeltbogstaver i den indtastede tekst.
- > Tryk igen på «Forstørrelse/formindskelse af vindue» for at lukke den udvidede indtastningsmodus.



## 9 Knaphuller

### 9.1 Oversigt knaphuller

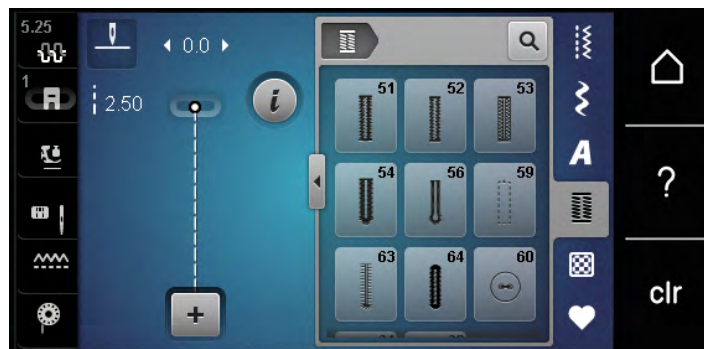
For at skabe det rette knaphul til hver knap, ethvert formål og for hvert stykke tøj, er BERNINA 475 QE udstyret med en omfattende samling af knaphuller. Den tilhørende knap kan sys på med maskine. Der kan også sys snørehuller.



Søm	Sømnummer	Navn	Beskrivelse
	51	Linnedknaphul	Til lette til mellemkræftige stoffer, f.eks. bluser, kjoler og sengelinned.
	52	Smalt knaphul i linned	Til lette til mellemkræftige stoffer, f.eks. bluser, kjoler, børne- og babytøj samt håndarbejde.
	53	Strækknaphul	Til alle elastiske stoffer.
	54	Rundt knaphul med almindelig trense	Til mellemkræftige og kraftige materialer, f.eks. kjoler, jakker, overtøj og regntøj.
	56	Øjeknaphul	Til kraftige, ikke-elastiske materialer, f.eks. jakker, overtøj og fritidstøj.
	59	Ligesømsknaphul	Til stepsyning og forstærkning af knaphuller og som kantknaphuller, især til knaphuller i læder og emitteret læder.
	60	Knapsyningsprogram	Til påsyning af knapper med 2 og 4 huller.
	61	Snørehul med små zigzagsting	Som åbning til snore og smalle bånd og til dekorationsarbejde.
	62	Snørehul med ligesøm	Som åbning til snore og smalle bånd og til dekorationsarbejde.

	63	Håndsyet knaphul	Til håndsyede effekter på kjoler samt håndarbejde i lette til mellemkræftige materialer.
	64	Dobbelt afrundet knaphul	Til forskellige materialer i mellemkræftig og kraftig kvalitet.

## 9.2 Brug af udligningsplader

Når et knaphul sys på tværs af en kant, anbefales det at bruge udligningsplader (ekstra tilbehør).

- > Montér udligningspladen bagfra mellem materiale og syfoden og skub den helt hen til det tykke område.

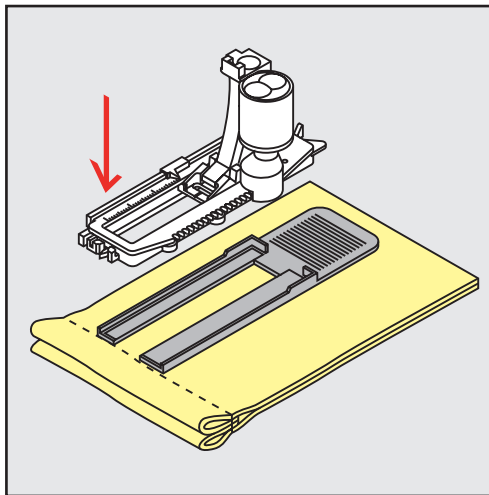

- > Sænk syfoden.

## 9.3 Brug af transporthjælp til knaphulssyning

Det anbefales at bruge transporthjælpen (ekstra tilbehør) til at sy knaphuller i vanskeligt stof. Den kan bruges sammen med Automatisk knaphuls fod #3A.

- > Skub forsigtigt udligningspladen ind fra siden.

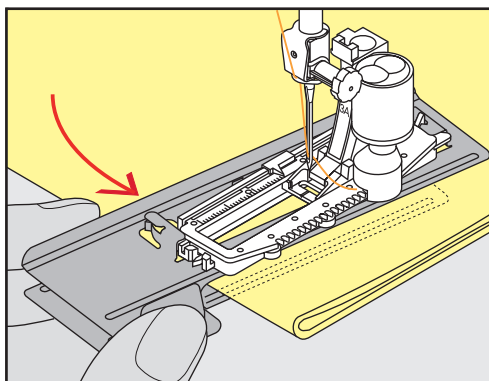

## 9.4 Markér knaphuller

- > Markér knaphulsposition og længde på de knaphuller der sys manuelt med kridt eller en vandopløselig pen på stoffet.

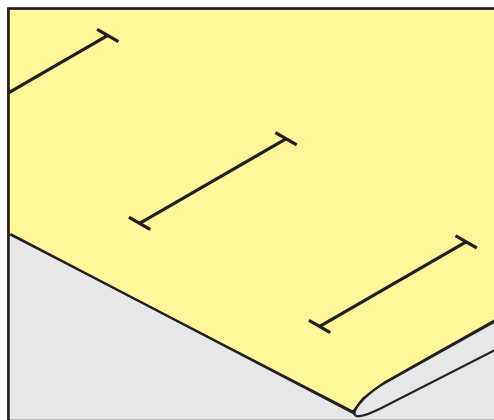

- > Markér kun længden af det 1. knaphul ved automatisk syning med kridt eller en vandopløselig pen på stoffet. Markér kun begyndelsen af alle efterfølgende knaphuller.

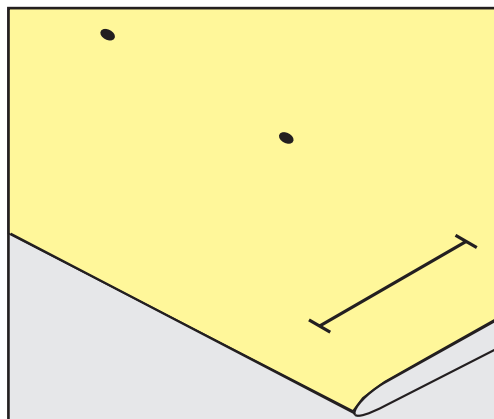

- > Ved øjeknaphul og rundt knaphul markeres længden på den første stolpe, med kridt eller en vandopløselig pen på stoffet. Markér kun begyndelsen af alle efterfølgende knaphuller. Den rigtige længde på øjet tilføjes når knaphullet sys.

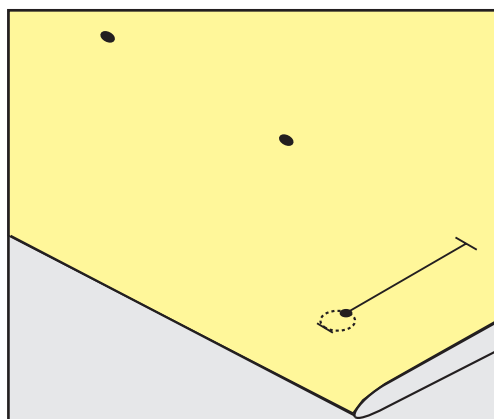



## 9.5 Indlægstråd

### Anvendelse af trådindlæg med knaphuls fod #3

Forudsætning:

- Knaphuls fod #3 er monteret og oppe.
- > Sæt nålen i ved knaphullets begyndelse.
- > Før trådindlægget over midtertappen foran på foden.

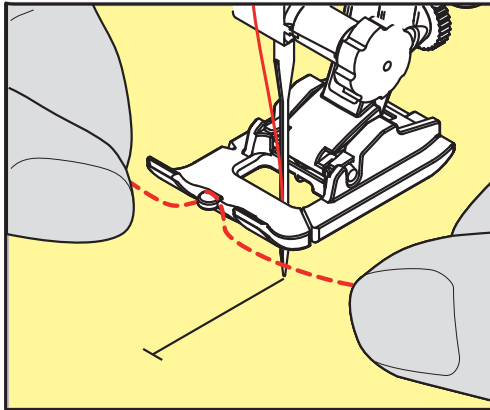

- > Træk hver trådende bagud under syfoden, og anbring begge trådender i rillerne under syfodens sål.

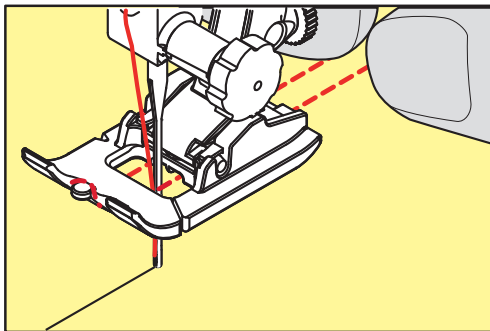

- > Sænk knaphulsfoden.
- > Sy knaphullet som sædvanlig.
- > Træk indlægstråden gennem knaphullet, indtil løkken forsvinder ind i trensen.
- > Trådenderne trækkes om på materialets vrangside manuelt med en synål, og trådene bindes eller hæftes.

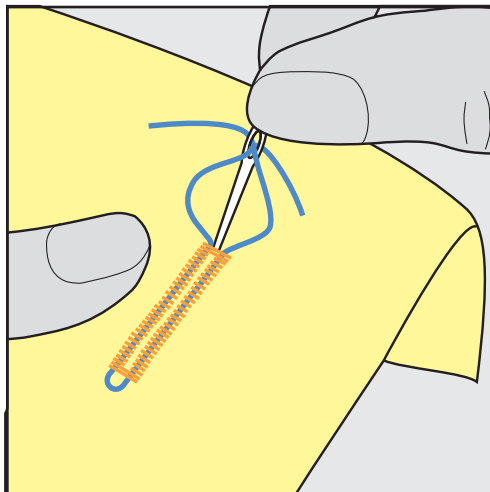

### Anvendelse af trådindlæg med automatisk knaphuls fod #3A

Trådindlægget forstærker og pynter på knaphullet og er især egnet til Linnedknaphul nr. 51. Ideelt trådindlæg er perlegarn nr. 8, stærk håndsyråd og fint hæklegarn. Det anbefales, ikke at holde fast i indlægstråden under syning.

Forudsætning:

- Automatisk knaphuls fod #3A er monteret og oppe.
- > Sæt nålen i ved knaphullets begyndelse.
- > Indlægstråden anbringes til højre under knaphulsfoden.
- > Indlægstråden lægges over krogen bag på foden.

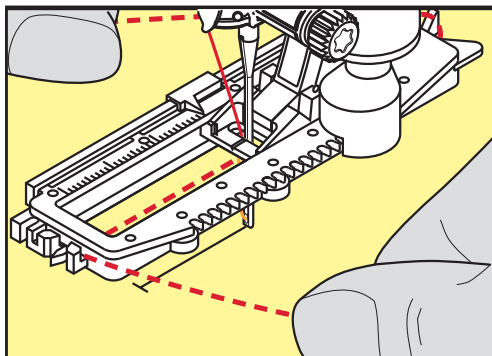

- > Trådens ende føres fra venstre frem under foden.

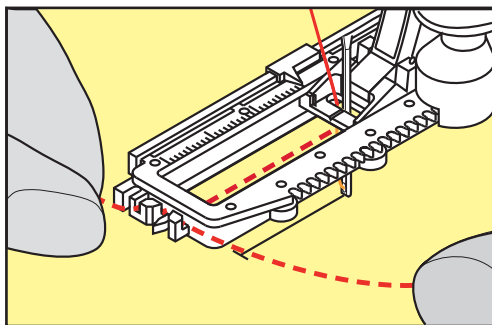

- > Hver trådende trækkes ind i slidserne på foden.
- > Den automatiske knaphuls fod sænkes.
- > Sy knaphullet som sædvanlig.
- > Træk indlægstråden gennem knaphullet, indtil løkken forsvinder ind i trensen.

- > Enderne på indlægstråden trækkes om på materialets vrangside (manuelt med en synål) og bindes sammen eller hæftes.

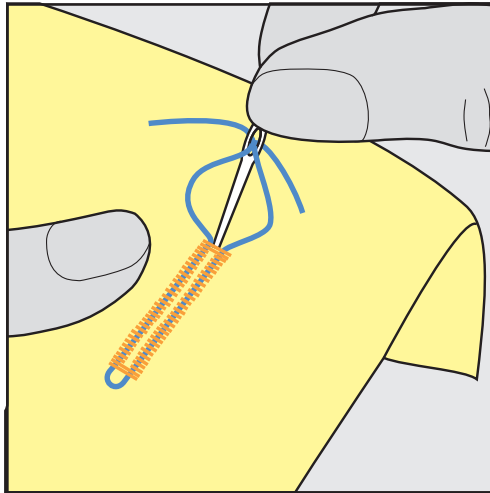

## 9.6 Lav en syprøve

Det skal altid sys et testknaphul på et stykke af det originale stof: Det anbefales at vælge samme stabiliseringsmateriale og det samme knaphul. Sy også knaphullet i samme retning på stoffet. Ved at lave en syprøve, kan indstillingerne justeres, indtil sy resultatet er tilfredsstillende.

Forstærkning af knaphuller med Ligesømsknaphul nr. 59 er især en god idé i alle bløde, løst vævede materialer og til knaphuller, der belastes meget. Det kan også være en fordel at forstærke knaphuller i læder, vinyl og filt.

Ændringer af balancen ved manuelle linnedknaphuller, ved længdeprogrammerede øjeknaphuller eller runde knaphuller, har indvirkning på begge stolper. Ved manuelle øjeknaphuller eller runde knaphuller har ændringen omvendt virkning på begge stolper.

Hvis du bruger stingtællerfunktionen og foretager ændringer i balancen, så vil ændringerne påvirke hver stolpe forskelligt.



- > Tryk på «Knaphuller».
- > Vælg knaphul.
- > Vælg og monter den ønskede syfod.
- > Placer stoffet under syfoden, og sænk syfoden.
- > Træd på forsigtigt fodpedalen og begynd at sy. Før kun stoffet løst.
- > Kontrollér balancen under syningen, og indstil den efter behov.
- > Kontrollér syprøven og foretag flere indstillinger.

## 9.7 Bestemmelse af knaphulslængde med knaphulsfod #3

Med Knaphulsfod #3 skal knaphulslængden bestemmes med stingtællerfunktionen. Stingtællerfunktionen er egnet til ethvert knaphul. Den venstre stolpe sys fremad, den højre sys baglæns. Hvis der foretages ændringer i balancen, skal stingtællerfunktionen gemmes på ny for hvert knaphul.

Forudsætning:

- Knaphulsfod #3 er monteret.



- > Tryk på «Knaphuller».
- > Vælg knaphul.



> Tryk på «i-dialog».



> Tryk på «Programmering af længde med stingtæller».  
> Sy den ønskede knaphulslængde.  
> Stop maskinen.

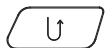

> Tryk på knappen «Tilbagesyning», således at maskinen syr den nederste trense og den anden stolpe baglæns.  
> Stop maskinen ud for det første sting.  
> Tryk igen på knappen «Tilbagesyning», således at maskinen syr den øverste trense og hæftestingene.  
– Knaphulslængden bevares indtil maskinen slukkes og ethvert efterfølgende knaphul vil blive syet mage til.

## 9.8 Bestemmelse af knaphulslængde med automatisk knaphulsfod #3A



Knappen kan også placeres centralt på den gule cirkel på skærmen. Ved hjælp af «Multifunktionsknapperne oppe/nede» kan den gule cirkel forstørres eller formindskes, og dermed bestemmes knappens diameter.

Der tilføjes automatisk 2 mm til diameteren af knappen for knaphulslængden. Hvis diameteren på knappen, for eksempel 14 mm, beregnes 16 mm til knaphulslængden.

Forudsætning:

- Automatisk knaphulsfod #3A er monteret.



> Tryk på «Knaphuller».  
> Vælg knaphul.



> Tryk på «i-dialog».



> Tryk på «Indstilling af knaphulslængden».  
> Drej på «Øverste multifunktionsknap» eller «Nederste multifunktionsknap» for at tilpasse knaphulslængden.

## 9.9 Syning af manuelt 7-trins-knaphul med knaphulsfod #3

Mens der sys, bestemmes knaphulslængden manuelt. Trense, øje og hæftesting er forprogrammeret. De enkelte trin kan vælges ved at rulle med pil-ikonerne eller ved at trykke på knappen «Tilbagesyning».

Forudsætning:

- Knaphulsfod #3 er monteret.



> Tryk på «Knaphuller».  
> Vælg Linnedknaphul nr. 51.



> Tryk på «i-dialog».



> Tryk på «Bestem længden manuelt».  
– Trin 1 er aktiveret på skærmen i starten af knaphullet.

- > Sy den ønskede knaphulslængde.
  - Ved systart aktiveres trin 2.



- > Stop maskinen, når den ønskede længde på knaphullet eller længdemarkeringen er nået.
- > Tryk på «Rul ned», så trin 3 vises.
  - Maskinen syr ligesøm baglæns.
- > Stop maskinen på højde med første sting i starten af knaphullet.
- > Tryk på «Rul ned», så trin 4 vises.
  - Maskinen syr den øverste trense og stopper automatisk.
- > Tryk på «Rul ned», så trin 5 vises.
  - Maskinen syr anden stolpe.
- > Stop maskinen ud for det sidste sting i den første stolpe.
- > Tryk på «Rul ned», så trin 6 vises.
  - Maskinen syr den nederste trense og stopper automatisk.
- > Tryk på «Rul ned», så trin 7 vises.
  - Maskinen hæfter og stopper automatisk.

### 9.10 Syning af manuelt 5-trins-knaphul med knaphulsfod #3

Mens der sys, bestemmes knaphulslængden manuelt. Trense, øje og hæftesting er forprogrammeret. De enkelte trin kan vælges ved at rulle med pil-ikonerne eller ved at trykke på knappen «Tilbage syning».

Forudsætning:

- Knaphulsfod #3 er monteret.



- > Tryk på «Knaphuller».
- > Vælg Rundt knaphul med almindelig trense nr. 54.



- > Tryk på «i-dialog».



- > Tryk på «Bestem længden manuelt».
  - Trin 1 er aktiveret på skærmen i starten af knaphullet.

- > Sy den ønskede knaphulslængde.
  - Trin 2 er aktiv.



- > Stop maskinen, når den ønskede længde på stolpen er nået eller længdemarkeringen.
- > Tryk på «Rul ned», så trin 3 vises.
- > Maskinen syr øjet eller rundingen og stopper automatisk.
- > Tryk på «Rul ned», så trin 4 vises.
  - Maskinen syr anden stolpe baglæns.
- > Stop maskinen på højde med første sting i knaphullets begyndelse.
- > Tryk på «Rul ned», så trin 5 vises.
  - Maskinen syr den øverste trense og hæfter automatisk.

### 9.11 Sy knaphullet automatisk med knaphulsfod #3A

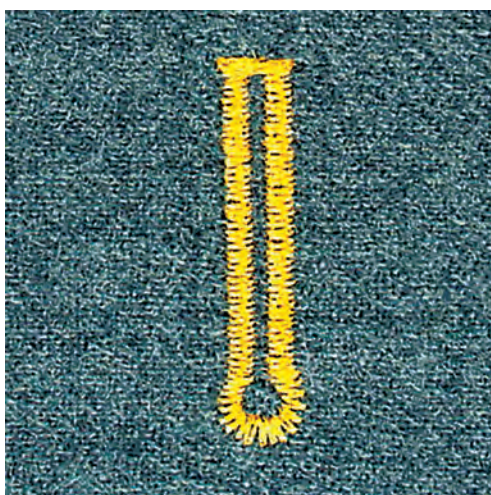
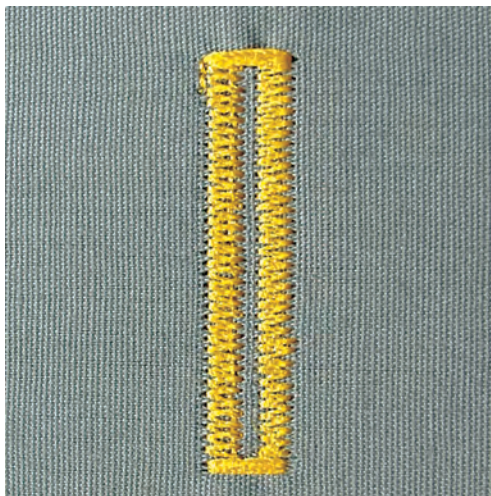

Når Automatisk knaphulsfod #3A anvendes, måles knaphullets længde automatisk via linsen på syfoden. Knaphullet bliver nøjagtig duplikeret og maskinen skifter automatisk ved maksimal længde. Automatisk knaphulsfod #3A egner sig til knaphuller fra 4 til 31 mm, alt efter knaphulstype. Automatisk knaphulsfod #3A skal ligge fladt på stoffet for at kunne måle længden nøjagtigt. Programmerede knaphuller bliver syet i nøjagtig samme længde og er alle lige flotte.

Forudsætning:

- Automatisk knaphulsfod #3A er monteret.



- > Tryk på «Knaphuller».
- > Knaphul nr. 51 – 54, nr. 56, 59, 63 eller 64 vælges.
- > Sy den ønskede knaphulslængde.

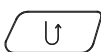

- > Tryk på knappen «Tilbagesyning» for at programmere længden.



- > Tryk på knappen «Start/Stop», eller trød på fodpedalen.
  - Maskinen syr automatisk knaphullet færdig. Alle efterfølgende knaphuller vil automatisk blive syet i samme længde.

## 9.12 Knaphullet sprættes op med en trensekniv

- > Kan der som ekstra sikkerhed sættes en knapnål i ved trensen.
- > Skær knaphullet op fra begge enderne mod midten.

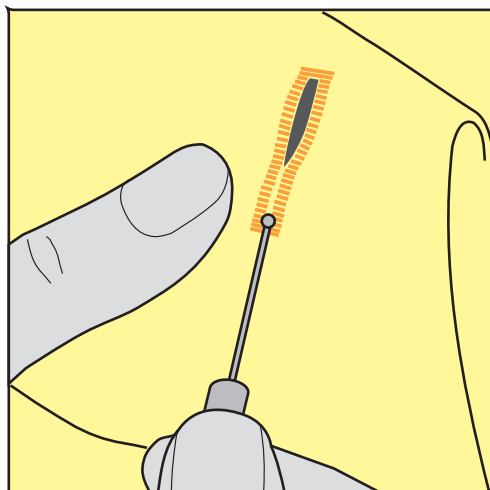

### 9.13 Knaphullet sprættes op med et knaphulsjern (ekstra tilbehør)

- > Læg knaphullet på et egnet træoverflade.

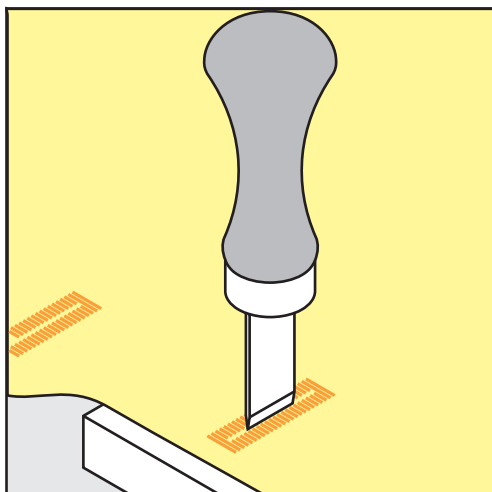

- > Anbring knaphulsjernet midt i knaphullet.
- > Pres knaphulsjernet nedad manuelt.

### 9.14 Sy knappen på

Knapisyngningsprogrammet kan bruges til at sy knapper med 2 eller 4 huller, trykknapper eller hægter på.

Anbefalet syprogram:	Knapisyngningsprogram nr. 60
Anbefalet syfod:	Knapisyngningsfod #18
Alternative syfødder:	<ul style="list-style-type: none"> <li>• Standardfod #1/1C</li> <li>• Stoppefod #9</li> <li>• Standardfod med gennemsigtig sål #34/34C</li> </ul>

#### Juster halshøjden

For knapper på tykkere stoffer, forøges halshøjden, dvs. afstanden mellem knap og stof.

Knapper på tynde stoffer eller knapper, der bruges som dekoration sys på uden halshøjde.

#### **PAS PÅ! Justering af halshøjden er kun mulig med knapisyngningsfod #18.**

- > Løs skruen ved knapisyngningsfoden.
- > Skub skaftet op svarende til stoffets tykkelse.
- > Stram skruen.

#### Sy knappen på

Forudsætning:

- Halshøjden indstillet passende til tykkelsen af stoffet.
- Knapisyngningsfod #18 eller en anden syfod er monteret.
- Monteret syfod er valgt på touchskærmen.
- Transportøren er sænket.



- > Tryk på «Knaphuller».
- > Vælg Knapisyngningsprogram nr. 60.
- > Drej på håndhjulet, indtil undertråden kommer op.
- > **PAS PÅ! Knapisyngningsprogrammet starter altid over den venstre hul på knappen.**  
Placer knappen på stoffet. Skub knappen og stoffet under nålen, så nålen stikker ned i det venstre hul. Ved knapper med 4 huller sys først de forreste huller derefter de bageste.





## 10 Quiltning

### 10.1 Oversigt quiltesømme

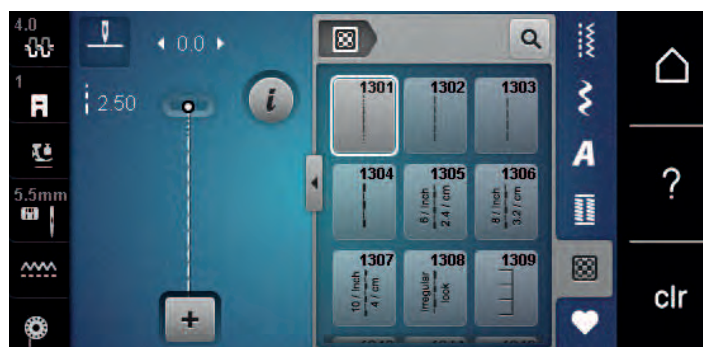

Søm	Sømnummer	Navn	Beskrivelse
.....	nr. 1301	Quiltning, Hæfteprogram	Sy ved start og slut med korte sting fremad for at hæfte.
.....	nr. 1302	Quiltning, Ligesøm	Til maskinquiltning med ligesømme med 3 mm sømlængde.
.....	nr. 1303	Patchworksøm/Ligesøm	Til sammensyning af patchwork-dele med ligesømme med 2 mm sømlængde.
.....	nr. 1304 – nr. 1308	Håndquiltesøm	Til påsyning af monofilfibre for at skabe håndsyrningseffekt.
┌┐┌	nr. 1309 – nr. 1314	Tæppesøm	Til applikationer og til påsyning af pyntebånd.
⚡	nr. 1317 – nr. 1327  nr. 1339 – nr. 1344	nr. 1317 – nr. 1327	Til quiltning, crazy patchwork, dekoration og pyntning.
▬▬▬	nr. 1315	Satinsøm	Til applikation.
})	nr. 1316	Blindsøm, smal	Til usynlig påsyning af applikationer
⚡	nr. 1331	Stipplesøm/ mæanderquiltesøm	Til mæandersømseffekt.
↘↘	nr. 1332 – nr. 1338	Fjersøm	Til quiltning, crazy patchwork, dekoration og pyntning.

## 10.2 Quiltning hæfteprogram

Forudsætning:

- Standardfod #1 er monteret.



- > Tryk på «Quiltesømme».
- > Vælg Quiltning, Hæfteprogram nr. 1301.
- > Træd på fodpedalen.
  - Maskinen syr automatisk 6 korte sting frem ved systart.

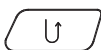

- > Sy sømmen i den ønskede længde.
- > Tryk på knappen «Tilbagesyning».
  - Maskinen syr automatisk 6 korte sting frem og stopper automatisk, når hæfteprogrammet er færdig.

## 10.3 Sy håndquilted søm

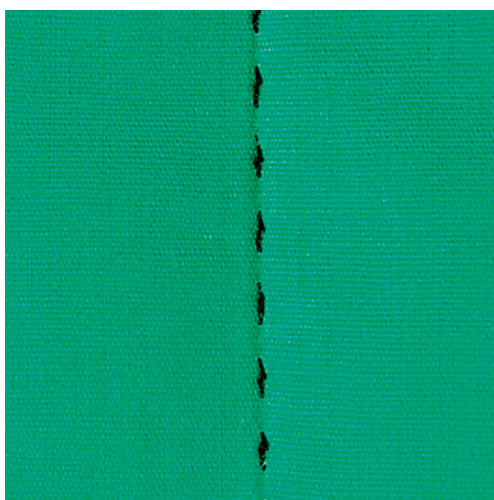

Håndquilted sømme er egnede til alle stoffer og projekter, som skal se håndsyede ud. Det anbefales at bruge en monofiltråd til overtråden og en broderitråd til undertråden. Nedsæt hastigheden for at forhindre, at monofiltråden knækker. Tilpas overtrådsspændingen og balancen til syprojektet og den ønskede quilted søm, hvis det er nødvendigt.

Forudsætning:

- Standardfod #1 er monteret.



- > Tryk på «Quiltesømme».
- > Vælg Håndquilted søm nr. 1304 eller nr. 1305, nr. 1306, nr. 1307 eller nr. 1308.
- > Tilpas overtrådsspændingen og balancen til syprojektet og den ønskede quilted søm, hvis det er nødvendigt.
- > Træd på fodpedalen, eller tryk på knappen «Start/Stop» for at starte maskinen.

## 10.4 Frihåndsqilting



Frihåndsqilting og stopning baserer på samme bevægelses princip. Ved meanderquiltsøm udfyldes hele området med quiltesøm. De enkelte quiltelinjer er afrundet og må ikke krydse hinanden.



- Brug quiltehandsker med gummiknopper for at gøre det lettere at føre stoffet.
- Brug Spolekapsel med høj trådspænding (ekstra tilbehør) for at opnå de bedste mulige resultater.
- Det anbefales at bruge sybordet og knæløfteren.
- Det anbefales at quilte fra midten og udad og føre stoffet med lette, runde bevægelser til alle sider, indtil det ønskede mønster fremkommer.

Forudsætning:

- Hæft forside, pladevat og underlagsmaterialet godt sammen.
- Transportøren er sænket.
- Stoppefod #9 er monteret.



- > Tryk på «Nyttesømme».
- > Vælg Ligesting nr. 1.
- > Tilpas overtrådsspændingen om nødvendigt.
- > Vælg nålepositionen nede for at undgå, at stoffet flytter sig.
- > Træd på fodpedalen, eller tryk på knappen «Start/Stop» for at starte maskinen.
- > For at føre stoffet som i en ramme, holdes begge hænder tæt på syfoden. Sørg samtidig for, at nålen ikke stikker ind i stoffet flere gange samme sted lige efter hinanden.
- > Reducer broderihastigheden for at sikre en minimal stingafstand ved quilting af hjørner.
- > Før stoffet langsommere, når tråden ligger ovenpå.
- > Før stoffet hurtigere, hvis der danner sig knuder på bagsiden.

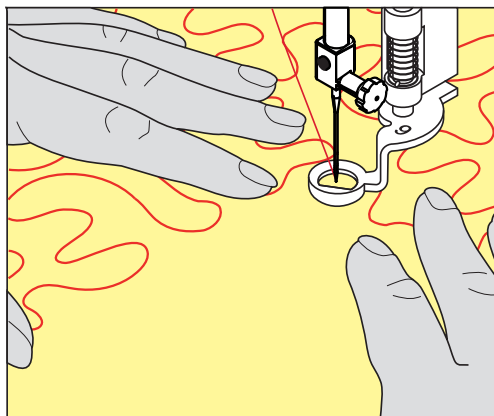

## 11 BERNINA Sting Regulator (BSR) (ekstra tilbehør)

BERNINA Sting Regulator udligner ligesom ved frihåndssyning - en stadig mere populær syteknik - stinglængden, som opstår når stoffet føres frit. Ved frihåndssyning bliver hvert sting med BSR-foden lige langt og stingbilledet er pænt og regelmæssigt.

Når BSR-foden monteret og transportøren er blevet sænket, kan du vælge den ønskede modus på skærmen. BSR-foden kan bruges til både ligesøm og zigzagsøm.

BSR-foden reagerer på stoffets bevægelse under syfoden og styrer derved maskinens hastighed op til den højest mulige hastighed. Her gælder: At jo hurtigere stoffet bevæges, desto hurtigere syr maskinen.

Hvis stoffet bevæges for hurtigt, lyder der en bip-lyd. Lydsignalet kan tændes eller slukkes på «BSR»-skærmen. Lyden kan også tændes og slukkes i setup-programmet.

### 11.1 BSR-modus 1

BSR-funktionen kan styres med fodpedalen eller «Start/Stop»-knappen. Start BSR-modus. På syfoden, vises et rødt lys. Ved at flytte stoffet accelererer maskinen. Hvis stoffet ikke bevæges, er det muligt at hæfte på stedet, uden at trykke på en ekstra knap. Når du arbejder med fodpedalen eller «Start/Stop»-knappen slukkes BSR-Modus 1 ikke automatisk.

### 11.2 BSR-modus 2

BSR-funktionen kan styres med fodpedalen eller «Start/Stop». Maskinen vil kun starte, hvis fodpedalen eller «Start/Stop»-knappen trykkes og stoffet flyttes samtidig. Uden stoftransport slukker BSR-modus 2 efter cirka 7 sekunder. Det røde lys slukker (kun når du arbejder med «Start/Stop»). Når du arbejder med fodpedalen, slukkes det røde lys ikke.

### 11.3 BSR-funktion med ligesøm nr. 1

Til denne funktion til frihånds-quiltning sys med ligesøm og en forudindstillet stinglængde op til 4 mm. En indstillet stinglængde bibeholdes indenfor en vis hastighed uafhængig af stoffets bevægelse.

### 11.4 BSR-funktion med zigzag søm nr. 2

Zigzag sømmen kan bruges til billedsyning og udsmykning af stof. Den indstillede stinglængde bibeholdes **ikke** når der sys med zigzagsøm, men BSR-funktionen forenkler anvendelsen.

### 11.5 Forberedelse til quiltning

#### BSR-foden monteres

Forudsætning:

- Maskinen er slukket.
  - Nålen er hævet.
  - Syfoden er hævet.
- > Fjern den monterede syfod.  
> Monter BSR-syfoden.

- > Sæt stikket på ledningen lodret ned i BSR-tilslutningen (1), indtil det går mærkbart i indgreb.



- > Tænd maskinen.
  - BSR-skærmen åbner og BSR 1-Modus modus er aktiveret.

### Skift syfodssålen

#### PAS PÅ

Linsen på BSR-foden er beskidt

Maskinen genkender ikke BSR-foden.

- > Linsen rengøres med en blød, let fugtig klud.

- > Nålen hæves.
- > BSR-foden hæves.
- > Maskinen slukkes og stikket tages ud af stikkontakten.
- > BSR-syfoden fjernes fra maskinen.
- > Tryk begge trykknapper på BSR-foden sammen.

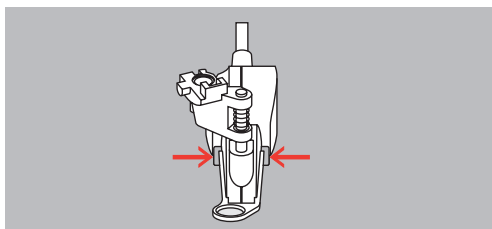

- > Syfodsålen trækkes ned og ud af føringen.
- > Den nye syfodsål skubbes opad i føringen, indtil den klikker på plads.
- > BSR-foden monteres.

### 11.6 Brug af BSR-modus



BSR-funktionen kan styres med fodpedalen eller knappen «Start/Stop».

Start med fodpedalen: Der skal trykkes på fodpedalen under quiltning. Maskinen fortsætter i BSR-modus 1, indtil du slipper fodpedalen, også selvom stoffet ikke bevæges.

Hvis quiltningen stoppes i BSR-modus 2, syr maskinen afhængigt af nåleposition endnu et sting og stopper med nålen oppe.

Forudsætning:

- Sybordet er monteret.
- Knæløfteren er monteret.
- > Sænk transportøren.
- > Indstil den ønskede BSR-modus.

- > Sænk syfoden.
-  > Tryk på knappen «Start/Stop», eller trød på fodpedalen for at sænke syfoden.
  - På BSR-syfoden lyser et rødt lys.
- > Bevæg stoffet, for at styre hastigheden af maskinen i BSR-modus.
-  > Tryk igen på knappen «Start/Stop», eller slip fodpedalen for at stoppe BSR-modussen.
  - BSR-modus stopper og der røde lys på syfoden slukkes.
-  > Tryk på «BSR tilstand» for at deaktivere BSR-modussen og quilte uden automatiske stinglængder.





## 11.7 Hæftning

### Hæftning i BSR-modus 1 med knappen "Start/Stop"

Forudsætning:

- BSR-foden er monteret og tilsluttet maskinen.
- BSR-skærbilledet er åbnet, og BSR-modus 1 er aktiv.

- > Sænk transportøren.
- > Sænk syfoden.
-  > Tryk 2x på knappen «Nåleplacering oppe/nede».
  - Undertråden hentes op.
- > Hold over- og undertråd.
-  > Tryk på knappen «Start/Stop».
  - BSR-modussen starter.
- > Sy 5 - 6 hæftesting.
-  > Tryk på knappen «Start/Stop».
  - BSR-modussen stopper.
- > Klip tråden af.

### Hæfte i BSR-modus 2

Forudsætning:

- BSR-foden er monteret og tilsluttet maskinen.
- BSR-skærmen er åbnet og BSR-modus 2 er aktiv.

- > Sænk syfoden.
-  > Tryk på «Hæftning»-knappen.
- > Tryk på «Start/Stop»-knappen eller tryk på fodpedalen.

Ved at flytte stoffet sys et par korte sting, derefter er den indstillede stinglængde aktiv og hæftefunktionen deaktiveres automatisk.

## 12 Pleje og vedligeholdelse

### 12.1 Firmware

#### Kontroller firmwareversionen

Maskinens firmware- og hardwareversioner vises.



> Tryk på «Home».



> Tryk på «Setup-program».



> Tryk på «Maskinindstillinger».



> Tryk på «Information».



> Tryk på «Maskindata».

#### Opdatering af firmware



Du kan downloade maskinens aktuelle firmware og en detaljeret trin-for-trin-vejledning for opdateringsprocessen på [www.bernina.com](http://www.bernina.com). Som regel bliver personlige data og indstillinger automatisk overført, ved en firmware opdatering. Af sikkerhedsmæssige årsager anbefales det dog at gemme data og indstillinger på et BERNINA USB-stik før en firmwareopdatering. Hvis personlige data og indstillinger går tabt i løbet af en firmware opdatering, kan de efterfølgende overføres tilbage til maskinen.

Forudsætning:

- Tilbehør som broderimodul eller BSR-fod, der tilsluttes til maskinen, er fjernet.

> Sæt USB-stikket med den nye firmwareversion ind i maskinen.

> Tryk på «Home».



> Tryk på «Setup-program».



> Tryk på «Maskinindstillinger».



> Tryk på «Vedligeholdelse/opdatering».





- > Tryk på «Opdatering af firmware».



- > Tryk på «Opdatering» for at starte opdateringen af firmwaren.  
**Bemærk:** Opdateringen kan vare flere minutter. Sluk ikke maskinen, og fjern ikke USB-stikket under opdateringen.
  - Maskinen genstarter. Når opdateringen er afsluttet, vises en meddelelse.

## Gendan sikkerhedskopierede data

Hvis personlige data og indstillinger går tabt i ved softwareopdateringen, kan dette senere overføres til maskinen igen.

- > BERNINA USB-stikket med de sikrede data og indstillinger sættes i USB-porten på maskinen.
- > Tryk på «Home».



- > Tryk på «Setup-program».



- > Tryk på «Maskinindstillinger».



- > Tryk på «Vedligeholdelse/opdatering».



- > Tryk på «Opdatering af firmware».

### PAS PÅ

BERNINA USB-stik (ekstra tilbehør) bliver fjernet for tidligt

Sikkerhedskopierede data bliver ikke overført og maskinen ikke kan startes.

- > Fjern først BERNINA USB-stikket (ekstra tilbehør) når den sikrede data er blevet overført.



- > Tryk på «Indlæsning af data».  
 – Når dataene er overført, vises kortvarigt et grønt flueben.

## 12.2 Maskine

### Rengøring af skærm

- > Den slukkede skærm tørres af, med en blød, let fugtig mikrofiber klud.

### Rens transportøren

Trådrester under stingpladen skal fjernes regelmæssigt.

- > Hæv nål og syfod.

**⚠ FORSIGTIG**

### Elektrisk drevet maskine

Fare for personskader ved nål og griber.

- > Maskinen slukkes og stikket tages ud af stikkontakten.

- > Fjern nål og syfod.
- > Sænk transportøren.



- > Fjern stingpladen.

**PAS PÅ**

### Støv og trådrester i maskinen

Beskadigelse af mekaniske og elektroniske komponenter.

- > Brug en rensbørste eller en blød klud.
- > Brug ikke trykluftspray.

- > Rens transportøren med rensbørsten.

### Rengøring af griberen

**⚠ FORSIGTIG**

### Elektrisk drevet maskine

Fare for personskader ved nål og griber.

- > Maskinen slukkes og stikket tages ud af stikkontakten.

- > Griberdækslet åbnes.
- > Fjern spolekapslen.
- > Tryk klinken til venstre.



- > Klap holdebjølen med det sorte griberbanedæksel ned.

- > Fjern griberen.

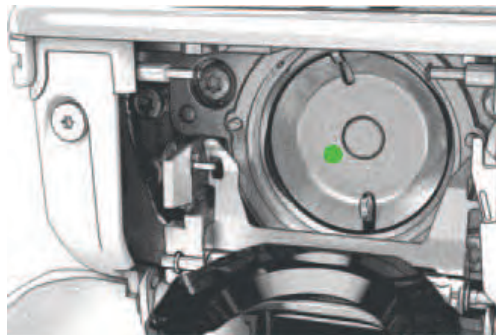

#### PAS PÅ

### Støv og trådrester i maskinen

Beskadigelse af mekaniske og elektroniske komponenter.

- > Brug en rensbørste eller en blød klud.
- > Brug ikke trykluftspray.

- > Rengør griberbanen med en rensbørste og en blød klud. Brug ikke spidse genstande til dette.
- > Hold griberen i midten af stiften med to fingre.
- > Griberen føres med underkanten fremad, skråt oppe fra og ned bag griberbanedækslet.
- > Placer griberen således at begge takker ved griberbanen passer ind i de tilsvarende åbninger ved griberen. De farvede markeringer ved griberførerens huller skal være synlige.
- > Indsæt griberen.
  - Griberen er magnetisk og vil blive trukket i den rigtige position.
- > Griberbanedækslet og holdebøjlen lukkes, klinken skal gå i hak.
- > Drej på håndhjulet til kontrol.
- > Indsæt spolekapslen.

### Smøring af griberen

#### ⚠ FORSIGTIG

### Elektrisk drevet maskine

Fare for personskader ved nål og griber.

- > Maskinen slukkes og stikket tages ud af stikkontakten.

- > Fjern spolekapslen.
- > Tryk klinken til venstre.



- > Klap holdebøjlen med det sorte griberbanedæksel ned.

- > Fjern griberen.

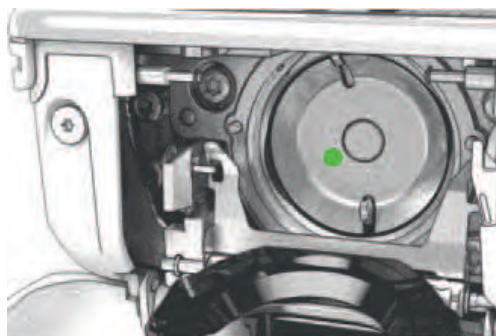

#### PAS PÅ

### Smøring af griberen

For meget olie kan efterlade spor på stof og tråd.

- > Sy/brodere først på en stofrest efter smøring.

- > Kom en dråbe BERNINA-symaskineolie ind i griberbanen forned.



- > Kom en dråbe BERNINA-symaskineolie i hvert af de to oliedepoter, således at filtstykkerne er fugtige, og sørg for, at der ikke kommer olie på den rødt markerede gribermuffe-flade.



- > Hold griberen i midten af stiften med to fingre.
- > Griberen føres med underkanten fremad, skråt oppe fra og ned bag griberbanedækslet.
- > Placer griberen således at begge takker ved griberbanen passer ind i de tilsvarende åbninger ved griberen. De farvede markeringer ved griberførerens huller skal være synlige.
- > Indsæt griberen.
  - Griberen er magnetisk og vil blive trukket i den rigtige position.
- > Griberbanedækslet og holdebøjlen lukkes, klinken skal gå i hak.
- > Drej på håndhjulet til kontrol.
- > Sæt spolekapslen i.

## Rengøre trådfangeren



> Tryk på «Home».



> Tryk på «Setup-program».



> Tryk på «Maskinindstillinger».



> Tryk på «Vedligeholdelse/opdatering».



> Tryk på «Rengøring af trådfanger».

> Trådfangeren rengøres i henhold til instruktionerne på skærmen.

## 13 Fejl og driftsforstyrrelser

### 13.1 Fejlmeddelelse

Skærbillede	Årsag	Løsning
	Ukendt sømnummer.	> Kontrollér det indtastede nummer, og indtast et nyt nummer.
	Sømvalget er ikke muligt i kombinationstilstand.	> Kombiner andre sømme.
	Transportøren er ikke sænket.	> Tryk på knappen «Transportør oppe/nede» for at sænke transportøren.
	Den valgte nål og stingplade kan ikke anvendes sammen.	> Skift nål. > Skift stingplade.
	Nålen er ikke i øverste position.	> Drej håndhjulet for at indstille nålepositionen.
	Hovedmotoren kører ikke.	> Drej forsigtigt håndhjulet med uret, indtil nålen er oppe. > Fjern syprojektet. Træk ikke i stoffet eller tråden. > Fjern stingpladen. > Fjern trådrester. > Rengør griberen. > Fjern griberen, og kontrollér, om der er nålestykker på den magnetiske griber.
For lidt kapacitet på BERNINA USB-stikket (ekstra tilbehør).	Der er for lidt kapacitet på BERNINA USB-stikket (ekstra tilbehør).	> Sørg for der bruges et BERNINA USB-stik (ekstra tilbehør). > Slet dataene på BERNINA USB-stikket (ekstra tilbehør).

Skærbillede	Årsag	Løsning
Ingen personlige data på BERNINA USB-stikket (ekstra tilbehør).	Ingen personlige data til rådighed til at gendanne indstillinger på BERNINA USB-stikket (ekstra tilbehør).	<ul style="list-style-type: none"> <li>&gt; Sørg for, at data og indstillinger på BERNINA USB-stikket (ekstra tilbehør) er sikkerhedskopieret.</li> </ul>
Gendannelse af personlige data er mislykket.	Firmwareopdateringen blev gennemført korrekt, men de personlige data blev ikke gendannet.	<ul style="list-style-type: none"> <li>&gt; Sørg for, at data og indstillinger på BERNINA USB-stikket er blevet sikkerhedskopieret.</li> <li>&gt; Overfør sikkerhedskopierede data til maskinen.</li> </ul>
Intet BERNINA USB-stik tilsluttet. Sørg for, at der altid er sat det samme BERNINA USB-stik i, under alle de automatiske opdateringer.	BERNINA USB-stik (ekstra tilbehør) er ikke sat i.	<ul style="list-style-type: none"> <li>&gt; Anvend et BERNINA USB-stik (ekstra tilbehør). Sørg for, der er tilstrækkelig ledig kapacitet.</li> </ul>
Opdateringen af firmwaren mislykkedes.	Den nye firmwareversion blev ikke fundet på USB-stikket.	<ul style="list-style-type: none"> <li>&gt; Sørg for, at den komprimerede ZIP-fil med firmwareopdateringen er pakket ud.</li> <li>&gt; Kontrollér, at dataene til firmwareopdateringen er gemt direkte på datamediet og ikke i en mappe på USB-stikket.</li> <li>&gt; Opdater firmwaren.</li> </ul>
	Maskinen skal rengøres/smøres.	<ul style="list-style-type: none"> <li>&gt; Rengør maskinen.</li> <li>&gt; Smør griberen.</li> </ul> <p><b>Vigtige oplysninger om smøring:</b> For meget olie kan efterlade spor på stof og tråd.</p> <ul style="list-style-type: none"> <li>&gt; Sy først på en stofrest efter smøring.</li> </ul>
Den automatiske trådclip (ved trådfangeren) skal renses.	Trådfangeren skal renses. Meddelelsen vises efter at have nået 1000 skærecyklus, hver gang maskinen er tændt.	<ul style="list-style-type: none"> <li>&gt; Tryk på «Bekræft». <ul style="list-style-type: none"> <li>– Maskinen åbner funktionen «Rens trådfangeren».</li> </ul> </li> <li>&gt; Trådfangeren rengøres i henhold til instruktionerne på skærmen. <ul style="list-style-type: none"> <li>– Tælleren for skærecyklisten nulstilles.</li> </ul> </li> </ul>

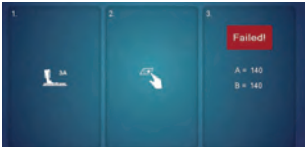
Skærbillede	Årsag	Løsning
<p>Det er tid til serviceeftersyn. Kontakt venligst din BERNINA forhandler for at aftale en tid.</p>	<p>Maskinen skal til eftersyn. Meddelelsen vises når det programmerede serviceinterval er nået.</p> <p><b>Vigtige informationer:</b> Når rengørings- og vedligeholdelsesarbejdet udføres korrekt, sikres maskinens funktionsevne og lange levetid. Overholdes dette ikke, kan det få indflydelse på levetiden og garantien. Prisen for serviceeftersynet er landsdækkende. Informationer fås hos din BERNINA forhandler eller dit servicecenter.</p>	<ul style="list-style-type: none"> <li>&gt; Kontakt din BERNINA forhandler.</li> <li>&gt; Slet visningen midlertidigt ved at trykke på ikonet «ESC».</li> </ul> <p>Efter tredje sletning vises meddelelsen først, når det næste serviceinterval nås.</p>
	<p>Kalibreringen af Automatisk knaphuls fod #3A mislykkedes.</p>	<ul style="list-style-type: none"> <li>&gt; Kontrollér, at syfoden bevæger sig let. Fjern om nødvendigt fnug, støv og stofrester.</li> <li>&gt; Rengør reflektoren med en blød, let fugtig mikrofiberklud.</li> <li>&gt; Kontrollér reflektorens position. Korrigér om nødvendigt reflektorens position, eller udskift syfoden.</li> <li>&gt; Kontrollér plasten på syfodens underside for slid. Udskift syfoden om nødvendigt.</li> <li>&gt; Rengør transportøren.</li> <li>&gt; Kontakt BERNINA forhandleren, hvis fejlen fortsat forekommer.</li> </ul>

## 13.2 Fejlfinding

Fejl	Årsag	Løsning
<b>Uregelmæssig søm</b>	Overtråden er for stram/løs.	<ul style="list-style-type: none"> <li>&gt; Indstil overtrådsspændingen.</li> <li>&gt; Kontrollér trådafspolingen fra trådspolen.</li> </ul>
	Nål stump eller krum.	> Skift nål, og sørg for kun at bruge nye BERNINA-kvalitetsnåle.
	Nål af ringe kvalitet.	> Brug nye BERNINA kvalitetsnåle.
	Tråd af ringe kvalitet.	> Brug kvalitetstråd.
	Forkert nål/tråd-kombination.	> Brug passende nål til trådens tykkelse.
	Forkert trådet.	> Tråd nålen igen.
	Stoffet trækkes.	> Før stoffet jævnt.



Fejl	Årsag	Løsning
<b>Uregelmæssig søm</b> 	Forkert spolekapsel.	> Brug den medfølgende spolekapsel med trekanten.
<b>Springer sting over</b>	Forkert nål.	> Brug kun nåle fra nålesystemet 130/705H.
	Nål stump eller krum.	> Skift nål.
	Nål af ringe kvalitet.	> Brug nye BERNINA kvalitetsnåle.
	Nålen er sat forkert i.	> Før nålen ind i nåleholderen med den flade side bagud indtil stop, og skru den fast.
	Forkert nålespids.	> Tilpas nålespidsen til tekstil-strukturen i syprojektet.
<b>Fejlsting</b>	Trådrester mellem trådspændingsskiverne.	> Træk et tyndt, foldet stykke stof (ikke yderkanten) flere gange mellem trådspændingsskiverne.
	Forkert trådet.	> Tråd nålen igen.
	Trådrester under spolekapslens fjeder.	> Fjern trådrester under fjederen.
<b>Overtråden er sprunget</b>	Forkert nål/tråd-kombination.	> Brug passende nål til trådens tykkelse.
	Overtråden er for stram.	> Reducer overtrådsspændingen.
	Forkert trådet.	> Tråd nålen igen.
	Tråd af ringe kvalitet.	> Brug kvalitetstråd.
	Stingpladens hul eller griberspidsen er beskadiget.	> Kontakt BERNINA-forhandleren for at få skaderne repareret. > Skift stingplade.
	Tråden sidder fast i trådgiveren.	> Skub servicedækslet (1) til venstre, og tag derefter servicedækslet af. > Fjern trådrester. > Sæt de 4 stifter på servicedækslet i de tilhørende forsænkninger og skub servicedækslet til højre.
		

Fejl	Årsag	Løsning
<b>Undertråden er sprunget</b>	Spolekapslen er beskadiget.	> Udskift spolekapslen.
	Stingpladens hul er beskadiget.	> Kontakt BERNINA-forhandleren for at få skaderne repareret. > Skift stingplade.
	Nål stump eller krum.	> Skift nål.
<b>Nålen knækker</b>	Nålen er sat forkert i.	> Før nålen ind i nåleholderen med den flade side bagud indtil stop, og skru den fast.
	Stoffet trækkes.	> Før stoffet jævnt.
	Tykt stof trækkes.	> Brug en passende syfod til tykt stof, f.eks. Jeansfod #8. > Brug udigningsplader ved syning over tykke sømme.
	Knuder i tråden.	> Brug kvalitetstråd.
<b>Stingbredde kan ikke indstilles</b>	Den valgte nål og stingplade kan ikke anvendes sammen.	> Skift nål. > Skift stingplade.
<b>Hastigheden er for lav</b>	For lav stuetemperatur.	> Stil maskinen i et rum med stuetemperatur, 1 time før du begynder at sy.
	Indstillinger i setup-program.	> Indstil hastigheden i setup-programmet. > Indstil hastighedsskyderen.
<b>Maskinen starter ikke</b>	For lav stuetemperatur.	> Stil maskinen i et rum med stuetemperatur, 1 time før du begynder at sy. > Tilslut og tænd for maskinen.
	Maskinen er defekt.	> Kontakt din BERNINA forhandler.
<b>Fejl under firmwareopdatering</b>	USB-stik genkendes ikke.	> Brug et BERNINA USB-stik.
	Opdateringsprocessen går i stå, og timeglasset på skærmen går ikke væk.	> Fjern USB-stikket. > Sluk maskinen. > Tænd maskinen. > Følg instruktionerne på skærmen.
	Filerne med firmwareopdateringen bliver ikke fundet.	> Udpak den komprimerede ZIP-fil. > Gem dataene til firmwareopdateringen direkte på datamediet og ikke i en mappe på USB-stikket.
<b>Stolper og/eller trenser gennemsys ikke gentagne gange</b>	Automatisk knaphulsfod #3A er ikke kalibreret med maskinen.	> Kalibrer Automatisk knaphulsfod #3A. (se side 51)



## 15 Tekniske specifikationer

Betegnelse	Værdi	Enhed
Maksimal stoftykkelse	10,5 (0,41)	mm (inch)
Sylys	8	LED
Maksimal hastighed	900	spm/omdr
Mål uden spoleholder	423 × 330 × 200 (18,30 × 12,99 × 7,87)	mm (inch)
Vægt	9,5 (20.94)	kg (lb)
Energiforbrug	90	Watt
Indgangsspænding	100 – 240	Volt
Beskyttelsesklasse (Elektroteknik)	II	
Produktionsdato: Vist på typeskiltet under «Code».		

## 16 Øversigt motiver

### 16.1 Øversigt sømme

#### Nyttesømme

1 	2 	3 	4 	5 	6 	7 	8 	9 	10 	11 	12 	13 	14 
15 	16 	17 	18 	19 	20 	22 	23 	24 	25 	26 	29 	30 	32 
33 													

#### Knaphuller

51 	52 	53 	54 	56 	59 	60 	61 	62 	63 	64 
--------	--------	--------	--------	--------	--------	--------	--------	--------	--------	--------

#### Pyntesømme

##### Natursømme

101 	102 	103 	104 	106 	107 	108 	109 	110 	111 	112 	113 	114 	115 
116 	117 	118 	119 	122 	123 	124 	125 	136 	137 	150 	152 		

##### Korssting

301 	302 	303 	304 	305 	306 	307 	308 	309 	321 	322 
---------	---------	---------	---------	---------	---------	---------	---------	---------	---------	---------

##### Satinsømme

401 	402 	405 	406 	407 	408 	409 	410 	412 	413 	414 	415 	416 	417 
422 	423 	424 	425 	426 	427 	428 	429 	437 	465 	466 			

Geometriske sømme

601	602	603	604	605	606	607	608	609	610	611	612	613	614
615	616	618	619	620	621	622	623	624	625	626	627	628	629
630	631	632	634	635	652	653	657						

Hulsømme

701	702	703	704	705	706	707	708	709	710	711	712	713	714
715	716	717	721	722	723	724	725	726	727	729	730	731	732
741	742	743											









































Jugendsømme

901	902	903	904	905	906	907	908	909	910	911	912	913	914
915	916	917	918	919	920	921	922	924	935	938	948	950	954
961													

Kaffe Fassett

7101	7102	7103	7106	7107	7109	7111	7113	7117	7118	7119	7120	7122	7124
7125	7126	7127	7128	7129	7130	7131							

### Quiltesømme

1301 	1302 	1303 	1304 	1305 6 / inch 2.4 / cm 	1306 8 / inch 3.2 / cm 	1307 10 / inch 4 / cm 	1308 irregular look 	1309 	1310 	1311 	1312 	1313 	1314 
1315 	1316 	1317 	1318 	1319 	1320 	1321 	1322 	1323 	1324 	1325 	1326 	1327 	1331 
1332 	1333 	1334 	1335 	1336 	1337 	1338 	1339 	1340 	1341 	1342 	1343 	1344 	

## Indeks

### A

Afhjælpning af fejl .....	114
Aktivering/deaktivering af funktion .....	22

### B

Biser .....	82
Bortskaffelse af maskinen .....	117
Brug af eco-modus .....	53
Brug af trådnæt .....	30
Brug af trådrullestop .....	30
Børnesikring .....	53

### F

Fejlmeddelelser .....	112
Firmware	
Aktivering/deaktivering af funktion .....	22
Navigation .....	21
tilpasning af værdier .....	22
fodpedal	
tilslutning .....	27
Forklaring af symboler .....	9

### G

Gem en sømkombination .....	58
Gendannelse af grundindstillingerne .....	50

### I

Indstil syfodspositionen med knæløfteren .....	32
Indstilling af hæftesting .....	45, 62
Indstilling af lyd .....	48
Indstilling af maksimal syhastighed .....	45
Indstilling af nålestop øverst/nederst (permanent) .....	36
Indstilling af overtrådsspænding .....	45
Indstilling af skærmens lysstyrke .....	49
Indtastning af forhandlerdata .....	49

### K

Kalibrering af automatisk knaphulsfod #3A .....	51
Knaphuller .....	88
Kombinationsmodus .....	57
Kontrol af firmwareversion .....	106

### L

Lagring af servicedata .....	50
Lav en syprøve .....	93

### M

Miljøbeskyttelse .....	8
Montering af BSR-fod .....	103
Montering af knæløfteren .....	28

### N

Navigation .....	21
Netledning .....	27
USA/Canada .....	27
Nyttesømme .....	64
Nål, tråd, stof .....	23
Nål-tråd-kombination .....	25

### O

Opbevaring af maskinen .....	117
Opdatering af firmware .....	106
Oversigt over nåle .....	23

### P

Pyntesømme .....	80
------------------	----

### Q

Quiltning .....	100
-----------------	-----

### R

Regulere hastighed .....	54
Rengøring af griberen .....	108
Rengøring af trådfanger .....	111
Rensning af transportør .....	107

### S

Sikkerhedshenvisninger .....	5
Skift af stingplade .....	36
Skrifttyper .....	86
Smøring af griberen .....	109
Sparemodus .....	53
Spoling af undertråd .....	41
Sybord .....	31



**T**

Tekniske specifikationer .....	118
tilpasning af værdier .....	22
Trådindlæg .....	92
Trådning af dobbeltnål.....	40
Trådning af overtråd .....	37
Trådning af trippelnål.....	41
Trådning af undertråd.....	42

**U**

Udskift nålen .....	34
Udskift syfoden.....	33
Udskift syfodssålen .....	32

**V**

Valg af brugerdefinerede indstillinger.....	47
Valg af sprog .....	48
Vedligeholdelse og rengøring.....	107
Vælg søm .....	54

**Å**

Åben hjælp.....	53
Åbning af syvejledning.....	53
Åbning af vejledning.....	53





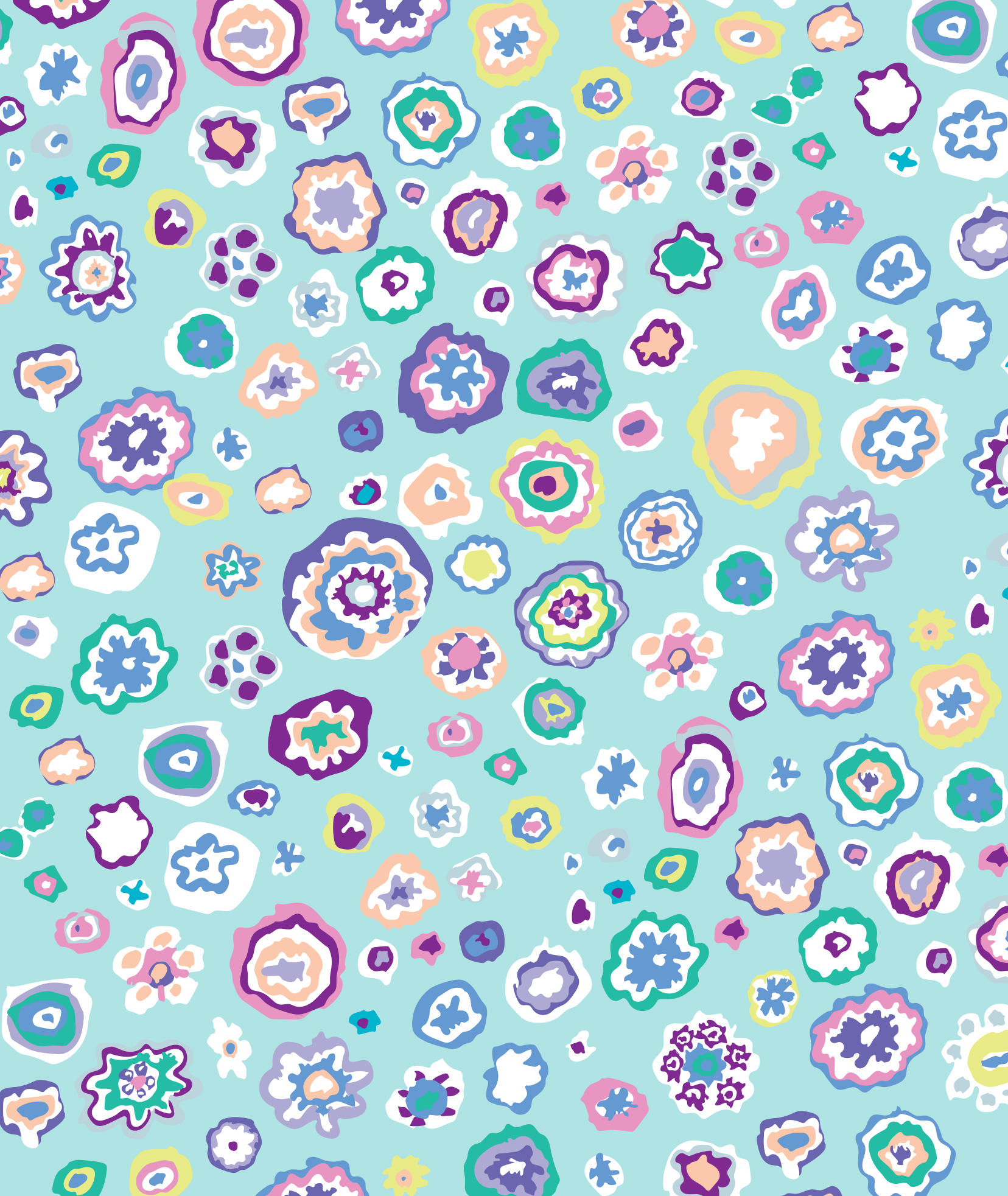

BERNINA recommends threads from

*Mettler*<sup>®</sup>