



BERNINA 480

Brugsanvisning

made to create **BERNINA**

Kære BERNINA Kunde,

Hjertelig tillykke! Du har valgt BERNINA og har hermed et produkt, som du vil have glæde af i mange år. I over 100 år har min familie koncentreret sig om at yde fuld tilfredshed til vore kunder. Det er mit personlige ønske at fortsætte traditionen med at tilbyde schweizer-præcision ned til mindste detalje, fremtidsorienteret sy-teknologi og en omfattende kundeservice.

BERNINA 4-serien består af flere ultramoderne modeller, i deres udvikling blev der ikke kun lagt vægt på de højeste standarder for teknologi og brugervenlighed, men også produktdesign var vigtig. Da er vi sælger vores produkter til kreative mennesker som dig, der ikke kun sætter pris på høj kvalitet, men også form og design.

Glæd dig til kreativ syning med din nye BERNINA 480, informationer om vores store udvalg af tilbehør finder du på www.bernina.com. På vores hjemmeside finder du også mange inspirerende syprojekter, som du gratis kan downloade.

Yderligere information om vores service, får du hos vores højtuddannede BERNINA forhandlere.

Jeg ønsker dig god fornøjelse og mange kreative timer med din nye BERNINA.

H.P. Ueltschi

Indehaver

BERNINA International AG

CH-8266 Steckborn

Indholdsfortegnelse

SIKKERHEDSANVISNINGER	7	2.6	Transportør	30	
Vigtige meddelelser	9		Indstil transportøren	30	
1 Min BERNINA	11		Indstruks indstil transportøren	30	
1.1	Introduktion	11	2.7	Sybord	31
1.2	Velkommen i BERNINA's verden	11		Brug af sybordet	31
1.3	Oversigt maskine	13	2.8	Syfod	31
	Oversigt af betjeningsknapperne på forsiden	13		Indstil syfodspositionen med knæløfteren	31
	Oversigt forsiden	14		Udkift syfoden	32
	Oversigt af siden	15		Vis syfoden på touchskærmen	32
	Oversigt bagsiden	16		Indstil syfodstryk	33
1.4	Standardtilbehør	17	2.9	Nål og stingplade	33
	Oversigt standardtilbehør til maskinen	17		Udkift nålen	33
	Oversigt syfødder	18		Vælg nålen på touchskærmen	34
	Tilbehørsboks	19		Sådan husker du nåletype og nålestørrelse	34
1.5	Oversigt touchskærm	20		Indstil nåleposition oppe/nede	34
	Oversigt funktioner/skærbilleder	20		Indstil nåleposition venstre/højre	34
	Oversigt systemindstillinger	20		Indstil nålestop oppe/nede (permanent)	35
	Oversigt udvalgsmenu syning	20		Skift stingplade	35
	Softwarebetjening	21		Vælg stingpladen i touchskærmen	35
1.6	Nål, tråd, stof	23	2.10	Trådning	35
	Oversigt nål	23		Trådning af overtråd	35
	Eksempel på betegnelsen af nålen	24		Trådning af dobbeltnål	38
	Valg af tråd	24		Trådning af trippelnål	38
	Nål-tråd-kombination	25		Spoling af undertråd	39
2 Sy forberedelser	26			Trådning af undertråden	40
2.1	Før maskinen bruges første gang	26		Vejledning trådning af undertråden	41
2.2	Tilbehørsboks	26	3 Setup-program	42	
	Tilbehørsboksen fjernes eller monteres på maskinen	26	3.1	Syndstillinger	42
	Opbevaring af tilbehøret	26		Indstil overtrådsspændingen	42
2.3	Tilslutning og start	27		Indstil den maksimale hastighed	42
	Tilslut fodpedalen	27		Indstil hæftesting	42
	Tilslut maskinen	27		Programmere «Tråd klip»-knappen	43
	Montering af knæløfteren	28		Programmere «Hæftesting»-knappen	43
	Fastgør pegepennen (ekstra tilbehør)	28		Programmere knappen «Tilbagesyning»	44
	Tænd maskinen	28		Programmere fodpedalen	44
2.4	Fodpedal	28	3.2	Vælg brugerdefinerede indstillinger	45
	Reguler hastigheden med fodpedalen	28	3.3	Indstil lyd	45
	Aktivering/deaktivering af ekstrarfunktion	29	3.4	Maskinens indstillinger	46
2.5	Spoleholder	29		Valg af sprog	46
	Nedsænkbare spoleholder	29		Indstilling af skærmens lysstyrke	46
	Vandret spoleholder	30		Kontroller det samlede antal sting	46
				Indtastning af forhandlerdata	47
				Gem service data	47
				Tilbage til grundindstillingen	48

Slet brugerdata	48	5.9	Syning af hjørner	59
Kalibrering af automatisk knaphulsfod #3A	48	6	Nyttesømme	60
4 Systemindstillinger	49	6.1	Oversigt nyttesømme	60
4.1 Åben vejledning	49	6.2	Sy ligesøm	62
4.2 Start syvejledning	49	6.3	Sy med automatisk hæfteprogram	62
4.3 Brug af eco-modus	49	6.4	Isyning af lynlås	63
4.4 Start hjælp	49	6.5	Isyning af lynlås nedefra og op på begge sider	64
4.5 Slet alle ændringer med «clr»	49	6.6	Forstærket ligesøm	64
5 Kreativ syning	50	6.7	Sy forstærket zigzag	65
5.1 Oversigt udvalgsmenu syning	50	6.8	Stoppeprogram manuelt	65
Vælg søm	50	6.9	Automatisk stopning	67
5.2 Regulere hastighed	50	6.10	Forstærket automatisk stoppeprogram	68
5.3 Indstil overtrådsspænding	50	6.11	Kastning	68
5.4 Redigere en søm	51	6.12	Sy dobbelt overlock	69
Ændre stingbredde	51	6.13	Smal kantstikning	69
Ændre stinglængde	51	6.14	Kantafslutning	70
Udlign balancen	52	6.15	Afslut kanterne med kantlinealen (ekstra tilbehør) ..	70
Indstil mønstergentagelse	52	6.16	Sy kanten	70
Spejlvende søm	52	6.17	Sy blindesøm	71
Tilbagesyning	52	6.18	Sy synlig oplægning	72
Permanent tilbagesyning	53	6.19	Sy flad forbindelsessøm	72
5.5 Kombination af stingmønstre	53	6.20	Sy risting	73
Oversigt kombinationsmodus	53	7	Pyntesømme	74
Opret sømkombinationer	53	7.1	Oversigt pyntesømme	74
Gem en sømkombination	53	7.2	Syning med kraftig undertråd	75
Indlæs en sømkombination	54	7.3	Sy korssting	76
Overskriv en sømkombination	54	7.4	Bieser	76
Slet en sømkombination	54		Bieser	76
Redigere en enkelt søm	54		Oversigt over bisefødder	77
Slet en enkelt søm	55		Indtrækning af vedlægstråd	77
Tilføj en søm	55		Syning af bieser	78
Spejlvende en sømkombination	55	8	Skrifttyper	79
Hæfte en sømkombination	56	8.1	Oversigt skrifttyper	79
Indstil mønstergentagelse	56	8.2	Skriv en tekst	80
5.6 Administration af sømmen	56	9	Knaphuller	81
Lagring af sømindstillingerne	56	9.1	Oversigt knaphuller	81
Gem sømmen i personlig hukommelse	56	9.2	Brug af udligningsplader	82
Overskriv søm i personlig hukommelse	57	9.3	Brug af transporthjælp til knaphulssyning	82
Indlæs sømme fra personlig hukommelse	57	9.4	Markér knaphuller	83
Slet søm fra personlig hukommelse	57			
Gem en søm på et BERNINA USB-stik	57			
Indlæs søm fra BERNINA USB-stik	58			
Slet søm fra BERNINA USB-stik	58			
5.7 Hæftning	58			
Sikre sømmen med «Hæfte»-knappen	58			
5.8 Udligning af stofhøjden	59			

INDHOLDSFORTEGNELSE

9.5	Indlægstråd	84	12.2	Maskine	99
	Anvendelse af trådindlæg med automatisk knaphulsfod #3A	84		Rengøring af skærm	99
	Anvendelse af trådindlæg med knaphulsfod #3C	85		Rens transportøren	99
9.6	Lav en syprøve	86		Rengøring af griberen	100
9.7	Indstil afstand mellem stolperne	86		Smøring af griberen	101
9.8	Bestemmelse af knaphulslængde med automatisk knaphulsfod #3A	86		Rengøre trådfangeren	102
9.9	Bestemmelse af knaphulslængde med knaphulsfod #3C	87	13	Fejl og driftsforstyrrelser	103
9.10	Sy knaphullet automatisk med knaphulsfod #3A	87	13.1	Fejlmeddelelse	103
9.11	Syning af manuelt 7-trins-knaphul med knaphulsfod #3C	88	13.2	Fejlfinding	106
9.12	Syning af manuelt 5-trins-knaphul med knaphulsfod #3C	89	14	Opbevaring og Bortskaffelse	109
9.13	Knaphullet sprættes op med en trensekniv	90	14.1	Opbevaring af maskinen	109
9.14	Knaphullet sprættes op med et knaphulsjern (ekstra tilbehør)	90	14.2	Bortskaffelse af maskinen	109
9.15	Sy knappen på	90	15	Tekniske specifikationer	110
9.16	Sy snørehuller	91	16	Oversigt motiver	111
10	Quiltning	92	16.1	Søm	111
10.1	Oversigt Quiltesømme	92		Nyttesømme	111
10.2	Quiltning hæfteprogram	93		Knaphuller	111
10.3	Sy håndquiltesøm	93		Pyntesømme	111
10.4	Frihåndsquiltning	94		Quiltesømme	113
11	BERNINA Sting Regulator (BSR) (ekstra tilbehør)	95		Indeks	114
11.1	BSR-modus 1	95			
11.2	BSR-modus 2	95			
11.3	BSR-funktion med ligesøm nr. 1	95			
11.4	BSR-funktion med zigzag søm nr. 2	95			
11.5	Forberedelse til quiltning	95			
	BSR-foden monteres	95			
	Skift syfodssålen	96			
11.6	Brug af BSR-modus	96			
11.7	Hæftning	97			
	Hæftning i BSR-modus 1 med knappen "Start/Stop"	97			
	Hæftning i BSR-modus 2	97			
12	Pleje og vedligeholdelse	98			
12.1	Firmware	98			
	Kontroller firmwareversionen	98			
	Opdatering af firmware	98			
	Gendan sikkerhedskopierede data	98			

SIKKERHEDSANVISNINGER

Overhold følgende grundlæggende sikkerhedsforskrifter ved brug af din maskine. Læs venligst disse sikkerhedsforskrifter grundigt igennem, før maskinen tages i brug.

FARE

Nedenstående anvisninger skal følges for at beskytte mod elektrisk stød.

- Lad aldrig maskinen stå uden opsyn, når den er tilsluttet strøm.
- Straks efter endt brug og inden rengøring skal maskinen slukkes og netledningen tages ud af stikkontakten.

Nedenstående anvisninger skal følges for at beskytte mod kvæstelser.

- Se ikke direkte ind i den tændte LED-lampe med optiske instrumenter (f.eks. lupper).
- Hvis LED-lampen er beskadiget eller defekt, skal du få den kontrolleret eller repareret hos nærmeste BERNINA-forhandler.
- Sluk maskinen før arbejde i nærheden af nålen.
- Luk alle dæksler, før du starter maskinen.

ADVARSEL

Nedenstående anvisninger skal følges for at beskytte mod forbrændinger, brand, elektrisk stød eller personskader.

Generelt

- Maskinen må kun bruges til det formål, der beskrives i denne brugsanvisning.

Arbejds miljø

- Maskinen må ikke anvendes udendørs.
- Brug kun maskinen i tørre rum.
- Brug ikke maskinen i fugtige omgivelser.

- Brug ikke maskinen i rum, hvor der anvendes drivgasprodukter (spraydåser).
- Brug ikke maskinen i rum, hvor der gives ilt.

Teknisk tilstand

- Brug aldrig maskinen i fugtig tilstand.
- Brug ikke maskinen, hvis den ikke fungerer korrekt.
- Brug ikke maskinen, hvis en ledning eller stikket er beskadiget.
- Brug ikke maskinen, hvis den er faldet ned, beskadiget eller faldet ned i vand.
- Hvis maskinen er beskadiget eller ikke fungerer korrekt, skal du få den kontrolleret eller repareret hos nærmeste BERNINA-forhandler.
- Hold alle maskinens ventilationsåbninger og fodpedalen fri for fnug, støv og stofrester.
- Brug ikke maskinen, hvis ventilationsåbningerne er blokeret.

Tilbehør og forbrugsmateriale

- Brug kun tilbehør, der anbefales af producenten.
- Brug altid en original BERNINA-stingplade. En forkert stingplade kan medføre, at nålen knækker.
- Brug kun lige nåle af god kvalitet. Krumme eller beskadigede nåle kan medføre, at nålen knækker.
- Maskinen er dobbeltisoleret (undtagen USA, Canada og Japan). Brug kun originale reservedele. Se afsnittet om vedligeholdelse af dobbeltisolerede produkter.
- Brug kun olie, som er anbefalet af BERNINA, til at smøre maskinen.

Tilsluttet brug

- Maskinen må anvendes, rengøres og vedligeholdes af børn fra 8 år og af personer med reducerede fysiske, sensoriske eller mentale evner eller mangel på erfaring og viden.
- Disse personer skal være under opsyn under arbejdet med maskinen, eller de skal kende sikker håndtering af maskinen og de heraf følgende risici.
- Børn må ikke lege med maskinen.
- Vær yderst forsigtig, hvis maskinen anvendes af børn, eller mens der er børn til stede.
- Brug kun maskinen med den medfølgende netledning.
- Netledningen til USA og Canada (net stik NEMA 1-15) må kun anvendes til en maksimal netspænding på 150 V.
- Brug kun maskinen med den medfølgende fodpedal af typen LV-1.
- Stik aldrig nogen form for genstande ind i maskinens åbninger.
- Anbring ikke noget på fodpedalen.
- Før stoffet forsigtigt under syningen. Hvis du trækker eller skubber stoffet, kan nålen knække.
- Hold fingrene væk fra alle bevægelige dele.
- Vær ekstra forsigtig i nærheden af nålen.
- Sluk maskinen ved arbejde i området omkring nålen – som f.eks. trådning af nål, udskiftning af nål, trådning af griber eller udskiftning af syfod.
- Du slukker maskinen ved at stille hovedafbryderen på «0».
- Sluk maskinen, og træk lysnetstikket ud af stikkontakten, når du fjerner beskyttelsesafskærmninger, når du smører maskinen, eller når du udfører andet rengørings- og vedligeholdelsesarbejde, som er nævnt i denne brugsanvisning.
- Træk lysnetstikket ud af stikkontakten ved at trække i stikket. Træk ikke i ledningen.

Sikkerhedsskiltning på maskinen

Mærker	Betydning
	<p>Pas på, bevægelige dele.</p> <p>Sluk maskinen før vedligeholdelse for at reducere faren for at komme til skade.</p>

Vigtige meddelelser

Tilgængelighed af brugsanvisningen

Brugsanvisningen er en del af maskinen.



- Opbevar brugsanvisningen til maskinen på et passende sted i nærheden af maskinen og klar til fremtidig brug.
- Når maskinen videregives til tredjepart, skal du vedlægge maskinens brugsanvisning.
- Du kan downloade den nyeste udgave af brugsanvisningen på adressen www.bernina.com.

Anvendelsesformål

Din BERNINA maskine er konstrueret og designet til privat brug i hjemmet. Den er beregnet til syning i stof og andre materialer, som er beskrevet i denne vejledning. Enhver anden brug betragtes som uhensigtsmæssig. BERNINA påtager sig intet ansvar for følgerne af en fejlagtig anvendelse.

Udstyr og leveringsomfang

I denne vejledning er billedeksemplerne brugt til illustrative formål. Maskinerne og tilbehøret vist på billederne svarer ikke nødvendigvis til det faktiske omfang af leveringen af din maskine. Der kan ligeledes være ændringer i tilbehøret tilpasset det pågældende land. Du kan købe nævnt eller vist tilbehør, som ikke er med i leveringsomfanget, som ekstra tilbehør hos en BERNINA forhandler. Øvrigt tilbehør finder du på www.bernina.com.

Af tekniske grunde og med henblik på forbedring af produktet kan der til enhver tid foretages ændringer af maskinens udstyr og leveringsomfang uden forudgående varsel.

Vedligeholdelse af dobbeltisolerede produkter

Et dobbeltisoleret produkt er forsynet med to isoleringsenheder i stedet for jordforbindelse. Et dobbeltisoleret produkt er ikke udstyret med jordstik, og et sådant skal heller ikke anvendes. Vedligeholdelse af et dobbeltisoleret produkt kræver stor omhu og indgående kendskab til systemet og bør derfor kun udføres af kvalificeret personale. Anvend kun originale reservedele til service og reparation. Et dobbelt isoleret produkt er mærket på følgende måde: «Dobbeltisolering» eller «Dobbelt isoleret».

 Produktet kan også være mærket med dette symbol.

Miljøbeskyttelse

BERNINA International AG tænker på miljøet. Vi stræber efter at formindske miljøpåvirkningen fra vores produkter ved hele tiden at forbedre produktets design og produktionsteknologi.



Maskinen er kendetegnet med symbolet af en gennemstregt skraldespand. Det betyder, at maskinen ikke må bortskaffes sammen med husholdningsaffaldet, når den skal kasseres. Ukorrekt bortskaffelse kan føre til, at farlige stoffer kommer ned i grundvandet og dermed indgå i vores fødekæde og således skade vores helbred.

Maskinen skal afleveres på et nærliggende indsamlingssted for genbrug af elektriske og elektroniske apparater. Det er gratis. For oplysninger om indsamlingssteder skal du kontakte din kommune. Ved køb af en ny maskine er forhandleren forpligtet til at tage den gamle maskine tilbage gratis og bortskaffe den korrekt.

Hvis maskinen indeholder personlige data, er du selv ansvarlig for at slette dataene, inden du afleverer maskinen tilbage.

Forklaring af symboler



Angiver en fare med en høj risiko, som resulterer i alvorlig personskade eller dødsfald, hvis den ikke undgås.



Angiver en fare med en middel risiko, som kan resultere i alvorlig personskade, hvis den ikke undgås.



Angiver en fare med lav risiko, der kan medføre mindre eller moderat personskade, hvis den ikke undgås.



Angiver en fare, der kan resultere i materielle skader, hvis den ikke undgås.



Tips fra BERNINAS **Syeksperter** vil du finde ved dette symbol.

1 Min BERNINA

1.1 Introduktion

Med din BERNINA 480 kan du uden problemer sy både fine silke- eller satinstoffer samt tunge hør-, fleece- og denimstoffer. Talrige nyttesømme, pyntesømme, knaphuller er tilgængelige.

Ud over denne brugsanvisning, råder maskinen over følgende hjælpeprogrammer, som til enhver tid hjælper dig med detaljer og hjælpeindstillinger til betjeningen af din BERNINA 480.

Vejledningen giver oplysninger og forklaringer om de forskellige områder inden for syning samt om de forskellige sting.

Syvejledningen giver informationer og hjælp til dine syprojekter. Efter indtastning af stoffet og det ønskede syprojekt vises der f.eks. forslag til den egnede nål og den passende syfod.

Hjælpeprogrammet omfatter oplysninger om de enkelte sømme, funktioner og anvendelser på skærmen.

Yderligere information



Ud over denne brugsanvisning medfølger der flere andre informationsprodukter til din BERNINA 480.

Den aktuelle version af din brugsanvisning samt mange flere oplysninger om maskinen samt tilbehøret syning kan du finde på vores hjemmeside <https://www.bernina.com>

1.2 Velkommen i BERNINA's verden

Made to create, er sloganet for BERNINA. Ikke kun med vores maskiner, vi støtter dig i at realisere dine ideer. Gennem de nedenstående tilbud giver vi dig derudover mange idéer og vejledninger til dine fremtidige projekter samt mulighed for at udveksle idéer med andre sy-, quilte- og broderientusiaster. Vi ønsker dig god fornøjelse.

BERNINA YouTube-kanal



På YouTube tilbyder vi dig et stort udvalg af vejledningsvideoer og hjælp til vores maskiners vigtigste funktioner. Der findes også detaljerede forklaringer til mange syfodder, så dine projekter bliver en succes.

youtube.com/BerninaInternational

Tilgængelig på engelsk og tysk.

"inspiration" – det kreative symagasin og onlineshoppen med mønstre



Leder du efter ideer, mønstre og vejledninger til dine syprojekter? Så er BERNINA-magasinet "inspiration" lige noget for dig. "inspiration" tilbyder fantastiske sy- og broderi-idéer tre gange om året. Fra sæsonbetonede modetrends over moderne tilbehør og praktiske råd til originale dekorationer til dit hjem eller søde syidéer til børn.

Magasinet fås på engelsk, tysk, hollandsk og fransk.

Du kan købe "inspiration" i vores onlineshop som E-magasin eller i trykt udgave, enten enkeltvist eller som abonnement. Derudover findes der mange separate downloadmønstre! Se under:

inspiration.bernina.com

Og følg os på Instagram ([inspiration.sewing.magazin](https://www.instagram.com/inspiration.sewing.magazin)).

BERNINA Blog



Raffinerede instruktioner, gratis mønstre og broderimotiver samt mange nye ideer: Alt det kan findes hver uge i BERNINA-bloggen. Vores eksperter giver værdifulde tips og forklarer trin for trin, hvordan man får det ønskede resultat. I communityet kan du uploade dine egne projekter og udveksle ideer med andre sy-, quilte- og broderientusiaster.

bernina.com/blog

Tilgængelig på engelsk, tysk, hollandsk og fransk.

BERNINA Social Media



Følg os på de sociale netværk for at høre mere om arrangementer, spændende projekter samt tips og tricks til syning, quiltning og broderi. Vi holder dig ajour og ser frem til at vise dig forskellige højdepunkter fra BERNINA's verden.

bernina.com/social-media

Appen BERNINA World



Download appen BERNINA World fra App Store til din smartphone, og nyd den direkte adgang til alle produktinformationer. I tilbehørs-organizeren får du overblik over dit tilbehør og det, som du ønsker dig. Du har også direkte adgang til kundeportalen, til bloggen og til "inspiration"-onlineshoppen, og du finder altid en BERNINA-forhandler i nærheden. Appen findes i Apple App Store og i Google Play Butik.

Du finder direkte links under: bernina.com/app

1.3 Oversigt maskine

Oversigt af betjeningsknapperne på forsiden



- | | | | |
|---|---------------|----|-----------------------------|
| 1 | Tilbagesyning | 6 | Nål oppe/nede |
| 2 | Trådclip | 7 | Syfodstryk |
| 3 | Hæftning | 8 | Øverste multifunktionsknop |
| 4 | Start/Stop | 9 | Nederste multifunktionsknop |
| 5 | Mønsterslut | 10 | Nål venstre/højre |

Oversigt forsiden



- 1 Griber dæksel
- 2 Syfod
- 3 Nåletråder
- 4 Syls
- 5 Trådclip
- 6 Hastighedskontrol

- 7 Trådgiver dæksel
- 8 Trådgiver
- 9 Trådclip
- 10 Nåleholderskrue
- 11 Tilslutning til sybord
- 12 Tilslutning til knæløfteren

Oversigt af siden



- | | | | |
|---|-----------------------|----|---|
| 1 | Stik til fodpedalen | 7 | Nedsænkelig spoleholder |
| 2 | Transportør oppe/nede | 8 | Ventilationshuller |
| 3 | Servicestik | 9 | Håndhjul |
| 4 | USB-port | 10 | Hovedafbryder |
| 5 | Spoleholder | 11 | Stik til strømledning |
| 6 | Spoleenhed | 12 | Magnetisk holder til pegepennen (ekstra tilbehør) |

Oversigt bagsiden













- | | | | |
|---|----------------------------|----|------------------|
| 1 | Ventilationshuller | 9 | Spoleenhed |
| 2 | Tilslutning til sybord | 10 | Spoleforspænding |
| 3 | Tilslutning til stoppering | 11 | Trådgiver |
| 4 | Syfodsløfter-greb | 12 | Trådføring |
| 5 | Bærehåndtag | 13 | Trådkniv |
| 6 | Spoleholder | 14 | BSR stik |
| 7 | Øje til trådføring | 15 | Transportør |
| 8 | Nedsænkelig spoleholder | 16 | Stingplade |





1.4 Standardtilbehør



Yderligere oplysninger og anvisninger for anvendelse af det medfølgende tilbehør og ekstra tilbehør finder du under: www.bernina.com/480#!accessories





Oversigt standardtilbehør til maskinen

Billede	Navn	Anvendelse
	Støvhætte	Til at beskytte maskinen mod støv og snavs.
	BERNINA-tilbehørsboks	Til opbevaring af det medfølgende tilbehør samt det ekstra tilbehør.
	Knæløfter/Frihåndssystem (FHS)	Til at hæve og sænke syfoden.
	Sybord	Til at udvide syområdet.
	Trådrullestop	Til en ensartet afvikling af tråden fra spolen.
	Spole til B9-griber 4 styk	Til opspoling af undertråd.
	Skumunderlag 1 styk	Skumunderlaget forhindrer, at tråden skrider, filtrer eller knækker på spoleholderen.
	Trensekniv	Til at adskille sømme eller skære knaphuller op.
	Udligningsplader	Til at forhindre en skrå stilling af syfoden, mens du glider over tykke sømme.
	Nålesortiment	Til alle almindelige syprojekter.

Billede	Navn	Anvendelse
	Skruetrækker, rød (flad)	Til at løsne og stramme skruer.
	Rensebørste	Til rengøring af transportør og griberområde.
	Maskinolie	Til smøring af maskinen.
	Net ledning	Til at forbinde maskinen med lysnettet.
	Fodpedal	Til at starte og stoppe maskinen. Til at styre maskinens hastighed.

Oversigt syfødder

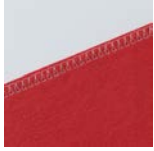
Medfølgende standard syfødder

Billede	Nummer	Navn	Anvendelse	Eksempel
	#1C	Standardfod	Til nytte- og pyntesømme. Til frem- og tilbagesyning. Til materialer som fløj, jeans eller uld.	
	#2A	Overlockfod	Til overlocksømme. Til overkastning af sømme. Til synlige sømme i strækbare stoffer.	
	#3A	Automatisk knaphulsfod	Til automatisk syning af knaphuller med og uden trådindlæg. Du kan gemme knaphulslængder op til maks. 30 mm.	

Billede	Nummer	Navn	Anvendelse	Eksempel
	#4	Lynlåsfod	Til isyning af lynlåse. Til syning ved siden af hævede sømme. Til påsyning af piping, kantbånd og velcrobånd.	
	#5	Blindstingsfod	Til syning af blindstingsømme. Til kantstikning, som føres ved venstre side af syfoden.	

Tilbehørsboks



- | | |
|-----------------|---|
| 1 Skuffe | 5 Skumunderlag |
| 2 Syfødder | 6 Automatisk knaphulsfod |
| 3 Spoleholder | 7 Nålesortiment |
| 4 Trådrullestop | 8 Syfodsholder til 5,5-mm- og 9-mm-fødder |

1.5 Oversigt touchskærm

Oversigt funktioner/skærbilleder

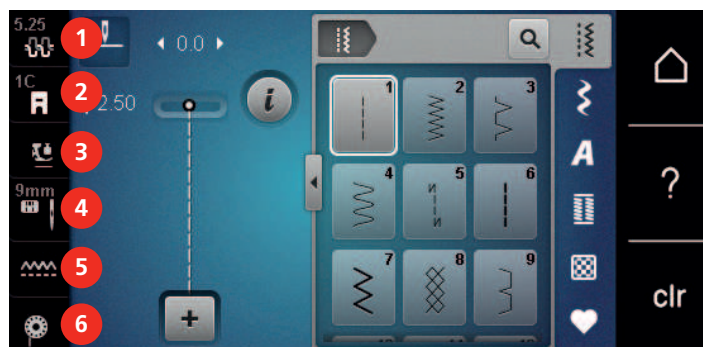

- | | |
|--------------------------------|----------------------------|
| 1 «Overtrådsspænding» | 4 «Valg af stingplade/nål» |
| 2 «Syfodsindikator/syfodsvalg» | 5 «Transportørvisning» |
| 3 «Trykfodstryk» | 6 «Undertråd» |

Oversigt systemindstillinger



- | | |
|-------------------|------------------------|
| 1 «Symodus» | 5 «eco-modus» |
| 2 «Setup-program» | 6 «Home» |
| 3 «Tutorial» | 7 «Hjælp» |
| 4 «Syvejledning» | 8 «Slet indstillinger» |

Oversigt udvalgsmenu syning

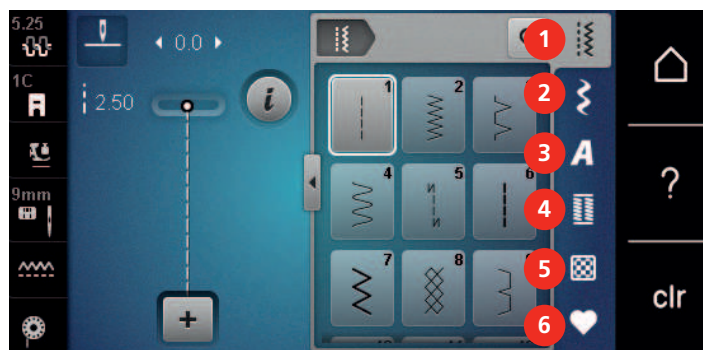

- | | |
|-----------------|------------------------|
| 1 «Nyttesømme» | 4 «Knaphuller» |
| 2 «Pyntesømme» | 5 «Quiltesømme» |
| 3 «Skrifttyper» | 6 «Personligt program» |

Softwarebetjening







Den berøringfølsomme skærm kan betjenes med en finger eller indtastningspennen.

Tryk: Kortvarigt tryk på et element.





Stryge: Et tryk på et element og en hurtig strygebevægelse på skærmen.

Træk: Tryk på skærmen, og træk samtidig langsomt i en retning, f.eks. for at rulle op eller ned.

Navigation

Billede	Navn	Anvendelse
	«Home»	Vis «Skærbilledet Home».
	Navigationsti	Vis et foregående menuniveau.
	«Luk»	Luk vinduet.
	Mere	Vis flere funktioner eller informationer.
	Næste	Bladre en visning frem.
	Forrige	Bladre en visning tilbage.

Aktivering/deaktivering af funktioner

Billede	Element	Status
	Kontakt	Funktion er aktiveret.
		Funktion er deaktiveret.
	Ikon	Funktion er deaktiveret.
		Funktion er aktiveret.

Tilpasning af værdier



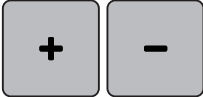
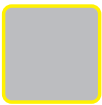

Billede	Navn	Anvendelse
	Skyder	Indstil værdien med skyderen. Angiver basisværdien.

Billede	Navn	Anvendelse
	Felter «Plus» / «Minus»	Forøg værdien med «Plus», og reducer med «Minus».
	Gul kant	Visning af, at den indstillede værdi afviger fra standardværdien. Stil værdien tilbage på grundværdien ved at trykke.

Indtastning af tekst og tal

Ved indtastning af talværdier eller tekst vises der et passende tastatur.













Billede	Navn	Anvendelse
	Indtastningsfelt	Visning af indtastningen. Slet alle indtastede tegn med et tryk.
	«Slet»	Slet det sidste tegn.
	«Små bogstaver»	Vis små bogstaver.
	«Store bogstaver»	Vis store bogstaver.
	«Tal og matematiske tegn»	Vis tal og matematiske tegn.
	«Specialtegn»	Vis specialtegn.
	«Bekræft»	Bekræft indtastningen, og forlad undermenuen.
	«Afbryd»	Afbryd indtastningen, og luk vinduet.



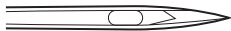

1.6 Nål, tråd, stof

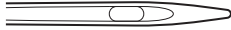
En nål slides efterhånden. Den bør derfor udskiftes med jævne mellemrum. Kun en intakt spids fører til en perfekt søm. Generelt gælder: Jo finere stof, desto finere skal nålen være. De viste nåle er ordnet efter maskinens standard- eller ekstra tilbehør.

- Nålestørrelse 70, 75: til lette stoffer.
- Nålestørrelse 80, 90: til medium stoffer.
- Nålestørrelser 100, 110 og 120: til kraftigt stof.

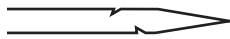
Oversigt nål

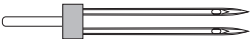
Billede	Navn på nålen	Beskrivelse af nålen	Anvendelse
 ☒	Universal nål 130/705 H 60-120	Lettere afrundet spids	Til næsten alle naturlige og syntetiske stoffer (vævet og stikket stof, trikotage).
 ■	Stræk nål 130/705 H-S 75, 90	Medium kuglespids, specielt øje og nåleudskæring	Jersey, trikot, strik, strækstoffer.
 ■	Jersey-/Broderinål 130/705 H SUK 60-100	Mellemfin kuglespids	Vævede og strikkede, broderi.
 ■	Jeans nål 130/705 H-J 80-110	Spids, slank spids, forstærket skaft	Kraftige stoffer som denim, kanvas, arbejdstøj.
 ■	Læder nål 130/705 H LR 90, 100	Skærespids (LR = Læderskrærespids)	Alle typer af læder, syntetisk læder, plastik og ruskind.
 ■	Microtex nål 130/705 H-M 60-110	Meget tynd spids og slank nål	Mikrofiber og silke.
 ■	Quilt nål 130/705 H-Q 75, 90	Let afrundet slank spids	Til sammensyning og stikninger.
 ■	Broderi nål 130/705 H-E 75, 90	Lille kuglespids og specielt bredt nåleøje og bred udskæring	Broderi på alle natur- og syntetiske stoffer.
 ☒	Nål til fine materialer 130/705 H SES 70, 90	Lille kuglespids	Til fint vævede og strikkede materialer; broderi på fine og skrøbelige stoffer.
 ■	Metafil nål 130/705 H METAFIL 80	Langt nåleøje (2 mm) i alle nålestørrelser	Syprojekter med metaltråd.
 ■	Cordonnet nål 130/705 H-N 70-100	Langt nåleøje (2 mm) i alle nålestørrelser	Stikninger med tyk tråd.

Billede	Navn på nålen	Beskrivelse af nålen	Anvendelse
	Filt nål PUNCH	Nål med modhager	Til filtning.
 ☒	Wing nål (hulsøm) 130/705 H WING 100-120	Bredt nåleskaft med vinger	Hulsøm.
 ☒	Dobbeltnål universal 130/705 H ZWI 70-100	Nåleafstand: 1.0/1.6/2.0/2.5/ 3.0/4.0/6.0/8.0	Synlig oplægning i strækmaterialer; bieser, dekorativ syning.
 ☒	Dobbelt stræk nål 130/705 H-S ZWI 75	Nåleafstand: 2.5/4.0	Til synlige sømme i elastiske stoffer; bieser, dekorativ syning.
 ☒	Dobbelt wing nål 130/705 H ZWIHO 100	Nåleafstand: 2.5	Specialeffekter med hulsømsbroderi.
 ☒	Trippelnål universal 130/705 H DRI 80	Nåleafstand: 3.0	Synlig oplægning i strækmaterialer; bieser, pyntesyning.

Eksempel på betegnelsen af nålen

Systemet 130/705, der normalt bruges til symaskiner til brug i hjemmet, forklares ved hjælp af følgende diagram over en jersey-/stræknål.

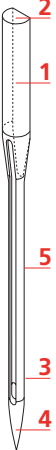
	<p>130/705 H-S/70</p> <p>130 = bladlængde (1)</p> <p>705 = flad kolbe (2)</p> <p>H = hulkel (3)</p> <p>S = spidsens form (her middel kuglespids) (4)</p> <p>70 = nålestørrelse 0,7 mm (5)</p>
---	---

Valg af tråd

For at opnå det bedste resultat spiller kvaliteten af nål, tråd og stof en stor rolle.

Det anbefales at bruge tråd fra kendte fabrikker, for at opnå et godt resultat.

- Bomuldstråden har naturfiberens fordele og er derfor især egnet til syning i bomuldsstoffer.
- Hvis bomuldstråden er merciseret, har den et let blankt skær og beholder sine egenskaber ved vask.
- Polyestertråden har stor slidstyrke og er særdeles farvægte.
- Polyestertråden er mere elastisk og anbefales, når der kræves en stærk og strækbar søm.
- Rayontråd er en blød viskosefiber og fremhæves med en flot glans.
- Rayontråden egner sig frem for alt til pyntesøm, da det giver en flot effekt.

Nål-tråd-kombination

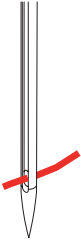
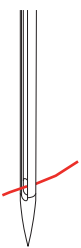
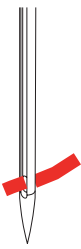
	<p>Nål-tråd-kombinationen er rigtig hvis tråden under syning løber ubesværet ned i den lange rille på nålens forside og gennem nåløjet. Tråden bliver syet perfekt.</p>
	<p>Tråden kan knække og forårsage fejlsting, hvis tråden har for meget spillerum i den lange rille og i nåløjet.</p>
	<p>Tråden kan knække og blive fanget, hvis tråden gnider mod kanten af den lange rille og det kan medføre at tråden ikke føres optimalt gennem nåløjet.</p>

2 Sy forberedelser

2.1 Før maskinen bruges første gang



BERNINA anbefaler at smøre griberen, før maskinen bruges første gang eller efter længere tids stilstand. (se side 101)

Ved at smøre griberen kan uønsket støj i griberområdet undgås.

2.2 Tilbehørsboks

Tilbehørsboksen fjernes eller monteres på maskinen

Tilbehørsboksen er fastgjort til maskinen ved hjælp af magneter. Skuffen skal integreres i tilbehørsboksen ved montering.

- > Vip bærehåndtaget opad, og hold det fast.
- > Vip tilbehørsboksen lidt fremad i toppen, og træk den derefter væk.



- > Luk lågerne til tilbehørsboksen.
- > Tryk armen til syfodsløfteren nedad.
- > Tilbehørsboksen fastgøres på maskinen med bagsiden mod maskinen.

Opbevaring af tilbehøret

- > Sæt holderne (1) til spoler, fødder og nåle ind.
- > Opbevar smådele som f.eks. olier etc. i skuffen (2).
- > Anbring spolerne i rummet (3) med den sølvfarvede sensoroverflade til højre.
- > Tryk fjederknappen ned for at fjerne en spole.
- > Sæt de små og mellemstore trådullestop på stiften (4).
- > Skumunderlaget opbevares i rum (5).
- > Opbevar Automatisk knaphulsfod #3A i rummet (6).
- > Opbevar det medfølgende nålesortiment i rummet (7).
- > Opbevar syfødderne i holderne (1).



2.3 Tilslutning og start

Tilslut fodpedalen

- > Rul tilslutningskablet på undersiden af fodpedalen ud i den ønskede længde.



- > Sæt tilslutningskablets stik ind i maskinen.



- > Anbring fodpedalen under bordet.

Tilslut maskinen

For at sørge for sikker brug af maskinen må du kun bruge den medfølgende netledning. Den medfølgende netledning er dimensioneret til det spændingsområde, som findes i anvendelseslandet. Hvis maskinen anvendes i et andet land end det oprindelige, skal du købe den netledning hos en BERNINA-forhandler, som passer til dette land.

Netledningen til USA og Canada har et polariseret lysnetstik (et af benene er bredere end det andet). For at mindske risikoen for elektrisk stød kan stikket kun sættes i stikkontakten på én måde. Hvis lysnetstikket ikke passer i stikkontakten, skal du vende stikket og sætte det i. Hvis det vendte lysnetstik stadig ikke passer, skal en elektriker installere en passende stikkontakt. Lysnetstikket må ikke ændres på nogen måde.

- > Sæt lysnetledningens apparatstik ind i maskinens lysnettilslutning.



- > Sæt lysnetledningens lysnetstik ind i stikkontakten.

Montering af knæløfteren



Er der behov for det, kan din BERNINA-forhandler tilpasse knæløfterens position.

- > Indsæt knæløfteren i åbningen på forsiden af maskinen.
- > Indstil sædehøjden, så knæløfteren kan betjenes med knæet.



Fastgør pegepenen (ekstra tilbehør)

- > Sæt pegepenen fast i magnetholderen.



Tænd maskinen

- > Stil hovedafbryderen på «I».



2.4 Fodpedal

Reguler hastigheden med fodpedalen

Med fodpedalen kan hastigheden reguleres trinløst.

- > For at starte maskinen, trykkes fodpedalen forsigtigt ned.
- > Træd kraftigere på fodpedalen for at sy hurtigere.
- > For at stoppe maskinen, slippes fodpedalen.



Aktivering/deaktivering af ekstrafunktion

Fodpedalen kan programmeres med en ekstra funktion, der kan aktiveres og deaktiveres med et hæltryk. Ved levering er hæltrykket programmeret med funktionen «Hævning/sænkning af nål».

> Tryk fodpedalen ned med hælen for at hæve eller sænke nålen.



Hæltrykket kan også programmeres til en anden funktion. (se side 44)

2.5 Spoleholder

Nedsænkbare spoleholder

Spoleholderen hæves

Den nedsænbare spoleholder bruges til syning med flere tråde og til opspoling af undertråd under syning.

- > Med fingeren trykkes der ned og gives slip på den nedsænbare spoleholder.
 - Den nedsænbare spoleholder kommer automatisk op.



Påsæt skumunderlag og trådrulle

Skumunderlaget forhindrer at tråden hænger fast i den nedsænbare spoleholder.

- > Sæt skumunderlaget på den nedsænbare spoleholder.
- > Sæt trådspolen på spoleholderen.



Vandret spoleholder

Brug af skumunderlag, trådrolle og trådrollestop

Trådrollestop sikrer en ensartet afvikling af tråden fra spolen. Trådrollestop bruges kun ved den vandrette spoleholder.

- > Sæt skumunderlaget på spoleholderen.
- > Sæt trådspolen på spoleholderen.
- > Sæt den passende trådrollestop på trådspolen, så der ikke er nogen afstand mellem trådstopperne og trådrollen.



Brug af trådnet

Trådnettet holder tråden på spolen og forhindrer knuder og trådbrud.

- > Skub trådnettet over trådspolen, hvis det er til rådighed. Sørg samtidig for, at trådnettet ikke glider af trådspolen, kræng f.eks. nettet dobbelt over trådspolene, eller sæt en del af nettet ind i trådspolen bagtil.



2.6 Transportør

Indstil transportøren

- > Tryk på knappen «Transportør oppe/nede» for at sænke transportøren.



- > Tryk igen på knappen «Transportør oppe/nede» for at hæve transportøren.

Indstruks indstil transportøren



- > Tryk på «Transportørvisning».
- > Transportøren hæves eller sænkes, ifølge animationen på skærmen.

2.7 Sybord

Brug af sybordet

Når sybordet er anbragt på friarmen, øges det allerede eksisterende syområde.

- > Hæv nålen.
- > Løft syfoden.
- > Skub sybordet over friarmen fra venstre mod højre, indtil det går i indgreb.



- > Sybordet fjernes ved at trække det til venstre over syarmen.



2.8 Syfod

Indstil syfodspositionen med knæløfteren

- > Det skal være muligt at betjene knæløfteren i normal afslappet siddestilling.
- > Tryk knæløfteren til højre med knæet, for at hæve syfoden.

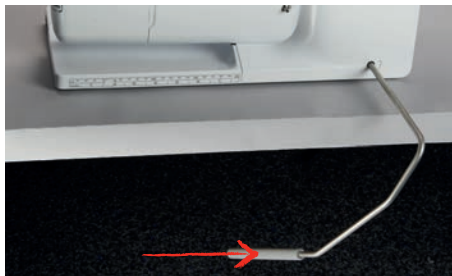

- Samtidig sænkes transportøreren og trådspændingen løsnes.
- > Slip knæløfteren langsomt, for at sænke syfoden.

Udskift syfoden

- > Hæv nålen.
- > Løft syfoden.
- > Sluk maskinen.
- > Spændebøjlen trykkes opad (1).
- > Træk syfoden væk (2).



- > Før den nye syfod ind i holderen nedefra.
- > Tryk spændebøjlen ned.

Vis syfoden på touchskærmen

Maskinen viser den anbefalede syfod og andre alternative syfødder til hvert valgt sting.

Forudsætning:

- Maskinen er tændt.
- > Vælg søm.
 - I feltet «Syfodsindikator/syfodvalg» vises den anbefalede syfod med nummer.
- > Tryk på «Syfodsindikator/syfodvalg».
- > Stryg opad i syfodsområdet for at få vist valgfrie syfødder.
- > Når du trykker på en syfod, vises beskrivelsen og anvendelsen af denne syfod.



Indstil syfodstryk

Det normale indstillede syfodstryk kan generelt bruges til syning af diverse syprojekter. Ved jersey eller løst strikket stof reduceres syfodstrykket. Ved faste materialer forstærkes syfodstrykket.



Syfodstrykket bruges til at optimere syfodens tryk på stoffet optimalt til tykkelsen af stoffet. Til tykke stoffer anbefales det at reducere syfodens tryk. Dette har den fordel, at stoffet bedre kan bevæges. Hvis trykfodstrykket er sat under 0, vil trykfoden endda begynde at give mere plads til det tykkere stof. Til tynde stoffer anbefales det at øge trykfodstrykket. Dette har den fordel, at stoffet ikke kan bevæges for let og hurtigt under syfoden.



- > Drej knappen til højre for at reducere syfodstrykket.
- > Hvis du vil hæve syfoden, skal du dreje knappen længere mod højre.
- > Hvis du vil hæve syfodstrykket, skal du dreje knappen til venstre.

2.9 Nål og stingplade

Udskift nålen

- > Sluk maskinen.
- > Fjern syfoden.
- > Løsn nålens fastgørelsesskrue manuelt.



- > Træk nålen ned.
- > Hold den nye nål med den flade side bagud.
- > Skub nålen op, indtil den rammer anslaget.
- > Spænd fastgørelsesskruen fast manuelt.

Vælg nålen på touchskærmen

Efter nålen er skiftet ud, kan kontrolleres, om den kan bruges sammen med den valgte stingplade.



- > Tryk på «Valg af stingplade/nål».
- > Vælg den monterede nål.



Sådan husker du nåletype og nålestørrelse

Praktisk påmindelsesfunktion: Nåletype og nålestørrelse kan også gemmes i maskinen, så ingen informationer går tabt. På denne måde kan den gemte nåletype og den gemte nålestørrelse altid kontrolleres.



- > Tryk på «Valg af stingplade/nål».



- > Tryk på «Nål valg».
- > Vælg de monterede nåles nåletype.
- > Vælg de monterede nåles nålestørrelse.

Indstil nåleposition oppe/nede



- > Tryk på knappen «Nåleplacering oppe/nede» for at sænke nålen.
- > Tryk igen på knappen «Nåleplacering oppe/nede» for at hæve nålen.

Indstil nåleposition venstre/højre

Der er i alt 11 nålepositioner. Den aktuelle nåleposition vises på skærmen med et nummer.

- > Tryk på knappen «Nåleplacering venstre» (1) for at indstille nålepositionen mod venstre.
- > Tryk på knappen «Nåleplacering højre» (2) for at indstille nålepositionen mod højre.

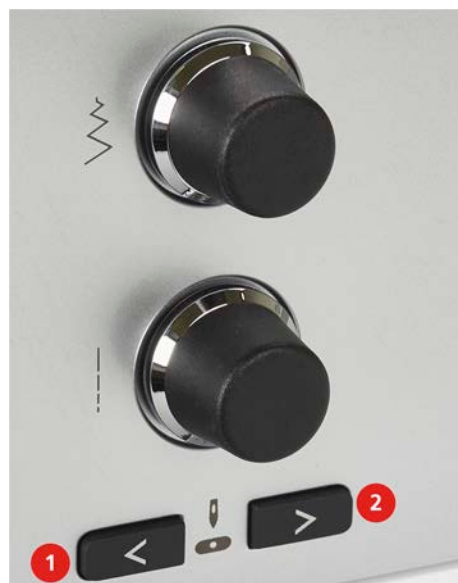

Indstil nålestop oppe/nede (permanent)



- > Tryk på «Nålestop øverst/nederst» for at indstille nålestoppositionen permanent.
 - Maskinen stopper med nåleposition nederst, så snart fodpedalen slippes, eller du trykker på knappen «Start/Stop».
- > Tryk igen på «Nålestop øverst/nederst».
 - Maskinen stopper med nåleposition øverst, så snart fodpedalen slippes, eller du trykker på knappen «Start/Stop».

Skift stingplade

Stingpladerne er forsynet med længde-, tvær- og diagonalmarkeringer i millimeter (mm) og inch (inch). Markeringerne er en hjælp til ved syning af sømme og stikninger.

- > Sænk transportøren.
- > Sluk maskinen.
- > Fjern nål og syfod.
- > Tryk stingpladen ned i bageste højre hjørne, til den kipper.



- > Fjern stingpladen.
- > Læg åbningerne på den nye stingplade over de passende stifter og tryk den nedad, til den går i hak.

Vælg stingpladen i touchskærmen

Efter stingpladen er skiftet ud, kan kontrolleres, om den kan bruges sammen med den valgte nål.



- > Tryk på «Valg af stingplade/nål».
- > Vælg den tidligere monterede stingplade.



- Hvis den valgte stingplade passer sammen med nålen, kan du begynde at sy.
- Hvis den valgte stingplade ikke egner sig sammen med nålen, vises der en fejlmeddelelse, og start af maskinen forhindres automatisk.

2.10 Trådning

Trådning af overtråd

Forberedelse af trådning

- > Sæt skumunderlaget på spoleholderen.
- > Sæt trådspolen på spoleholderen, så tråden afvikles med uret.
- > Sæt et passende trådrullestop på.
- > Tænd maskinen, og vent, indtil den er startet op.
- > Hæv nål og syfod.

Før tråden hen til nålen

- > Hold tråden fast mellem trådspolen og den bageste trådfører (1) med den ene hånd. Tag fat i enden af tråden med den anden hånd, og hold hele tiden tråden spændt gennem de følgende trin.
- > Før tråden i pilens retning gennem trådspændingen (2).

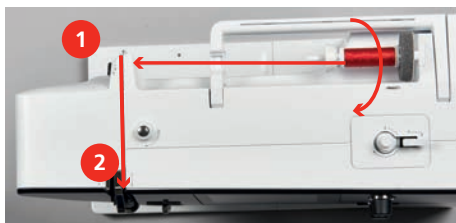

- > Før tråden nedad, rundt om trådgiverdækslet (3) og derefter opad.
- > Læg tråden ind i trådgiveren (4).



- > Før igen tråden nedad (5).
- > Slip først nu tråden.
- > Sluk maskinen.

Trådning

- > Før tråden gennem føringerne (6/7) over syfoden.

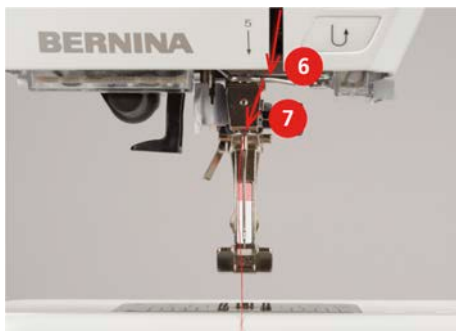

- > Tryk det halvautomatiske trådningshåndtag (8) halvt nedad, hold det nede, og træk tråden til venstre under den grå trådningsfinger/krog (9).

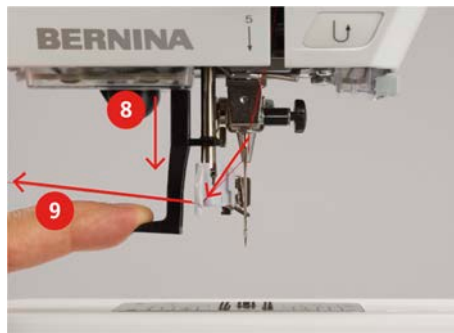

- > Før tråden fra venstre mod højre hen foran den grå trådningsfinger/krog (11).
- > Tryk trådningshåndtaget nedad indtil anslag (10).
- > Træk tråden fra venstre mod højre (11) gennem trådningsspalten (12), indtil den hænger fast i ståltråds-klemmen.
- > Træk tråden bagfra hen over trådkniven (13), og skær den af.



- > Slip trådningshåndtaget og tråden samtidig for at træde nålen.
 - Tråden skubbes gennem nålejet.
- > Træk trådløkken (14) bagud, indtil trådenden er trukket gennem nålen.

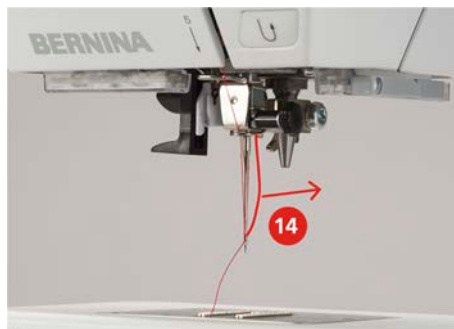

- > Træk tråden under syfoden og hen til trådkniven (15), og skær tråden over.



Trådning af dobbeltnål

Forudsætning:

- Dobbelt nålen er monteret.
- > Den første tråd føres i pilens retning på højre side af trådspændingsskiven (1).
- > Den anden tråd føres i pilens retning på venstre side af trådspændingsskiven (1).

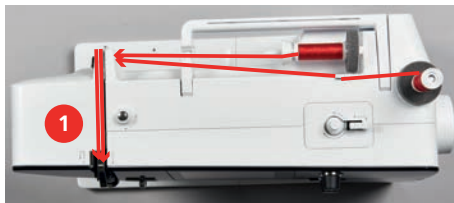

- > Første og anden tråd føres til trådføren over nålen.
- > Den første tråd trådes manuelt i den højre nål.
- > Den anden tråd trådes manuelt i den venstre nål.

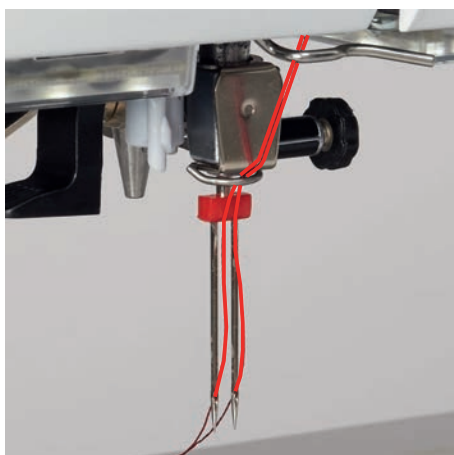

Trådning af trippelnål

Forudsætning:

- Trillingenålen er monteret.
- > Passende skumunderlag, trådspole og trådrullestop sættes på den liggende spoleholder.
- > Sæt skumunderlaget på den stående spoleholder.
- > Sæt en fyldt spole på spoleenheden, således at de sølvfarvede sensoroverflader vender nedad.
- > Sæt trådspolen spejlvendt på i forhold til spolen.
- > Før de 3 tråde hen til den øverste trådfører.



- > Før 2 tråde (stående spoleholder) til venstre forbi trådspændingsskiven (1) og ned til trådføreren over nålen.
- > Før 1 tråd (liggende spoleholder) til højre forbi trådspændingsskiven (1) og ned til trådføreren over nålen.
- > Før 1 tråd fra den stående spoleholder manuelt ind i hhv. den venstre og højre nål.
- > Før tråden fra den liggende spoleholder manuelt ind i den midterste nål.

Spoling af undertråd



Undertråden kan også spoles op under syning, når den nedsænkbare spoleholder anvendes.

Forudsætning:

- Passende skumunderlag, trådspole og trådrullestop er monteret.
- > En tom spole sættes på spoleapparatet, de sølvfarvede sensoroverflader skal vende nedad.



- > Før tråden til venstre gennem den bageste trådføring (1).
- > Før tråden med uret omkring spoleforspændingen (2).
- > Vikl tråden med uret 2 – 3 gange omkring den tomme spole (3).
- > Den resterende tråd trækkes over trådkniven ved udløserknappen (4) og skæres af.

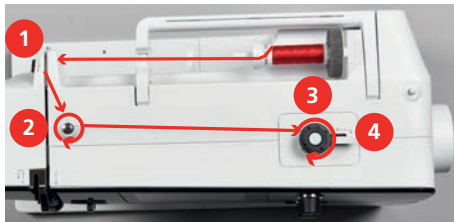

- > Tryk udløserknappen (5) mod spolen.



- Maskinen spoler.
- > Du stopper spolingens ved at trykke udløserknappen til højre.
- > Du fortsætter spolingens ved at trykke udløserknappen mod spolen igen.
 - Når spolen er fyldt, stopper maskinen automatisk.
- > Spolen fjernes, og tråden føres hen over trådkniven ved udløserknappen.

Trådning af undertråden

Forudsætning:

- Nålen er hævet.
 - Maskinen er slukket og griberdækslet er åbnet.
- > Tryk på det lille greb på spolekapslen (1).

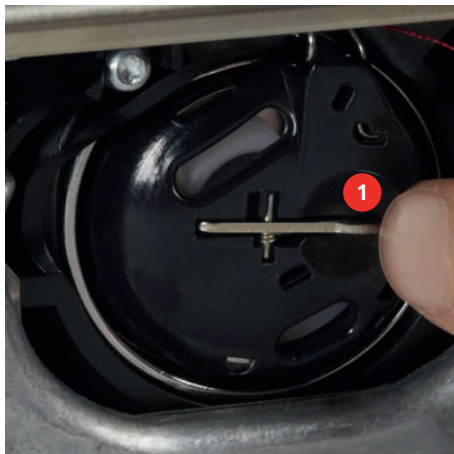

- > Fjern spolekapslen.
> Tag spolen ud af spolekapslen.
> Den nye spole sættes i, så den sølvfarvede sensoroverflade vender bagud mod spolekapslen.



- > Tråden føres fra venstre gennem slidsen (2).



- > Før tråden mod højre under fjederen (3), under de to trådførere (4) og træk den opad.



- > Spolekapslen holdes så trådføreren (5) vender opad, for at sætte den i maskinen.



- > Sæt spolekapslen i.
- > Tryk på midten af spolekapslen, til den går i indgreb.
- > Tråden trækkes bagfra hen over trådkniven (6) og skæres af.



- > Luk griberdækslet.

Vejledning trådning af undertråden



- > Tryk på «Undertråd».
- > Tråd undertråden ifølge animationen.

3 Setup-program

3.1 Syindstillinger

Indstil overtrådsspændingen

Ændringer af overtrådens spænding i setup-programmet påvirker alle sømme. Indstillingen i Setup bevares, efter at maskinen er slukket.



> Tryk på «Home».



> Tryk på «Setup-program».



> Tryk på «Syindstillinger».



> Tryk på «Indstil overtrådsspændingen».
> Indstil overtrådsspændingen.

Indstil den maksimale hastighed

Med denne funktion kan den maksimale hastighed indstilles.



> Tryk på «Home».



> Tryk på «Setup-program».



> Tryk på «Syindstillinger».



> Tryk på «Maksimal syhastighed».
> Indstil den maksimale hastighed.

Indstil hæftesting

Hvis funktionen er aktiveret, sys der automatisk 4 hæftesting ved mønsterbegyndelsen efter klipning af tråden.



> Tryk på «Home».



> Tryk på «Setup-program».











> Tryk på «Syindstillinger».



> Tænd eller sluk for «Hæftesting ved mønsterbegyndelse».







Programmere «Tråd klip»-knappen

Automatisk hæftning før trådclip kan indstilles.

-  > Tryk på «Home».
-  > Tryk på «Setup-program».
-  > Tryk på «Syindstillinger».
-  > Tryk på «Programmering af knapper og ikoner».
-  > Tryk på «Programmering af knappen Trådkniv».
-  > Tryk på «Hæftning» for at aktivere automatisk hæftning.
> Tryk igen på «Hæftning» for at deaktivere automatisk hæftning.
-  > Tryk på «Hæfttesting fremad» for at indstille på hinanden følgende hæfttesting.
> Tryk på «Minus» eller «Plus» for at indstille antallet af hæfttesting.
-  > Tryk på «Hæfttesting på stedet» for at sy 4 hæfttesting på samme sted.







Programmere «Hæfttesting»-knappen

Antal og type af hæfttesting kan programmeres.

-  > Tryk på «Home».
-  > Tryk på «Setup-program».
-  > Tryk på «Syindstillinger».
-  > Tryk på «Programmere knapper og ikoner».
-  > Tryk på «knappen Programmere hæfttesting».
-  > Tryk på ikonet «Ændre antallet af hæfttesting» for at indstille flere efter hinanden følgende hæfttesting.
> Indstil antallet af hæfttesting.
-  > Tryk på ikonet «Hæfttesting på stedet» for at sy 4 hæfttesting på samme sted.











Programmere knappen «Tilbagesyning»

Der kan vælges mellem «Tilbagesyning» og «Baglæns stingforløb».

-  > Tryk på «Home».
-  > Tryk på «Setup-program».
-  > Tryk på «Syndstillinger».
-  > Tryk på «Programmere knapper og ikoner».
-  > Tryk på «Programmere tilbagesyning».
-  > Tryk på «Tilbagesyning» for at indstille baglæns stingforløb.
-  > Tryk på «Tilbagesyning» for at indstille tilbagesyning.



Programmere fodpedalen

Ved aktivt ikon «Nål oppe/nede» bliver nålen stillet op eller ned ved hæltryk på fodpedalen. Du kan også programmere syning af sting og aktivere den automatiske trådkærer.

-  > Tryk på «Home».
-  > Tryk på «Setup-program».
-  > Tryk på «Syndstillinger».
-  > Tryk på «Programmering af fodpedal».
- 
 - «Nål oppe/nede» er aktiv i grundindstillingen.
 - Tryk med hælen på fodpedalen for at stille nålen op eller ned.
-  > Tryk på «Programmering af hæltryk» for at programmere hæltrykket.
- 
 - > Tryk på «Hæftning» for at deaktivere automatisk hæftning ved hjælp af hæltrykket.
 - > Tryk igen på «Hæftning» for at aktivere automatisk hæftning ved hjælp af hæltrykket.
- 
 - > Tryk på «Hæfttesting fremad» for at indstille på hinanden følgende hæfttesting.
 - > Tryk på «Minus» eller «Plus» for at indstille antallet af hæfttesting.
-  > Tryk på «Hæfttesting på stedet» for at sy 4 hæfttesting på samme sted.
- 
 - > Tryk på «Automatisk trådklip» for at deaktivere automatisk trådklip.
 - > Tryk igen på «Automatisk trådklip» for at aktivere automatisk trådklip ved hjælp af hæltrykket.







3.2 Vælg brugerdefinerede indstillinger



-  > Tryk på «Home».
-  > Tryk på «Setup-program».
-  > Tryk på «Personlige indstillinger».
- > Vælg den ønskede skærmfarve og baggrund.
- > Tryk på tekstfeltet oven over farveindstillingerne.
- > Indtast og bekræft velkomsttekst.





3.3 Indstil lyd



-  > Tryk på «Home».
-  > Tryk på «Setup-program».
-  > Tryk på «Lydindstillinger».
- > Tryk på kontakten (1) for at aktivere eller deaktivere lyden generelt.
-  > Tryk på «Tænding/slukning af lyd» i området (2) for at deaktivere lyden ved valg af et broderimotiv.
- > Tryk på «1 – 4» i området (2) for at indstille lyden ved valg af et broderimotiv.
-  > Tryk på «Tænding/slukning af lyd» i området (3) for at deaktivere lyden for valg af funktioner.
- > Tryk på «1 – 4» i området (3) for at indstille lyden for valg af funktioner.
-  > Tryk på «Tænding/slukning af lyd» i området (4) for at deaktivere lyden ved anvendelse af BSR-modusserne.





3.4 Maskinens indstillinger

Valg af sprog

-  > Tryk på «Home».
-  > Tryk på «Setup-program».
-  > Tryk på «Maskinindstillinger».
-  > Tryk på «Sprogvalg».
- > Tryk på det ønskede sprog.





Indstilling af skærmens lysstyrke

Skærmens lysstyrke kan indstilles til brugerens behov.

-  > Tryk på «Home».
-  > Tryk på «Setup-program».
-  > Tryk på «Maskinindstillinger».
-  > Tryk på «Skærmindstillinger».
- > Indstil skærmens lysstyrke.









Kontroller det samlede antal sting

Maskinens samlede stingantal samt antallet af sting, der er syet, siden maskinen sidst blev serviceret af en BERNINA-forhandler, vises.

-  > Tryk på «Home».
-  > Tryk på «Setup-program».
-  > Tryk på «Maskinindstillinger».
-  > Tryk på «Information».
-  > Tryk på «Firmware- og hardwareinformation».







Indtastning af forhandlerdata

Du kan indtaste din BERNINA-forhandlers kontaktoplysninger.

-  > Tryk på «Home».
-  > Tryk på «Setup-program».
-  > Tryk på «Maskinindstillinger».
-  > Tryk på «Information».
-  > Tryk på «Forhandlerdata» for at indtaste BERNINA-forhandlerens kontaktoplysninger.
-  > Tryk på «Navn» for at indtaste BERNINA-forhandlerens forretningsnavn.
-  > Tryk på «Adresse» for at indtaste BERNINA-forhandlerens adresse.
-  > Tryk på «Telefonnummer» for at indtaste BERNINA-forhandlerens telefonnummer.
-  > Tryk på «E-mailadresse» for at indtaste BERNINA-forhandlerens hjemmeside eller e-mailadresse.







Gem service data

Service dataene om maskinens aktuelle tilstand kan gemmes på BERNINA USB-stikket og sendes til BERNINA-forhandleren.

- > Indsæt et USB-stik med tilstrækkelig ledig lagerplads i USB-porten på din maskine.
-  > Tryk på «Home».
-  > Tryk på «Setup-program».
-  > Tryk på «Maskinindstillinger».
-  > Tryk på «Information».
-  > Tryk på «Servicedata».
-  > Tryk på «Eksport af servicedata».
- Ikonet «Eksport af servicedata» får en hvid ramme.
- > Fjern USB-stikket, når den hvide ramme ikke længere vises.





Tilbage til grundindstillingen

ADVARSEL: Med denne funktion slettes alle individuelt oprettede indstillinger.

-  > Tryk på «Home».
-  > Tryk på «Setup-program».
-  > Tryk på «Maskinindstillinger».
-  > Tryk på «Standardindstilling».
-  > Tryk på «Grundindstilling for syning», og bekræft for at gendanne grundindstillingerne for syning.
-  > Tryk på «Grundindstilling for maskine», bekræft, og genstart maskinen for at gendanne alle grundindstillinger.

Slet brugerdata

Man kan slette overflødige motiver, for at få plads til nye motiver.







-  > Tryk på «Home».
-  > Tryk på «Setup-program».
-  > Tryk på «Maskinindstillinger».
-  > Tryk på «Standardindstilling».
-  > Tryk på «Sletning af personlig hukommelse», og bekræft for at slette alle data fra den personlige hukommelse.

Kalibrering af automatisk knaphulsfod #3A

Automatisk knaphulsfod #3A og maskinen er tilpasset hinanden og bør kun bruges sammen.

Forudsætning:

- Automatisk knaphulsfod #3A er monteret.
- Nålen er ikke trådet.

-  > Tryk på «Home».
-  > Tryk på «Setup-program».
-  > Tryk på «Maskinindstillinger».
-  > Tryk på «Vedligeholdelse/opdatering».
-  > Tryk på «Kalibrering af automatisk knaphulsfod #3A».
-  > Sænk Automatisk knaphulsfod #3A.
-  > Tryk på knappen «Start/Stop» for at starte kalibreringen.
 - Når kalibreringen er afsluttet, vises resultatet på skærmen.

4 Systemindstillinger

4.1 Åben vejledning

I vejledningen får du oplysninger om og forklaringer til de forskellige områder inden for syning samt om de forskellige teknikker.



> Tryk på «Home».



> Tryk på «Tutorial».

> Vælg det ønskede emne for at få informationer.

4.2 Start syvejledning

Syvejledningen giver informationer og hjælp til dine syprojekter. Efter indtastning af stoffet og det ønskede syprojekt, vises der f.eks. forslag til den optimale nål og passende syfod.



> Tryk på «Home».



> Tryk på «Syvejledning».

> Vælg det stof, der skal sys på.

> Vælg syprojekt.



> Tryk på «Bekræft».

– Indstillingerne tilpasses.

4.3 Brug af eco-modus

Hvis arbejdet afbrydes i en længere periode, kan maskinen indstilles på sparemodus. Sparetilstanden fungerer samtidig som børnesikring. Knapperne på skærmen er låst og maskinen kan ikke startes.



> Tryk på «Home».



> Tryk på «eco-modus» for at aktivere sparemodus.

– Skærmen slukker. Strømforbruget reduceres, og sylset bliver slukket.

> Tryk på symbolet «eco-modus» midt på displayet for at deaktivere sparemodus.

4.4 Start hjælp

> Åben det vindue på skærmen, hvor du har brug for hjælp.



> Tryk på «Hjælp» for at starte Hjælp-modus.

> Tryk på det ikon på skærmen, som du har brug for hjælp til.

4.5 Slet alle ændringer med «clr»

Alle ændringer på mønstrene kan nulstilles til grundindstillingen. Undtaget herfra er gemte mønstre, som er gemt i den personlige hukommelse, og overvågningsfunktioner.



> Tryk på «Slet indstillinger».

5 Kreativ syning

5.1 Oversigt udvalgsmenu syning

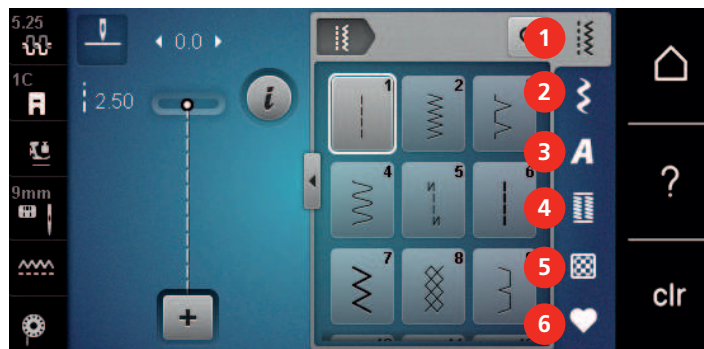

- | | | | |
|---|---------------|---|----------------------|
| 1 | «Nyttesømme» | 4 | «Knaphuller» |
| 2 | «Pyntesømme» | 5 | «Quiltesømme» |
| 3 | «Skrifttyper» | 6 | «Personligt program» |

Vælg søm

- > Vælg søm, skrifttype eller knaphul.
- > Stryk opad i området med nyttesømme, skrifttyper eller knaphuller for at få vist flere sømme.
- > Tryk på «Forstørrelse/formindskelse af vindue» (1) for at forstørre visningen.

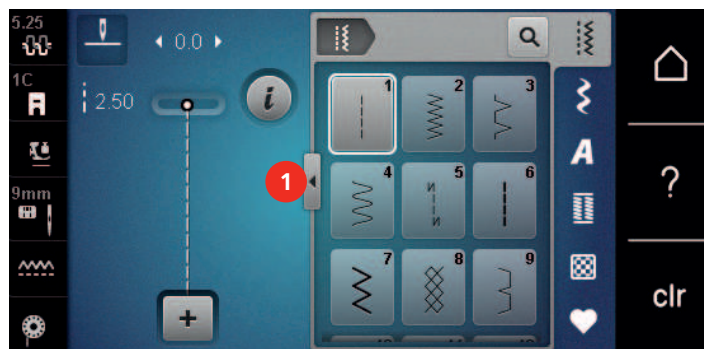

- > Tryk igen på «Forstørrelse/formindskelse af vindue» for at formindske visningen.
- > Tryk på «Valg af søm ved hjælp af nummer» for at vælge søm ved at indtaste sømnummer.



5.2 Regulere hastighed

Med hastighedsskyderen kan hastigheden reguleres trinløst.

- > For at reducere hastigheden, skubbes skyderen til venstre.
- > For at forøge hastigheden, skubbes skyderen til højre.

5.3 Indstil overtrådsspænding

Grundindstillingen af overtrådsspændingen sker automatisk ved valg af en søm.

Overtrådsspændingen er optimalt indstillet fra BERNINA fabrikken og maskinen er testet. Dertil bruges Metrosene-/Seralontråd 100/2 (Firma Mettler) til både over- og undertråd.

Hvis der bruges andre sytråde, kan det have udslag i overtrådens spænding. Hvilket gør det nødvendigt at tilpasse trådspændingen individuelt til dit syprojekt og den ønskede søm.

Jo højere overtrådsspændingen er indstillet, desto kraftigere spændes overtråden, og undertråden vil blive trukket kraftigere ind i stoffet. Med en lavere overtrådsspænding spændes overtråden svagere, og undertråden trækkes herved svagere ind i stoffet.

Ændringer af overtrådsspændingen har kun indflydelse på den valgte søm. En permanent ændring af overtrådsspændingen i symodus kan indstilles i setup-programmet. (se side 42)

Forudsætning:

- Overtrådsspændingen er ændret i setup-programmet.



- > Tryk på «Overtrådsspænding».
- > Indstil overtrådsspændingen.



- > Tryk på ikonet til højre med den gule ramme for at resette ændringerne til grundindstillingen.
- > Tryk på ikonet til venstre med den gule ramme for at resette ændringerne i «Setup-program» til grundindstillingen.

5.4 Redigere en søm

Ændre stingbredde

- > For at reducere stingbredden, drejes den «øverste multifunktionsknap» mod venstre.
- > For at forøge stingbredden, drejes den «øverste multifunktionsknap» mod højre.
- > Tryk på «Stingbredde» (1) for at åbne flere indstillingsmuligheder.



Ændre stinglængde

- > For at reducere stinglængden, drejes den «nederste multifunktionsknap» mod venstre.
- > For at forøge stinglængden, drejes den «nederste multifunktionsknap» mod højre.
- > Tryk på «Stinglængde» (1) for at åbne flere indstillingsmuligheder.

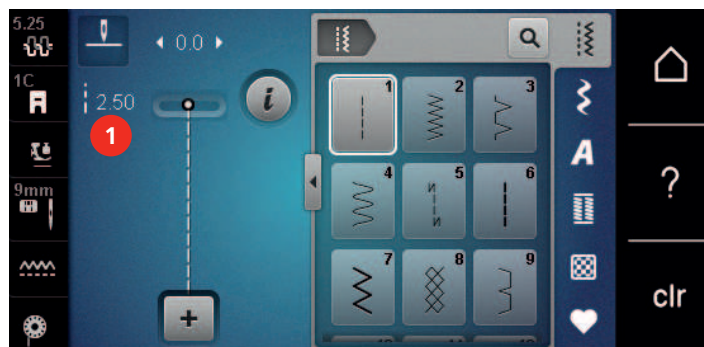

Udlign balancen

Forskellige stoffer, tråde og indlæg kan have indflydelse på de programmerede sømme, så de ikke lukker helt eller sys over hinanden. Denne effekt kan rettes med den elektroniske balance, stingdannelsen kan indstilles, så den passer til stoffet.

- > Vælg søm eller skrifttype.
- > Sy en søm.
- > Tryk på «i-dialog».



- > Tryk på «Balance».
- Et preview af sømme vises.



- > Drej den «nederste multifunktionsknap», for at korrigere sømme i tværgående retning, til previewet af sømme svarer til den syede søm på stoffet.
- > Ændrede balanceindstillinger kan gemmes for hver søm i «Personligt program» .
- > Ændrede balanceindstillinger forbliver kun gyldige, indtil du trykker på «Slet indstillinger» eller slukker maskinen.



Indstil mønstergentagelse

Sømme kan gentages op til 9 gange.

- > Vælg søm eller skrifttype.
- > Tryk på «i-dialog».



- > Tryk på «Sømgentagelse» 1 gang for at sy sømme 1 gang.
- > Tryk på «Sømgentagelse» 2 til 9 gange for at sy sømme op til 9 gange.
- > Tryk længe på «Sømgentagelse» for at slukke gentagelsen af sømme.

Spejlvende søm

- > Vælg søm eller skrifttype.
- > Tryk på «i-dialog».



- > Tryk på «Spejlvending venstre/højre» for at spejle sømme fra venstre til højre.



- > Tryk på «Spejlvending op/ned» for at spejle sømme i syretningen.

Tilbagesyning

- > Vælg søm eller skrifttype.
- > Indstil nålestop nederst (permanent) for straks at skifte til baglæns stingforløb, når du trykker på knappen «Tilbagesyning».
- > Indstil nåleposition øverst (permanent) for at sy endnu et sting fremad, før der skiftes til baglæns stingforløb.
- > Tryk på knappen «Tilbagesyning», og hold den inde.



Permanent tilbagesyning



- > Vælg søm eller skrifttype.
- > Tryk på «i-dialog».



- > Tryk på «Permanent tilbagesyning» for permanent at sy baglæns.
 - Maskinen syr baglæns, indtil der igen trykkes på «Permanent tilbagesyning».

5.5 Kombination af stingmønstre

Oversigt kombinationsmodus



- | | | | |
|---|---------------|---|---------------------------------|
| 1 | «Stingbredde» | 3 | «Enkeltmodus/Kombinationsmodus» |
| 2 | «Stinglængde» | 4 | En enkelt søm i kombinationen |

Opret sømkombinationer

I kombinationsmodus kan søm og bogstaver sættes sammen alt efter dine ønsker. Ved at kombinere vilkårlige alfabet-bogstaver kan du f.eks. lave teksten BERNINA.



- > Tryk på «Enkeltmodus/Kombinationsmodus».
- > Vælg den ønskede søm.



- > Tryk igen på «Enkeltmodus/Kombinationsmodus» for at gå tilbage til enkeltmodus.

Gem en sømkombination

Du kan genanvende individuelt oprettede sømkombinationer ved at gemme dem i hukommelsen «Personligt program».

Forudsætning:

- Du har oprettet en sømkombination.



- > Tryk på «Personligt program».





- > Tryk på «Lagring af søm».



- > Tryk på «Bekræft» for at gemme sømkombinationen.



Indlæs en sømkombination

-  > Tryk på «Enkeltmodus/Kombinationsmodus».
-  > Tryk på «Personligt program».
-  > Tryk på «Indlæsning af sømkombination».
- > Vælg en sømkombination.

Overskriv en sømkombination

Forudsætning:





- Du har oprettet en sømkombination.

-  > Tryk på «Personligt program».
-  > Tryk på «Lagring af søm».
- > Vælg den sømkombination, som skal overskrives.
-  > Tryk på «Bekræft» for at overskrive sømkombinationen.

Slet en sømkombination

Forudsætning:

- Du har oprettet en sømkombination.

-  > Tryk på «i-dialog».
-  > Tryk på «Rediger hel kombination».
-  > Tryk på «Slet».
-  > Tryk på «Bekræft».

Redigere en enkelt søm

Forudsætning:

- Du har oprettet en sømkombination.
- > Tryk på den ønskede position (1) i sømkombinationen for at vælge en enkelt søm.

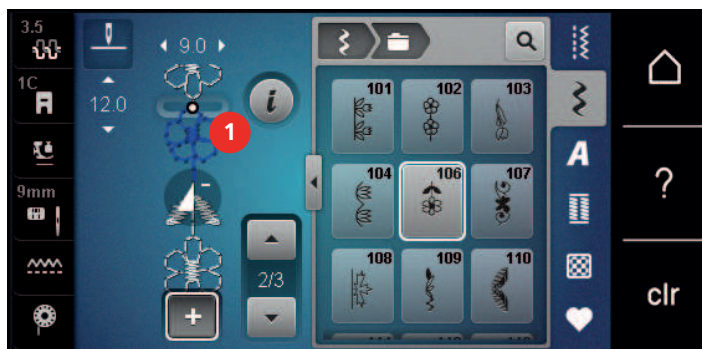

-  > Tryk på «i-dialog» for at redigere den enkelte søm.

Slet en enkelt søm

Forudsætning:

- Du har oprettet en sømkombination.
- > Tryk på det ønskede brodermotiv (1) i sømkombinationen.

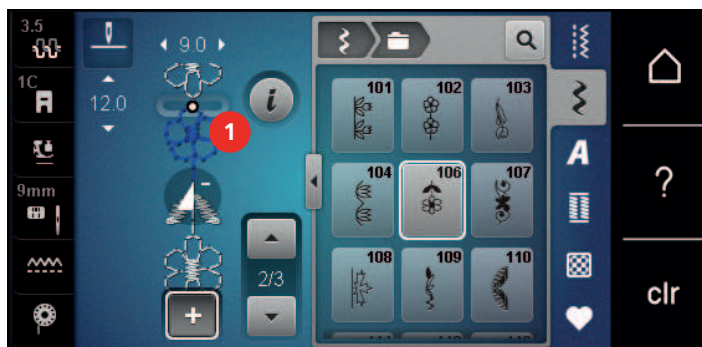

> Tryk på «i-dialog».



> Tryk på «Slet».

Tilføj en søm

Den nye søm indsættes altid under den valgte søm.

Forudsætning:

- Du har oprettet en sømkombination.
- > Tryk på den ønskede position (1) i sømkombinationen for at vælge en enkelt søm.

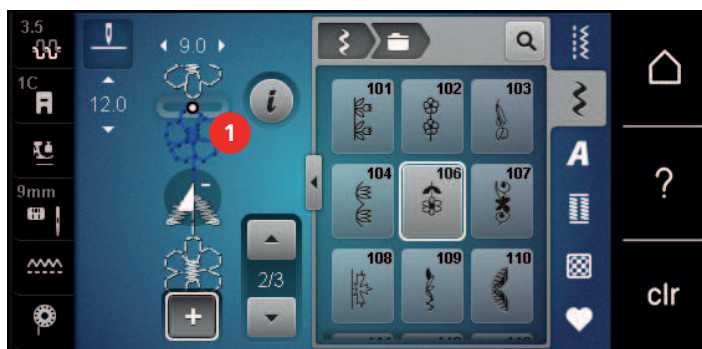

> Vælg ny søm.

Spejlvende en sømkombination

Forudsætning:

- Du har oprettet en sømkombination.



> Tryk på «i-dialog».



> Tryk på «Rediger hel kombination».



> Tryk på «Spejlvending venstre/højre» for at spejle den komplette sømkombination fra venstre til højre.
> Tryk igen på «Spejlvending venstre/højre» for at nulstille ændringerne til grundindstillingen.

Hæfte en sømkombination

Forudsætning:

- Du har oprettet en sømkombination.
- > Vælg den ønskede position i sømkombinationen, hvor sømkombinationen skal sys.
- > Tryk på «i-dialog».



- > Tryk på «Bearbejdelse af kombination ved cursorplaceringen».



- > Tryk på «Hæftning».
 - Hvert enkelt mønster i sømkombinationen kan syes i starten og slutningen.

Indstil mønstergentagelse

Forudsætning:

- Du har oprettet en sømkombination.



- > Tryk på «i-dialog».



- > Tryk på «Rediger hel kombination».



- > Tryk 1x på «Sømgentagelse» for at gentage sømkombinationen.
- > Tryk igen på «Sømgentagelse» for at gentage sømkombinationen op til 9x.
- > Tryk længe på «Sømgentagelse», eller tryk på «Slet indstillinger» for at deaktivere sømgentagelsen.

5.6 Administration af sømmen

Lagring af sømindstillingerne

- > Vælg søm, skrifttype eller knaphul.
- > Tryk på «i-dialog».
- > Rediger søm, alfabet eller knaphul.
- > Tryk på «Gem søm» for at gemme alle ændringer permanent.
- > Tryk på «Reset søm» for at kassere alle ændringer.



Gem sømmen i personlig hukommelse

I hukommelsen «Personligt program» kan du gemme vilkårlige og også individuelt ændrede sømme.

- > Vælg søm, skrifttype eller knaphul.
- > Ændre sømmen.
- > Tryk på «Personligt program».



- > Tryk på «Lagring af søm».
- > Vælg den mappe, hvori sømmen skal gemmes.



- > Tryk på «Bekræft».

Overskriv søm i personlig hukommelse

Forudsætning:

- Søm gemt i personlig hukommelse.
- > Vælg søm, skrifttype eller knaphul.
- > Ændre sømmen.
- > Tryk på «Personligt program».



- > Tryk på «Lagring af søm».
- > Vælg den mappe, hvori den søm, der skal overskrives, er gemt.
- > Vælg den søm, som skal overskrives.



- > Tryk på «Bekræft».

Indlæs sømme fra personlig hukommelse

Forudsætning:

- Søm gemt i personlig hukommelse.



- > Tryk på «Personligt program».



- > Tryk på «Indlæsning af søm».
- > Vælg den mappe, hvor sømmen er gemt.
- > Vælg søm.

Slet søm fra personlig hukommelse

Forudsætning:

- Søm gemt i personlig hukommelse.



- > Tryk på «Personligt program».



- > Tryk på «Slet».
- > Vælg den mappe, hvor sømmen er gemt.
- > Vælg søm.



- > Tryk på «Bekræft» for at slette sømmen.

Gem en søm på et BERNINA USB-stik

På BERNINA USB-stikket kan vilkårlige og individuel ændrede sømme gemmes.

- > Vælg søm eller skrifttype.
- > Rediger sømmen.
- > Tryk på «Personligt program».



- > Tryk på «Lagring af søm».
- > Indsæt BERNINA USB-stikket i USB-porten på din maskine.



- > Tryk på «USB-stik».



- > Tryk på «Bekræft».

Indlæs søm fra BERNINA USB-stik



> Tryk på «Personligt program».



> Tryk på «Indlæsning af søm».

> Tryk på «Forstørrelse/formindskelse af vindue» (1).

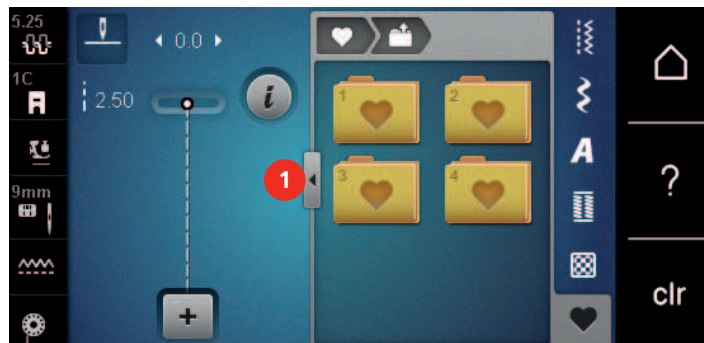

> Indsæt BERNINA USB-stikket i USB-porten på din maskine.

> Tryk på «USB-stik».

> Vælg den ønskede søm.

Slet søm fra BERNINA USB-stik



> Tryk på «Personligt program».



> Tryk på «Slet».

> Indsæt BERNINA USB-stikket i USB-porten på din maskine.

> Vælg den søm, som skal slettes.



> Tryk på «Bekræft».

5.7 Hæftning

Sikre sømmen med «Hæfte»-knappen

Knappen «Hæftning» kan programmeres med forskellige hæftesting. (se side 43)



> Tryk på knappen «Hæftning» før systart.

– Sømmen/sømkombinationen hæftes i starten med det indstillede antal sting.

> Tryk på knappen «Hæftning», mens der sys.

– Maskinen stopper med det samme og hæfter med det programmerede antal sting.

5.8 Udligning af stofhøjden

Hvis syfoden står skråt ved en tyk søm, kan transportøren ikke få fat i stoffet. Syarbejdet bliver ikke syet korrekt.

- > Læg 1 – 3 udligningsplader bagfra under syfoden tæt på nålen, for at udligne højden på stoffet.

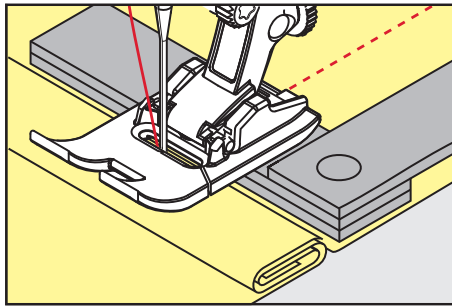

- Syfoden er i plan med syprojektet.

- > Læg 1 – 3 udligningsplader forfra under syfoden tæt på nålen, for at udligne højden på stoffet.

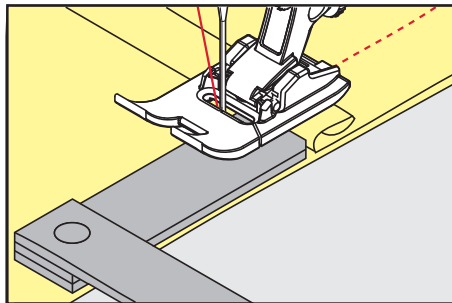

- Syfoden er i plan med syprojektet.

- > Sy, indtil hele syfoden har passeret den tykke søm.
- > Fjern udligningspladerne.

5.9 Syning af hjørner

Ved syning af hjørner transporteres stoffet mindre, fordi kun en del af syprojektet ligger på transportøren. Stoffet kan alligevel transporteres jævnt ved hjælp af højdeudligningen.

- > Stop syningen med nålen nede, når stofkanten er nået.
- > Løft syfoden.
- > Drej stoffet, og bring det i den ønskede position.
- > Skub 1-3 højdeudligningsplader på højre side af syfoden tæt hen til syprojektet.
- > Sænk syfoden.

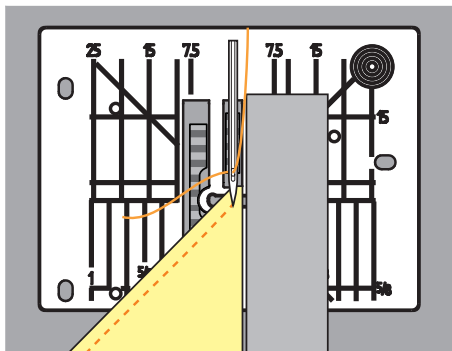







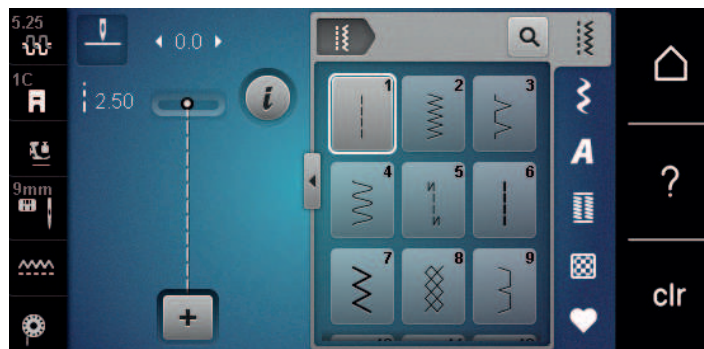









- > Sy videre, indtil syprojektet igen ligger på transportøren.

6 Nyttesømme

6.1 Oversigt nyttesømme



Søm	Sømnummer	Navn	Beskrivelse
	1	Ligesting	Til sammensyning, stikning og hæftning.
	2	Zigzag	Til reparation af kanter, syning af elastiske sømme, påsyning af blonder og elastikbånd.
	3	Vari-overlock	Over overkastning af kanter, sammensyning og overkastning af strækstoffer i én arbejdsgang.
	4	Slangesøm	Til stopning og forstærkning af stofkanter eller påsyning af blonder eller gummibånd.
	5	Hæftesøm	Til automatisk syning i starten af sømmen med frem- og tilbagesyning.
	6	Forstærket ligesøm	Til forstærkede sømme i vanskelige materialer samt pynteeffekter.
	7	Forstærket zigzag	Til holdbare sømme på faste materialer, synlige sømme og pyntesømme.
	8	Vaffelsøm	Til strækstoffer og sømme, også med gummitråd.
	9	Blindsøm	Til blindsømme på de fleste stoftyper og til muslingesømme i bløde jersey-stoffer og fine materialer.
	10	Dobbelt overlock	Til sammensyning og overkastning af strækstoffer i én arbejdsgang.
	11	Superstræksøm	Meget elastisk åben søm.
	12	Rynkesøm	Til krepning med gummitråd og til flade forbindelsessømme i mellemkræftige materialer.
	13	Stræk-overlock	Til sammensyning og overkastning af strækstoffer i én arbejdsgang og til flade forbindelsessømme.

Søm	Sømnummer	Navn	Beskrivelse
	14	Jerseysøm	Til synlige sømme og synlige sømme i linned og pullovere samt til stopning af strik.
	15	Universalsøm	Til flade forbindelsessømme, synlige sømme og stræksømme i faste materialer som filt og læder samt til påsyning af gummibånd.
	16	Zigzagsømme	Til overkastning og forstærkning af stofkanter, til påsyning af gummibånd og til stræksømme.
	17	Lycrasøm	Til flade forbindelsessømme, synlige sømme i lycrastoffer og til eftersyning af sømme i korsetvarer.
	18	Stræksøm	Til strækbare sømme og sømme i vævede stoffer og stikstoffer.
	19	Forstærket overlock	Til overlocksømme eller flade forbindelsessømme i mellemkræftige maskevarer og frotté.
	20	Strik-overlock	Til strækbare sømme og sømme i vævede stoffer og stikstoffer, til syning og overkastning.
	22	Stoppeprogram	Til automatisk stopning i fine og faste materialer.
	23	Forstærket stoppeprogram	Til automatisk stopning i faste materialer.
	24	Trenseprogram	Til forstærkning af lommekanter, knaphuller og påsyning af skydesløjfer.
	25	Trenseprogram	Til forstærkning af lommekanter, påsyning af skydesløjfer og hæftning af trådender.
	26	Fluesøm, stor	Til forstærkning af lommekanter, lynlåse og slidser i mellemkræftige materialer og tykke stoffer.
	29	Blindsøm, smal	Til blindsømme og muslingesømme i lette, fine og bløde materialer.
	30	Manuel hæftesøm	Til arbejde, hvor der ønskes en meget stor stinglængde.
	32	Enkel ligesøm	Til 1 ligesøm som forbindelsessøm i en kombination.
	33	Tre enkelte ligesømme	Til 3 enkelte ligesømme som forbindelsessøm i en kombination.

6.2 Sy ligesøm

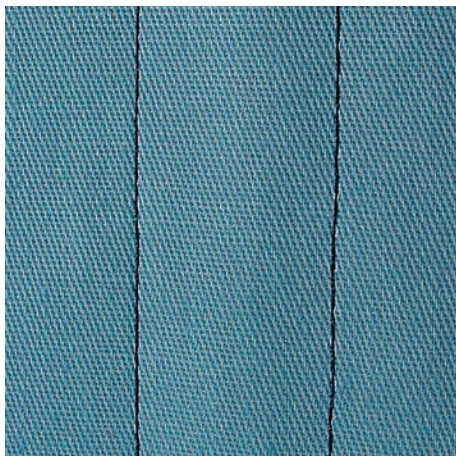

Tilpas stinglængden til syprojektet, f.eks. lange sting (ca. 3 - 4 mm) til denim, korte sting (ca. 2 - 2,5 mm) til fint stof. Tilpas stinglængden til trådtykkelsen, f.eks. lange sting (ca. 3 - 5 mm) til stikning med Cordonnet.

Forudsætning:

- Standardfod #1C er monteret.



- > Tryk på «Nyttesømme».
- > Vælg Ligesting nr. 1.

6.3 Sy med automatisk hæfteprogram

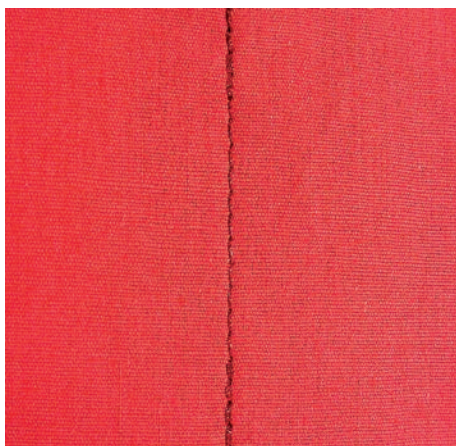

Med et defineret antal sting syet med 6 sting frem og 6 sting baglæns, hæftes der ensartet.

Forudsætning:

- Standardfod #1C er monteret.



- > Tryk på «Nyttesømme».
- > Vælg Hæftesøm nr. 5.
- > Træd på fodpedalen.

– Maskinen hæfter automatisk.

- > Sy sømmen i den ønskede længde.



- > Tryk på knappen «Tilbagesyning».
- Maskinen stopper automatisk, når sømmen er hæftet.

6.4 Isyning af lynlås

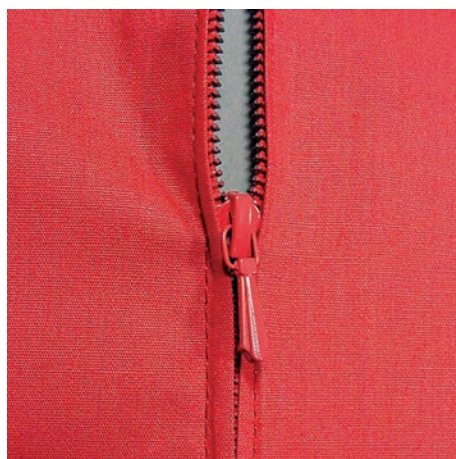

Da transporten af stoffet kan være svær i starten, anbefales det at holde trådene godt fast eller trække syprojektet let bagud og sy et par sting eller sy de første 1 – 2 cm baglæns.



- > Monter Standardfod #1C.
- > Tryk på Nyttesømme.
- > Vælg Ligesting nr. 1.
- > Sømmen sys til begyndelsen af lynlåsen.
- > Sy hæftesting.
- > Sy videre med lange sting, hvor lynlåsen skal være.
- > Sømrummet afkantes.
- > Foldekanten stryges fra hinanden.
- > Åbn lynlåsen.
- > Lynlåsen ris eller sættes fast med knappenåle under materialets foldede kant, så stofkanterne støder sammen over lynlåsens midte.
- > Lynlåsen åbnes lidt.
- > Monter Lynlåsfod #4.
- > Nålepositionen flyttes helt til højre.
- > Med knæløfteren løftes syfoden, for at placere syprojektet.
- > Begynd syningen øverst til venstre.
- > Syfoden placeres, så nålen syr langs kanten af lynlåsens tænder.
- > Stop før lynet med nålen nede.
- > Løft syfoden.
- > Luk lynlåsen.
- > Sy videre og stop før slutningen på slidsen med nålen nede.
- > Syfoden hæves og syprojektet drejes.
- > Sy videre til den anden side af lynlåsen, stop med nålen nede.
- > Syfoden hæves og syprojektet drejes.
- > Den anden side sys nedefra og op.

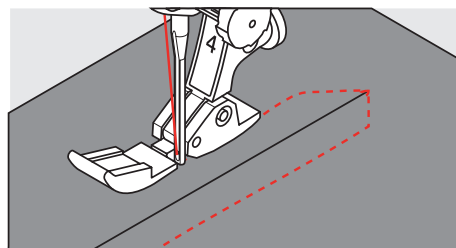

6.5 Isyning af lynlås nedefra og op på begge sider

Ved stof med luv f.eks. fløj, anbefales det at sy lynlåsen på fra begge sider nedefra og op.



Hvis stoffet er stramt vævet eller kraftigt, anbefales det at anvende en nål med styrken af 90 – 100, det giver et mere ensartet stingbilled.



- > Monter Standardfod #1C.
- > Tryk på «Nyttesømme».
- > Vælg Ligesting nr. 1.
- > Sømmen sys til begyndelsen af lynlåsen.
- > Sy hæftesting.
- > Sy videre med lange sting, hvor lynlåsen skal være.
- > Sømrummet afkantes.
- > Foldekanten stryges fra hinanden.
- > Åbn lynlåsen.
- > Lynlåsen ris eller sættes fast med knappenåle under materialets foldede kant, så stofkanterne støder sammen over lynlåsens midte.
- > Monter Lynlåsfod #4.
- > Nålepositionen flyttes helt til højre.
- > Med knæløfteren løftes syfoden, for at placere syprojektet.
- > Start syningen i midten af sømmen ved lynlåsens ende.
- > Der sys skråt ud fra lynlås tænderne.
- > Sy den første side (1) nedefra og op.
- > Stop før lynet med nålen nede.
- > Løft syfoden.
- > Lynlåsen åbnes og lynet trækkes forbi syfoden.
- > Sænk syfoden, og sy videre.
- > Nålepositionen flyttes helt til venstre.
- > Den anden side (2) sys nøjagtig tilsvarende nedefra og op.

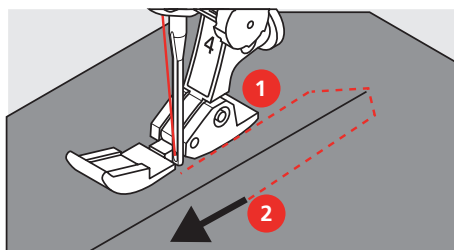

6.6 Forstærket ligesøm



Den forstærkede ligesøm er en slidstærk søm til kraftige og tætvevede materialer såsom denim og jernbanefløj. Til kraftige eller meget tætvevede materialer anbefales det at montere Jeansfod #8. Det gør det nemmere at sy i denim eller kanvas. Ved anvendelse til pyntestikning kan stinglængden øges.

- > Monter Standardfod #1C.
- > Tryk på «Nyttesømme».
- > Vælg Forstærket ligesøm nr. 6.



6.7 Sy forstærket zigzag

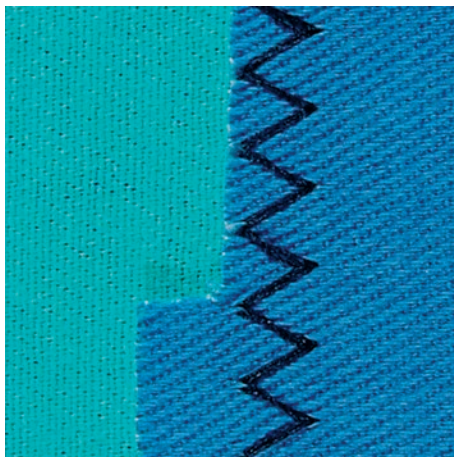

Til kraftige materialer, specielt til denim, liggestolebetræk og markiser. Forstærket søm i beklædningsområder, der ofte er udsat for vask. Afslut først kanterne.

- > Monter Standardfod #1C.
- > Tryk på «Nyttesømme».
- > Vælg Forstærket zigzag nr. 7.



6.8 Stoppeprogram manuelt

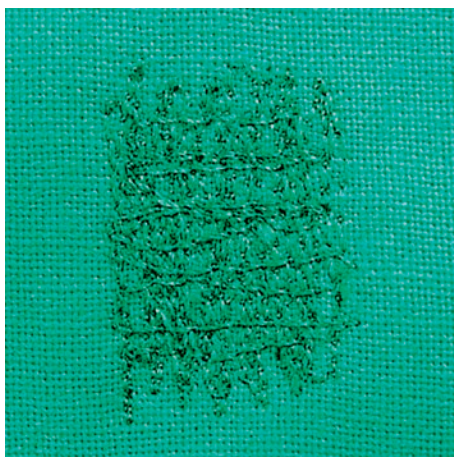

Til stopning af huller eller tyndslidte steder i alle typer stof.



Hvis tråden ses ovenpå, opstår der en dårligere stingdannelse, og du skal føre syarbejdet langsommere. Hvis der dannes knuder på bagsiden af stoffet, skal du føre syarbejdet hurtigere. Ved trådbrud er det nødvendigt at føre syarbejdet mere regelmæssigt.

- > Monter Stoppefod #9.
- > Tryk på «Nyttesømme».
- > Vælg Ligesting nr. 1.
- > Sænk transportøren.
- > Monter sybordet.



- > Opspænd syprojekt i en stopperamme (ekstra tilbehør).
 - Stoppeområdet forbliver jævnt og kan ikke trækkes skævt.
- > Sy fra venstre mod højre, og før syprojektet jævnt med hånden uden tryk.
- > Foretag runde retningsændringer for at undgå huller, eller at tråden knækker.
- > Sy uregelmæssigt lange kanter for at fordele tråden bedre i stoffet.

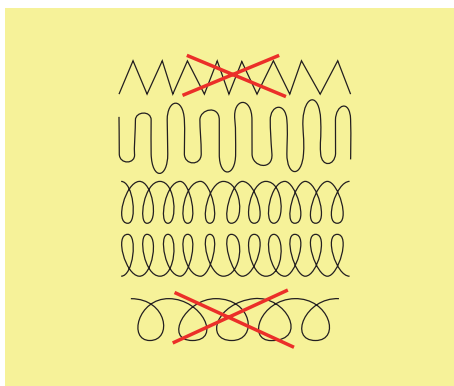

- > Sy ikke de første spændtråde for tæt, og sy ud over det beskadigede område.
- > Sy uregelmæssigt lange kanter.

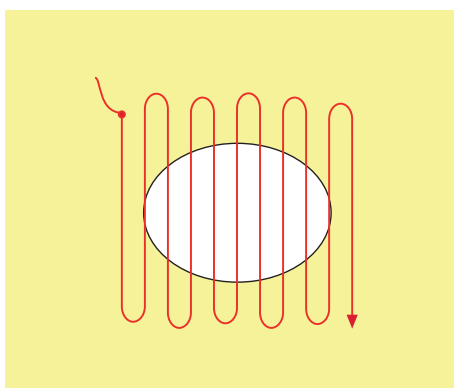

- > Drej syprojektet 90°.
- > Sy ikke de første spændtråde.

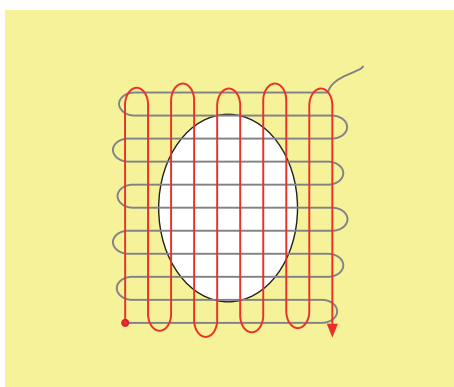

- > Drej syprojektet 180°.

- > Sy igen en løs række.

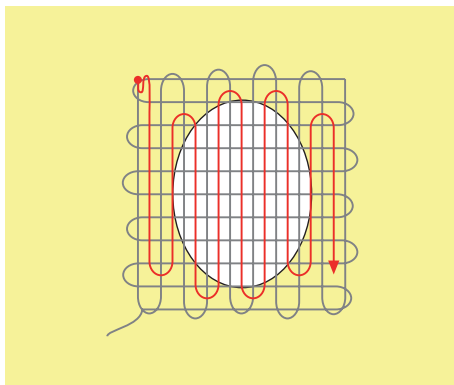

6.9 Automatisk stopning



Stoppeprogrammet nr. 22 egner sig især til hurtig stopning af tyndslidte steder eller flænger. Det anbefales at placere et tyndt stof eller stabiliseringsmateriale bagpå de slidte områder. Stoppeprogrammet nr. 22 erstatter de langsgående tråde i alt stof. Trækkes stoppefladen skæv, korrigeres med balancefunktionen.

- > Monter Standardfod #1C eller Automatisk knaphulsfod #3A.
- > Tryk på «Nyttesømme».
- > Vælg Stoppeprogram nr. 22.
- > Fint stof opspændes i en stopperamme (ekstra tilbehør).
 - Stoppeområdet forbliver jævnt og kan ikke trækkes skævt.
- > Systart er øverst til venstre.
- > Sy den første lodrette række.
- > Stop maskinen.



- > Tryk på knappen «Tilbagesyning».
 - Længden er programmeret.
- > Sy programmet færdig.
 - Maskinen standser automatisk.

6.10 Forstærket automatisk stoppeprogram



Det forstærkede stoppeprogram nr. 23 egner sig især til hurtig stopning af tyndslidte steder eller flænger. Det forstærkede stoppeprogram nr. 23 erstatter de langsgående tråde i alt stof.



Hvis stoppeprogrammet ikke dækker hele det beskadigede område, flyttes stoffet for at fortsætte med at dække det slidte eller beskadigede område. Længden er gemt, programmet gentages så mange gange det ønskes.



- > Monter Automatisk knaphuls fod #3A.
- > Tryk på «Nyttesømme».
- > Vælg Forstærket stoppeprogram nr. 23.
- > Fint stof opspændes i en stopperamme (ekstra tilbehør).
 - Stoppeområdet forbliver jævnt og kan ikke trækkes skævt.
- > Systart er øverst til venstre.
- > Sy den første lodrette række.
- > Stop maskinen.
- U > Tryk på knappen «Tilbagesyning».
 - Stoppelængden er programmeret.
- > Sy programmet færdig.
 - Maskinen standser automatisk.

6.11 Kastning



Zigzag #2 kan benyttes til alle stoftyper. Det kan også bruges til påsyning af elastik og til dekoration. Ved fine stoffer bør man anvende stoppetråd. Til satinsøm anbefales det at indstille en tæt kort zigzag med en stinglængde på 0,3 – 0,7 mm. Satinsømmen kan anvendes til applikationer og til broderi.

Forudsætning:

- Kanten skal ligge fladt og ikke rulle.
- > Monter standardfod #1C.
- > Tryk på «Nyttesømme».
- > Vælg zigzag #2 eller satinsøm nr. 1315.
- > Vælg ikke for bred stingbredde og ikke for lang stinglængde.
- > Før kanten ind i midten af syfoden, så nålen stikker ind i stoffet på den ene side og ud i luften på den anden side.



6.12 Sy dobbelt overlock



En dobbelt overlocksøm er egnet til finere materiale og til tværsømme i strikstoffer. Brug en ny jersey nål for at undgå at ødelægge de fine masker i strikmaterialet. Ved syning i strækstoffer kan man anvende en stræknål.

- > Monter Standardfod #1C eller Overlockfod #2A.
- > Tryk på «Nyttesømme».
- > Vælg Dobbelt overlock nr. 10.



6.13 Smal kantstikning

- > Monter Blindstingsfod #5 eller Kantstikningsfod #10/10C.
- > Tryk på «Nyttesømme».
- > Vælg Ligesting nr. 1.
- > Placer den foldede stofkant mod venstre side af blindstingfodens føring.
- > Vælg nåleplacering i den ønskede afstand fra den foldede kant.

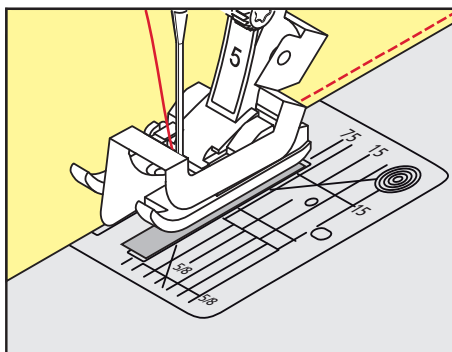

6.14 Kantafslutning

- > Monter Standardfod #1C.
- > Tryk på «Nyttesømme».
- > Vælg Ligesting nr. 1.
- > Før kanten langs syfoden eller langs markeringerne ved 1 - 2,5 cm.
- > Vælg nålepositionen i den ønskede afstand fra den foldede kant.

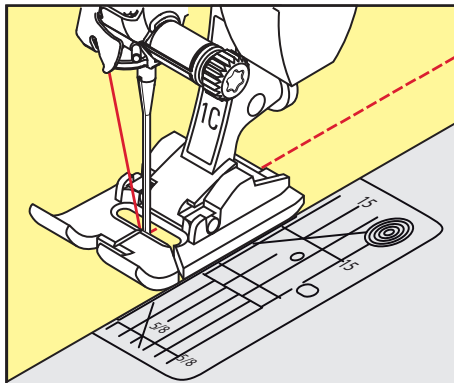

6.15 Afslut kanterne med kantlinealen (ekstra tilbehør)

Ved syning af parallelle linjer og kantafslutning anbefales det at føre kantlinealen (ekstra tilbehør) langs en tidligere syet sømlinje.

- > Monter Standardfod #1C.
- > Tryk på «Nyttesømme».
- > Vælg Ligesting nr. 1.
- > Løs skruen bag på syfoden.
- > Skub kantlinealen ind i hullet på syfoden.
- > Bestem den ønskede bredde.
- > Stram skruen.
- > Før den foldede kant langs kantlinealen.

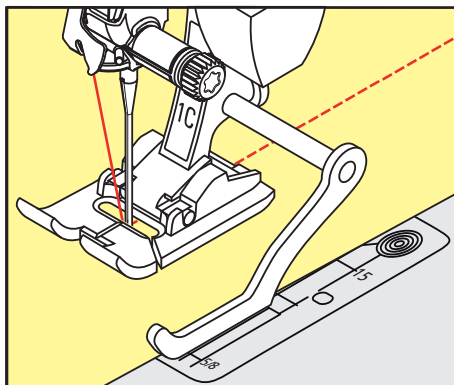

6.16 Sy kanten

Ved brug af Blindstingsfod #5 anbefales det at indstille nålepositionen helt til venstre eller helt til højre. Ved Standardfod #1C og Kantstikningsfod #10/10C er alle nålepositioner mulige.

- > Monter Blindstingsfod #5 eller Standardfod #1C eller Kantstikningsfod #10/10C.
- > Tryk på «Nyttesømme».
- > Vælg Ligesting nr. 1.
- > Placer den indvendige, øverste foldede stofkant mod højre side af blindstingsfodens føring.



- > Vælg nåleposition helt til højre, og sy langs den øverste foldede kant.

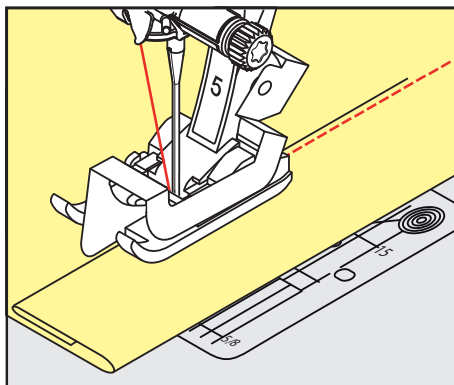

6.17 Sy blind søm

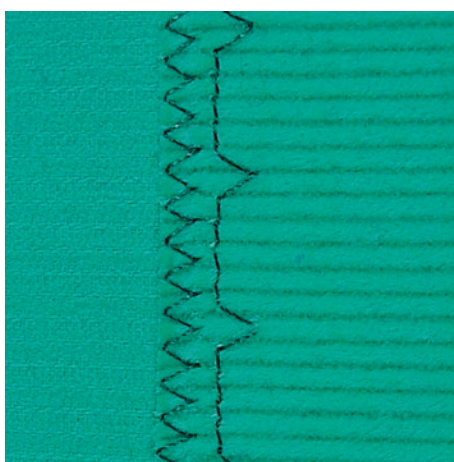

Til usynlige sømme i medium til kraftige stoffer af bomuld, uld og blandede fibre.

Forudsætning:

- Stofkanterne er repareret.
- > Monter Blindstingsfod #5.
- > Tryk på «Nyttesømme».
- > Vælg Blind søm nr. 9.
- > Stoffet skal foldes således, at den overkastede kant er placeret på den højre side.
- > Læg stoffet under syfoden, og skub foldekanten ind mod føringen på syfoden.
- > Før stofkanten regelmæssigt langs syfodens føring for at sy indstikkene med regelmæssig dybde.
 - Sørg for at nålen kun lige stikker ned i stofkanten.
- > Efter ca. 10 cm (ca. 3.93 inch) syning, kontrolleres blind sømmen på begge sider af stoffet og stingbredden justeres hvis det er nødvendigt.

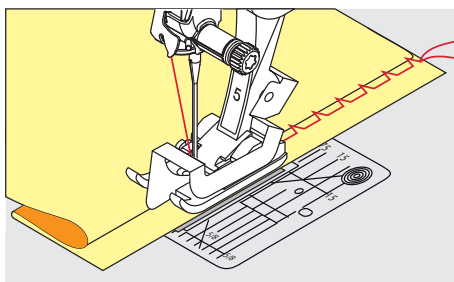

6.18 Sy synlig oplægning



Især egnet til synlig oplægning i alle jerseytyper med bomuld, uld, syntetiske og blandede fibre.

- > Monter standardfod #1C.
- > Tryk på «Nyttesømme».
- > Jerseysøm nr. 14 vælges.
- > Pres oplægningen, ri om nødvendigt.
- > Let evt. syfodstrykket.
- > Sy sømmen så langt inde som ønsket på materialets retside.
- > Klip overskydende sømrum af på vrangsidens.



6.19 Sy flad forbindelsessøm

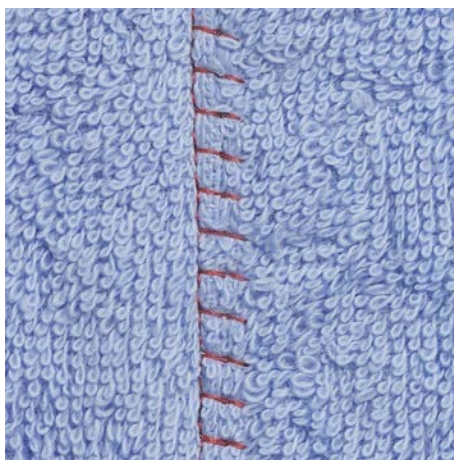

Den flade forbindelsessøm egner sig især til luftige eller tykke materialer som frotté, filt eller læder.

- > Monter Standardfod #1C.
- > Tryk på «Nyttesømme».
- > Vælg Stræk-overlock nr. 13.
- > Stofkanterne overlappes.
- > Sy langs stofkanten.
- > Sørg for, at nålen stikker ned i det nederste stof til højre over stofkanten, så du får en meget flad, holdbar søm.



6.20 Sy risting

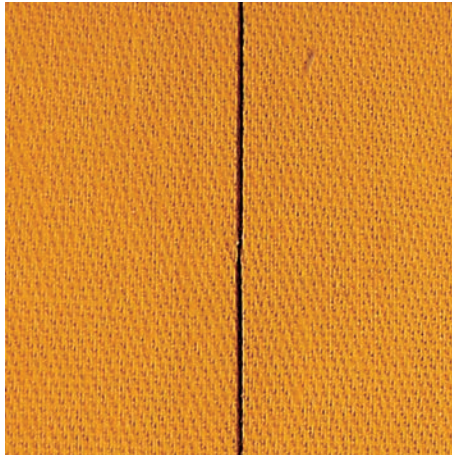

Det anbefales at bruge en fin stoppetråd til ristingen. Da den er lettere at fjerne. Risting egner sig til alle projekter, hvor der ønskes en meget lang stinglængde.

- > Monter Stoppefod #9 (ekstra tilbehør).
- > Sænk transportøren.
- > Tryk på «Nyttesømme».
- > Vælg Manuel hæftesøm nr. 30.
- > For at undgå at lagene glider, sættes knappenåle i stoflagene på tværs af hæfte retningen.
- > Hold tråden fast og sy først 3 - 4 hæftesting.
- > Sy et sting, og træk derefter stoffet bagud i den ønskede stinglængde.
- > Sy et sting.
- > Sy til sidst 3 - 4 hæftesting.



7 Pyntesømme

7.1 Oversigt pyntesømme

Enkle eller mere avancerede pyntesømme kommer bedst til deres ret, hvis man vælger den passende stoftype.

- Pyntesømme, der er programmeret med enkelte ligesømme, virker særdeles godt på let stof, f.eks. Pyntesøm nr. 101.
- Pyntesømme, der er programmeret med tredobbelte ligesømme eller få satinsømme, er især velegnet til mellemfint stof, f.eks. Pyntesøm nr. 107.
- Pyntesømme, der er programmeret med satinsømme, virker særdeles godt på kraftigt stof, f.eks. Pyntesøm nr. 401.

For at opnå et perfekt stingbillede er det en fordel at bruge samme farve tråd til over- og undertråd samt et stabiliseringsmateriale. Ved loden eller langfibrede stoffer, anbefales desuden at ligge et stykke vandopløseligt stabiliseringsmateriale på retsiden, som let kan fjernes efter syning.

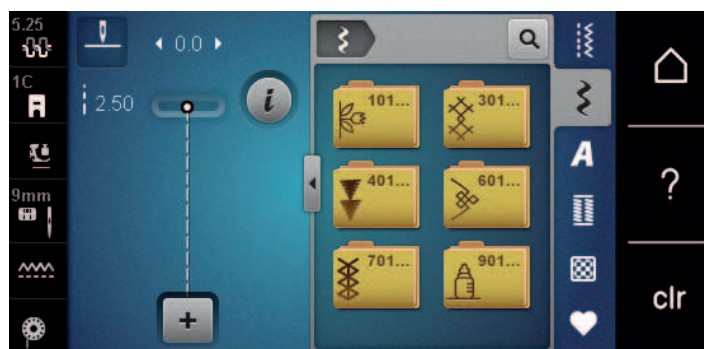

Pyntesøm	Kategori	Navn
	100	Naturstømme
	300	Korssting
	400	Satinsømme
	600	Geometriske sømme
	700	Heirloom-sømme
	900	Jugendsømme

7.2 Syning med kraftig undertråd

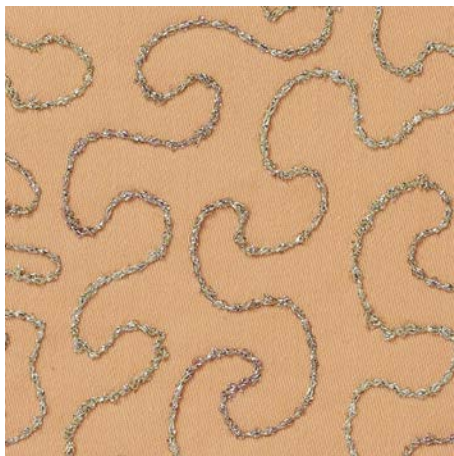

Undertrådsspølen kan fyldes med forskellige trådmaterialer. Frihåndssyning med struktur. Denne teknik minder om normal frihåndssyning, men sys fra materialets **vrangside**.

Syområdet skal forstærkes med broderistabilisering. Motivet kan tegnes på materialets vrangside. Motivet kan også tegnes på materialets forside. Da kan linjerne følges frit og sys med en ligesøm og en polyester, bomuld eller rayon tråd. De syede linjer er synlige på materialets vrangside og bruges som hjælpelinjer, når der sys med kraftig undertråd.

BSR-funktionen kan bruges til syning med kraftig undertråd. Det anbefales at føre projektet jævnt og med ens hastighed under nålen langs motivets linjer. Stabiliseringen skal fjernes efter syning.

Lav først en syprøve for at kontrollere, hvordan resultatet ser ud på retsiden.

Ikke alle pyntesømme er egnede til denne teknik. Brug enkle pyntesømme for at opnå det bedste resultat. Brug ikke kompakte sømme og satinsømme.

PAS PÅ

Brug af uegnet spolekapsel

Skader på spolekapslen.

> Brug bobbinwork-spolekapslen (ekstra tilbehør).



> Monter Åben broderifod #20C.

> Tryk på «Pyntesømme».

> Vælg en passende pyntesøm.

> Drej på «øverste multifunktionsknap» og «nederste multifunktionsknap», for at indstille stinglængden og stingbredden, så der også opnås et flot stingbillede, når du syr med tyk tråd.



> Tryk på «Overtrådsspænding» for at tilpasse overtrådsspændingen.

7.3 Sy korssting

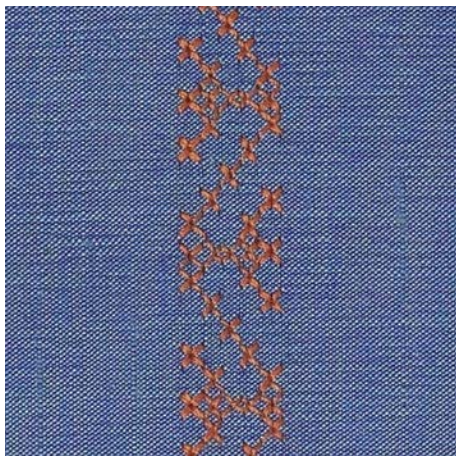

Korssting er en traditionel teknik, som supplerer de øvrige pyntesømme. Hvis korssting sys på et stof med hørstruktur, ser de ud som håndsyede korssting. Hvis korssting sys med broderitråd, virker motivet kraftigere. Korssting anvendes især til boligtekstiler, som borter på beklædning og generelt til udsmykning. Eftersom alle efterfølgende rækker retter sig efter den første række, anbefales det, at den første række sys i en lige linje.

- > Monter Standardfod #1C eller Åben broderifod #20C.
- > Korsstingskategori 300 kan sys og kombineres som enhver anden pyntesøm.
- > For at sy en lige linje skal du sy den første række søm ved hjælp af kantlinealen eller kantstopperen.
- > Sy den næste søm ved siden af den første med en syfods bredde afstand eller ved hjælp af kantlinealen.

7.4 Bieser

Bieser

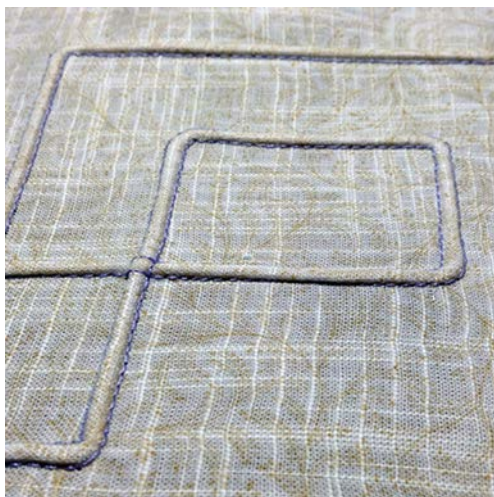

Bieser er smalle stukne læg, som normalt sys før tilskæringen af beklædningsstykket eller syarbejdet. Bieser er egnet til pynt eller i kombination med andre heirloom-broderiteknikker. Denne teknik kan forenkles betydeligt ved at anvende bisefødder. Teknikken reducerer stoffets størrelse. Der skal derfor beregnes tilstrækkeligt med stof.

Oversigt over bisefødder

Biesefod	Nummer	Beskrivelse
	# 30 (ekstra tilbehør)	3 Riller Til kraftige stoffer. Med 4 mm dobbeltnål
	# 31 (ekstra tilbehør)	5 Riller Til kraftige og medium stoffer. Med 3 mm dobbeltnål
	# 32 (ekstra tilbehør)	7 Riller Til tynde til medium stoffer. Med 2 mm dobbeltnål
	# 33 (ekstra tilbehør)	9 Riller Til meget let stof (uden vedlægstråd). Med 1 eller 1,6 mm dobbeltnål
	# 46 C (ekstra tilbehør)	5 Riller Med 1.6 – 2.5 mm dobbeltnål Til meget tynde til medium stoffer.

Indtrækning af vedlægstråd

Biserne virker mere markante og reliefagtige, hvis du syr med vedlægstråd. Vedlægstråden skal passe godt ind i rillen på den pågældende syfod. Vedlægstråden skal være farveægte og må ikke krympe.

- > Sluk maskinen.
- > Fjern nålen.
- > Fjern syfoden.
- > Fjern stingpladen.
- > Åbn griberdækslet.
- > Træk vedlægstråden gennem griberåbningen og nedefra gennem hullet i stingpladen.
- > Indsæt stingpladen.
- > Luk griberdækslet.

- > Sørg for, at vedlægstråden går gennem den lille trådåbning i griberdækslet.

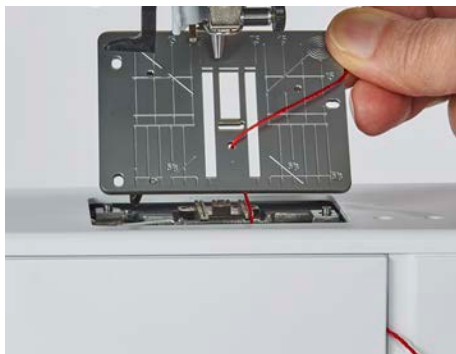

- > Sæt trådspolen på knæløfteren.



- > Sørg for, at vedlægstråden løber godt.
- > Hvis tråden ved griberdækslet løber dårligt, så lad dækslet stå åbent mens du syr.
 - Vedlægstråden ligger på bagsiden under syningen og holdes fast/oversys af undertråden.

Syning af bieser

- > Brug en passende dobbeltnål.
- > Tråd dobbeltnålen.
- > Hent undertråden op.
- > Sy den første bise.
- > Før den første bise passende til den ønskede afstand under en af rillerne på bisefoden.
- > Sy alle øvrige biser parallelt.

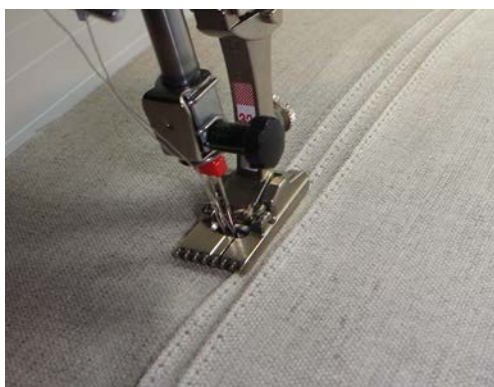

8 Skrifttyper

8.1 Oversigt skrifttyper

Blok-, dobbelt blok- og kursivskrift samt kyrillisk, kan også sys med små bogstaver.

For at opnå et perfekt stingbillede, anbefales det at bruge samme farve tråd til over- og undertråd.

Materialets bagside kan forstærkes med et stabiliseringsmateriale. Ved loden eller langfibrede stoffer f.eks. frotte, kan man desuden ligge et stykke vandopløseligt stabiliseringsmateriale på retsiden.

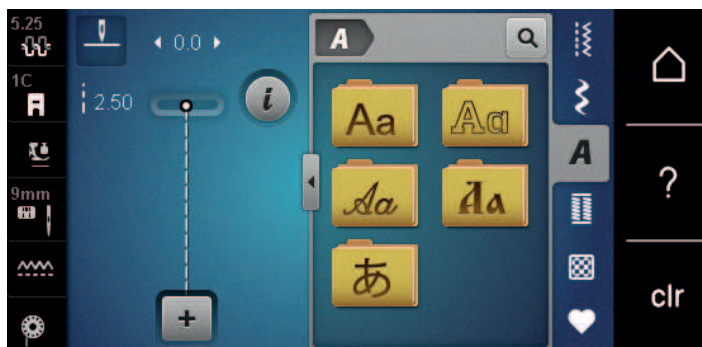

Søm	Navn
ABCabc	Blok
ABCabc	Dobbelt blok
<i>ABCabc</i>	Kursiv (Italic)
АБВабв	Kyrillisk
あいう	Hiragana

8.2 Skriv en tekst



Det anbefales at lave en syprøve med det stof, tråd og stabilisering, du vil anvende. Det er vigtigt at maskinen kan sy frit, uden at trække, skubbe eller holde stoffet tilbage. Stoffet skal føres jævnt og let uden at støde imod eller blive trukket.



- > Tryk på «Skrifttyper».
- > Vælg skrifttype.



- > Tryk på «Enkeltmodus/Kombinationsmodus» for at lave en kombination.
- > Tryk på «Forstørrelse/formindskelse af vindue» (1) for at åbne den udvidede indtastningsmodus.



- > Vælg bogstaver.



- > Tryk på «Store bogstaver» for at bruge store bogstaver (standardindstilling).



- > Tryk på «Små bogstaver» for at bruge små bogstaver.



- > Tryk på «Tal og matematiske tegn» for at bruge tal og matematiske tegn.



- > Tryk på «Specialtegn» for at bruge specialtegn.



- > Tryk på «Slet» for at slette enkeltbogstaver i den indtastede tekst.
- > Tryk igen på «Forstørrelse/formindskelse af vindue» for at lukke den udvidede indtastningsmodus.



9 Knaphuller

9.1 Oversigt knaphuller

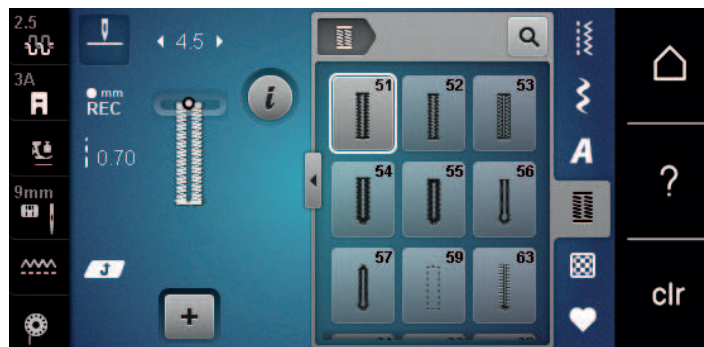
For at skabe det rette knaphul til hver knap, ethvert formål og for hvert stykke tøj, er BERNINA 480 udstyret med en omfattende samling af knaphuller. Den tilhørende knap kan sys på med maskine. Der kan også sys snørehuller.



Søm	Sømnummer	Navn	Beskrivelse
	51	Linnedknaphul	Til lette til mellemkraftige stoffer, f.eks. bluser, kjoler og sengelinned.
	52	Smalt knaphul i linned	Til lette til mellemkraftige stoffer, f.eks. bluser, kjoler, børne- og babytøj samt håndarbejde.
	53	Strækknaphul	Til alle elastiske stoffer.
	54	Rundt knaphul med almindelig trense	Til mellemkraftige og kraftige materialer, f.eks. kjoler, jakker, overtøj og regntøj.
	55	Rundt knaphul med tværtrense	Til mellemkraftige og kraftige materialer, med forstærket trense, f.eks. kjoler, jakker, overtøj og regntøj.
	56	Øjeknaphul	Til kraftige, ikke-elastiske materialer, f.eks. jakker, overtøj og fritidstøj.
	57	Øjeknaphul med kiletrense	Til faste, ikke-elastiske materialer, f.eks. jakker, overtøj, jeans og fritidstøj.
	59	Ligesømsknaphul	Til stepsyning og forstærkning af knaphuller og som kantknaphuller, især til knaphuller i læder og emitteret læder.
	60	Knapisyning	Til påsyning af knapper med 2 og 4 huller.
	61	Snørehul med små zigzagsting	Som åbning til snore og smalle bånd og til dekorationsarbejde.

Søm	Sømnummer	Navn	Beskrivelse
	62	Snørehul med ligesøm	Som åbning til snore og smalle bånd og til dekorationsarbejde.
	63	Håndsyet knaphul	Til håndsyede effekter på kjoler samt håndarbejde i lette til mellemkræftige materialer.

9.2 Brug af udligningsplader

Når et knaphul sys på tværs af en kant, anbefales det at bruge udligningsplader (ekstra tilbehør).

- > Monter udligningspladen bagfra mellem materiale og syfoden og skub den helt hen til det tykke område.

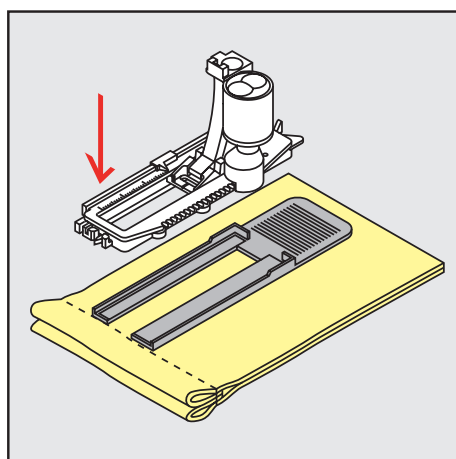

- > Sænk syfoden.

9.3 Brug af transporthjælp til knaphulssyning

Det anbefales at bruge transporthjælpen (ekstra tilbehør) til at sy knaphuller i vanskeligt stof. Den kan bruges sammen med den automatiske knaphuls fod #3A.

- > Skub forsigtigt udligningspladen ind fra siden.

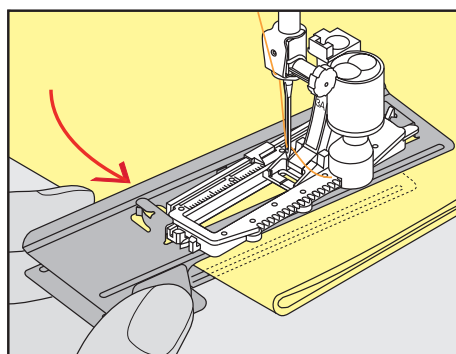

9.4 Markér knaphuller

- > Markér knaphulsposition og længde på de knaphuller der sys manuelt med kridt eller en vandopløselig pen på stoffet.

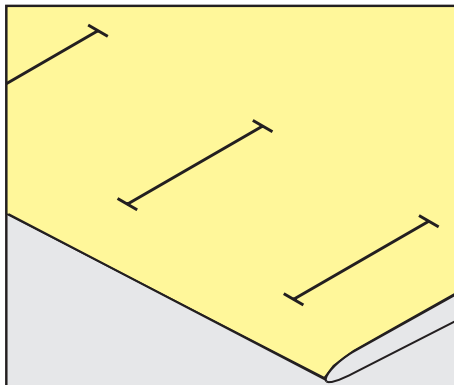

- > Markér kun længden af det 1. knaphul ved automatisk syning med kridt eller en vandopløselig pen på stoffet. Markér kun begyndelsen af alle efterfølgende knaphuller.

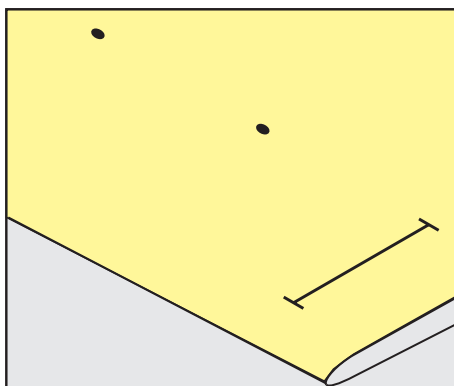

- > Ved øjeknaphul og rundt knaphul markeres længden på den første stolpe, med kridt eller en vandopløselig pen på stoffet. Markér kun begyndelsen af alle efterfølgende knaphuller. Den rigtige længde på øjet tilføjes når knaphullet sys.

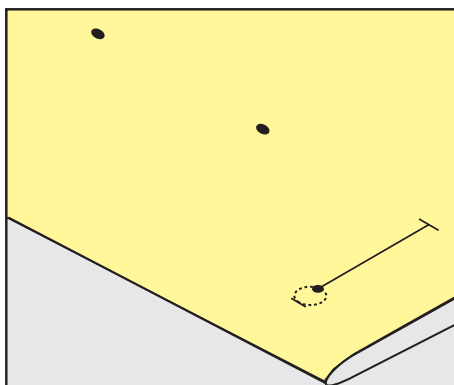

9.5 Indlægstråd

Anvendelse af trådindlæg med automatisk knaphuls fod #3A

Trådindlægget forstærker og pynter på knaphullet og er især egnet til linnedknaphullet nr. 51. Ideelt trådindlæg er perlegarn nr. 8, stærk håndsyrtråd og fint hæklegarn. Det anbefales, ikke at holde fast i indlægstråden under syning.

Forudsætning:

- Automatisk knaphuls fod #3A er monteret og oppe.
- > Sæt nålen i ved knaphullets begyndelse.
- > Indlægstråden anbringes til højre under knaphulsfoden.
- > Indlægstråden lægges over krogen bag på foden.

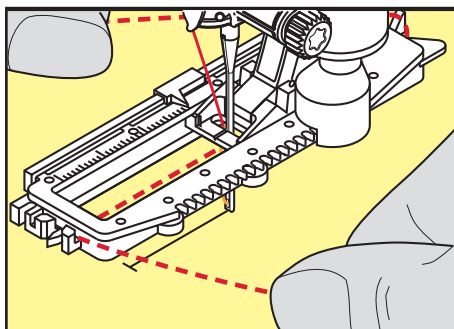

- > Trådens ender føres fra venstre frem under foden.

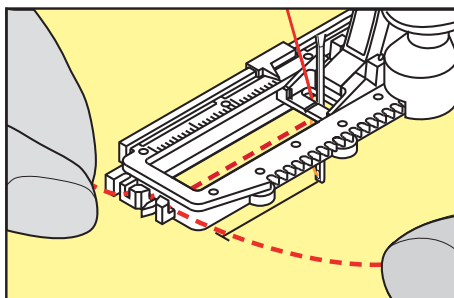

- > Hver trådende trækkes ind i slidserne på foden.
- > Den automatiske knaphuls fod sænkes.
- > Sy knaphullet som sædvanlig.
- > Træk indlægstråden gennem knaphullet, indtil løkken forsvinder ind i trensen.
- > Enderne på indlægstråden trækkes om på materialets vrangside (manuelt med en synål) og bindes sammen eller hæftes.

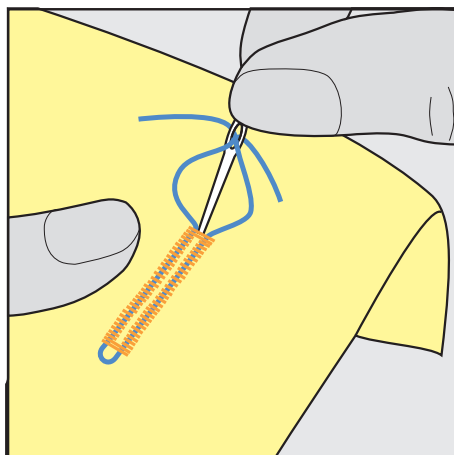

Anvendelse af trådindlæg med knaphuls fod #3C

Forudsætning:

- Knaphuls fod #3C er monteret og oppe.
- > Sæt nålen i ved knaphullets begyndelse.
- > Før trådindlægget over midtertappen foran på foden.

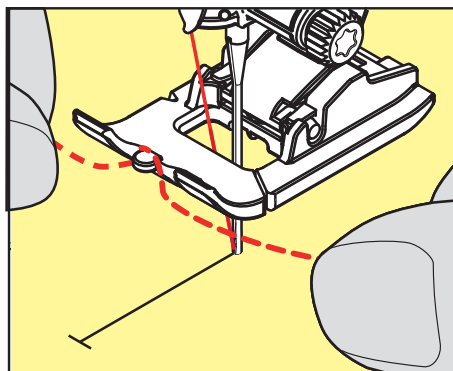

- > Træk hver trådende bagud under syfoden, og anbring begge trådender i rillerne under syfodens sål.

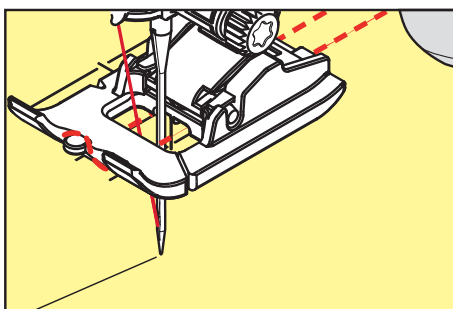

- > Sænk knaphulsfoden.
- > Sy knaphullet som sædvanlig.
- > Træk indlægstråden gennem knaphullet, indtil løkken forsvinder ind i trensen.
- > Træk trådenderne om på materialets vrangside med en synål, og bind eller hæft trådene.

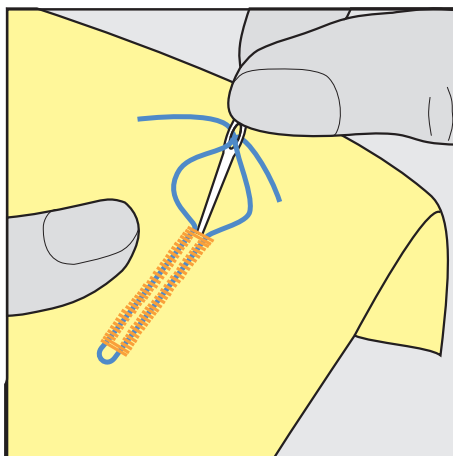

9.6 Lav en syprøve

Det skal altid sys et testknaphul på et stykke af det originale stof: Det anbefales at vælge samme stabiliseringsmateriale og det samme knaphul. Sy også knaphullet i samme retning på stoffet. Ved at lave en syprøve, kan indstillingerne justeres, indtil sy resultatet er tilfredsstillende.

Det kan betale sig at sy knaphuller for med ligestings-knaphul nr. 59 i alle bløde, løstvævede materialer samt ved knaphuller, der udsættes for meget slid. Det kan også være en fordel at forstærke knaphuller i læder, vinyl og filt.

Ændringer af balancen ved manuelle linnedknaphuller, ved længdeprogrammerede øjeknaphuller eller runde knaphuller, har indvirkning på begge stolper. Ved manuelle øjeknaphuller eller runde knaphuller har ændringen omvendt virkning på begge stolper.

Hvis du bruger stingtællerfunktionen og foretager ændringer i balancen, så vil ændringerne påvirke hver stolpe forskelligt.



- > Tryk på «Knaphuller».
- > Vælg knaphul.
- > Vælg og monter den ønskede syfod.
- > Placer stoffet under syfoden, og sænk syfoden.
- > Træd på forsigtigt fodpedalen og begynd at sy. Før kun stoffet løst.
- > Kontrollér balancen under syningen, og indstil den efter behov.
- > Kontroller syprøven og foretage flere indstillinger.

9.7 Indstil afstand mellem stolperne

Bredden på knaphulsspalten kan tilpasses før syningen mellem 0,1 - 2,0 mm.



- > Tryk på «Knaphuller».
- > Vælg knaphul.



- > Tryk på «i-dialog».



- > Tryk på «Afstand mellem knaphullets stolper».
- > For at indstille den ønskede bredde på knaphulsspalten skal du dreje på øverste multifunktionsknap eller «nederste multifunktionsknap».

9.8 Bestemmelse af knaphulslængde med automatisk knaphulsfod #3A



Knappen kan også placeres centralt på den gule cirkel på skærmen. Ved hjælp af «Multifunktionsknapperne oppe/nede» kan den gule cirkel forstørres eller formindskes, og dermed bestemmes knappens diameter.

Der tilføjes automatisk 2 mm til diameteren af knappen for knaphulslængden. Hvis diameteren på knappen, for eksempel 14 mm, beregnes 16 mm til knaphulslængden.

Forudsætning:

- Automatisk knaphulsfod #3A er monteret.



- > Tryk på «Knaphuller».
- > Vælg knaphul.



- > Tryk på «i-dialog».



- > Tryk på «Indstilling af knaphulslængden».
- > For at tilpasse knaphulslængden skal du dreje på «øverste multifunktionsknap» eller «nederste multifunktionsknap».

9.9 Bestemmelse af knaphulslængde med knaphulsfod #3C

Med knaphulsfoden #3C skal knaphulslængden bestemmes med stingtællerfunktionen. Stingtællerfunktionen er egnet til ethvert knaphul. Den venstre stolpe sys fremad, den højre sys baglæns. Hvis der foretages ændringer i balancen, skal stingtællerfunktionen gemmes på ny for hvert knaphul.

Forudsætning:

- Knaphulsfod #3C er monteret.



- > Tryk på «Knaphuller».
- > Vælg knaphul.



- > Tryk på «i-dialog».



- > Tryk på «Programmering af længde med stingtæller».
- > Sy den ønskede knaphulslængde.
- > Stop maskinen.



- > Tryk på knappen «Tilbagesyning», således at maskinen syr den nederste trense og den anden stolpe baglæns.
- > Stop maskinen ud for det første sting.
- > Tryk igen på knappen «Tilbagesyning», således at maskinen syr den øverste trense og hæftestingene.
 - Knaphulslængden bevares indtil maskinen slukkes og ethvert efterfølgende knaphul vil blive syet mage til.

9.10 Sy knaphullet automatisk med knaphulsfod #3A

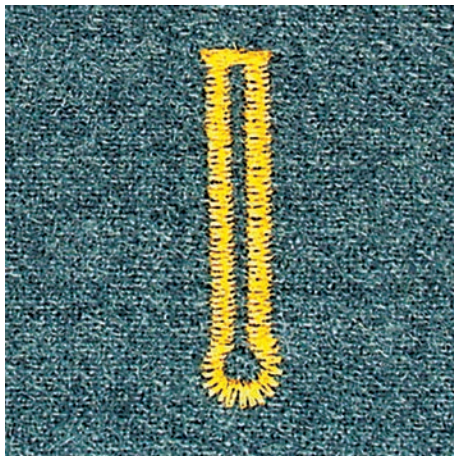
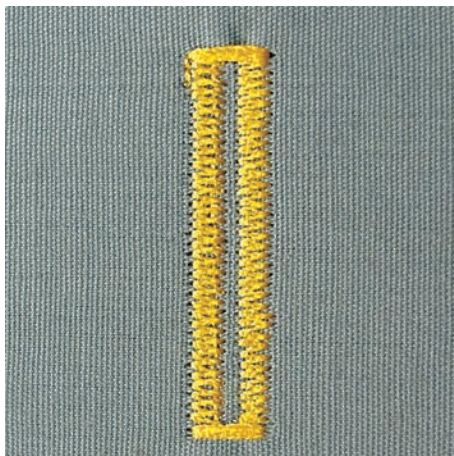

Når Automatisk knaphulsfod #3A anvendes, måles knaphullets længde automatisk via linsen på syfoden. Knaphullet bliver nøjagtig duplikeret og maskinen skifter automatisk ved maksimal længde. Automatisk knaphulsfod #3A egner sig til knaphuller fra 4 til 31 mm, alt efter knaphulstype. Automatisk knaphulsfod #3A skal ligge fladt på stoffet for at kunne måle længden nøjagtigt. Programmerede knaphuller bliver syet i nøjagtig samme længde og er alle lige flotte.

Forudsætning:

- Automatisk knaphulsfod #3A er monteret.



- > Tryk på «Knaphuller».
- > Knaphul nr. 51 – 57, nr. 59, eller 63 vælges.
- > Sy den ønskede knaphuls længde.



- > Tryk på knappen «Tilbagesyning» for at programmere længden.



- > Tryk på knappen «Start/Stop», eller trød på fodpedalen.
 - Maskinen syr automatisk knaphullet færdig. Alle efterfølgende knaphuller vil automatisk blive syet i samme længde.

9.11 Syning af manuelt 7-trins-knaphul med knaphulsfod #3C

Mens der sys, bestemmes knaphuls længden manuelt. Trense, øje og hæftesting er forprogrammeret. De enkelte trin kan vælges ved at rulle med pil-ikonerne eller ved at trykke på knappen «Tilbagesyning».

Forudsætning:

- Knaphulsfod #3C er monteret.



- > Tryk på «Knaphuller».
- > Vælg Linnedknaphul nr. 51.



- > Tryk på «i-dialog».



- > Tryk på «Bestem længden manuelt».
 - Trin 1 er aktiveret på skærmen i starten af knaphullet.
- > Sy den ønskede knaphuls længde.
 - Trin 2 er aktiv.



- > Stop maskinen, når den ønskede længde på knaphullet eller længdemarkeringen er nået.
- > Tryk på «Rul ned», så trin 3 vises.
 - Maskinen syr ligesøm baglæns.
- > Stop maskinen ved knaphullets første sting.
- > Tryk på «Rul ned», så trin 4 vises.
 - Maskinen syr den øverste trense og stopper automatisk.
- > Tryk på «Rul ned», så trin 5 vises.
 - Maskinen syr anden stolpe.

- > Stop maskinen ud for det sidste sting i den første stolpe.
- > Tryk på «Rul ned», så trin 6 vises.
 - Maskinen syr den nederste trense og stopper automatisk.
- > Tryk på «Rul ned», så trin 7 vises.
 - Maskinen hæfter og stopper automatisk.

9.12 Syning af manuelt 5-trins-knaphul med knaphulsfod #3C

Mens der sys, bestemmes knaphulslængden manuelt. Trense, øje og hæftesting er forprogrammeret. De enkelte trin kan vælges ved at rulle med pil-ikonerne eller ved at trykke på knappen «Tilbagesyning».

Forudsætning:

- Knaphulsfod #3C er monteret.



- > Tryk på «Knaphuller».
- > Vælg Rundt knaphul med almindelig trense nr. 54.



- > Tryk på «i-dialog».



- > Tryk på «Bestem længden manuelt».
 - Trin 1 er aktiveret på skærmen i starten af knaphullet.
- > Sy den ønskede knaphulslængde.
 - Trin 2 er aktiv.



- > Stop maskinen, når den ønskede længde på stolpen er nået eller længdemarkeringen.
- > Tryk på «Rul ned», så trin 3 vises.
- > Maskinen syr øjet eller rundingen og stopper automatisk.
- > Tryk på «Rul ned», så trin 4 vises.
 - Maskinen syr anden stolpe baglæns.
- > Stop maskinen på højde med første sting i knaphullets begyndelse.
- > Tryk på «Rul ned», så trin 5 vises.
 - Maskinen syr den øverste trense og hæfter automatisk.

9.13 Knaphullet sprættes op med en trensekniv

- > Kan der som ekstra sikkerhed sættes en knapnål i ved trensen.
- > Skær knaphullet op fra begge enderne mod midten.

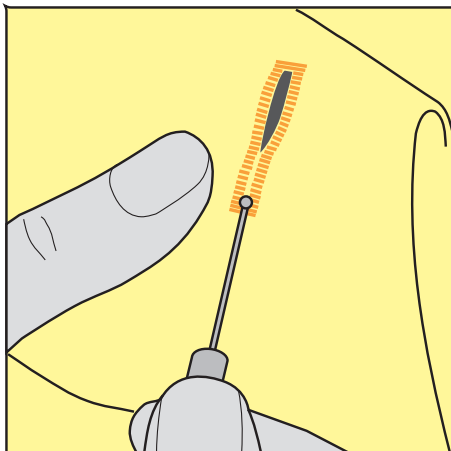

9.14 Knaphullet sprættes op med et knaphulsjern (ekstra tilbehør)

- > Læg knaphullet på et egnet træoverflade.

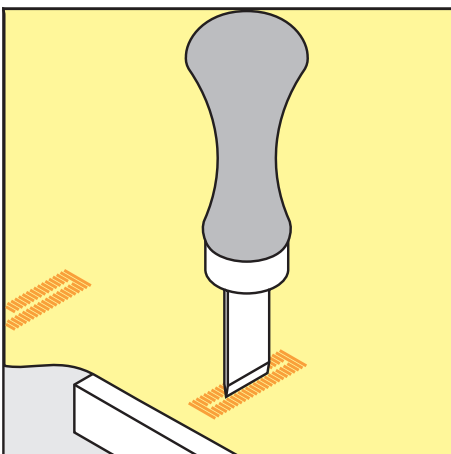

- > Anbring knaphulsjernet midt i knaphullet.
- > Pres knaphulsjernet nedad manuelt.

9.15 Sy knappen på

Knapsyningsprogrammet kan bruges til at sy knapper med 2 eller 4 huller, trykknapper eller hæfter på.

Anbefalet syprogram:	Knapsyningsprogram nr. 60
Anbefalet syfod:	Knapsyningsfod #18
Alternative syfodder:	<ul style="list-style-type: none"> • Standardfod #1/1C • Stoppefod #9 • Standardfod med gennemsigtig sål #34/34C

Juster halshøjden

For knapper på tykkere stoffer, forøges halshøjden, dvs. afstanden mellem knap og stof.

Knapper på tynde stoffer eller knapper, der bruges som dekoration sys på uden halshøjde.

PAS PÅ! Justering af halshøjden er kun mulig med knapsyningsfod #18.

- > Løs skruen ved knapsyningsfoden.
- > Skub skaftet op svarende til stoffets tykkelse.
- > Stram skruen.

Sy knappen på

Forudsætning:

- Halshøjden indstillet passende til tykkelsen af stoffet.
- Knapisyngsfod #18 eller en anden syfod er monteret.
- Transportøren er sænket.



- > Tryk på «Knaphuller».
- > Vælg Knapisyngsprogram nr. 60.
- > Drej på håndhjulet, indtil undertråden kommer op.
- > **PAS PÅ! Knapisyngsprogrammet starter altid over den venstre hul på knappen.**
Placer knappen på stoffet. Skub knappen og stoffet under nålen, så nålen stikker ned i det venstre hul. Ved knapper med 4 huller sys først de forreste huller derefter de bageste.
- > Sænk syfoden.
- > Lav de første sting i det venstre hul med håndhjulet.
- > Fortsæt med at dreje håndhjulet, indtil nålen skifter over til det højre hul. Kontrollér samtidig, om nålen rammer i højre hul. Juster om nødvendigt stingbredden med den øverste multifunktionsknap.
- > Hold fast trådene og tryk på fodpedalen.
 - Maskinen syr knappen på og stopper derefter automatisk.
- > Hvis knappen skal være særlig fast, gentages knapisyngsprogrammet.
- > Skær trådene med maskinen. Symaterialet kan også trækkes ud af maskinen og trådene klippes manuelt. Træk overtråden ned og lav en knude med undertråden.

9.16 Sy snørehuller



Sy øjet 2 gange for at opnå bedre stabilitet. Tilpas evt. med balancen.

Forudsætning:

- Standardfod #1C eller Åben broderifod #20C er monteret.



- > Tryk på «Knaphuller».
- > Vælg Snørehul med små zigzagsting nr. 61 eller Snørehul med ligesøm nr. 62.
- > For at ændre størrelsen på snørehullet, drejes på «øverste multifunktionsknap» eller «nederste multifunktionsknap».
- > Sy snørehulsprogrammet.
 - Maskinen stopper automatisk når snørehulsprogrammet er færdigt.
- > Brug en syl eller en hultang til at åbne snørehullet.

10 Quiltning

10.1 Oversigt Quiltesømme

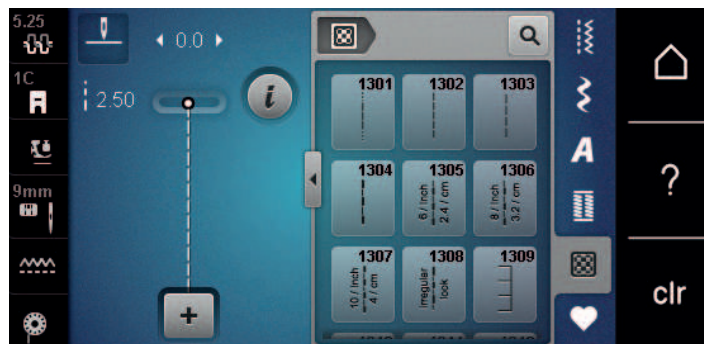

Søm	Sømnummer	Navn	Beskrivelse
	nr. 1301	Quiltning, Hæfteprogram	Sy ved start og slut med korte sting fremad for at hæfte.
	nr. 1302	Quiltning, Ligesøm	Til maskinquiltning med ligesømme med 3 mm sømlængde.
	nr. 1303	Patchworksøm/Ligesøm	Til sammensyning af patchwork-dele med ligesømme med 2 mm sømlængde.
	nr. 1304 – nr. 1308	Håndquiltesøm	Til påsyning af monofilfibre for at skabe håndsnyningseffekt.
	nr. 1309 – nr. 1314	Tæppesøm	Til applikationer og til påsyning af pyntebånd.
	nr. 1315	Satinsøm	Til applikation.
	nr. 1316	Blindsøm, smal	Til usynlig påsyning af applikationer
	nr. 1317 – nr. 1324	Dekorativ quiltesøm	Til quiltning, crazy patchwork, dekoration og pyntning.
	nr. 1331	Stipplesøm/ mæanderquiltesøm	Til mæandersømseffekt.
	nr. 1332 – nr. 1334	Fjersøm	Til quiltning, crazy patchwork, dekoration og pyntning.

10.2 Quiltning hæfteprogram

Forudsætning:

- Standardfod #1C er monteret.



- > Tryk på «Quiltesømme».
- > Vælg Quiltning, Hæfteprogram nr. 1301.
- > Træd på fodpedalen.
 - Maskinen syr automatisk 6 korte sting frem ved systart.



- > Sy sømmen i den ønskede længde.
- > Tryk på knappen «Tilbagesyning».
 - Maskinen syr automatisk 6 korte sting frem og stopper automatisk, når hæfteprogrammet er færdig.

10.3 Sy håndquiltesøm

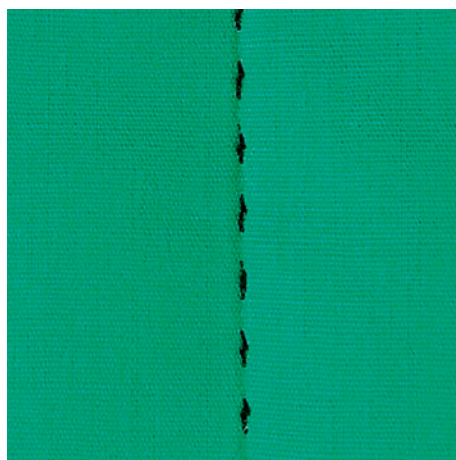

Håndquiltesømme er egnede til alle stoffer og projekter, som skal se håndsede ud. Det anbefales at bruge en monofiltråd til overtråden og en broderitråd til undertråden. Nedsæt hastigheden for at forhindre, at monofiltråden knækker. Tilpas overtrådsspændingen og balancen til syprojektet og den ønskede quiltesøm, hvis det er nødvendigt.

Forudsætning:

- Standardfod #1C er monteret.



- > Tryk på «Quiltesømme».
- > Vælg Håndquiltesøm nr. 1304 eller nr. 1305, nr. 1306, nr. 1307 eller nr. 1308.
- > Tilpas overtrådsspændingen og balancen til syprojektet og den ønskede quiltesøm, hvis det er nødvendigt.
- > Træd på fodpedalen, eller tryk på knappen «Start/Stop» for at starte maskinen.

10.4 Frihåndsquiltning

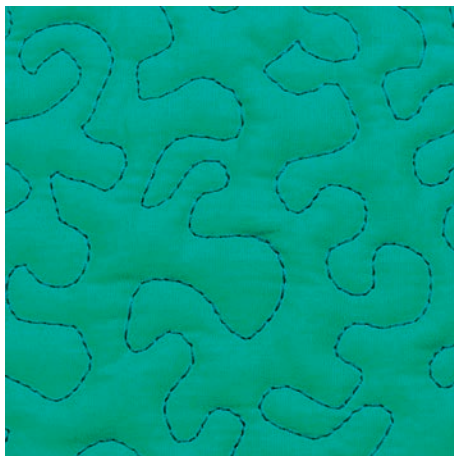

Frihåndsquiltning og stopning baserer på samme bevægelses princip. Ved meanderquilt søm udfyldes hele området med quiltesøm. De enkelte quiltelinjer er afrundet og må ikke krydse hinanden.



- Brug quiltehandsker med gummiknopper for at gøre det lettere at føre stoffet.
- Brug Spolekapsel med høj trådspænding (ekstra tilbehør) for at opnå de bedst mulige resultater.
- Det anbefales at bruge sybordet og knæløfteren.
- Det anbefales at quilte fra midten og udad og føre stoffet med lette, runde bevægelser til alle sider, indtil det ønskede mønster fremkommer.

Forudsætning:

- Hæft forside, pladevat og underlagsmaterialet godt sammen.
- Transportøren er sænket.
- Stoppefod #9 er monteret.



- > Tryk på «Nyttesømme».
- > Vælg Ligesting nr. 1.
- > Tilpas overtrådsspændingen om nødvendigt.
- > Vælg nålepositionen nede for at undgå, at stoffet flytter sig.
- > Træd på fodpedalen, eller tryk på knappen «Start/Stop» for at starte maskinen.
- > For at føre stoffet som i en ramme, holdes begge hænder tæt på syfoden. Sørg samtidig for, at nålen ikke stikker ind i stoffet flere gange samme sted lige efter hinanden.
- > Reducer broderihastigheden for at sikre en minimal stingafstand ved quiltning af hjørner.
- > Før stoffet langsommere, når tråden ligger ovenpå.
- > Før stoffet hurtigere, hvis der danner sig knuder på bagsiden.

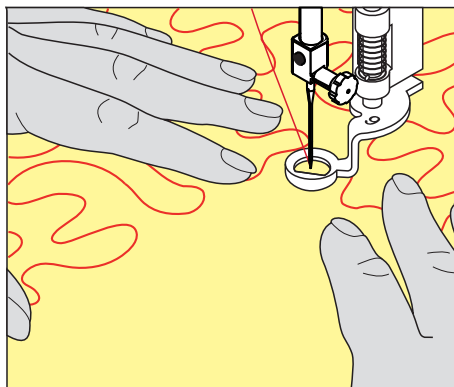

11 BERNINA Sting Regulator (BSR) (ekstra tilbehør)

BERNINA Sting Regulator udligner ligesom ved frihåndssyning - en stadig mere populær syteknik - stinglængden, som opstår når stoffet føres frit. Ved frihåndssyning bliver hvert sting med BSR-foden lige langt og stingbilledet er pænt og regelmæssigt.

Når BSR-foden monteret og transportøren er blevet sænket, kan du vælge den ønskede modus på skærmen. BSR-foden kan bruges til både ligesøm og zigzagsøm.

BSR-foden reagerer på stoffets bevægelse under syfoden og styrer derved maskinens hastighed op til den højest mulige hastighed. Her gælder: At jo hurtigere stoffet bevæges, desto hurtigere syr maskinen.

Hvis stoffet bevæges for hurtigt, lyder der en bip-lyd. Lydsignalet kan tændes eller slukkes på «BSR»-skærmen. Lyden kan også tændes og slukkes i setup-programmet.

11.1 BSR-modus 1

BSR-funktionen kan styres med fodpedalen eller «Start/Stop»-knappen. Start BSR-modus. På syfoden, vises et rødt lys. Ved at flytte stoffet accelererer maskinen. Hvis stoffet ikke bevæges, er det muligt at hæfte på stedet, uden at trykke på en ekstra knap. Når du arbejder med fodpedalen eller «Start/Stop»-knappen slukkes BSR-Modus 1 ikke automatisk.

11.2 BSR-modus 2

BSR-funktionen kan styres med fodpedalen eller «Start/Stop». Maskinen vil kun starte, hvis fodpedalen eller «Start/Stop»-knappen trykkes og stoffet flyttes samtidig. Uden stoftransport slukker BSR-modus 2 efter cirka 7 sekunder. Det røde lys slukker (kun når du arbejder med «Start/Stop»). Når du arbejder med fodpedalen, slukkes det røde lys ikke.

11.3 BSR-funktion med ligesøm nr. 1

Til denne funktion til frihånds-quiltning sys med ligesøm og en forudindstillet stinglængde op til 4 mm. En indstillet stinglængde bibeholdes indenfor en vis hastighed uafhængig af stoffets bevægelse.

11.4 BSR-funktion med zigzag søm nr. 2

Zigzag sømmen kan bruges til billedsyning og udsmykning af stof. Den indstillede stinglængde bibeholdes **ikke** når der sys med zigzagsøm, men BSR-funktionen forenkler anvendelsen.

11.5 Forberedelse til quiltning

BSR-foden monteres

Forudsætning:

- Maskinen er slukket.
 - Nålen er hævet.
 - Syfoden er hævet.
- > Fjern den monterede syfod.
 > Monter BSR-syfoden.
 > Sæt stikket på ledningen lodret ned i BSR-tilslutningen (1), indtil det går mærkbart i indgreb.



- > Tænd maskinen.
 – BSR-skærmen åbner og BSR 1-Modus er aktiveret.

Skift syfodssålen

PAS PÅ

Linsen på BSR-foden er beskidt

Maskinen genkender ikke BSR-foden.

> Linsen rengøres med en blød, let fugtig klud.

- > Hæv nålen.
- > BSR-foden hæves.
- > Sluk maskinen.
- > BSR-syfoden fjernes fra maskinen.
- > Tryk begge trykknapper på BSR-foden sammen.

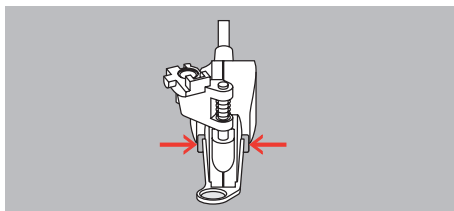

- > Syfodsålen trækkes ned og ud af føringen.
- > Den nye syfodsål skubbes opad i føringen, indtil den klikker på plads.
- > Monter BSR-syfoden.

11.6 Brug af BSR-modus

BSR-funktionen kan styres med fodpedalen eller knappen «Start/Stop».

Start med fodpedalen: Der skal trykkes på fodpedalen under quiltning. Maskinen fortsætter i BSR-modus 1, indtil du slipper fodpedalen, også selvom stoffet ikke bevæges.

Hvis quiltningen stoppes i BSR-modus 2, syr maskinen afhængigt af nåleposition endnu et sting og stopper med nålen oppe.

Forudsætning:

- Sybordet er monteret.
- Knæløfteren er monteret.
- > Sænk transportøren.
- > Indstil den ønskede BSR-modus.
- > Sænk syfoden.
- > Den indstillede BSR-modus starter ved at trykke på fodpedalen eller knappen «Start/Stop».
 - På BSR-syfoden lyser et rødt lys.
- > Bevæg stoffet, for at styre hastigheden af maskinen i BSR-modus.



- > Tryk igen på knappen «Start/Stop», eller slip fodpedalen for at stoppe BSR-modussen.
 - BSR-modus stopper og der røde lys på syfoden slukkes.



- > Tryk på «BSR tilstand» for at deaktivere BSR-modussen og quilte uden automatiske stinglængder.



11.7 Hæftning

Hæftning i BSR-modus 1 med knappen "Start/Stop"

Forudsætning:

- BSR-foden er monteret og tilsluttet maskinen.
- BSR-skærbilledet er åbnet, og BSR-modus 1 er aktiv.

> Sænk transportøren.

> Sænk syfoden.



> Tryk 2x på knappen «Nåleplacering oppe/nede».

– Undertråden hentes op.

> Hold over- og undertråd.



> Tryk på knappen «Start/Stop».

– BSR-modussen starter.

> Sy 5 - 6 hæftesting.



> Tryk på knappen «Start/Stop».

– BSR-modussen stopper.

> Klip tråden af.

Hæftning i BSR-modus 2

Forudsætning:

- BSR-foden er monteret og tilsluttet maskinen.
- BSR-skærbilledet er åbnet, og BSR-modus 2 er aktiv.

> Sænk syfoden.



> Tryk på knappen «Hæftning».

> Tryk på fodpedalen eller knappen «Start/Stop».

Ved at flytte stoffet sys et par korte sting, derefter er den indstillede stinglængde aktiv og hæftefunktionen deaktiveres automatisk.

12 Pleje og vedligeholdelse

12.1 Firmware

Kontroller firmwareversionen

Maskinens firmware- og hardwareversioner vises.



> Tryk på «Home».



> Tryk på «Setup-program».



> Tryk på «Maskinindstillinger».



> Tryk på «Information».



> Tryk på «Maskindata».

Opdatering af firmware



Du kan downloade maskinens aktuelle firmware og en detaljeret trin-for-trin-vejledning for opdateringsprocessen på www.bernina.com/480-support. Som regel bliver personlige data og indstillinger automatisk overført, ved en firmware opdatering. Af sikkerhedsmæssige årsager anbefales det dog at gemme data og indstillinger på et BERNINA USB-stik før en firmwareopdatering. Hvis personlige data og indstillinger går tabt i løbet af en firmwareopdatering, kan de efterfølgende overføres til maskinen igen.

Forudsætning:

- Tilbehør som broderimodul eller BSR-fod, der tilsluttes til maskinen, er fjernet.

> Sæt USB-stikket med den nye firmwareversion ind i maskinen.



> Tryk på «Home».



> Tryk på «Setup-program».



> Tryk på «Maskinindstillinger».



> Tryk på «Vedligeholdelse/opdatering».



> Tryk på «Opdatering af firmware».



> Tryk på «Opdatering» for at starte opdateringen af firmwaren.

Bemærk: Opdateringen kan vare flere minutter. Sluk ikke maskinen, og fjern ikke USB-stikket under opdateringen.

– Maskinen genstarter. Når opdateringen er afsluttet, vises en meddelelse.

Gendan sikkerhedskopierede data

Hvis personlige data og indstillinger ikke er til rådighed efter en softwareopdatering, kan de senere overføres til maskinen igen.

> BERNINA USB-stikket med de sikrede data og indstillinger sættes i USB-porten på maskinen.



> Tryk på «Home».



> Tryk på «Setup-program».



> Tryk på «Maskinindstillinger».



> Tryk på «Vedligeholdelse/opdatering».



> Tryk på «Opdatering af firmware».

PAS PÅ

BERNINA USB-stik (ekstra tilbehør) bliver fjernet for tidligt

Sikkerhedskopierede data bliver ikke overført og maskinen ikke kan startes.

> Fjern først BERNINA USB-stikket (ekstra tilbehør) når den sikrede data er blevet overført.



> Tryk på «Indlæsning af data».

– Når dataene er overført, vises kortvarigt et grønt flueben.

12.2 Maskine

Rengøring af skærm

> Den slukkede skærm tørres af, med en blød, let fugtig mikrofiber klud.

Rens transportøren

Trådrester under stingpladen skal fjernes regelmæssigt.

> Hæv nål og syfod.

⚠ FORSIGTIG

Elektrisk drevet maskine

Fare for personskader ved nål og griber.

> Maskinen slukkes og stikket tages ud af stikkontakten.

> Fjern nål og syfod.

> Sænk transportøren.



> Fjern stingpladen.

PAS PÅ

Støv og trådrester i maskinen

Beskadigelse af mekaniske og elektroniske komponenter.

> Brug en rensbørste eller en blød klud.

> Brug ikke tryklufspray.

> Rens transportøren med rensbørsten.

Rengøring af griberen



Elektrisk drevet maskine

Fare for personskader ved nål og griber.

> Maskinen slukkes og stikket tages ud af stikkontakten.

- > Åbn griberdækslet.
- > Fjern spolekapslen.
- > Tryk udløserarmen til venstre.



- > Klap holdebøjlen med det sorte griberbanedæksel ned.
- > Fjern griberen.

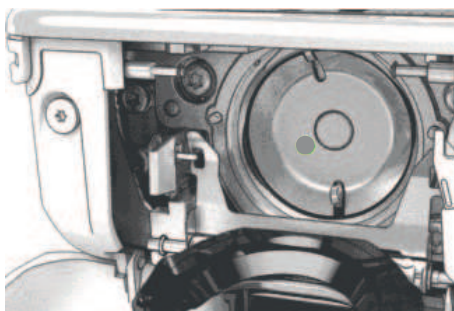

PAS PÅ

Støv og trådrester i maskinen

Beskadigelse af mekaniske og elektroniske komponenter.

- > Brug en rensbørste eller en blød klud.
- > Brug ikke trykluftspray.
- > Rengør griberbanen med en rensbørste og en blød klud. Brug ikke spidse genstande til dette.
- > Hold griberen i midten af stiften med to fingre.
- > Før griberen med underkanten fremad, skråt oppe fra og ned bag griberbanedækslet.
- > Anbring griberen, så de to knaster på griberdriveren passer ind i de tilsvarende åbninger på griberen. Den grå markering på griberdriveren skal være synlig i hullet på griberen.
- > Indsæt griberen.
 - Griberen er magnetisk og trækkes til den rigtige position.
- > Luk griberbanedækslet og holdebøjlen, indtil klinken går i indgreb.
- > Drej på håndhjulet til kontrol.
 - Griberen roterer.
- > Isæt spolekapslen.

Smøring af griberen



Elektrisk drevet maskine

Fare for personskader ved nål og griber.

> Maskinen slukkes og stikket tages ud af stikkontakten.

- > Fjern spolekapslen.
- > Tryk klinken til venstre.



- > Klap holdebøjlen med det sorte griberbanedæksel ned.
- > Fjern griberen.

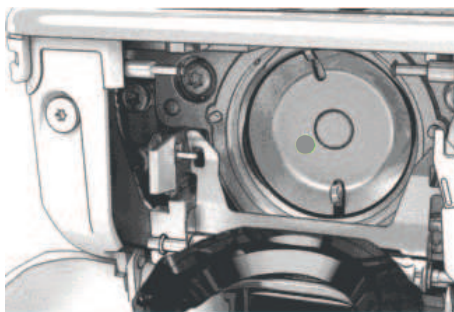

PAS PÅ

Smøring af griberen

For meget olie kan efterlade spor på stof og tråd.

> Sy/brodere først på en stofrest efter smøring.

> Kom en dråbe BERNINA-symaskineolie ind i griberbanen forned.



> Kom en dråbe BERNINA-symaskineolie i hvert af de to oliedepoter, således at filtstykkerne er fugtige, og sørg for, at der ikke kommer olie på den rødt markerede gribermuffe-flade.



- > Hold griberen i midten af stiften med to fingre.
- > Før griberen med underkanten fremad, skråt oppe fra og ned bag griberbanedækslet.
- > Placer griberen således at begge takker ved griberbanen passer ind i de tilsvarende åbninger ved griberen. Den grå markering ved griberførerens hul skal være synlig.
- > Indsæt griberen.
 - Griberen er magnetisk og vil blive trukket i den rigtige position.
- > Griberbanedækslet og holdebøjlen lukkes, klinken skal gå i hak.
- > Drej på håndhjulet til kontrol.
- > Lsæt spolekapslen.

Rengøre trådfangeren



- > Tryk på «Home».



- > Tryk på «Setup-program».



- > Tryk på «Maskinindstillinger».







- > Tryk på «Vedligeholdelse/opdatering».



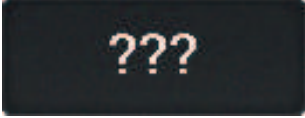
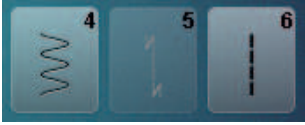

- > Tryk på «Rengøring af trådfanger».
- > Trådfangeren rengøres i henhold til instruktionerne på skærmen.

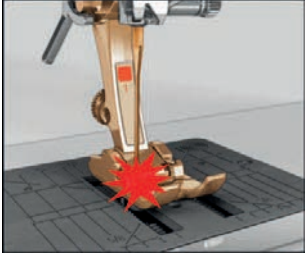
13 Fejl og driftsforstyrrelser

13.1 Fejlmeddelelse

Skærbillede	Årsag	Løsning
	Ukendt sømnummer.	> Kontrollér indtastningen, og indtast et nyt nummer.
	Sømvalg er ikke muligt i kombinationstilstand.	> Kombiner andre sømme.
	Transportøren er ikke sænket.	> Tryk på knappen «Transportør oppe/nede» for at sænke transportøren.
	Den valgte nål og stingplade kan ikke anvendes sammen.	> Skift nål. > Skift stingplade.
	Nålen er ikke i øverste position.	> Drej håndhjulet for at indstille nålepositionen.
	Hovedmotoren kører ikke.	> Drej forsigtigt håndhjulet med uret, indtil nålen er oppe. > Fjern syprojektet. Træk ikke i stoffet eller tråden. > Fjern stingpladen. > Fjern trådrester. > Rengør griberen. > Fjern griberen, og kontrollér om der er afbrækkede nålestykker på den magnetiske griber. > Isæt griberen korrekt.
For lidt kapacitet på BERNINA USB-stikket (ekstra tilbehør).	Der er for lidt kapacitet på BERNINA USB-stikket (ekstra tilbehør).	> Sørg for der bruges et BERNINA USB-stik (ekstra tilbehør). > Slet dataene på BERNINA USB-stikket (ekstra tilbehør).
Ingen personlige data på BERNINA USB-stikket (ekstra tilbehør).	Ingen personlige data til rådighed til at gendanne indstillinger på BERNINA USB-stikket (ekstra tilbehør).	> Sørg for, at data og indstillinger på BERNINA USB-stikket (ekstra tilbehør) er sikkerhedskopieret.

FEJL OG DRIFTSFORSTYRRELSER

Skærbillede	Årsag	Løsning
Gendannelse af personlige data er mislykket.	Firmwareopdateringen blev gennemført korrekt, men de personlige data blev ikke gendannet.	<ul style="list-style-type: none"> > Sørg for, at data og indstillinger på BERNINA USB-stikket er blevet sikkerhedskopieret. > Overfør sikkerhedskopierede data til maskinen.
Intet BERNINA USB-stik tilsluttet. Sørg for, at der altid er sat det samme BERNINA USB-stik i, under alle de automatiske opdateringer.	BERNINA USB-stik (ekstra tilbehør) er ikke sat i.	<ul style="list-style-type: none"> > Anvend et BERNINA USB-stik (ekstra tilbehør). Sørg for, der er tilstrækkelig ledig kapacitet.
Opdateringen af firmwaren mislykkedes.	Den nye firmwareversion blev ikke fundet på USB-stikket.	<ul style="list-style-type: none"> > Sørg for, at den komprimerede ZIP-fil med firmwareopdateringen er pakket ud. > Kontrollér, at dataene til firmwareopdateringen er gemt direkte på datamediet og ikke i en mappe på USB-stikket. > Opdater firmwaren.
 	Maskinen skal rengøres/smøres.	<ul style="list-style-type: none"> > Rengør maskinen. > Smør griberen. <p>Vigtige oplysninger om smøring: For meget olie kan efterlade spor på stof og tråd.</p> <ul style="list-style-type: none"> > Sy først på en stofrest efter smøring.
Den automatiske trådclip (ved trådfangeren) skal renses.	Trådfangeren skal renses. Meddelelsen vises efter at have nået 1000 skærecyklus, hver gang maskinen er tændt.	<ul style="list-style-type: none"> > Tryk på «Bekræft». <ul style="list-style-type: none"> – Maskinen åbner funktionen «Rens trådfangeren». > Trådfangeren rengøres i henhold til instruktionerne på skærmen. <ul style="list-style-type: none"> – Tælleren for skærecykussen nulstilles.

Skærbillede	Årsag	Løsning
<p>Det er tid til serviceeftersyn. Kontakt venligst din BERNINA forhandler for at aftale en tid.</p>	<p>Maskinen skal til eftersyn. Meddelelsen vises når det programmerede serviceinterval er nået.</p> <p>Vigtige informationer: Når rengørings- og vedligeholdelsesarbejdet udføres korrekt, sikres maskinens funktionsevne og lange levetid. Overholdes dette ikke, kan det få indflydelse på levetiden og garantien. Prisen for serviceeftersynet er landsdækkende. Informationer fås hos din BERNINA forhandler eller dit servicecenter.</p>	<ul style="list-style-type: none"> > Kontakt en BERNINA forhandler. > Slet visningen midlertidigt ved at trykke på ikonet «ESC». <p>Efter tredje sletning vises meddelelsen først, når det næste serviceinterval nås.</p>
	<p>Kalibreringen af Automatisk knaphulsfod #3A mislykkedes.</p>	<ul style="list-style-type: none"> > Kontrollér, at syfoden bevæger sig let. Fjern om nødvendigt fnug, støv og stofrester. > Rengør reflektoren med en blød, let fugtig mikrofiberklud. > Kontrollér reflektorens position. Korrigér om nødvendigt reflektorens position, eller udskift syfoden. > Kontrollér plasten på syfodens underside for slid. Udskift syfoden om nødvendigt. > Rengør transportøren. > Kontakt en BERNINA forhandler.
#1000	Nåletråderen sidder fast.	<ul style="list-style-type: none"> > Sluk maskinen. Tryk nåletråderen nedad, og slip den igen. Tænd maskinen. > Kontakt en BERNINA forhandler, hvis fejlen fortsat forekommer.
#1001	Knappen «Trådkniv» sidder fast eller er defekt.	<ul style="list-style-type: none"> > Sørg for, at knappen kan bevæge sig frit. > Kontakt en BERNINA forhandler, hvis fejlen fortsat forekommer.
#1002	Knappen «Nåleplacering oppe/nede» sidder fast eller er defekt.	<ul style="list-style-type: none"> > Sørg for, at knappen kan bevæge sig frit. > Kontakt en BERNINA forhandler, hvis fejlen fortsat forekommer.
#1003	Knappen «Start/Stop» sidder fast eller er defekt.	<ul style="list-style-type: none"> > Sørg for, at knappen kan bevæge sig frit. > Kontakt en BERNINA forhandler, hvis fejlen fortsat forekommer.
#1004 #1005 #1010	Den nøjagtige årsag til fejlen kan ikke fastslås.	<ul style="list-style-type: none"> > Start maskinen igen. > Kontakt en BERNINA forhandler, hvis fejlen fortsat forekommer.

13.2 Fejlfinding

Fejl	Årsag	Løsning
Uregelmæssig søm	Overtråden er for stram/løs.	> Indstil overtrådsspændingen. > Kontrollér trådafspolingen fra trådspolen.
	Nålen er stump eller krum.	> Skift nål, og sørg for kun at bruge nye BERNINA-kvalitetsnåle.
	Nål af ringe kvalitet.	> Brug nye BERNINA kvalitetsnåle.
	Tråd af ringe kvalitet.	> Brug kvalitetstråd.
	Forkert nål/tråd-kombination.	> Brug passende nål til trådens tykkelse.
	Forkert trådet.	> Tråd nålen igen.
	Stoffet trækkes.	> Før stoffet jævnt.
Uregelmæssig søm	Forkert spolekapsel.	> Brug den medfølgende spolekapsel med trekant.
		
Springer sting over	Forkert nål.	> Brug kun nåle fra nålesystemet 130/705H.
	Nålen er stump eller krum.	> Skift nål.
	Nål af ringe kvalitet.	> Brug nye BERNINA kvalitetsnåle.
	Nålen er sat forkert i.	> Før nålen ind i nåleholderen med den flade side bagud indtil stop, og skru den fast.
	Forkert nålespids.	> Tilpas nålespidsen til tekstil-strukturen i syprojektet.
Fejlsting	Trådrester mellem trådspændingsskiverne.	> Træk et tyndt, foldet stykke stof (ikke yderkanten) flere gange mellem trådspændingsskiverne.
	Forkert trådet.	> Tråd nålen igen.
	Trådrester under spolekapslens fjeder.	> Fjern trådrester under fjederen.

Fejl	Årsag	Løsning
Overtråden er sprunget	Forkert nål/tråd-kombination.	> Brug passende nål til trådens tykkelse.
	Overtråden er for stram.	> Reducer overtrådsspændingen.
	Forkert trådet.	> Tråd nålen igen.
	Tråd af ringe kvalitet.	> Brug kvalitetstråd.
	Stingpladens hul eller griberspidsen er beskadiget.	> Kontakt BERNINA-forhandleren for at få skaderne repareret. > Skift stingplade.
	Tråden sidder fast i trådgiveren.	> Skub servicedækslet (1) til venstre, og tag derefter servicedækslet af. > Fjern trådrester. > Sæt de 4 stifter på servicedækslet i de tilhørende forsænkninger og skub servicedækslet til højre.
		
Undertråden er sprunget	Spolekapslen er beskadiget.	> Udskift spolekapslen.
	Stingpladens hul er beskadiget.	> Kontakt BERNINA-forhandleren for at få skaderne repareret. > Skift stingplade.
	Nålen er stump eller krum.	> Skift nål.
Nålen knækker	Nålen er sat forkert i.	> Før nålen ind i nåleholderen med den flade side bagud indtil stop, og skru den fast.
	Stoffet trækkes.	> Før stoffet jævnt.
	Tykt stof trækkes.	> Brug en passende syfod til tykt stof, f.eks. Jeansfod #8. > Brug udligningsplader ved syning over tykke sømme.
	Knuder i tråden.	> Brug kvalitetstråd.
Stingbredde kan ikke indstilles	Den valgte nål og stingplade kan ikke anvendes sammen.	> Skift nål. > Skift stingplade.
Hastigheden er for lav	For lav stuetemperatur.	> Stil maskinen i et rum med stuetemperatur, 1 time før du begynder at sy.
	Indstillinger i setup-program.	> Indstil hastigheden i setup-programmet. > Indstil hastighedsskyderen.
Maskinen starter ikke	For lav stuetemperatur.	> Stil maskinen i et rum med stuetemperatur, 1 time før du begynder at sy. > Tilslut og tænd for maskinen.
	Maskinen er defekt.	> Kontakt en BERNINA forhandler.

FEJL OG DRIFTSFORSTYRRELSER

Fejl	Årsag	Løsning
Fejl under firmwareopdatering	USB-stik genkendes ikke.	<ul style="list-style-type: none">> Forbered USB-stikket som beskrevet i opdateringsvejledningen.> Brug et BERNINA USB-stik (ekstra tilbehør).
	Opdateringsprocessen går i stå, og timeglasset på skærmen går ikke væk.	<ul style="list-style-type: none">> Fjern USB-stikket.> Sluk maskinen.> Tænd maskinen.> Følg instruktionerne på skærmen.
	Filerne med firmwareopdateringen bliver ikke fundet.	<ul style="list-style-type: none">> Udpak den komprimerede ZIP-fil.> Gem dataene til firmwareopdateringen direkte på datamediet og ikke i en mappe på USB-stikket.
BSR-syfod #42 ikke genkendt	Linse tilsmudset.	<ul style="list-style-type: none">> Rengør linsen med en blød, let fugtig klud.
	BSR-ledning ikke tilsluttet korrekt.	<ul style="list-style-type: none">> Sæt BSR-stikket lodret i, indtil det går mærkbart i indgreb.
Stolper og/eller trenser gennemsys ikke gentagne gange	Automatisk knaphulsfod #3A er ikke kalibreret med maskinen.	<ul style="list-style-type: none">> Kalibrer Automatisk knaphulsfod #3A. (se side 48)

14 Opbevaring og Bortskaffelse

14.1 Opbevaring af maskinen

BERNINA anbefaler, at maskinen opbevares i den originale emballage. Hvis maskinen opbevares i et koldt rum, skal den flyttes til et rum med stuetemperatur ca. 1 time før brug.

- > Sluk maskinen, og træk stikket ud af stikkontakten.
- > Opbevar ikke maskinen udendørs.
- > Beskyt maskinen mod vind og vejr.

14.2 Bortskaffelse af maskinen

- > Rengør maskinen.
- > Maskinens komponenter sorteres og bortskaffes i henhold til gældende lokale love og regler.

15 Tekniske specifikationer

Betegnelse	Værdi	Enhed
Maksimal stoftykkelse	10,5 (0,41)	mm (inch)
Maksimal hastighed	900	Sting pr. minut
Mål uden spoleholder (B × D × H)	423 × 330 × 200 (18,30 × 12,99 × 7,87)	mm (inch)
Maskinens vægt	9,5 (20.94)	kg (lb)
Energiforbrug	90	W
Indgangsspænding	100 – 240 50 - 60	V Hz
Beskyttelsesklasse (Elektroteknik)	II	
Produktionsdato: Vist på typeskiltet under «Code».		

16 Oversigt motiver

16.1 Søm

Nyttesømme

1	2	3	4	5	6	7	8	9	10	11	12	13	14
15	16	17	18	19	20	22	23	24	25	26	29	30	32
33													

Knaphuller

51	52	53	54	55	56	57	59	60	61	62	63
----	----	----	----	----	----	----	----	----	----	----	----

Pyntesømme

Natursømme

101	102	103	104	106	107	108	109	110	111	112	113	114	115
116	117	118	119	122	123	124	125	136	137	138	139	140	150
152	167	168	169	170									

Korssting

301	302	303	304	305	306	307	308	309	311	314	319	320	321
322	323	324	325	326	327	328							

Satinsømme

401	402	405	406	407	408	409	410	412	413	414	415	416	417
-----	-----	-----	-----	-----	-----	-----	-----	-----	-----	-----	-----	-----	-----

OVERSICHT MOTIVER

421	422	423	424	425	426	429	431	434	437	440	453	454	455
456	465	466											

Geometriske sømme











601	602	603	604	605	606	607	608	609	610	611	612	613	614
615	616	618	619	620	621	622	623	624	625	626	627	628	629
630	631	633	634	635	636	639	640	641	642	643	644	645	648
649	650	651	652	653	654	655	656	657	661	664			

Heirloom-sømme





























701	702	703	704	705	706	707	708	709	710	711	712	713	714
715	716	717	721	722	723	724	725	726	727	729	730	731	732
733	734	735	736	737	738	739	741	742	743	748	749	750	751
752	762	764	765	767									

Jugendsømme

901	902	903	904	905	906	907	908	909	910	911	912	913	914
915	916	917	918	919	920	921	922	924	926	928	935	937	938

939	940	948	950	952	954	955	957	960	961
									

Quiltesømme

1301	1302	1303	1304	1305 6 / Inch 2,4 / cm	1306 8 / Inch 3,2 / cm	1307 10 / Inch 4 / cm	1308 irregular look	1309	1310	1311	1312	1313	1314
													
1315	1316	1317	1318	1319	1320	1321	1322	1323	1324	1331	1332	1333	1334
													

Indeks

A

Aktivering/deaktivering af funktion 21

B

Biser 76

Bortskaffelse af maskinen 109

Brug af eco-modus 49

Brug af trådnæt 30

Brug af trådrullestop 30

Børnesikring..... 49

F

Fejlfinding..... 106

Fejlmeddelelser 103

Firmware

 Aktivering/deaktivering af funktion 21

 Navigation 21

 Tilpasning af værdier 21

Fodpedal..... 29

 tilslutning..... 27

Forklaring af symboler..... 10

G

Gem en sømkombination..... 53

Gendannelse af grundindstillingerne 48

Griberen

 Rengøring 100

H

hævning/sænkning af nål

 med fodpedal 29

I

Indstil syfodspositionen med knæløfteren 31

Indstilling af hæftesting 42, 58

Indstilling af lyd..... 45

Indstilling af maksimal syhastighed..... 42

Indstilling af nålestop øverst/nederst (permanent)..... 35

Indstilling af overtrådsspænding..... 42

Indstilling af skærmens lysstyrke..... 46

Indtastning af forhandlerdata..... 47

K

Kalibrering af automatisk knaphulsfod #3A 48

Knaphuller 81

Kombinationsmodus..... 53

Kontrol af firmwareversion 98

L

Lagring af servicedata 47

Lav en syprøve 86

M

Miljøbeskyttelse 9

Montering af BSR-fod 95

Montering af knæløfteren 28

N

Navigation 21

Netledning..... 27

 USA/Canada 27

Nyttesømme 60

Nål, tråd, stof 23

Nål-tråd-kombination 25

O

Opbevaring af maskinen 109

Opdatering af firmware 98

P

Pyntesømme..... 74

Q

Quiltning 92

R

Regulere hastighed 50

Rengøring af trådfanger 102

Rensning af transportør 99

S

Sikkerhedshenvisninger 7

Skrifttyper..... 79

Smøring af griberen 101

Sparemodus 49

Spoling af undertråd 39

Sybord 31

T

Tekniske specifikationer	110
Tilpasning af værdier.....	21
Trådindlæg	84
Trådning af dobbeltnål.....	38
Trådning af overtråd	35
Trådning af trillingenål	38
Trådning af undertråd.....	40

U

Udskiftning af nål	33
Udskiftning af stingplade	35
Udskiftning af syfod.....	32

V

Valg af brugerdefinerede indstillinger.....	45
Valg af sprog	46
Vedligeholdelse og rengøring.....	99
Vælg søm	50

Å

Åben hjælp.....	49
Åbning af syvejledning.....	49
Åbning af vejledning	49



BERNINA anbefaler tråd fra *Mettler*[®]