



BERNINA 500

Brugsanvisning

Indholdsfortegnelse

VIGTIGE SIKKERHEDSFORSKRIFTER	7	2.2 Tilslutning og start	28
Vigtige meddelelser	9	Tilslut fodpedalen (ekstra tilbehør)	28
1 Min BERNINA	11	Tilslut maskinen	28
1.1 Introduktion	11	Fastgør pegepenen	28
1.2 Velkommen i BERNINA's verden	11	Tænd maskinen	29
1.3 Oversigt maskine	12	Tænd sylset	29
Oversigt af betjeningselementerne på forsiden	12	2.3 Fodpedal (ekstra tilbehør)	29
Oversigt forsiden	13	Reguler hastigheden med fodpedalen	29
Oversigt af siden	14	Hæve eller sænke nålen	30
Oversigt bagsiden	15	2.4 Spoleholder	30
Oversigt broderimodul	16	Nedsænkelig spoleholder	30
1.4 Standardtilbehør	17	Vandret spoleholder	31
Oversigt standardtilbehør til maskinen	17	2.5 Friarm	31
Anvendelse af net ledningen (kun USA/Canada)	18	2.6 Broderifod	32
Fodpedal (kun USA/Canada) (ekstra tilbehør)	18	Broderifoden monteres	32
Tilbehørsboks	18	Boderifoden vælges på touchskærmen	32
Oversigt standardtilbehør til broderimodul	19	2.7 Nål og stingplade	33
1.5 Oversigt touchskærm	20	Monter broderinål	33
Oversigt funktioner/skærbilleder	20	Vælg broderinålen på touchskærmen	34
Oversigt systemindstillinger	20	Vælg nåletype og nålestørrelse	34
Oversigt udvalgsmenu broderi	20	Indstil nåleposition oppe/nede	34
Oversigt ikoner	21	Stingpladen monteres	34
1.6 Nål, tråd, stof	21	Vælg stingpladen i touchskærmen	35
Oversigt nåle	22	2.8 Trådning	35
Eksempel på betegnelsen af nålen	22	Trådning af overtråd	35
Nål-tråd-kombination	23	Spoling af undertråd	38
Overtråd	23	Trådning af undertråden	39
Undertråd	24	Untertråden hentes op	41
1.7 Vigtige broderiinformationer	24	Vis undertråds mængde	41
Valg af broderifil format	24	2.9 Tilslutning af broderimodul	41
Broderiprøve	24	2.10 Fjern broderimodul	42
Størrelsen af broderimotivet	24	2.11 Vælg broderimotiv	42
Brodere motiver fra tredjepart	24	2.12 Broderirammer	43
Underlægningssting	25	Oversigt broderiramme udvalg	43
Satinsøm	25	Vælg broderiramme	43
Fyldningssøm (step)	25	Rivestabilisering	43
Forbindelsessting	26	Stabilisering, der klippes af	44
2 Broderi forberedelser	27	Brug af spraylim	44
2.1 Tilbehørsboks	27	Spraystivelse til yderligere afstivning	44
Tilbehørsboksen fjernes eller monteres på maskinen ...	27	Brug af strygeindlæg	44
Opbevaring af tilbehøret	27	Brug af selvklæbende indlæg	44
		Brug af vandopløseligt stabiliseringsmateriale	44
		Forberedelse broderiramme	45

Sæt broderiramme på	46	4.5 Slet alle ændringer med «clr»	64
Oversigt broderifunktioner	46	5 Kreativt broderi	65
Centrere broderirammen til nålen	46	5.1 Oversigt broderi	65
Flyt broderirammen bagud	47	5.2 Vælg og udskift broderimotiv	65
Flyt broderirammen mod venstre	47	5.3 Kontroller broderitid og broderimotiv størrelse	65
Gitter tænd/sluk	47	5.4 Regulere hastighed	65
Vælg motivmidte	47	5.5 Redigere broderimotiv	66
Virtuel placering af broderirammen	48	Oversigt redigere broderimotiv	66
3 Setup-program	49	Forstør billedet af broderimotivet	66
3.1 Broderiindstillinger	49	Reducere billedet af broderimotivet	67
Indstil overtrådspændingen	49	Flyt billedet af broderimotivet	67
Indstil den maksimale hastighed	49	Flyt det forstørrede billede af broderimotivet	67
Fastlæggelse af broderimotivets position ved åbning ...	49	Flyt broderimotiv	67
Kalibrering af broderirammen	50	Rotere broderimotiv	68
Indstil tykkelsen på stoffet	51	Ændre broderimotiv størrelsen proportional	68
Tænding/slukning af funktionen Fjern tråd	51	Ændre broderimotiv størrelsen uproportionalt	69
Indstil hæftesting	52	Spejlvending af broderimotivet	70
Indstil trådklip	52	Manipulering af tekst	70
Skift måleenhed	53	Ændre stingtype	70
3.2 Vælg brugerdefinerede indstillinger	54	Ændre stingtæthed	71
3.3 Overvågningsfunktioner	54	Kontroller broderimotivets størrelse og placering	71
Indstil overtrådsindikator	54	Uendeligt broderi	72
Indstil undertrådsindikator	55	Duplikere broderimotiv	74
3.4 Indstil lyd	55	Slet broderimotiv	74
3.5 Maskinens indstillinger	56	Ændre rækkefølgen i en broderimotivkombination	75
Valg af sprog	56	Fortryd indtastning	75
Indstil skærmens lysstyrke	56	Grupper broderimotiver	75
Indstil syls	56	5.6 Præcis punktplacering	77
Kontroller firmwareversionen	57	Præcis punktplacering	77
Kontroller det samlede antal sting	57	Fri punktplacering	78
Indtast forhandler data	58	5.7 Kombinere broderimotiver	78
Gem service data	58	Kombinere broderimotiver	78
Tilbage til grundindstillingen	59	Slet enkelt broderimotiv	79
Slet brugerdata	59	Dupliker en kombination	79
Slet et motiv på et BERNINA USB-stik	60	5.8 Skriv en tekst	80
Opdater maskinens firmware	60	Oversigt broderiskrift	80
Gendan sikkerhedskopierede data	61	Skriv ord og sætninger	80
Rengøre trådfangeren	61	Redigere ord/sætninger	81
Smøring af maskinen	62	5.9 Ændre broderimotiv farver	82
Parkering af broderimodul	63	Oversigt farve ændringer	82
4 Systemindstillinger	64	Ændre farve	83
4.1 Åben vejledning	64	Ændre farve med farvehjulet	83
4.2 Start broderivejledning	64	Ændre trådmærke	84
4.3 Brug af eco-modus	64	5.10 Broderimotivet broderes	84
4.4 Start hjælp	64	Oversigt broderimenu	84

Rifunktion	85	Bordure og blonder	136
Flyt broderiramme	85	Sport og hobby	141
Broderiforløb ved trådbrud	85	Dyr	145
Klip forbindelsessting	86	Blomster	146
Reducere farveskift	86	Designs med specielle effekter	151
Flerfarvet broderimotiv tænk/sluk	86	Indeks	156
Uendeligt broderi	86		
Farve information	87		
5.11 Friarmsborderi	88		
5.12 Administration af broderimotivet	88		
Oversigt administration af broderimotivet	88		
Gem broderimotivet i personlig hukommelse	89		
Gem et broderimotiv på et BERNINA USB-stik	89		
Overskriv et broderimotiv i personlig hukommelse	89		
Overskriv et broderimotiv på et BERNINA USB-stik	90		
Indlæs broderimotiv fra personlig hukommelse	90		
Indlæs broderimotiv fra BERNINA USB-stik	90		
Slet broderimotiv fra personlig hukommelse	90		
Slet broderimotiv fra BERNINA USB-stik	91		
6 Broderi	92		
6.1 Broderi med «Start/Stop»-knappen	92		
6.2 Forøge broderihastigheden	92		
6.3 Indstil overtrådsspændingen	92		
6.4 Broderi med fodpedalen (ekstra tilbehør)	93		
7 Tillæg	94		
7.1 Vedligeholdelse og rengøring	94		
Rengøring af skærm	94		
Fjern trådrester under stingpladen	94		
Rengøring af griberen	94		
Smøring af griberen	95		
7.2 Fejlfinding	97		
7.3 Fejlmeddelelse	99		
7.4 Opbevaring og Bortskaffelse	103		
Opbevaring af maskinen	103		
Bortskaffelse af maskinen	103		
7.5 Tekniske specifikationer	104		
8 Oversigt motiver	105		
8.1 Oversigt broderimotiver	105		
Rediger broderimotiv	105		
Projekter	105		
Quiltsømme	106		
Udsmykning	115		
Børn	122		
Rammer	128		
Årstider	130		



VIGTIGE SIKKERHEDSFORSKRIFTER

Overhold følgende grundlæggendesikkerhedsforskrifter ved brug af din maskine. Læs venligst disse sikkerhedsforskrifter grundigt igennem, før maskinen tages i brug.

FARE!

Beskyttelse mod elektriske stød:

- Lad aldrig maskinen stå uden opsyn, mens den er tilsluttet lysnettet.
- Tag altid stikket ud af stikkontakten efter brug.

For beskyttelse mod LED stråling:

- Kig ikke direkte i lyskilden med forstørrelsesglas eller andre former for linser. LED-lampen svarer til beskyttelsesklasse 1M.
- Hvis LED-lampen er beskadiget eller defekt, skal du kontakte din BERNINA forhandler.

ADVARSEL

Beskyttelse mod forbrændinger, ildebrand, elektriske stød eller personskader:

- Brug kun den medfølgende netledning til at betjene maskinen. Netledningen til USA og Canada (netstik NEMA 1-15) må kun anvendes til en maksimal netspænding på 150 V.
- Maskinen må kun bruges til det formål, der beskrives i denne vejledning.
- Brug kun maskinen i tørre rum.
- Brug ikke maskinen, når den er fugtig eller i et fugtigt miljø.
- Brug ikke maskinen som legetøj. Vær ekstra forsigtig, når maskinen bruges af børn eller i nærheden af børn.
- Denne maskine kan bruges af børn fra 8 år og opefter. Personer med nedsatte fysiske, sensoriske eller mentale evner eller manglende erfaring og viden, kan når de er blevet undervist om sikker brug af maskinen og forstår de dermed forbundne risici, benytte maskinen. Ellers benyttes maskinen under opsyn af en sikkerhedsansvarlig person.
- Børn må ikke lege med maskinen.
- Rengøring og vedligeholdelse må ikke udføres af børn uden opsyn.
- Brug ikke denne maskine, hvis ledningen eller stikket er beskadiget, hvis maskinen ikke virker korrekt, den blevet tabt, beskadiget eller den er faldet i vandet. Bring i disse tilfælde maskinen til den nærmeste BERNINA specialforretning for eftersyn eller reparation.
- Brug kun tilbehør, der anbefales af producenten.

- Brug ikke maskinen, hvis ventilationsåbningerne er blokeret. Hold alle ventilationsåbninger og fodpedalen fri for fnug, støv og stofrester.
- Kom aldrig nogen form for genstande i maskinens åbninger.
- Anbring ikke noget på fodpedalen.
- Brug kun maskinen med den passende fodpedal af typen -.
- Brug ikke maskinen, hvor der anvendes drivgasprodukter (spray) eller ilt.
- Hold fingrene væk fra alle bevægelige dele. Vær især forsigtig i nærheden af nålen.
- Undlad at trække eller skubbe stoffet under syning. Det kan medføre, at nålen knækker.
- Sæt hovedafbryderen på «0» ved arbejdsopgaver ved nålens område: F.eks. trådning, udskiftning af nål, syfod osv.
- Anvend aldrig bøjede nåle.
- Benyt altid en original BERNINA stingplade. Brug af en forkert stingplade kan medføre at nålen knækker.
- Sluk altid maskinen ved at sætte hovedafbryderen på «0» inden stikket trækkes ud af stikkontakten. Når stikket tages ud af stikkontakten, skal der altid trækkes i stikket og ikke i ledningen.
- Tag stikket ud, når dækslerne fjernes eller åbnes, maskinen smøres eller hvis der foretages anden rengøring og vedligeholdelsesarbejde nævnt i denne brugsanvisning.
- Denne maskine er dobbeltisoleret (undtagen USA, Canada og Japan). Brug kun originale reservedele. Se afsnittet om vedligeholdelse af dobbeltisolerede produkter.
- Lydtryksniveauet er under normale forhold mindre end 70 dB (A).

Forklaring af symboler



FARE

Angiver en fare med en høj risiko, hvilket vil resultere i alvorlig personskade eller dødsfald, hvis den ikke undgås.



ADVARSEL

Angiver en fare med en middel risiko, som kan resultere i alvorlig personskade, hvis den ikke undgås.



FORSIGTIG

Angiver en fare med lav risiko, der kan medføre mindre eller moderat personskade, hvis den ikke undgås.

PAS PÅ

Angiver en fare, der kan resultere i materielle skader, hvis den ikke undgås.



Tips fra BERNINAS **Broderiekspertter** vil du finde ved dette symbol.

1 Min BERNINA

1.1 Introduktion

Din BERNINA 500 E giver dig mulighed for mange kreative anvendelser. Både fine silke eller satin stoffer samt tunge linned, fleece og denim stoffer kan broderes med denne maskine. Talrige broderimotiver er tilgængelige.

Ud over denne brugsanvisning, råder maskinen over følgende hjælpeprogrammer, som til enhver tid hjælper dig med detaljer og hjælpeindstillinger til betjeningen af din BERNINA 500 E .

Vejledningen giver oplysninger og forklaringer om forskellige områder broderi.

Broderivejledningen giver informationer og hjælp til dine broderiprojekter. Når stoffet og den ønskede broderiteknik er valgt, vises for eksempel forslag for passende nåle og broderifødder.

Hjælpeprogrammet omfatter oplysninger om de enkle broderimotiver, funktioner og anvendelser på skærmen.

Yderligere information

Udover denne brugsanvisning til din BERNINA 500 E er yderligere informationsmateriale inkluderet.

Den aktuelle version af brugsanvisningen, samt mange andre oplysninger rundt om maskinen og tilbehør, kan findes på vores hjemmeside <http://www.bernina.com>

1.2 Velkommen i BERNINA's verden

Made to create, er sloganet for BERNINA. Ikke kun med vores maskiner, vi støtter dig i at realisere dine ideer. Gennem de nedenstående tilbud giver vi dig derudover mange idéer og vejledninger til dine fremtidige projekter samt mulighed for at udveksle idéer med andre sy-, quilte- og broderientusiaster. Vi ønsker dig god fornøjelse.

BERNINA YouTube Channel

På YouTube tilbyder vi dig et stort udvalg af vejledningsvideoer og hjælp til vores maskiners vigtigste funktioner. Der findes også detaljerede forklaringer til mange syfødder, så dine projekter bliver en succes.

<http://www.youtube.com/BerninaInternational>

Tilgængelig på engelsk og tysk.

Inspiration – sy magasin

Leder du efter ideer, mønstre og anvisninger til fantastiske projekter? Så er BERNINA magasinet «Inspiration» lige noget for dig. «Inspiration» tilbyder kvartalsvist fantastiske sy-, quilte- og broderi-idéer. Fra sæsonbetonede modetrends over trendy tilbehør og praktiske råd til originale dekorationer til dit hjem.

<http://www.bernina.com/inspiration>

Magasinet fås på engelsk, tysk, hollandsk og fransk. Ikke tilgængelig i alle lande.

BERNINA Blog

Raffinerede instruktioner, gratis mønstre og broderimotiver samt mange nye ideer: Alt det kan findes hver uge i BERNINA-bloggen. Vores eksperter giver værdifulde tips og forklarer trin for trin, hvordan man får det ønskede resultat. I communityet kan du uploade dine egne projekter og udveksle ideer med andre sy-, quilte- og broderientusiaster..

<http://www.bernina.com/blog>

Tilgængelig på engelsk, tysk og hollandsk.

BERNINA Social Media

Følg os på de sociale netværk for at høre mere om arrangementer, spændende projekter samt tips og tricks til syning, quiltning og broderi. Vi holder dig ajour og ser frem til at vise dig forskellige højdepunkter fra BERNINA's verden.

<http://www.bernina.com/social-media>

1.3 Oversigt maskine

Oversigt af betjeningslementerne på forsiden



- | | | | |
|---|------------------------------|---|-----------------------------|
| 1 | Syls tænd/sluk | 6 | Øverste multifunktionsknap |
| 2 | Trådclip | 7 | Nederste multifunktionsknap |
| 3 | Start/Stop | 8 | Motiv midte |
| 4 | Check broderimotiv størrelse | 9 | Præcis punktplacering |
| 5 | Nål oppe/hede | | |

Oversigt af siden



- | | | | |
|---|-------------------------|----|---|
| 1 | Stik til fodpedalen | 7 | Ventilationshuller |
| 2 | PC stik | 8 | Håndhjul |
| 3 | USB-port | 9 | Hovedafbryder |
| 4 | Spoleholder | 10 | Stik til net ledning |
| 5 | Spoleenhed | 11 | Magnetisk holder til indtastningspennen |
| 6 | Nedsænkelig spoleholder | | |











Oversigt bagsiden



- | | | | |
|---|------------------------|----|-------------------|
| 1 | Ventilationshuller | 7 | Spoleenhed |
| 2 | Tilslutning til sybord | 8 | Tråd forspænding |
| 3 | Bærehåndtag | 9 | Trådføring |
| 4 | Spoleholder | 10 | Syfodsløfter-greb |
| 5 | Øje til trådføring | 11 | Trådklip |
| 6 | Nedsænkbar spoleholder | 12 | Stingplade |

1.4 Standardtilbehør

Oversigt standardtilbehør til maskinen

Billede	Navn	Anvendelse
	Støvhætte	Til at beskytte maskinen mod støv og snavs.
	Tilbehørsboks	Til at opbevaring af standardtilbehøret og ekstratilbehøret.
	Trådullestop	Til en ensartet afvikling af tråden fra spolen. 3 forskellige størrelser til forskellige størrelser trådspoler.
	Spole 4 styk, hvoraf 1er i maskinen	Til opspoling af undertråd.
	Skumunderlag 2 styk	Til at forhindre tråden i at glide under spoleholderen, og sidder fast eller knækker.
	Pegepen	Til præcis betjening af touchskærmen.
	Trensekniv	Til at adskille sømme eller skære knaphuller op.
	Skruetrækker, rød (flad)	Til at løsne og stramme skruer.
	Rensebørste	Til rengøring af transportør og griberområde.
	Maskinolie	Til smøring af maskinen.
	Net ledning	Til at forbinde maskinen med lysnettet.

Anvendelse af net ledningen (kun USA/Canada)

Maskinen har et polariseret stik (et stik er bredere end det andet). For at mindske risikoen for elektrisk stød, kan dette stik kun passe ind i stikkontakten på én måde. Hvis det ikke passer i stikkontakten, skal du vende stikket. Hvis det stadig ikke passer, skal du kontakte en kvalificeret elektriker, der kan installere en passende stikkontakt. Du må ikke ændre stikket på nogen måde.

Fodpedal (kun USA/Canada) (ekstra tilbehør)





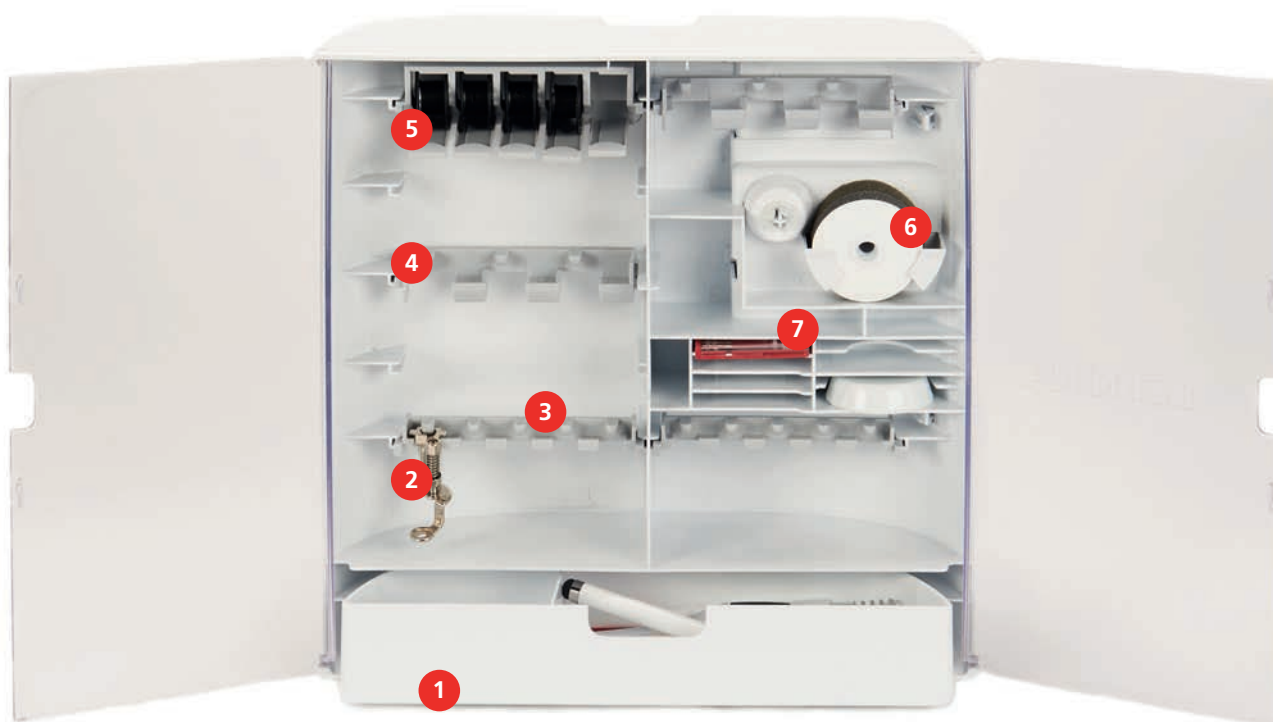

Brug altid fodpedalen af typen LV1 sammen med BERNINA 500 E.

Tilbehørsboks



- | | | | |
|---|-------------------------------------|---|---------------|
| 1 | Skuffe | 5 | Spoleholder |
| 2 | Broderifod | 6 | Skumunderlag |
| 3 | Broderifodsholder til 5,5 mm fødder | 7 | Nålesortiment |
| 4 | Broderifodsholder til 9,0 mm fødder | | |

Oversigt standardtilbehør til broderimodulet

Billede	Navn	Anvendelse
	Broderifod #26	Til broderi, stopning og frihåndsquilt.
	Stor, oval broderiramme	Til omfangsrige broderimotiver eller motivkombinationer op til 145 x 255 mm (5,70 x 10,04 in). Inkl. skabelon til nøjagtig placering af stoffet.
	Mellem broderiramme	Til middelstore broderimotiver op til 100 x 130 mm (3,94 x 5,12 in). Inkl. skabelon til nøjagtig placering af stoffet.
	USB forbindelseskabel	Til dataoverførsel mellem computer og maskine.
	Broderi nålesortiment	Til broderi.
	Holder til broderiskabeloner	Til at indsætte og fjerne broderiskabelonen i broderirammen.
	Net til overtrådsrulle	Til jævn trådafvikling ved glatte tråde.

1.5 Oversigt touchskærm

Oversigt funktioner/skærbilleder

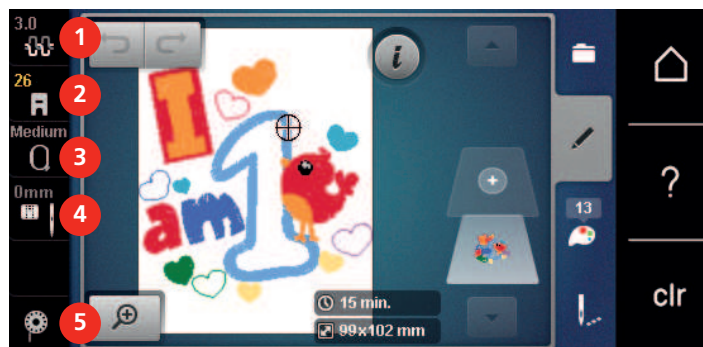

- | | | | |
|---|-------------------------------------|---|------------------------------------|
| 1 | Overtrådsspænding | 4 | Stingplader-/Nåle udvalg |
| 2 | Syfodsindikator/Syfods udvalg | 5 | Vejledning trådning af undertråden |
| 3 | Broderiramme valg/Broderirammeskærm | | |

Oversigt systemindstillinger

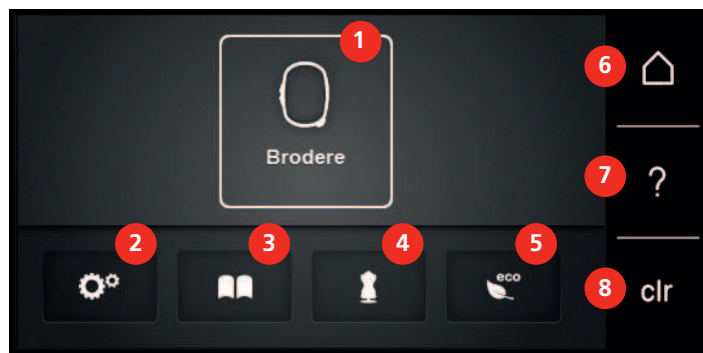





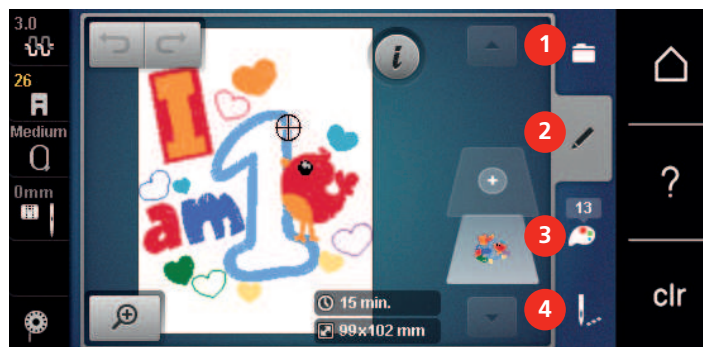





- | | | | |
|---|-------------------|---|--------------------------------|
| 1 | Broderimodus | 5 | eco-modus |
| 2 | Setup-program | 6 | Home |
| 3 | Vejledning | 7 | Hjælp |
| 4 | Broderivejledning | 8 | Tilbage til grundindstillingen |

Oversigt udvalgsmenu broderi



- | | | | |
|---|-----------------------|---|-------------------|
| 1 | Valg af broderimotiv | 3 | Farve information |
| 2 | Redigere broderimotiv | 4 | Broderi |

Oversigt ikoner

Ikon	Navn	Anvendelse
	i-dialog	Under ikonet «i»-dialog finder du forskellige funktioner til at redigere sømmen.
	Luk	Vinduet lukkes og de ændrede indstillinger bibeholdes.
 	Ikonerne «-/+»	Med ikonerne «-» og «+» ændres indstillingsværdierne.
	Gul ramme om ikonet	En gul ramme om ikonet angiver, at en indstilling eller værdi er blevet ændret i denne funktion. Dette kan nulstilles til grundindstillingen ved at trykke på ikonet med den gule ramme.
	Bekræft	Bekræfter de ændrede indstillinger. Vinduet lukkes.
	Afbryd	Funktionen annulleres. Vinduet lukkes og ændringer gemmes ikke.
	Skyder	Med skyderen ændres indstillingsværdierne.
	Kontakt	Med kontakten tændes og slukkes funktioner.
	Historikforløb	Ved hjælp af historikforløb kan der rulles gennem skærbilledet og tilbage til foregående skærbilleder.





Bemærk: Nogle skærme indeholder flere funktioner, end der kan vises på én gang. Skjulte funktioner kan vises ved, at du stryger opad eller nedad med fingeren eller indtastningspennen.

1.6 Nål, tråd, stof

Med tiden bliver nålen slidt. Den bør derfor udskiftes med jævne mellemrum. Kun en intakt spids fører til en perfekt søm. Generelt gælder: Jo finere stof, desto finere skal nålen være. De viste nåle er ordnet efter maskinens standard- og ekstra tilbehør.

- Nålestørrelse 70, 75: til lette stoffer.
- Nålestørrelse 80, 90: til medium stoffer.
- Nålestørrelse 100, 110 og 120: til kraftige stoffer.

Oversigt nåle

Billede	Navn på nålen	Beskrivelse af nålen	Anvendelse
 ■	Jersey-nål/Broderinål 130/705 H SUK 60-100	Mellemfin kuglespids	Til vævede og strikkede stoffer. Til broderi.
 ■	Broderinål 130/705 H-E 75, 90	Let kuglespids og specielt bredt nåløjje og bred udskæring	Til broderi på alle natur- og syntetiske stoffer.
 ☒	Nål til fine materialer 130/705 H SES 70, 90	Let kuglespids	Til fint vævet og strikket stof. Til broderi på fine, sarte stoffer.
 ■	Metalfilnål 130/705 H METAFIL 80	Langt nåløjje (2 mm) i alle nålestørrelser	Til syning eller brodering med metaltråde.
	Filtenål PUNCH	Nål med modhager	Til filtning.

Eksempel på betegnelsen af nålen

Det mest almindelige anvendte system til husholdningsmaskiner er 130/705-systemet. Det forklares her ved hjælp af en grafik på en Jersey-/strækknål.

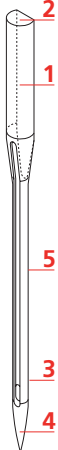
	<p>130/705 H-S/70</p> <p>130 = Skaft længde (1)</p> <p>705 = Fladt skaft (2)</p> <p>H = Nåleudskæring (3)</p> <p>S = Nålespids (her mellemfin kuglespids) (4)</p> <p>70 = Nålestørrelse 0.7 mm (5)</p>
---	--

Nål-tråd-kombination

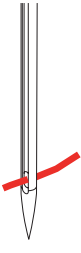
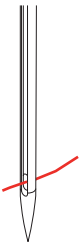
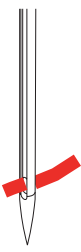
	<p>Nål-tråd-kombinationen er rigtig hvis tråden under syning løber ubesværet ned i den lange rille på nålens forside og gennem nåleøjet. Tråden bliver syet perfekt.</p>
	<p>Tråden kan knække og forårsage fejlsting, hvis tråden har for meget spillerum i den lange rille og i nåleøjet.</p>
	<p>Tråden kan knække og blive fanget, hvis tråden gnider mod kanten af den lange rille og det kan medføre at tråden ikke føres optimalt gennem nåleøjet.</p>

Overtråd

En god kvalitet af broderitråden (mærkevare) er vigtig, for at broderiet bliver pænt. En dårlig kvalitet kan give uregelmæssigheder i tråden og trådbrud.

Broderierne bliver særligt effektfulde, hvis der anvendes fint, skinnende broderitråd til overtråden.

Trådfabrikterne tilbyder i et stort udvalg af tråd og farver.

- Polyester med høj glans er en slidstærk og farveægte tråd med en høj strækstyrke. Den er velegnet til alle typer broderi.
- Rayontråd er en blød viskosefiber med en flot glans, der er velegnet til fine og sarte broderier eller ting, der ikke udsættes for stor slitage.
- Metaltråd er en fin til mellemtykk skinnende tråd, der egner sig til specialeffekter i broderi.
- Ved metaltråd bør den automatiske trådclip slås fra. Brug heller ikke de andre trådknive, da knivene hurtigt bliver sløve.
- Reducer hastigheden og overtrådsspændingen ved brug af metaltråd.



Undertråd

For det meste bruges en sort eller hvid undertråd. Hvis begge sider skal se ens ud, anbefales det at bruge samme farve til over- og undertråd.

- Bobbin Fil er en blød og let polyestertråd, der egner sig godt til undertråd. Denne specielle undertråd sørger for en jævn trådspænding og optimal sammenknytning af over- og undertråd.
- Stoppe- og broderitråd er fin merceriseret bomuldstråd, der egner sig til broderier på bomuldsstof.



1.7 Vigtige broderiinformationer

Valg af broderifil format

For at broderimotivet kan indlæses på din BERNINA broderimaskine skal, skal det være fremstillet med BERNINA broderi softwaret og eksporteret som .EXP fil. Ved siden af den egentlige broderifil dannes der også en .BMP-fil og en .INF-fil. Med .BMP-filen er det muligt at se en billedeoversigt af broderimotivet og .INF-filen indeholder informationer til tråd farverne. **Bemærk:** Hvis .INF-filen mangler, vises broderimotivet ikke med de korrekte tråd farver, kun med standardfarverne. Hvis det er tilfældet kan farverne i farveoversigten til broderimotivet overføres manuelt til maskinen.

Derudover kan følgende broderiformater læses af maskinen: PES, .PEC, .XXX, .PCS, .PCS, .JEF og .DST. BERNINA International AG giver ingen garanti på at et broderimotiv der ikke er skabt eller konverteret med et BERNINA broderisoftware, kan læses korrekt og broderes af maskinen.

Enkle brodermotiver med få sting egner sig til broderi på fint stof. Store tætbroderede broderimotiver f.eks. med mange farver og skiftene broderiretninger, egner sig til medium og kraftige materialer.

Broderiprøve

Der skal altid laves en broderiprøve på en rest af det originale stof og forstærkes med den stabilisering, der senere anvendes. Det anbefales at bruge samme farver, nål og tråd til prøven, som bruges til projektet.

Størrelsen af broderimotivet

Størrelsen på broderimotivet kan ændres på broderimaskinen eller med BERNINA broderisoftware på PC. For at opnå et godt resultat, bør størrelsen kun ændres med højst 20%.

Brodere motiver fra tredjepart

BERNINA anbefaler at downloade alles slags broderimotiver på maskinen eller USB-stikket, over gratisprogrammet «ART-Link». Med «ART-Link» sikres det, at broderimotivet bliver læst og broderet korrekt. «ART-Link» kan downloades gratis på www.bernina.com.

Underlægningssting

Underlægningssting danner grundlag for et broderimotiv og sørger for, at stabilisere stoffet og bevare formen. De sørger også for, at motivets dækkende sting ikke synker ned i maskerne eller luven på materialet.

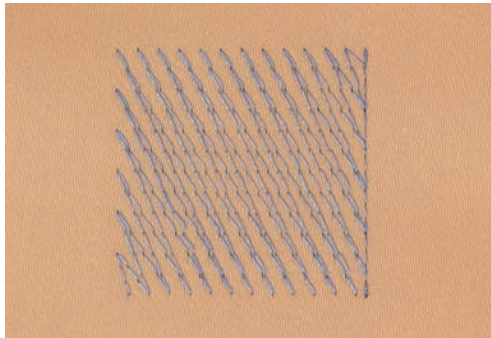

Satinsøm

Ved satinsøm flyttes nålen skiftevis fra den ene til den anden side, så tråden dækker over motivet med en meget tæt zigzag. Satinsømme er velegnede til at udfylde små og smalle områder. De er ikke velegnede til at udfylde store områder, da lange sting er for løse og ikke dækker rigtigt over stoffet. Desuden er der fare for at trådene i de lange sting kan hængte fast, hvilket kan ødelægge broderiet.

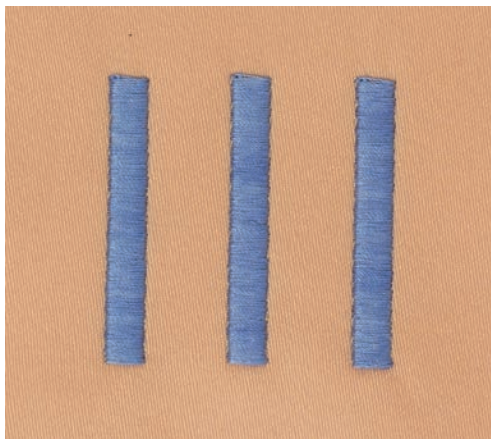

Fyldningssøm (step)

En udfyldningssøm med sting i en bestemt længde syet i rækker. Anvendes primært til at udfylde store områder hurtigt.

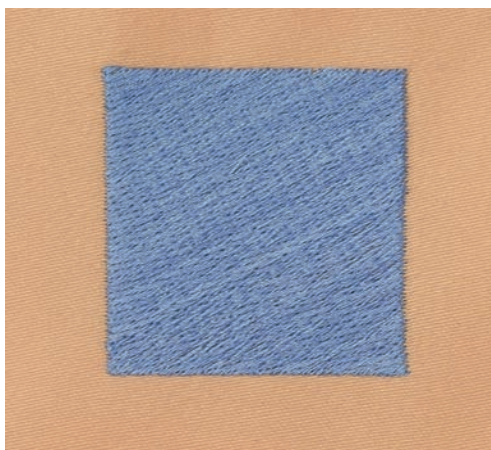

2 Broderi forberedelser

2.1 Tilbehørsboks

Tilbehørsboksen fjernes eller monteres på maskinen

Tilbehørsboksen er monteret på maskinen med fire magneter. Skuffen skal integreres i tilbehørsboksen for montering.

- > Håndtaget foldes op og holdes fast.
- > Tilbehørsboksen vippes lidt fremad og trækkes væk.



- > Lågerne på tilbehørsboksen lukkes.
- > Tilbehørsboksen fastgøres på maskinen med bagsiden mod maskinen.

Opbevaring af tilbehøret

PAS PÅ

Forkert placering af spolen

Den sølvfarvede sensoroverflade på spolen kan blive ridset.

- > Sørg for, at den sølvfarvede sensoroverflade på spolen vender mod højre, når spolen lægges på plads i tilbehørsboksen.

- > Sæt holderne (1) til spoler, fødder og nåle ind.
- > Opbevar små dele i skuffen (2), f.eks. olie.
- > Læg spolerne i rum (3) i tilbehørsboksen, så de sølvfarvede sensorer vender mod højre.
- > Tryk udløserknappen ned, for at tage spolen ud.
- > Sæt de små og mellemstore trådrulestop på stiften (4).
- > Opbevar skumunderlagene i rummet (5).
- > Opbevar det medfølgende nålesortiment i specialrummet (6).
- > Opbevar broderifødderne i holderne (1) (5,5 mm eller 9,0 mm).

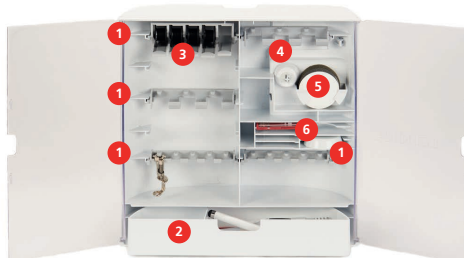

2.2 Tilslutning og start

Tilslut fodpedalen (ekstra tilbehør)

- > Rul ledningen på fodpedalen ud, i den ønskede længde.



- > Indsæt stikket fra fodpedalen i stikket på maskinen.



Tilslut maskinen

- > Sæt net ledningen i stikket på maskinen.



- > Sæt stikket på net ledningen i stikkontakten.

Fastgør pegepenen

- > Sæt pegepenen fast i magnetholderen.



Hæve eller sænke nålen

- > Tryk med hælen på fodpedalen for at stille nålen op eller ned.



2.4 Spoleholder

Nedsænkbare spoleholder

Hævning af nedsænkbare spoleholder



Ved metal- andre specialtråde anbefales det at bruge den nedsænkbare spoleholder.

Den nedsænkbare spoleholder bruges til broderi med special tråde og kan også bruges til opspoling af undertråd under broderiforløbet.

- > Spoleholderen hæves ved at trykke den ned med fingeren og derefter slippe.



- Den nedsænkbare spoleholder kommer automatisk op.
- > Spoleholderen låses ved at dreje den mod uret, indtil den rammer anslaget.
- > Fastlåsningen løsnes ved at dreje spoleholderen med uret, indtil den rammer anslaget.
- > Spoleholderen sænkes ved at trykke den ned, indtil den går i indgreb.

Påsat skumunderlag og trådrulle

Skumunderlaget forhindrer at tråden hænger fast i den nedsænkbare spoleholder.

- > Sæt skumunderlaget på den nedsænkbare spoleholder.

- > Sæt trådspolen på spoleholderen.



Vandret spoleholder

Brug af skumunderlag, trådrulle og trådrullestop

Trådrullestop sikrer en ensartet afvikling af tråden fra spolen. Trådrullestop bruges kun ved den vandrette spoleholder.

- > Sæt skumunderlaget på spoleholderen.
- > Sæt trådspolen på spoleholderen.
- > Sæt den passende trådrullestop på trådspolen, så der ikke er nogen afstand mellem trådstopperne og trådrullen.



Brug af trådnet

Trådnettet holder tråden på spolen og forhindrer knuder og trådbrud.

- > Skub trådnettet over trådspolen, hvis det er til rådighed.



2.5 Friarm

BERNINA 500 E har en stabil konstrueret friarm, til højre for nålen er der meget plads til store projekter.



- > Tryk på ikonet «Syfodsindikator/Syfods udvalg».



2.7 Nål og stingplade

Monter broderinål



Broderinåle (130/705 H-SUK) har et større øje og er let afrundet. Det bevirker at tråden ikke flosser, når man bruger rayon- el. bomuldsbroderitråd. Alt afhængig af broderitråden, anbefales det at bruge nålestørrelse nr. 70-SUK til 90-SUK.

- > Hæv nålen.
- > Sluk maskinen, og tag stikket ud af stikkontakten.
- > Fjern den monterede fod.
- > Løsn nålens fastgørelsesskrue manuelt.



- > Træk nålen ned.
- > Hold den nye nål med den flade side bagud.
- > Skub nålen op, indtil den rammer anslaget.
- > Spænd fastgørelsesskruen fast manuelt.

Vælg broderinålen på touchskærmen

Efter nålen er skiftet ud, kan kontrolleres, om den kan bruges sammen med den valgte stingplade.



- > Tryk på ikonet «Nål-/Stingpladevalg».
- > Vælg den monterede nål.



- Hvis den valgte nål er kompatibel med stingpladen, kan du begynde at brodere.
- Hvis nålen ikke er kompatibel med stingpladen, vil maskine ikke starte.

Vælg nåletype og nålestørrelse

Praktisk hukommelsesfunktion: For at huske hvilken nåletype og nålestørrelse der er brugt, kan information om disse gemmes på maskinen. Således kan den gemte nåletype og nålestørrelse kontrolleres på ethvert tidspunkt.



- > Tryk på ikonet «Stingplade/Nål valg».

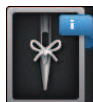

- > Tryk på ikonet «Nåletype/Nålestørrelse».
- > Nåletype (1) vælg den monterede nål.
- > Nålestørrelse (2) vælg den monterede nål.



Indstil nåleposition oppe/nede



- > Tryk på knappen «Nål oppe/nede» for at hente tråden op.
 - Nålen sænkes og hæves én gang.

Stingpladen monteres

Stingpladen har et lille hul nåleområdet. Derved optimeres nåleindstikningspunktet (over- og undertrådknytning) optimeres. Hvilket fører til et smukt stingbillede.

Trådning

- > Før tråden gennem føringerne (6/7) over syfoden.



- > Tryk det halvautomatiske trådningshåndtag (8) halvt nedad, hold det nede, og træk tråden til venstre under den grå trådningsfinger/krog (9).

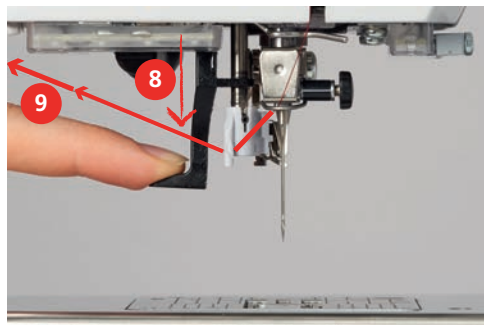

- > Før tråden fra venstre mod højre hen foran den grå trådningsfinger/krog (11).
- > Tryk trådningshåndtaget nedad indtil anslag (10).
- > Træk tråden fra venstre mod højre (11) gennem trådningsspalten (12), indtil den hænger fast i ståltråds-klemmen.
- > Træk tråden bagfra hen over trådkniven (13), og skær den af.

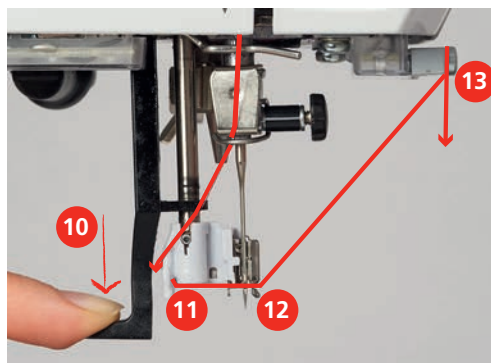

- > Slip trådningshåndtaget.
 - Tråden skubbes gennem nåleøjjet.

- > Træk trådløkken (14) bagud, indtil trådenden er trukket gennem nålen.

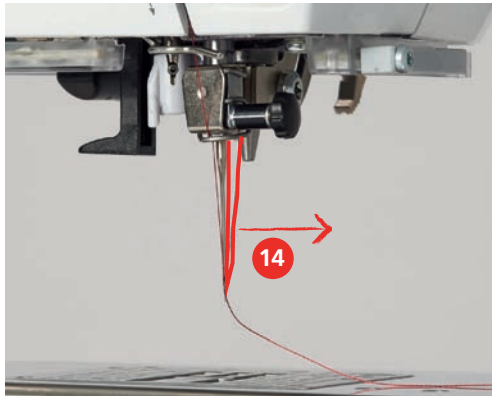

- > Træk tråden under syfoden og hen til trådkniven (15), og skær tråden over.

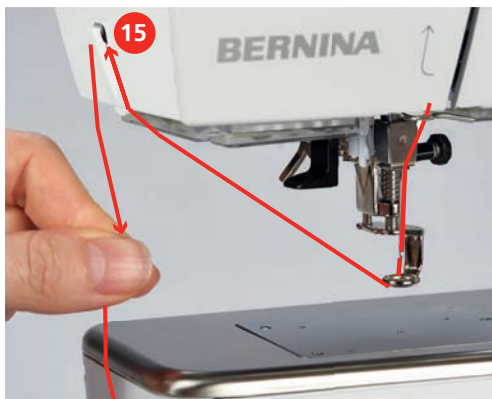

Spoling af undertråd



Undertråden kan også spoles op under syning, når den nedsænkbare spoleholder anvendes.

Forudsætning:

- Passende skumunderlag, trådspole og trådrullestop er monteret.
- > En tom spole sættes på spoleapparatet, de sølvfarvede sensoroverflader skal vende nedad.



- > Tråden føres i gennem den bagerste trådfører (1).
- > Derefter med uret rundt om forspændingen (2).
- > Tråden vikles 2 – 3 gange med uret, rundt om den tomme spole (3).

- > Den nye spole sættes i, så den sølvfarvede sensoroverflade vender bagud mod spolekapslen.



- > Tråden føres fra venstre gennem slidsen (2).



- > Tråden føres mod højre under fjeren (3), igennem de to trådførere (4) og trækkes opad.



- > Spolekapslen holdes så trådføreren (5) vender opad, for at sætte den i maskinen.



- > Spolekapslen sættes i.
- > Spolekapslen placeres i griberen og trykkes på plads, til låsen går i hak.
- > Tråden trækkes bagfra hen over trådkniven (6) og skæres af.

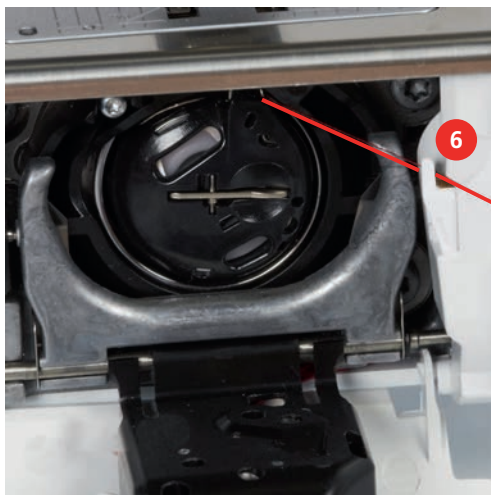

- > Griberdækslet lukkes.

Undertråden hentes op

Maskinen skal være klar til syning, for at undertråden kan hentes op. Undertråden kan hentes op i et trin, for manuelle knuder. Hvis der ikke kræves nogen hæftesting, anbefales det at slukke hæftestingene i setup.



- > Hold fast i overtråden.
- > Tryk på ikonet «Nål oppe/nede».
 - Undertråden bliver automatisk hentet op.

Vis undertrådsmængde

Så snart mængden af undertråden bliver kritisk, vises en animation i ikonet «Vis undertrådsmængde», om at undertråden næsten er brugt op.



- > Ikonet «Vis undertrådsmængde» trykkes, for at tråde undertråden ifølge animationen.

2.9 Tilslutning af broderimodulet

Forudsætning:

- Sybordet må ikke være monteret.
- > Sørg for at broderimodulet og maskinen står på samme jævne overflade.
- > Sørg for at broderiarmen kan bevæges frit og ikke støder mod noget.

- > Skub forsigtigt broderimodulet fra venstre mod højre ind i broderimodules forbindelse på maskinen (1) og føringskinnen (2).

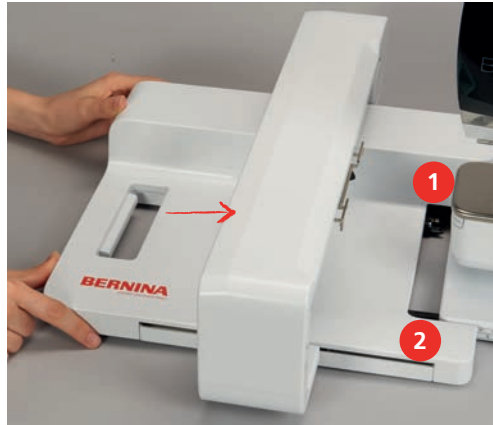

2.10 Fjern broderimodulet

- > Udløsergrebet (1) på broderimodules bærehåndtag trykkes og holdes nede, mens du trækker broderimodulet til venstre.



2.11 Vælg broderimotiv

Alle BERNINA broderimotiver kan enten broderes direkte eller kombineres og ændres med de funktioner, maskinen tilbyder. Alle broderimotiver findes i slutningen af denne brugsanvisning. Desuden kan broderimotiver fra personlig hukommelse eller fra BERNINA USB-stik (ekstra tilbehør) indlæses.



Forudsætning:

- Broderifod nr. 26 er monteret.
- > Vælg skrifttype, broderimotiv eller et motiv fra din egne designs.

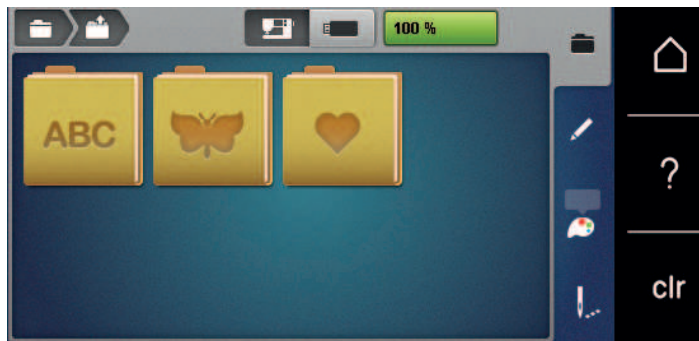

2.12 Broderirammer

Oversigt broderiramme udvalg

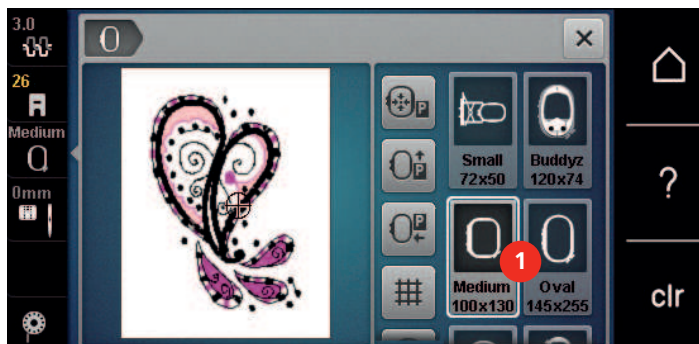

1 Valg af broderiramme

Vælg broderiramme

Det bedste broderiresultat opnås, når den mindst mulige broderiramme til broderimotivet vælges.

Broderimotivet har en standard størrelse, som vises.

Forudsætning:

- Broderimotiv er valgt.
- > Tryk på ikonet «Broderiramme valg».
 - Maskinen vælger automatisk den optimale broderiramme til størrelsen på broderimotivet. Hvis den forudindstillede broderiramme ikke er tilgængelig, kan der vælges en anden broderiramme. Hvis der bruges en anden broderiramme, end den valgte, betragtes den monterede broderiramme som aktiv og broderimotivet vil blive justeret i overensstemmelse hermed.
- > Den ønskede broderiramme vælges.



Rivestabilisering

Rivestabilisering giver broderietprojektet mere stabilitet. Rivestabilisering er velegnet til alle vævede materialer, og dem der ikke er elastisk. Der kan anvendes 1 eller 2 lag. Rivestabilisering fås i flere forskellige tykkelser. Stabiliseringen vil blive siddende under større broderede flader. Rivestabiliseringen sprøjtes med en spraylim og fikses på vrangsiden af stoffet. Efter broderiet er lavet færdigt, trækkes det overskydende stabiliseringsmateriale forsigtigt af.

Stabilisering, der klippes af

Stabiliseringsmateriale giver broderietprojektet mere stabilitet. Stabilisering, der klippes af egnes til elastiske materialer. Der kan anvendes 1 eller 2 lag. Stabiliseringsmateriale fås i flere forskellige tykkelser.

Stabiliseringen vil blive siddende under større broderede flader. Stabiliseringsmateriale sprøjtes med en spraylim og fikseres på vrangside af stoffet. Efter broderiet er lavet færdigt, klippes det overskydende stabiliseringsmateriale forsigtigt af.

Brug af spraylim

Det anbefales at anvende spraylim til alle elastiske og glatte materialer og strik. Det forhindrer at stoffet trækkes og glider fra hinanden. Applikationerne er præcist fastsat af spraylimen. Spraylimen bør ikke anvendes i nærheden af maskinen.

- > Brug limen med omtanke og sprøjt kun på stabiliseringsmateriale med en afstand på 25 – 30 cm (9 – 12 inch).
- > Læg stoffet og det påsprayed stabiliseringsmateriale glat sammen og tryk det sammen.
- > Mindre dele såsom lommer eller kraver, fikseres på stabiliseringsmateriale.
- > For at undgå mærker fra broderirammen, f.eks. ved fløjl og fleece, sprayer stabiliseringsmateriale før det opspændes i rammen.
- > Fikserer de dele, der skal broderes.
- > Fjern limrester, før maskinen startes.

Spraystivelse til yderligere afstivning

Spraystivelse er ideelt til afstivning af fine, bløde eller løstvævede materialer. Anvend altid en ekstra stabilisering sammen med spraystivelsen.

- > Spray det område, der skal broderes på.
- > Lad stoffet tørre. Hvis det er nødvendigt kan det stryges forsigtigt tørt med strygejern.

Brug af strygeindlæg

Strygeindlæg findes i en lang række tykkelser. Det anbefales at vælge et strygeindlæg som løser sig let fra udgangs materialet. Eget til alle stoffer, som let trækkes f.eks. strækmaterialer såsom trikot og jersey.

- > Indlægget stryges på stoffets vrangside, med et varmt strygejern.

Brug af selvklæbende indlæg

Eget til sarte stoffer som jersey eller silke eller broderiprojekter, som ikke kan spændes i ramme.

- > Indlægget spændes op i broderirammen, så papirsiden vender opad.
- > Rids i papiret med en saks, for at fjerne papiret i rammeområdet.
- > Anbring stoffet på den klæbende side og tryk det sammen.
- > Fjern limrester, før maskinen startes.

Brug af vandopløseligt stabiliseringsmateriale



Ved blondebroderi anbefales det at opspænde 1 – 3 lag vandopløseligt stabiliseringsmateriale i broderirammen. Da broderimotivet ikke er broderet på noget stof, er det kun trådmotivet, der bliver liggende. Forbind altid først blondemotiver med få sting, ellers falder de fra hinanden.

Vandopløseligt stabiliseringsmateriale er egnet til lette stoffer og til fine gennemsigtige materialer, hvor andre indlæg ville skinne igennem samt til blondebroderi. Indlægget fjernes med varmt vand efter broderiet er lavet. Vandopløselig stabilisering giver en ideel beskyttelse af materialer med en tyk eller løkket luv som frotté. Det forhindres tillige at stingene synker ned i materialet og at der opstår synlige løkker mellem stingene.

- > Stabiliseringsmateriale placeres underside af stoffet.
- > Brug hvis det er nødvendigt en fikseringsspray.

- > Stoffet med luv forstærkes ekstra med et passende indlæg på retsiden og fastgøres med et par hæftesting hvis det er nødvendigt.
- > Spænd alle lagene op i broderirammen.
- > Efter det er broderet, vaskes broderimotivet og blonden lægges fladt til tørre.

Forberedelse broderiramme

Broderirammen består af en ydre og en indre ramme. Hver broderiramme har en tilsvarende broderiskabelon. Broderiområdet er markeret med 1 cm (0.39 inch) brede kvadrater. Midten og kanterne på midterlinjerne er forsynet med huller. De ønskede markeringer kan overføres til materialet.

- > Midten af broderimotivet markeres på stoffet med en vandopløselig pen.

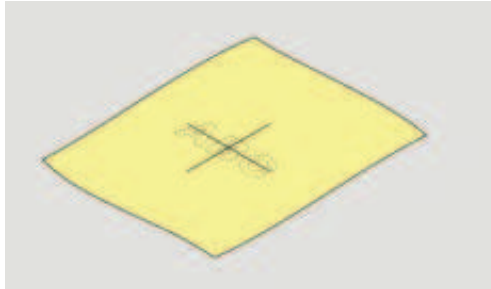

- > Skruen på den yderste ramme løsnes.
- > Den inderste ramme tages ud.
- > Vær sikker på at pilemarkeringerne på de to rammedele er ud for hinanden.
- > Holderen til broderiskabelonen monteres.
- > Broderiskabelonen lægges ind i den inderste ramme så ordet BERNINA befinder sig foran ved pilemarkeringen og den går i hak.

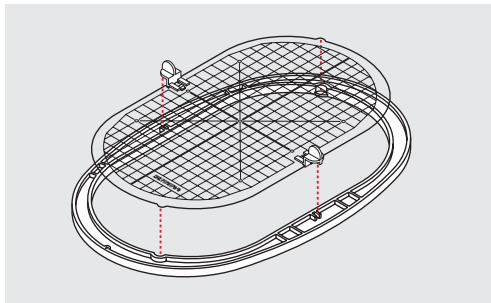

- > Stoffet anbringes under den inderste ramme.
- > Det markerede midtpunkt placeres i centrum af skabelonen.
- > Stoffet og den inderste ramme placeres på den yderste ramme. Pilemarkeringerne på de to rammedele skal være ud for hinanden.

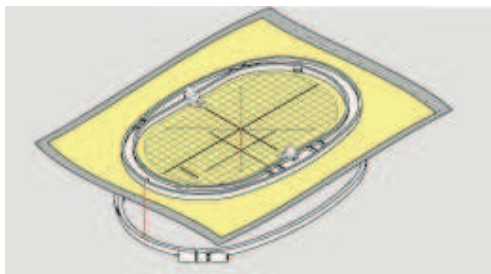

- > Rammerne presses ind i hinanden. Stoffet må ikke forskubbe sig.
- > Stoffet spændes stramt op i broderirammen.
- > Skruen strammes.
- > Broderiskabelonen fjernes fra broderirammen ved hjælp af holderen til broderiskabelonen.

- > For at undgå at ride friarmen, trykkes den inderste ramme ind i den yderste ramme, så den inderste ramme inklusive stoffet kigger op til 1 mm frem.

Sæt broderiramme på

- > Nålen hæves.
- > Hæv broderifoden.
- > Den valgte broderiramme holdes med stoffets retside opad og monteringsgrebet til venstre.
- > Placer broderirammen under broderifoden.
- > Pres de to klemmer (1) på broderirammens monteringsgreb mod hinanden.
- > Placer broderirammen (2) over broderiramens greb.
- > Tryk broderirammen ned til den sidder fast.
- > Slip monteringsgrebet (1).

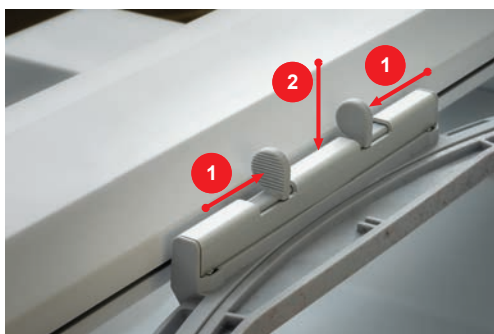

- > For at fjerne broderirammen, presses de to klemmer på broderiramens monteringsgreb mod hinanden.
- > Løft op for at fjerne broderirammen.

Oversigt broderifunktioner

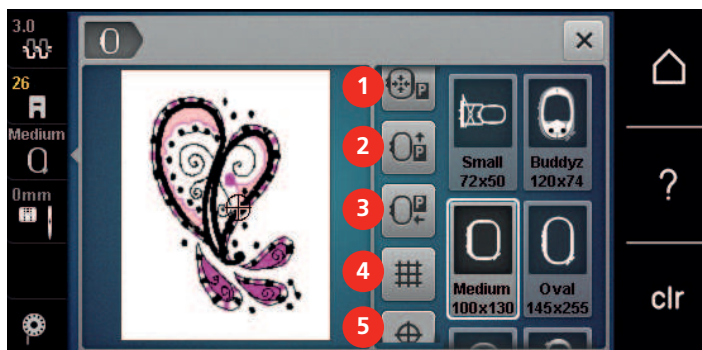

- | | | | |
|---|----------------------------------|---|--|
| 1 | Centrere broderirammen til nålen | 4 | Gitter tænd/sluk |
| 2 | Flyt broderirammen bagud | 5 | Motiv midte |
| 3 | Flyt broderiarmen mod venstre | 6 | Virtual placering (vises ved at scrolle) |

Centrere broderirammen til nålen

Flytning af broderirammen letter trådning af overtråden, når nålen er i nærheden af broderirammen.



- > Tryk på ikonet «Broderirammeskærm/Broderiramme valg».



- > Tryk på ikonet «Centrere broderirammen til nålen».
- > Overtråden trådes.



- > Tryk på ikonet «Start/Stop», for at flytte broderirammen tilbage den sidste position.

Flyt broderirammen bagud

Det anbefales at flytte broderirammen bagud inden trådning, det gør det nemmere at skifte undertrådsspolen. Derved bliver griberdækslet lettere tilgængeligt.



- > Tryk på ikonet «Broderirammeskræm/Broderiramme valg».

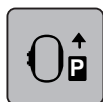

- > Tryk på ikonet «Flyt broderirammen bagud».
- > Trådning af undertråd (se side 39).



- > For at flytte broderirammen tilbage den sidste position, trykkes på ikonet «Start/Stop». evt. trækkes overtråden bagud.

Flyt broderirammen mod venstre



- > Tryk på ikonet «Broderirammeskræm/Broderiramme valg».
- > Fjern broderirammen.



- > Tryk på ikonet «Flyt broderirammen til symodus».
- En animation «Fjern broderirammen» vises.



- > Tryk på ikonet «Bekræft».
- Broderirammen bevæger sig til venstre til parkerings position.

Gitter tænd/sluk

Ved at vise rammens midte og gitterpunkter er det nemmere at placere broderimotivet.



- > Tryk på ikonet «Broderirammeskræm/Broderiramme valg».

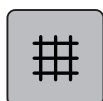

- > Tryk på ikonet «Gitter tænd/sluk», for at se rammens midtpunkt på skærmen.
- > Tryk igen på ikonet «Gitter tænd/sluk», for at se gitterpunkter på skærmen.
- > Tryk igen på ikonet «Gitter tænd/sluk», for at skjule rammens midtpunkt og gitterpunkter fra skærmen.

Vælg motivmidte

Broderirammen placeres, så nålen er nøjagtigt over midten af broderimotivet eller over mønsterbegyndelse.



- > Tryk på ikonet «Broderirammeskræm/Broderiramme valg».



- > Tryk på ikonet «Broderimotiv midte» eller



- > Tryk på knappen «Motivmidte», for at placere broderirammen, så nålen er nøjagtigt over midten af broderimotivet.
- > Tryk igen på ikonet «Broderimotiv midte» eller
- > Tryk igen på ikonet «Motivmidte», for at placere broderirammen, så nålen er nøjagtigt over midten af broderimotivet.

Virtuel placering af broderirammen

Når broderimotivet flyttes, flyttes broderirammen automatisk til den nye placering. Ikonet «Virtuel placering» er automatisk aktiveret og har en gul ramme, hvis der er monteret en broderiramme.

Forudsætning:

- En broderiramme er monteret.



> Tryk på ikonet «Broderirammeskærm/Broderiramme valg».



> For at slukke automatisk flytning af broderirammen, når broderimotivet placeres på ny, trykkes på ikonet «Virtuel placering».

– Ikonet «Virtuel placering» har ikke en gul ramme.

> For at tænde automatisk flytning af broderirammen, når broderimotivet placeres på ny, trykkes igen på ikonet «Virtuel placering».

3 Setup-program

3.1 Broderiindstillinger

Indstil overtrådsspændingen

Ændringer af overtrådens spænding i setup-programmet påvirker alle broderimotiver. Indstillingen i setup-programmet bevares, efter at maskinen er slukket.



> Tryk på ikonet «Home».



> Tryk på ikonet «Setup-program».



> Tryk på ikonet «Broderiindstillinger».



- > Tryk på ikonet «Ændre overtrådsspænding».
- > Overtrådsspændingen øges ved at skubbe skyderen opad eller trykke på ikonet «+».
- > Overtrådsspændingen reduceres ved at skubbe skyderen nedad eller trykke på ikonet «-».

Indstil den maksimale hastighed

Med denne funktion kan den maksimale hastighed indstilles.



> Tryk på ikonet «Home».



> Tryk på ikonet «Setup-program».



> Tryk på ikonet «Broderiindstillinger».



- > Tryk på ikonet «Ændre maksimal hastighed».
- > Den maksimale broderihastighed reduceres ved at skubbe skyderen til venstre eller trykke på ikonet «-».
- > Den maksimale broderihastighed øges ved at skubbe skyderen til højre eller trykke på ikonet «+».

Fastlæggelse af broderimotivets position ved åbning

Som grundindstilling vises åbnede broderimotiver altid centreret i broderirammen. Med kontakten «Gendanne gemt broderimotivposition» kan det indstilles, at broderimotiver åbnes på samme position i broderirammen, som det blev gemt i BERNINA-broderisoftware.



> Tryk på «Home».



> Tryk på ikonet «Setup-program».



> Tryk på ikonet «Broderiindstillinger».



> Tryk på ikonet «Centrere broderimotiv».



> Broderimotivet åbnes på den gemte position ved at stille kontakten «Gendan gemt broderimotivposition» på «I».

> Broderimotivet åbnes centreret i broderirammen ved at stille kontakten «Gendan gemt broderimotivposition» på «0».

Kalibrering af broderirammen

Kalibrering af broderirammen er justering af nålen i forhold til midten af rammen.

Forudsætning:

- Broderimodul er tilsluttet.
- Broderirammen med den passende broderiskabelon er monteret.



> Tryk på ikonet «Home».



> Tryk på ikonet «Setup-program».



> Tryk på ikonet «Broderiindstillinger».



> Tryk på ikonet «Kalibrer broderiramme».

> Nålen placeres præcist i midten af skabelonen ved hjælp af pileikonerne på skærmen.



> Overtag nålepositionen ved at trykke på ikonet «Bekræft».

Indstil tykkelsen på stoffet

Hvis stoffet er mere end 4 mm (0,15 inch) tykt f.eks. frotte anbefales det at vælge 7,5 mm (0,29 inch) eller 10 mm (0,39 inch). Jo tykkere stoffet er jo langsommere broderer maskinen. Når du slukker maskinen sættes ændringerne tilbage til grundindstillingen på 4 mm (0,15 inch).



> Tryk på ikonet «Home».



> Tryk på ikonet «Setup-program».



> Tryk på ikonet «Broderiindstillinger».



> Tryk på ikonet «Stof tykkelse».
> Vælg tykkelsen på stoffet.

Tænding/slukning af funktionen Fjern tråd

For at trække trådenderne op og ud af stoffet efter trådclip skal funktionen være tændt. Ved broderimotiver med lange sting anbefales det at slå funktionen Fjern tråd fra. Hvis afstanden mellem syfoden og broderirammen er for lille, vil funktionen ikke blive udført.



> Tryk på ikonet «Home».



> Tryk på ikonet «Setup-program».



> Tryk på ikonet «Broderiindstillinger».



> Tryk på ikonet «Fjern tråd».



> For at tænde funktionen fjern tråd, sættes kontakten på «1».
> For at slukke funktionen fjern tråd, sættes kontakten på «0».

Indstil hæftesting

Broderimotiver er programmeret med eller uden hæftesting. Maskinen registrerer, hvis der ikke er programmeret hæftesting, og tilføjer dem.



> Tryk på ikonet «Home».



> Tryk på ikonet «Setup-program».



> Tryk på ikonet «Broderiindstillinger».



> Tryk på ikonet «Hæftesting tænd/sluk».



- > Sluk for hæftesting fra starten ved at stille kontakten i øverste område til højre på «0».
 - Hvis et broderimotiv har programmerede hæftesting, bliver disse syet.
 - Hvis et broderimotiv ikke har programmerede hæftesting, sys der ikke nogen.
- > Tænd for hæftesting fra starten ved at stille kontakten i øverste område til højre på «1».
 - Hvis et broderimotiv har programmerede hæftesting, bliver disse syet.
 - Hvis et broderimotiv ikke har programmerede hæftesting, tilføjes og sys der hæftesting.
- > Sluk for hæftesting ved slutningen ved at stille kontakten i nederste område til højre på «0».
 - Hvis et broderimotiv har programmerede hæftesting, bliver disse syet.
 - Hvis et broderimotiv ikke har programmerede hæftesting, sys der ikke nogen.
- > Tænd for hæftesting ved slutningen ved at stille kontakten i nederste område til højre på «1».
 - Hvis et broderimotiv har programmerede hæftesting, bliver disse syet.
 - Hvis et broderimotiv ikke har programmerede hæftesting, tilføjes og sys der hæftesting.

Indstil trådklip

Trådklipindstillingerne kan tilpasses dine egne behov. Sluk for trådklip før trådsift (1), eller juster længden på forbindelsesstinget (3). Maskinen overtager trådklip af forbindelsesstingene for dig, fra den indstillede længde. Indstil først, fra hvilken længde forbindelsesstingene klippes, og vælg derefter broderimotiv.



Længden på forbindelsesstinget kan indstilles fra 1 mm til 15 mm, grundindstillingen er 6 mm. Det betyder at alle forbindelsessting der er længere end 6 mm, automatisk klippes. Reduceres værdien til 1 mm følger flere trådklip og broderitiden forlænges og på undersiden af stoffet ses flere løse tråd ender. Især hvis funktionen fjern tråd er aktiveret. På oversiden er der ingen eller meget korte forbindelsessting, hvilket fører til et smukt stingbillede. At reducere trådklips længden til 1 mm er især fordelagtigt, når man broderer tekster, hvor der normalt opstår i et stort antal af korte spændetråde. Hvis begge sider af sømmen er synlig, kan det være en fordel ikke at reducere længden af trådklip, så der ikke opstår for mange løse tråde på undersiden, som er vanskelige at fjerne, hvis de sys fast under sy forløbet.



> Tryk på ikonet «Home».



> Tryk på ikonet «Setup-program».



> Tryk på ikonet «Broderiindstillinger».



> Tryk på ikonet «Trådclip indstillinger».



- > Stil kontakten øverst på skærmen (1) på «0» for at slukke automatisk trådclip før et trådskift.
- > Stil kontakten øverst på skærmen (1) på «I» for at tænde automatisk trådclip før et trådskift.
- > Stil kontakten midt på skærmen (2) på «I» for at stoppe maskinen for manuelt trådclip.
 - Maskinen stopper efter ca. 7 sting, og tråden kan klippes manuelt.
- > Stil kontakten midt på skærmen (2) på «0» for ikke at stoppe maskinen for manuelt trådclip.
- > Tryk på «-» eller «+»-ikonet (3) for at indstille i hvilken længde forbindelsesstingene klippes.

Skift måleenhed

Måleenheden i broderimodus kan skiftes fra mm til inch. Standardindstillingen er i mm.



> Tryk på ikonet «Home».



> Tryk på ikonet «Setup-program».



> Tryk på ikonet «Broderiindstillinger».



- > Tryk på ikonet «Skift måleenhed».
- > Tryk på ikonet «Inch» (1) for at skifte til måleenheden inch i broderimodus.
- > Tryk på ikonet «mm» (2) for at skifte til måleenheden mm i broderimodus.

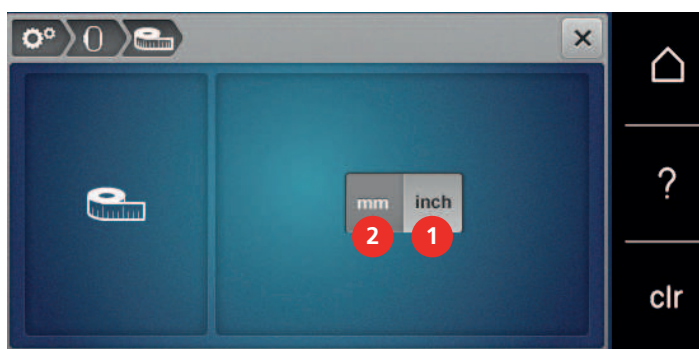

3.2 Vælg brugerdefinerede indstillinger



> Tryk på ikonet «Home».



> Tryk på ikonet «Setup-program».



> Tryk på ikonet «Brugerdefinerede indstillinger».



- > Vælg den ønskede skærmfarve og baggrund.
- > Tryk på tekstfeltet over farveindstillingerne for at ændre velkomstteksten.
- > Indtast velkomstteksten.
- > Tryk på ikonet «ABC» (standardindstilling) for at skrive med store bogstaver.
- > Tryk på ikonet «abc» for at skrive med små bogstaver.
- > Tryk på ikonet «123» for at skrive tal og matematiske tegn.
- > Tryk på ikonet «@&!» for at skrive specialtegn.
- > Tryk på tekstfeltet over tastaturet for at slette hele den indtastede tekst.
- > Tryk på ikonet «DEL» for at slette enkelte bogstaver.



> For at anvende teksten trykkes på ikonet «Bekræft».



> Luk vinduet.



> Tryk på ikonet «Home».
– Velkomstteksten gemmes.

3.3 Overvågningsfunktioner

Indstil overtrådsindikator



> Tryk på ikonet «Home».



> Tryk på ikonet «Setup-program».



> Tryk på ikonet «Overvågningsfunktioner».



- > Stil kontakten øverst på skærmen på «0» for at slukke overtrådsindikatoren.
- > Stil kontakten øverst på skærmen på «I» for at tænde overtrådsindikatoren.

Indstil undertrådsindikator



> Tryk på ikonet «Home».



> Tryk på ikonet «Setup-program».



> Tryk på ikonet «Overvågningsfunktioner».



- > Stil kontakten nederst på skærmen på «0» for at slukke undertrådsindikatoren.
- > Stil kontakten nederst på skærmen på «I» for at tænde undertrådsindikatoren.

3.4 Indstil lyd



> Tryk på ikonet «Home».



> Tryk på ikonet «Setup-program».



- > Tryk på ikonet «Indstil lyd».
- > Tryk på kontakten (1), for generelt at slukke lyden.
- > Tryk igen på kontakten (1), for generelt at tænde lyden.
- > Tryk på ikonerne «1 – 4» i område (2), for at indstille den ønskede lyd ved valg af broderimotiv.
- > Tryk på ikonet «Højtaler» i område (2), for at slukke lyden ved valg af broderimotiv.
- > Tryk på ikonerne «1 – 4» i område (3), for at indstille den ønskede lyd ved valg af funktioner.

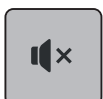

> Tryk på ikonet «Højtaler» i område (3), for at slukke lyden ved valg af funktioner.



> Tryk på ikonet «Højtaler» i område (3), for at slukke lyden ved valg af funktioner.



3.5 Maskinens indstillinger

Valg af sprog



> Tryk på «Home».



> Tryk på «Setup-program».



> Tryk på «Maskinindstillinger».



> Tryk på «Sprogvalg».
> Tryk på det ønskede sprog.

Indstil skærmens lysstyrke

Skærmens lysstyrke kan indstilles til brugerens behov.



> Tryk på ikonet «Home».



> Tryk på ikonet «Setup-program».



> Tryk på ikonet «Maskinindstillinger».



> Tryk på ikonet «Indstil lysstyrke».
> Flyt skyderen øverst på skærmen til venstre eller højre, eller tryk på ikonerne «+» eller «-» for at ændre skærmens lysstyrke.

Indstil syllys

Sylsets lysstyrke kan indstilles til brugerens behov.



> Tryk på ikonet «Home».



> Tryk på ikonet «Setup-program».



> Tryk på ikonet «Maskinindstillinger».







> Tryk på ikonet «Indstil lysstyrke».

-  > Sylyset slukkes ved at stille kontakten på «0».
- > Stil kontakten på «I» for at tænde sylyset.
- > Flyt skyderen nederst på skærmen til venstre eller højre, eller tryk på ikonerne «+» eller «-» for at ændre sylysets lysstyrke.





Kontroller firmwareversionen

Maskinens firmware- og hardwareversioner vises.

-  > Tryk på ikonet «Home».
-  > Tryk på ikonet «Setup-program».
-  > Tryk på ikonet «Maskinindstillinger».
-  > Tryk på ikonet «Information».
-  > Tryk på ikonet «Firmware- og hardwareinformation».

Kontroller det samlede antal sting

Det samlede antal sting i maskinen samt antallet af sting, siden sidste service blev udført af din BERNINA forhandler vises.

-  > Tryk på ikonet «Home».
-  > Tryk på ikonet «Setup-program».
-  > Tryk på ikonet «Maskine indstillinger».
-  > Tryk på ikonet «Information».
-  > Tryk på ikonet «Firmware og hardware information».

Indtast forhandler data

Du kan indtaste din BERNINA-forhandlers kontaktoplysninger.



> Tryk på ikonet «Home».



> Tryk på ikonet «Setup-program».



> Tryk på ikonet «Maskinindstillinger».



> Tryk på ikonet «Information».



> Tryk på ikonet «Forhandlerdata» for at indtaste forhandlerdata.



> Tryk på ikonet «Firmanavn» for at indtaste BERNINA-forhandlerens firmanavn.



> Tryk på ikonet «Adresse» for at indtaste BERNINA-forhandlerens adresse.



> Tryk på ikonet «Telefon» for at indtaste BERNINA-forhandlerens telefonnummer.



> Tryk på ikonet «Internet» for at indtaste BERNINA-forhandlerens internetside eller e-mailadresse.

Gem service data

Service dataene om maskinens aktuelle tilstand kan gemmes på BERNINA USB-stikket (ekstra tilbehør) og sendes til BERNINA-forhandleren.



> Sæt BERNINA USB-stikket (ekstra tilbehør) med tilstrækkelig ledig hukommelse ind i maskinens USB-port.
> Tryk på ikonet «Home».



> Tryk på ikonet «Setup-program».



> Tryk på ikonet «Maskinindstillinger».



> Tryk på ikonet «Information».



> Tryk på ikonet «Servicedata».

> Tryk på ikonet «LOG».

– Ikonet «LOG» vises med en hvid ramme.

> Kontrollér, at den hvide ramme ikke længere vises, og fjern BERNINA USB-stikket (ekstra tilbehør).

Tilbage til grundindstillingen

ADVARSEL: Med denne funktion slettes alle individuelt oprettede indstillinger.



> Tryk på ikonet «Setup-Program».



> Tryk på ikonet «Maskine indstillinger».



> Tryk på ikonet «Grundindstilling».



> Tryk på ikonet «Grundindstilling broderi».



> Tryk på ikonet «Bekræft» og genstart maskinen, for at gendanne alle grundindstillinger.

Slet brugerdata

Man kan slette overflødige motiver, for at få plads til nye motiver.



> Tryk på ikonet «Home».



> Tryk på ikonet «Setup-program».



> Tryk på ikonet «Maskine indstillinger».



> Tryk på ikonet «Grundindstilling».



> Tryk på ikonet «Slet egne broderimotiver».



> Tryk på ikonet «Bekræft», for at slette alle broderimotiver fra personlig hukommelse.

Slet et motiv på et BERNINA USB-stik

Hvis du ikke længere har brug for motiver der gemt på BERNINA USB-stikket (ekstra tilbehør), kan det tilsluttes maskinen for at slette data.

- > Sæt BERNINA USB-stikket (ekstra tilbehør), i USB-porten på maskinen.
- > Tryk på ikonet «Home».



- > Tryk på ikonet «Setup-program».



- > Tryk på ikonet «Maskine indstillinger».



- > Tryk på ikonet «Grundindstilling».



- > Tryk på ikonet «Slet data på USB-stik».



- > Tryk på ikonet «Bekræft», for at slette data fra BERNINA USB-stik (ekstra tilbehør).



Opdater maskinens firmware

Du kan downloade maskinens aktuelle firmware og en detaljeret trin-for-trin-vejledning for opdateringsprocessen på www.bernina.com. Som regel bliver personlige data og indstillinger automatisk overført, ved en firmware opdatering. Af sikkerhedsmæssige årsager anbefales det dog at gemme data og indstillinger på et BERNINA USB-stik (ekstra tilbehør), før en firmware opdatering. Hvis personlige data og indstillinger går tabt i løbet af en firmware opdatering, kan de efterfølgende overføres tilbage til maskinen.

PAS PÅ

BERNINA USB-stik (ekstra tilbehør) bliver fjernet for tidligt

Firmwaret bliver ikke opdateret, og maskinen kan ikke anvendes.

- > Fjern først BERNINA USB-stikket (ekstra tilbehør), når opdateringen er succesfuldt gennemført.

- > BERNINA USB-stik (ekstra tilbehør), FAT32 formateret, med den nye firmwareversion tilsluttes i USB-porten på maskinen.

- > Tryk på ikonet «Home».



- > Tryk på ikonet «Setup-program».



- > Tryk på ikonet «Maskinindstillinger».



- > Tryk på ikonet «Rengøring/Opdatering».





> Tryk på ikonet «Update maskinen».



> Tryk på ikonet «Gem data på USB-stik».
– Ikonet afmærkes med et grønt flueben.



> Tryk på ikonet «Update» for at starte opdateringen af firmwaren.

Gendan sikkerhedskopierede data

Hvis personlige data og indstillinger går tabt i ved softwareopdateringen, kan dette senere overføres til maskinen igen.

PAS PÅ

BERNINA USB-stik (ekstra tilbehør) bliver fjernet for tidligt

Sikkerhedskopierede data bliver ikke overført og maskinen ikke kan startes.

> Fjern først BERNINA USB-stikket (ekstra tilbehør) når den sikrede data er blevet overført.



> BERNINA USB-stikket med de sikrede data og indstillinger sættes i USB-porten på maskinen.
> Tryk på ikonet «Home».



> Tryk på ikonet «Setup-program».



> Tryk på ikonet «Maskinindstillinger».



> Tryk på ikonet «Rengøring/Opdatering».



> Tryk på ikonet «Update maskinen».



> Tryk på ikonet «Overfør sikkerhedskopierede data til maskinen».
– Ikonet afmærkes med et grønt flueben.

Rengøre trådfangeren

I kapitlet «Vedligeholdelse og rengøring» findes der yderligere illustrerede trin-for-trin-vejledninger.



> Tryk på ikonet «Home».



> Tryk på ikonet «Setup-program».



> Tryk på ikonet «Maskinindstillinger».



> Tryk på ikonet «Rengøring/Opdatering».



> Tryk på ikonet «Rengør trådfanger».
> Trådfangeren rengøres i henhold til instruktionerne på skærmen.

Smøring af maskinen



Elektrisk drevet maskine

Fare for personskader ved nål og griber.

> Maskinen slukkes og stikket tages ud af stikkontakten.

PAS PÅ

Smøring af griberen

For meget olie kan efterlade spor på stof og tråd.

> Sy/brodere først på en stofrest efter smøring.

I Setup-programmet er vises ved hjælp af animationer, hvordan maskinen smøres. I kapitlet «Vedligeholdelse og rengøring», findes der yderligere illustrerede trin-for-trin vejledninger. Brug kun BERNINA olie til smøring.



> Tryk på ikonet «Home».



> Tryk på ikonet «Setup-program».



> Tryk på ikonet «Maskinindstillinger».



> Tryk på ikonet «Rengøring/Opdatering».



> Tryk på ikonet «Smøring af maskinen».
> Smør maskinen i overensstemmelse med anvisningerne på skærmen.

4 Systemindstillinger

4.1 Åben vejledning

I vejledningen får du oplysninger og forklaringer om forskellige områder indenfor broderi.



> Tryk på ikonet «Home».



> Tryk på ikonet «Vejledning».
> Vælg det ønskede emne for at få informationer.

4.2 Start broderivejledning

Broderivejledningen giver informationer og hjælp til dine broderiprojekter. Når stoffet og den ønskede broderiteknik er valgt, vises for eksempel forslag for passende nåle og broderifødder.

Forudsætning:

- Broderimodus er aktiveret.



> Tryk på ikonet «Home».



> Tryk på ikonet «Broderivejledning».
> Vælg broderiprojekt.
> Vælg det stof, der skal broderes på.
> Tryk på ikonet «Bekræft».
– Hvis der allerede er valgt et broderimotiv, vises der en advarsel om, at dette bliver overskrevet.

4.3 Brug af eco-modus

Hvis arbejdet afbrydes i en længere periode, kan maskinen indstilles på sparemodus.



> Tryk på ikonet «Home».



> Tryk på ikonet «eco-modus».
– Skærmen slukker. Strømforbruget reduceres, og slyset bliver slukket.
> Tryk på eco-symbolet på skærmen for at annullere sparemodus.
– Maskinen er igen klar til brug.

4.4 Start hjælp



> Åben det vindue på skærmen, hvor du har brug for hjælp.
> For at starte hjælpemodus, trykkes på ikonet «Hjælp».
> Tryk på det ikon på skærmen, hvor du har brug for hjælp.
– Hjælp til det valgte ikon vises på skærmen.

4.5 Slet alle ændringer med «clr»

Alle ændringer i motiverne kan sættes tilbage til grundindstillingen. Undtagen motiver, der er gemt i den personlige hukommelse og overvågningsfunktioner.



> Tryk på ikonet «clr».

5 Kreativt broderi

5.1 Oversigt broderi

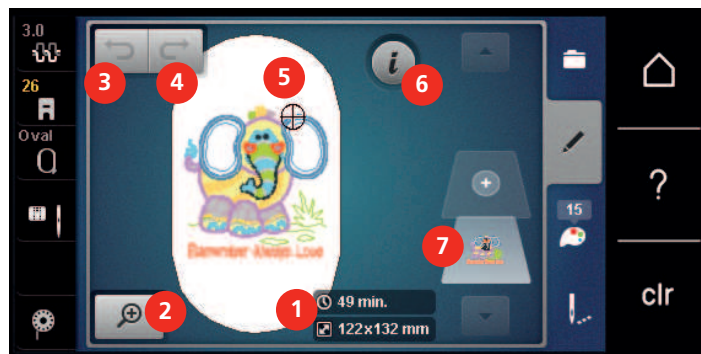

- | | | | |
|---|--|---|-------------------------|
| 1 | Broderitid/størrelse broderimotiv i mm eller inch | 5 | Broderiområde |
| 2 | Billedet af broderimotivet forstørres, reduceres eller flyttes | 6 | «i»-dialog |
| 3 | Fortryd indtastning | 7 | Brodermotivets niveauer |
| 4 | Gendan indtastning | | |

5.2 Vælg og udskift broderimotiv



- > Tryk på ikonet «Valg af mappe».



- > Tryk på ikonet «Indlæs et broderimotiv».
- > Vælg et nyt broderimotiv.

5.3 Kontroller broderitid og broderimotiv størrelse

På «Rediger» skærmen nederst til højre (1), vises den forventede broderitid i minutter, motivets bredde og højde i millimeter eller inch.

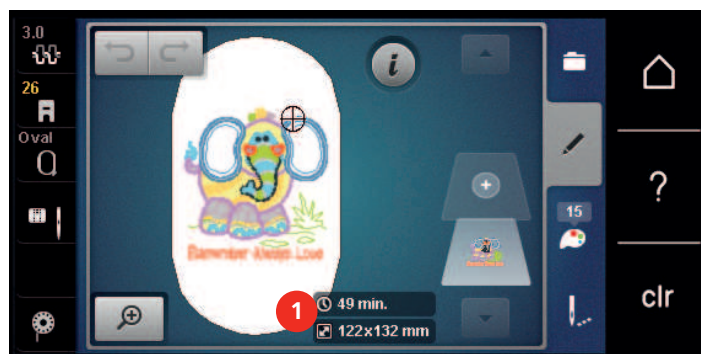

5.4 Regulere hastighed

Med hastighedsskyderen kan hastigheden reguleres trinløst.

- > For at reducere hastigheden, skubbes skyderen til venstre.
- > For at forøge hastigheden, skubbes skyderen til højre.

5.5 Redigere broderimotiv

Oversigt redigere broderimotiv

- > Vælg et broderimotiv for at redigere det.
- > Tryk på ikonet i-dialog.



- | | | | |
|---|----------------------------|----|---|
| 1 | Billedet reduceres | 10 | Spejlvending op/ned |
| 2 | Billedet forstørres | 11 | Dupliker |
| 3 | Flyt billedet | 12 | Uendeligt broderi |
| 4 | Flyt broderimotiv | 13 | Slet |
| 5 | Flyt broderimotiv | 14 | Check broderimotiv størrelse |
| 6 | Rotere broderimotiv | 15 | Bøje tekst (kun ved valgt skrifttype, vises ved at scrolle) |
| 7 | Ændre størrelse | 16 | Gruppere broderimotiver (vises ved at scrolle) |
| 8 | Præcis punktplacering | 17 | Ændre rækkefølgen i en broderimotivkombination (vises ved at scrolle) |
| 9 | Spejlvending venstre/højre | 18 | Ændre stingtype/stingtæthed (vises ved at scrolle) |

Forstør billedet af broderimotivet

Billedet af broderimotivet kan forstørres. Billedet kan tilpasses med eller uden ændring af broderiets placering.

- > Vælg broderimotiv.



- > For at redigere billedet af broderimotivet, trykkes på ikonet «Forstør billedet».



- > For at forstørre billedet trin for trin, trykkes 1 - 4 gange på ikonet «Forstør billedet».



- > For at vende tilbage til redigeringsmodus, trykkes 1 - 4 gange på ikonet «Reducer billedet».

Reducere billedet af broderimotivet

Billedet af broderimotivet kan reduceres. Billedet kan tilpasses med eller uden ændring af broderiets placering.



- > Vælg broderimotiv.
- > For at redigere billedet af broderimotivet, trykkes på ikonet «Forstør billedet».



- > For at reducere billedet trin for trin, trykkes 1 - 4 gange på ikonet «Reducer billedet».

Flyt billedet af broderimotivet

Billedet af broderimotivet kan flyttes. Billedet kan tilpasses med eller uden ændring af broderiets placering.



- > Vælg broderimotiv.
- > For at aktivere ikonet «Flyt broderimotivet», trykkes på ikonet «Forstør billedet».



- Ikonet «Flyt broderimotivet» er aktiveret (mørkegråt)
- > Flyt visningen af broderimotivet.
 - Broderiets placering ændres ikke.



- > For at vende tilbage til redigeringsmodus, trykkes på ikonet «Reducer billedet».

Flyt det forstørrede billede af broderimotivet

Billedet af broderimotivet kan flyttes. Billedet kan tilpasses med eller uden ændring af broderiets placering.



- > Vælg broderimotiv.
- > Tryk på ikonet «Forstør billedet» for at vise ikonet «Flyt broderimotiv».



- > Tryk på ikonet «Flyt broderimotiv».
 - Ikonet bliver mørkegråt.
- > Flyt visningen af broderimotivet.
 - Broderiets placering ændres.



- > For at vende tilbage til redigeringsmodus, trykkes på ikonet «Reducer billedet».

Flyt broderimotiv



- > Vælg broderimotiv.
- > Tryk på ikonet «i»-dialog.



- > Tryk på ikonet «Flyt broderimotiv».
- > Drej «øverste multifunktionsknap», for at flytte broderimotivet i tværgående retning (horisontalt) i 1/10-mm-trin.
- > Drej «nederste multifunktionsknap», for at flytte broderimotivet i lodret (vertikalt) i 1/10-mm-trin eller

- > tryk på broderimotivet og hold det trykket for at flytte det frit over skærmen.
 - Forskydningen vises i ikonerne med de gule rammer.



- > Tryk på ikonet «Broderimotiv midte».
 - Broderimotivet vil igen blive flyttet tilbage i midten af broderirammen.

Rotere broderimotiv



- > Vælg broderimotiv.
- > Tryk på ikonet «i»-dialog.

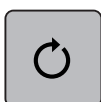

- > Tryk på ikonet «Rotere broderimotiv».
- > Drej «øverste multifunktionsknap» eller «nederste multifunktionsknap» mod højre for at dreje broderimotivet med uret.
- > Drej «øverste multifunktionsknap» eller «nederste multifunktionsknap» mod venstre for at dreje broderimotivet mod uret.



- > Tryk på ikonet «Drej broderimotivet +90°» for at dreje motivet i 90°s trin.

Ændre broderimotiv størrelsen proportional



For en optimal stingkvalitet anbefales det at ændre broderiets størrelse med højst 20 %.

Hvis broderimotivet skal øges med mere end 20%, skal broderimotivet tilpasses med et separat broderisoftware og genindlæses på maskinen.



- > Vælg broderimotiv.
- > Tryk på ikonet «i»-dialog.



- > Tryk på ikonet «Ændre broderimotiv størrelse».



- > For at ændre broderimotivets størrelse proportionalt skal ikonet «Bibehold proportioner» vises med hvid ramme.
- Tryk kun på ikonet «Bibehold proportioner», hvis ikonet ikke vises med hvid ramme.
 - Ikonet «Bibehold proportioner» vises med hvid ramme.



- > For at forstørre broderimotivet proportionalt, drejes «Multifunktionsknappen oppe/nede» mod højre.
- > For at reducere broderimotivet proportional, drejes «Multifunktionsknappen oppe/nede» mod venstre.

Ændre broderimotiv størrelsen uproportionalt



For en optimal stingkvalitet anbefales det at ændre broderiets størrelse med højst 20 %.

Hvis broderimotivet skal øges med mere end 20%, skal broderimotivet tilpasses med et separat broderisoftware og genindlæses på maskinen.



- > Vælg broderimotiv.
- > Tryk på ikonet «i»-dialog.



- > Tryk på ikonet «Ændre broderimotiv størrelse».



- > For at ændre broderimotivets størrelse uproportionalt må ikonet «Bibehold proportioner» ikke være vist med hvid ramme.
- Tryk kun på ikonet «Bibehold proportioner», hvis ikonet vises med hvid ramme.
 - Ikonet «Bibehold proportioner» vises ikke med hvid ramme.



- > Drej «Øverste multifunktionsknap» mod højre for at gøre broderimotivet bredere.
- > Drej «Øverste multifunktionsknap» mod venstre for at gøre broderimotivet smallere.
- > Drej «Nederste multifunktionsknap» mod højre for at gøre broderimotivet længere.
- > Drej «Nederste multifunktionsknap» mod venstre for at gøre broderimotivet kortere.

Spejlvending af broderimotivet

Broderimotivet kan både spejles vertikalt/lodret og horisontalt/vandret.

- > Vælg broderimotiv.
- > Tryk på ikonet «i»-dialog.



- > Tryk på ikonet «Spejlvending venstre/højre», for at spejle broderimotivet i tværgående retning (vertikalt/lodret).



- > Tryk på ikonet «Spejlvending oppe/nede», for at spejle broderimotivet i på langs (horisontalt/vandret).

Manipulering af tekst

Tekster kan laves buetformet.

- > Lav et broderimotiv med tekst.
- > Tryk på ikonet «i»-dialog.



- > Tryk på ikonet «Manipulering af tekst».
- > Drej «øverste multifunktionsknap», for at ændre afstanden mellem tegnene i millimeter trin.
- > Drej «nederste multifunktionsknap» til venstre eller højre for at dreje teksten op eller ned.

Ændre stingtype

Er stingene satinsømmen for lang, kan de laves om til fyldningssøm.

- > Vælg broderimotiv.
- > Tryk på ikonet «i»-dialog.



- > Tryk på ikonet «Ændre stingtype».



- > For at ændre satinsømmen til fyldningssøm, trykkes på kontakten øverst på skærmen (1).
- > Indstil stinglængde (2) med ikonerne «-» eller «+».

Ændre stingtæthed

Er satinsømmen for kompakt, kan stingtætheden ændres.

- > Vælg broderimotiv.
- > Tryk på ikonet «i»-dialog.



- > Tryk på ikonet «Ændre stingtype».
- > Indstil stingtæthed (1) med ikonerne «-» eller «+».



Kontroller broderimotivets størrelse og placering

Det kan kontrolleres, om størrelsen af broderimotivet passer til den tiltænkte position/placering på stoffet. Punkter der ligger udenfor broderirammen, bliver ikke kontrolleret.

- > Vælg broderimotiv.
- > Tryk på ikonet «i»-dialog.

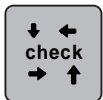

- > Tryk på ikonet «Kontroller motiv størrelse» eller



- > Tryk på knappen «Kontroller motiv størrelse».
 - Broderirammen flyttes til nålen er på den position, der vises på skærmen.
- > Tryk på ikonet «øverste venstre hjørne», for at vælge positionen i øverste venstre hjørne af broderimotivet.
 - Broderirammen flyttes, til nålen er på den position, der vises på skærmen.
- > Tryk på ikonet «øverste højre hjørne», for at vælge positionen i øverste højre hjørne af broderimotivet.
 - Broderirammen flyttes, til nålen er på den position, der vises på skærmen.
- > Tryk på ikonet «nederste venstre hjørne», for at vælge positionen i nederste venstre hjørne af broderimotivet.
 - Broderirammen flyttes, til nålen er på den position, der vises på skærmen.

- > Tryk på ikonet «nederste højre hjørne», for at vælge positionen i nederste højre hjørne af broderimotivet.
 - Broderirammen flyttes, til nålen er på den position, der vises på skærmen. Er broderimotivet stadig ikke placeret rigtigt, kan positionen ændres med «Multifunktionsknapperne oppe/nede». Derefter skal broderimotivets position kontrolleres igen.



- > Tryk på ikonet «Broderimotiv midte» eller



- > Tryk på knappen «Broderimotiv midte», for at placere nålen i midte af broderimotivet.
- > Drej «øverste multifunktionsknap», for at flytte broderimotivet i tværgående retning (horisontalt).
- > Drej «nederste multifunktionsknap», for at flytte broderimotivet i på langs (vertikalt).

Uendeligt broderi

Til uendeligt broderi er det en fordel at bruge broderirammen «Mega-Hoop» (ekstra tilbehør). I så fald skal broderiprojektet ikke spændes om så ofte. Det anbefales at tegne hjælpelinjer på materialet og bruge skabelonen til opspænding. Hjælpelinjerne skal være parallelle med linjerne på skabelonen. I det følgende eksempel anvendes den medfølgende «Oval-Hoop».

- > Vælg broderimotiv.
- > Tryk på ikonet «i»-dialog.





- > Tryk på ikonet «Uendeligt broderi».
 - Broderimotivet duplikeres i det optimale antal, som passer til broderirammen.
 - Der tilføjes de referencepunkter, som er nødvendige, når materialet skal spændes op igen.



- > Indsæt flere referencepunkter med piletasterne (1) efter behov.
- > Drej på «Øverste multifunktionsknap», eller
- > tryk på ikonerne «-/» (2) for at indstille antallet af broderimotiver.
- > Drej på «Nederste multifunktionsknap», eller
- > tryk på ikonerne «-/» (3) for at indstille afstanden mellem broderimotiverne.

- > Drej på «Øverste multifunktionsknop» eller «Nederste multifunktionsknop» for at placere broderirammen nøjagtigt.



-  > Tryk på ikonet «Bekræft».
-  > Tryk på knappen «Start/Stop», og fortsæt med at brodere.
- > Gentag disse trin, indtil den ønskede længde på borten er nået.

Duplikere broderimotiv

Det aktive broderimotiv fordobles.

- > Vælg broderimotiv.
- > Tryk på ikonet «i»-dialog.



- > Tryk på ikonet «Dupliker».
 - Broderimotivet (1) fordobles (2).

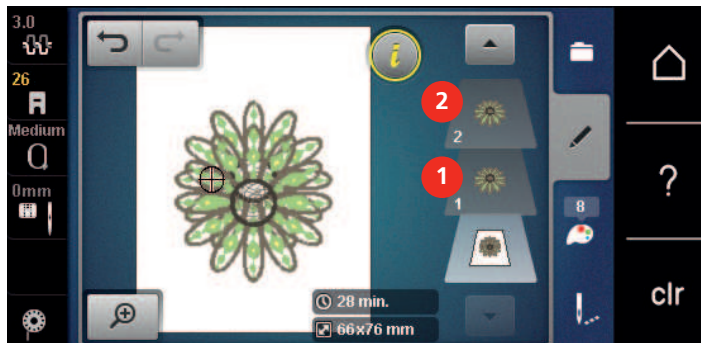

Slet broderimotiv

Det aktive broderimotiv bliver slettet.

- > Vælg broderimotiv.
- > Tryk på ikonet «i»-dialog.



- > Tryk på ikonet «Slet».

Ændre rækkefølgen i en broderimotivkombination

Rækkefølgen af broderimotiverne i en broderimotivkombination kan ændres.

Forudsætning:

- Der er lavet en broderimotivkombination eller motivet er ikke grupperet.
- > Vælg det ønskede broderimotiv som skal flyttes i rækkefølgen.
- > Tryk på ikonet «i»-dialog.



- > Tryk på ikonet «Ny sortering».



- > Tryk på ikonet «Rul op», for at placere det valgte broderimotiv højere oppe i rækkefølgen.



- > Tryk på ikonet «Rul ned», for at placere det valgte broderimotiv længere nede i rækkefølgen.

Fortryd indtastning

Alle handlinger kan fortrydes og gendannes trin for trin.

Forudsætning:

- Et broderimotiv er valgt og ændringer blev foretaget.



- > Tryk på ikonet «Fortryd», for at fortryde den sidste handling.
- > Tryk flere gange på ikonet «Fortryd», for at fortryde de sidste handlinger trin for trin.

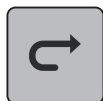

- > Tryk på ikonet «Gendan», for at gendanne den sidste handling.
- > Tryk flere gange på ikonet «Gendan», for at gendanne de sidste handlinger trin for trin.

Gruppere broderimotiver

Broderimotiver kan tilføjes til en gruppe eller fjernes fra gruppen. De grupperede broderimotiver kan redigeres som ét broderimotiv.

Broderimotivernes rækkefølge i gruppen kan ændres (se side 75).

Hvis grupperingen af et broderimotiv er blevet opløst, dvs. broderimotivet er blevet opdelt i forskellige elementer/farver, sammenlægges farverne ikke, hvis motivet grupperes igen. Ved skrifttyper skal længden på forbindelsesstingene først indstilles på 1 i setup. På den måde fungerer opløsningen af gruppen for alle bogstaver.

- > Opret en broderimotivkombination.
- > Vælg broderimotiv (1) i broderimotivkombinationen.



- > Tryk på ikonet «i»-dialog.

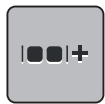

- > Tryk på ikonet «Gruppere».

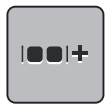

- > Tryk på ikonet «Gruppere».
- Broderimotivet over det valgte broderimotiv tilføjes til broderimotivgruppen.
- > Vælg broderimotivgruppe.

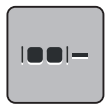

- > Tryk på ikonet «Opløs gruppering».
- Grupperingen opløses.

eller

- > Opret en broderimotivkombination.
- > Vælg alle broderimotiver (2).



- > Tryk på ikonet «i»-dialog.

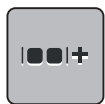

- > Tryk på ikonet «Gruppere».
- Alle broderimotiver tilføjes til broderimotivgruppen.
- > Vælg broderimotivgruppe.

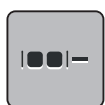

- > Tryk på ikonet «Opløs gruppering».
- Grupperingen opløses.

5.6 Præcis punktplacering

Præcis punktplacering

Med denne funktion kan broderimotivet nemt og præcis placeres på stoffet. Positionspunkterne placeres på gitteret. Positionspunkterne kan placeres på gitteret.

Forudsætning:

- To vilkårlige punkter i broderimotivet markeres med kridt eller en vandopløselig stift. Området eller stedet, hvor broderimotivet skal placeres, skal være synligt.

- > Vælg broderimotiv.
- > Tryk på ikonet «i»-dialog.



- > Tryk på ikonet «Præcis punktplacering».



- > Tryk på ikonet «Gitter».
 - Broderimotivet indeholder et gitter med ni forskellige orienterings-/positionspunkter.

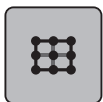

- > Vælg det ønskede positionspunkt, hvorfra broderimotivet skal justeres.
 - Punktet skifter farve.

- > For at placere nålen over den valgte markering på stoffet, drejes den «øverste multifunktionsknap» eller «nederste multifunktionsknap» til venstre eller højre.

SET

- > Tryk på ikonet «SET», for at bekræfte den ændrede position.
 - Punktet skifter farve og fastlåses.

- > Vælg det andet positionspunkt i broderimotivet.

- > For at placere nålen over den valgte markering på stoffet, drejes den «øverste multifunktionsknap» eller «nederste multifunktionsknap» til venstre eller højre.



- > Tryk på ikonet «SET», for at bekræfte den ændrede position.
 - Punktet skifter farve og fastlåses. Broderimotivet tilpasses derefter.



- > For at afbryde ændringerne og vende tilbage til grundindstillingen, trykkes på ikonet «Afbryd præcis punktplacering».

Fri punktplacering

Med denne funktion kan broderimotivet nemt og præcis placeres på stoffet. Positionspunkterne placeres frit indenfor broderimotivet.

Forudsætning:

- To vilkårlige punkter i broderimotivet markeres med kridt eller en vandopløselig stift. Området eller stedet, hvor broderimotivet skal placeres, skal være synligt.

- > Vælg broderimotiv.
- > Tryk på ikonet «i»-dialog.



- > Tryk på ikonet «Præcis punktplacering».



- > Tryk på ikonet «Fri punktplacering».
- > Det ønskede punkt markeres indenfor broderimotivet.
 - Positionspunktet vises.



- > For at placere nålen over den valgte markering på stoffet, drejes den «øverste multifunktionsknap» eller «nederste multifunktionsknap» til venstre eller højre.

- > Tryk på ikonet «SET», for at bekræfte den ændrede position.
 - Punktet skifter farve og fastlåses.



- > Vælg det andet positionspunkt i broderimotivet.
- > For at placere nålen over den valgte markering på stoffet, drejes den «øverste multifunktionsknap» eller «nederste multifunktionsknap» til venstre eller højre.



- > Tryk igen på ikonet «SET», for at bekræfte den ændrede position.
 - Punktet skifter farve og fastlåses. Broderimotivet tilpasses derefter.

- > For at afbryde ændringerne og vende tilbage til grundindstillingen, trykkes på ikonet «Afbryd præcis punktplacering».



5.7 Kombinere broderimotiver

Kombinere broderimotiver

I kombinationsmodus kan flere broderimotiver kombineres.

- > Vælg broderimotiv.
- > Tryk på ikonet «Tilføj broderimotiv» (1).



> Vælg endnu et broderimotiv.

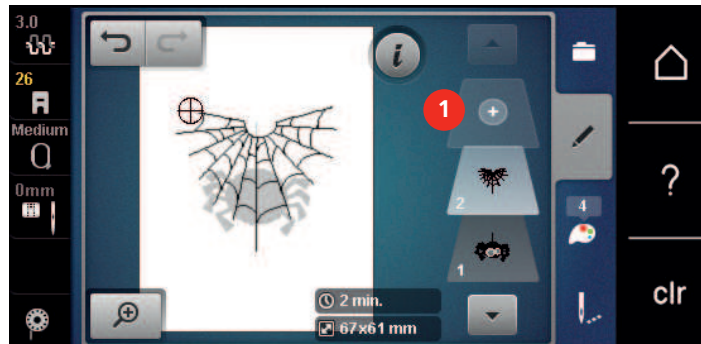

Slet enkelt broderimotiv

Forudsætning:

- En broderimotivkombination er oprettet.
- > I området broderimotiv niveau (1), trykkes på det ønskede broderimotiv med fingeren. Broderimotivet holdes trykkes og flyttes ud af skærmen.
 - Et nyt vindue åbnes.

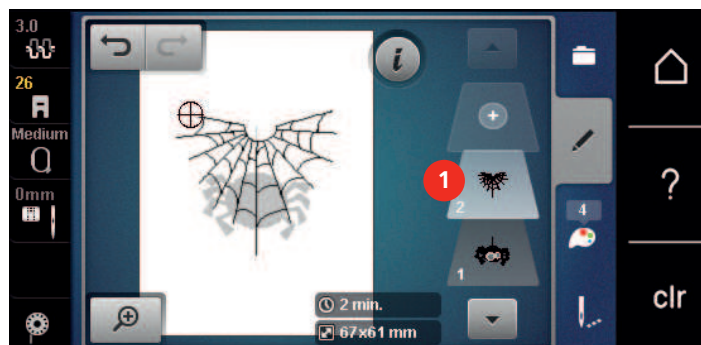

> Tryk på ikonet «Bekræft», for at slette det valgte broderimotiv.

Dupliker en kombination

Hvis en kombination duplikeres, kan de enkelte broderimotiver ikke vælges mere.

- > Vælg broderimotiv.
- > Tryk på ikonet «Tilføj broderimotiv».
- > Vælg endnu et broderimotiv.
- > Vælg en kombination (1).

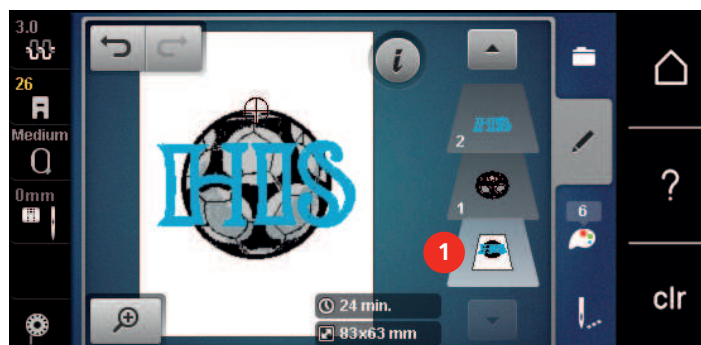



> Tryk på ikonet «i»-dialog.



> Tryk på ikonet «Dupliker».



– Kombinationen bliver fordoblet (2).

5.8 Skriv en tekst

Oversigt broderiskrift

Broderimotiv	Navn
ABC	Swiss Block
<i>ABC</i>	Anniversary
ABC	Guinevere
ABC	Drifter
ABC	Childs Play
АБВ	Russian Textbook
<i>ABC</i>	Curly
ABC	Rounded Sans

Skriv ord og sætninger



En tekst er altid broderet i en farve. For at brodere enkelte bogstaver eller enkelte ord i en anden farve, skal hvert bogstav eller hvert ord vælges enkeltvis og placeres i broderiområdet.

En tekst kan placeres hvor som helst inden for broderirammen. Hvis broderimotivet er placeret uden for broderiområdet, bliver broderirammen vist med rødt på skærmen. På broderiramme skærmen kan du kontrollere, om broderimotivet kan broderes med en anden ramme. Hvis teksten ikke passer i nogen broderiramme, kan f.eks. enkelte ord kombineres med hinanden og placeres under hinanden, som vist i eksempelet nedenfor.



- > Vælg mappen «Skrifttyper».
- > Vælg skrifttype.
- > Indtast tekst «Made to».
- > Tryk på ikonet (1) (Standard), for at skrive med store bogstaver.
- > Tryk på ikonet (2), for at skrive med små bogstaver.
- > Tryk på ikonet (3), for at skrive tal og matematiske tegn.
- > Tryk på ikonet (4), for at skrive specialtegn.



- > Tryk i tekstfeltet over tastaturet, for at slette hele den indtastede tekst.
- > Tryk på ikonet «DEL», for at slette individuelle bogstaver i den indtastede tekst.



- > Tryk på ikonet «Bekræft», for at anvende teksten.



- > Tryk på ikonet «Broderirammeskærm/Broderiramme valg».
- > Vælg broderiramme.
- > Tryk igen på ikonet «Broderirammeskærm /Broderiramme valg», for at vende tilbage til redigeringsmodus.

Redigere ord/sætninger



- > Tryk på ikonet «i»-dialog.



- > Tryk på ikonet «Rotere broderimotiv».



- > Tryk på ikonet «+90», for at dreje teksten 90°.
- > Tryk på ikonet «i» (1).

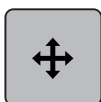

- > Tryk på ikonet «Flyt broderimotiv».
- > Drej «Øverste multifunktionsknap» for at flytte broderimotivet i tværgående retning (horisontalt).

- > Drej «Nederste multifunktionsknop», for at flytte broderimotivet lodret (vertikalt).



- > Tryk på ikonet «Tilføj broderimotiv».
- > Indtast teksten «create» og drej den.



- > Tryk på ikonet «Broderirammeskærm/Broderiramme valg».

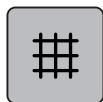

- > Tryk igen på ikonet «Gitter tænd/sluk», for at placere teksten nøjagtigt på skærmen.

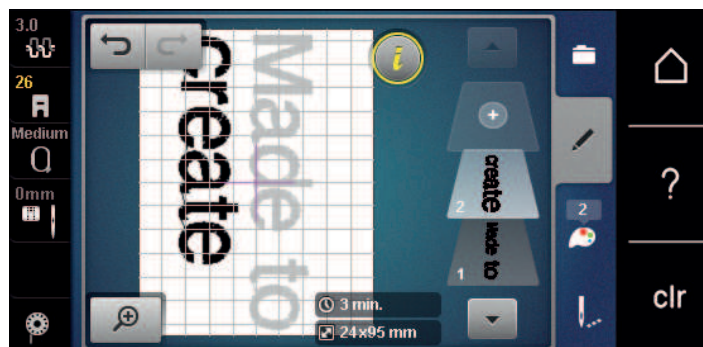

5.9 Ændre broderimotiv farver

Oversigt farve ændringer

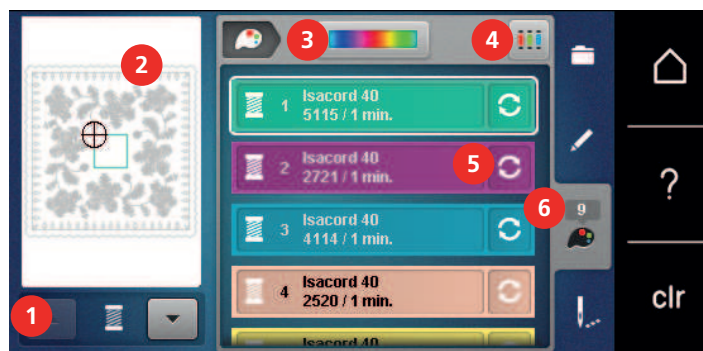

- | | |
|-------------------------------|-------------------------|
| 1 Broderimotiv farver | 4 Tildel trådmærke |
| 2 Preview af den valgte farve | 5 Ændre farve/fabrikant |
| 3 Farvehjul | 6 Farve information |

Ændre farve



- > Vælg broderimotiv.
- > Tryk på ikonet «Farve information».

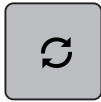

- > Tryk på ikonet «Ændre farve/producent» ved siden af den farve, der skal ændres.
- > Strøg op eller ned på skærmen for at få vist flere farver.



- > Tryk på ikonet «Farvevalg ud fra nummer» for at vælge farve ved at indtaste farvenummer.
- > Indtast nummeret på den ønskede farve.
 - Farvejælken vises til venstre.
- > Tryk på den viste farvejælke til venstre for at bekræfte farvevalget.

Ændre farve med farvehjulet



- > Tryk på ikonet «Farve information».
- > Tryk på ikonet «Farvehjul» (1).

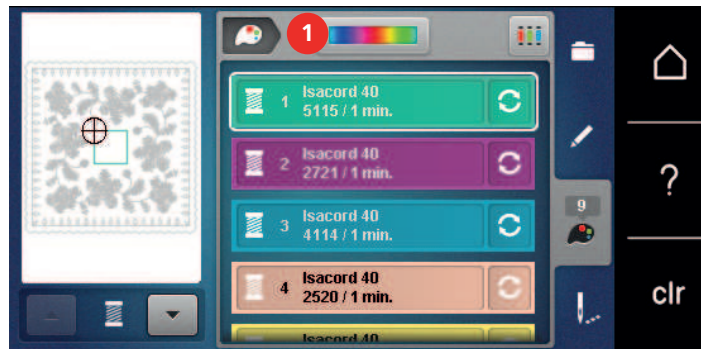

- > Drej den runde knap (2) med fingeren/pegepenen med eller mod uret eller drej på den «øverste multifunktionsknap», for at ændre farverne på broderimotivet.



- > Flyt skyderen (3) med pegepenen eller din finger for at ændre nuancen af farven.





- > Tryk på ikonet «Redigere».
 - Broderimotivet vises i den nye farve.

Ændre trådmærke



- > Vælg broderimotiv.
- > Tryk på ikonet «Farve information».

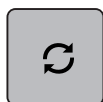

- > Tryk på ikonet «Ændre farve/trådmærke».



- > For at se flere trådmærker, trykkes på ikonet «Scroll til venstre»/ og «Scroll til højre» i det øverste skærmområde.



- > Tryk på ikonet «Tildel farvemærke».
 - Alle trådfarver i det valgte broderimotiv, bliver ændret til det valgte trådmærke.

5.10 Broderimotivet broderes

Oversigt broderimenu



- | | | | |
|---|--|---|---|
| 1 | Risting | 6 | Forøg broderihastigheden (vises ved at scrolle) |
| 2 | Flyt broderiramme | 7 | Reducere farveskift (vises ved at scrolle) |
| 3 | Broderiforløb ved trådbrud | 8 | Uendeligt broderi (vises ved at scrolle) |
| 4 | Klip forbindelsessting | 9 | Farve information |
| 5 | Flerfarvet broderimotiv tænk/sluk (vises ved at scrolle) | | |

Rifunktion

Ristingene kan sys langs broderirammen eller broderimotivet. Det holder stof og stabiliserings materialet bedre sammen.



- > Vælg broderimotiv.
- > Tryk på ikonet «Broderi».

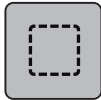

- > Tryk på ikonet «Risting», for at sy risting rundt om broderimotivet.
- > Tryk igen på ikonet «Risting», for at sy risting langs broderirammen.
- > Tryk igen på ikonet «Risting», for at slukke risting.

Flyt broderiramme

Er et broderimotivet for stort, kan det forskydes ved at spænde det op så mange gange som nødvendigt.



- > Vælg broderimotiv.
- > Tryk på ikonet «Broderi».



- > Tryk på ikonet «Flyt broderiramme».
- > For at flytte broderimotivet i tværgående retning (horisontalt), drejes «øverste multifunktionsknap».
- > For at flytte broderimotivet i lodret (vertikalt), drejes «nederste multifunktionsknap».



- > For at anvende indstillingerne, trykkes på ikonet «broderi» i historikforløb.

Broderiforløb ved trådbrud

Hvis tråden knækker, kan du ved hjælp af kontrolfunktionen broderiforløb, igen placere nålen i broderimotivet.



- > Vælg broderimotiv.
- > Tryk på ikonet «Broderi».



- > Tryk på ikonet «Broderiforløb ved trådbrud».
 - I den venstre del af skærmen vises et komprimeret billede af broderimotivet. På den højre side er broderimotivet vist forstørret.
- > Vælg med pegepenen/fingeren den ønskede position på kompaktskærmen.
- > Drej «øverste multifunktionsknap», for at flytte rammen sting for sting.
- > Drej «nederste multifunktionsknap», for at flytte rammen i større trin.
 - Tallet i ikonet med den gule ramme, viser antal sting i broderiprocessen.



- > Tryk på ikonet «Lup», for at vælge og indtaste den ønskede søm.

Klip forbindelsessting

Funktionen er aktiveret som standard og forbindelsesstingene klippes automatisk. Hvis funktionen er deaktiveret, skal forbindelsesstingene mellem broderimotiverne klippes manuelt.

- > Vælg broderimotiv.
- > Tryk på ikonet «Broderi».



- > Tryk på ikonet med den gule ramme «Klip forbindelsessting», for at slukke funktionen.
- > Tryk igen på ikonet med den gule ramme «Klip forbindelsessting», for at tænde funktionen.



Reducere farveskift

Hvis broderimotiverne overlapper hinanden, kan antallet af farveskift **ikke** reduceres.

- > Vælg broderimotiv.
- > Tryk på ikonet «Broderi».



- > Tryk på ikonet «Reducer farveskift».
- Identiske farver i broderimotivet kombineres, for at danne en farve.



Flerfarvet broderimotiv tænk/sluk

Flerfarvede broderimotiver kan også broderes monokrom.

- > Vælg broderimotiv.
- > Tryk på ikonet «Broderi».



- > Tryk på ikonet «Flerfarvet broderimotiv tænk/sluk».
- Broderimotivet broderes monokrom.

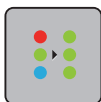

Uendeligt broderi

Gør det muligt at brodere allerede påbegyndte uendelige broderier, selvom maskinen har været slukket og tændt.

Forudsætning:

- Der skal være gemt et uendeligt broderimotiv i en selvstændig hukommelse. Broderimotivet skal indeholde referencepunkter.

- > Vælg et uendeligt broderimotiv fra den selvstændige hukommelse.
- > Tryk på ikonet «Broderi».



- > Ikonet «Uendeligt broderi» vises i bjælken til højre ved at rulle opad.



- > Tryk på ikonet «Uendeligt broderi».

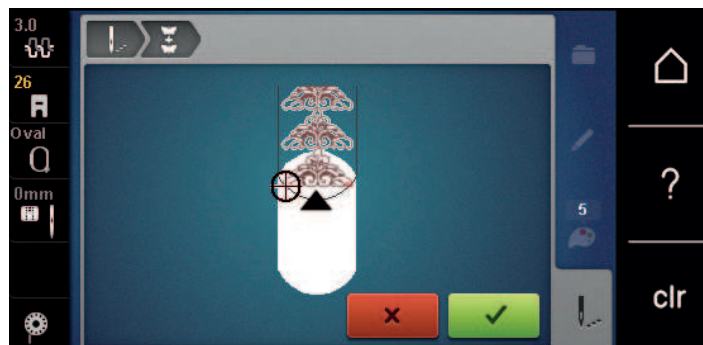

- > Fjern broderirammen, og genopspænd stoffet, så de broderede referencepunkter er øverst i broderirammen, og referencepunkterne er mindst 3 cm (1.18 inch) fra broderiramens øverste kant.
- > Sæt broderirammen på.
- > Tryk på ikonet «Bekræft».
 - Broderirammen flyttes automatisk tæt på det sidste sting.
 - Ikonet «AUTO» er aktiveret, og broderirammen flyttes automatisk tæt på det sidste referencepunkt.
- > Brug piletasterne til at bestemme, på hvilken side af den broderede del det næste referencepunkt skal placeres.
- > Drej på «Øverste multifunktionsknop» eller «Nederste multifunktionsknop» for at placere broderirammen nøjagtigt.



- > Tryk på ikonet «Bekræft».
- > Tryk på knappen «Start/Stop», og fortsæt med at brodere.
- > Gentag disse trin, indtil den ønskede længde på borten er nået.

Farve information

Hver farve af et broderimotiv kan vælges individuelt. Broderirammen flytter da til det første sting i den aktive farve. Den aktive farve kan således broderes individuelt eller i en anden rækkefølge.

- > Vælg broderimotiv.
- > Tryk på ikonet «Broderi».



- > Tryk på ikonet «Rul ned», for at vælge den næste farve i broderimotivet.
- > Tryk på ikonet «Rul op», for at vælge den foregående farve i broderimotivet.

5.11 Friarmsborderi

Friarmsbroderi er broderi på lukkede og rørformede stoffer eller beklædningsstykker, som under broderingen er placeret rundt om friarmen på broderimaskinen. Det bruges ofte ved ærmer, bukseben eller andre smalle beklædningsstykker.



Et stofrør kan nemt placeres rundt om friarmen på maskinen, hvis broderirammen er sat til venstre i parkerings position, inden den monteres eller fjernes. Tryk på ikonet «Start/Stop», for at bringe broderirammen tilbage i broderipositionen.

Hvis det er muligt bruges en fyldt undertrådsspole, da broderirammen skal fjernes for at skifte spolen.

Bordurer kan nemt og præcis lukkes til en ring langs rørkanten. Før du broderer det sidste broderimotiv og efter stoffet er placeret, aktiveres funktionen «Præcis punktplacering» i redigeringsmodus. Med underfunktionen «Fri punktplacering», indsættes det manglende broderimotiv præcist.

Mobiliteten af friarmen kan være begrænset eller indskrænket ved meget stramme stofrør. Det er derfor altid vigtigt, at broderirammen har nok plads til at bevæge sig frem og tilbage under brodering. Hvis broderimodularmen generes af for stramme stofrør, kan det føre til forskydninger i broderimotivet eller skader på stoffet.

Kontroller friarmens bevægelighed

Bemærk: Ved små rør kan fjernelse af tråd slås fra i setup-programmet.

- > Broderimotivet åbnes på maskinen og redigeres som ønsket.
- > Broderimotiv positionen og størrelsen markeres på stoffet, på den bedste måde.
- > Vælg den mindst mulige broderiramme.
- > Stof med passende stabilisering opspændes eller klæbes i broderirammen, alt afhængigt hvilken stabilisering der bruges.
- > Stofrøret trækkes forsigtigt over friarmen på maskinen og broderirammen monteres på broderimodulet.
- > Broderimotivets position korrigeres, hvis det er nødvendigt.
- > Før broderi start testes om broderirammen kan bevæges tilsvarende frem og tilbage, i forhold til størrelsen på broderimotivet.
- > Tryk på ikonet «Kontroller motiv størrelse».
- > Efter succesfuld test af størrelsen på broderimotivet, kan broderiprocessen startes.

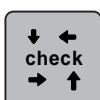

En detaljeret vejledning om broderi, brug af egnet materiale eller valg af de nødvendige broderiindstillinger på maskinen, finder du i «Vejledning» under broderiteknikker --> Broderi.

5.12 Administration af broderimotivet

Oversigt administration af broderimotivet

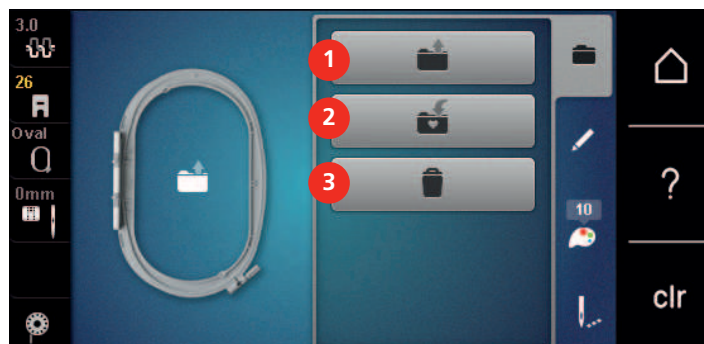

- | | | | |
|---|---------------------|---|------|
| 1 | Indlæs broderimotiv | 3 | Slet |
| 2 | Gem broderimotiv | | |

Gem broderimotivet i personlig hukommelse

I arkivet «Gem broderimotiv» kan egne og individuel ændrede broderimotiver gemmes.

- > Vælg broderimotiv.
- > Redigere broderimotiv.
- > Tryk på ikonet «Valg af mappe».



- > Tryk på ikonet «Gem broderimotiv».
 - Det broderimotiv der skal gemmes har en gul ramme.
 - Ikon «Broderimaskine» er aktiv.



- > Tryk på ikonet «Bekræft».

Gem et broderimotiv på et BERNINA USB-stik

- > Vælg broderimotiv.
- > Redigere broderimotiv.
- > Tryk på ikonet «Valg af mappe».



- > Tryk på ikonet «Gem broderimotiv».
 - Det broderimotiv der skal gemmes har en gul ramme.
- > Indsæt BERNINA USB-stikket i USB porten på din maskine.



- > Tryk på ikonet «USB-stik».



- > Tryk på ikonet «Bekræft».

Overskriv et broderimotiv i personlig hukommelse

- > Vælg broderimotiv.
- > Redigere broderimotiv.
- > Tryk på ikonet «Valg af mappe».



- > Tryk på ikonet «Gem broderimotiv».
 - Det broderimotiv der skal gemmes har en gul ramme.
 - Ikon «Broderimaskine» er aktiv.



- > Vælg det broderimotiv, der skal overskrives.



- > Tryk på ikonet «Bekræft».

Overskriv et broderimotiv på et BERNINA USB-stik

- > Vælg broderimotiv.
- > Rediger broderimotiv.
- > Tryk på ikonet «Valg af mappe».



- > Tryk på ikonet «Gem broderimotiv».
 - Det broderimotiv der skal gemmes har en gul ramme.



- > Indsæt BERNINA USB-stikket i USB porten på din maskine.
- > Tryk på ikonet «USB-stik».
- > Vælg det broderimotiv, der skal overskrives.



- > Tryk på ikonet «Bekræft».

Indlæs broderimotiv fra personlig hukommelse



- > Tryk på ikonet «Valg af mappe».



- > Tryk på ikonet «Indlæs et broderimotiv».



- > Vælg mappen «Personlig hukommelse».
- > Vælg broderimotiv.

Indlæs broderimotiv fra BERNINA USB-stik



- > Tryk på ikonet «Valg af mappe».
- > Indsæt BERNINA USB-stikket i USB porten på din maskine.



- > Tryk på ikonet «USB-stik».
- > Vælg broderimotiv.

Slet broderimotiv fra personlig hukommelse

Broderimotiver gemt i personlig hukommelse kan slettes enkeltvis.



- > Tryk på ikonet «Valg af mappe».



- > Tryk på ikonet «Slet».



- Ikonet «Broderimaskine» er aktiv.

- > Vælg det broderimotivet, der skal slettes.

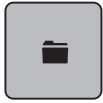

- > Tryk på ikonet «Bekræft».

Slet broderimotiv fra BERNINA USB-stik

> Tryk på ikonet «Valg af mappe».



> Tryk på ikonet «Slet».

> Indsæt BERNINA USB-stikket i USB porten på din maskine.



> Tryk på ikonet «USB-stik».

> Vælg det broderimotivet, der skal slettes.



> Tryk på ikonet «Bekræft».

6 Broderi

6.1 Broderi med «Start/Stop»-knappen

I tilfælde af strømsvigt stoppes broderiprocessen. Maskinen bevæger efter en genstart, til den sidst broderede position.



- > Tryk på «Start/Stop»-knappen til broderimaskinen starter.
 - Broderimaskinen broderer alle dele i den aktive farve.
 - Broderimaskinen stopper automatisk, når den er færdig.
 - Begge tråde klippes automatisk.
 - Broderimaskinen er automatisk klar til næste farve.

> Skift overtrådsfarve.



- > Tryk på «Start/Stop»-knappen, for at brodere den nye farve.
- > Når broderimotivet er færdigt, trykkes på ikonet «Stop broderiprocessen» (1), for at stoppe broderiprocessen, eller tryk på ikonet «Uendeligt broderi» (2) for at brodere rapporten igen.

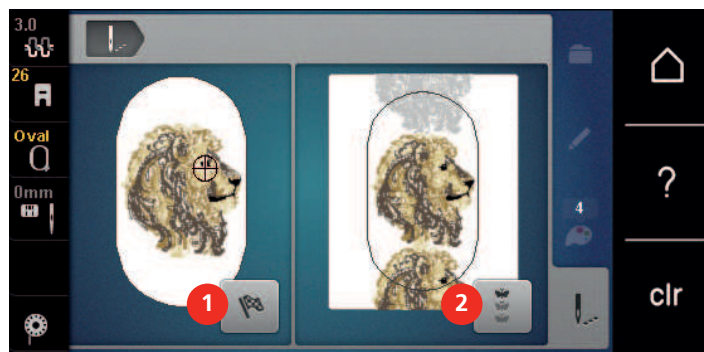

6.2 Forøge broderihastigheden

For at sikre den bedste broderikvalitet, reduceres hastigheden ved broderi, alt afhængigt af broderipositionen. Det er muligt at vælge mellem optimal og maksimal hastighed. Standard = optimal hastighed. Bemærk, at kvaliteten af det færdige broderimotiv, ikke kan garanteres ved maksimal hastighed.

Ved at slukke og tænde maskinen, indstilles den optimale broderihastighed.

Forudsætning:

- Broderimotiv er valgt.



- > Tryk på ikonet «Broderihastighed».
 - Den maksimale hastighed aktiveres.
- > Tryk igen på ikonet «Broderihastighed».
 - Den optimale hastighed aktiveres.

6.3 Indstil overtrådsspændingen

Grundindstillingen af overtrådsspændingen sker automatisk ved valg af et broderimotiv.

Overtrådsspændingen bliver optimalt indstillet på BERNINA fabrikken. Dertil bruges Metrosene-/Seralontråd 100/2 (Firma Mettler) til både over- og undertråd.

Hvis der bruges andre broderitråde, kan det have udslag i overtrådens spænding. Hvilket gør det nødvendigt at tilpasse tråd spændingen individuelt til dit broderiprojekt og det ønskede broderimotiv.

Jo højere overtrådsspændingen er indstillet, desto kraftigere spændes overtråden, og undertråden vil blive trukket kraftigere ind i stoffet. Med en lavere overtrådsspænding spændes overtråden svagere, og undertråden trækkes herved svagere ind i stoffet.

Ændringer af overtrådsspændingen har indflydelse på alle broderimotiver. Permanente ændringer af overtrådsspændingen (se side 49) kan indstilles i Setup-programmet.



- > Tryk på ikonet «Overtrådsspænding».
- > Flyt skyderen med pegepenen eller fingeren, for at forøge eller reducere overtrådsspændingen.



- > Tryk på feltet til højre med den gule ramme, for at sætte ændringerne tilbage til grundindstillingen.
- > Er overtrådsspændingen blevet ændret i Setup-programmet, trykkes på ikonet til venstre med den gule ramme, for at sætte ændringerne i **Setup-programmet** tilbage til grundindstillingerne.

6.4 Broderi med fodpedalen (ekstra tilbehør)

Broderi med fodpedalen, anbefales kun når der broderes en lille sekvens. Når du broderer med fodpedalen, skal den holdes nede hele tiden.

- > Tryk på fodpedalen, for at starte med at brodere.

7 Tillæg

7.1 Vedligeholdelse og rengøring

Rengøring af skærm

- > Den slukkede skærm tørres af, med en blød, let fugtig mikrofiber klud.

Fjern trådrester under stingpladen



Elektrisk drevet maskine

Fare for personskader ved nål og griber.

- > Maskinen slukkes og stikket tages ud af stikkontakten.

Fjern regelmæssigt trådrester under stingpladen.

- > Fjern syfod og nål.
- > Stingpladen fjernes.



- > Fjern trådrester under stingpladen.

Rengøring af griberen



Elektrisk drevet maskine

Fare for personskader ved nål og griber.

- > Maskinen slukkes og stikket tages ud af stikkontakten.

- > Griberdækslet åbnes.
- > Spolekapslen fjernes.
- > Tryk klinken til venstre.

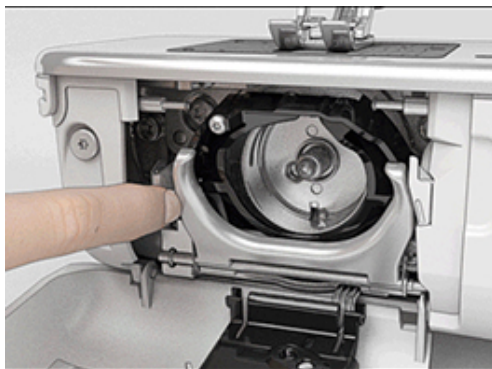

- > Klap holdebøjlen med det sorte griberbanedæksel ned.

- > Fjern griberen.

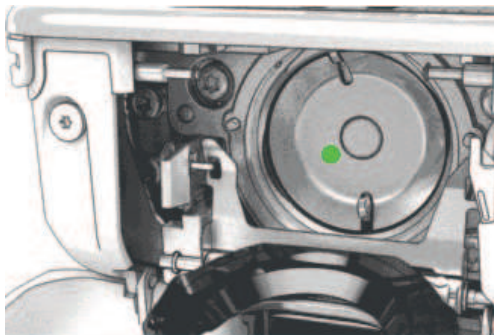

- > Rens griberbanen med rensbørsten; brug aldrig skarpe genstande.
- > Hold griberen i midten af stiften med to fingre.
- > Før griberen med underkanten fremad, skråt oppe fra og ned bag griberbanedækslet.
- > Placer griberen således at begge takker ved griberbanen passer ind i de tilsvarende åbninger ved griberen. De farvede markeringer ved griberførerens huller skal være synlige.
- > Indsæt griberen.
 - Griberen er magnetisk og vil blive trukket i den rigtige position.
- > Griberbanedækslet og holdebøjlen lukkes, klinken skal gå i hak.
- > Drej på håndhjulet til kontrol.
- > Spolekapslen sættes i.

Smøring af griberen



FORSIGTIG

Elektrisk drevet maskine

Fare for personskader ved nål og griber.

- > Maskinen slukkes og stikket tages ud af stikkontakten.

PAS PÅ

Smøring af griberen

For meget olie kan efterlade spor på stof og tråd.

- > Sy/brodere først på en stofrest efter smøring.

- > Spolekapslen fjernes.
- > Tryk klinken til venstre.

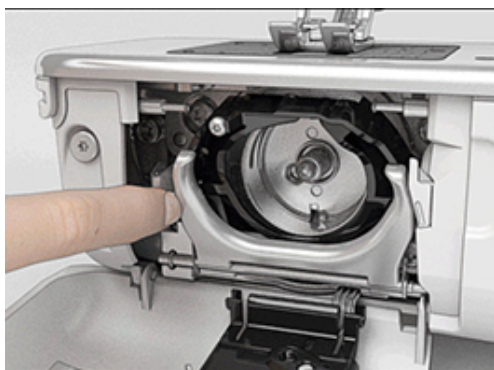

- > Klap holdebøjlen med det sorte griberbanedæksel ned.

- > Fjern griberen.

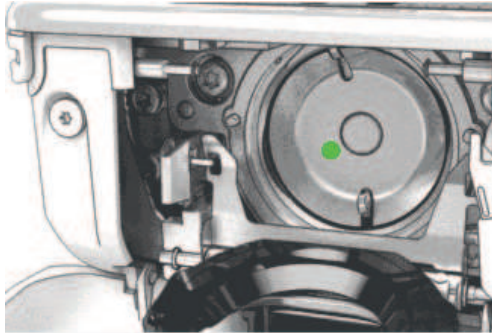

- > Giv en dråbe BERNINA olie under griberbanen.





- > Giv kun en dråbe BERNINA-olie i hver af de to oliedepoter, så at filteren er fugtig og sørg for der ikke er olie på den markerede røde flade i griberen.



- > Hold griberen i midten af stiften med to fingre.
- > Før griberen med underkanten fremad, skråt oppe fra og ned bag griberbanedækslet.
- > Placer griberen således at begge takker ved griberbanen passer ind i de tilsvarende åbninger ved griberen. De farvede markeringer ved griberførerens huller skal være synlige.
- > Indsæt griberen.
 - Griberen er magnetisk og vil blive trukket i den rigtige position.
- > Griberbanedækslet og holdebøjlen lukkes, klinken skal gå i hak.
- > Drej på håndhjulet til kontrol.
- > Spolekapslen sættes i.





7.2 Fejlfinding



Fejl	Årsag	Løsning
Uregelmæssige søm	Overtråden er for stram/løs.	> Indstil overtrådsspændingen.
	Nål stump eller krum.	> Skift nål og sørg for kun at bruge nye BERNINA kvalitets nåle.
	Nål af ringe kvalitet.	> Brug nye BERNINA kvalitets nåle.
	Tråd af ringe kvalitet.	> Brug kvalitetstråd.
	Forkert nål-tråd kombination.	> Brug passende nål til tråden.
	Forkert trådet.	> Tråd nålen igen.
Uregelmæssige søm	Forkert spolekapsel.	> Brug den medfølgende spolekapsel med trekant.
		
Springer sting over	Forkert nål.	> Brug kun nålesystem 130/705H.
	Nål stump eller krum.	> Skift nål.
	Nål af ringe kvalitet.	> Brug nye BERNINA kvalitets nåle.
	Nålen er sat forkert i.	> Skub nålen med den flade side bagud og op i nåleholderen, til den støder på og skru den fast.
	Forkert nålespids.	> Tilpas nålespidsen til tekstil-strukturen i syprojekt.
Uregelmæssigt stingbillede	Trådrester imellem trådspændingsskiverne.	> Træk et tyndt foldet stykke stof (ikke yderkanten) flere gange imellem trådspændingsskiverne.
	Forkert trådet.	> Tråd nålen igen.
	Trådrester under spolekapslens fjeder.	> Fjern trådrester under fjederen.





Fejl	Årsag	Løsning
Overtråden er sprunget	Forkert nål-tråd kombination.	> Brug passende nål til tråden.
	Overtråden er for stram.	> Løs overtrådsspændingen.
	Forkert trådet.	> Tråd nålen igen.
	Tråd af ringe kvalitet.	> Brug kvalitetstråd.
	Stingpladens hul eller griberspidsen er beskadiget.	> Kontakt din BERNINA forhandler for at få skaden repareret. > Skift stingplade.
	Tråden sidder fast i trådgiveren.	> Skub topdækslet (1) til venstre, og tag derefter topdækslet af. > Trådrester fjernes. > Sæt de 4 stifter på topdækslet i de tilhørende forsænkninger og skub topdækslet til højre.
		
Undertråden er sprunget	Spolekapslen er beskadiget.	> Udskift spolekapslen.
	Stingpladens hul er beskadiget.	> Kontakt din BERNINA forhandler for at få skaden repareret. > Skift stingplade.
	Nål stump eller krum.	> Skift nål.
Nålen knækker	Nålen er sat forkert i.	> Skub nålen med den flade side bagud og op i nåleholderen, til den støder på og skru den fast.
	Knuder i tråden.	> Brug kvalitetstråd.
Hastigheden er for lav	For lav stuetemperatur.	> Stil maskinen i et rum med stuetemperatur, 1 time før du begynder at sy.
	Indstillinger i setup-program.	> Indstil hastigheden i setup-programmet. > Indstil hastighedsskyderen.
Maskinen starter ikke	For lav stuetemperatur.	> Stil maskinen i et rum med stuetemperatur, 1 time før du begynder at sy. > Tilslut og tænd for maskinen.
	Maskinen er defekt.	> Kontakt din BERNINA forhandler.
LED-lys og lyset på friarmen virker ikke	Indstillinger i setup-program.	> Tænd i setup-programmet.
	Sylyset er defekt.	> Kontakt din BERNINA forhandler.

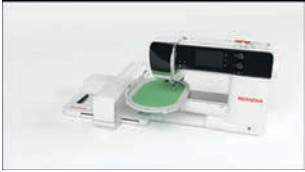
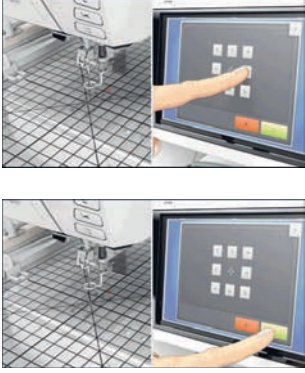

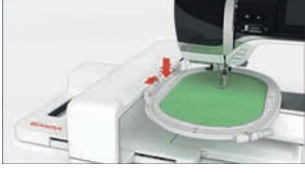
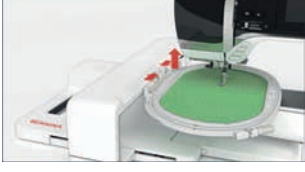
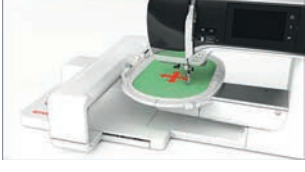
Fejl	Årsag	Løsning
Overtrådsindikator reagerer ikke	Indstillinger i setup-program.	> Tænd i setup-programmet.
	Overtrådsindikatoren er defekt.	> Kontakt din BERNINA forhandler.
Undertrådsindikator reagerer ikke	Indstillinger i setup-program.	> Tænd i setup-programmet.
	Undertrådsindikatoren er defekt.	> Kontakt din BERNINA forhandler.
Fejl ved software opdatering	USB-stik genkendes ikke.	> Brug et BERNINA USB-stik.
	Opdateringsprocessen går i stå og timeglasset på skærmen går ikke væk.	> Fjern USB-stikket. > Sluk maskinen. > Tænd maskinen. > Følg instruktionerne på skærmen.
	Filer med softwareopdateringen bliver ikke fundet.	> Åben den komprimerede ZIP-fil. > Gem data for softwareopdateringen direkte på harddisken og ikke i en mappe på USB-stikket.

7.3 Fejlmeddelelse

Skærbillede	Årsag	Løsning
	Den valgte nål og stingpladen er ikke kompatibel.	> Skift nål. > Skift stingplade.
	Nålen er ikke i øverste position.	> Drej håndhjulet for at indstille nålepositionen.
	Overtråden er brugt op.	> Tråd nålen igen.
	Overtråden er sprunget.	> Tråd nålen igen.
	Undertråden er brugt op.	> Tråd nålen igen.
	Undertråden er sprunget.	> Rengøring af griberen. > Tråd nålen igen.

Skærbillede	Årsag	Løsning
	Hovedmotoren kører ikke.	<ul style="list-style-type: none"> > Håndhjulet drejes med uret til nålen er oppe. > Stingpladen fjernes. > Trådrester fjernes. > Rengøring af griberen. > Fjern griberen og kontroller om der er nålestykker i den magnetiske griber.
	Forbindelsen mellem broderimaskinen og broderimodulet er afbrudt pga. vibrationer.	<ul style="list-style-type: none"> > Sørg for at broderimodulet og maskinen står på samme jævne overflade. > Tilslut broderimodulet med maskinen.
	Nåleplaceringen passer ikke med broderiramme's midte.	<ul style="list-style-type: none"> > Kalibrering af broderiramme.
	Broderimodulet er ikke monteret.	<ul style="list-style-type: none"> > Tilslut broderimodulet med maskinen. > Kontakt din BERNINA forhandler for at kontrollere maskinen.
	Broderiramme er ikke monteret.	<ul style="list-style-type: none"> > Sæt broderirammen på.
	En broderiramme er monteret.	<ul style="list-style-type: none"> > Fjern broderirammen.
	Broderirammen flyttes efterfølgende.	<ul style="list-style-type: none"> > Tryk på ikonet «Bekræft».

Skærbillede	Årsag	Løsning
	Mega-broderiramme oppe.	> Flyt Mega-broderirammen til øverste position.
	Mega-broderiramme i midten.	> Flyt Mega-broderiramme til midterste position.
	Mega-broderiramme nede.	> Flyt Mega-broderiramme til nederste position.
	En del af broderimotivet er uden for broderirammen.	> Placer broderimotivet på ny og forsæt med at brodere.
	Broderimotivet er for stort.	> Reducer broderimotivet. > Monter en større broderiramme.
For lidt kapacitet på BERNINA USB-stikket (ekstra tilbehør).	Der er for lidt kapacitet på BERNINA USB-stikket (ekstra tilbehør).	> Sørg for der bruges et BERNINA USB-stik (ekstra tilbehør). > Slet dataene på BERNINA USB-stikket (ekstra tilbehør).
Ingen personlige data på BERNINA USB-stikket (ekstra tilbehør).	Ingen personlige data til rådighed til at gendanne indstillinger på BERNINA USB-stikket (ekstra tilbehør).	> Sørg for, at data og indstillinger på BERNINA USB-stikket (ekstra tilbehør) er sikkerhedskopieret.
Gendannelse af personlige data er mislykket.	Softwareopdateringen var vellykket, men de personlige data blev ikke gendannet.	> Sørg for, at data og indstillinger på BERNINA USB-stikket er blevet sikkerhedskopieret. > Overfør sikkerhedskopierede data til maskinen.

Skærbillede	Årsag	Løsning
Ingen BERNINA USB-stik tilsluttet. Sørg for, at der altid er sat det samme BERNINA USB-stik i, under alle de automatiske opdateringer.	BERNINA USB-stik (ekstra tilbehør) er ikke sat i.	> Anvend et BERNINA USB-stik (ekstra tilbehør). Sørg for, der er tilstrækkelig ledig kapacitet.
Opdateringen af softwaren mislykkedes.	Den nye softwareversion blev ikke fundet på USB-stikket.	> Sørg for, at den komprimerede ZIP-fil med softwareopdateringen er pakket ud. > Kontrollér, at dataene til softwareopdateringen er gemt direkte på datamediet og ikke i en mappe på USB-stikket. > Opdatering af software.
 	Maskinen skal rengøres/smøres.	> Rengøring af maskinen. > Smøring af griberen. Vigtige oplysninger om smøring: For meget olie kan efterlade spor på stof og tråd. > Sy/brodere først på en stofrest efter smøring.
Den automatiske trådclip (ved trådfangeren) skal renses.	Trådfangeren skal renses. Meddelelsen vises efter at have nået 1000 skærecyklus, hver gang maskinen er tændt.	> Tryk på ikonet «Bekræft». – Maskinen åbner funktionen «Rens trådfangeren». > Trådfangeren rengøres i henhold til instruktionerne på skærmen. – Tælleren for skærecyklussen nulstilles.

Skærbillede	Årsag	Løsning
Det er tid til serviceeftersyn. Kontakt venligst din BERNINA-forhandler for at aftale en tid.	Maskinen skal til eftersyn. Meddelelsen vises når det programmerede serviceinterval er nået. Vigtige informationer: Når rengørings- og vedligeholdelsesarbejdet udføres korrekt, sikres maskinens funktionsevne og lange levetid. Overholdes dette ikke, kan det få indflydelse på levetiden og garantien. Prisen for serviceeftersynet er landsdækkende. Kontakt din forhandler for yderligere information.	> Kontakt din BERNINA forhandler. > Meddelelsen kan slettes midlertidigt, ved at trykke på ikonet «ESC». Efter tredje sletning vises meddelelsen først, når det næste serviceinterval nås.

7.4 Opbevaring og Bortskaffelse

Opbevaring af maskinen

Det anbefales at opbevare maskinen i original emballagen. Hvis maskinen er opbevares i et koldt rum, skal den stilles i et rum ved stuetemperatur i ca. 1 time før brug.

- > Maskinen slukkes og stikket tages ud af stikkontakten.
- > Opbevar ikke maskinen udendørs.
- > Beskyt maskinen mod vind og vejr.

Bortskaffelse af maskinen

- > Rengør maskinen.
- > Maskinens komponenter sorteres og bortskaffes i henhold til gældende lokale love og regler.

7.5 Tekniske specifikationer

Betegnelse	Værdi	Enhed
Maksimal stoftykkelse	10,5 (0,41)	mm (in)
Syls	12 bis 16	LED
Maksimal hastighed	1000	Sting per minut
Mål uden spoleholder (B × H × L)	465 × 330 × 200 (18,30 × 12,99 × 7,87)	mm (in)
Vægt	9,6 (21,16)	kg (lb)
Energiforbrug	90	W
Indgangsspænding	100 – 240	V
Beskyttelsesklasse (Elektroteknik)	II	

8 Oversigt motiver

8.1 Oversigt broderimotiver

Rediger broderimotiv





Lad din kreativitet blomstre. Du har et bredt udvalg af tilgængelige broderimotiver.

Hvis et af følgende symboler står under broderimotivets nummer, kan du finde yderligere informationer på www.bernina.com/specialeffects.

	Fritstående blonde		PaintWork Design (mønster)
	Broderie Anglaise		Broderi med snor
	Frynsebroderi		Projekter i ramme
	Applikation		Puffy skrift
	CutWork Design (mønster)		Quiltning
	PaintWork Design (mønster)		Trapunto
	CrystalWork Design (mønster)		

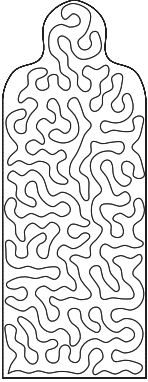

Projekter



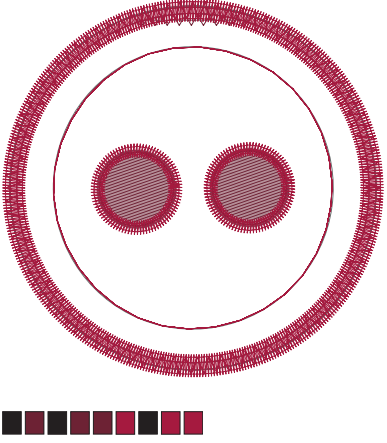



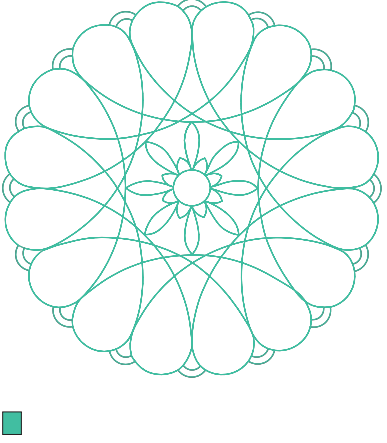



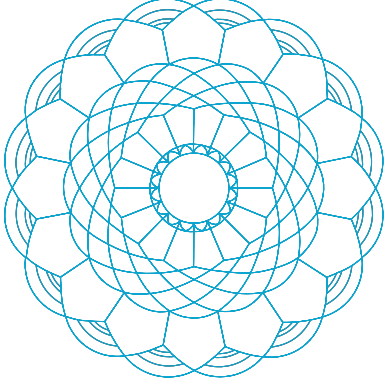

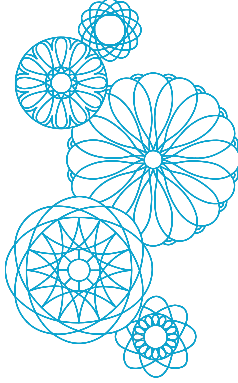

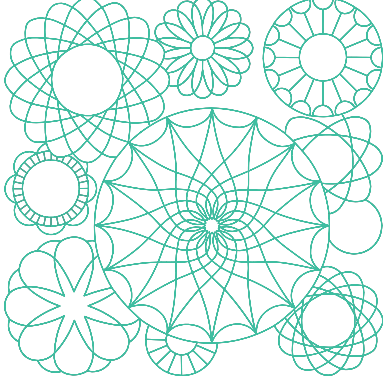
Du kan finde de detaljerede brugsanvisninger på www.bernina.com/500designs

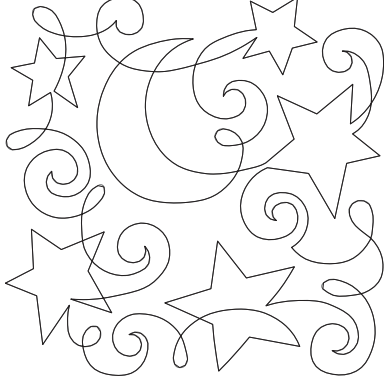





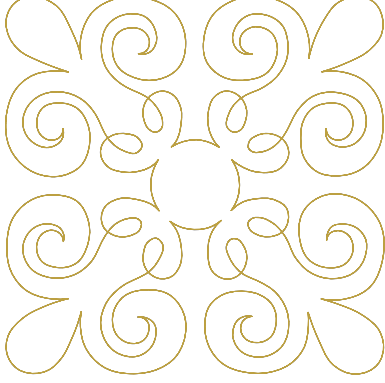



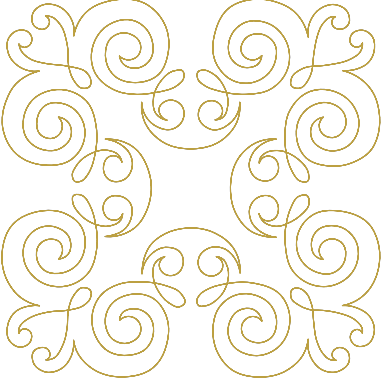



Nr. Bredde x højde > mm > inch	Broderimotiv Farver	Nr. Bredde x højde > mm > inch	Broderimotiv Farver
12593-04  95,3 x 174,0 3,75 x 6,85	 	12536-03  112,9 x 226,1 4,44 x 8,90	 

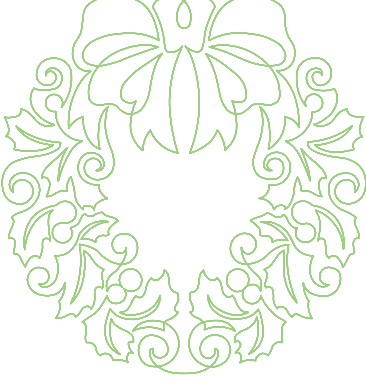

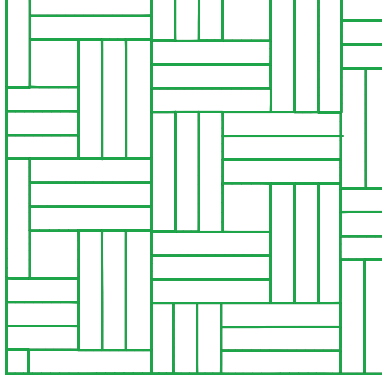

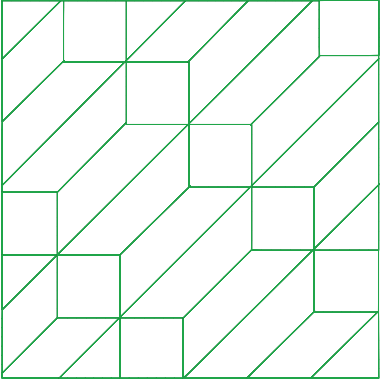

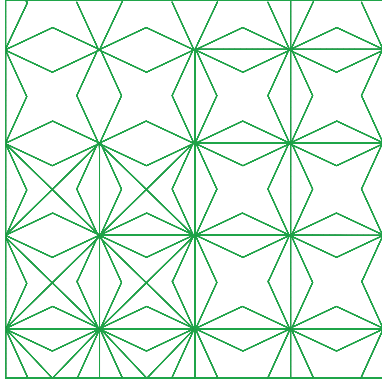



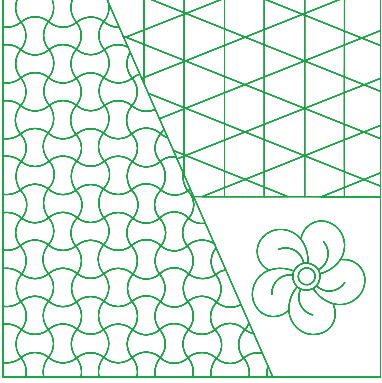

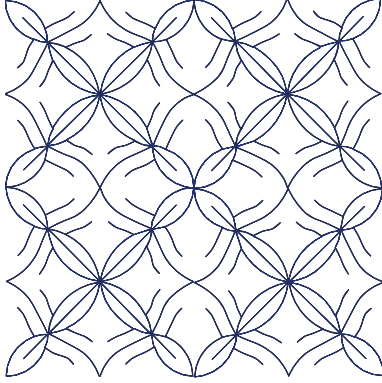
Nr.	Broderimotiv	Nr.	Broderimotiv
Bredde x højde	Farver	Bredde x højde	Farver
> mm		> mm	
> inch		> inch	
12619-04 0 57,8 x 57,4 2,27 x 2,25			

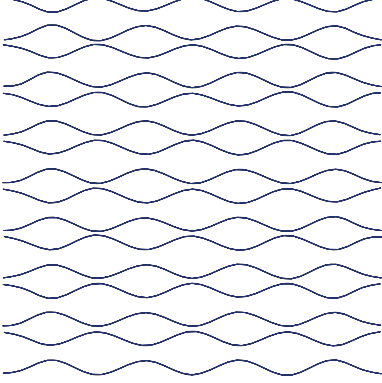

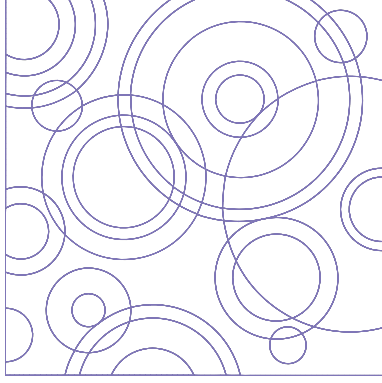

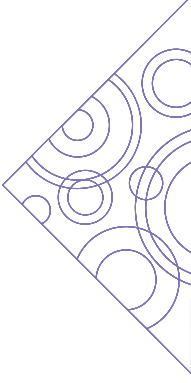

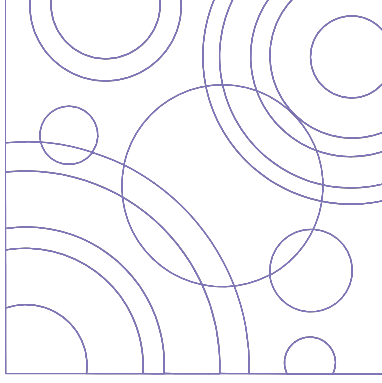



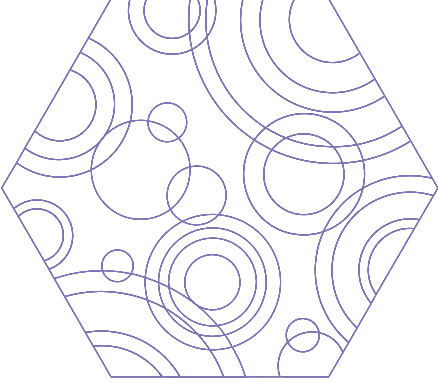

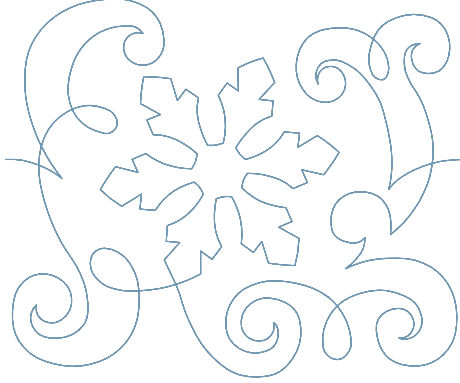

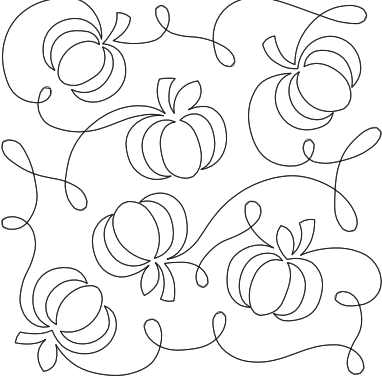
Quiltsømme

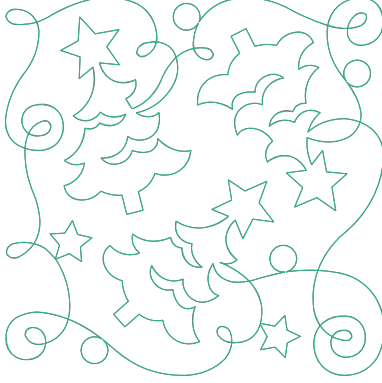





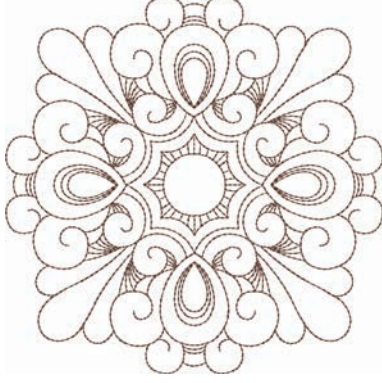



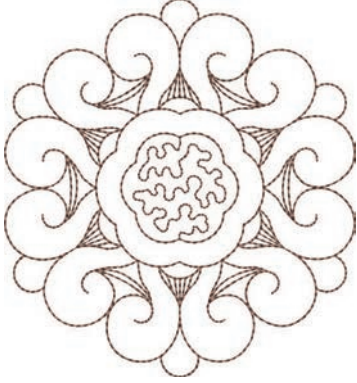





Nr.	Broderimotiv	Nr.	Broderimotiv
Bredde x højde	Farver	Bredde x højde	Farver
> mm		> mm	
> inch		> inch	
12499-06 101,7 x 101,6 4,00 x 4,00		12499-04 123,2 x 123,0 4,85 x 4,84	





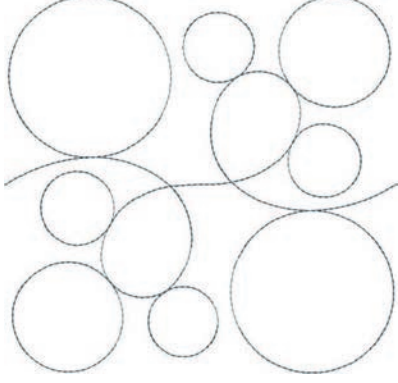

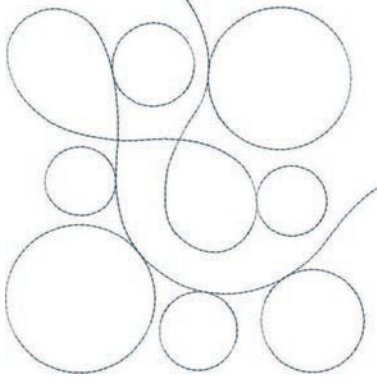



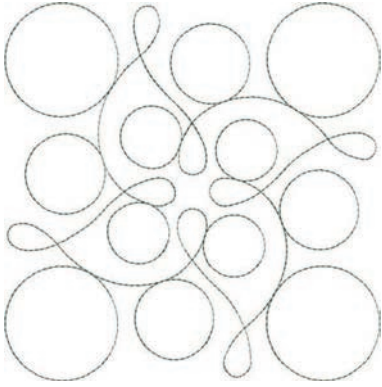



Nr. Bredde x højde > mm > inch	Broderimotiv Farver	Nr. Bredde x højde > mm > inch	Broderimotiv Farver
12499-05  123,3 x 123,3 4,85 x 4,85	 	12499-24  133,1 x 214,7 5,24 x 8,45	 
12499-23  123,3 x 123,3 4,85 x 4,85	 	12607-20  122,4 x 122,3 4,81 x 4,81	 
12607-21  61,2 x 122,7 2,40 x 4,83	 	12416-04  89,2 x 89,1 3,51 x 3,50	 



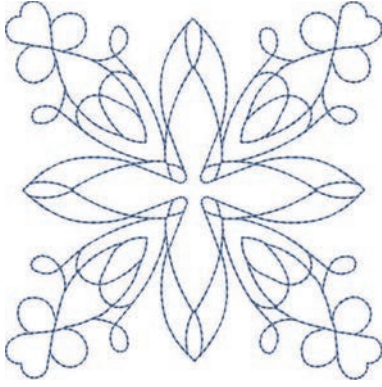



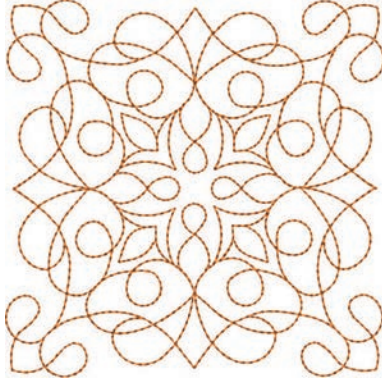







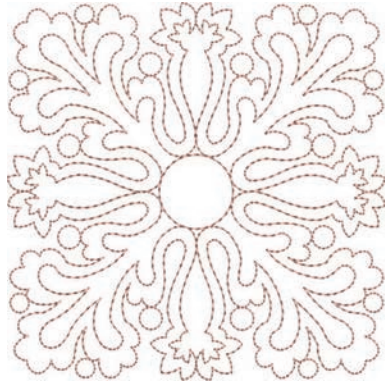

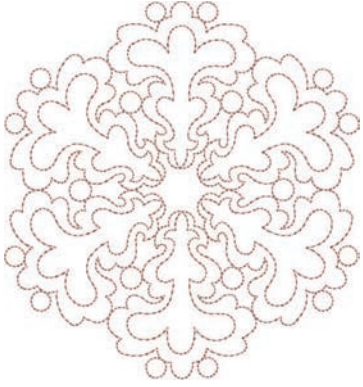
Nr. Bredde x højde > mm > inch	Broderimotiv Farver	Nr. Bredde x højde > mm > inch	Broderimotiv Farver
12416-03  124,0 x 124,0 4,88 x 4,88	 	12416-26  43,7 x 174,1 1,72 x 6,85	 
12416-48  160,0 x 167,0 6,30 x 6,60	 	NB346-48  76,2 x 76,3 3,00 x 3,00	 
NB347-48  76,2 x 76,3 3,00 x 3,00	 	NB334-48  127,0 x 127,0 5,00 x 5,00	 











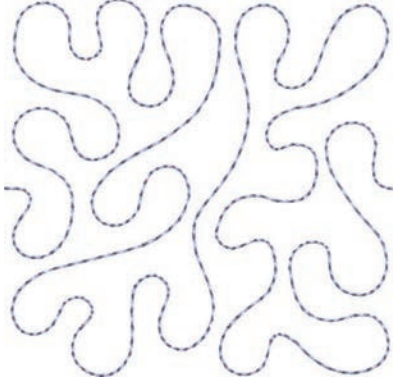

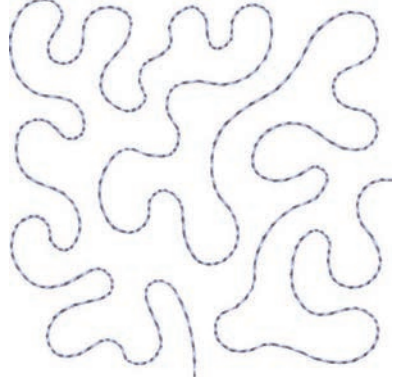



Nr. Bredde x højde > mm > inch	Broderimotiv Farver	Nr. Bredde x højde > mm > inch	Broderimotiv Farver
NB335-48  127,1 x 127,1 5,00 x 5,00	 	NZ498  88,9 x 88,9 3,50 x 3,50	 
NZ503  99,1 x 98,7 3,90 x 3,88	 	82013-29  121,2 x 121,2 4,76 x 4,76	 
82013-30  83,0 x 166,1 3,26 x 6,53	 	82013-31  57,6 x 57,6 2,26 x 2,26	 







Nr. Bredde x højde > mm > inch	Broderimotiv Farver	Nr. Bredde x højde > mm > inch	Broderimotiv Farver
82013-32  121,8 x 105,6 4,79 x 4,15	 	12416-24  88,9 x 73,1 3,50 x 2,87	 
 12607-16 122,8 x 122,3 4,83 x 4,81	 	12616-16  122,8 x 122,6 4,83 x 4,82	 
12380-22  110,6 x 60,9 4,35 x 2,39	 	12380-43  123,5 x 123,5 4,86 x 4,86	 

Nr. Bredde x højde > mm > inch	Broderimotiv Farver	Nr. Bredde x højde > mm > inch	Broderimotiv Farver
12380-30  89,2 x 96,3 3,51 x 3,79	 	12380-04  83,1 x 89,9 3,27 x 3,53	 
12380-08  89,2 x 89,1 3,51 x 3,50	 	12380-09  111,6 x 61,6 4,39 x 2,42	 
BD800  127,3 x 122,4 5,01 x 4,81	 	BD801  122,2 x 124,2 4,81 x 4,88	 





Nr. Bredde x højde > mm > inch	Broderimotiv Farver	Nr. Bredde x højde > mm > inch	Broderimotiv Farver
BD804  122,9 x 123,6 4,83 x 4,86	 	BD796  47,2 x 174,5 1,85 x 6,87	 
BD837  123,6 x 123,6 4,86 x 4,86	 	BD292  94,8 x 95,1 3,73 x 3,74	 
BD299  94,5 x 95,0 3,72 x 3,74	 	BD308  95,0 x 94,4 3,74 x 3,71	 





Nr. Bredde x højde > mm > inch	Broderimotiv Farver	Nr. Bredde x højde > mm > inch	Broderimotiv Farver
BD413  97,1 x 97,2 3,82 x 3,82	 	BD554  109,9 x 109,9 4,32 x 4,32	 
BD553  113,8 x 121,1 4,48 x 4,76	 	BD567  107,9 x 108,2 4,24 x 4,25	 
BD394  97,0 x 96,8 3,81 x 3,81	 	BD412  89,4 x 53,2 3,51 x 2,09	 





Nr. Bredde x højde > mm > inch	Broderimotiv Farver	Nr. Bredde x højde > mm > inch	Broderimotiv Farver
BD501  63,5 x 61,1 2,50 x 2,40	 	BD502  61,5 x 60,7 2,42 x 2,38	 
BD513  63,5 x 63,4 2,50 x 2,49	 	BD514  63,5 x 62,9 2,50 x 2,47	 
BD562  63,9 x 126,0 2,51 x 4,96	 	BD568  109,5 x 160,3 4,31 x 6,31	 

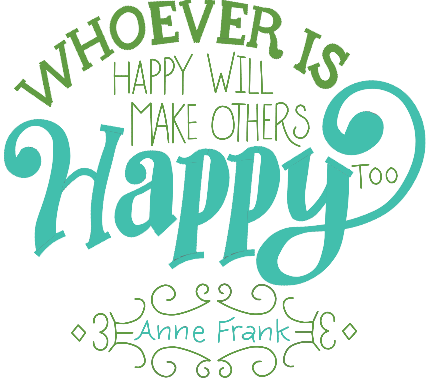
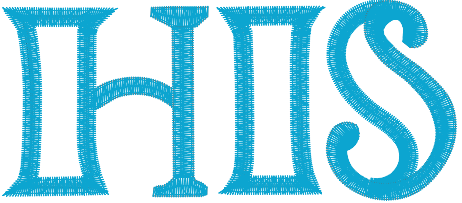





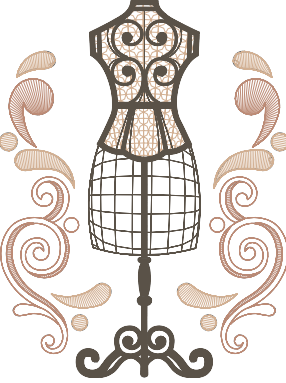

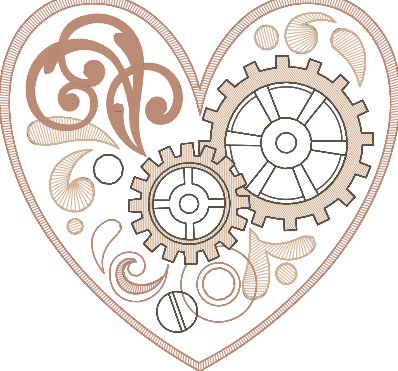



Nr.	Broderimotiv	Nr.	Broderimotiv
Bredde x højde > mm > inch	Farver	Bredde x højde > mm > inch	Farver
BD563  89,7 x 89,6 3,53 x 3,52	 	BD569_48  120,6 x 120,6 4,74 x 4,74	 





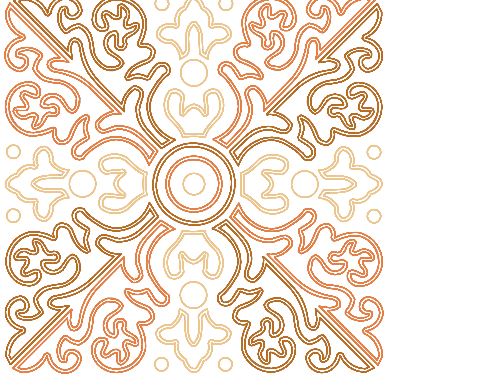









Udsmykning



Nr.	Broderimotiv	Nr.	Broderimotiv
Bredde x højde > i mm > i inch	Farver	Bredde x højde > i mm > i inch	Farver
NB843-48 87,6 x 121,1 3,44 x 4,76	 	NB826-48 134,9 x 132,9 5,31 x 5,23	 







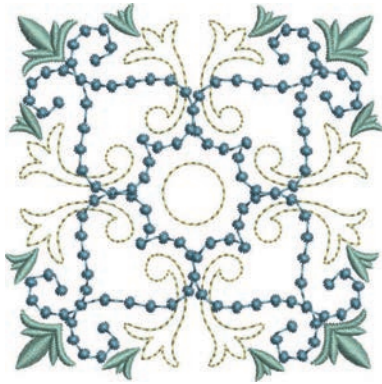





Nr. Bredde x højde > i mm > i inch	Broderimotiv Farver	Nr. Bredde x højde > i mm > i inch	Broderimotiv Farver
12633-06 119,8 x 119,9 4,71 x 4,72	 ■	12473-04 93,6 x 184,2 3,68 x 7,25	 ■ ■
BE7904-03 140,0 x 130,4 5,51 x 5,13	 ■ ■	12473-06 133,4 x 119,9 5,25 x 4,72	 ■ ■ ■ ■
80090-06 ■ 83,6 x 37,0 3,29 x 1,45	 ■ ■ ■	80090-07 ■ 128,1 x 36,5 5,04 x 1,43	 ■ ■ ■

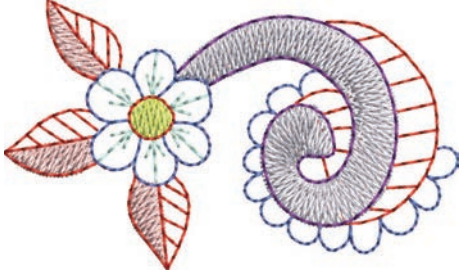

Nr. Bredde x højde > i mm > i inch	Broderimotiv Farver	Nr. Bredde x højde > i mm > i inch	Broderimotiv Farver
19999-002 124,9 x 136,4 4,91 x 5,37	<p>KEEP CALM AND SEW SOMETHING</p>  <p>■■■</p>	NB934-48 132,4 x 164,8 5,21 x 6,48	<p>When Life throws you scraps— make a Quilt</p> 
NB935-48 104,1 x 168,9 4,09 x 6,64	<p><i>Bit Long Talk Much Laugh Often</i></p> 	21021-05 118,7 x 155,7 4,67 x 6,12	 <p>■■■</p>
21021-04 123,1 x 150,2 4,84 x 5,91	 <p>■■■</p>	21021-06 116,0 x 109,5 4,56 x 4,31	 <p>■■■</p>

Nr. Bredde x højde > i mm > i inch	Broderimotiv Farver	Nr. Bredde x højde > i mm > i inch	Broderimotiv Farver
12490-03 118,1 x 113,4 4,64 x 4,46	 	12490-04 146,4 x 122,4 5,76 x 4,81	 
12490-05 125,8 x 104,5 4,95 x 4,11	 	FP887 186,7 x 134,8 7,35 x 5,30	 
12528-12 123,8 x 123,8 4,87 x 4,87	 	12528-03 76,6 x 130,5 3,01 x 5,13	 





Nr. Bredde x højde > i mm > i inch	Broderimotiv Farver	Nr. Bredde x højde > i mm > i inch	Broderimotiv Farver
OC07207 105,8 x 138,6 4,16 x 5,45	 	82007-11  111,7 x 94,2 4,39 x 3,70	 
82007-44 114,0 x 114,8 4,48 x 4,51	 	82006-30  99,9 x 174,6 3,93 x 6,87	 
NB251 71,6 x 103,3 2,81 x 4,06	 	BE790405 125,9 x 185,4 4,95 x 7,29	 





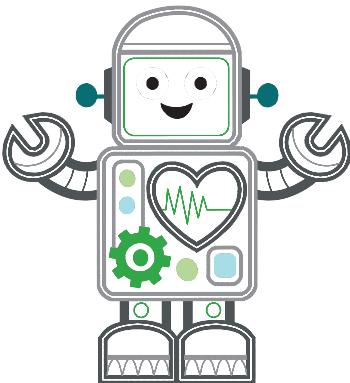





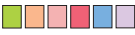

Nr. Bredde x højde > i mm > i inch	Broderimotiv Farver	Nr. Bredde x højde > i mm > i inch	Broderimotiv Farver
FB126 86,9 x 102,2 3,42 x 4,02		BE790502 59,9 x 58,2 2,35 x 2,29	
21003-26  123,0 x 124,1 4,84 x 4,88		NB403 78,1 x 78,3 3,07 x 3,08	
NB373 121,4 x 176,8 4,77 x 6,96		NB442 55,6 x 58,4 2,18 x 2,29	



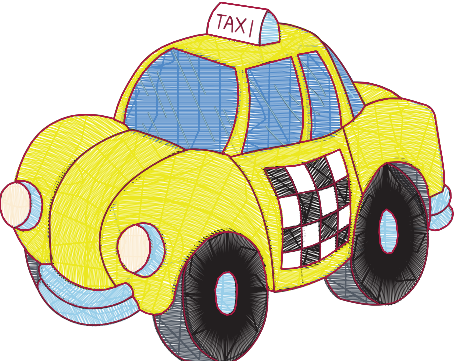

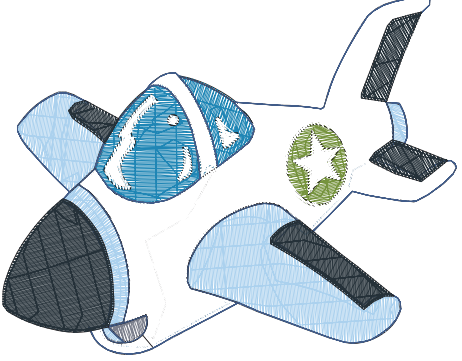
Nr. Bredde x højde > i mm > i inch	Broderimotiv Farver	Nr. Bredde x højde > i mm > i inch	Broderimotiv Farver
NB481 123,4 x 67,6 4,85 x 2,66	 	NB749 126,5 x 262,8 4,98 x 10,34	 
NA959  75,6 x 103,7 2,97 x 4,08	 	FB106 128,1 x 92,6 5,04 x 3,64	 
NB002 59,3 x 35,1 2,33 x 1,38	 	FQ870 122,1 x 105,1 4,80 x 4,13	 

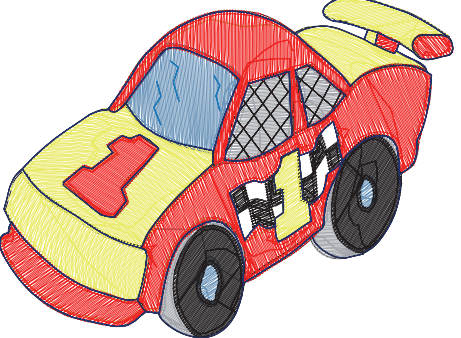
Nr.	Broderimotiv	Nr.	Broderimotiv
Bredde x højde > i mm > i inch	Farver	Bredde x højde > i mm > i inch	Farver
WS655 116,5 x 222,3 4,58 x 8,75	 		













Børn









Nr.	Broderimotiv	Nr.	Broderimotiv
Bredde x højde > mm > inch	Farver	Bredde x højde > mm > inch	Farver
12590-03  135,5 x 146,9 5,33 x 5,78	 	CK867  122,2 x 132,8 4,81 x 5,22	 

Nr. Bredde x højde > mm > inch	Broderimotiv Farver	Nr. Bredde x højde > mm > inch	Broderimotiv Farver
CM031-48 85,7 x 63,4 3,37 x 2,49	 	12401-17 98,8 x 55,1 3,88 x 2,16	 
CK859  118,8 x 141,8 4,67 x 5,58	 <p data-bbox="327 1209 582 1254">Tickle My Tummy</p> 	CK520 75,6 x 60,3 2,97 x 2,37	 
CK510 76,2 x 59,9 3,00 x 2,35	 	CK522 70,8 x 53,1 2,78 x 2,09	 











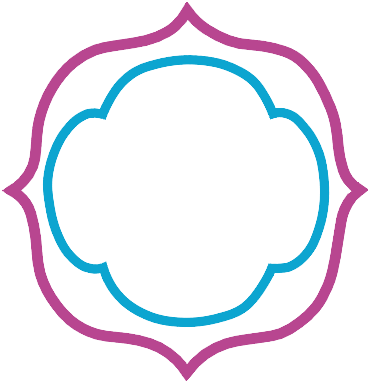

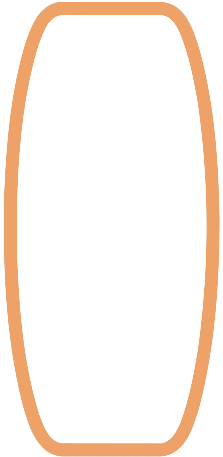
Nr. Bredde x højde > mm > inch	Broderimotiv Farver	Nr. Bredde x højde > mm > inch	Broderimotiv Farver
CK863  127,1 x 124,6 5,00 x 4,90	 <p>Wish Upon My Star Light</p> 	NB198-48 94,2 x 72,4 3,70 x 2,85	 
BE790307  141,5 x 126,9 5,57 x 4,99	 	BE790311  114,1 x 152,5 4,49 x 6,00	 
BE790305  118,3 x 145,5 4,65 x 5,72	 	BE790306  132,1 x 151,4 5,20 x 5,96	 

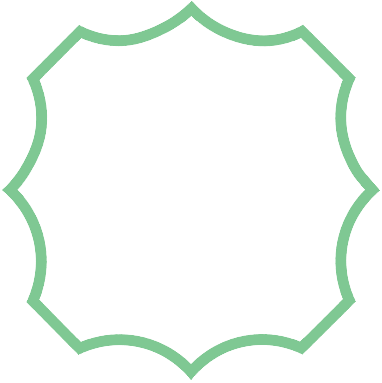

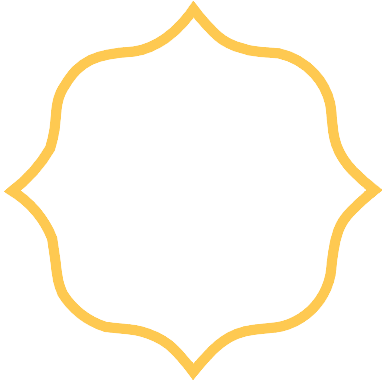
Nr. Bredde x højde > mm > inch	Broderimotiv Farver	Nr. Bredde x højde > mm > inch	Broderimotiv Farver
BE790309  87,5 x 149,8 3,44 x 5,89	 	BE790310  137,8 x 136,0 5,42 x 5,35	 
BE790312  122,0 x 133,1 4,80 x 5,24	 	BE790313  98,9 x 102,3 3,89 x 4,02	 
CK511 76,2 x 64,6 3,00 x 2,54	 	CM193-48  106,7 x 127,4 4,20 x 5,01	 

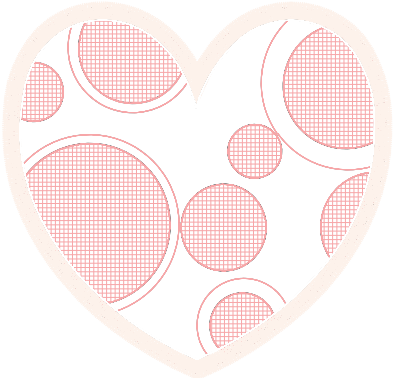









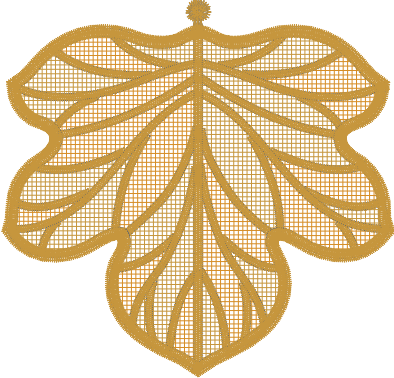

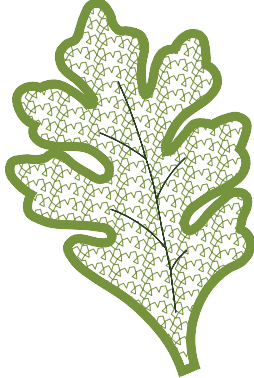

Nr. Bredde x højde > mm > inch	Broderimotiv Farver	Nr. Bredde x højde > mm > inch	Broderimotiv Farver
CK667  99,8 x 82,3 3,92 x 3,24	 	CK738 89,1 x 85,7 3,50 x 3,37	 
CK970 84,4 x 81,6 3,33 x 3,21	 	CM147 55,0 x 99,6 2,16 x 3,92	 
CM226_48 63 x 63 2,5 x 2,5	 	CM348 119,0 x 167,1 4,68 x 6,57	 



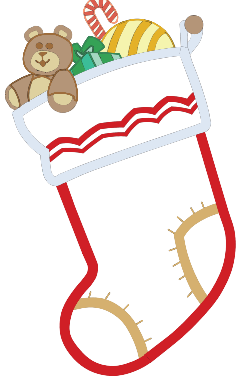
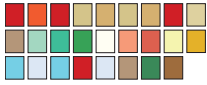







Nr. Bredde x højde > mm > inch	Broderimotiv Farver	Nr. Bredde x højde > mm > inch	Broderimotiv Farver
CM362  120,6 x 113,0 4,74 x 4,44	 	CM376  100,3 x 97,5 3,94 x 3,84	 
NB193 113,3 x 96,2 4,46 x 3,78	 		

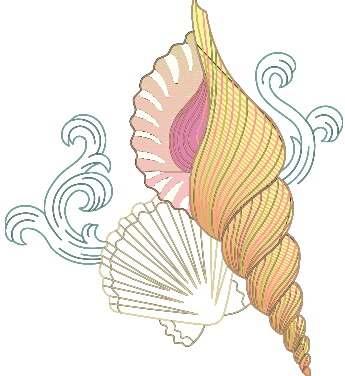

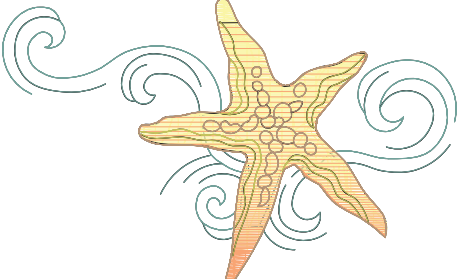

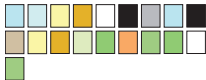





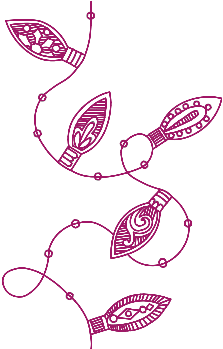

Rammer











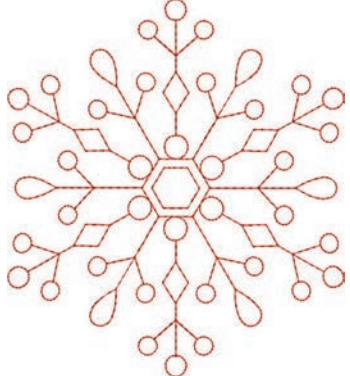

Nr. Bredde x højde > mm > inch	Broderimotiv Farver	Nr. Bredde x højde > mm > inch	Broderimotiv Farver
80090-26  124,4 x 128,8 4,89 x 5,07	 	12630-07  97,0 x 205,0 3,8 x 8,1	 
12611-27  136,9 x 137,3 5,38 x 5,40	 	12611-28  140,0 x 140,0 5,51 x 5,51	 
12649-05  91,2 x 88,6 3,59 x 3,48	 	12606-26  138,8 x 138,8 5,46 x 5,46	 



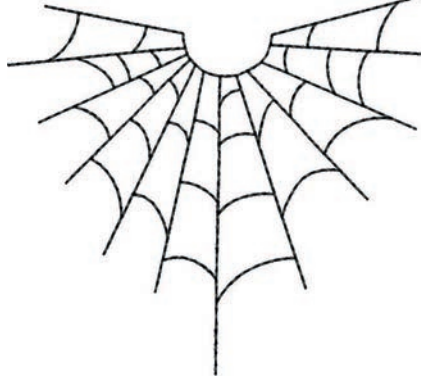









Nr. Bredde x højde > mm > inch	Broderimotiv Farver	Nr. Bredde x højde > mm > inch	Broderimotiv Farver
12606-33  43,0 x 70,0 1,69 x 2,75	 	12606-37  45,6 x 77,8 1,79 x 3,06	 
32078-02  123,4 x 172,9 4,85 x 6,80	 	32078-03  123,4 x 172,9 4,85 x 6,80	 
32078-04  123,4 x 172,9 4,85 x 6,80	 	NZ195 76,8 x 76,8 3,02 x 3,02	 



Nr. Bredde x højde > mm > inch	Broderimotiv Farver	Nr. Bredde x højde > mm > inch	Broderimotiv Farver
12597-16 88.4 x 85.0 3.48 x 3.34	 	80009-17 85.7 x 129.8 3.37 x 5.11	 
HE255  133.2 x 127.1 5.24 x 5.00	 	HE252  88.1 x 145.0 3.46 x 5.70	 
HG746-48  111.6 x 138.2 4.39 x 5.44	 	RC514 74.3 x 98.8 2.92 x 3.88	 

Nr. Bredde x højde > mm > inch	Broderimotiv Farver	Nr. Bredde x højde > mm > inch	Broderimotiv Farver
HG747-48  124.0 x 147.5 4.88 x 5.80	 	NB754-48 114.3 x 128.1 4.50 x 5.04	 
NB759-48 98.7 x 61.7 3.88 x 2.42	 	HD976 101.1 x 108.3 3.98 x 4.26	 
HG806-48 27.7 x 170.4 1.07 x 6.70	 	12415-32 79.6 x 191.2 3.13 x 7.52	 





Nr. Bredde x højde > mm > inch	Broderimotiv Farver	Nr. Bredde x højde > mm > inch	Broderimotiv Farver
12415-29 108.4 x 172.4 4.26 x 6.78	 	12655-14 164 x 110 6.45 x 4.33	 
12433-05  83.4 x 124.4 3.28 x 4.89	 	12417-04 84.3 x 97.1 3.31 x 3.82	 
BE790303 69.5 x 70.1 2.73 x 2.75	 	BE790301 127.2 x 89.0 5.00 x 3.50	 













Nr. Bredde x højde > mm > inch	Broderimotiv Farver	Nr. Bredde x højde > mm > inch	Broderimotiv Farver
GNNF80834 95.2 x 78.8 3.74 x 3.10	 	HE962 120.5 x 135.2 4.74 x 5.32	 
12421-11 39.9 x 43.6 1.57 x 1.71	 	12421-37 67.4 x 61.0 2.65 x 2.40	 
12421-03 45.8 x 48.3 1.80 x 1.90	 	CM287 90.4 x 117.2 3.55 x 4.61	 













Nr. Bredde x højde > mm > inch	Broderimotiv Farver	Nr. Bredde x højde > mm > inch	Broderimotiv Farver
CM426 45.8 x 96.0 1.80 x 3.77	 	FQ749 77.6 x 94.8 3.05 x 3.73	 
HE919 89.1 x 69.2 3.50 x 2.72	 	HG053 122.1 x 121.8 4.80 x 4.79	 
HG319 88.6 x 151.5 3.48 x 5.96	 	HG460 91.8 x 98.1 3.61 x 3.86	 

Nr.	Broderimotiv	Nr.	Broderimotiv
Bredde x højde > mm > inch	Farver	Bredde x højde > mm > inch	Farver
NB317 87.4 x 86.9 3.44 x 3.42	 		











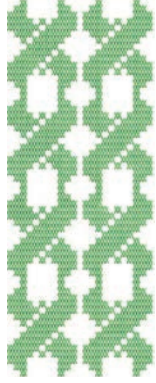

Bordure og blonder

Nr.	Broderimotiv	Nr.	Broderimotiv
Bredde x højde > mm > inch	Farver	Bredde x højde > mm > inch	Farver
12659-01  45,2 x 57,8 1,77 x 2,27	 	12659-06  36,7 x 59,5 1,44 x 2,34	 

Nr. Bredde x højde > mm > inch	Broderimotiv Farver	Nr. Bredde x højde > mm > inch	Broderimotiv Farver
12633-20 34,3 x 170,1 1,35 x 6,69	 	12508-08 40,0 x 150,9 1,57 x 5,94	 
12508-17 42,1 x 152,5 1,65 x 6,00	 	OC33411 24,2 x 177,1 0,95 x 6,97	 
OC33416  36,4 x 127,8 1,43 x 5,03	 	12485-12 41,3 x 139,0 1,62 x 5,47	 





Nr. Bredde x højde > mm > inch	Broderimotiv Farver	Nr. Bredde x højde > mm > inch	Broderimotiv Farver
12485-31 45,6 x 225,2 1,79 x 8,86	 	21013-29 40,2 x 152,0 1,58 x 5,98	 
BE110415 43,7 x 172,4 1,72 x 6,78	 	FA981 35,1 x 142,3 1,38 x 5,60	 
21002-21 21,6 x 150,9 0,85 x 5,94	 	21009-29 31,9 x 152,6 1,25 x 6,00	 





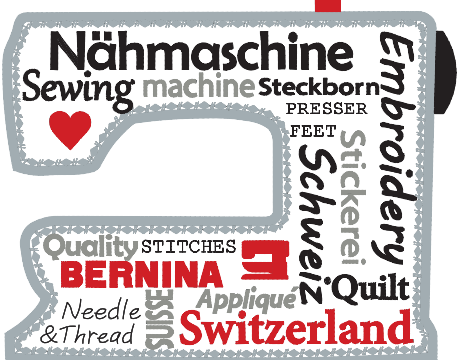





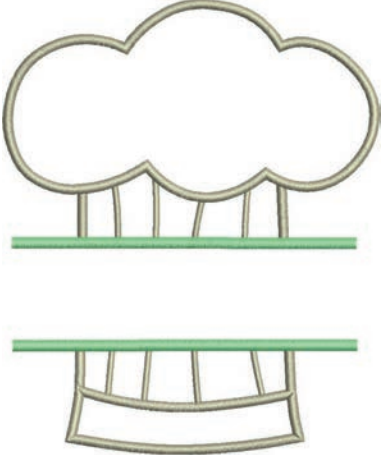

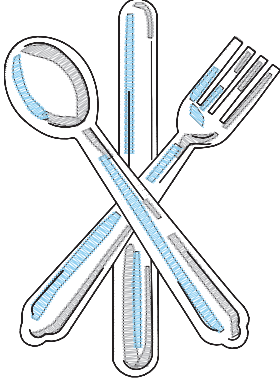
Oversigt motiver

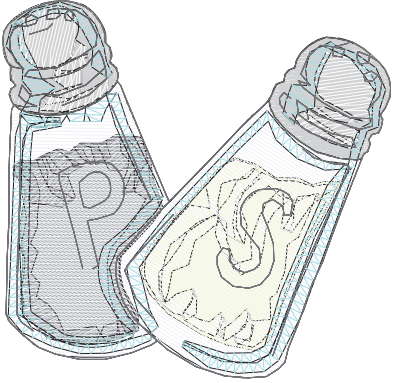



Nr. Bredde x højde > mm > inch	Broderimotiv Farver	Nr. Bredde x højde > mm > inch	Broderimotiv Farver
82005-40 26,0 x 239,4 1,02 x 9,42	 	BE790702 73,0 x 190,5 2,87 x 7,50	 
NA914 18,8 x 120,3 4,73 x 0,74	 	NB520 26,3 x 175,9 1,03 x 6,92	 
HG177 50,0 x 158,6 1,96 x 6,24	 	CM473 31,8 x 209,6 1,25 x 8,25	 









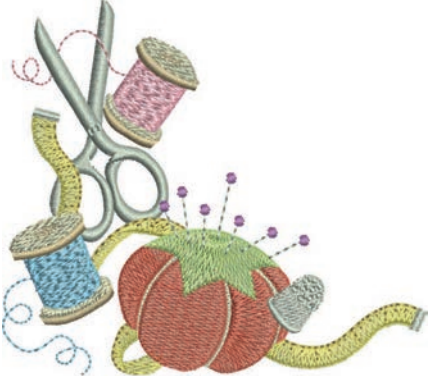

Nr.	Broderimotiv	Nr.	Broderimotiv
Bredde x højde	Farver	Bredde x højde	Farver
> mm		> mm	
> inch		> inch	
FB436			
29,2 x 132,8			
1,15 x 5,22			

Sport og hobby



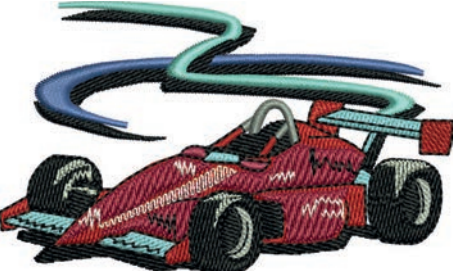

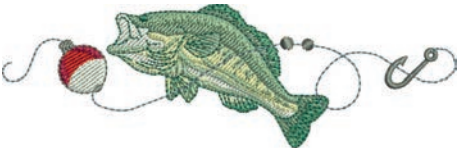









Nr.	Broderimotiv	Nr.	Broderimotiv
Bredde x højde	Farver	Bredde x højde	Farver
> mm		> mm	
> inch		> inch	
82014-28		12611-08	
 141,5 x 117,1		 80,0 x 119,7	
5,57 x 4,61		3,14 x 4,71	



Nr. Bredde x højde > mm > inch	Broderimotiv Farver	Nr. Bredde x højde > mm > inch	Broderimotiv Farver
12611-18  130,2 x 157,6 5,12 x 6,20	 	NX737 72,1 x 98,7 2,83 x 3,88	 
NX741 80,0 x 78,0 3,14 x 3,07	 	12383-18 90,7 x 171,2 3,57 x 6,74	 
12472-01  137,7 x 141,7 5,42 x 5,57	 	SP980 63,2 x 63,5 2,48 x 2,50	 

Nr. Bredde x højde > mm > inch	Broderimotiv Farver	Nr. Bredde x højde > mm > inch	Broderimotiv Farver
BE790606 100,2 x 86,0 3,94 x 3,38		BE790608 80,3 x 80,1 3,16 x 3,15	
BE790603 80,5 x 74,8 3,16 x 2,94		BE790602 80,3 x 75,6 3,16 x 2,97	
SP989 101,6 x 82,5 4,00 x 3,24		SR067 87,5 x 96,6 3,44 x 3,81	

Nr. Bredde x højde > mm > inch	Broderimotiv Farver	Nr. Bredde x højde > mm > inch	Broderimotiv Farver
FB148 101,1 x 89,5 3,98 x 3,52	 	SR589 95,2 x 66,5 3,75 x 2,61	 
LT870 97,5 x 57,0 3,83 x 2,24	 	RC244 88,4 x 53,4 3,48 x 2,10	 
SR551 120,3 x 38,0 4,73 x 1,49	 		









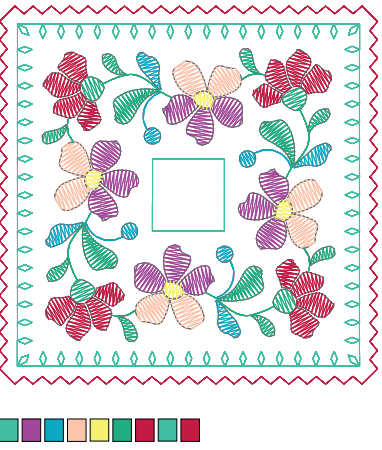



Dyr













Nr. Bredde x højde > mm > inch	Broderimotiv Farver	Nr. Bredde x højde > mm > inch	Broderimotiv Farver
WP415-48 132,4 x 148,4 5,21 x 5,84	 	CM216-48  47,0 x 67,0 1,85 x 2,63	 
CM213-48  58,3 x 101,9 2,29 x 4,01	 	WP421-48 95,8 x 137,5 3,77 x 5,41	 
NA248 77,5 x 73,3 3,05 x 2,88	 	HD977 97,7 x 98,6 3,84 x 3,88	 

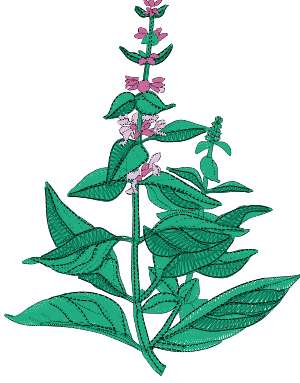











Nr.	Broderimotiv	Nr.	Broderimotiv
Bredde x højde > mm > inch	Farver	Bredde x højde > mm > inch	Farver
LJ598 106,5 x 81,5 4,19 x 3,20		CM220  71,5 x 71,8 2,81 x 2,82	

Blomster







Nr.	Broderimotiv	Nr.	Broderimotiv
Bredde x højde > mm > inch	Farver	Bredde x højde > mm > inch	Farver
21027-01 123,0 x 122,2 4,84 x 4,81		21027-14 120,8 x 120,8 4,75 x 4,75	

Nr. Bredde x højde > mm > inch	Broderimotiv Farver	Nr. Bredde x højde > mm > inch	Broderimotiv Farver
21027-16 57,4 x 151,8 2,25 x 5,97	 	21027-17 57,3 x 151,4 2,25 x 5,96	 
21017-01 104,5 x 157,5 4,11 x 6,20	 	FI135 88,5 x 87,1 3,48 x 3,42	 
FI136 84,7 x 89,2 3,33 x 3,51	 	FI138 85,0 x 75,5 3,34 x 2,97	 















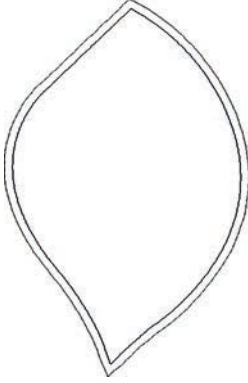

Nr. Bredde x højde > mm > inch	Broderimotiv Farver	Nr. Bredde x højde > mm > inch	Broderimotiv Farver
FI142 79,0 x 85,8 3,11 x 3,37	 	FI230 78,1 x 72,4 3,07 x 2,85	 
FI171 69,5 x 88,9 2,73 x 3,50	 	82006-07 123,7 x 165,6 4,87 x 6,51	 
21006-02 114,5 x 135,5 4,50 x 5,33	 	80001-23 85,0 x 101,6 3,34 x 4,00	 







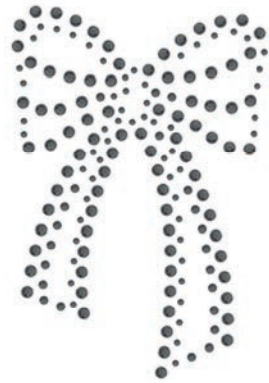





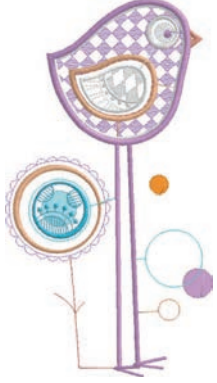

Nr. Bredde x højde > mm > inch	Broderimotiv Farver	Nr. Bredde x højde > mm > inch	Broderimotiv Farver
12457-06 106,3 x 172,3 4,18 x 6,78	 	12457-13 113,1 x 130,3 4,45 x 5,12	 
21009-21 64,9 x 107,7 2,55 x 4,24	 	BE790408 58,3 x 89,7 2,29 x 3,53	 
21002-02 109,7 x 160,0 4,31 x 6,29	 	21012-04 123,1 x 123,9 4,84 x 4,87 	 

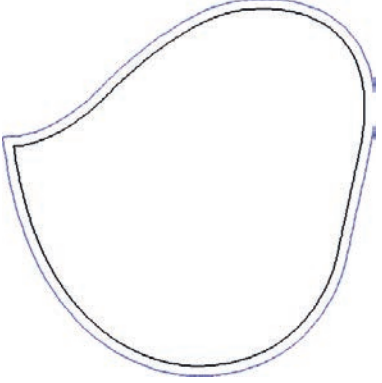

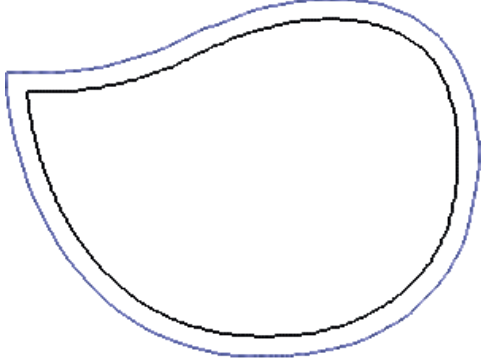

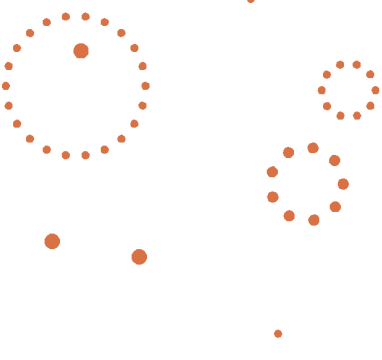

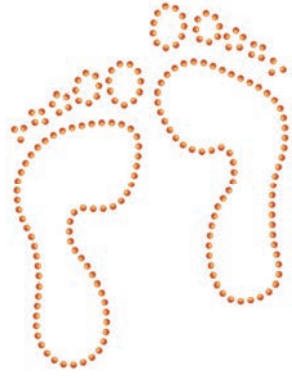

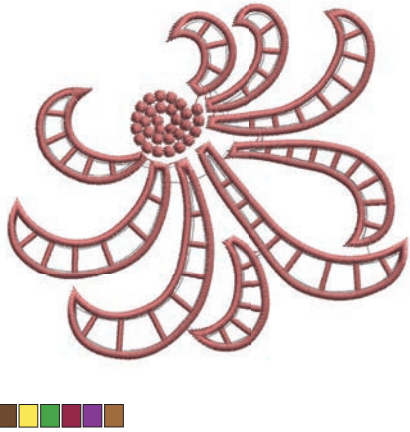

Oversigt motiver

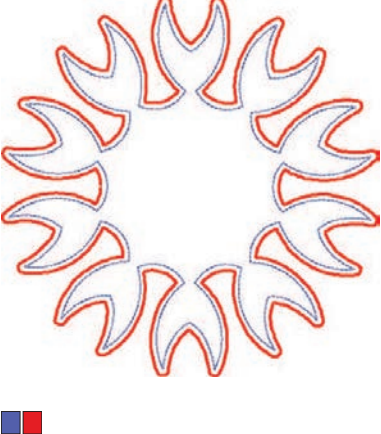

Nr. Bredde x højde > mm > inch	Broderimotiv Farver	Nr. Bredde x højde > mm > inch	Broderimotiv Farver
FB492 86,8 x 293,2 3,41 x 11,54		FP246 65,6 x 61,8 2,58 x 2,43	
FP814 88,0 x 84,4 3,46 x 3,32		FQ562 90,3 x 156,3 3,55 x 6,15	
FQ722 80,0 x 90,6 3,14 x 3,56		FQ733 66,5 x 66,5 2,61 x 2,61	

Oversigt motiver

Nr. Bredde x højde > mm > inch	Broderimotiv Farver	Nr. Bredde x højde > mm > inch	Broderimotiv Farver
21026-02_DW  68,6 x 193,8 2,70 x 7,62	 	21026-02_CW A  60,8 x 93,8 2,39 x 3,69	
21026-02_CR  103 x 127 4,05 x 0,47	 	12448-09_PW  121 x 161 4,76 x 6,34	 
21026-05_DW  118,0 x 201,9 4,64 x 7,94	 	12448-11_CR  84 x 123 3,31 x 4,84	 

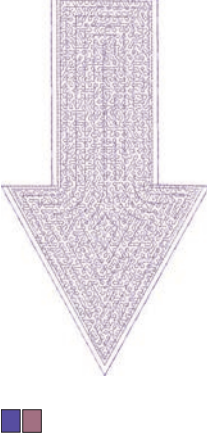
Nr. Bredde x højde > mm > inch	Broderimotiv Farver	Nr. Bredde x højde > mm > inch	Broderimotiv Farver
12448-08_PW  119,1 x 177,4 4,68 x 6,98	 	21022-13_DW   105,6 x 192,8 4,15 x 7,59	 
21022-13_CWA_A  75,4 x 76,4 2,96 x 3,00		21022-13_CWA_B  47,7 x 36,2 1,86 x 1,42	
21022-13_CR  95 x 86 3,74 x 3,39	 	DW07  114 x 152 4,49 x 5,98	 

Nr. Bredde x højde > mm > inch	Broderimotiv Farver	Nr. Bredde x højde > mm > inch	Broderimotiv Farver
DW05  105 x 94 4,13 x 3,70		DW10  119 x 119 4,69 x 4,69	
DW08  100 x 206 3,94 x 8,11		BE700121  128 x 128 5,0 x 5,1	
BE700122  119,4 x 37,0 4,70 x 1,45		BE700123  112,7 x 205,8 4,43 x 8,10	

Nr. Bredde x højde > mm > inch	Broderimotiv Farver	Nr. Bredde x højde > mm > inch	Broderimotiv Farver
BE700124  141,0 x 134,4 5,55 x 5,29	 		

Indeks

B

Bortskaffelse af maskinen	103
Broderifil format	24
Broderiprøve	24
Broderirammen monteres	46
Brug af eco-modus	64
Brug af trådnæt	31
Brug af trådrullestop	31

F

Fejlfinding	97
Fejlmeddelelser	99
Fjern trådrester under stingpladen	94
Flyt broderirammen bagud	47
Forklaring af symboler	10
Fri punktplacering	78

H

Hæve eller sænke nålen	30
------------------------------	----

I

Indstil lyd	55
Indstilling af overtrådsindikator	54
Indstilling af skærmens lysstyrke	56
Indstilling af syls	56
Indstilling af undertrådsindikator	55
Indtastning af forhandlerdata	58
Introduktion	11

K

Kalibrering af broderiramme	50
Kombinationsmodus	78
Kombinere broderimotiver	78
Kontrol af firmwareversion	57

L

Lagring af servicedata	58
------------------------------	----

M

Miljøbeskyttelse	9
Montering af broderinål	33

N

Nål, tråd, stof	21
Nål-tråd-kombination	23

O

Opbevaring af maskinen	103
Opdatering af maskinens firmware	60
Oversigt broderimodul	16, 19
Oversigt over broderimotiver	105
Overtrådsspænding	49

P

Præcis punktplacering	77
-----------------------------	----

R

Regulere hastighed	65
Rengøring af griberen	94
Rengøring af trådfanger	61

S

Sikkerhedsforskrifter	7
Smøring af griberen	95
Start vejledning	64
Stingpladen monteres	34

T

Tekniske specifikationer	104
Tilbage til grundindstillingen	59
Tilslut fodpedalen	28
Tilslutning af broderimodulet	41
Trådning af overtråd	35
Trådning af undertråden	39

V

Valg af brugerdefinerede indstillinger	54
Valg af sprog	56
Vedligeholdelse og rengøring	94
Virtuel placering af broderirammen	48
Vælg broderimotiv	42

Æ

Ændre broderimotiv størrelsen proportional	68
Ændre broderimotiv størrelsen uproportionalt	69



in partnership with

Mettler

BERNINA International AG | CH-8266 Steckborn Switzerland | www.bernina.com | © Copyright by BERNINA International AG

1028895_10A.08
2019-09 DA

made to create **BERNINA**