



BERNINA 540

Handleiding

OP ZOEK NAAR EEN NIEUW NAAIPROJECT?

U vindt het in ons creatieve magazine "Inspiration"! Dankzij geweldige naaipatronen en gedetailleerde naai-instructies slaagt elk project meteen.

"Inspiration" is beschikbaar
in het Duits, Engels,
Frans en Nederlands



* Niet in alle landen verkrijgbaar.

Inhoudsopgave

| | | | | | |
|--------------------------------------------------|--------------------------------------------------------------|-----|--------------------------------------|-------------------------------------------------------------------------|----|
| BELANGRIJKE VEILIGHEIDSVOORSCHRIFTEN | 9 | 2.4 | Garenkloshouder | 31 | |
| Belangrijke aanwijzingen | 11 | | Neerschuijbare garenkloshouder | 31 | |
| 1 My BERNINA | 13 | | Horizontale garenkloshouder | 32 | |
| 1.1 | Introductie | 13 | 2.5 | Vrije arm | 33 |
| 1.2 | BERNINA-kwaliteitscontrole | 13 | 2.6 | Transporteur | 33 |
| 1.3 | Welkom in de wereld van BERNINA | 13 | | Transporteur inschakelen | 33 |
| 1.4 | Overzicht van de machine | 15 | 2.7 | Aanschuiftafel | 34 |
| | Overzicht bedieningselementen voorkant | 15 | | Aanschuiftafel | 34 |
| | Overzicht voorkant | 16 | 2.8 | Naaivoet | 35 |
| | Overzicht zijkant | 17 | | Naaivoetstand met de kniehevel instellen | 35 |
| | Overzicht achterkant | 18 | | Naaivoetstand met de toets «Naaivoet omhoog/ omlaag» instellen | 35 |
| 1.5 | Accessoires in het leveringspakket | 19 | | Naaivoet verwisselen | 35 |
| | Overzicht accessoires machine | 19 | | Naaivoet op het beeldscherm weergeven | 36 |
| | Aansluiting netsnoer (alleen VS/Canada) | 20 | | Naaivoetdruk instellen | 36 |
| | Overzicht naaivoeten | 20 | 2.9 | Instructie transporteur instellen | 37 |
| | Accessoirebox | 22 | 2.10 | Naald en steekplaat | 37 |
| 1.6 | Overzicht gebruikersinterface | 22 | | Naald verwisselen | 37 |
| | Overzicht functies/weergaven | 22 | | Naald op het scherm selecteren | 37 |
| | Overzicht systeeminstellingen | 23 | | Naaldsoort en naalddikte kiezen | 37 |
| | Overzicht keuzemenu naaien | 23 | | Naaldstand boven/onder instellen | 38 |
| | Overzicht symbolen | 23 | | Naaldstand links/rechts instellen | 38 |
| 1.7 | Naald, garen, stof | 24 | | Naaldstop boven/onder (permanent) instellen | 38 |
| | Overzicht naalden | 25 | | Steekplaat verwisselen | 39 |
| | Voorbeeld van een naaldtype | 26 | | Naald op het scherm selecteren | 39 |
| | Garenkeuze | 27 | 2.11 | Inrijgen | 40 |
| | Verhouding naald-garen | 27 | | Bovendraad inrijgen | 40 |
| 2 Voorbereidingen | 28 | | | Tweelingnaald inrijgen | 42 |
| 2.1 | Accessoirebox | 28 | | Drielingnaald inrijgen | 43 |
| | Accessoirebox van de machine wegnemen en bevestigen | 28 | | Onderdraad opspoelen | 43 |
| | Accessoires opbergen | 28 | | Onderdraad inrijgen | 44 |
| 2.2 | Aansluiten en inschakelen | 29 | | Instructie onderdraad inrijgen | 46 |
| | Pedaal aansluiten | 29 | 3 Setup-programma | 47 | |
| | Machine aansluiten | 29 | 3.1 | Naai-instellingen | 47 |
| | Kniehevel bevestigen | 29 | | Bovendraadspanning instellen | 47 |
| | Beeldschermpen bevestigen | 30 | | Maximale naaisnelheid instellen | 47 |
| | Machine aanzetten | 30 | | Afhechtsteken instellen | 47 |
| 2.3 | Pedaal | 30 | | Toets «Draadafsnijder» programmeren | 48 |
| | Snelheid met pedaal regelen | 30 | | Toets «Afhechten» programmeren | 48 |
| | Naald omhoog/omlaag zetten | 31 | | Toets «Achteruitnaaien» programmeren | 49 |



| | | | | | |
|----------|----------------------------------------------------------------------------------|------------|-----------|----------------------------------------------------------------------|------------|
| 6.5 | Rits aan beide kanten van onder naar boven inzetten | 83 | 9.5 | Vuldraad | 105 |
| 6.6 | Drievoudige rechte steek | 84 | | Vuldraad met knoopsgatsledevoet nr. 3A | 105 |
| 6.7 | Drievoudige zigzag | 85 | | Vuldraad met knoopsgatvoet nr. 3C (speciaal accessoire) | 106 |
| 6.8 | Handmatig stoppen | 85 | 9.6 | Proeflapje | 107 |
| 6.9 | Automatisch stoppen | 87 | 9.7 | Gleufbreedte van het knoopsgat | 107 |
| 6.10 | Verstevigd automatisch stoppen | 88 | 9.8 | Knoopsgat lengte bepalen met knoopsgatsledevoet nr. 3A | 108 |
| 6.11 | Stoppen met het verstevigde stopprogramma | 88 | 9.9 | Knoopsgat lengte bepalen met knoopsgatvoet nr. 3C | 108 |
| 6.12 | Randen afwerken | 89 | 9.10 | Knoopsgat automatisch naaien | 109 |
| 6.13 | Dubbele overlock | 89 | 9.11 | Ajourknoopsgat programmeren | 109 |
| 6.14 | Randen smal doorstikken | 90 | 9.12 | Handmatig 7-fase knoopsgat naaien met knoopsgatvoet nr. 3C | 110 |
| 6.15 | Randen breed doorstikken | 90 | 9.13 | Handmatig 5-fase knoopsgat met knoopsgatvoet nr. 3C naaien | 111 |
| 6.16 | Stik de rand met behulp van de randgeleider (optioneel accessoire) door | 91 | 9.14 | Knoopsgat met tornmesje opensnijden | 111 |
| 6.17 | Zoom | 91 | 9.15 | Knoopsgat met knoopsgatbeitel (optioneel accessoire) openen | 112 |
| 6.18 | Blindzoom | 92 | 9.16 | Knoop aanzetten | 112 |
| 6.19 | Zichtbare zoom | 93 | 9.17 | Oog naaien | 113 |
| 6.20 | Platte verbindingsnaad | 93 | 10 | Quilten | 114 |
| 6.21 | Rijgsteek | 94 | 10.1 | Overzicht quiltsteken | 114 |
| 7 | Decoratieve steken | 95 | 10.2 | Afhechtprogramma Quilten | 115 |
| 7.1 | Overzicht decoratieve steken | 95 | 10.3 | Doorpitsteken naaien | 115 |
| 7.2 | Bobbin work | 96 | 10.4 | Quilten uit de vrije hand | 116 |
| 7.3 | Kruissteek | 97 | 11 | BERNINA SteekRegulator (BSR) | 117 |
| 7.4 | Biezen | 97 | 11.1 | BSR-modus 1 | 117 |
| | Biezen | 97 | 11.2 | BSR-modus 2 | 117 |
| | Overzicht biezen | 97 | 11.3 | BSR-functie met rechte steek nr. 1 | 117 |
| | Vuldraad inrijgen | 98 | 11.4 | BSR-functie met zigzagsteek nr. 2 | 117 |
| | Biezen naaien | 99 | 11.5 | Naaivoorbereiding voor het quilten | 117 |
| 8 | Alfabetten | 100 | | BSR-naaivoet bevestigen | 117 |
| 8.1 | Overzicht alfabetten | 100 | | Naaivoetzool verwisselen | 118 |
| 8.2 | Lettercombinaties maken | 100 | 11.6 | BSR-modus toepassen | 118 |
| 8.3 | Lettergrootte veranderen | 101 | 11.7 | Afhechten | 119 |
| 9 | Knoopsgaten | 102 | | Afhechten in de BSR1-modus met de toets «Start/ Stop» | 119 |
| 9.1 | Overzicht knoopsgaten | 102 | | Afhechten in de BSR2-modus | 119 |
| 9.2 | Nivelleerplaatjes | 103 | 12 | My BERNINA Borduren | 121 |
| 9.3 | Transporthulp | 104 | 12.1 | Overzicht borduurmodule | 121 |
| 9.4 | Knoopsgaten markeren | 104 | | | |



| | | | | | |
|-----------|---------------------------------------------------------------|------------|--------------------|--------------------------------------|------------|
| 15.6 | Borduurmotieven combineren | 147 | 17.2 | Storingen opheffen | 163 |
| | Borduurmotieven combineren | 147 | 17.3 | Foutmeldingen | 165 |
| | Afzonderlijk borduurmotief wissen | 147 | 17.4 | Opbergen en afvoeren | 170 |
| | Combinatie dupliceren | 148 | | Machine opbergen | 170 |
| 15.7 | Lettertakens combineren | 149 | | Machine afvoeren | 170 |
| | Overzicht borduuralfabetten | 149 | 17.5 | Technische gegevens | 170 |
| | Woorden/zinnen programmeren | 149 | 18 | Steekoverzicht | 172 |
| | Woorden/zinnen bewerken | 150 | 18.1 | Steekoverzicht | 172 |
| 15.8 | Borduurmotiefkleuren veranderen | 151 | | Nuttige steken | 172 |
| | Overzicht kleuren veranderen | 151 | | Knoopsgaten | 172 |
| | Kleuren veranderen | 151 | | Decoratieve steken | 172 |
| | Garenmerk veranderen | 151 | 18.2 | Overzicht borduurmotieven | 175 |
| 15.9 | Borduurmotief borduren | 152 | | Borduurmotief bewerken | 175 |
| | Overzicht borduurmenu | 152 | | Quiltmotieven | 176 |
| | Rijgsteken toevoegen | 152 | | Versieringen | 177 |
| | Borduurraam verschuiven | 152 | | Bloemen | 177 |
| | Borduurprocescontrole bij draadbreek | 153 | | Kinderen | 178 |
| | Sprongsteken afsnijden | 153 | | Seizoenen | 178 |
| | Kleurwisselingen verminderen | 153 | | Sport en hobby | 179 |
| | Meerkleurig borduurmotief aan/uit | 153 | | Dieren | 180 |
| | Kleurweergave | 154 | | Sierranden en kant | 181 |
| 15.10 | Vrije arm-borduren | 154 | | Borduurraam | 181 |
| 15.11 | Borduurmotieven beheren | 155 | | Motieven met speciale effecten | 182 |
| | Overzicht borduurmotieven beheren | 155 | Index | 183 | |
| | Borduurmotieven in het persoonlijke geheugen opslaan | 155 | | | |
| | Borduurmotief op de BERNINA USB-stick opslaan | 155 | | | |
| | Borduurmotief in het persoonlijke geheugen vervangen | 156 | | | |
| | Borduurmotief op een BERNINA USB-stick vervangen .. | 156 | | | |
| | Steken importeren | 156 | | | |
| | Borduurmotief uit het persoonlijke geheugen oproepen | 157 | | | |
| | Borduurmotief van de BERNINA USB-stick oproepen ... | 157 | | | |
| | Borduurmotief uit het persoonlijke geheugen wissen .. | 157 | | | |
| | Borduurmotief van de BERNINA USB-stick wissen | 157 | | | |
| 16 | Borduren | 158 | | | |
| 16.1 | Borduren met de toets «Start/Stop» | 158 | | | |
| 16.2 | Borduursnelheid verhogen | 158 | | | |
| 16.3 | Bovendraadspanning instellen | 158 | | | |
| 16.4 | Borduren met pedaal | 159 | | | |
| 17 | Appendix | 160 | | | |
| 17.1 | Onderhoud en reiniging | 160 | | | |
| | Beeldscherm reinigen | 160 | | | |
| | Transporteur reinigen | 160 | | | |
| | Grijper reinigen | 160 | | | |
| | Grijper oliën | 161 | | | |



BELANGRIJKE VEILIGHEIDSVOORSCHRIFTEN

Bij het gebruik van uw machine dient u de gebruikelijke en navolgende veiligheidsvoorschriften in acht te nemen. Lees voor het gebruik van deze machine de handleiding zorgvuldig door.

GEVAAR!

Om het risico van een elektrische schok te vermijden:

- Laat de machine nooit onbeheerd staan zolang deze nog op het stroomnet is aangesloten.
- Na gebruik dient de stekker uit het stopcontact van het stroomnet te worden getrokken.

Als bescherming tegen LED-straling:

- LED-lamp niet direct met optische instrumenten bekijken (bijv. een loep). De LED-lamp komt overeen met de beschermingsklasse 1M.
- Als de LED-lamp beschadigd of defect is, dient u met uw BERNINA dealer contact op te nemen.

WAARSCHUWING

Om het risico van verbrandingen, brand, elektrische schok of verwondingen van personen te vermijden:

- Gebruik voor het in werking zetten van de machine uitsluitend de meegeleverde netsnoer. De netsnoer voor de VS en Canada (netstekker NEMA 1-15) mag uitsluitend voor een netspanning van maximaal 150V naar aarde worden gebruikt.
- Deze machine mag alleen voor de in de handleiding beschreven doeleinden worden gebruikt.
- Gebruik de machine uitsluitend in droge ruimtes.
- De machine mag niet in vochtige toestand of in een vochtige omgeving worden gebruikt.
- De machine mag niet als speelgoed worden gebruikt. Voorzichtigheid is vooral vereist wanneer de machine door of in de nabijheid van kinderen wordt gebruikt.
- De machine kan door kinderen vanaf 8 jaar of ouder, alsmede door personen met beperkingen op lichamelijk, sensorisch of mentaal gebied of bij wie de kennis voor het bedienen van de machine niet voorhanden is, worden gebruikt, mits deze personen onder toezicht staan of over een veilig gebruik van de machine en de hieraan verbonden risico's werden geïnformeerd.

- Kinderen mogen de machine niet als speelgoed gebruiken.
- Reinigings- en onderhoudswerkzaamheden mogen niet door kinderen zonder toezicht worden uitgevoerd.
- Gebruik de machine niet als de kabel of stekker beschadigd zijn, de machine niet storingvrij functioneert, deze gevallen of beschadigd is of wanneer deze in het water is gevallen. Breng de machine naar de dichtstbijzijnde BERNINA vakhandel voor een uitgebreide controle en eventuele reparatie.
- Gebruik uitsluitend accessoires die door de producent worden aanbevolen.
- Gebruik de machine niet als de ventilatieopeningen geblokkeerd zijn. Verwijder pluisjes, stof- en draadresten regelmatig uit de openingen.
- Steek geen voorwerpen in de openingen van de machine.
- Zet geen voorwerpen op het pedaal.
- Gebruik de machine uitsluitend met een pedaal van het type LV-1.
- Gebruik de machine niet in ruimtes waar aërosolproducten (sprays) of zuurstof worden gebruikt.
- Houd uw vingers op voldoende afstand van alle bewegende delen. Voorzichtigheid is vooral vereist in de buurt van de naald.
- Duw niet tegen en trek nooit aan de stof tijdens het naaien. Dit kan veroorzaken, dat de naald breekt.
- Zet bij handelingen binnen het bereik van de naald - zoals naald inrijgen en verwisselen, de grijper inrijgen of de naaivoet verwisselen - de hoofdschakelaar op «0».
- Gebruik geen kromme naalden.
- Gebruik altijd een originele BERNINA steekplaat. Een andere steekplaat kan veroorzaken, dat de naald breekt.
- Schakel de machine uit door de hoofdschakelaar op «0» te zetten en de stekker uit het stopcontact van het stroomnet te trekken. Trek altijd aan de stekker, nooit aan de kabel.
- Trek de stekker uit het stopcontact van het stroomnet bij het openen of verwijderen van een deksel of afdekkap, als de machine wordt geolied of bij andere reinigings- en onderhoudswerkzaamheden die in deze handleiding worden beschreven.
- De machine is dubbel geïsoleerd (met uitzondering van de VS, Canada en Japan). Gebruik uitsluitend originele onderdelen. Lees de aanwijzing voor het onderhoud van dubbel geïsoleerde producten.
- Het geluidsdrukniveau onder normale omstandigheden is minder dan 70 dB (A).

Belangrijke aanwijzingen

Beschikbaarheid van de handleiding

De handleiding is een bestanddeel van de machine.

- Bewaar de handleiding van de machine in de nabijheid van de machine, zodat deze als naslagwerk beschikbaar is.
- Indien de machine in het bezit van derden overgaat, dient de handleiding met de machine te worden bijgepakt.

Doelmatig gebruik

Uw BERNINA machine is voor particulier huishoudelijk gebruik bestemd en dusdanig ontwikkeld en geproduceerd. De machine dient om stoffen en ander materiaal te verwerken, zoals in deze handleiding beschreven. Elke andere toepassing geldt als niet doelmatig. BERNINA is niet aansprakelijk voor schade die door een ondoelmatig gebruik zijn veroorzaakt.

Uitvoering en leveringspakket

In deze handleiding worden ter verduidelijking afbeeldingen gebruikt. De machines en accessoires in deze afbeeldingen komen mogelijk niet met het leveringspakket van uw machine overeen. De meegeleverde accessoires kunnen per land verschillen. Beschreven of afgebeelde accessoires die niet zijn meegeleverd, kunt u als optionele accessoire bij een BERNINA-dealer aanschaffen. Meer accessoires vindt u op <https://www.bernina.com>.

Om technische redenen en ter verbetering van het product kunnen te allen tijde zonder voorafkondiging wijzigingen met betrekking tot de uitvoering en uitrusting van de machine of de accessoires worden doorgevoerd.

Onderhoud dubbel geïsoleerde producten

Een dubbel geïsoleerd product is van twee isoleereenheden in plaats van een aarding voorzien. Een dubbel geïsoleerd product bevat geen aardingsmiddel en dit dient ook niet te worden gebruikt. Het onderhoud van een dubbel geïsoleerd product vereist grote zorgvuldigheid en een uitstekende kennis van het systeem en mag derhalve alleen door bevoegd personeel worden uitgevoerd. Voor service en reparatie mogen uitsluitend originele onderdelen worden gebruikt. Een dubbel geïsoleerd product is op de volgende wijze gekenmerkt: «Dubbele isolering» of «dubbel geïsoleerd».

 Het symbool kan eveneens aangeven, dat een product dubbel geïsoleerd is.

Milieubescherming

BERNINA International AG neemt zijn plichten omtrent milieubescherming waar. Wij streven ernaar onze producten zodanig te vervaardigen dat het milieu wordt ontzien.



De machine is gekenmerkt met het symbool van een doorgestreepte afvalbak. Dit betekent dat als de machine niet meer wordt gebruikt, deze niet met huishoudelijk afval mag worden afgevoerd. Incorrecte afvoer kan ertoe leiden dat gevaarlijke stoffen in het grondwater terechtkomen en zo onze voedselketen binnendringen en als gevolg daarvan onze gezondheid schaden.

De machine moet gratis worden ingeleverd bij een nabijgelegen WEEE-verzamelpunt of op een recyclingpunt voor hergebruik van de machine. Informatie over verzamelpunten kunt u bij uw gemeente opvragen. Bij aankoop van een nieuwe machine is de dealer verplicht de oude machine gratis terug te nemen en vakkundig en verantwoord af te voeren.

Indien de machine persoonlijke gegevens bevat, bent u zelf verantwoordelijk deze voor teruggave van de machine te verwijderen.

Symboolverklaring



Kenmerkt een gevaar met een hoog risico, dat overlijden of zwaar letsel kan veroorzaken, indien dit niet wordt vermeden.



Kenmerkt een gevaar met een gemiddeld risico, dat overlijden of zwaar letsel kan veroorzaken, indien dit niet wordt vermeden.



Kenmerkt een gevaar met een gering risico, dat licht of middelzwaar letsel kan veroorzaken, indien dit niet wordt vermeden.

LET OP

Kenmerkt een gevaar, dat materiële schade kan veroorzaken, indien dit niet wordt vermeden.



Tips van creatieve **BERNINA experts** vindt u naast dit symbool.

1 My BERNINA

1.1 Introductie

Met uw BERNINA 540 kunt u naaien, borduren en quilten. Zowel fijne zijde of satijn als ook zwaar linnen, fleece of spijkerstof kunnen moeiteloos met deze machine worden genaaid. U heeft talrijke nuttige steken, decoratieve steken, knoopsgaten en borduurmotieven ter beschikking.

Naast deze handleiding bevat de machine de volgende helpprogramma's die u steeds met details en advies bij de bediening van de BERNINA 540 ondersteunen.

De **Tutorial** geeft informatie en uitleg over verschillende thema's met betrekking tot naaien en borduren en de diverse steken.

De **Naaigids** helpt bij beslissingen met betrekking tot naaiprojecten. Na het invoeren van de stof en het gewenste naaiproject worden bijvoorbeeld voorstellen voor de geschikte naald en de passende naaivoet gedaan.

Het **Help-programma** bevat informatie over steken, functies en toepassingen op de gebruikersinterface.

Meer informatie

Behalve deze handleiding ontvangt u bij uw BERNINA 540 nog andere informatieve producten.

De actuele versie van uw handleiding en veel extra informatie over uw machine en de accessoires vindt u op onze website <http://www.bernina.com>

1.2 BERNINA-kwaliteitscontrole

Alle BERNINA-machines worden zorgvuldig samengesteld en uitvoerig functioneel getest. Op de geïntegreerde stekenteller kunt u daarom zien dat er met de machine al steken zijn genaaid. Dit is uitsluitend gedaan voor testdoeleinden en voor de kwaliteitscontrole. De machine is vervolgens grondig gereinigd, maar het valt niet uit te sluiten dat zich nog draadresten in de machine bevinden.

1.3 Welkom in de wereld van BERNINA

Made to create, dat is de slogan van BERNINA. We ondersteunen u niet alleen met onze machines bij het realiseren van uw ideeën. Via de onderstaande services bieden we u bovendien veel inspiratie, ideeën en werkbeschrijvingen voor uw toekomstige projecten, alsmede de mogelijkheid ervaringen met andere creatievelingen te delen. We wensen u hierbij veel plezier.

BERNINA YouTube Channel

Op YouTube vindt u een groot aantal video's en tutorials met betrekking tot de belangrijkste functies van onze machines. Er zijn ook video's voor veel naaivoeten, zodat uw projecten een groot succes worden.

<http://www.youtube.com/BerninaInternational>

Beschikbaar in de talen Engels en Duits (gedeeltelijk ook in Nederlands).

inspiration – het creatieve tijdschrift

Zoekt u ideeën, patronen en werkbeschrijvingen voor leuke projecten? Dan is het tijdschrift BERNINA «inspiration» precies iets voor u. «inspiration» levert vier keer per jaar fantastische ideeën voor naaien, quilten en borduren. Van seizoensgerichte modetrends tot trendy accessoires en van praktische tips tot originele woonaccessoires.

<http://www.bernina.com/inspiration>

Het tijdschrift is in de talen Nederlands, Engels, Frans en Duits verkrijgbaar. Niet in alle landen verkrijgbaar.

BERNINA Blog

Geweldige werkbeschrijvingen, gratis patronen en borduurmotieven met daarnaast veel ideeën: dat allemaal vindt u elke week op de blog van BERNINA. Onze experts geven waardevolle tips en laten in stap-voor-stap beschrijvingen zien hoe een project ontstaat. In de Community kunt u uw eigen projecten uploaden en ervaringen delen met iedereen die enthousiast is over naaien, quilten en borduren.

<http://www.bernina.com/blog>

Beschikbaar in de talen Nederlands, Engels en Duits.

BERNINA Social Media

Volg ons op social media voor het laatste nieuws over events, spannende projecten en tips en trucs over naaien, quilten en borduren. We houden u op de hoogte en verheugen ons om u regelmatig highlights uit de wereld van BERNINA te laten zien.

<http://www.bernina.com/social-media>



1.4 Overzicht van de machine

Overzicht bedieningselementen voorkant



- | | | | |
|---|-----------------|----|-----------------------------|
| 1 | Achteruitnaaien | 6 | Naald boven/onder |
| 2 | Draadafsnijder | 7 | Naaivoetdruk |
| 3 | Afhechten | 8 | Multifunctionele knop boven |
| 4 | Start/Stop | 9 | Multifunctionele knop onder |
| 5 | Motiefeinde | 10 | Naald links/rechts |

Overzicht voorkant



- | | | | |
|---|----------------------------------------|----|---------------------------------|
| 1 | Borduurmoduleaansluiting | 9 | Draadhevelafdekking |
| 2 | Grijperdeksel | 10 | Naaivoetdruk |
| 3 | Aansluiting voor optionele accessoires | 11 | Draadhevel |
| 4 | Naaivoet | 12 | Draadafsnijder |
| 5 | Naaldinrijger | 13 | Bevestigingsschroef |
| 6 | Naailicht | 14 | Aansluiting voor aanschuiftafel |
| 7 | Draadafsnijder | 15 | Aansluiting voor kniehevel |
| 8 | Snelheidsregelaar | | |

Overzicht zijkant



- | | | | |
|---|--------------------------|----|-----------------------------------|
| 1 | Aansluiting voor pedaal | 7 | Neerschuijbare garenkloshouder |
| 2 | Transporteur boven/onder | 8 | Ventilatie-openingen |
| 3 | PC-aansluiting | 9 | Handwiel |
| 4 | USB-aansluiting | 10 | Hoofdschakelaar |
| 5 | Garenkloshouder | 11 | Aansluiting netsnoer |
| 6 | Garenwinder | 12 | Beeldschermphenouder (magnetisch) |









Overzicht achterkant



- | | | | |
|---|---------------------------------|----|-------------------|
| 1 | Ventilatie-openingen | 9 | Garenwinder |
| 2 | Aansluiting voor aanschuiftafel | 10 | Draadvoorspanning |
| 3 | Aansluiting voor stopring | 11 | Draadhevel |
| 4 | Naaivoethevel | 12 | Draadgeleider |
| 5 | Handvat | 13 | Draadafsnijder |
| 6 | Garenkloshouder | 14 | BSR-aansluiting |
| 7 | Draadgeleiding | 15 | Transporteur |
| 8 | Neerschuijbare garenkloshouder | 16 | Steekplaat |

1.5 Accessoires in het leveringspakket

Overzicht accessoires machine

| Afbeelding | Naam | Toepassing |
|-------------------------------------------------------------------------------------|-------------------------------------------|----------------------------------------------------------------------------------------------------------------------|
|  | Beschermhoes | Voor het beschermen tegen stof en verontreiniging. |
|  | Accessoirebox | Voor het opbergen van de meegeleverde en optionele accessoires. |
|  | Kniehevel/vrije-handsysteem (FHS) | Voor het omhoog en omlaag zetten van de naaivoet. |
|  | Aanschuiftafel | Voor het vergroten van het werkoppervlak. |
|  | Garengleidingsschijf | Voor het gelijkmatig afrollen van het draad van de garenklos. 3 maten van garenklossen van verschillende grootte. |
|  | Spoel 4 stuks, waarvan 1 in de machine | Voor het opspoelen van de onderdraad. |
|  | Plaatjes van schuimstof 2 stuks | Om te voorkomen dat het garen onder de garenkloshouder terecht komt, in de knoop raakt en kan afbreken. |
|  | Beeldschermpen | Voor een nauwkeurige bediening van de touchdisplay. |
|  | Tornmesje | Voor het lostornen van naden en het openmaken van knoopsgaten. |



| Afbeelding | Naam | Toepassing |
|-------------------------------------------------------------------------------------|-------------------------------|--------------------------------------------------------------------------------------------|
|  | Nivelleerplaatjes | Om te voorkomen dat de naaivoetzool bij het glijden over dikke naden schuin komt te staan. |
|  | Assortiment naalden | Voor alle gangbare toepassingen. |
|  | Platte schroevendraaier, rood | Voor het verwijderen en aandraaien van platte schroeven. |
|  | Kwastje | Voor het reinigen van de transporteur en de grijper. |
|  | Machineseolie | Voor het oliën van de machine. |
|  | Netsnoer | Voor het aansluiten van de machine op de netvoeding. |
|  | Pedaal | Voor het starten en stoppen van de machine. Voor het regelen van de naaisnelheid. |







Aansluiting netsnoer (alleen VS/Canada)

De machine heeft een gepoolde stekker (één pin is breder dan de andere). Om het risico van een elektrische schok te verminderen, kan de stekker maar op één manier in het stopcontact worden gestoken. Als de stekker niet in het stopcontact past, moet de stekker worden omgedraaid. Indien de stekker ook dan niet past, moet u een electricien contacteren om een passend stopcontact te laten monteren. De stekker mag nooit worden aangepast.

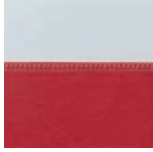
Overzicht naaivoeten

Meegeleverde standaardnaaivoeten

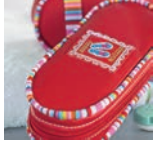
| Afbeelding | Nummer | Naam | Toepassing | Voorbeeld |
|-------------------------------------------------------------------------------------|--------|--------------------|-------------------------------------------------------------------------------------------------|---------------------------------------------------------------------------------------|
|  | # 1C | Terugtransportvoet | Voor het naaien van diverse nuttige en decoratieve steken. Voor vooruit- en achteruitnaaien. |  |

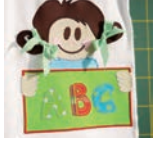
| Afbeelding | Nummer | Naam | Toepassing | Voorbeeld |
|------------------------------------------------------------------------------------|--------|---------------------------------|----------------------------------------------------------|--------------------------------------------------------------------------------------|
|  | # 2A | Overlockvoet | Voor het zoomen van randen in elastisch materiaal. |  |
|  | # 3A | Automatische knoopsgatsledevoet | Voor het automatisch naaien van knoopsgaten. |  |
|  | # 4 | Ritsvoet | Voor het inzetten van ritsluitingen. |  |
|  | # 20C | Open borduurvoet | Voor het naaien van applicaties en decoratieve patronen. |  |

Accessoirebox



- | | | | |
|---|------------------------|---|-----------------------------------------|
| 1 | La | 5 | Plaatjes van schuimstof |
| 2 | Naaivoeten | 6 | Knoopsgatsledevoet |
| 3 | Houder voor spoeltjes | 7 | Assortiment naalden |
| 4 | Garengleidingsschijven | 8 | Houder voor 5,5 mm en 9,0 mm naaivoeten |

1.6 Overzicht gebruikersinterface

Overzicht functies/weergaven

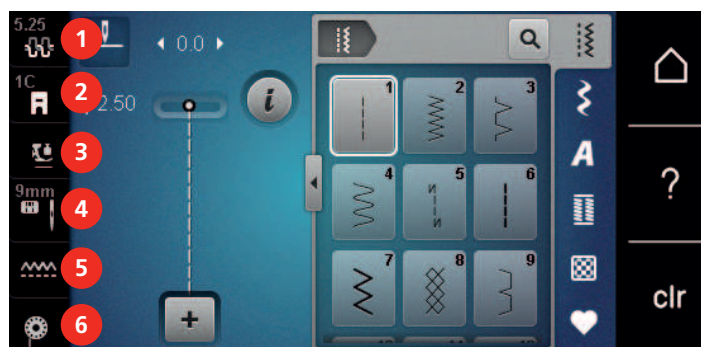

- | | | | |
|---|--------------------|---|--------------------------------|
| 1 | Bovendraadspanning | 4 | Steekplaat-/Naaldselectie |
| 2 | Naaivoetindicator | 5 | Transporteur boven/onder |
| 3 | Naaivoetdruk | 6 | Instructie onderdraad inrijgen |

Overzicht systeeminstellingen





- | | | | |
|---|-----------------|---|-------------------------------|
| 1 | Naaimodus | 6 | Eco-modus |
| 2 | Borduurmodus | 7 | Home |
| 3 | Setup-programma | 8 | Help |
| 4 | Tutorial | 9 | Terug naar de basisinstelling |
| 5 | Naaigids | | |

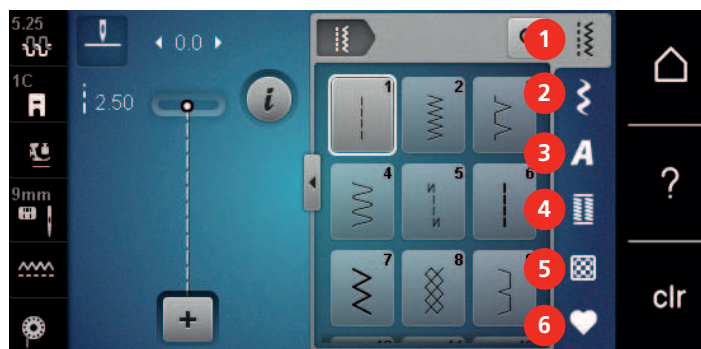

Overzicht keuzemenu naaien



- | | | | |
|---|--------------------|---|----------------------|
| 1 | Nuttige steken | 4 | Knoopsgaten |
| 2 | Decoratieve steken | 5 | Quiltsteken |
| 3 | Alfabetten | 6 | Persoonlijk geheugen |

Overzicht symbolen

| Symbool | Naam | Toepassing |
|-------------------------------------------------------------------------------------|----------|----------------------------------------------------------------------------------|
|  | i-dialog | Het symbool «i»-dialog bevat verschillende functies om motieven te bewerken. |
|  | Sluiten | Het venster wordt gesloten en de eerder ingestelde wijzigingen worden toegepast. |

| Symbol | Naam | Toepassing |
|------------------------------------------------------------------------------------------------------------------------------------------------------------------------|-----------------------|-----------------------------------------------------------------------------------------------------------------------------------------------------------------------------------------------|
|   | Symbolen «-/+» | Met de symbolen «-» en «+» worden de waarden van de instellingen gewijzigd. |
|  | Geel kader om symbool | Een geel kader om een symbool betekent, dat bij deze functie een instelling of waarde is gewijzigd. Deze wijziging kan ongedaan worden gemaakt door om het geel omkaderde symbool te drukken. |
|  | Bevestigen | Bevestiging van de eerder ingestelde wijzigingen. Venster wordt gesloten. |
|  | Afbreken | Proces wordt geannuleerd. Venster wordt gesloten en aanpassingen worden niet toegepast. |
|  | Schuifregelaar | Met de schuifregelaar worden de instelwaarden veranderd. |
|  | Schakelaar | Met de schakelaar worden functies in- of uitgeschakeld. |
|  | Navigatie | Met de navigatie kan van een scherm naar het vorige scherm worden genavigeerd. |



Let op: Sommige displays bevatten meer functies dan kan worden weergegeven. Verbergen functies kunt u weergeven door met uw vinger of de beeldschermen naar boven of onder te vegen.





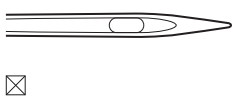
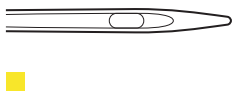
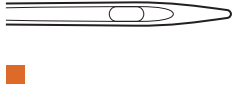
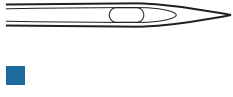
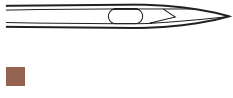
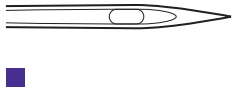

1.7 Naald, garen, stof

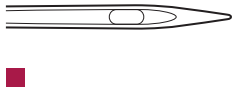
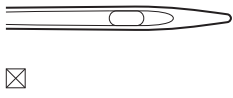
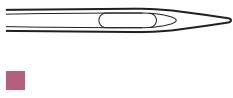
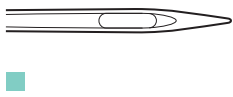
Na verloop van tijd verslijt een naald. Daarom moet deze regelmatig worden vervangen. Voor een perfecte steek is een onberispelijke naaldpunt uiterst belangrijk. In het algemeen geldt: hoe dunner de stof, des te dunner moet ook de naald zijn. De afgebeelde naalden zijn afhankelijk van het machinetype standaard of speciale accessoires.

- Naalddikte 70, 75: voor dunne stoffen.
- Naalddikte 80, 90: voor middelzware stoffen.
- Naalddikte 100, 110 und 120: voor zware stoffen.

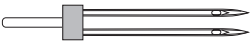
Overzicht naalden

| Afbeelding | Naaldtype | Naaldbeschrijving | Toepassing |
|-------------------------------------------------------------------------------------|----------------------------------------------------------|------------------------------------------------------------------|----------------------------------------------------------------------------------------------------------------|
|  | Universele naald 130/705 H 60-120 | Licht afgeronde punt | Voor bijna alle natuurlijke en synthetische stoffen (geweven en gebreide stoffen). |
|  | Stretchnaald 130/705 H-S 75, 90 | Middelgrote ronde punt, speciaal gevormd oog en holle naaldgleuf | Voor jersey, tricot, gebreid/rekbaar materiaal. |
|  | Jersey-/borduurnaald 130/705 H SUK 60-100 | Middelgrote ronde punt | Voor tricotage en gebreide stoffen. Voor borduren. |
|  | Jeansnaald 130/705 H-J 80-110 | Scherpe, dunne punt, verstevigde schacht | Voor zware stoffen zoals spijkerstof, zeildoek. |
|  | Leernaald 130/705 H LR 90, 100 | Snijpunt | Voor alle soorten leer, kunstleer, plastic, folie, vinyl. |
|  | Microtexnaald 130/705 H-M 60-110 | Zeer spitse, dunne punt | Voor microvezelstoffen en zijde. |
|  | Quiltnaald 130/705 H-Q 75, 90 | Licht afgeronde, dunne punt | Voor stikken en doorstikken. |
|  | Borduurnaald 130/705 H-E 75, 90 | Kleine ronde punt, zeer breed naald oog en brede garengleuf | Voor borduurwerk op alle natuurlijke en synthetische stoffen. |
|  | Naald voor fijn materiaal 130/705 H SES 70, 90 | Kleine ronde punt | Voor fijne synthetische rekbare stoffen en gebreide stoffen. Voor borduren op fijne, kwetsbare stoffen. |
|  | Metafilnaald 130/705 H METAFIL 80 | Lang naald oog (2 mm) in alle naalddiktes | Voor naaien of borduren met metaaldraad. |
|  | Topstitch-naald 130/705 H-N 70-100 | Lang naald oog (2 mm) in alle naalddiktes | Voor doorstikken met dik gare. |

| Afbeelding | Naaldtype | Naaldbeschrijving | Toepassing |
|------------------------------------------------------------------------------------------|---------------------------------------------------------|------------------------------------------------------|-----------------------------------------------------------------------|
|  | Viltnaald PUNCH | Naald met weerhaakjes | Voor werken met vilt. |
|  ☒ | Ajournaald 130/705 H WING 100-120 | Brede, vleugelachtige naaldschacht | Voor ajourzomen. |
|  ☒ | Universele tweelingnaald 130/705 H ZWI 70-100 | Naaldafstand: 1.0/1.6/2.0/2.5/ 3.0/4.0/6.0/8.0 | Voor zichtbare zomen in rekbare stoffen; biezen, decoratief naaiwerk. |
|  ☒ | Stretch-tweelingnaald 130/705 H-S ZWI 75 | Naaldafstand: 2.5/4.0 | Voor zichtbare zomen in rekbare stoffen; biezen, decoratief naaiwerk. |
|  ☒ | Ajour-tweelingnaald 130/705 H ZWIHO 100 | Naaldafstand: 2.5 | Voor speciale effecten bij ajourborduurwerk. |
|  ☒ | Universele drielingnaald 130/705 H DRI 80 | Naaldafstand: 3.0 | Voor zichtbare zomen in rekbare stoffen, decoratief naaiwerk. |

Voorbeeld van een naaldtype

Het voor huishoudnaaimachines gebruikelijke 130/705H-systeem wordt aan de hand van de volgende afbeelding van een jersey-/stretchnaald uitgelegd.

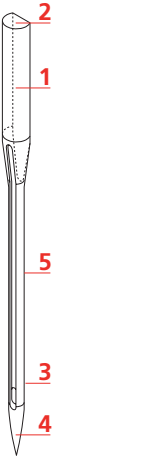
| | |
|-------------------------------------------------------------------------------------|------------------------------------------------------------------------------------------------------------------------------------------------------------------------------------------------------------------------------------------|
|  | <p>130/705 H-S/70</p> <p>130 = schachtlengte (1)</p> <p>705 = platte kolf (2)</p> <p>H = gleuf (3)</p> <p>S = naaldpunt (hier gemiddelde ronde punt) (4)</p> <p>70 = naalddikte 0.7 mm (5)</p> |
|-------------------------------------------------------------------------------------|------------------------------------------------------------------------------------------------------------------------------------------------------------------------------------------------------------------------------------------|

Garenkeuze

Voor een perfect resultaat speelt de kwaliteit van naald, garen en stof een belangrijke rol.

Het is raadzaam om kwaliteitsmateriaal van een goed merk te gebruiken.

- Katoen heeft de voordelen van natuurlijke vezels en is daarom bijzonder geschikt voor het naaien van katoenen stoffen.
- Als katoen gemerceriseerd is, heeft het garen een lichte glans en veranderen de eigenschappen niet bij het wassen.
- Garen van polyester is heel duurzaam, breekt zelden en is kleurecht.
- Polyester is elastischer dan katoen en het is daarom raadzaam dit garen voor duurzame en rekbare naden te gebruiken.
- Rayon en viscose hebben de voordelen van natuurlijke vezels en hebben een mooie glans.
- Rayon en viscose zijn vooral geschikt voor decoratieve steken en geven de steek een speciaal effect.

Verhouding naald-garen

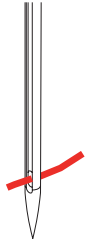
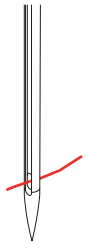
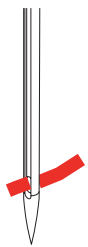
| | |
|-------------------------------------------------------------------------------------|-------------------------------------------------------------------------------------------------------------------------------------------------------------------------------|
|  | <p>De verhouding van de naald en het garen is correct als de draad tijdens het naaien precies in de lange gleuf van de naald ligt. Het garen kan optimaal worden genaaid.</p> |
|  | <p>De draad kan breken en er kunnen steekfouten ontstaan als de draad te los in de gleuf en het oog van de naald ligt.</p> |
|  | <p>De draad kan breken of klemraken als hij langs de rand van de gleuf schuurt en niet optimaal door het oog van de naald glijdt.</p> |

2 Vorbereidingsen

2.1 Accessoiresbox

Accessoirebox van de machine wegnemen en bevestigen

De accessoirebox wordt met vier magneten aan de machine bevestigd. Voor het bevestigen moet de la in de accessoirebox zitten.

- > Handvat van de machine naar boven draaien en vasthouden.
- > De accessoirebox bovenaan naar voren kantelen en wegnemen.



- > De deurtjes van de accessoirebox sluiten.
- > Accessoirebox met de achterkant naar de machine aan de machine bevestigen.

Accessoires opbergen

LET OP

Verkeerd opbergen van de spoeltjes

Er kunnen krasjes op de zilverkleurige sensors van het spoeltje ontstaan.

- > Leg de spoel zodanig in het vakje van de accessoirebox, dat de zilverkleurige sensors aan de rechterkant liggen.

- > Bevestig houders (1) voor spoeltjes, naaivoeten en naalden.
- > Bewaar kleine onderdelen zoals de oliepen in de la (2).
- > Leg de spoeltjes zodanig in het vak (3) van de accessoirebox, dat de zilverkleurige sensors aan de rechterkant liggen.
- > Druk de veertoets lichtjes naar beneden om de spoeltjes uit de box te nemen.
- > Zet kleine en middelgrote garengleidingsschijven op de pin (4).
- > Berg de plaatjes van schuimstof in het vak (5) op.
- > Berg knoopsgatsledevoet nr. 3A in het vak (6) op.
- > Leg de meegeleverde naalden in het speciale vakje (7).
- > Berg de naaivoeten in de houders (1) (5.5 mm of 9.0 mm) op.



2.2 Aansluiten en inschakelen

Pedaal aansluiten

- > Rol de kabel van het pedaal op de gewenste lengte af.



- > Steek de stekker van de kabel van het pedaal in het stopcontact.



Machine aansluiten

- > Steek de stekker van de netsnoer in het stopcontact van het stroomnet.



- > Bevestig de stekker van de netsnoer in het stopcontact.

Kniehevel bevestigen



De stand van de kniehevel kan indien nodig door de BERNINA dealer worden aangepast.

- > Steek de kniehevel in de opening aan de voorkant van de machine.

- > Stel de hoogte van uw stoel zodanig in, dat de kniehevel met uw knie kan worden bediend.



Beeldschermen bevestigen

- > Bevestig de beeldschermen aan de magnetische houder.



Machine aanzetten

- > Zet de hoofdschakelaar op «I».



2.3 Pedaal

Snelheid met pedaal regelen

Met het pedaal kan de naaisnelheid traploos worden aangepast.

- > Druk het pedaal voorzichtig naar beneden om de machine te starten.
- > Door meer op het pedaal te drukken, wordt de naaisnelheid verhoogd.

- > Zet de garenkloshouder omhoog door deze in te drukken en los te laten.



- > Vergrendel de garenkloshouder door deze linksom te draaien tot de aanslag.
- > Ontgrendel de garenkloshouder door deze rechtsom te draaien tot de aanslag.
- > Zet de garenkloshouder omlaag door deze in te drukken tot deze vastklikt.

Plaatje van schuimstof en garenklos bevestigen

Door het plaatje van schuimstof wordt verhinderd, dat het garen aan de draaibare garenkloshouder blijft hangen.

- > Zet het plaatje van schuimstof op de draaibare garenkloshouder.
- > Zet de garenklos op de garenkloshouder.



Horizontale garenkloshouder

Plaatje van schuimstof, garenklos en garengleidingsschijf bevestigen

De garengleidingsschijf zorgt ervoor, dat het garen gelijkmatig van de kloos loopt. De garengleidingsschijf wordt alleen bij de horizontale garenkloshouder gebruikt.

- > Zet het plaatje van schuimstof op de garenkloshouder.
- > Zet de garenklos op de garenkloshouder.

- > Zet de garengleidingsschijf zodanig op de verticale garenkloshouder, dat er geen speelruimte tussen de garengleidingsschijf en de garenklos zit.



Klossennetje gebruiken

Door het klossennetje blijft het garen goed op de klos zitten en wordt voorkomen dat het garen in de war raakt of breekt.

- > Schuif het klossennetje over de garenklos.



2.5 Vrije arm

De BERNINA 540 beschikt over een stabiel vervaardigde vrije arm, die rechts van de naald veel ruimte biedt voor grote projecten.

2.6 Transporteur

Transporteur inschakelen

LET OP

Onjuiste handhaving van de stof

Beschadiging van de naald en de steekplaat.

- > Laat het naaiproject gelijkmatig glijden.

Bij elke steek beweegt de transporteur één stap. De lengte van de stap is afhankelijk van de geselecteerde steeklengte.

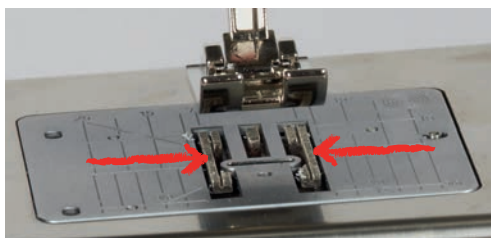

Bij een zeer korte steeklengte zijn de stappen zeer klein. Bijvoorbeeld bij knoopsgaten en kordonnaden. De stof glijdt zeer langzaam onder naaivoet door, ook bij maximale snelheid.

| | |
|-----------------------------------------------------------------------------------|-------------------------------------------------------------------------------------|
|  | <p>Als de stof gelijkmatig onder de naaivoet doorglijdt, ontstaan mooie steken.</p> |
|  | <p>Door trekken of duwen van de stof ontstaan onregelmatige steken.</p> |
|  | <p>Door de stof tegen te houden ontstaan onregelmatige steken.</p> |

- > Druk op de toets «Transporteur omhoog/omlaag» om de transporteur omlaag te zetten.



- > Druk nogmaals op de toets om met de transporteur te naaien.

2.7 Aanschuiftafel

Aanschuiftafel

Aan de vrije arm bevestigen om het reeds voorhanden zijnde werkoppervlak te vergroten.

- > Zet de naald omhoog.
- > Zet de naaivoet omhoog.
- > Zet de machine uit en trek de stekker uit het stopcontact.
- > Schuif de aanschuiftafel rechts over de vrije arm tot hij vastzit.



Naaivoet op het beeldscherm weergeven

De aanbevolen naaivoet voor de geselecteerde steek wordt weergegeven. Daarnaast kunnen optionele naaivoeten worden weergegeven.

- > Zet de machine aan.
- > Selecteer een steek.
 - In het vakje «Naaivoetindicator» wordt de aanbevolen naaivoet met nummer weergegeven.
- > Druk op het symbool «Naaivoetindicator».
- > Veeg met de beeldschermpen/vinger in het naaivoetdeel naar boven, zodat optionele naaivoeten worden weergegeven.
- > Als een naaivoet wordt geselecteerd, verschijnt de beschrijving en toepassing voor deze naaivoet.



Naaivoetdruk instellen

De ingestelde normale naaivoetdruk kan voor algemene werkzaamheden worden gebruikt. Verminder de naaivoetdruk bij tricotstof of bij losgebreide stoffen. Verhoog de naaivoetdruk bij stevige materialen.



De naaivoetdruk dient ervoor om de druk van de naaivoet op de stof optimaal op de stofdikte in te stellen. Bij dikke stoffen is het raadzaam om de naaivoetdruk te verminderen. Dit heeft als voordeel, dat de naaivoet lichtjes wordt opgeheven. Bij dunne stoffen is het raadzaam om de naaivoetdruk te verhogen. Dit heeft als voordeel, dat de stof niet te gemakkelijk onder de naaivoet kan worden verschoven.

- > Draai de knop naar rechts om de naaivoetdruk te verlagen.
- > Draai de knop verder naar rechts om de naaivoet omhoog te zetten.
- > Draai de knop naar links om de naaivoetdruk te verhogen.



2.9 Instructie transporteur instellen



- > Druk op het symbool «Transporteur boven/onder».
- > Zet de transporteur overeenkomstig de animatie omhoog of omlaag.

2.10 Naald en steekplaat

Naald verwisselen

- > Zet de naald omhoog.
- > Zet de machine uit en trek de stekker uit het stopcontact van het stroomnet.
- > Verwijder de naaivoet.
- > Draai de bevestigingsschroef van de naald met de hand los.



- > Trek de naald naar beneden.
- > Houd de nieuwe naald met de platte kant naar achteren vast.
- > Schuif de naald naar boven tot hij niet verder kan.
- > Draai de bevestigingsschroef met de hand vast.

Naald op het scherm selecteren

Na het verwisselen van de naald kan worden gecontroleerd, of deze met de geselecteerde steekplaat kan worden gebruikt.



- > Druk op het symbool «Steekplaat-/Naaldselectie».



- > Selecteer de bevestigde naald.

Naaldsoort en naalddikte kiezen

Handige herinneringsfunctie: Om geen informatie te verliezen, kan de naaldsoort en de naalddikte speciaal in de machine worden opgeslagen. De opgeslagen naaldsoort en naalddikte kunnen op deze wijze altijd worden gecontroleerd.



- > Druk op het symbool «Steekplaat-/Naaldselectie».

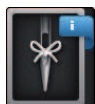

- > Druk op het symbool «Naaldsoort/Naalddikte».
- > Selecteer de naaldsoort (1) van de bevestigde naald.
- > Selecteer de naalddikte (2) van de bevestigde naald.



Naaldstand boven/onder instellen



- > Druk op het symbool «Naald boven/onder» om de naald omlaag te zetten.
- > Druk nogmaals op het symbool «Naald boven/onder» om de naald omhoog te zetten.

Naaldstand links/rechts instellen

Er zijn in totaal 11 naaldstanden. De naaldstand wordt op het beeldscherm door het naaldstandcijfer weergegeven.

- > Druk op het symbool «Naald links» (1) om de naaldstand naar links in te stellen.
- > Druk op het symbool «Naald rechts» (2) om de naaldstand naar rechts in te stellen.



Naaldstop boven/onder (permanent) instellen



- > Druk op het symbool «Naaldstop boven/onder (permanent)» om de naaldstopstand blijvend in te stellen.
 - De machine stopt met naaldstand onder, zodra het pedaal wordt losgelaten of op de toets «Start/Stop» wordt gedrukt.

- > Druk nogmaals op het symbool «Naaldstop boven/onder (permanent)».
 - De machine stopt met naaldstand boven, zodra het pedaal wordt losgelaten of op de toets «Start/ Stop» wordt gedrukt.

Steekplaat verwisselen

De steekplaten zijn voorzien van lengte- en dwarsmarkeringen, als ook diagonale markeringen in millimeter (mm) en inch (inch). Deze markeringen zijn handig bij het naaien of bij het exact doorstikken.

Voorwaarde:

- Transporteur staat omlaag.
 - Machine is uitgeschakeld en de stekker zit niet in het stopcontact van het stroomnet.
 - Naald en naaivoet zijn verwijderd.
- > Druk de steekplaat bij de markering rechtsachter naar beneden tot deze wegakantelt.



- > Neem de steekplaat weg.
- > Plaats de openingen van de nieuwe steekplaat boven de overeenkomstige geleidingspinnen en druk de steekplaat naar beneden tot hij vastzit.

Naald op het scherm selecteren

Na het verwisselen van de steekplaat kan worden gecontroleerd of deze met de geselecteerde naald kan worden gebruikt.



- > Druk op het symbool «Steekplaat-/Naaldselectie».
- > Selecteer de voorheen bevestigde steekplaat.



- Als de geselecteerde steekplaat in combinatie met de naald gebruikt kan worden, kan het naaiwerk worden gestart.
- Als de geselecteerde steekplaat niet geschikt in combinatie met de naald, verschijnt een foutmelding en het starten van de machine wordt automatisch verhinderd.

2.11 Inrijgen

Bovendraad inrijgen

Inrijgen vorbereiden

- > Zet het plaatje van schuimstof op de garenkloshouder.
- > Zet de garenklos op de garenkloshouder, zodat de draad met de wijzers van de klok mee wordt afgewikkeld.
- > Bevestig de passende garengleidingsschijf.
- > Zet de machine aan en wacht totdat deze is ingeschakeld.
- > Zet de naald en de naaivoet omhoog.

Draad inrijgen tot aan de naald

- > Houd de draad met hand vast tussen de garenklos en de achterste draadgeleiding (1). Pak met de andere hand het uiteinde van de draad en houd de draad zodanig vast, dat deze tijdens de volgende stappen steeds strakgetrokken is.
- > Geleid de draad in de richting van de pijl door de draadspanning (2).



- > Geleid de draad naar beneden om de draadhevelafdekking (3) en weer naar boven.
- > Leg de draad in de draadhevel (4).



- > Geleid de draad weer naar beneden (5).
- > Laat nu pas de draad los.
- > Machine uitzetten.

Naald inrijgen

- > Rijg de draad door de geleidingen (6/7) boven de naaivoet.

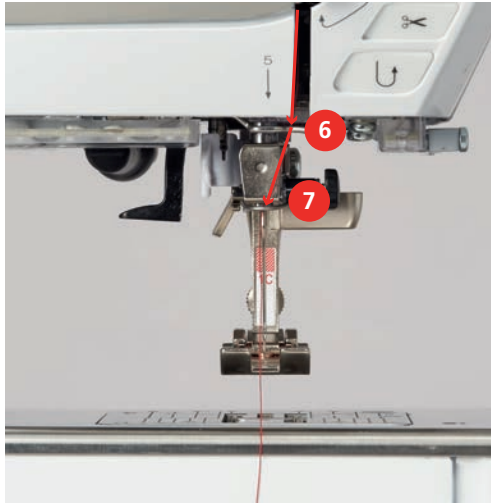

- > Druk de halfautomatische inrijghendel (8) half naar beneden, houd deze ingedrukt en trek de draad onder de grijze inrijgpen/haak naar links (9).

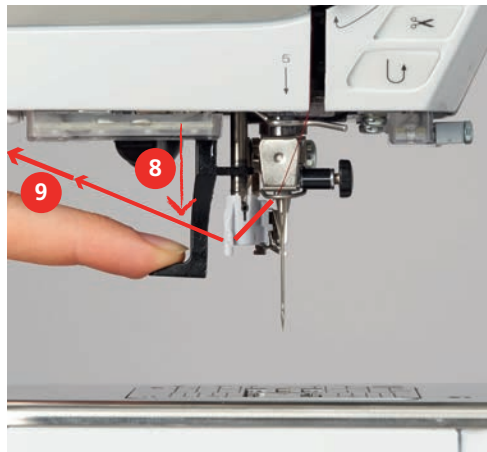

- > Geleid de draad van links naar rechts om de grijze inrijgpen/haak (11).
- > Duw de inrijghendel tot de aanslag naar beneden (10).
- > Trek de draad dan van links naar rechts (11) door de inrijggleuf (12) tot hij in het haakje van ijzerdraad vastzit.
- > Trek de draad van achteren over de draadafsnijder (13) en snij deze af.

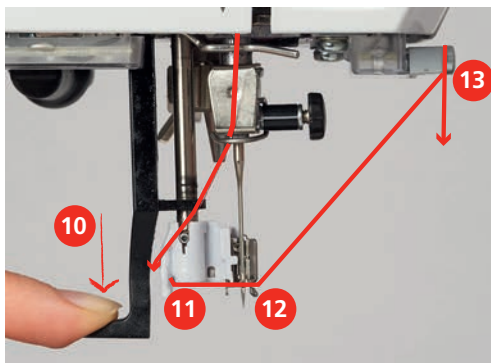

- > Laat de hendel om in te rijgen los.
 - De draad wordt door het oog van de naald geschoven.



- > Trek het draadlusje (14) naar achteren tot dat het einde van de draad door de naald is getrokken.

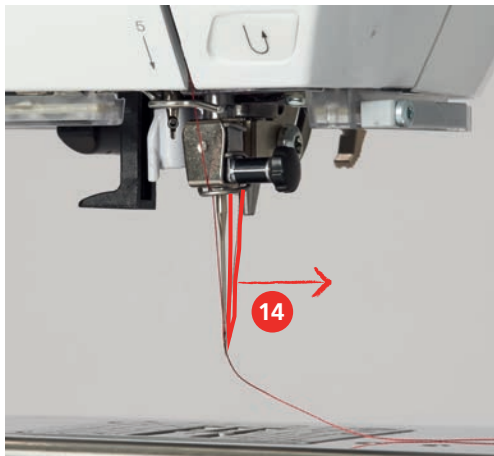

- > Trek de draad onder de naaivoet en over de draadafsnijder (15) en snijd deze af.

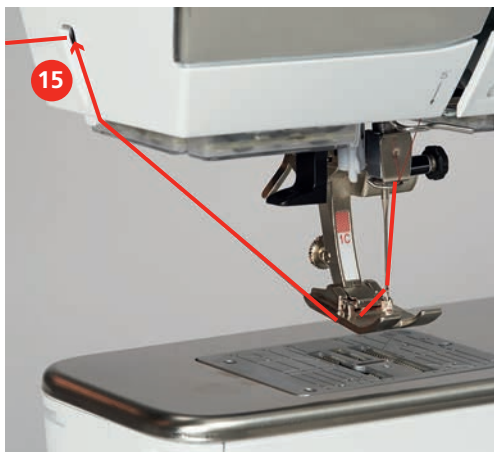

Tweelingnaald inrijgen

Voorwaarde:

- Tweelingnaald is bevestigd.
- > Trek de tweede draad in de richting van de pijl langs de rechterkant van de draadspanningsschijf (1).
- > Trek de tweede draad in de richting van de pijl langs de linkerkant van de draadspanningsschijf (1).

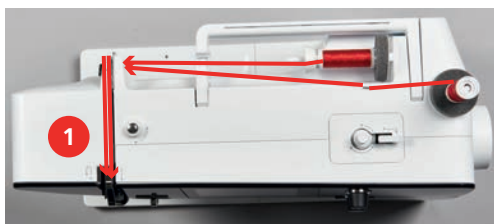

- > Trek de eerste en tweede draad tot aan de draadgeleiding boven de naald.
- > Rijg de eerste draad met de hand in de rechternaald.



- > Rijg de tweede draad met de hand in de linkernaald.

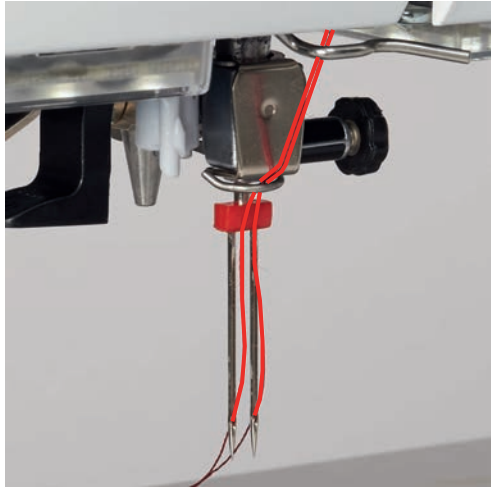

Drielingnaald inrijgen



Bevestig bij het gebruik van de neerschuijbare garenkloshouder altijd een plaatje van schuimstof. Dit verhindert, dat het garen aan de garenkloshouder blijft hangen.

Voorwaarde:

- Drielingnaald is bevestigd.
- > Plaatje van schuimstof, garenkloshouder en passende garengleidingsschijf zijn bevestigd.
- > Zet een vol spoeltje op de neerschuijbare garenkloshouder.
- > Bevestig de passende garengleidingsschijf.
- > Zet de garenklos op.
- > Rijg de 3 draden tot de bovenste garengleiding in.



- > Trek 2 draden links langs de draadspanningsschijf (1) en rijg deze tot aan de draadgeleiding boven de naald.
- > Trek 1 draad rechts langs de draadspanningsschijf (1) en rijg deze tot aan de draadgeleiding boven de naald in.
- > Rijg de eerste draad met de hand in de linkernaald.
- > Rijg de tweede draad met de hand in de middelste naald.
- > Rijg de derde draad met de hand in de rechternaald.

Onderdraad opspoelen



De onderdraad kan ook tijdens het borduren worden opgespoeld, mits voor het opspoelen de neerschuijbare garenkloshouder werd bevestigd.

Voorwaarde:

- Plaatje van schuimstof, garenkloshouder en passende garengleidingsschijf zijn bevestigd.

- > Zet een leeg spoeltje op de garenwinder, zodat de zilverkleurige sensors naar beneden wijzen.



- > Trek de draad naar links in de achterste draadgeleiding (1).
- > Geleid de draad met de wijzers van de klok mee om de voorspanning (2).
- > Wikkel de draad 2 – 3 keer met de wijzers van de klok mee om het lege spoeltje (3).
- > Trek de draad over de draadafsnijder aan de starthevel (4) en snij deze af.

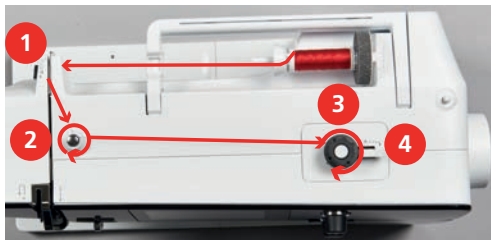

- > Duw de starthevel (5) tegen het spoeltje.



- De machine spoelt en het beeldscherm voor het opspoelen verschijnt.
- > Verplaats de regelschuif op het beeldscherm met de beeldschermknoppen of vinger om de spoelsnelheid te regelen.
- > Druk de starthevel naar rechts om het spoelen te stoppen.
- > Druk de schakelaar opnieuw tegen het spoeltje om het spoelen voort te zetten.
 - Als het spoeltje vol is, stopt de machine automatisch met spoelen.
- > Neem het spoeltje weg en snij de draad met behulp van de draadafsnijder op de schakelaar af.

Onderdraad inrijgen

Voorwaarde:

- Naald is omhoog gezet.
- Machine is uitgeschakeld en het grijperdeksel is geopend.



- > Druk op de ontgrendelingshendel aan de spoelhuls (1).



- > Verwijder de spoelhuls.
- > Neem het spoeltje uit de spoelhuls.
- > Zet het nieuwe spoeltje zodanig in, dat de zilveren sensors naar achteren richting spoelhuls wijzen.



- > Trek de draad van links in de gleuf (2).



- > Trek de draad naar rechts onder de veer (3) en onder de twee draadgeleidingen (4) door naar boven.



- > Houd de spoelhuls zodanig vast, dat de draadgeleiding (5) naar boven wijst.

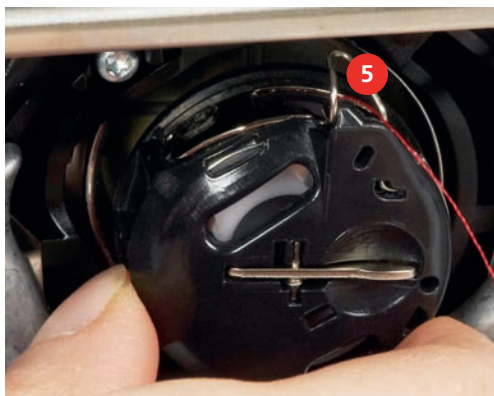

- > Zet de spoelhuls in.
- > Druk op het midden van de spoelhuls tot hij vastzit.
- > Trek de draad door de draadafsnijder (6) en snij deze af.



- > Sluit het grijperdeksel.

Instructie onderdraad inrijgen



- > Druk op het symbool «Onderdraad».
- > Rijg de onderdraad volgens de animatie in.

3 Setup-programma

3.1 Naai-instellingen

Bovendraadspanning instellen

Wijzigingen van de bovendraadspanning in het setup-programma hebben invloed op alle steken. Er kunnen ook wijzigingen in de bovendraadspanning worden doorgevoerd, die alleen effect hebben op de geselecteerde steek. De instelling in het setup-programma blijft na het uitschakelen behouden.



> Druk op het symbool «Home».



> Druk op het symbool «Setup-programma».



> Druk op het symbool «Naai-instellingen».



- > Druk op het symbool «Bovendraadspanning wijzigen».
- > Verplaats de schuifregelaar naar rechts of druk op het symbool «+» om de bovendraadspanning te vergroten.
- > Verplaats de schuifregelaar naar links of druk op het symbool «-» om de bovendraadspanning te verkleinen.

Maximale naaisnelheid instellen

Met deze functie kan de maximale snelheid worden ingesteld.



> Druk op het symbool «Home».



> Druk op het symbool «Setup-programma».



> Druk op het symbool «Naai-instellingen».



- > Druk op het symbool «Maximale snelheid wijzigen».
- > Verplaats de schuifregelaar naar links of druk op het symbool «-» om de maximale naaisnelheid te verlagen.
- > Verplaats de schuifregelaar naar rechts of druk op het symbool «+» om de maximale naaisnelheid te verhogen.

Afhechtsteken instellen

Als deze functie is ingeschakeld, worden bij het motiefbegin automatisch 4 afhechtsteken genaaid nadat de draad is afgesneden.



> Druk op het symbool «Home».



> Druk op het symbool «Setup-programma».



> Druk op het symbool «Naai-instellingen».



> Zet de schakelaar op «0» om afhechtsteken bij het motiefbegin uit te schakelen.
> Zet de schakelaar op «I» om afhechtsteken bij het motiefbegin in te schakelen.

Toets «Draadafsnijder» programmeren

Het automatisch afhechten, voordat de draad wordt afgesneden, kan worden geprogrammeerd.



> Druk op het symbool «Home».



> Druk op het symbool «Setup-programma».



> Druk op het symbool «Naai-instellingen».



> Druk op het symbool «Toetsen en symbolen programmeren».



> Druk op het symbool «Toets draadafsnijder programmeren».



> Druk op het symbool «Afhechten» om 4 afhechtsteken op dezelfde plaats te naaien.

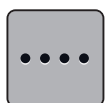

> Druk op het symbool «Aantal afhechtsteken wijzigen» om de opeenvolgende afhechtsteken in te stellen.
> Druk op de symbolen «-» of «+» om het aantal afhechtsteken in te stellen.

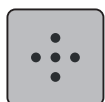

> Druk op het symbool «Afhechtsteken op dezelfde plaats» om 4 afhechtsteken op dezelfde plaats in te stellen.



> Druk op het symbool «Afhechten» om het automatisch afhechten te deactiveren.
> Druk nogmaals op het symbool «Afhechten» om het automatisch afhechten te activeren.

Toets «Afhechten» programmeren

Het aantal en de soort afhechtsteken kunnen worden geprogrammeerd.



> Druk op het symbool «Setup-programma».



> Druk op het symbool «Naai-instellingen».



> Druk op het symbool «Toetsen en symbolen programmeren».



> Druk op het symbool «Toets afhechten programmeren».



> Druk op het symbool «Aantal afhechtsteken wijzigen» om de opeenvolgende afhechtsteken in te stellen.

> Druk op de symbolen «-» of «+» om het aantal afhechtsteken in te stellen.

> Druk op het geel omlijnde symbool om de wijzigingen naar de basisinstelling terug te zetten.

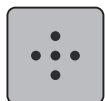

> Druk op het symbool «Afhechtsteken op dezelfde plaats» om 4 afhechtsteken op dezelfde plaats in te stellen.

Toets «Achteruitnaaien» programmeren

Er kan tussen «Achteruitnaaien» en «Steeksgewijs achteruitnaaien» worden gekozen.



> Druk op het symbool «Home».



> Druk op het symbool «Setup-programma».



> Druk op het symbool «Naai-instellingen».



> Druk op het symbool «Toetsen en symbolen programmeren».



> Druk op het symbool «Toets achteruitnaaien programmeren».



> Druk op het symbool «Steeksgewijs achteruitnaaien» om steeksgewijs achteruitnaaien in te stellen.
– Het symbool heeft een wit kader.

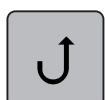

> Druk op het symbool «Achteruitnaaien» om achteruitnaaien in te stellen.
– Het symbool heeft een wit kader.

3.2 Borduurinstellingen

Bovendraadspanning instellen

Wijzigingen van de bovendraadspanning in het setup-programma hebben invloed op alle borduurmotieven. De instelling in het setup-programma blijft na het uitschakelen behouden.



> Druk op het symbool «Home».



> Druk op het symbool «Setup-programma».



> Druk op het symbool «Borduurstellingen».



> Druk op het symbool «Bovendraadspanning wijzigen».

> Verplaats de schuifregelaar naar boven of druk op het symbool «+» om de bovendraadspanning te vergroten.

> Verplaats de schuifregelaar naar boven of druk op het symbool «-» om de bovendraadspanning te verkleinen.

Maximale borduursnelheid instellen

Met deze functie kan de maximale snelheid gereduceerd worden.



> Druk op het symbool «Home».



> Druk op het symbool «Setup-programma».



> Druk op het symbool «Borduurstellingen».



> Druk op het symbool «Maximale snelheid wijzigen».

> Verplaats de schuifregelaar naar links of druk op het symbool «-» om de maximale steeksnelheid te verkleinen.

> Verplaats de schuifregelaar naar rechts of druk op het symbool «+» om de maximale steeksnelheid te vergroten.

Positie van borduurmotieven bij het openen vastleggen

Bij het openen van borduurmotieven op de machine worden deze altijd in het borduurraam gecentreerd.

Met de schakelaar «Opgeslagen positie borduurmotief herstellen» kan worden ingesteld dat het borduurmotief moet worden geopend op de positie in het borduurraam die in de BERNINA-borduursoftware is gedefinieerd.



> Tik op «Home».



> Druk op het symbool «Setup-programma».



> Druk op het symbool «Borduurstellingen».



> Druk op het symbool «Borduurmotief centreren».



> Zet de schakelaar «Opgeslagen positie borduurmotief herstellen» op «1» om het borduurmotief op de opgeslagen positie te openen.

> Zet de schakelaar «Opgeslagen positie borduurmotief herstellen» op «0» om het borduurmotief gecentreerd in het borduurraam te openen.

Borduurraam afstellen

De borduurraamafstelling houdt in, dat de naald op het midden van het borduurraam wordt afgestemd.

Voorwaarde:

- De borduurmodule is aangesloten.
- Het borduurraam met de passende borduursjabloon is bevestigd.



> Druk op het symbool «Home».



> Druk op het symbool «Setup-programma».



> Druk op het symbool «Borduurinstellingen».



> Druk op het symbool «Borduurraam afstellen».

> Zet de naald met behulp van de pijlsymbolen in het beeldscherm precies in het midden van de sjabloon.



> Druk op het symbool «Bevestigen» om de naaldpositie toe te passen.

Stofdikte instellen

Als de stofdikte, bijv. bij badstof, meer dan 4 mm is, is het raadzaam om 7,5 mm of 10 mm te kiezen. Hoe dikker de stof, des te langzamer borduurt de machine. Bij het uitschakelen van de machine worden de aanpassingen naar de basisinstelling van 4 mm (0.15 inch) teruggezet.



> Druk op het symbool «Home».



> Druk op het symbool «Setup-programma».



> Druk op het symbool «Borduurinstellingen».



> Druk op het symbool «Stofdikte kiezen».
> Kies de stofdikte.

Afhechtsteken instellen

Borduurmotieven zijn met of zonder afhechtsteken geprogrammeerd. De machine herkent als er geen afhechtsteken zijn geprogrammeerd en voegt deze toe.



> Druk op het symbool «Home».



> Druk op het symbool «Setup-programma».



> Druk op het symbool «Borduurinstellingen».



> Druk op het symbool «Afhechtsteken aan/uit».



- > Zet de schakelaar rechtsboven op «0» om afhechtsteken aan het begin uit te schakelen.
 - Als een borduurmotief geprogrammeerde afhechtsteken heeft, worden deze genaaid.
 - Als een borduurmotief geen geprogrammeerde afhechtsteken heeft, worden geen afhechtsteken genaaid.
- > Zet de schakelaar rechtsboven op «I» om afhechtsteken aan het begin in te schakelen.
 - Als een borduurmotief geprogrammeerde afhechtsteken heeft, worden deze genaaid.
 - Als een borduurmotief geen geprogrammeerde afhechtsteken heeft, worden afhechtsteken toegevoegd en genaaid.
- > Zet de schakelaar rechtsboven op «0» om afhechtsteken aan het einde uit te schakelen.
 - Als een borduurmotief geprogrammeerde afhechtsteken heeft, worden deze genaaid.
 - Als een borduurmotief geen geprogrammeerde afhechtsteken heeft, worden geen afhechtsteken genaaid.
- > Zet de schakelaar rechtsboven op «I» om afhechtsteken aan het einde in te schakelen.
 - Als een borduurmotief geprogrammeerde afhechtsteken heeft, worden deze genaaid.
 - Als een borduurmotief geen geprogrammeerde afhechtsteken heeft, worden afhechtsteken toegevoegd en genaaid.

Automatisch afsnijden van de draad instellen

De instellingen voor het afsnijden van het garen kunnen individueel worden aangepast. Schakel het afsnijden van de draad na het verwisselen van een garenkleur uit (1) of pas de lengte van de sprongsteek aan (3). De machine zal de sprongsteken vanaf de ingestelde lengte afsnijden. Stel eerst in op welke lengte de verbindingssteken moeten worden afgesneden en selecteer vervolgens de steek.



De lengte van de sprongsteek kan van 1 mm tot 15 mm worden ingesteld, de basisinstelling ligt bij 6 mm. Dit betekent, dat alle verbindingssteken die langer dan 6 mm zijn, automatisch worden afgesneden. Als de waarde naar 1 mm wordt gereduceerd, wordt de draad vaker afgesneden, de borduurtijd wordt langer en aan de achterkant van de stof zijn meer losse draadjes zichtbaar. Aan de bovenkant van de stof zijn dan geen of uitsluitend zeer korte sprongsteken zichtbaar, wat een prachtig borduurresultaat tot gevolg heeft. Het is vooral raadzaam om bij het borduren van tekst het afsnijden naar 1 mm te reduceren, omdat hierbij vaak vele korte sprongsteken ontstaan. Bij andere borduurmotieven (vooral wanneer beide kanten van het borduurmotief zichtbaar zijn) kan het van voordeel zijn om de lengte van het afsnijden niet te zeer te verminderen, zodat aan de onderkant niet te veel losse draadjes zitten, die tijdens het borduurproces worden vastgenaaid en moeilijk te verwijderen zijn.



> Druk op het symbool «Home».



> Druk op het symbool «Setup-programma».



> Druk op het symbool «Borduurstellingen».



> Druk op het symbool «Instellingen voor het afsnijden van de draad».



- > Druk op de schakelaar bovenaan de display (1) om het automatisch afsnijden van de draad voor een kleurwisseling te deactiveren.
- > Druk nogmaals op de schakelaar bovenaan de display (1) om het automatisch afsnijden van de draad voor een kleurwisseling te activeren.
- > Druk op de schakelaar in het midden van het beeldscherm (2), dan stopt de machine niet om de draad handmatig te kunnen afknippen.
- > Druk nogmaals op de schakelaar in het midden van het scherm (2), de machine stopt dan na ca. 7 steken en de draad kan handmatig worden afgeknipt.
- > Druk op «-» of «+» (3) om in te stellen vanaf welke lengte de sprongsteken worden afgesneden.

Maateenheid veranderen

De maateenheid in de borduurmodus kan van mm naar inch worden veranderd. De standaardinstelling is in mm.



> Druk op het symbool «Home».



> Druk op het symbool «Setup-programma».



> Druk op het symbool «Borduurinstellingen».



> Druk op het symbool «Maateenheid veranderen».
 > Druk op het symbool «Inch» (1) om de maateenheid in de borduurmodus in inch te veranderen.
 > Druk op het symbool «mm» (2) om de maateenheid in de borduurmodus in mm te veranderen.

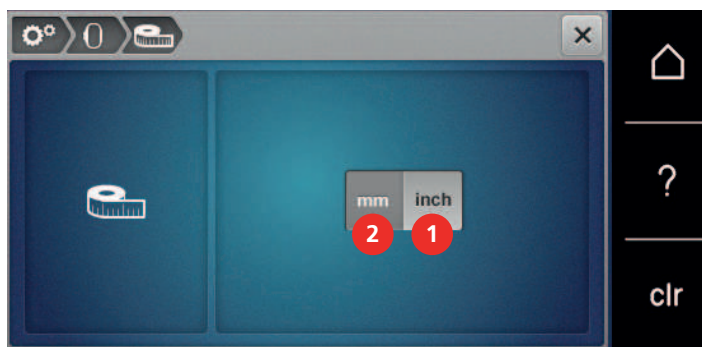

3.3 Persoonlijke instellingen kiezen



> Druk op het symbool «Home».



> Druk op het symbool «Setup-programma».





> Druk op het symbool «Persoonlijke instellingen».







- > Beeldschermkleur en achtergrond instellen.
- > Druk op het tekstveld boven de kleurinstellingen om de begroetingstekst te wijzigen.
- > Voer de begroetingstekst in.
- > Druk op het symbool «ABC» (standaardinstelling) om hoofdletters te gebruiken.
- > Druk op het symbool «abc» om kleine letters te gebruiken.
- > Druk op het symbool «123» om cijfers en wiskundige tekens te gebruiken.
- > Druk op het symbool «@&!» om speciale tekens te gebruiken.
- > Druk op het tekstveld boven het toetsenbord om de volledige tekst te wissen.
- > Druk op het symbool «DEL» om afzonderlijke letters te wissen.





-  > Druk op het symbool «Bevestigen» om de tekst over te nemen.
-  > Sluit het venster.
-  > Druk op het symbool «Home».
 - De begroetingstekst wordt opgeslagen.

3.4 Controlefuncties

Bovendraadcontrole instellen

-  > Druk op het symbool «Home».
-  > Druk op het symbool «Setup-programma».
-  > Druk op het symbool «Controle-instellingen».
-  > Zet de schakelaar op «0» om de bovendraadcontrole uit te schakelen.
-  > Zet de schakelaar op «I» om de bovendraadcontrole in te schakelen.

3.5 Geluid instellen

-  > Druk op het symbool «Home».
-  > Druk op het symbool «Setup-programma».
-  > Druk op het symbool «Geluidsinstellingen».



- > Zet de schakelaar (1) op «0» om het geluid geheel uit te schakelen.
- > Zet de schakelaar (1) op «I» om het geluid geheel in te schakelen.
- > Druk in het gedeelte (2) op de symbolen «1 – 4» om bij de selectie van een borduurmotief een van de vier signalen in te schakelen.



- > Druk in het gedeelte (2) op het symbool «Luidspreker» om het signaal bij de selectie van een borduurmotief uit te schakelen.
 - Het symbool «Luidspreker» heeft een wit kader.
- > Druk in het gedeelte (3) op de symbolen «1 – 4» om bij de selectie van functies een van de vier signalen in te schakelen.



- > Druk in het gedeelte (3) op het symbool «Luidspreker» om het signaal bij de selectie van functies uit te schakelen.
 - Het symbool «Luidspreker» heeft een wit kader.



- > Druk in het gedeelte (4) op het symbool «Luidspreker» om het signaal bij gebruik van de BSR-modi uit te schakelen.
 - Het symbool «Luidspreker» heeft een wit kader.
- > Druk in het gedeelte (4) op het symbool «Luidspreker» om het signaal bij gebruik van de BSR-modi in te schakelen.

3.6 Machine-instellingen

Taal kiezen



- > Tik op «Home».



- > Tik op «Setup-programma».



- > Tik op «Machine-instellingen».



- > Tik op «Taalkeuze».
- > Tik op de gewenste taal.

Helderheid beeldscherm instellen

De helderheid van het beeldscherm kan naar wens worden ingesteld.



- > Druk op het symbool «Home».



- > Druk op het symbool «Setup-programma».



- > Druk op het symbool «Machine-instellingen».



- > Druk op het symbool «Helderheid instellen».
- > Verplaats de schuifregelaar bovenaan het beeldscherm naar links of rechts of druk op de symbolen «+» of «-» om de helderheid van het beeldscherm te wijzigen.

Naailicht instellen

De helderheid van het naailicht kan naar wens worden ingesteld.



> Druk op het symbool «Home».



> Druk op het symbool «Setup-programma».



> Druk op het symbool «Machine-instellingen».



> Druk op het symbool «Helderheid instellen».



- > Zet de schakelaar op «0» om het naailicht uit te schakelen.
- > Zet de schakelaar op «I» om het naailicht in te schakelen.
- > Verplaats de schuifregelaar onderaan het beeldscherm naar links of rechts of druk op de symbolen «+» of «-» om de helderheid van het naailicht in te stellen.

Firmwareversie controleren

De firmware- en hardwareversie van de machine worden weergegeven.



> Druk op het symbool «Home».



> Druk op het symbool «Setup-programma».



> Druk op het symbool «Machine-instellingen».



> Druk op het symbool «Informatie».



> Druk op het symbool «Firmware- en hardware-informatie».

Totaal aantal steken controleren

Het totaal aantal steken van de machine, alsmede het aantal steken sinds de laatste door de BERNINA vakhandel uitgevoerde servicebeurt, worden weergegeven.



> Druk op het symbool «Home».



> Druk op het symbool «Setup-programma».



> Druk op het symbool «Machine-instellingen».



> Druk op het symbool «Informatie».



> Druk op het symbool «Firmware- en hardware-informatie».

Dealergegevens invoeren

De contactgegevens van uw BERNINA dealer kunnen worden ingevoerd.



> Druk op het symbool «Home».



> Druk op het symbool «Setup-programma».



> Druk op het symbool «Machine-instellingen».



> Druk op het symbool «Informatie».



> Druk op het symbool «Dealergegevens» om de dealergegevens in te voeren.



> Druk op het symbool «Bedrijfsnaam» om de bedrijfsnaam van de BERNINA-dealer in te voeren.



> Druk op het symbool «Adres» om het adres van de BERNINA-dealer in te voeren.



> Druk op het symbool «Telefoon» om het telefoonnummer van de BERNINA-dealer in te voeren.









> Druk op het symbool «Internet» om de website of het e-mailadres van de BERNINA-dealer in te voeren.

Servicegegevens opslaan











De servicegegevens over de huidige status van de machine kunnen op de BERNINA USB-stick (optioneel accessoire) worden opgeslagen en naar de BERNINA-dealer worden gestuurd.

> Bevestig een BERNINA USB-stick (optioneel accessoire) met voldoende vrije geheugencapaciteit in de USB-aansluiting van de machine.

-  > Druk op het symbool «Home».
-  > Druk op het symbool «Setup-programma».
-  > Druk op het symbool «Machine-instellingen».
-  > Druk op het symbool «Informatie».
-  > Druk op het symbool «Servicegegevens».
-  > Druk op het symbool «LOG».
- Het symbool «LOG» krijgt een witte omlijning.
- > Controleer, dat de witte omlijning niet meer wordt weergegeven en verwijder de BERNINA USB-stick (optioneel accessoire).

Naar de basisinstellingen terugzetten

ATTENTIE: Bij deze functie worden alle individueel opgeslagen instellingen gewist.

-  > Druk op het symbool «Home».
-  > Druk op het symbool «Setup-programma».
-  > Druk op het symbool «Machine-instellingen».
-  > Druk op het symbool «Basisinstellingen».
-  > Druk op het symbool «Basisinstelling Naaien».
-  > Druk op het symbool «Bevestigen» om de basisinstellingen voor de naai-instellingen terug te halen.
-  > Druk op het symbool «Basisinstellingen Borduren».
-  > Druk op het symbool «Bevestigen» om de basisinstellingen voor de borduurinstellingen terug te halen.
-  > Druk op het symbool «Basisinstellingen alles».
-  > Druk op het symbool «Bevestigen» en start de machine opnieuw om alle basisinstellingen terug te halen.

Persoonlijke gegevens wissen

Niet meer benodigde borduurmotieven kunnen worden gewist, zodat er weer ruimte voor nieuwe borduurmotieven is.



> Druk op het symbool «Home».



> Druk op het symbool «Setup-programma».



> Druk op het symbool «Machine-instellingen».



> Druk op het symbool «Basisinstellingen».



> Druk op het symbool «Gegevens uit het persoonlijke geheugen wissen».



> Druk op het symbool «Bevestigen» om alle gegevens uit het persoonlijke geheugen te wissen.



> Druk op het symbool «Persoonlijke borduurmotieven wissen».



> Druk op het symbool «Bevestigen» om alle borduurmotieven uit het persoonlijke geheugen te wissen.

Borduurmotieven op de BERNINA USB-stick wissen

Als niet meer benodigde borduurmotieven op de BERNINA USB-stick (optioneel accessoire) zijn opgeslagen, kan de stick op de machine worden aangesloten en de motieven kunnen worden gewist.

> Bevestig de BERNINA USB-stick (optioneel accessoire) in de USB-aansluiting van de machine.

> Druk op het symbool «Home».



> Druk op het symbool «Setup-programma».



> Druk op het symbool «Machine-instellingen».



> Druk op het symbool «Basisinstellingen».



> Druk op het symbool «Gegevens van de USB-stick wissen».









> Druk op het symbool «Bevestigen» om alle gegevens van de USB-stick (optioneel accessoire) te wissen.

Knoopsgatsledevoet nr. 3A kalibreren

De knoopsgatsledevoet nr. 3A en de machine zijn op elkaar afgestemd en mogen uitsluitend samen worden gebruikt.

Voorwaarde:

- Knoopsgatsledevoet nr. 3A is bevestigd.
- De naald is niet ingeregen.

-  > Druk op het symbool «Home».
-  > Druk op het symbool «Setup-programma».
-  > Druk op het symbool «Machine-instellingen».
-  > Druk op het symbool «Onderhoud/Update».
-  > Druk op het symbool «Knoopsgatsledevoet nr. 3A kalibreren».
> Zet de knoopsgatsledevoet nr. 3A omlaag.
-  > Druk op de toets «Start/stop» om het kalibreren te starten.
-  > Sluit het venster na afloop van het kalibreren.

Machine-firmware actualiseren





De actuele firmware van de machine en een gedetailleerde stapsgewijze instructie voor de actualiseringsprocedure kunnen van www.bernina.com worden gedownload. In het algemeen worden persoonlijke gegevens en instellingen bij een firmware-update automatisch overgenomen. Om veiligheidsredenen is het echter raadzaam om de gegevens en instellingen voor een firmware-update op een BERNINA USB-stick (optioneel accessoire) op te slaan. Als persoonlijke gegevens en instellingen bij een firmware-update verloren gaan, kunnen deze naderhand weer naar de machine worden overgebracht.

LET OP

BERNINA USB-stick (optioneel accessoire) wordt te vroeg verwijderd

Firmware wordt niet geactualiseerd en de machine kan niet worden gebruikt.

- > BERNINA USB-stick (optioneel accessoire) pas verwijderen als de actualisering succesvol werd afgesloten.

- > Bevestig de BERNINA USB-stick (optioneel accessoire), FAT32 geformatteerd, met de nieuwe firmwareversie in de USB-aansluiting van de machine.
-  > Druk op het symbool «Home».
-  > Druk op het symbool «Setup-programma».
-  > Druk op het symbool «Machine-instellingen».
-  > Druk op het symbool «Onderhoud/Update».



> Druk op het symbool «Machine updaten».



> Druk op het symbool «Gegevens op USB-stick opslaan».
– Het symbool wordt met een groen vinkje gemarkeerd.



> Druk op het symbool «Update» om de actualisering van de firmware te starten.

Opgeslagen gegevens terughalen

Als persoonlijke gegevens en instellingen na een software-update niet ter beschikking staan, kunnen deze nadien weer naar de machine worden overgebracht.

LET OP

BERNINA USB-stick (speciaal accessoire) wordt te vroeg verwijderd

Opgeslagen gegevens worden niet overgebracht en de machine kan niet worden gebruikt.

> BERNINA USB-stick (speciaal accessoire) pas verwijderen als de opgeslagen gegevens succesvol werden overgebracht.

> Plaats de BERNINA USB-stick met de opgeslagen gegevens en instelling in de USB-aansluiting van de machine.



> Druk op het symbool «Home».



> Druk op het symbool «Setup-programma».



> Druk op het symbool «Machine-instellingen».



> Druk op het symbool «Onderhoud/Update».



> Druk op het symbool «Machine updaten».



> Druk op het symbool «Opgeslagen gegevens naar de machine overbrengen».
– Het symbool wordt met een groen vinkje gemarkeerd.

Draadvanger reinigen

In het hoofdstuk «Onderhoud en reiniging» vindt u stapsgewijze instructies met afbeeldingen.



> Druk op het symbool «Home».



> Druk op het symbool «Setup-programma».



> Druk op het symbool «Machine-instellingen».



> Druk op het symbool «Onderhoud/Update».



> Druk op het symbool «Draadvanger reinigen».
> Reinig de draadvanger volgens de aanwijzingen op de display.

Machine oliën

VOORZICHTIG

Elektrisch aangedreven componenten

Verwondingsgevaar aan de naald en grijper.

> Zet de machine uit en trek de stekker uit het stopcontact.

LET OP

Grijper oliën

Door te veel olie kunnen de stof en het garen vuil worden.

> Na het oliën eerst een proeflapje maken.

In het setup-programma wordt aan de hand van animaties getoond, hoe de machine geolied moet worden. In het hoofdstuk «Onderhoud en reiniging» vindt u stap-voor-stap beschrijvingen met afbeeldingen over dit thema. Gebruik voor het oliën altijd BERNINA olie.



> Druk op het symbool «Home».



> Druk op het symbool «Setup-programma».



> Druk op het symbool «Machine-instellingen».



> Druk op het symbool «Onderhoud/Update».



> Druk op het symbool «Machine oliën».
> Olie de machine volgens de aanwijzingen op de display.

Borduurmodule verpakken

Om de borduurmodule in de originele verpakking te kunnen opbergen, moet de borduurarm eerst in de pakpositie worden gezet, zodat deze niet met de hand verschoven hoeft te worden.

Voorwaarde:

- Borduurmodule is op de machine aangesloten.



> Druk op het symbool «Home».



> Druk op het symbool «Setup-programma».



> Druk op het symbool «Machine-instellingen».



> Druk op het symbool «Onderhoud/Update».



> Druk op het symbool «Pakpositie voor borduurmodule».
> Volg de aanwijzingen op het scherm.

4 Systeeminstellingen

4.1 Tutorial openen

De Tutorial geeft informatie en uitleg over verschillende thema's met betrekking tot naaien en borduren en over de verschillende steken.



> Druk op het symbool «Home».



> Druk op het symbool «Tutorial».
> Kies het gewenste thema om informatie te verkrijgen.

4.2 Naaigids openen

De Naaigids helpt bij beslissingen met betrekking tot naaiprojecten. Na het invoeren van de stof en het gewenste naaiproject worden bijvoorbeeld voorstellen voor de geschikte naald en de passende naaivoet gedaan.



> Druk op het symbool «Home».



> Druk op het symbool «Naaigids».
> Kies de stof die gebruikt wordt.
> Kies het naaiproject.

4.3 eco-modus toepassen

Als de machine gedurende langere tijd niet wordt gebruikt, kan de eco-modus worden ingeschakeld.



> Druk op het symbool «Home».



> Drukken op symbool «eco-Modus».
– Het beeldscherm wordt uitgeschakeld. Het stroomverbruik wordt gereduceerd en het naalicht wordt uitgeschakeld.
> Druk op het eco-symbool op het beeldscherm om de eco-modus uit te schakelen.
– De machine is weer gereed voor gebruik.

4.4 Help openen

> Venster in de display openen waarvoor hulp nodig is.
> Druk op het symbool «Help» om de Help-modus te activeren.
> Druk op het symbool in de display waarvoor hulp nodig is.
– De Help voor het geselecteerde veld wordt in de display weergegeven.



4.5 Met «clr» alle wijzigingen verwerpen

Alle wijzigingen van de motieven kunnen naar de basisinstelling worden teruggezet. Uitzonderd opgeslagen borduurmotieven, die in het persoonlijk geheugen werden opgeslagen en de controlefuncties.



> Druk op het symbool «clr».

5 Creatief naaien

5.1 Overzicht keuzemenu naaien

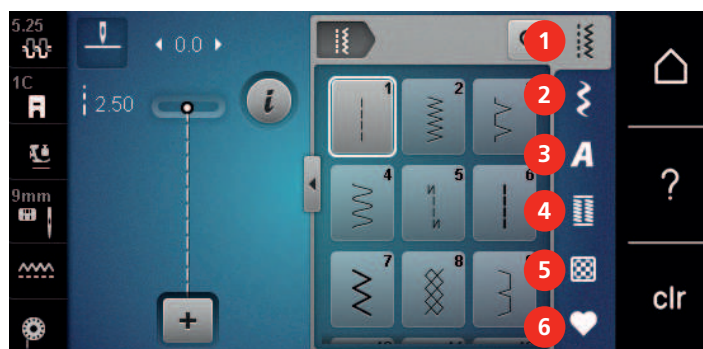

- | | | | |
|---|--------------------|---|----------------------|
| 1 | Nuttige steken | 4 | Knoopsgaten |
| 2 | Decoratieve steken | 5 | Quiltsteken |
| 3 | Alfabetten | 6 | Persoonlijk geheugen |

Steek selecteren

- > Selecteer een steek, alfabet of knoopsgat.
- > Veeg in het gebied met steken, alfabetten of knoopsgaten met de beeldschermen of uw vinger omhoog om meer steken weer te geven.
- > Druk op het symbool «Alle steken weergeven» (1) om de weergave te vergroten.
- > Druk opnieuw op het symbool «Alle steken weergeven» (1) om de weergave te verkleinen.

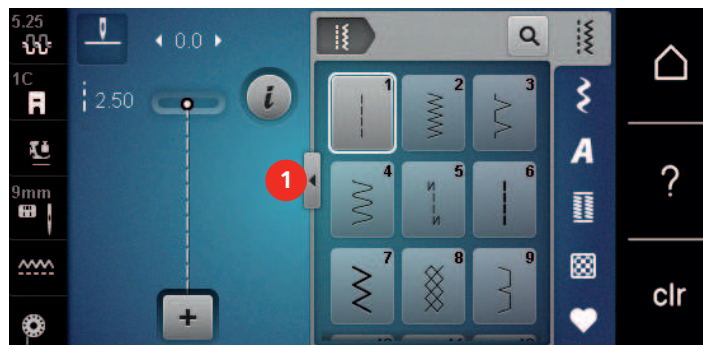

- > Druk op het symbool «Steeknummer invoeren» om het cijfer van de gewenste steek in te voeren.

5.2 Snelheid regelen

Met de snelheidsregelaar kan de snelheid traploos worden aangepast.

- > Verschuif de snelheidsregelaar naar links om de snelheid te verlagen.
- > Verschuif de snelheidsregelaar naar rechts om de snelheid te verhogen.

5.3 Bovendraadspanning instellen

De bovendraadspanning wordt automatisch bij de keuze van de steek of het borduurmotief in de basisinstelling gezet.

De bovendraadspanning wordt in de BERNINA fabriek optimaal ingesteld en op de machine getest. Hiervoor wordt als boven- en onderdraad Metrosene-/Seralongaren nr. 100/2 (firma Mettler, Zwitserland) gebruikt.

Als ander garen wordt gebruikt, kunnen afwijkingen bij de bovendraadspanning ontstaan. Daarom is het noodzakelijk de bovendraadspanning individueel aan het naaiproject en de gewenste steek aan te passen.

Hoe hoger de bovendraadspanning is ingesteld, des te sterker wordt de bovendraad gespannen en de onderdraad wordt meer in de stof getrokken. Als de bovendraadspanning lager is, wordt de bovendraad minder sterk gespannen en de onderdraad minder in de stof getrokken.

Wijzigingen op de bovendraadspanning hebben invloed op de geselecteerde steek en op alle borduurmotieven. Permanente wijzigingen van de bovendraadspanning voor de naaimodus (zie pagina 47) kunt u in het setup-programma definiëren.

Voorwaarde:

- In het setup-programma is de bovendraadspanning gewijzigd.



- > Druk op het symbool «Bovendraadspanning».
- > Verplaats de schuifregelaar met de beeldschermen/vinger om de bovendraadspanning te verhogen of te verlagen.



- > Druk op het geel omlijnde symbool rechts om de basisinstellingen te herstellen.
- > Druk op het geel omlijnde symbool links om de wijzigingen in het **setup-programma** naar de basisinstelling terug te zetten.

5.4 Steek bewerken

Steekbreedte veranderen

- > Draai de «Multifunctionele knop boven» naar links om de steekbreedte te verkleinen.
- > Draai de «Multifunctionele knop boven» naar rechts om de steekbreedte te vergroten.
- > Druk op het symbool «Steekbreedte» (1) om nog meer instellingsopties weer te geven.

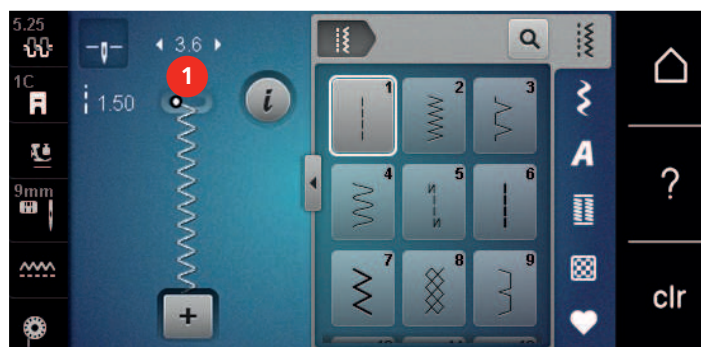

Steeklengte veranderen

- > Draai de «Multifunctionele knop onder» naar links om de steeklengte te verkleinen.
- > Draai de «Multifunctionele knop onder» naar rechts om de steeklengte te vergroten.

- > Druk op het symbool «Steeklengte» (1) om nog meer instellingsopties weer te geven.

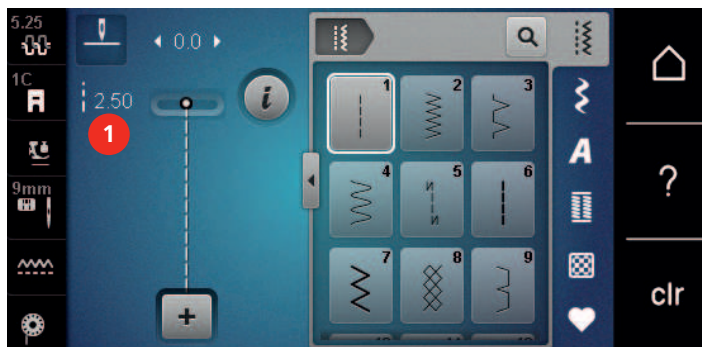

Balans corrigeren

Verschillende stoffen, garens en steunstoffen kunnen de geprogrammeerde steken dermate beïnvloeden, dat deze niet correct worden genaaid. Met de elektronische balans kunnen deze afwijkingen worden gecorrigeerd en kunnen de steken optimaal aan de stof worden aangepast.

- > Selecteer een steek of alfabet.
- > Naai de steek.
- > Druk op het symbool «i»-dialog.



- > Druk op het symbool «Balans».
 - Een voorbeeld van de steek wordt weergegeven.



- > Draai aan de «Multifunctionele knop onder» tot het voorbeeld van de steek met de genaaide steek op de stof overeenkomt om de lengterichting van de steek te corrigeren.
- > Gewijzigde balansinstellingen kunnen voor elke steek in het «Persoonlijke geheugen» worden opgeslagen.
- > Gewijzigde balansinstellingen blijven zo lang geldig tot op de «clr toets» wordt gedrukt of de machine wordt uitgezet.

Motiefherhaling

Steken kunnen maximaal 9 keer worden herhaald.

- > Selecteer een steek of alfabet.
- > Druk op het symbool «i»-dialog.



- > Druk 1 keer op het symbool «Motiefherhaling» om de steek te herhalen.
- > Druk steeds opnieuw op het symbool «Motiefherhaling» om de steek tot 9 keer te herhalen.

- > Houd het symbool «Motiefherhaling» ingedrukt of druk op het symbool «clr» om de motiefherhaling uit te schakelen.

Steek spiegelen



- > Selecteer een steek of alfabet.
- > Druk op het symbool «i»-dialog.



- > Druk op het symbool «Spiegelen links/rechts» om de steek van links naar rechts te spiegelen.



- > Druk op het symbool «Spiegelen boven/onder» om de steek in tegenovergestelde naairichting te naaien.

Achteruitnaaien

- > Selecteer een steek of alfabet.
- > Activeer naaldstop onder (permanent) om, als de toets «Achteruitnaaien» wordt gedrukt, direct naar achteruitnaaien om te schakelen.
- > Activeer naaldstop boven (permanent) om nog een steek vooruit te naaien, voordat naar achteruitnaaien wordt omgeschakeld.

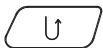

- > Druk op de toets «Achteruitnaaien» en houd deze ingedrukt.

Permanent achteruitnaaien

- > Selecteer een steek of alfabet.
- > Druk op het symbool «i»-dialog.

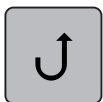

- > Druk op het symbool «Achteruitnaaien» om permanent achteruit te naaien.
 - De machine naait achteruit totdat opnieuw op het symbool «Achteruitnaaien» wordt gedrukt.

Steeksgewijs achteruitnaaien

- > Selecteer een steek of alfabet.
- > Druk op het symbool «i»-dialog.



- > Druk op het symbool «Steeksgewijs achteruitnaaien» om de laatste 200 steken steeksgewijs achteruit te naaien.

5.5 Steken combineren

Overzicht combinatiemodus



- | | | | |
|---|----------------------------------------|---|--------------------------------------|
| 1 | Steekbreedte van de geactiveerde steek | 3 | Combinatiemodus/Enkelmodus |
| 2 | Steeklengte van de geactiveerde steek | 4 | Afzonderlijke steek in de combinatie |

Steekcombinatie samenstellen

In de combinatiemodus kunnen steken en alfabetten naar wens worden gecombineerd. Door de combinatie van willekeurige alfabetletters kan bijvoorbeeld het woord BERNINA worden samengesteld.



- > Druk op het symbool «Enkelmodus/Combinatiemodus».
- > Selecteer de gewenste steek.



- > Druk nogmaals op het symbool «Enkelmodus/Combinatiemodus» om naar de enkelmodus terug te gaan.

Steekcombinatie opslaan

Om individuele steekcombinaties opnieuw te kunnen gebruiken, kunnen deze in de map «Persoonlijk geheugen» worden opgeslagen.

- > Maak een steekcombinatie.
- > Druk op het symbool «Persoonlijk geheugen».





- > Druk op het symbool «Steek opslaan»-.





- > Druk op het symbool «Bevestigen» of op het geel omliggende vakje om de steekcombinatie op te slaan.





Steekcombinatie openen

-  > Druk op het symbool «Enkelmodus/Combinatiemodus».
-  > Druk op het symbool «Persoonlijk geheugen».
-  > Druk op het symbool «Opslagen combinatie openen».
- > Selecteer de steekcombinatie.

Steekcombinatie vervangen

- > Maak een steekcombinatie.
-  > Druk op het symbool «Persoonlijk geheugen».
-  > Druk op het symbool «Steek opslaan».
- > Selecteer de steekcombinatie die vervangen moet worden.
-  > Druk op het symbool «Bevestigen» om de steekcombinatie te vervangen.

Steekcombinatie wissen

- > Maak een steekcombinatie.
-  > Druk op het symbool «i»-dialog.
-  > Druk op het symbool «Complete combinatie bewerken».
-  > Druk op het symbool «Wissen».
-  > Druk op het symbool «Bevestigen».

Afzonderlijke steek bewerken

- > Maak een steekcombinatie.
- > Druk met de beeldschermen/vinger op de gewenste plaats (1) in de steekcombinatie om een afzonderlijke steek te selecteren.

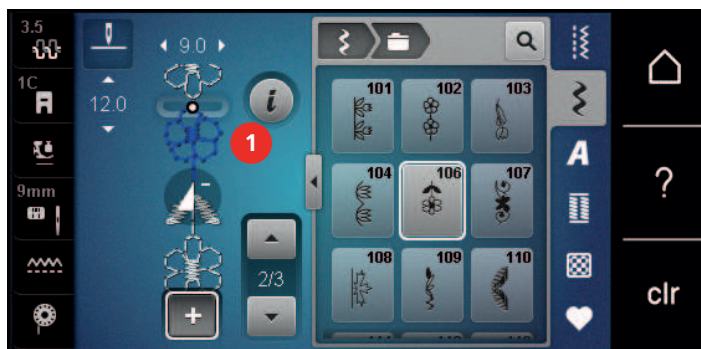

-  > Druk op het symbool «i»-dialog om de afzonderlijke steek te bewerken.

Afzonderlijke steek wissen

- > Maak een steekcombinatie.
- > Druk met de beeldschermen/vinger op de gewenste plaats (1) in de steekcombinatie om een afzonderlijke steek te selecteren.

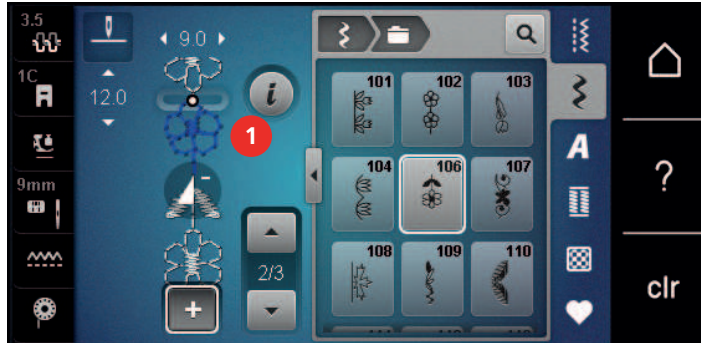

- > Druk op het symbool «i»-dialog.



- > Druk op het symbool «Wissen» om de afzonderlijke steek te wissen.

of

- > Druk met de beeldschermen/vinger op de gewenste steek (1) in de steekcombinatie, houd deze ingedrukt en veeg de steek naar buiten.
 - De steek wordt gewist.

Afzonderlijke steek toevoegen

De nieuwe steek wordt altijd **onder** de geselecteerde steek toegevoegd.

- > Maak een steekcombinatie.
- > Druk met de beeldschermen/vinger op de gewenste plaats (1) in de steekcombinatie om een afzonderlijke steek te selecteren.

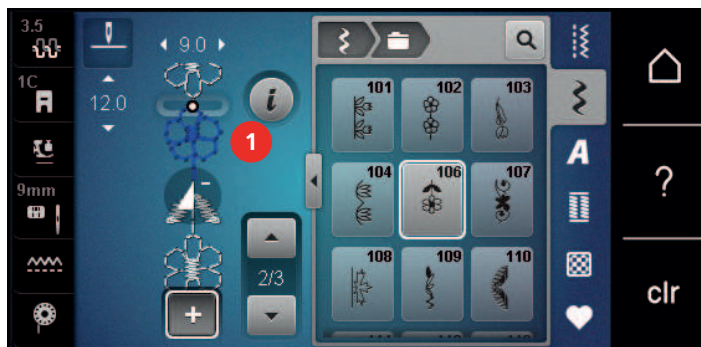

- > Selecteer een nieuwe steek.

Steekcombinatie spiegelen

- > Maak een steekcombinatie.
- > Druk op het symbool «i»-dialog.

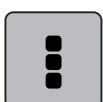

- > Druk op het symbool «Complete combinatie bewerken».



- > Druk op het symbool «Spiegelen links/rechts» om de complete steekcombinatie van links naar rechts te spiegelen.
- > Druk nogmaals op het symbool «Spiegelen links/rechts» om de aanpassingen naar de basisinstelling terug te zetten.

Steekcombinatie onderverdelen

Een steekcombinatie kan in verschillende segmenten worden onderverdeeld. De onderverdeling wordt **onder** de cursor gezet. Alleen het segment, waarin de cursor zich bevindt, wordt genaaid. Om een ander segment te naaien, moet de cursor in dit gedeelte worden gezet.

- > Maak een steekcombinatie.
- > Selecteer met de beeldschermen/vinger de gewenste plaats in de steekcombinatie waar de onderverdeling moet plaatsvinden.
- > Druk op het symbool «i»-dialoog.

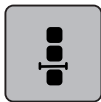

- > Druk op het symbool «Combinatie bij cursorpositie bewerken».

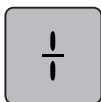

- > Druk op het symbool «Combinatie onderverdelen».

Steekcombinatie onderbreken

Een steekcombinatie kan op verschillende plaatsen worden onderbroken. De onderbreking wordt **onder** de cursor gezet.

- > Maak een steekcombinatie.
- > Selecteer met de beeldschermen/vinger de gewenste plaats in de steekcombinatie waar de onderbreking moet plaatsvinden.
- > Druk op het symbool «i»-dialoog.

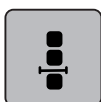

- > Druk op het symbool «Combinatie bij cursorpositie bewerken».

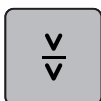

- > Druk op het symbool «Combinatie onderbreken».
- > Naai het eerste segment en leg de stof opnieuw onder de naaivoet.

Steekcombinatie afhechten

- > Maak een steekcombinatie.
- > Selecteer met de beeldschermen/vinger de gewenste plaats in de steekcombinatie waar deze afgehecht moet worden.
- > Druk op het symbool «i»-dialoog.

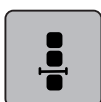

- > Druk op het symbool «Combinatie bij cursorpositie bewerken».



- > Druk op het symbool «Afhechten».
- Elke steek in de steekcombinatie kan bij het begin of het einde worden afgehecht.

Motiefherhaling



- > Maak een steekcombinatie.
- > Druk op het symbool «i»-dialog.

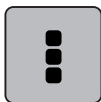

- > Druk op het symbool «Complete combinatie bewerken».



- > Druk één keer op het symbool «Steekherhaling» om de steekcombinatie te herhalen.
- > Druk herhaaldelijk op het symbool «Steekherhaling» om de steekcombinatie tot 9 keer te herhalen.
- > Druk lang op het symbool «Steekherhaling» of op het symbool «clr» om de steekherhaling uit te schakelen.

5.6 Steken beheren

Steekinstellingen opslaan



- > Selecteer een steek, alfabet of knoopsgat.
- > Druk op het symbool «i»-dialog.
- > Pas de steek, het alfabet of het knoopsgat aan.



- > Druk op het symbool «Steekinstellingen opslaan» om alle aanpassingen blijvend op te slaan.



- > Druk op het symbool «Terug naar de basisinstelling» om alle aanpassingen te verwijderen.

Steken in het persoonlijke geheugen opslaan

In het archief «Persoonlijk geheugen» kan een willekeurig aantal en ook individueel aangepaste steken worden opgeslagen.

- > Selecteer een steek, alfabet of knoopsgat.
- > Pas de steek aan.
- > Druk op het symbool «Persoonlijk geheugen».



- > Druk op het symbool «Steek opslaan».
- > Selecteer de map waarin de steek moet worden opgeslagen.



- > Druk op het symbool «Bevestigen».

Steken in het persoonlijke geheugen vervangen

Voorwaarde:

- Er zijn steken in het persoonlijke geheugen opgeslagen.

- > Selecteer een steek, alfabet of knoopsgat.
- > Pas de steek aan.
- > Druk op het symbool «Persoonlijk geheugen».



- > Druk op het symbool «Steek opslaan».
- > Selecteer de map waarin de steek, die vervangen moet worden, werd opgeslagen.
- > Selecteer de steek die vervangen moet worden.



- > Druk op het symbool «Bevestigen».

Steken in het persoonlijke geheugen openen

Voorwaarde:

- Er zijn steken in het persoonlijke geheugen opgeslagen.



- > Druk op het symbool «Persoonlijk geheugen».



- > Druk op het symbool «Steek laden».
- > Selecteer de map waarin de steek is opgeslagen.
- > Selecteer een steek.

Steken in het persoonlijke geheugen wissen

Voorwaarde:

- Er zijn steken in het persoonlijke geheugen opgeslagen.



- > Druk op het symbool «Persoonlijk geheugen».



- > Druk op het symbool «Wissen».
- > Selecteer de map waarin de steek is opgeslagen.
- > Selecteer een steek.



- > Druk op het symbool «Bevestigen» om de steek te wissen.

Steken op de BERNINA USB-stick opslaan

Op de BERNINA USB-stick kan een willekeurig aantal en ook individueel aangepaste steken worden opgeslagen.

- > Selecteer een steek, alfabet of knoopsgat.
- > Pas de steek aan.
- > Druk op het symbool «Persoonlijk geheugen».



- > Druk op het symbool «Steek opslaan».
- > Bevestig de BERNINA USB-stick (optioneel accessoire) in de USB-aansluiting van de machine.



- > Druk op het symbool «USB-stick».



- > Druk op het symbool «Bevestigen».

Steken van de BERNINA USB-stick laden



- > Druk op het symbool «Persoonlijk geheugen».



- > Druk op het symbool «Steek laden».
- > Druk op het symbool (1).

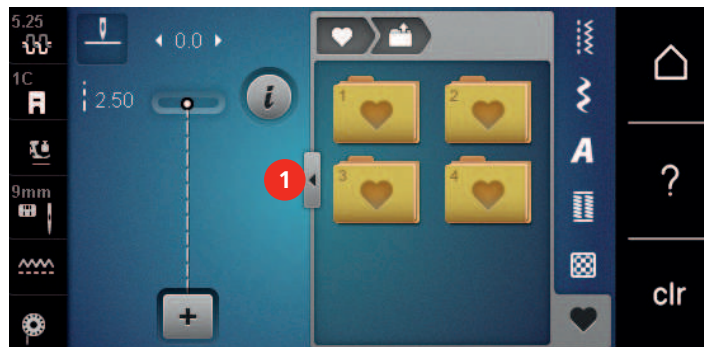

- > Bevestig de BERNINA USB-stick (optioneel accessoire) in de USB-aansluiting van de machine.
- > Druk op het symbool «USB-stick».
- > Selecteer de gewenste steek.

Steken van de BERNINA USB-stick wissen



- > Druk op het symbool «Persoonlijk geheugen».



- > Druk op het symbool «Wissen».
- > Bevestig de BERNINA USB-stick (optioneel accessoire) in de USB-aansluiting van de machine.
- > Selecteer de steek die gewist moet worden.



- > Druk op het symbool «Bevestigen».

5.7 Afhechten

Naad afhechten met behulp van de toets «Afhechten»

De toets «Afhechten» kan met verschillende afhechtsteken worden geprogrammeerd.



- > Druk voor naaibegin op de toets «Afhechten».
 - De steek/steekcombinatie wordt bij naaibegin met het aantal geprogrammeerde steken afgehecht.
- > Druk tijdens het naaien op de toets «Afhechten».
 - De machine stopt direct en hecht met het aantal geprogrammeerde steken af.

Met het symbool «Afhechten» afhechten

Elke steek in de steekcombinatie kan bij het begin of het einde worden afgehecht.



- > Druk op het symbool «i»-dialog.



- > Druk voor naaibegin op het symbool «Afhechten».
 - De steek/steekcombinatie wordt bij naaibegin met 4 steken afgehecht.
- > Druk tijdens het naaien op het symbool «Afhechten».
 - De steek of de geactiveerde steek in de steekcombinatie wordt aan het einde met 4 steken afgehecht.

5.8 Stoflagen aanpassen

Als de naaivoet schuin tegen een dikke naad ligt, kunnen de tandjes van de transporteur de stof niet goed pakken. Het naaiproject kan niet goed worden geleid.

- > Om het verschil in hoogte te compenseren, moeten 1 – 3 nivelleerplaatjes achter de naald onder de naaivoet worden gelegd.

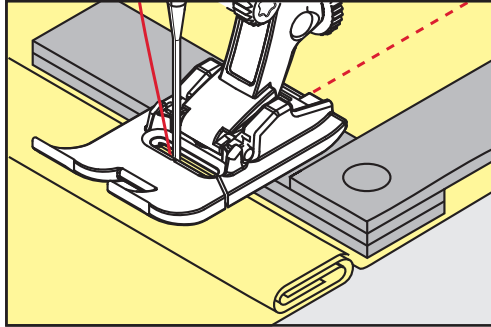

– De naaivoet ligt nu horizontaal op het naaiproject.

- > Schuif 1 – 3 nivelleerplaatjes aan de voorkant onder de naaivoet, tot dicht aan de naald. Zo wordt het hoogteverschil gecompenseerd.

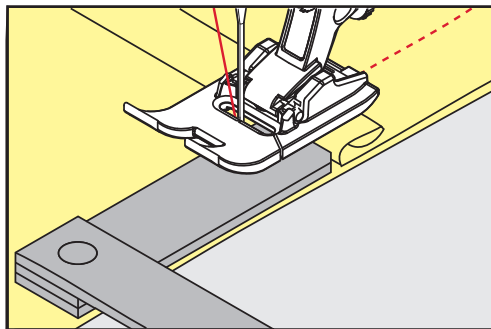

– De naaivoet ligt nu horizontaal op het naaiproject.

- > Naai verder tot de naaivoet de dikke naad helemaal is gepasseerd.
- > Neem de nivelleerplaatjes weg.

5.9 Hoeken naaien









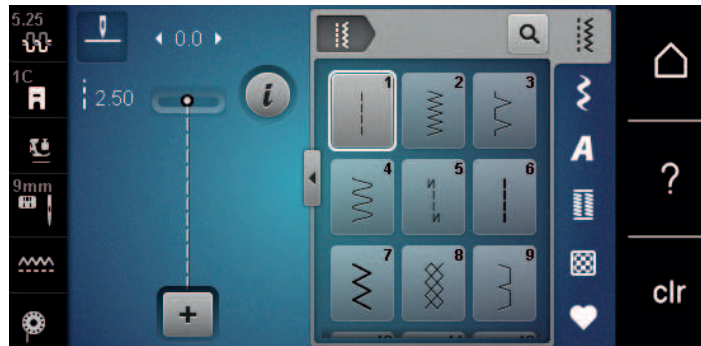

Bij het naaien van hoeken wordt de stof niet zo goed getransporteerd, omdat maar een gedeelte van de stof op de transporteur ligt. Met behulp van de nivelleerplaatjes kan de stof toch gelijkmatig worden getransporteerd.















- > Stop bij de stofrand met naaldstand onder.
- > Zet de naaivoet omhoog.
- > Draai de stof in de gewenste richting.
- > Leg 1 – 3 nivelleerplaatjes aan de rechterkant van de naaivoet dicht tegen het naaiproject.





6 Nuttige steken

6.1 Overzicht nuttige steken



| Steken | Steek-nummer | Naam | Beschrijving |
|-------------------------------------------------------------------------------------|--------------|--------------------------|-----------------------------------------------------------------------------------------------------------|
|  | 1 | Rechte steek | Aan elkaar naaien en doorstikken. |
|  | 2 | Zigzag | Verstevigen van naden, afwerken van randen, naaien van rekbare naden en aanzetten van inzetsels van kant. |
|  | 3 | Vari-overlock | Aan elkaar naaien en gelijktijdig afwerken van rekbare stoffen. |
|  | 4 | Boognaad | Stoppen met boognaad, stof verstellen, stofranden verstevigen. |
|  | 5 | Afhechtprogramma | Naadbegint en naadeinde met rechte steken afhechten. |
|  | 6 | Drievoudige rechte steek | Voor duurzame naden in stevige stoffen, zichtbare zoom en zichtbare naad. |
|  | 7 | Drievoudige zigzag | Voor duurzame naden in stevige stoffen, zichtbare zoom en zichtbare naad. |
|  | 8 | Wafelsteek | Voor rekbare stoffen en zomen. Wordt ook met elastiekgaren gebruikt. |
|  | 9 | Blindzoom | Blindzoom, schelpzoom-effect in zachte jersey en fijne stoffen, decoratieve naad. |
|  | 10 | Dubbele overlock | Aan elkaar naaien en gelijktijdig afwerken van rekbare stoffen. |
|  | 11 | Super-stretchsteek | Voor zeer rekbare open naden. Voor alle soorten kleding. |

| Steken | Steek- nummer | Naam | Beschrijving |
|-------------------------------------------------------------------------------------|------------------|--------------------------|--------------------------------------------------------------------------------------------------------------------------|
|  | 12 | Rimpelsteek | Voor de meeste soorten stof; elastiek innaiien, stofranden die tegen elkaar liggen, decoratieve naden. |
|  | 13 | Stretch-overlock | Aan elkaar naaien en gelijktijdig afwerken van rekbare stoffen. |
|  | 14 | Tricotsteek | Zichtbare zoom, zichtbare naad in ondergoed, truien, tricot verstellen. |
|  | 15 | Universele steek | Voor stevige stoffen zoals vilt en leer. Platte verbindingsnaad, zichtbare zoom, elastiek aannaaien of decoratieve naad. |
|  | 16 | Gestikte zigzag | Stofranden afwerken en verstevigen, elastiek aanzetten, decoratieve naad. |
|  | 17 | Lycrasteek | Voor lycra-stof platte verbindingsnaad, zichtbare zoom, elastiek aannaaien of decoratieve naad. |
|  | 18 | Stretchsteek | Voor zeer rekbare stoffen, open naad in sportkleding. |
|  | 19 | Verstevigde overlock | Voor middelzware rekbare materialen en badstof. Overlocknaad of platte verbindingsnaad. |
|  | 20 | Brei-overlock | Aan elkaar naaien en gelijktijdig afwerken van met de hand en machinaal gebreide stoffen. |
|  | 22 | Eenvoudig stopprogramma | Stoppen van gaten en versleten plekken. |
|  | 23 | Verstevigd stopprogramma | Verstevigen van gestopte plekken en versleten stof. |
|  | 24 | Trensprogramma | Zakopeningen verstevigen, riemlusjes aanzetten. |
|  | 25 | Trensprogramma | Zakopeningen verstevigen, riemlusjes aanzetten, ritssluiting en naadeinden afhechten. |
|  | 26 | Grote vliegsteek | Zakopeningen, ritssluitingen en splitjes in middelzware tot zware stoffen verstevigen. |
|  | 29 | Blindzoom smal | Voor blindzomen in fijne stoffen. |

| Steken | Steek- nummer | Naam | Beschrijving |
|-----------------------------------------------------------------------------------|------------------|-------------------------------|------------------------------------------------|
|  | 30 | Rijksteek | Voor het rijgen van naden, zomen, quilts, enz. |
|  | 32 | Eenvoudige rechte steek | Als verbindingssteek in een combinatie. |
|  | 33 | Drie eenvoudige rechte steken | Als verbindingssteken in een combinatie. |
|  | 34 | Stopsteek | Voor het stoppen. |

6.2 Rechte steek

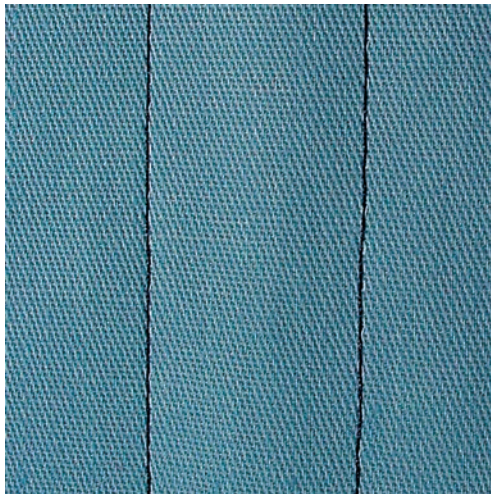

Steeklengte aan het naaiproject aanpassen, bijv. voor spijkerstof lange steken (ca. 3 – 4 mm), voor fijne stoffen korte steken (ca. 2 – 2.5 mm). Steeklengte aan de garendikte aanpassen, bijv. bij het doorstikken met Cordonnet lange steken (ca. 3 – 5 mm).

Voorwaarde:

- Terugtransportvoet nr. 1C is bevestigd.
- > Druk op het symbool «Nuttige steken».
- > Selecteer rechte steek nr.1.



6.3 Automatisch afhechtprogramma

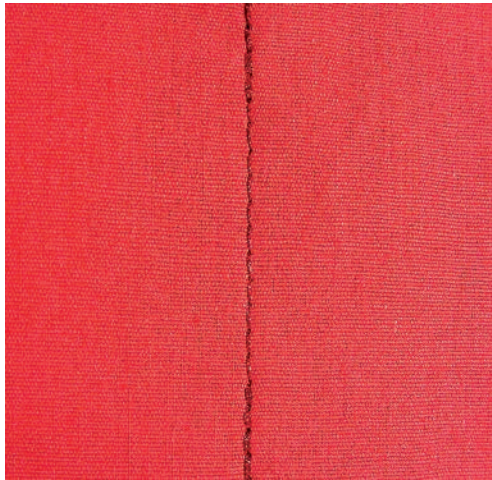

Door het vastgelegde aantal van 6 vooruit en 6 achteruit genaaide steken wordt gelijkmatig afgehecht.

Voorwaarde:

- Terugtransportvoet nr. 1C is bevestigd.



- > Druk op het symbool «Nuttige steken».
- > Selecteer het afhechtprogramma nr. 5.
- > Druk op het pedaal.

- De machine hecht automatisch af.

- > Naai de naad op de gewenste lengte.

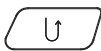

- > Druk op de toets «Achteruitnaaien».

- De machine hecht automatisch af en stopt aan het einde van het afhechtprogramma.

6.4 Rits inzetten

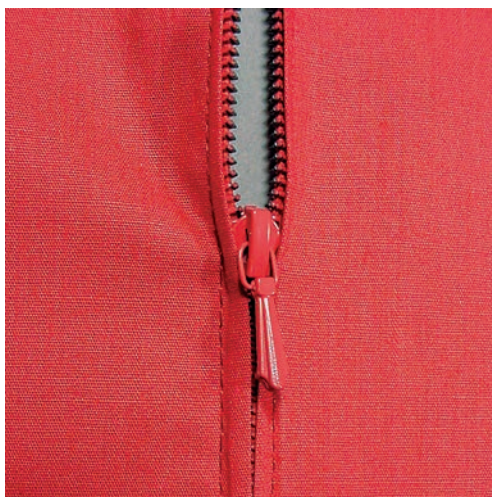

Het is mogelijk, dat de stof bij naadbegint niet goed wordt getransporteerd. Het is daarom raadzaam de draden bij naadbegint goed vast te houden of het naaiproject gedurende enkele steken lichtjes naar achteren te trekken of eerst 1 – 2 cm achteruit te naaien.

- > Bevestig de terugtransportvoet nr. 1C.



- > Druk op het symbool «Nuttige steken».
- > Selecteer rechte steek nr.1.
- > Naai de naad tot aan het begin van de ritssluiting.
- > Naai de afhechsteken.
- > Sluit de opening voor de rits met lange steken.
- > Werk de naadtoeslag af.
- > Strijk de naad open.
- > Maak de opening voor de ritssluiting weer open.
- > Rijk de rits zodanig onder de stof, dat de stofranden in het midden van de rits tegen elkaar liggen.
- > Open de ritssluiting enkele centimeters.
- > Bevestig de ritsvoet nr. 4.
- > Zet de naaldstand naar rechts.
- > Gebruik de kniehevel om de naaivoet omhoog te zetten en het naaiproject onder de naaivoet te leggen.
- > Begin linksboven met naaien.
- > Geleid de naaivoet zodanig, dat de naald langs de tandjes van de rits steekt.
- > Stop voor de schuiver van de rits met naaldstand onder.
- > Zet de naaivoet omhoog.
- > Sluit de rits.
- > Naai verder en stop voor het einde van de split met naaldstand onder.
- > Zet de naaivoet omhoog en draai het naaiproject.
- > Naai tot de andere kant van de rits, stop met naaldstand onder.
- > Zet de naaivoet omhoog en draai het naaiproject.
- > Naai aan de andere kant van onder naar boven.

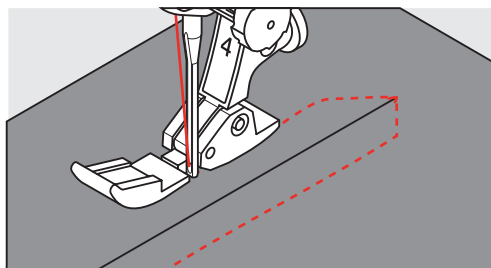

6.5 Rits aan beide kanten van onder naar boven inzetten

Voor stoffen met een vleug, zoals fluweel, is het raadzaam de rits aan beide kanten van onder naar boven in te zetten.



Gebruik bij dicht geweven of harde stoffen een naald nr. 90 – 100. Hiermee ontstaat een mooie steek.



- > Bevestig de terugtransportvoet nr. 1C.
- > Druk op het symbool «Nuttige steken».
- > Selecteer rechte steek nr.1.
- > Naai de naad tot aan het begin van de ritssluiting.
- > Naai de afhechsteken.
- > Sluit de opening voor de rits met lange steken.
- > Werk de naadtoeslag af.
- > Strijk de naad open.
- > Maak de opening voor de ritssluiting weer open.
- > Rijk de rits zodanig onder de stof, dat de stofranden in het midden van de rits tegen elkaar liggen.
- > Bevestig de ritsvoet nr. 4.
- > Zet de naaldstand naar rechts.
- > Gebruik de kniehevel om de naaivoet omhoog te zetten en het naaiproject onder de naaivoet te leggen.

- > Begin bij het einde van de rits in het midden van de naad met naaien.
- > Naai schuin naar de rij tandjes van de rits.
- > Naai de eerste kant (1) van onder naar boven.
- > Stop voor de schuiver van de rits met naaldstand onder.
- > Zet de naaivoet omhoog.
- > Open de rits tot achter de naaivoet.
- > Zet de naaivoet omlaag en naai verder.
- > Zet de naaldstand naar links.
- > Naai de tweede kant (2) op dezelfde wijze van onder naar boven.

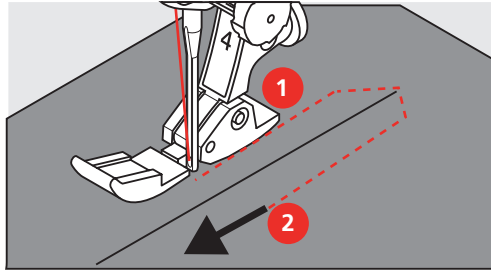

6.6 Drievoudige rechte steek

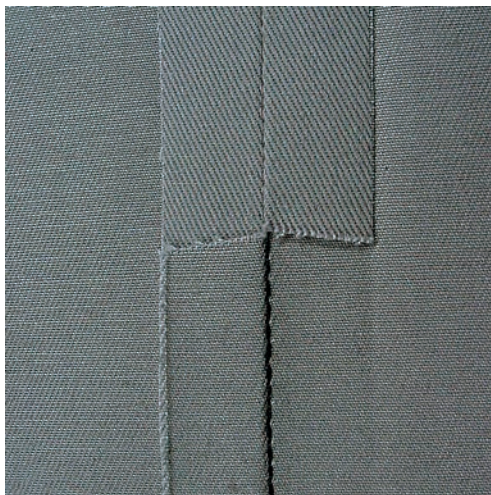

De drievoudige rechte steek is vooral geschikt voor duurzame naden en voor hard en dicht geweven materiaal zoals spijkerstof en ribfluweel. Bij harde of zeer dicht geweven stoffen is het raadzaam de jeansvoet nr. 8 te bevestigen. Deze vergemakkelijkt het naaien van bijv. spijkerstof of zeildoek. Voor decoratief doorstikken kan bovendien de steeklengte worden vergroot.

- > Bevestig de terugtransportvoet nr. 1C.
- > Druk op het symbool «Nuttige steken».
- > Selecteer de drievoudige rechte steek nr. 6.



6.7 Drievoudige zigzag

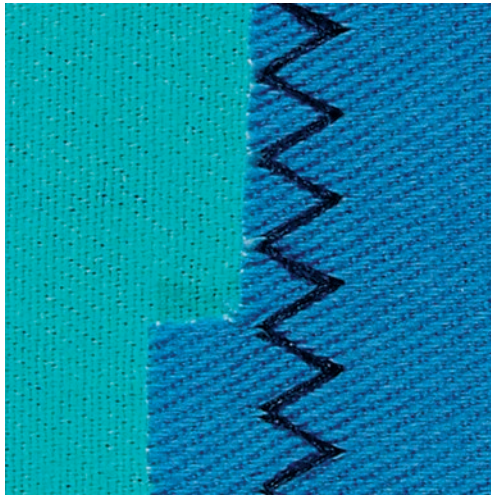

Voor stevig materiaal, vooral spijkerstof, bekleding voor ligstoelen, luifels. Zomen in kleding die vaak wordt gewassen. We adviseren om de zoomrand eerst af te werken.

- > Bevestig de terugtransportvoet nr. 1C.
- > Druk op het symbool «Nuttige steken».
- > Selecteer de drievoudige zigzag nr. 7.



6.8 Handmatig stoppen

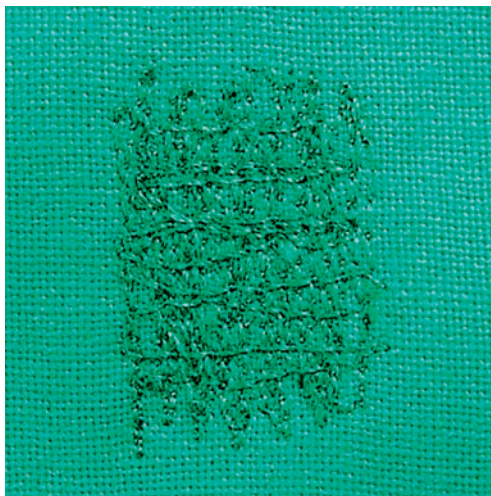

Voor het stoppen van gaten of versleten plekken in elk materiaal.

Als het garen bovenop de stof schijnt te liggen en de steek niet mooi is, moet het naaiwerk langzamer worden geleid. Als knoopjes aan de onderkant van de stof ontstaan, moet het naaiwerk sneller worden geleid. Bij draadbreek moet het naaiwerk gelijkmatiger worden geleid.

- > Bevestig de stopvoet nr. 9 (optioneel accessoire).
- > Druk op het symbool «Nuttige steken».
- > Selecteer rechte steek nr. 1.
- > Zet de transporteur omlaag.
- > Bevestig de aanschuiftafel.
- > Span de stof in de borduurring (optioneel accessoire).
 - Het gedeelte dat gestopt wordt, blijft gelijkmatig gespannen en vervormt niet.
- > Werk van links naar rechts, geleid het naaiwerk gelijkmatig met de hand en zonder druk.



- > Verander van richting met ronde bewegingen, zodat er geen gaatjes ontstaan en het garen niet breekt.
- > Naai de rijen op onregelmatige lengtes, de draad verdwijnt dan als het ware in de stof.

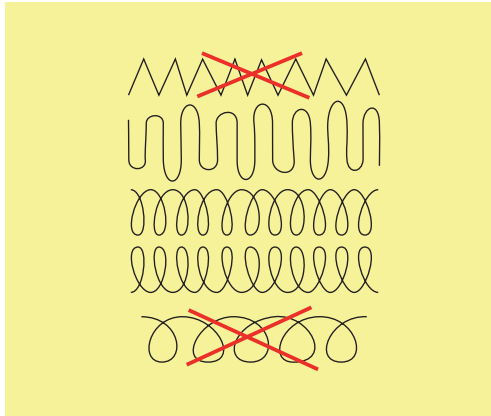

- > Naai de eerste spandraden niet te dicht op elkaar en naai over de beschadigde plek uit.
- > Naai een onregelmatig lange rand.

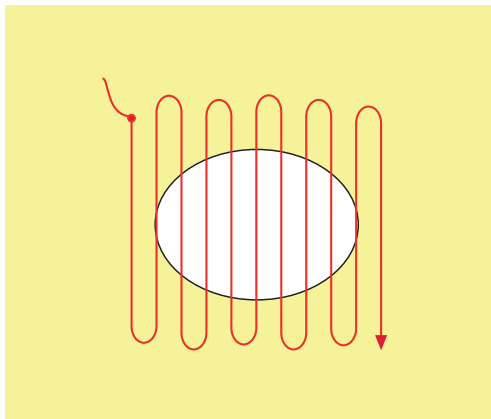

- > Draai het naaiwerk 90°.
- > Naai over de eerste spandraden, ook hier niet te dicht op elkaar.

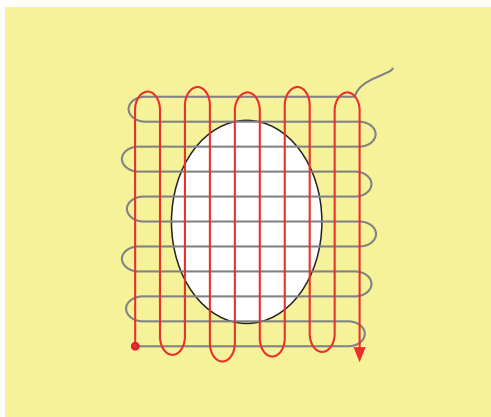

- > Draai het naaiwerk 180°.

6.10 Verstevigd automatisch stoppen



Het verstevigde stopprogramma nr. 23 is vooral geschikt voor het snel stoppen van versleten plekken of scheuren. Het verstevigde stopprogramma nr. 23 vervangt de lengtedraden in alle materialen.



Als het stopprogramma niet de complete versleten plek bedekt, moet de stof worden verschoven en het stopprogramma nogmaals worden genaaid. De lengte is geprogrammeerd en kan een willekeurig aantal keren worden herhaald.



- > Bevestig knoopsgatsledevoet nr. 3A.
- > Druk op het symbool «Nuttige steken».
- > Selecteer het verstevigde stopprogramma nr. 23.
- > Span fijne materialen in een stopring (optioneel accessoire).
 - Het gedeelte dat gestopt wordt, blijft gelijkmatig gespannen en vervormt niet.
- > Naaibegin is linksboven.
- > Naai de eerste lengte.
- > Zet de machine stil.

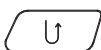

- > Druk op de toets «Achteruitnaaien».
 - De stoplengte is geprogrammeerd.
- > Naai het stopprogramma verder af.
 - De machine stopt automatisch.

6.11 Stoppen met het verstevigde stopprogramma

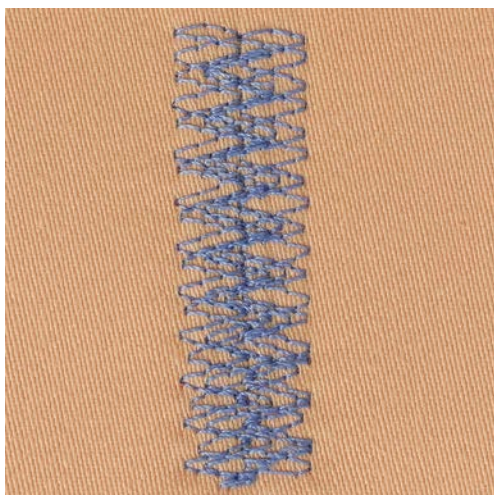

Het stopprogramma nr. 34 is vooral geschikt voor het verstellen van versleten plekken in zware stoffen zoals spijkerstof en werkkleding.

- > Bevestig de terugtransportvoet nr. 1C.
- > Druk op het symbool «Nuttige steken».
- > Selecteer het stopprogramma nr. 34.



6.12 Randen afwerken



De zigzagsteek (nummer 2) is geschikt voor alle stoffen. Deze steek kan ook voor rekbare naden en decoratieve werkzaamheden worden gebruikt. Voor fijn materiaal moet stopgaren worden gebruikt. Voor een kordonnaad is het raadzaam een dichte, korte zigzagsteek met een steeklengte van 0,3 – 0,7 mm in te stellen. De kordonnaad kan voor applicaties en voor borduren worden gebruikt.

Voorwaarde:

- De stofrand ligt mooi plat en rolt niet op.
- > Bevestig de terugtransportvoet nr. 1C.
- > Druk op het symbool «Nuttige steken».
- > Selecteer zigzagsteek nr. 2 of kordonnaad nr. 1315.
- > Stel de steekbreedte niet te breed en de steeklengte niet te lang in.
- > Laat de stofrand onder het midden van de naaivoet doorlopen, zodat de naald aan één kant in de stof en aan de andere kant langs de stof steekt.



6.13 Dubbele overlock



Een dubbele overlocknaad is geschikt voor losse rekbare stoffen en voor dwarsnaden in gebreide stoffen. Bij gebreid materiaal moet een nieuwe jersey-naald worden gebruikt, zodat de fijne lussen van het materiaal niet worden beschadigd. Bij het naaien van rekbare stoffen kan een stretchnaald worden gebruikt.

- > Bevestig de terugtransportvoet nr. 1C of de overlockvoet nr. 2A.
- > Druk op het symbool «Nuttige steken».
- > Selecteer de dubbele overlock nr. 10.



6.14 Randen smal doorstikken

- > Bevestig de blindzoomvoet nr. 5 (optioneel accessoire) of de terugtransportvoet nr. 1C of de smalle kantvoet nr. 10/10C (optioneel accessoire).
- > Druk op het symbool «Nuttige steken».
- > Selecteer rechte steek nr.1.
- > Leg de rand van de stof links tegen de geleider van de blindzoomvoet.
- > Kies naaldstand links op de gewenste afstand van de rand.

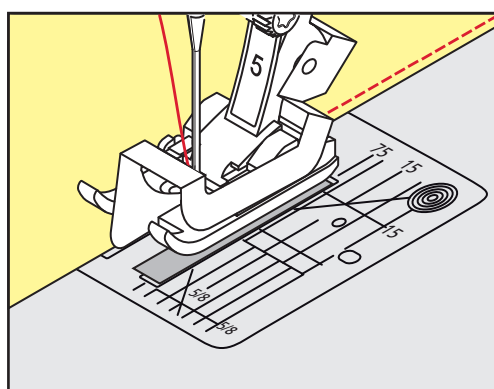

6.15 Randen breed doorstikken

- > Bevestig de blindzoomvoet nr. 5 (optioneel accessoire) of de terugtransportvoet nr. 1C of de smalle kantvoet nr. 10/10C (optioneel accessoire).
- > Druk op het symbool «Nuttige steken».
- > Selecteer rechte steek nr.1.
- > Geleid de stofrand langs de naaivoet of langs de markeringen 1 – 2,5 cm (0,39 – 0,98 inch).
- > Zet de naaldstand op de gewenste afstand van de rand.

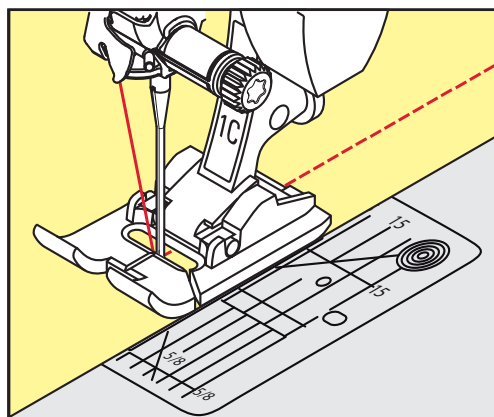

6.16 Stik de rand met behulp van de randgeleider (optioneel accessoire) door

Voor het naaien van naden die op gelijke afstand liggen en allemaal even breed zijn, is het raadzaam de randgeleider (optioneel accessoire) langs een genaaide lijn te laten lopen.

- > Bevestig de terugtransportvoet nr. 1C of de smalle kantvoet nr. 10/10C (optioneel accessoire).
- > Druk op het symbool «Nuttige steken».
- > Selecteer rechte steek nr.1.
- > Draai de schroef aan de achterkant van de naaivoet los.
- > Steek de randgeleider door het gat in de naaivoet.
- > Stel de gewenste breedte in.
- > Draai de schroef vast.
- > Geleid de rand langs de randgeleider.

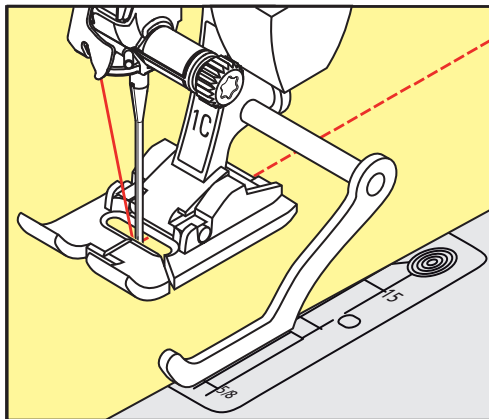

6.17 Zoom

Bij het gebruik van de blindzoomvoet nr. 5 (optioneel accessoire) is het raadzaam de naaldstand uiterst links of uiterst rechts in te stellen. Bij de terugtransportvoet nr. 1C en de smalle kantvoet nr. 10/10C (optioneel accessoire) zijn alle naaldstanden mogelijk.

- > Bevestig de blindzoomvoet nr. 5 (optioneel accessoire) of de terugtransportvoet nr. 1C of de smalle kantvoet nr. 10/10C (optioneel accessoire).
- > Druk op het symbool «Nuttige steken».
- > Selecteer rechte steek nr.1.
- > Leg de binnenste bovenrand van de zoom rechts tegen de geleider van de blindzoomvoet.
- > Kies de naaldstand uiterst rechts, zodat de naald in de bovenrand van de zoom steekt.

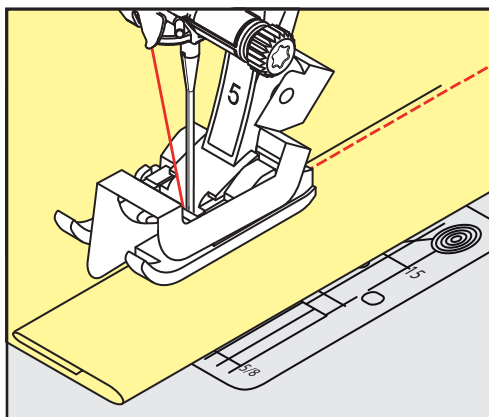

6.18 Blindzoom

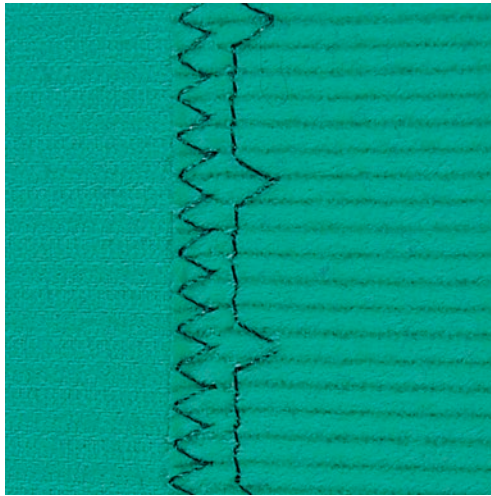

Voor onzichtbare zomen in middelzware tot zware stoffen van katoen, wol en gemengde vezels.

Voorwaarde:

- De randen van de stof zijn afgewerkt.
- > Bevestig de blindzoomvoet nr. 5 (optioneel accessoire).
- > Druk op het symbool «Nuttige steken».
- > Selecteer de blindsteek nr. 9.
- > Vouw de stof zodanig, dat de afgewerkte rand aan de goede kant ligt.
- > Leg de stof onder de naaivoet en de omgevouwen zoomrand tegen de geleider van de naaivoet.
- > Geleid de stofvouw gelijkmatig langs de geleider van de naaivoet, zodat de steken steeds even diep in de stof worden genaaid.
 - Let erop, dat de naald steeds maar net in de stofvouw steekt.
- > Controleer na ong. 10 cm (ca. 3.93 inch) de blindzoom opnieuw aan beide kanten en pas de steekbreedte eventueel aan.

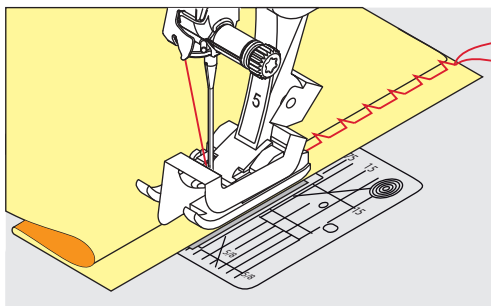

6.19 Zichtbare zoom



De zichtbare zoom is vooral geschikt voor rekbare zomen in tricot van katoen, wol, synthetisch materiaal en gemengde vezels.



- > Bevestig de terugtransportvoet nr. 1C.
- > Druk op het symbool «Nuttige steken».
- > Selecteer de tricotsteek nr. 14.
- > Strijk de zoom en rijg deze eventueel.
- > Verminder eventueel de naaivoetdruk.
- > Naai de zoom aan de goede kant op de gewenste breedte.
- > Knip de overtollige stof aan de achterkant af.

6.20 Platte verbindingsnaad

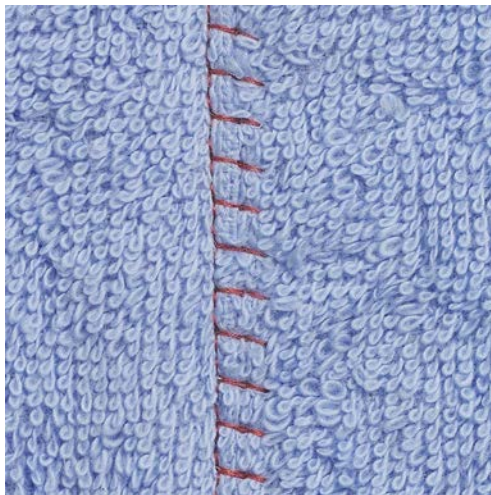

De platte verbindingsnaad is vooral geschikt voor donzig of dik materiaal zoals badstof, vilt of leer.



- > Bevestig de terugtransportvoet nr. 1C.
- > Druk op het symbool «Nuttige steken».
- > Selecteer de stretch-overlock nr. 13.
- > Leg de stofranden op elkaar.
- > Naai langs de stofrand.
- > De naald moet rechts over de bovenste stofrand in de onderste stoflaag steken.

7 Decoratieve steken

7.1 Overzicht decoratieve steken

Afhankelijk van de soort stof komen eenvoudige of ingewikkelde decoratieve steken het beste tot hun recht.

- Decoratieve steken, die met eenvoudige rechte steken zijn geprogrammeerd, hebben een mooi effect op fijne stoffen, bijv. decoratieve steek nr. 101.
- Decoratieve steken, die met drievoudige rechte steken of een paar satijnsteken zijn geprogrammeerd, zijn vooral geschikt voor middelzware materialen, bijv. decoratieve steek nr. 107.
- Decoratieve steken, die met satijnsteken zijn geprogrammeerd, komen bijzonder goed tot hun recht op zware materialen, bijv. decoratieve steek nr. 401.

Om een perfect steekbeeld te verkrijgen, is het van voordeel voor de boven- en onderdraad dezelfde garencolor en een stukje verstevigingsmateriaal te gebruiken. Leg bij hoogpolige materialen (bijv. badstof, fluweel) ook op de goede kant waterplosbaar vlies, dat na het naaien gemakkelijk kan worden verwijderd.

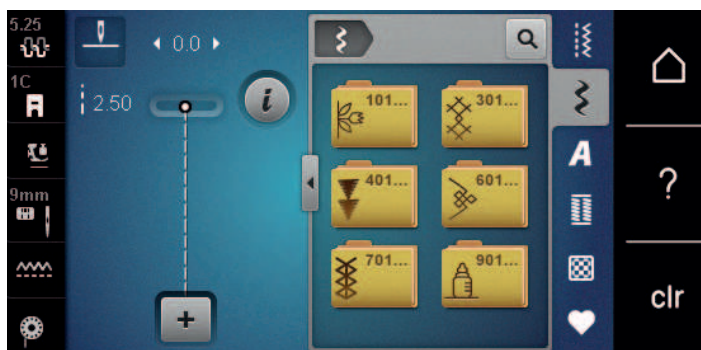

| Decoratieve steek | Categorie | Naam |
|-------------------|---------------|---------------------|
| | Categorie 100 | Natuursteken |
| | Categorie 300 | Kruissteken |
| | Categorie 400 | Satijnsteken |
| | Categorie 600 | Geometrische steken |
| | Categorie 700 | Wit-op-wit steken |
| | Categorie 900 | Kindersteken |

7.2 Bobbin work

LET OP

Verkeerde spoelhuls gebruikt

Beschadiging van de spoelhuls.

- > Bobbin work spoelhuls (optioneel accessoire) gebruiken.

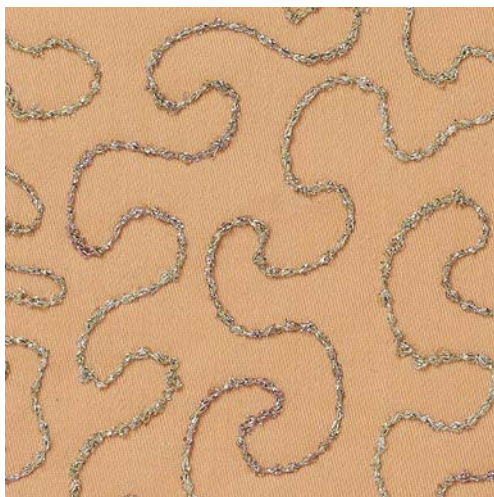

Het spoeltje kan met verschillende garens of bandjes worden gevuld. Voor borduren uit de vrije hand met structuur. Deze methode lijkt op borduren uit de vrije hand, wordt echter aan de **achterkant** van de stof uitgevoerd.

Verstevig het gedeelte dat genaaid wordt met borduurvlies. Het motief kan op de achterkant van de stof worden voorgetekend. Het motief kan ook op de voorkant van de stof worden getekend. De lijnen kunnen daarna met een rechte steek uit de vrije hand en polyester, katoenen of rayon garens worden genaaid. De rijen steken zijn aan de achterkant zichtbaar en dienen als hulplijnen voor het bobbinwork.

Bobbinwork kan met de BSR-functie worden verricht. Geleid het naaiwerk bij gelijkblijvende snelheid gelijkmatig onder de naald door, volg de lijnen van het motief en vul de vormen naar wens. Verwijder het borduurvlies na het naaien.

Maak eerst een proeflapje en controleer hoe het resultaat er aan de achterkant uitziet.

Niet alle decoratieve steken zijn geschikt voor deze techniek. Goede resultaten krijgt u vooral met eenvoudige decoratieve steken. Vermijd compacte steeksoorten en kordonnaden.

- > Bevestig de borduurvoet nr. 20C.
- > Druk op het symbool «Decoratieve steek».
- > Selecteer een decoratieve steek.
- > Draai aan de «Multifunctionele knop boven» en «Multifunctionele knop onder» om de steeklengte en -breedte in te stellen, zodat ook bij het naaien met dik garen een mooie steek ontstaat.
- > Druk op het symbool «Bovendraadspanning» en pas indien noodzakelijk de bovendraadspanning aan.



7.3 Kruissteek

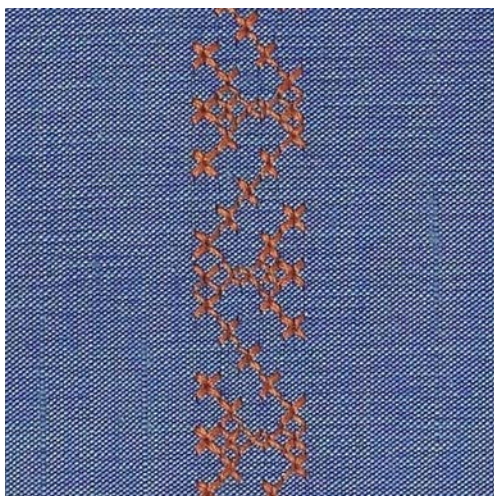

Het borduren van kruissteken is een traditionele techniek en een uitbreiding op de overige decoratieve steken. Als de kruissteken op een stof van linnen textuur worden genaaid, krijgen ze een "handgemaakt" effect. Als kruissteken met borduurgaren worden genaaid, lijken de steken voller. Kruissteken worden voornamelijk voor woonaccessoires, sierranden op kleding of als algemene versiering gebruikt. De eerste rij is maatgevend voor de volgende rijen; het is daarom belangrijk, dat de eerste rij in een rechte lijn wordt genaaid.

- > Bevestig de terugtransportvoet nr. 1C of de open borduurvoet nr. 20C.
- > Selecteer een kruissteek uit de categorie 300 en combineer eventueel enkele steken naar wens.
- > Om ervoor te zorgen dat de eerste rij recht wordt genaaid, is het raadzaam een randlineaal (optionele accessoire) of randgeleider (optionele accessoire) te gebruiken.
- > Naai de tweede rij langs de eerste rij en bepaal de afstand met de randgeleider of houd de breedte van de naaivoet aan.

7.4 Biezen





Biezen

Met deze techniek wordt de oppervlakte van de stof gereduceerd. Reken altijd genoeg stof voor het project. Biezen zijn smalle, doorgestikte plooitjes, die worden genaaid voordat het kledingstuk of het project worden uitgeknipt. Ze worden gebruikt als versiering of in combinatie met ander wit-op-wit werk.

Met een vuldraad wordt de bies beter geaccentueerd en krijgt meer reliëf. De vuldraad moet goed in de gleuf van de naaivoet passen. De vuldraad moet kleurecht zijn en mag niet krimpen.

Overzicht biezen

| Biezenvoet | Nummer | Beschrijving |
|-------------------------------------------------------------------------------------|---------------------------|------------------------------------------------------------|
|  | 30 (optionele accessoire) | 3 gleuven Voor zware stoffen. Met 4 mm tweelingnaald |

| Biezenvoet | Nummer | Beschrijving |
|------------------------------------------------------------------------------------|---------------------------|-------------------------------------------------------------------------------------------|
|  | 31 (optionele accessoire) | 5 gleuven Voor middelzware tot zware stoffen. Met 3 mm tweelingnaald |
|  | 32 (optionele accessoire) | 7 gleuven Voor lichte tot middelzware stoffen. Met 2 mm tweelingnaald |
|  | 33 (optionele accessoire) | 9 gleuven Voor zeer lichte stoffen (zonder vuldraad). Met 1 of 1.6 mm tweelingnaald |
|  | 46 (optionele accessoire) | 5 gleuven Met 1.6 – 2.5 mm tweelingnaald Voor zeer lichte tot middelzware stoffen. |

Vuldraad inrijgen

- > Zet de machine uit en trek de stekker uit het stopcontact van het stroomnet.
- > Verwijder de naald.
- > Verwijder de naaivoet.
- > Verwijder de steekplaat.
- > Open het grijperdeksel.
- > Trek de vuldraad door de grijperopening en van onder door het gat in de steekplaat.
- > Bevestig de steekplaat.
- > Sluit het grijperdeksel.
- > Let erop, dat de vuldraad door de kleine opening in het spoelhuisdeksel loopt.

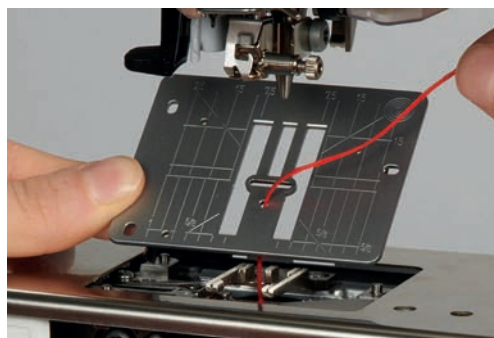

8 Alfabetten

8.1 Overzicht alfabetten

Blok-, contour- en scriptschrift, alsmede Cyrillisch kunnen in twee verschillende grootten worden genaaid. Blok-, contour- en scriptschrift, alsmede Cyrillisch kunnen ook in kleine letters worden genaaid.

Voor een perfect steekbeeld wordt aanbevolen dezelfde kleur boven- en ondergaren te gebruiken. Verstevig het naaiproject aan de achterkant met borduurvlies. Leg bij hoogpolige, donzige materialen (bijv. badstof) ook wateroplosbaar vlies op de goede kant van de stof.

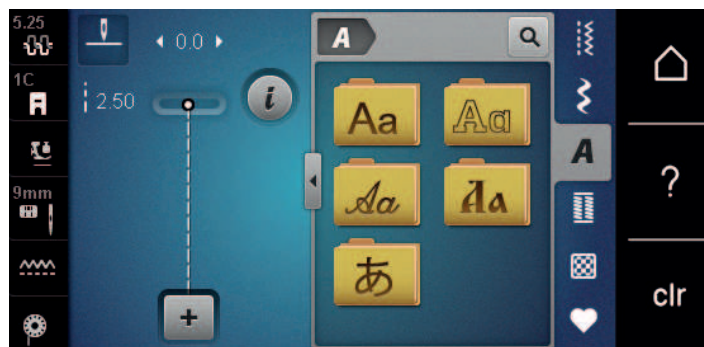

| Steken | Naam |
|---------------|--------------------------|
| ABCabc | Blokschrift |
| ABCabc | Contourschrift |
| <i>ABCabc</i> | Cursief schrift (Italic) |
| АБВабв | Cyrrilisch |
| あいう | Hiragana |

8.2 Lettercombinaties maken



Het is raadzaam een proeflapje met het gewenste garen, de originele stof en het originele verstevigingsmateriaal te maken. Let erop, dat de stof gelijkmatig en losjes wordt geleid, zonder dat de stof ergens tegenaan stoot of blijft hangen. Tijdens het naaien mag niet aan de stof worden getrokken, de stof mag niet worden geduwd en hij mag niet worden tegengehouden.



- > Druk op het symbool «Alfabetten».
- > Selecteer een lettertype.



- > Druk op het symbool «Enkelmodus/Combinatiemodus» om een combinatie te maken.

- > Druk op het symbool «Alfabet tonen» (1) om de uitgebreide invoermodus te openen.



- > Selecteer een letter.
- > Druk op het symbool (2) (standaardinstelling) om hoofdletters in te voeren.
- > Druk op het symbool (3) om kleine letters in te voeren.
- > Druk op het symbool (4) om cijfers in te voeren.
- > Druk op het symbool (5) om speciale tekens en wiskundige tekens in te voeren.



- > Druk op het symbool «DEL» om afzonderlijke letters in de ingevoerde tekst te wissen.
- > Druk nogmaals op het symbool «Alfabet tonen» om de uitgebreide invoermodus te sluiten.

8.3 Lettergrootte veranderen

Blokschrift, contourschrift en cursief schrift, alsmede Cyrillisch, kunnen worden verkleind.



- > Druk op het symbool «Alfabetten».
- > Selecteer een lettertype.
- > Selecteer een letter.



- > Druk op het symbool «i»-dialog.

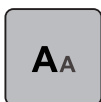









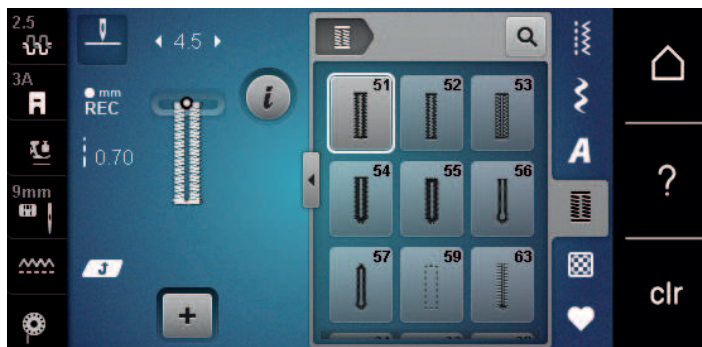

- > Druk op het symbool «Lettergrootte aanpassen» om de lettergrootte te verkleinen.
- > Druk nogmaals op het symbool «Lettergrootte aanpassen» om de lettergrootte op 9 mm in te stellen.



9 Knoopsgaten

9.1 Overzicht knoopsgaten

Om voor elke knoop, voor elke toepassing en voor elk kledingstuk het juiste knoopsgat te kunnen maken, is de BERNINA 540 met een omvangrijk assortiment knoopsgaten uitgerust. De knoop kan machinaal worden aangenaaid. Daarnaast kunnen ook oogjes worden genaaid.



| Knoopsgat | Knoopsgat-nummer | Naam | Beschrijving |
|-------------------------------------------------------------------------------------|------------------|--------------------------------------|-----------------------------------------------------------------------------------------------------------------------------------------------------|
|  | 51 | Standaardknoopsgat | Voor lichte tot middelzware stoffen; blouses, jurken, beddengoed. |
|  | 52 | Standaardknoopsgat smal | Voor lichte tot middelzware stoffen; blouses, jurken, kinder- en babykleding, knutselwerk. |
|  | 53 | Stretchknoopsgat | Voor alle zeer elastische tricotstoffen van katoen, wol, zijde en synthetische vezels. |
|  | 54 | Afgerond knoopsgat met normale trens | Voor middelzware tot zware stoffen; jurken, jassen, mantels, regenkleding. |
|  | 55 | Afgerond knoopsgat met dwarstrens | Voor middelzware tot zware stoffen: jurken, jassen, mantels, regenkleding. |
|  | 56 | Oogknoopsgat | Voor zware, niet-rekbare materialen; jassen, mantels, vrijetijdskleding. |
|  | 57 | Oogknoopsgat met spitse trens | Voor stevige, niet-rekbare stoffen: jassen, mantels, vrijetijdskleding. |
|  | 59 | Stiksteekknoopsgat | Programma voor het voorstikken van knoopsgaten, zakopeningen, voor het verstevigen van knoopsgaten, speciaal voor knoopsgaten in leer of kunstleer. |
|  | 63 | Ajourknoopsgat | Voor lichte tot middelzware stoffen; blouses, jurken, vrijetijdskleding, beddengoed. |

| Knoopsgat | Knoopsgat-nummer | Naam | Beschrijving |
|-----------------------------------------------------------------------------------|------------------|-----------------------------------------|-------------------------------------------------------------------------|
|  | 64 | Dubbel afgerond knoopsgat | Voor halfzware tot zware stoffen van verschillende soorten materiaal. |
|  | 66 | Smal knoopsgat met dubbele spitse trems | Decoratief knoopsgat voor middelzware stoffen; blouses, jurken, jassen. |
|  | 69 | Decoratief knoopsgat met vliegtrens | Voor decoratieve knoopsgaten in stevige, niet-rekbare materialen. |
|  | 60 | Knoop-aanzetprogramma | Knopen met 2 en 4 gaatjes aanzetten. |
|  | 61 | Oog met kleine zigzag | Als opening voor koorden en smalle bandjes; voor decoratief naaiwerk. |
|  | 62 | Oog met rechte steek | Als opening voor koorden en smalle bandjes; voor decoratief naaiwerk. |

9.2 Nivelleerplaatjes

Als een knoopsgat dwars ten opzichte van de rand moet worden genaaid, is het raadzaam om een nivelleerplaatje (speciaal accessoire) te gebruiken.

- > Leg het nivelleerplaatje van achteren tussen het naaiproject en de naaivoet, tot aan het dikke gedeelte van het naaiproject.

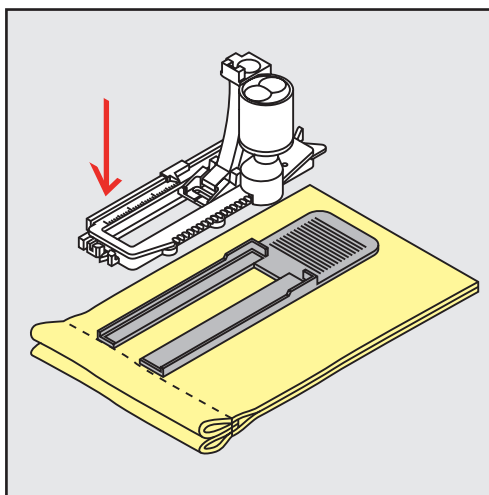

- > Zet de naaivoet omlaag.

9.3 Transporthulp

Voor het naaien van een knoopsgat in moeilijk materiaal is het raadzaam om een transporthulp (speciaal accessoire) te gebruiken. Dit accessoire kan in combinatie met de knoopsgatsledevoet nr. 3A worden gebruikt.

- > Bevestig het plaatje voorzichtig vanaf de zijkant.

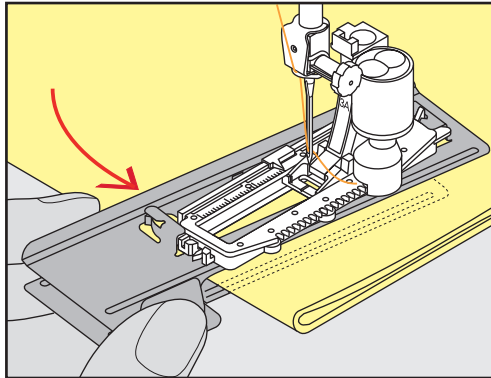

9.4 Knoopsgaten markeren

- > Handmatige knoopsgaten: markeer de plaats van het knoopsgat en de knoopsgatlengthe met kleermakerskrijt of een wateroplosbare stift op de stof.

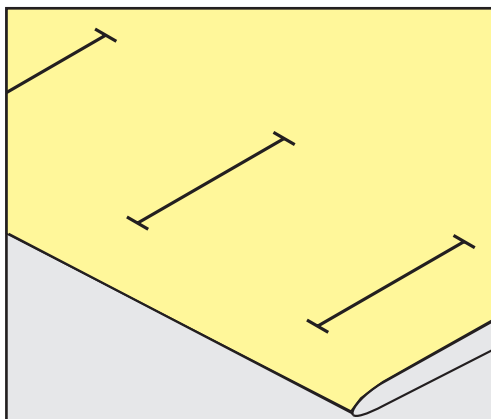

- > Automatische knoopsgaten: markeer 1 knoopsgat in volledige lengte met kleermakerskrijt of een wateroplosbare stift op de stof. Markeer voor alle overige knoopsgaten alleen het beginpunt.

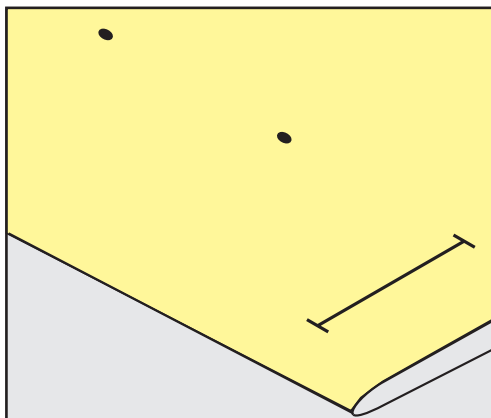

- > Oogknoopsgaten en afgeronde knoopsgaten: markeer het kordon met kleermakerskrijt of een wateroplosbare stift op de stof. Markeer voor alle overige knoopsgaten alleen het beginpunt. De lengte van het oog wordt extra genaaid.

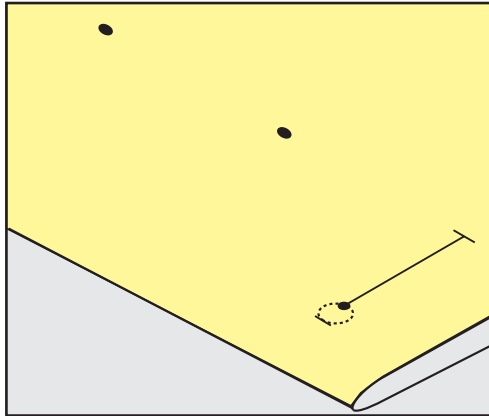

9.5 Vuldraad

Vuldraad met knoopsgatsledevoet nr. 3A

Een vuldraad verstevigt het knoopsgat en geeft het een mooie vorm. Deze techniek is vooral voor knoopsgat nr. 51 geschikt. Ideaal materiaal voor vuldraden zijn parelgaren nr. 8, stevig handnaaigaren en dun haakgaren. Houd de vuldraad tijdens het naaien niet vast.

Voorwaarde:

- Knoopsgatsledevoet nr. 3A is bevestigd en staat omhoog.
- > Zet de naald bij knoopsgatbegin in de stof.
- > Leg de vuldraad rechts onder de knoopsgatsledevoet.
- > Leg de vuldraad over het palletje achter op de knoopsgatsledevoet.

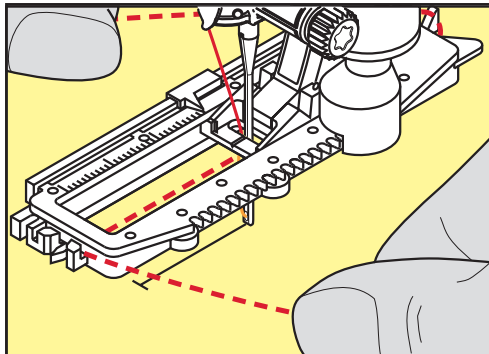

- > Trek de vuldraad links onder de knoopsgatsledevoet naar voren.

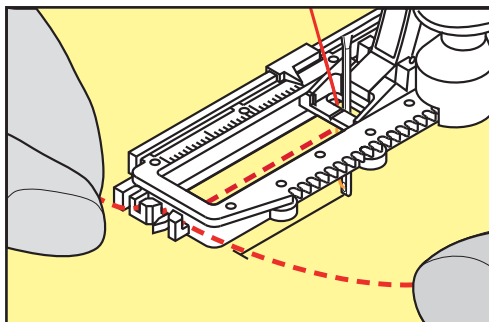

- > Trek de uiteinden van de vuldraad in de klemhouders.
- > Zet de knoopsgatsledevoet omlaag.
- > Naai het knoopsgat zoals gewoonlijk.
- > Trek aan de vuldraad tot de lus in de trems verdwijnt.
- > Trek de uiteinden van de vuldraad naar de achterkant van de stof (met een handnaainaald) en hecht deze af of knoop ze vast.

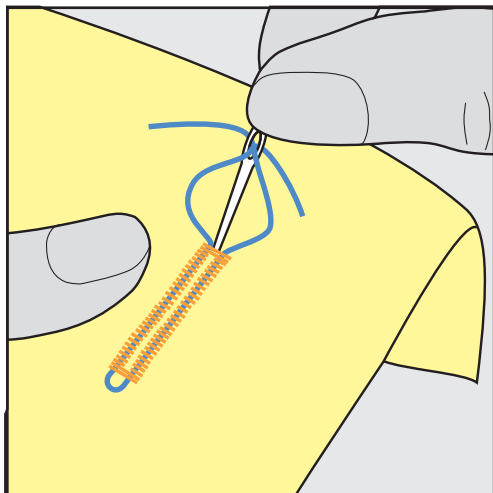

Vuldraad met knoopsgatvoet nr. 3C (speciaal accessoire)

Voorwaarde:

- Knoopsgatvoet nr. 3C is bevestigd en staat omhoog.
- > Zet de naald bij knoopsgatbegin in de stof.
- > Leg de vuldraad over het middelste palletje aan de voorkant van de knoopsgatvoet.

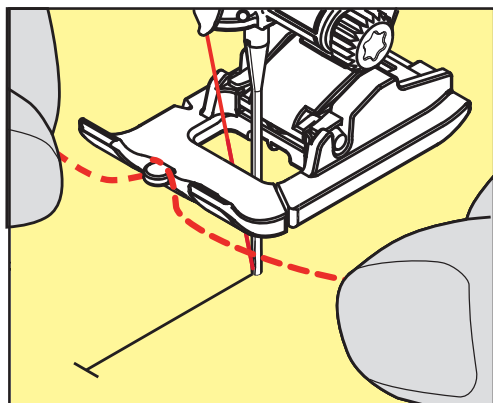

- > Trek beide uiteinden van de vuldraad onder de knoopsgatvoet door naar achteren en leg een draad in elke gleuf aan de onderkant van de zool.

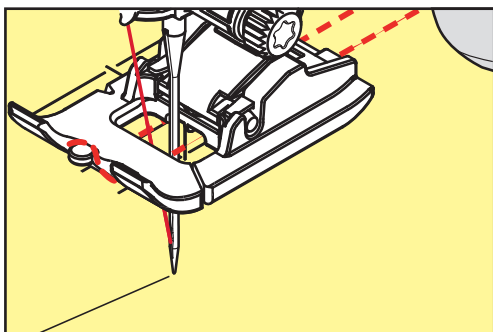

- > Zet de knoopsgatvoet omlaag.
- > Naai het knoopsgat zoals gewoonlijk.
- > Trek aan de vuldraad tot de lus in de trens verdwijnt.
- > Trek de uiteinden van de vuldraad naar de achterkant van de stof (met een handnaaiaald) en hecht deze af of knoop ze vast.

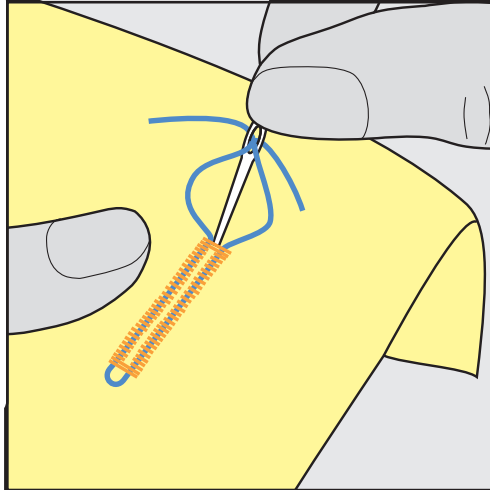

9.6 Proeflapje

Maak altijd een proefknoopsgat op een stukje van de originele stof: Het is raadzaam om hetzelfde verstevigingsmateriaal en hetzelfde soort knoopsgat als in het uiteindelijke project te nemen. Naai ook het proeflapje in dezelfde richting als het project. Als eerst een proeflapje wordt gemaakt, kunt u de instellingen aanpassen, totdat u tevreden bent over het resultaat.

Het is raadzaam om knoopsgaten in zachte, los geweven materialen en knoopsgaten die erg rekken voor te stikken met stiksteekknoopsgat nr. 59. Verder kunt u knoopsgaten in leer, vinyl of vilt voorstikken om te steviger te maken.

Aanpassingen van de balans bij het handmatige standaard knoopsgat en het oogknoopsgat of het afgeronde knoopsgat met lengtemeting hebben hetzelfde effect op beide kordons. Bij het handmatige oogknoopsgat of het afgeronde knoopsgat hebben aanpassingen een tegengesteld effect op beide kordons.

Als de stekentellerfunctie wordt ingeschakeld en de balans wordt aangepast, hebben de aanpassingen een verschillend effect op de beide kordons.



- > Druk op het symbool «Knoopsgaten».
- > Selecteer een knoopsgat.
- > Selecteer de gewenste naaivoet en bevestig deze.
- > Leg de stof onder de naaivoet en zet de naaivoet omlaag.
- > Druk voorzichtig op het pedaal en begin met naaien. Geleid de stof losjes.
- > Controleer de balans tijdens het naaien en pas deze eventueel aan.
- > Controleer het proeflapje en voer eventueel nog meer aanpassingen door.

9.7 Gleufbreedte van het knoopsgat

De breedte van de gleuf kan voor het naaien tussen 0,1 – 2,0 mm worden aangepast.



- > Druk op het symbool «Knoopsgaten».
- > Selecteer een knoopsgat.



- > Druk op het symbool «i»-dialoog.

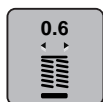

- > Druk op het symbool «Knoopsgat-gleufbreedte».
- > Draai aan de «Multifunctionele knop boven» of «Multifunctionele knop onder» om de gewenste breedte van de knoopsgatgleuf in te stellen.

9.8 Knoopsgat lengte bepalen met knoopsgatsledevoet nr. 3A



De knoop kan ook in het midden op de gele cirkel op het display worden gelegd. Met behulp van de «Multifunctionele knoppen boven/onder» kan de gele cirkel worden vergroot of verkleind en zodoende de diameter van de knoop worden bepaald.

Er worden automatisch 2 mm voor de knoopsgat lengte aan de diameter van de knoop toegevoegd. Als de diameter van de knoop bijvoorbeeld 14 mm is, wordt voor de knoopsgat lengte 16 mm berekend.

Voorwaarde:

- Knoopsgatsledevoet nr. 3A is bevestigd.



- > Druk op het symbool «Knoopsgaten».
- > Selecteer een knoopsgat.



- > Druk op het symbool «i»-dialoog.

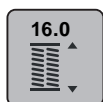

- > Druk op het symbool «Knoopsgat lengte instellen».
- > Draai aan de «Multifunctionele knop boven» of «Multifunctionele knop onder» om de knoopsgat lengte aan te passen.

9.9 Knoopsgat lengte bepalen met knoopsgatvoet nr. 3C

Met de knoopsgatvoet nr. 3C moet de knoopsgat lengte met de stekentellerfunctie worden bepaald. De stekentellerfunctie is voor alle soorten knoopsgaten geschikt. Het linker knoopsgatkordon wordt vooruit, het rechter knoopsgatkordon wordt achteruit genaaid. Als aanpassingen aan de balans worden gemaakt, moet de stekentellerfunctie voor elk knoopsgat opnieuw worden opgeslagen.

Voorwaarde:

- Knoopsgatvoet nr. 3C (optioneel accessoire) is bevestigd.



- > Druk op het symbool «Knoopsgaten».
- > Selecteer een knoopsgat.



- > Druk op het symbool «i»-dialoog.



- > Druk op het symbool «Lengte met stekenteller programmeren».
- > Naai de gewenste knoopsgat lengte.
- > Zet de machine stil.

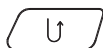

- > Druk op de toets «Achteruitnaaien», zodat de machine de onderste trens en het tweede kordon achteruit naait.
- > Zet de machine op de hoogte van de eerste steek stil.
- > Druk nogmaals op de toets «Achteruitnaaien», zodat de machine de bovenste trens en de afhechtsteken naait.
 - De knoopsgat lengte blijft opgeslagen totdat de machine wordt uitgeschakeld en elk volgend knoopsgat wordt hetzelfde genaaid.

9.10 Knoopsgat automatisch naaien

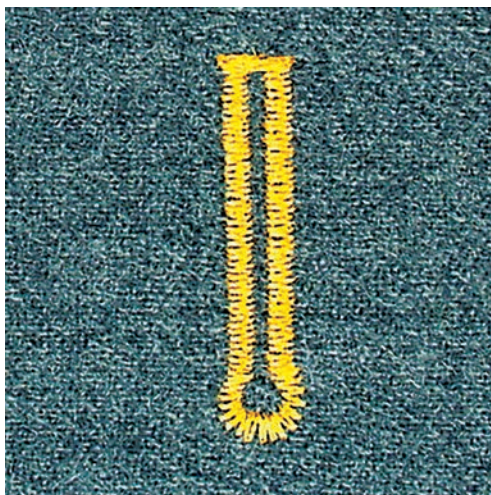
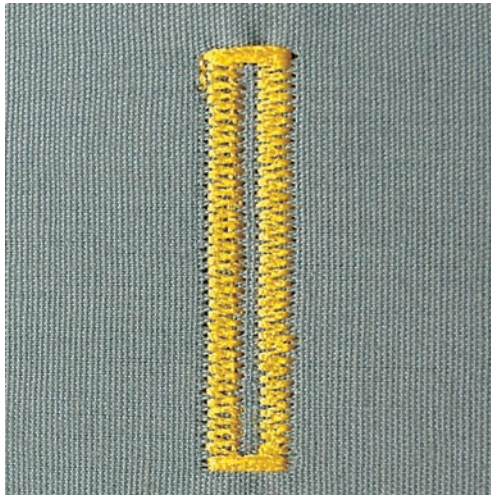

Bij het gebruik van de knoopsgatsledevoet nr. 3A wordt de lengte van het knoopsgat met behulp van de lens op de naaivoet gemeten. Het knoopsgat wordt exact gedupliceerd en de machine schakelt bij maximale lengte automatisch om. De knoopsgatsledevoet nr. 3A is geschikt voor knoopsgaten van 4 – 31 mm, afhankelijk van het soort knoopsgat. De knoopsgatsledevoet nr. 3A moet plat op de stof liggen om de lengte exact te kunnen meten. Geprogrammeerde knoopsgaten worden allemaal even lang en even mooi.

Voorwaarde:

- Knoopsgatsledevoet nr. 3A is bevestigd.



- > Druk op het symbool «Knoopsgaten».
- > Selecteer het knoopsgat nr. 51 – 59, nr. 63, 64, 66 of 69.
- > Naai de gewenste knoopsgatlengte.

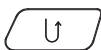

- > Druk op de toets «Achteruitnaaien» om de lengte te programmeren.



- > Druk op de toets «Start/Stop» of op het pedaal.
 - De machine naait het knoopsgat automatisch af. Alle volgende knoopsgaten worden automatisch in dezelfde lengte genaaid.

9.11 Ajourknoopsgat programmeren

Voorwaarde:

- Knoopsgatsledevoet nr. 3A is bevestigd.



- > Druk op het symbool «Knoopsgaten».
- > Selecteer knoopsgat nr. 63.
- > Naai de gewenste knoopsgat lengte.

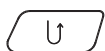

- > Druk op de toets «Achteruitnaaien» om de lengte te programmeren.
 - De machine naait het knoopsgat automatisch af. Alle volgende knoopsgaten worden automatisch in dezelfde lengte genaaid.

9.12 Handmatig 7-fase knoopsgat naaien met knoopsgatvoet nr. 3C

De knoopsgat lengte wordt tijdens het naaien handmatig vastgelegd. Trens, ronding en afhechtsteken zijn voorgeprogrammeerd. De afzonderlijke fasen kunnen door scrollen met de pijlen, door directe keuze of door op de toets «Achteruitnaaien» te drukken, worden geselecteerd.

Voorwaarde:

- Knoopsgatvoet nr. 3C (optioneel accessoire) is bevestigd.



- > Druk op het symbool «Knoopsgaten».
- > Selecteer knoopsgat nr. 51.



- > Druk op het symbool «i»-dialoog.



- > Druk op het symbool «Lengte handmatig instellen».
 - Fase 1 op de display is voor knoopsgatbegin geactiveerd.
- > Naai de gewenste knoopsgat lengte.
 - Fase 2 is geactiveerd.



- > Stop bij de gewenste lengte van het knoopsgat of bij de lengtemarkering.
- > Druk op het symbool «Scrollen omlaag», zodat fase 3 verschijnt.
 - De machine naait rechte steken achteruit.
- > Stop bij knoopsgatbegin op de hoogte van de eerste steek.
- > Druk op het symbool «Scrollen omlaag», zodat fase 4 verschijnt.
 - De machine naait de bovenste trens en stopt automatisch.
- > Druk op het symbool «Scrollen omlaag», zodat fase 5 verschijnt.
 - De machine naait het tweede kordon.
- > Zet de machine op de hoogte van de laatste steek van het eerste kordon stil.
- > Druk op het symbool «Scrollen omlaag», zodat fase 6 verschijnt.
 - De machine naait de onderste trens en stopt automatisch.
- > Druk op het symbool «Scrollen omlaag», zodat fase 7 verschijnt.
 - De machine hecht af en stopt automatisch.

9.13 Handmatig 5-fase knoopsgat met knoopsgatvoet nr. 3C naaien

De knoopsgat lengte wordt tijdens het naaien handmatig vastgelegd. Trens, ronding en afhechtsteken zijn voorgeprogrammeerd. De afzonderlijke fasen kunnen door scrollen met de pijlen, door directe keuze of door op de toets «Achteruitnaaien» te drukken, worden geselecteerd.

Voorwaarde:

- Knoopsgatvoet nr. 3C (optioneel accessoire) is bevestigd.



- > Druk op het symbool «Knoopsgaten».
- > Selecteer knoopsgat nr. 54.



- > Druk op het symbool «i»-dialoog.



- > Druk op het symbool «Lengte handmatig instellen».
 - Fase 1 op de display is voor knoopsgatbegin geactiveerd.
- > Naai de gewenste knoopsgatlengte.
 - Fase 2 is geactiveerd.



- > Stop bij de gewenste lengte van het kordon of bij de lengtemarkering.
- > Druk op het symbool «Scrollen omlaag», zodat fase 3 verschijnt.
- > De machine naait de ronding of het oog en stopt automatisch.
- > Druk op het symbool «Scrollen omlaag», zodat fase 4 verschijnt.
 - De machine naait het tweede kordon achteruit.
- > Zet de machine op de hoogte van de eerste steek bij knoopsgatbegin stil.
- > Druk op het symbool «Scrollen omlaag», zodat fase 5 verschijnt.
 - De machine naait de bovenste trens en hecht automatisch af.

9.14 Knoopsgat met tornmesje opensnijden

- > Steek als extra veiligheidsmaatregel een kopseld bij de trens in de stof zodat deze niet wordt doorgesneden.

- > Snij het knoopsgat met het tornmesje vanaf de uiteinden naar het midden toe open.

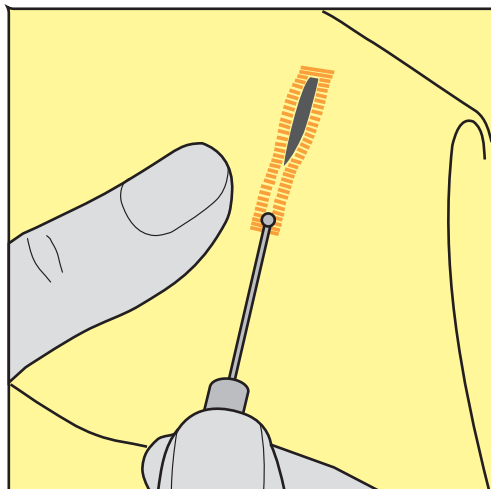

9.15 Knoopsgat met knoopsgatbeitel (optioneel accessoire) openen

- > Leg de stof met het knoopsgat op het houten blokje.

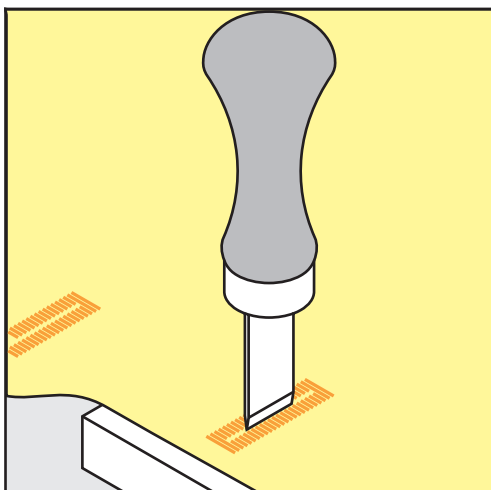

- > Zet de knoopsgatbeitel in het midden van het knoopsgat.
- > Druk de knoopsgatbeitel met de hand naar beneden.

9.16 Knoop aanzetten

Met het knooпаanzetprogramma kunnen knopen met 2 of 4 gaatjes of drukknopen.

Aanbevolen naaiprogramma: Knooпаanzetprogramma nr. 60

Aanbevolen naaivoet: Knooпаanzetvoet nr. 18 (optionele accessoire)

Alternatieve naaivoeten:

- Terugtransportvoet nr. 1 of 1C
- Stopvoet nr. 9 (optionele accessoire)
- Terugtransportvoet nr. 34 of 34C (optionele accessoire)

Steelhoogte aanpassen

Gebruik bij knopen op dikkere stoffen een grotere steelhoogte. De steelhoogte is de afstand tussen de knoop en de stof.

Naai knopen op dunnere stoffen of knopen die ter decoratie dienen, zonder steelhoogte aan.

LET OP! De steelhoogte kan alleen met knoop aanzetvoet nr. 18 worden ingesteld.

- > Verwijder de schroef van de knoop aanzetvoet.
- > Schuif het palletje omhoog om het aan de dikte van de stof aan te passen.
- > Draai de schroef vast.

Knoop aanzetten

Voorwaarde:

- Steelhoogte is aangepast aan de dikte van de stof.
- Knoop aanzetvoet nr. 18 of een andere naaivoet is bevestigd.
- Bevestigde naaivoet is in de display geselecteerd.
- Transporteur staat omlaag.



- > Druk op het symbool «Knoopsgaten».
- > Selecteer knoop aanzetprogramma nr. 60.
- > Draai aan het handwiel tot de onderdraad naar boven komt.
- > **LET OP! Het knoop aanzetprogramma begint altijd bij het linkergaatje van het knoopsgat.**
Leg de knoop op de stof. Schuif knoop en stof onder de naald zodat de naald in het linkergaatje steekt. Bij een knoop met 4 gaatjes moet eerst het voorste paar gaatjes worden genaaid, vervolgens het achterste paar.
- > Zet de naaivoet omlaag.
- > Gebruik het handwiel om de eerste steken in het linkergaatje te maken.
- > Draai verder aan het handwiel totdat de naald naar het rechtergaatje gaat. Controleer daarbij of de naald naar het rechtergaatje wisselt. Stel indien nodig de steekbreedte met de bovenste multifunctionele knop in.
- > Houd de draden vast en druk op het pedaal.
 - De machine stopt automatisch zodra de knoop is aangezet.
- > Voer het knoop aanzetprogramma opnieuw uit om de knoop extra stevig vast te zetten.
- > Snijd de draden met de machine af. U kunt aan het naaiwerk uit de machine trekken en de draden met de hand afknippen. Trek de bovendraad naar onderen en knoop deze aan de onderdraad.

9.17 Oog naaien



Naai het oog voor meer stabiliteit 2 keer.

Voorwaarde:

- Terugtransportvoet nr. 1C of open borduurvoet nr. 20C is bevestigd.



- > Druk op het symbool «Knoopsgaten».
- > Selecteer oogprogramma nr. 61 of 62.
- > Draai aan de «Multifunctionele knop boven» of «Multifunctionele knop onder» om de oog grootte aan te passen.
- > Naai het oogprogramma.
 - De machine stopt automatisch aan het einde van het oogprogramma.
- > Open het oog met een gaatjestang of een priem.

10 Quilten

10.1 Overzicht quiltsteken

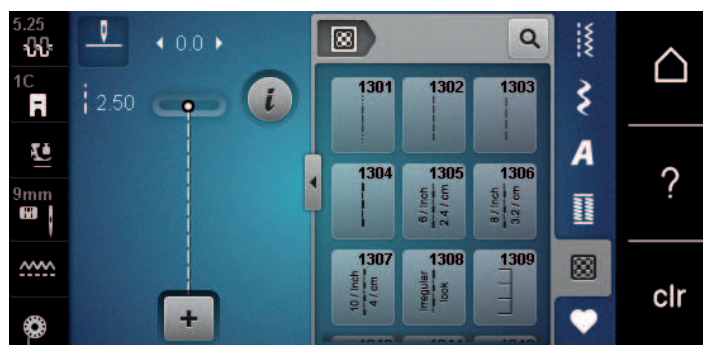

| Steken | Steek-nummer | Naam | Beschrijving |
|--------|------------------------------------------|---------------------------------|--------------------------------------------------------------------------|
| | 1301 | Quilten, afhechtprogramma | Voor het afhechten van naadbegint en naadeinde met korte steken vooruit. |
| | 1302 | Quilten, rechte steek | Rechte steek met 3 mm steeklengte. |
| | 1303 | Patchworksteek/Rechte steek | Rechte steek met 2 mm steeklengte. |
| | 1304 – 1308 | Handquiltsteek | Imitatie van een handgenaaide steek voor het naaien met monofilgaren. |
| | 1309 – 1314 | Festonsteek | Voor het appliqueren en vastnaaien van decoratieve bandjes. |
| | 1317 – 1327 1329 – 1342 1344, 1345 | Decoratieve quiltsteken | Voor "Crazy Patchwork" en versieringen. |
| | 1315 | Kordonnaad | Voor applicaties. |
| | 1316 | Smalle blindzoom | Voor het naaien van de blindsteek. |
| | 1331 | Stipplingsteek/ Meandersteek | Imitatie van de meandersteek. |
| | 1332 | Veersteek | Voor "Crazy Patchwork" en versieringen. |
| | 1333 – 1338 | Veersteekvariaties | Voor "Crazy Patchwork" en versieringen. |

10.4 Quilten uit de vrije hand



Quilthandschoenen (speciaal accessoire) met rubber noppen vergemakkelijken het geleiden van de stof.

Gebruik de aanschuiftafel en de kniehevel. Bij het quilten uit de vrije hand is het van voordeel vanuit het midden naar buiten te quilten en de stof met lichte, ronde bewegingen naar alle kanten te geleiden tot het gewenste motief ontstaat. Het quilten uit de vrije hand en het stoppen zijn op hetzelfde vrije bewegingsprincipe gebaseerd.

Bij meanderquilten worden oppervlakten met quiltsteken gevuld. De afzonderlijke quiltlijnen lopen rond en kruisen elkaar nooit.

Voorwaarde:

- De bovenkant van de quilt, het volumevlies en de onderkant van de quilt zijn goed op elkaar gespeld of geregen.
- Transporteur staat omlaag.
- Stopvoet nr. 9 (optionele accessoire) is bevestigd.



- > Druk op het symbool «Nuttige steken».
- > Selecteer rechte steek nr. 1.
- > Pas, indien nodig, de bovendraadspanning en de balans aan het naaiproject aan.
- > Druk op het pedaal of op de toets «Start/Stop» om de machine te starten.
- > Plaats uw handen als een raam dicht bij de naaivoet om de stof te geleiden.
- > Geleid de stof langzamer als het garen aan de bovenkant lussen vormt.
- > Geleid de stof sneller als er aan de achterkant knoopjes ontstaan.

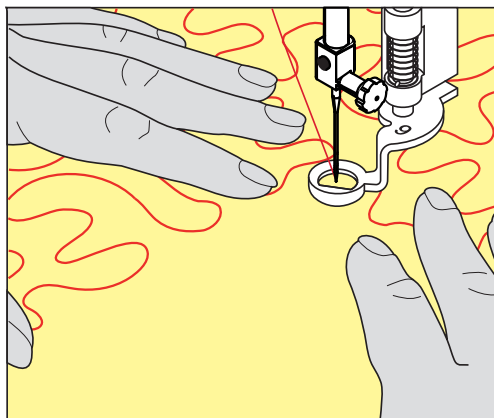

11 BERNINA SteekRegulator (BSR)

De BERNINA SteekRegulator zorgt bij het naaien uit de vrije hand - een techniek die steeds populairder wordt - voor een gelijkblijvende steeklengte, onafhankelijk van de beweging van de stof. Bij het naaien uit de vrije hand wordt elke steek met behulp van de BSR-voet even lang en ontstaat er een mooie steekvorming.

Zodra de BSR-voet is bevestigd en de transporteur omlaag is gezet, kan in de display van de machine de optie de gewenste modus worden geselecteerd. De BSR-voet kan zowel met de rechte steek als ook met de zigzagsteek worden toegepast.

De BSR-voet reageert op de beweging van de stof en bepaalt hierdoor de snelheid van de machine tot de maximaal mogelijke snelheid. Hierbij geldt: Hoe sneller de stof wordt bewogen, hoe hoger de snelheid van de machine.

Als de stof te snel wordt bewogen, hoort u een geluidssignaal. Het signaal kan in de «BSR»-display worden in- of uitgeschakeld. Het signaal kan ook in het setup-programma worden in- of uitgeschakeld.

11.1 BSR-modus 1

De BSR-functie kan met het pedaal of de toets «Start/Stop» worden gestuurd. Start de BSR-modus. Het rode lampje aan de naaivoet brandt. Door de stof te bewegen, naait de machine sneller. Als de stof niet meer wordt bewogen, kan op dezelfde plaats worden afgehecht, zonder dat op een extra toets gedrukt hoeft te worden. Bij het gebruik van het pedaal of de toets «Start/Stop» wordt de BSR-modus 1 niet automatisch gedeactiveerd.

11.2 BSR-modus 2

De BSR-functie kan met het pedaal of de toets «Start/Stop» worden geactiveerd. De machine start alleen, als op het pedaal of op de toets «Start/Stop» wordt gedrukt en de stof gelijktijdig wordt bewogen. Zonder stoftransport wordt de BSR2-modus na ong. 7 seconden uitgeschakeld. Het rode lampje aan de voet gaat uit (alleen als met de toets «Start/Stop» wordt gewerkt). Als u met het pedaal werkt, gaat het rode lampje niet uit.

11.3 BSR-functie met rechte steek nr. 1

Met deze functie kunt u met een rechte steek en een ingestelde steeklengte tot 4 mm uit de vrije hand quilten. De ingestelde steeklengte blijft, onafhankelijk van de beweging van de stof, binnen een bepaalde snelheid onveranderd.

11.4 BSR-functie met zigzagsteek nr. 2

De zigzagsteek wordt bijv. voor garenschilderen gebruikt. De ingestelde steeklengte is tijdens het naaien met de zigzagsteek weliswaar **niet** gelijkblijvend, de BSR-functie vereenvoudigt echter de toepassing.

11.5 Naaivoorbereiding voor het quilten

BSR-naaivoet bevestigen

Voorwaarde:

- Machine is uitgeschakeld.
- Naald staat in de hoogste stand.
- Naaivoet staat omhoog.
- > Verwijder de bevestigde naaivoet.
- > Bevestig de BSR-voet.

- > Bevestig de BSR-stekker loodrecht in de BSR-aansluiting (1) totdat deze voelbaar vastklikt.



- > Machine aanzetten.
 - Het BSR-beeldscherm verschijnt en de BSR1-modus is geactiveerd.

Naaivoetzool verwisselen

LET OP

Lens van de BSR-voet is vervuild

De machine herkent de BSR-voet niet.

- > Maak de lens met een zachte, iets vochtige doek schoon.

De standaard steeklengte is 2 mm. Bij kleine figuren en stippling is het raadzaam, de steeklengte naar 1 - 1,5 mm aan te passen.

- > Zet de naald omhoog.
- > Zet de BSR-voet omhoog.
- > Zet de machine uit en trek de stekker uit het stopcontact van het stroomnet.
- > BSR-voet van de machine verwijderen.
- > Druk de beide knopjes van de BSR-voet naar elkaar toe.

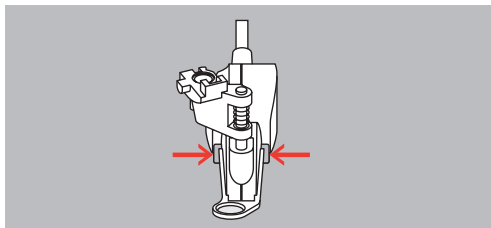

- > Trek de naaivoetzool naar onder uit de geleider.
- > Schuif de nieuwe naaivoetzool naar boven in de geleider tot hij vastzit.
- > Bevestig de BSR-voet.

11.6 BSR-modus toepassen



De BSR-functie kan met het pedaal of de toets «Start/Stop» worden gestuurd.

Start met het pedaal: Het pedaal moet tijdens het quilten naar beneden worden gedrukt. De machine naait in de BSR1-modus verder tot het pedaal wordt losgelaten, ook als de stof niet wordt bewogen.

Als het quilten in de BSR2-modus wordt gestopt, naait de machine afhankelijk van de naaldstand nog een steek en stopt dan met naaldstand boven.

Voorwaarde:

- Aanschuiftafel is bevestigd.



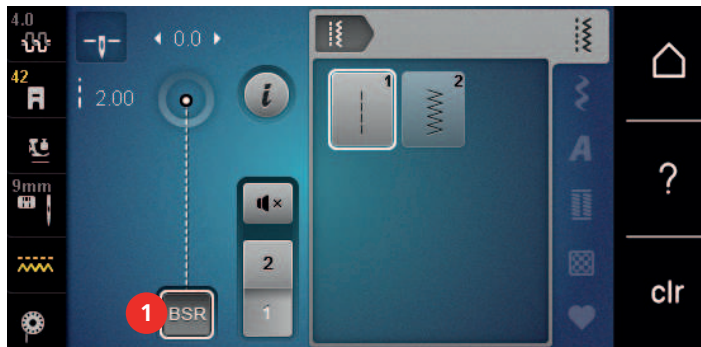

- Kniehevel is bevestigd.
- > Zet de transporteur omlaag.
- > Stel de gewenste BSR-modus in.
- > Zet de naaivoet omlaag.
-  > Druk op de toets «Start/Stop» of op het pedaal en houd dit ingedrukt om de BSR-modus te starten.
 - Aan de BSR-voet brandt een rood lampje.
-  > Beweeg de stof om de snelheid van de machine in de BSR-modus te sturen.
-  > Druk nogmaals op de toets «Start/Stop» of laat het pedaal los om de BSR-modus te stoppen.
 - De BSR-modus stopt en het rode lampje aan de naaivoet gaat uit.
- > Druk op het symbool «BSR» (1) om de BSR-modus te deactiveren en zonder automatische steeklengte te quilten.



11.7 Afhechten

Afhechten in de BSR1-modus met de toets «Start/Stop»

Voorwaarde:

- De BSR-voet is bevestigd en op de machine aangesloten.
- Het BSR-beeldscherm verschijnt en de BSR1-modus is geactiveerd.
- > Zet de transporteur omlaag.
- > Zet de naaivoet omlaag.
-  > Druk 2x op de toets «Naald boven/onder».
 - De onderdraad wordt omhooggehaald.
-  > Houd de boven- en onderdraad vast.
-  > Druk op de toets «Start/Stop».
 - De BSR-modus wordt geactiveerd.
- > Naai 5 – 6 afhechtsteken.
-  > Druk op de toets «Start/Stop».
 - De BSR-modus wordt gedeactiveerd.
- > Snijd de draden af.

Afhechen in de BSR2-modus

Voorwaarde:

- De BSR-voet is bevestigd en op de machine aangesloten.
- De BSR-display is geopend en de BSR2-modus is geactiveerd.
- > Zet de naaivoet omlaag.
-  > Druk op het symbool «i»-dialoog.



> Druk op het symbool «Afhechten».



> Druk op het pedaal of de toets «Start/Stop».

Door de stof te bewegen, worden enkele korte steken genaaid. Daarna is de ingestelde steeklengte geactiveerd en wordt de afhechtfunctie automatisch uitgeschakeld.



12 My BERNINA Borduren



12.1 Overzicht borduurmodule



- | | | | |
|---|---------------------------------------|---|------------------------|
| 1 | Ontgrendelingshendel/handvat | 4 | Geleiders voor machine |
| 2 | Borduurarm | 5 | Machineaansluiting |
| 3 | Koppeling voor borduurraambevestiging | | |

12.2 Accessoires in het leveringspakket van de borduurmodule

Overzicht accessoires borduurmodule

| Afbeelding | Naam | Toepassing |
|-------------------------------------------------------------------------------------|--------------------------|-----------------------------------------------------------------------------------------------------------------------------------------------------------------------------|
|  | Borduurvoet # 26 | Voor borduren, stoppen en quilten uit de vrije hand. |
|  | Groot, ovaal borduurraam | Voor het borduren van grote borduurmotieven of combinaties van motieven tot 145 x 255 mm (5,70 x 10,04 in). Incl. sjabloon voor de exacte positionering van de stof. |

| Afbeelding | Naam | Toepassing |
|-------------------------------------------------------------------------------------|------------------------------|------------------------------------------------------------------------------------------------------------------------------------------------------|
|  | Middelgroot borduurraam | Voor het borduren van middelgrote borduurmotieven tot 100 x 130 mm (3,94 x 5,12 in). Incl. sjabloon voor de exacte positionering van de stof. |
|  | USB-verbindingkabel | Voor de gegevensoverdracht tussen computer en machine. |
|  | Assortiment borduurnaalden | Voor borduren. |
|  | Houder voor borduursjablonen | Voor het plaatsen en verwijderen van borduurpatronen in het borduurraam. |
|  | Klossenetje voor bovendraad | Voor het gelijkmatig afwikkelen van glad borduurgaren. |

12.3 Overzicht gebruikersinterface

Overzicht functies/weergaven



- | | | | |
|---|------------------------------------------|---|--------------------------------|
| 1 | Bovendraadspanning | 4 | Steekplaat-/Naaldselectie |
| 2 | Naaivoetindicator/Naaivoetselectie | 5 | Transporteur boven/onder |
| 3 | Borduurraamselectie/Borduurraamindicator | 6 | Instructie onderdraad inrijgen |

Overzicht systeeminstellingen

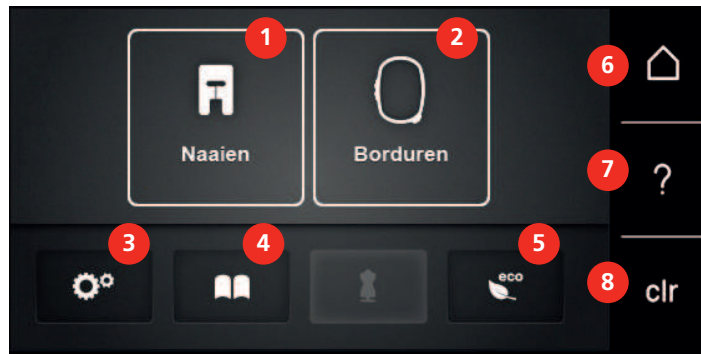

- | | | | |
|---|-----------------|---|-------------------------------|
| 1 | Naaimodus | 5 | Eco-modus |
| 2 | Borduurmodus | 6 | Home |
| 3 | Setup-programma | 7 | Help |
| 4 | Tutorial | 8 | Terug naar de basisinstelling |

Overzicht keuzemenu Borduren

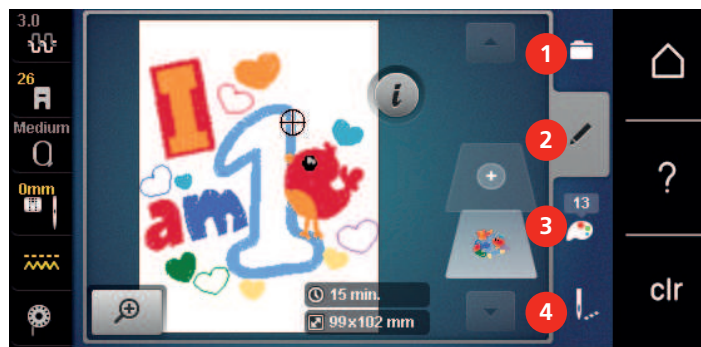

- | | | | |
|---|---------------------------|---|-----------------|
| 1 | Borduurmotiefselectie | 3 | Kleurinformatie |
| 2 | Bewerking borduurmotieven | 4 | Borduren |

12.4 Belangrijke borduurinformatie

Bovendraad

Het is belangrijk borduurgaren van uitstekende kwaliteit te gebruiken (merkgaren), zodat u een optimaal resultaat krijgt en het risico van draadbreek of onregelmatige steekvorming zo gering mogelijk is.

Het borduurwerk krijgt vooral een mooi effect als voor de bovendraad fijn glansborduurgaren wordt gebruikt. Veel garenfabrikanten bieden een groot assortiment garensoorten en kleuren aan.

- Hoogglanzend polyester is een duurzaam, breukvast en kleurecht garen, dat voor alle soorten borduurwerk is geschikt.
- Viscose is een fijne, natuurlijke vezel met zijdeachtige glans, dat voor fijn borduurwerk, dat niet veel te lijden heeft, geschikt is.
- Metallic garen is dun tot middeldik glanzend garen, dat voor speciale effecten in het borduurwerk geschikt is.
- Bij metallic garen moet de automatische draadafsnijder worden gedeactiveerd en ook de andere draadafsnijders mogen niet worden gebruikt, omdat de messen anders zeer snel kunnen verslijten.

- Bij het gebruik van metallic garen moet de snelheid en de bovendraadspanning worden verminderd.



Onderdraad

Meestal wordt bij het borduren een zwarte of witte onderdraad gebruikt. Als beide kanten van de stof er hetzelfde moeten uitzien, moet de boven- en onderdraad van dezelfde kleur zijn.

- Bobbin Fill is een hele zachte en lichte polyester, dat goed als onderdraad geschikt is. Dit speciale garen zorgt voor een gelijkblijvende draadspanning en voor een optimale verstrengeling van de boven- en onderdraad.
- Stop- en borduurgaren zijn fijne gemercenterde katoenen garens die geschikt zijn voor borduursels op katoenen stoffen.



Selectie van het borduurbestandsformaat

Borduurmotieven kunnen alleen door de BERNINA borduurmachine worden gelezen, wanneer ze met de BERNINA borduursoftware zijn gemaakt en als .EXP-bestand zijn geëxporteerd. Behalve het eigenlijke borduurbestand worden ook een .BMP-bestand en een .INF-bestand gegenereerd. Het .BMP-bestand bevat een voorbeeld van het borduurmotief en het .INF-bestand bevat informatie over de kleuren garen. **Attentie:** Als het .INF-bestand ontbreekt, wordt het borduurmotief niet met de correcte garenkleuren, maar alleen met standaardkleuren weergegeven. In dat geval kunnen de kleuren handmatig in het kleurenoverzicht van het motief op de machine worden ingevoerd.

Bovendien kunnen de volgende bestandsindelingen door de machine worden gelezen: .PES, .PEC, .XXX, .PCS, .JEF en .DST. BERNINA International AG geeft geen garantie, dat borduurmotieven, die niet met een BERNINA borduursoftwareprogramma zijn gemaakt of geconverteerd, correct worden gelezen en geborduurd.

Eenvoudige borduurmotieven met een gering stekenaantal zijn geschikt voor borduurwerk op fijne stoffen. Dicht geborduurde motieven, bijvoorbeeld motieven met veel kleurwisselingen en richtingswijzigingen, zijn geschikt voor middelzware en zware stoffen.

Proeflapje

Een proeflapje moet altijd met een stukje van de originele stof worden gemaakt en met dezelfde vlieseline worden verstevigd die u later gaat gebruiken. Gebruik ook dezelfde kleuren, garensorten en naalden als voor het uiteindelijke borduurproject.

Grootte van het borduurmotief

Borduurmotieven kunnen in de borduurmachine of op uw PC met de BERNINA borduursoftware (optioneel accessoire) worden vergroot of verkleind. De resultaten zijn het mooist, als de motieven niet meer dan 20% worden vergroot of verkleind.

Motieven van andere producenten borduren

BERNINA adviseert om borduurmotieven met een andere bestandsindeling via het gratis programma «ART-Link» op de machine of een USB-stick te laden. Met «ART-Link» is het zeker, dat het borduurmotief correct wordt gelezen en geborduurd. U kunt «ART-Link» gratis downloaden op www.bernina.com.

Basissteken

Basissteken vormen de ondergrond voor een motief en zorgen voor stabilisatie en vormgeving van de stof waar u op borduurt. Ze zorgen er ook voor, dat de steken van een borduurmotief niet te diep in de vezels of de pool van de stof wegzakken.

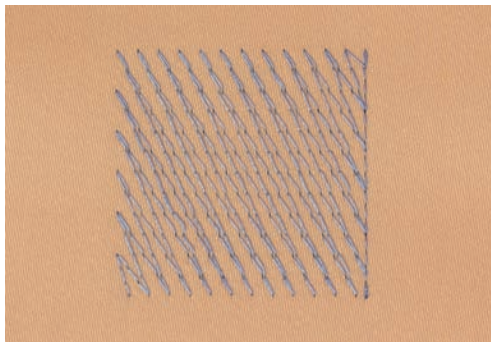

Satijn- of bladsteek

De naald steekt afwisselend aan de ene en de andere kant in de stof, zodat het motief met een zeer dichte zigzag wordt bedekt. Satijnsteken zijn geschikt voor het vullen van smalle en kleine vormen. Ze zijn niet geschikt voor het vullen van grote oppervlakten, omdat lange steken te los zijn en de stof niet goed bedekken. Bovendien bestaat het gevaar dat bij te lange steken de draden ergens blijven hangen en het borduurwerk wordt beschadigd.

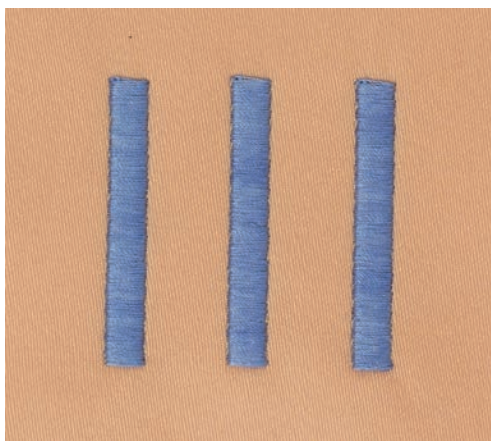

13 Borduurvoorbereidingen

13.1 Borduurmodule aansluiten

Voorwaarde:

- De aanschuiftafel mag niet zijn bevestigd.
- > Zet de borduurmodule en de machine op een stabiele, platte ondergrond.
- > Let erop, dat de borduurarm vrij kan bewegen.
- > Schuif de borduurmodule zorgvuldig van links naar rechts in de borduurmodule-aansluiting van de machine (1) en de geleidingsrail (2).

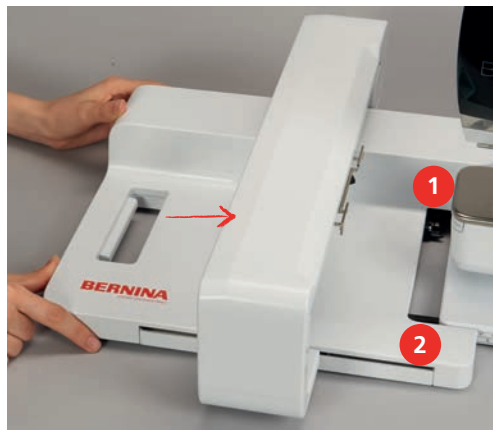

13.2 Borduurmodule verwijderen

- > Druk op de ontgrendelingshendel (1) van het handvat van de borduurmodule, houd deze ingedrukt en trek de module tegelijkertijd zorgvuldig naar links weg.



13.3 Machine voorbereiden

Transporteur omlaag zetten

- > Druk op de toets «Transporteur omhoog/omlaag» om de transporteur omlaag te zetten.



- > Bevestig de steekplaat Stiksteek/CutWork (optioneel accessoire).
- > Bevestig de naald.
- > Borduurvoet bevestigen.

Borduurmotief selecteren

Alle borduurmotieven kunnen direct worden geborduurd of met behulp van de verschillende functies in de machine worden veranderd. Alle borduurmotieven vindt u aan het einde van de handleiding. Bovendien kunnen borduurmotieven worden geladen uit het geheugen of van een BERNINA USB-stick (optioneel accessoire).



- > Druk op het symbool «Home».



- > Druk op het symbool «Borduurmodus».
- > Selecteer een alfabet, borduurmotief of persoonlijk borduurmotief uit een van de mappen.

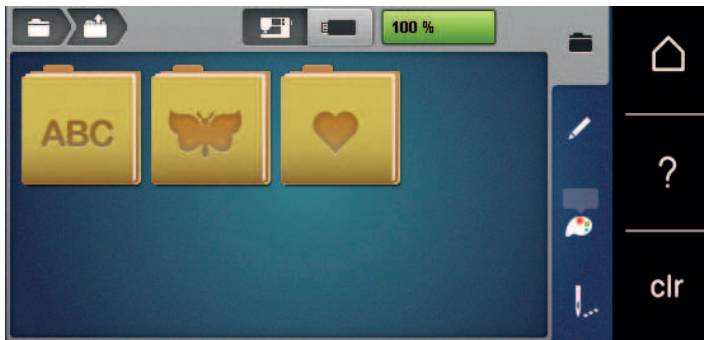

- > Selecteer een map om een borduurmotiefcategorie te openen.
- > Selecteer een borduurmotief. Blader hiervoor door de weergave en selecteer het gewenste borduurmotief of



- > Druk op het symbool «Selectie op nummer», voer het nummer van het borduurmotief in en selecteer het borduurmotief met een wit kader.

13.4 Borduurvoet

Borduurvoet bevestigen

- > Zet de naald omhoog.
- > Zet de naaivoet omhoog.
- > Zet de machine uit en trek de stekker uit het stopcontact van het stroomnet.
- > Duw de bevestigingshendel naar boven (1).

- > Neem de naaivoet weg (2).



- > Schuif de borduurvoet van onderen aan de houder.
- > Duw de bevestigingshendel naar beneden.

Borduurvoet op de gebruikersinterface selecteren

Nadat de betreffende boduurvoet is bevestigd (borduurvoet nr. 26, in het leveringspakket van de borduurmodule) kan deze worden geselecteerd en in de machine worden opgeslagen. Bovendien worden optionele naaivoeten weergegeven die voor het geselecteerde borduurmotief ter beschikking staan.

- > Zet de machine aan.
- > Selecteer het borduurmotief.
- > Druk op het symbool «Naaivoetindicator/Naaivoetselectie».
- > Selecteer de bevestigde borduurvoet.



13.5 Naald en steekplaat

Borduurnaald bevestigen



Borduurnaalden van het type 130/705 H-SUK hebben een groot rond oog en zijn iets afgerond. Dit helpt tegen het afslijten van het garen, vooral bij het gebruik van rayon garen en katoenen garen. Afhankelijk van het borduurgaren zijn naalden van het type nr. 70-SUK tot nr. 90-SUK geschikt.

- > Zet de naald omhoog.
- > Zet de machine uit en trek de stekker uit het stopcontact.
- > Verwijder de bevestigde borduurvoet.

- > Draai de bevestigingsschroef van de naald met de hand los.

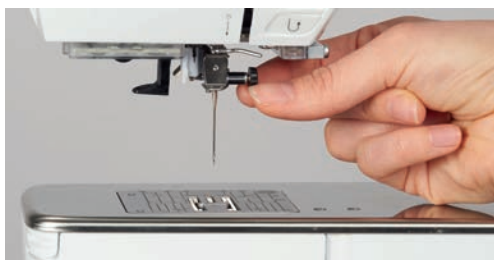

- > Trek de naald naar beneden.
- > Houd de nieuwe naald met de platte kant naar achteren vast.
- > Schuif de naald naar boven tot hij niet verder kan.
- > Draai de bevestigingsschroef met de hand vast.

Borduurnaald op de gebruikersinterface selecteren

Na het verwisselen van de naald kan worden gecontroleerd, of deze met de geselecteerde steekplaat kan worden gebruikt.



- > Druk op het symbool «Naaldselectie/Steekplaatselectie».
- > Selecteer de bevestigde naald.



- Als de geselecteerde naald in combinatie met de steekplaat geschikt is, kunt u met borduren beginnen.
- Als de geselecteerde naald in combinatie met de steekplaat niet geschikt is, wordt het starten van de machine automatisch verhinderd.

Naaldsoort en naalddikte kiezen

Handige herinneringsfunctie: om geen informatie te verliezen, kan de naaldsoort en de naalddikte speciaal in de machine worden opgeslagen. De opgeslagen naaldsoort en naalddikte kunnen op deze wijze altijd worden gecontroleerd.



- > Druk op het symbool «Steekplaat-/Naaldselectie».

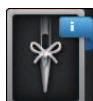

- > Druk op het symbool «Naaldsoort/Naalddikte».
- > Selecteer de naaldsoort (1) van de bevestigde naald.

- > Selecteer de naalddikte (2) van de bevestigde naald.



Naaldstand boven/onder instellen



- > Druk op de toets «Naald boven/onder» om de draad omhoog te halen.
 - De naald gaat eenmaal omlaag en omhoog.

Steekplaat bevestigen

De steekplaat CutWork/Stiksteek (optioneel accessoire) heeft een klein naaldgat. De draad wordt hierdoor beter in het gat getrokken en de verstrengeling van boven- en onderdraad wordt geoptimaliseerd. Dit resulteert in een mooie steekvorming.

- > Druk op de toets «Transporteur omhoog/omlaag» om de transporteur omlaag te zetten.



- > Zet de machine uit en trek de stekker uit het stopcontact.
- > Verwijder de naald.
- > Verwijder de naaivoet.
- > Druk de steekplaat bij de markering rechtsachter naar beneden tot deze weggantelt.



- > Steekplaat verwijderen.
- > Plaats de openingen van de steekplaat CutWork/Stiksteek (optioneel accessoire) boven de overeenkomstige stiften en druk de steekplaat naar beneden tot hij vastzit.

Naald op het scherm selecteren

Na het verwisselen van de steekplaat kan worden gecontroleerd of deze met de geselecteerde naald kan worden gebruikt.



- > Druk op het symbool «Steekplaat-/Naaldselectie».
- > Selecteer de steekplaat CutWork/Stiksteek (optioneel accessoire).



Onderdraad omhooghalen

De machine moet gereed zijn om te borduren om de onderdraad omhoog te halen. De onderdraad kan in één keer voor een handmatige afhechting worden omhooggehaald. Indien geen afhechsteken nodig zijn, is het raadzaam de afhechsteken in het setup-programma uit te schakelen.



- > Houd de bovendraad vast.
- > Druk op de toets «Naald omhoog/omlaag».
 - De onderdraad wordt automatisch omhooggehaald.

13.6 Borduurraam

Overzicht borduurraamselectie

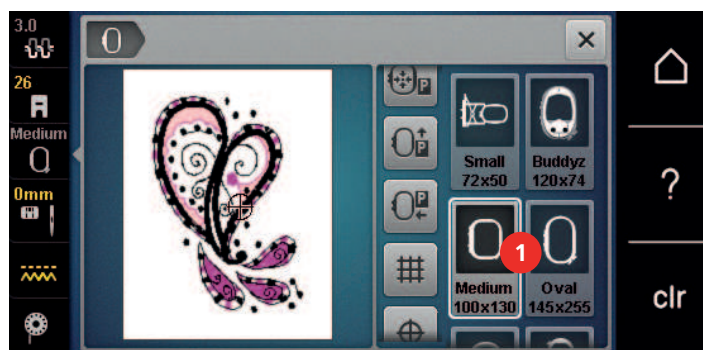

1 Borduurraamselectie

Borduurraam selecteren

Het beste borduurresultaat wordt verkregen wanneer een zo klein mogelijk borduurraam passend voor het borduurmotief wordt gekozen.

Het borduurmotief heeft een voorgeprogrammeerde grootte die wordt weergegeven.

Voorwaarde:

- Borduurmotief is geselecteerd.



- > Druk op het symbool «Borduurraamselectie».
 - De machine selecteert automatisch het optimale borduurraam voor de grootte van het borduurmotief. Mocht het voorgeprogrammeerde borduurraam niet beschikbaar zijn, kan een ander borduurraam worden gekozen. Als een borduurraam wordt gemonteerd, dat niet met het geselecteerde borduurraam overeenkomt, geldt het gemonteerde borduurraam als actief en wordt het borduurmotiefoppervlak overeenkomstig aangepast.
- > Selecteer het gewenste borduurraam.

Scheurvlies

Door gebruik van borduurvlies krijgt het project meer stabiliteit. Scheurvlies is vooral geschikt voor alle geweven materialen en niet-rekbaar materiaal. Er kunnen 1 – 2 lagen worden gebruikt. Borduurvlies is in verschillende diktes verkrijgbaar. Bij grote borduuroppervlakten blijft het borduurvlies onder het borduurgaren vastzitten. Het borduurvlies wordt met plakspray aan de achterkant van de stof bevestigd. Na het borduren wordt het overtollige borduurvlies voorzichtig weggescheurd.

Knipvlies

Door het gebruik van borduurvlies krijgt het project meer stabiliteit. Knipvlies is geschikt voor alle rekbare materialen. Er kunnen 1 – 2 lagen worden gebruikt. Borduurvlies is in verschillende diktes verkrijgbaar. Bij grote borduuroppervlakten blijft het borduurvlies onder het borduurgaren vastzitten. Het borduurvlies wordt met plakspray aan de achterkant van de stof bevestigd. Na het borduren wordt het overtollige borduurvlies voorzichtig weggeknipt.

Plakspray

Het gebruik van plakspray is vooral raadzaam bij alle rekbare en gladde materialen en gebreide stoffen. Het verhindert, dat de stof verschuift of vervormt. Applicaties kunnen met behulp van plakspray exact orden bevestigd. Plakspray mag niet in de buurt van de machine worden gebruikt om vervuiling te voorkomen.

- > Spuit een beetje plakspray op een afstand van 25 – 30 cm (9 – 12 inch) op het borduurvlies.
- > Leg de stof en het borduurvlies helemaal glad op elkaar en druk beide lagen vast.
- > Bevestig kleine patroondelen, zoals broekzakken of kragen, op het borduurvlies.
- > Om een afdruk te vermijden, bijvoorbeeld bij badstof of fleece, moeten niet de patroondelen, maar het borduurvlies met plakspray worden bespoten en in het borduurraam worden gespannen.
- > Fixeer de patroondelen die geborduurd moeten worden.
- > Verwijder lijmrestjes voordat de machine wordt gestart.

Verstevigingspray

Verstevigingspray geeft fijne, los geweven materialen extra steun. Onder de stof moet altijd een extra laagje vlies worden gebruikt.

- > Spuit verstevigingspray op de stof.
- > Laat de stof goed drogen en strijk deze eventueel met het strijkijzer droog.

Plakvlies

Plakvlies is in verschillende diktes verkrijgbaar. Het is raadzaam om plakvlies te gebruiken dat gemakkelijk kan worden verwijderd. Plakvlies is geschikt voor alle stoffen die snel vervormen, bijvoorbeeld rekbaar stoffen zoals tricot of jersey.

- > Strijk het vlies met een warm strijkijzer op de achterkant van de stof.

Zelfklevend vlies

Zelfklevend vlies is geschikt voor stoffen zoals jersey en zijde en borduurprojecten die niet in een borduurraam kunnen worden gespannen.

- > Span het vlies in het borduurraam, zodat de papieren kant naar boven ligt.
- > Scheur het papier met een schaar in om het bij het gedeelte, dat in het borduurraam komt te liggen, te kunnen verwijderen.
- > Leg de stof op de zelfklevende kant van het vlies en druk hem vast.
- > Verwijder lijmrestjes voordat de machine wordt gestart.

Wateroplosbaar vlies



Span bij vrijstaand borduurwerk 1 - 3 lagen wateroplosbaar vlies in het borduurraam. Omdat het motief niet op stof wordt geborduurd, blijft uiteindelijk alleen het met garen geborduurde motief over. De borduurmotieven moeten in ieder geval met korte steken zijn verbonden, anders laten de afzonderlijke motieven los uit het complete borduurmotief.

Wateroplosbaar borduurvlies is geschikt voor dunne stoffen, waarbij andere steunstoffen zouden doorschijnen, en voor kantborduurwerk. De steunstof kan na het borduren met water worden uitgewassen. De steunstof beschermt hoogpolige stoffen, zodat bijvoorbeeld de lusjes van badstof niet worden beschadigd. Met dit materiaal wordt vermeden, dat het garen in de stof zinkt of dat lusjes tussen het borduurwerk doorsteken.

- > Leg het borduurvlies op de achterkant van de stof.
- > Fixeer het borduurvlies indien nodig met plakspray.
- > Verstevig hoogpolige stoffen aan de goede kant ook met de passende steunstof en rijg deze eventueel met een paar steekjes vast.
- > Span alle lagen samen in het borduurraam.
- > Was het borduurmotief na het borduren uit en leg dit plat neer om te drogen.

Borduurraam voorbereiden

Het borduurraam bestaat uit een buiten- en binnenraam. Bij elk borduurraam hoort een passende borduursjabloon. Het borduurbereik wordt door een raster met vierkantjes van 1 cm aangegeven. Het middelpunt en de hoekpunten van de middellijnen zijn van gaatjes voorzien. De gewenste markeringen kunnen op het materiaal worden overgebracht.

- > Markeer het middelpunt van het borduurmotief met een wateroplosbare stift op de stof.

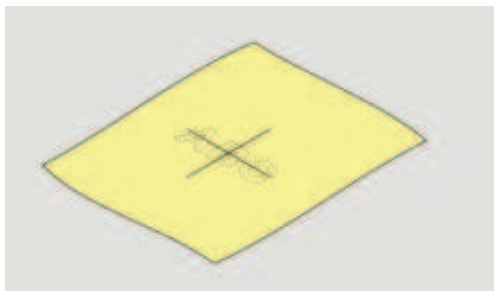

- > Maak het buitenste borduurraam los.
- > Neem het binnenraam weg.
- > Let erop, dat de pijlmarkeringen op beide ramen bij het monteren op elkaar afgestemd zijn.
- > Bevestig de borduursjabloonhouder.

- > Leg de borduursjabloon zodanig in het binnenraam, dat de naam BERNINA aan de voorkant bij de pijlmarkering ligt.

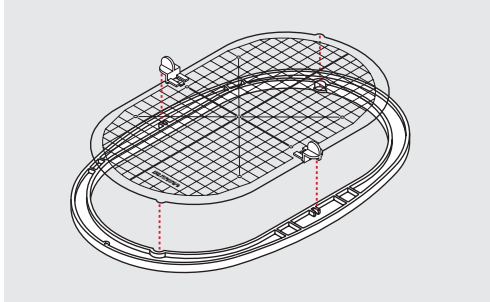

- > Leg de stof onder het binnenraam.
- > Zorg ervoor, dat het middelpunt van het borduurmotief en het middelpunt van de borduursjabloon op elkaar liggen.
- > Leg de stof en het binnenraam zodanig op het buitenraam, dat de pijlmarkeringen van de beide ramen op elkaar afgestemd zijn.

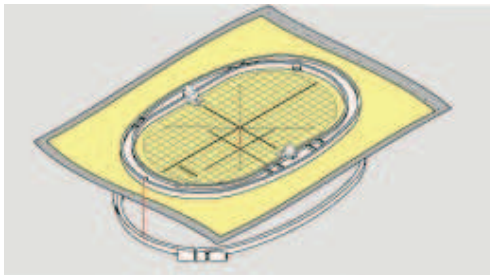

- > Duw de beide ramen in elkaar, maar let erop, dat de stof niet verschuift.
- > Span de stof strak in het borduurraam.
- > Draai de sluiting vast.
- > Neem de borduursjabloonhouder met behulp van de sjabloonhouder uit het borduurraam.
- > Wanneer u het binnenraam in het buitenraam duwt, zorg er dan voor dat het binnenraam inclusief stof tot 1 mm naar onderen uitsteekt om geen krassen te maken op de vrije arm.

Borduurraam bevestigen

- > Zet de naald omhoog.
- > Zet de borduurvoet omhoog.
- > Houd het borduurraam met de goede kant van de stof naar boven en de borduurraamkoppeling naar links vast.
- > Schuif het borduurraam onder de borduurvoet.
- > Druk de knoppen (1) van de koppeling naar elkaar toe.
- > Houd het borduurraam (2) boven de koppeling van de borduurarm.
- > Druk het borduurraam naar beneden tot het vastzit.

- > Laat de knoppen (1) los.

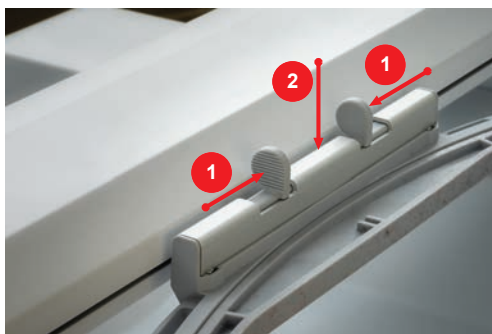

- > Druk de knoppen van de koppeling naar elkaar toe om het borduurraam te verwijderen.
- > Neem het borduurraam weg.

Overzicht borduurfuncties

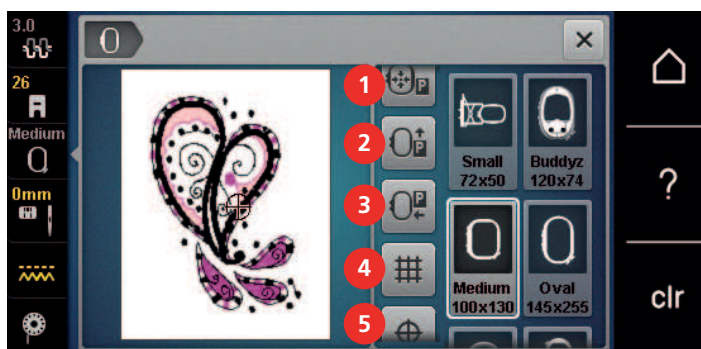

- | | | | |
|---|---------------------------------------------|---|----------------------------------------------------|
| 1 | Borduurraam t.o.v. de naald centreren | 4 | Rooster aan/uit |
| 2 | Borduurraam naar achteren verschuiven | 5 | Motiefmidden |
| 3 | Borduurmodule voor de naaimodus verschuiven | 6 | Virtuele plaatsing (wordt door scrollen zichtbaar) |

Borduurraam t.o.v. de naald centreren

Als de naald in de buurt van het borduurraam staat, kan de bovendraad gemakkelijker worden ingeregen wanneer het borduurraam wordt verschoven.



- > Druk op het symbool «Borduurraamindicator/Borduurraamselectie».



- > Druk op het symbool «Borduurraam t.o.v. de naald centreren».
- > Rijg de bovendraad in.



- > Druk op de toets «Start/Stop» om het borduurraam naar de laatste positie terug te zetten.

Borduurraam naar achteren verschuiven

Om de onderdraadspoel gemakkelijker te kunnen verwisselen, is het raadzaam het borduurraam voor het inrijgen naar achteren te verschuiven. Op deze wijze kan het grijperdeksel gemakkelijker worden geopend.



> Druk op het symbool «Borduurraamindicator/Borduurraamselectie».

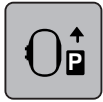

> Druk op het symbool «Borduurraam naar achteren verschuiven».
> Rijg de onderdraad in (zie pagina 44).



> Druk op «Start/Stop» om het borduurraam naar de laatste positie terug te zetten. Trek de onderdraad eventueel terug.

Borduurmodule voor de naaimodus verschuiven

De borduurmodule kan zodanig worden geplaatst, dat ook wanneer deze is aangesloten alle soorten projecten kunnen worden genaaid.



> Druk op het symbool «Borduurraamindicator/Borduurraamselectie».
> Verwijder het borduurraam.



> Druk op het symbool «Borduurraam voor de naaimodus verschuiven».



> Druk op het symbool «Home».



> Druk op het symbool «Naaimodus».

Rooster aan/uit

Door het zichtbaar maken van het middelpunt van het borduurraam en het rooster met hulplijnen kan het borduurmotief exacter worden geplaatst.



> Druk op het symbool «Borduurraamindicator/Borduurraamselectie».

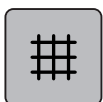

> Druk op het symbool «Rooster aan/uit» om het midden van het borduurraam op het beeldscherm weer te geven.
> Druk nogmaals op het symbool «Rooster aan/uit» om het rooster met hulplijnen weer te geven.
> Druk nogmaals op het symbool «Rooster aan/uit» om het midden van het borduurraam en het rooster met hulplijnen te deactiveren.

Middelpunt borduurmotief

Het borduurraam wordt zodanig geplaatst, dat de naald exact boven het midden van het borduurmotief of boven het beginpunt van het borduurmotief staat.



> Druk op het symbool «Borduurraamindicator/Borduurraamselectie».



> Druk op het symbool «Middelpunt borduurmotief» om het borduurraam zodanig te plaatsen, dat de naald precies boven het midden van het borduurmotief staat.

> Druk nogmaals op het symbool «Middelpunt borduurmotief» om het borduurraam zodanig te plaatsen, dat de naald precies boven het beginpunt van het motief staat.

Borduurraam virtueel plaatsen

Het borduurraam wordt bij herplaatsing van het borduurmotief automatisch naar de nieuwe positie gezet. Daarom is het symbool «Virtuele plaatsing» automatisch geactiveerd en geel omlijnd als een borduurraam is bevestigd.

Voorwaarde:

- Borduurraam is bevestigd.



> Druk op het symbool «Borduurraamindicator/Borduurraamselectie».

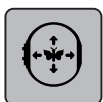

> Druk op het symbool «Virtuele plaatsing» om het automatisch bewegen van het borduurraam bij herplaatsing van het borduurmotief uit te schakelen.

– Het symbool «Virtuele plaatsing» is niet geel omlijnd.

> Druk opnieuw op het symbool «Virtuele plaatsing» om het automatisch bewegen van het borduurraam bij herplaatsing van het borduurmotief in te schakelen.

14 Setup-programma

14.1 Borduurinstellingen in het setup-programma wijzigen

Meer informatie over dit thema [Borduurinstellingen](#).

15 Creatief borduren

15.1 Overzicht borduren

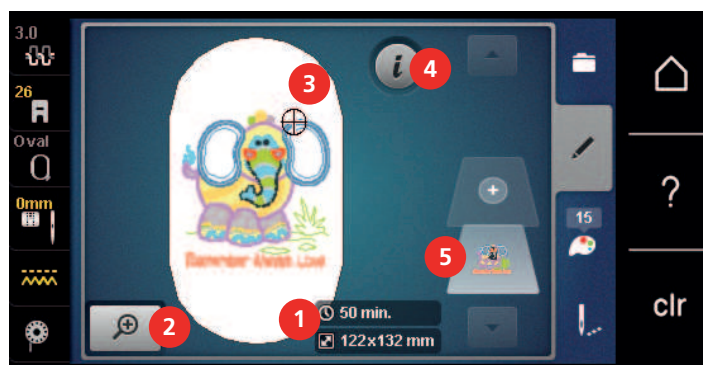

- | | | | |
|---|---------------------------------------------------------------|---|----------------------|
| 1 | Borduurtijd/Borduurmotiefgrootte in mm of inch | 4 | «i»-dialoog |
| 2 | Afbeelding borduurmotief vergroten, verkleinen en verplaatsen | 5 | Borduurmotiefniveaus |
| 3 | Borduurbaar oppervlak | | |

15.2 Borduurmotief selecteren en wisselen



- > Druk op het symbool «Selecteren».



- > Druk op het symbool «Borduurmotief oproepen».
- > Selecteer een nieuw borduurmotief.

15.3 Borduurtijd en borduurmotiefgrootte controleren

Op het beeldscherm «Bewerken» wordt rechtsonder (1) de geschatte borduurtijd in minuten alsmede de breedte en hoogte van het borduurmotief in millimeter of inch weergegeven.

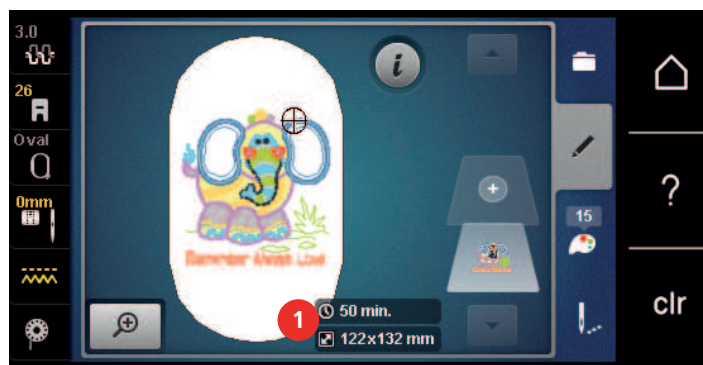

15.4 Snelheid regelen

Met de snelheidsregelaar kan de snelheid traploos worden aangepast.

- > Verschuif de snelheidsregelaar naar links om de snelheid te verlagen.
- > Verschuif de snelheidsregelaar naar rechts om de snelheid te verhogen.

15.5 Borduurmotief bewerken

Overzicht borduurmotief bewerken

- > Selecteer een borduurmotief om het te bewerken.
- > Druk op het symbool «i»-dialog.



- | | | | |
|---|---------------------------|----|----------------------------------------|
| 1 | Weergave verkleinen | 8 | Spiegelen links/rechts |
| 2 | Weergave vergroten | 9 | Spiegelen boven/onder |
| 3 | Weergave verplaatsen | 10 | Dupliceren |
| 4 | Borduurmotief verplaatsen | 11 | Wissen |
| 5 | Borduurmotief verplaatsen | 12 | Check borduurmotiefgrootte |
| 6 | Borduurmotief draaien | 13 | Steeksoort/borduurdichtheid veranderen |
| 7 | Grootte veranderen | | |

Voorbeeld borduurmotief vergroten

Het voorbeeld van het borduurmotief kan worden vergroot. Bovendien kan het voorbeeld zonder of met wijziging van de borduurpositie worden aangepast.

- > Selecteer een borduurmotief.
- > Druk op het symbool «Voorbeeld vergroten» om het voorbeeld van het borduurmotief te bewerken.
- > Druk 1 tot 4 keer op het symbool «Voorbeeld vergroten» om het voorbeeld steeds een stap te vergroten.
- > Druk 1 tot 4 keer op het veld «Voorbeeld verkleinen» om terug te gaan naar de bewerkingsmodus.



Voorbeeld borduurmotief verkleinen

Het voorbeeld van het borduurmotief kan worden verkleind. Bovendien kan het voorbeeld zonder of met wijziging van de borduurpositie worden aangepast.

- > Selecteer een borduurmotief.
- > Druk op het symbool «Voorbeeld vergroten» om het voorbeeld van het borduurmotief te bewerken.
- > Druk 1 tot 4 keer op het symbool «Voorbeeld verkleinen» om het vergrote voorbeeld van het borduurmotief steeds een stap te verkleinen.



Voorbeeld borduurmotief verschuiven

Het voorbeeld van het borduurmotief kan worden verplaatst. Bovendien kan het voorbeeld zonder of met wijziging van de borduurpositie worden aangepast.

> Selecteer een borduurmotief.



> Druk op het symbool «Voorbeeld vergroten» om het symbool «Voorbeeld verschuiven» te activeren.



– Het symbool «Voorbeeld verschuiven» is actief (donkergrijs).

> Verschuif het voorbeeld van het borduurmotief.

– De borduurpositie wordt niet gewijzigd.



> Druk op het symbool «Voorbeeld verkleinen» om naar de bewerkingsmodus terug te gaan.

Borduurmotief als vergroot voorbeeld verplaatsen

Het voorbeeld van het borduurmotief kan worden verplaatst. Bovendien kan het voorbeeld zonder of met wijziging van de borduurpositie worden aangepast.

> Selecteer een borduurmotief.



> Druk om het symbool «Motief verschuiven» weer te geven op het symbool «Voorbeeld vergroten».



> Druk op het symbool «Borduurmotief verschuiven».

– Het symbool wordt donkergrijs.

> Verschuif het voorbeeld van het borduurmotief.

– De borduurpositie wordt gewijzigd.



> Druk op het symbool «Voorbeeld verkleinen» om naar de bewerkingsmodus terug te gaan.

Borduurmotief verschuiven

> Selecteer het borduurmotief.



> Druk op het symbool «i»-dialoog.



> Druk op het symbool «Borduurmotief verplaatsen».

> Draai aan de «Multifunctionele knop boven» om het borduurmotief in dwarsrichting (horizontaal) in stappen van 1/10 mm te verplaatsen.

> Draai aan de «Multifunctionele knop onder» om het borduurmotief in lengterichting (verticaal) in stappen van 1/10 mm te verplaatsen of

> Druk op het borduurmotief, blijf hierop drukken en verplaats het borduurmotief.

– De verplaatsing wordt in de geel omliggende vakken weergegeven.



> Druk op het symbool «Middelpunt van het borduurmotief».

– Het borduurmotief wordt weer in het midden van het borduurraam geplaatst.

Borduurmotief draaien

- > Selecteer het borduurmotief.
- > Druk op het symbool «i»-dialog.

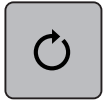

- > Druk op het symbool «Borduurmotief draaien».
- > Draai de «Multifunctionele knop boven» of «Multifunctionele knop onder» naar rechts om het borduurmotief met de wijzers van de klok mee te draaien.
- > Draai de «Multifunctionele knop boven» of «Multifunctionele knop onder» naar links om het borduurmotief tegen de wijzers van de klok in te draaien.



- > Druk op het symbool «Borduurmotief +90° draaien» om het borduurmotief in stappen van 90° te draaien.

Borduurmotief proportioneel veranderen



Voor een optimale borduurkwaliteit is het raadzaam om de grootte van het borduurmotief met maximaal 20% te wijzigen.

Als de grootte van het borduurmotief met meer dan 20% moet worden gewijzigd, moet het borduurmotief in een afzonderlijk softwareprogramma worden aangepast en opnieuw op de machine worden geladen.

- > Selecteer een borduurmotief.
- > Druk op het symbool «i»-dialog.



- > Druk op het symbool «Borduurmotiefgrootte wijzigen».



- > Om de grootte van het borduurmotief proportioneel te wijzigen, moet het symbool «Properties behouden» een wit kader hebben.
Druk alleen op het symbool «Properties behouden» als het symbool geen wit kader heeft.
– Het veld «Properties behouden» heeft een wit kader.



- > Draai de «Multifunctionele knop boven/onder» naar rechts om het borduurmotief te vergroten.
- > Draai de «Multifunctionele knop boven/onder» naar links om het borduurmotief te verkleinen.

Borduurmotiefgrootte niet proportioneel veranderen



Voor een optimale borduurkwaliteit is het raadzaam om de grootte van het borduurmotief met maximaal 20% te wijzigen.

Als de grootte van het borduurmotief met meer dan 20% moet worden gewijzigd, moet het borduurmotief in een afzonderlijk softwareprogramma worden aangepast en opnieuw op de machine worden geladen.



- > Selecteer een borduurmotief.
- > Druk op het symbool «i»-dialog.



- > Druk op het symbool «Borduurmotiefgrootte wijzigen».



- > Om de grootte van het borduurmotief niet-proportioneel te wijzigen, mag het symbool «Properties behouden» geen wit kader hebben.
Druk alleen op het symbool «Properties behouden» als het symbool een wit kader heeft.
 - Het veld «Properties behouden» heeft geen wit kader.

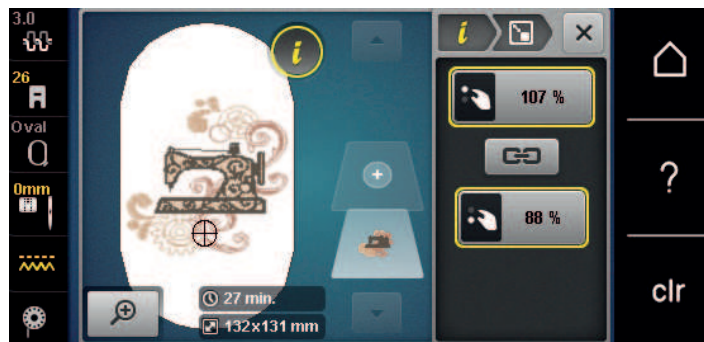

- > Draai de «Multifunctionele knop boven» naar rechts om het borduurmotief breder te maken.
- > Draai de «Multifunctionele knop boven» naar links om het borduurmotief smaller te maken.
- > Draai de «Multifunctionele knop onder» naar rechts om het borduurmotief langer te maken.
- > Draai de «Multifunctionele knop onder» naar links om het borduurmotief korter te maken.

Borduurmotief spiegelen

Borduurmotieven kunnen zowel verticaal als ook horizontaal worden gespiegeld.



- > Selecteer het borduurmotief.
- > Druk op het symbool «i»-dialog.



- > Druk op het symbool «Spiegelen links/rechts» om het borduurmotief in dwarsrichting te spiegelen.



- > Druk op het symbool «Spiegelen boven/onder» om het borduurmotief in lengterichting te spiegelen.

Tekst vervormen

Teksten kunnen in boogvorm worden geplaatst.

- > Selecteer een alfabet-borduurmotief.



- > Druk op het symbool «i»-dialoog.



- > Druk op het symbool «Tekst vervormen».
- > Draai aan de «Multifunctionele knop boven» om de afstand tussen de tekens in millimeter-stappen te veranderen.
- > Draai de «Multifunctionele knop onder» naar links om de tekst naar boven of beneden te vervormen.

Steeksoort veranderen

Als satijnsteken te lang zijn, kunnen deze in stiksteken worden gewijzigd.



- > Selecteer een borduurmotief.
- > Druk op het symbool «i»-dialoog.



- > Druk op het symbool «Steeksoort wijzigen».



- > Druk op de schakelknop boven in de display (1) om de satijnsteek in een stiksteek te wijzigen.
- > Stel met de symbolen «-» of «+» de gewenste steeklengte (2) in.

Borduurdichtheid veranderen

Als de satijnsteken te dicht op elkaar liggen, kan de borduurdichtheid worden aangepast.



- > Selecteer een borduurmotief.
- > Druk op het symbool «i»-dialoog.



- > Druk op het symbool «Steeksoort wijzigen».
- > Stel met de symbolen «-» of «+» de gewenste steekdikte (1) in.



Borduurmotiefgrootte en -positie controleren

U kunt controleren of het borduurmotief op de gewenste plaats op de stof past. Punten, die buiten het borduurraam liggen, kunnen niet worden geselecteerd.

- > Selecteer het borduurmotief.
- > Druk op het symbool «i»-dialogoog.

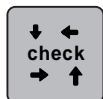

- > Druk op het symbool «Borduurmotiefgrootte controleren».
 - Het borduurraam wordt zodanig verschoven, tot de naald op de positie staat zoals op het scherm weergegeven.
- > Druk op het symbool «Hoek linksboven» om de linker bovenhoek van het borduurmotief te selecteren.
 - Het borduurraam wordt zodanig verschoven, tot de naald op de positie staat zoals op het scherm weergegeven.
- > Druk op het symbool «Hoek rechtsboven» om de rechter bovenhoek van het borduurmotief te selecteren.
 - Het borduurraam wordt zodanig verschoven, tot de naald op de positie staat zoals op het scherm weergegeven.
- > Druk op het symbool «Hoek linksonder» om de linker onderhoek van het borduurmotief te selecteren.
 - Het borduurraam wordt zodanig verschoven, tot de naald op de positie staat zoals op het scherm weergegeven.
- > Druk op het symbool «Hoek rechtsonder» om de rechter onderhoek van het borduurmotief te selecteren.
 - Het borduurraam wordt zodanig verschoven, tot de naald op de positie staat zoals op het scherm weergegeven. Als het borduurmotief nog niet correct is geplaatst, kan de positie met de «Multifunctionele knoppen boven/onder» worden veranderd en alle borduurmotiefposities nogmaals worden gecontroleerd.

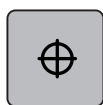
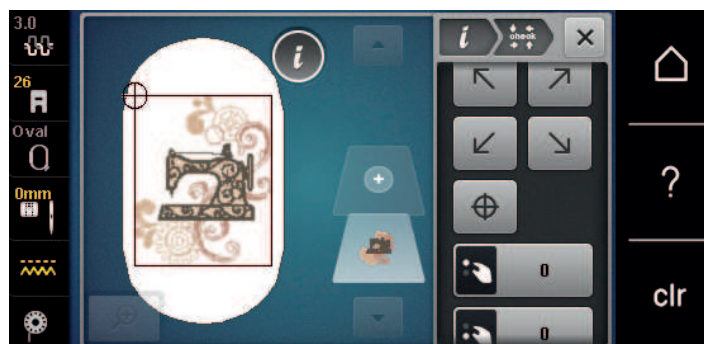

- > Druk op het symbool «Motiefmidden» om de naald in het midden van het borduurmotief te zetten.
- > Draai aan de «Multifunctionele knop boven» om het borduurmotief in dwarsrichting (horizontaal) te verschuiven.
- > Draai aan de «Multifunctionele knop onder» om het borduurmotief in lengterichting (verticaal) te verschuiven.

Borduurmotief dupliceren

Het actieve borduurmotief wordt gedupliceerd.

- > Selecteer een borduurmotief.
- > Druk op het symbool «i»-dialogoog.





- > Druk op het symbool «Dupliceren».
- Het borduurmotief (1) wordt gedupliceerd (2).

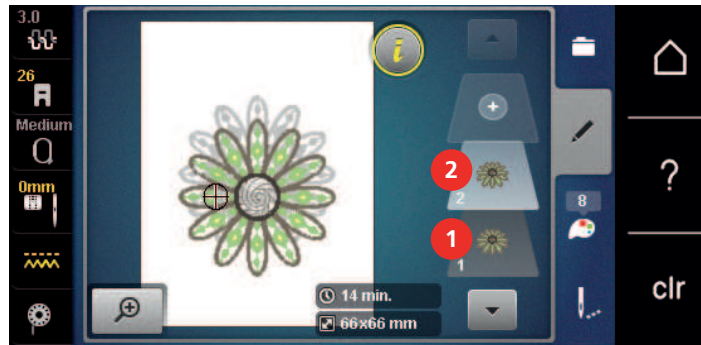

Borduurmotief wissen

Het geselecteerde borduurmotief wordt gewist.

- > Selecteer het borduurmotief.
- > Druk op het symbool «i»-dialog.



- > Druk op het symbool «Wissen».

15.6 Borduurmotieven combineren

Borduurmotieven combineren

In de combinatiemodus kunnen verschillende borduurmotieven worden gecombineerd.

- > Selecteer een borduurmotief.
- > Druk op het symbool «Borduurmotief toevoegen» (1).
- > Selecteer nog een borduurmotief.

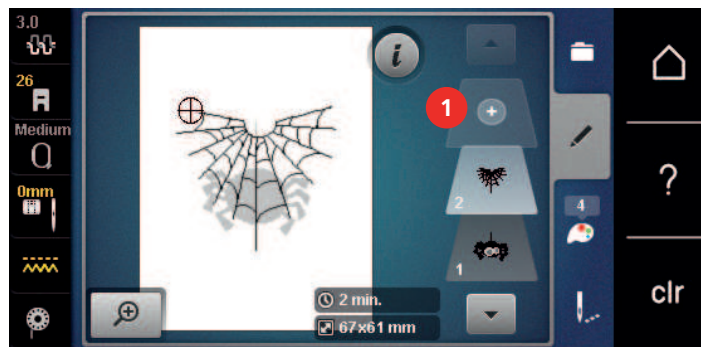

Afzonderlijk borduurmotief wissen

Voorwaarde:

- Er is een borduurmotiefcombinatie voorhanden.

- > Druk met uw vinger op het gewenste borduurmotief op het betreffende niveau (1), houd uw vinger op het motief en veeg dit naar buiten.
 - Een nieuw venster wordt geopend.

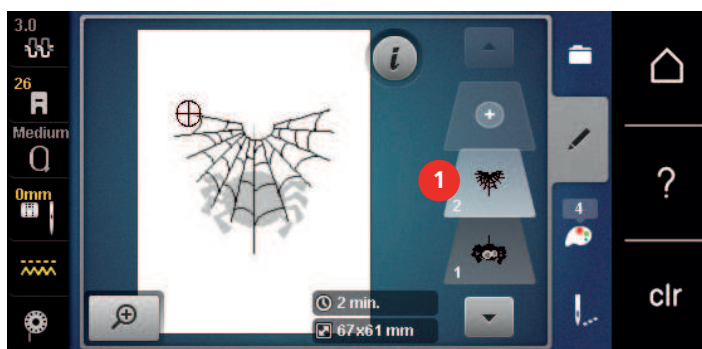

- > Druk op het symbool «Bevestigen» om het geselecteerde borduurmotief te wissen.

Combinatie dupliceren

Als een combinatie gedupliceerd wordt, kunnen de afzonderlijke borduurmotieven niet meer worden geselecteerd.

- > Selecteer het borduurmotief.
- > Druk op het symbool «Borduurmotief toevoegen».
- > Selecteer nog een borduurmotief.
- > Selecteer de combinatie (1).

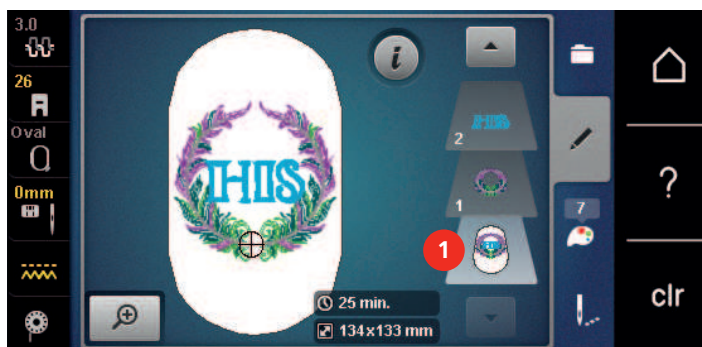

- > Druk op het symbool «i»-dialog.



- > Druk op het symbool «Dupliceren».

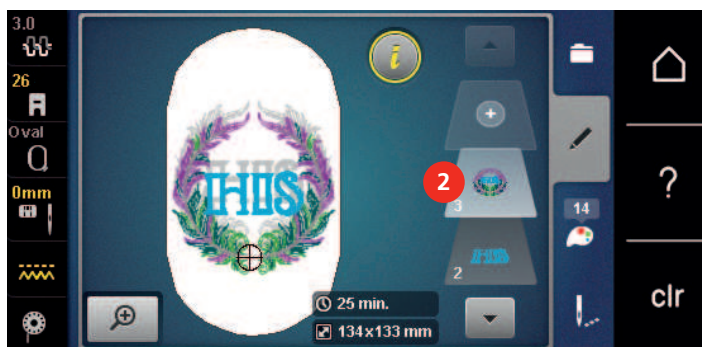

- De combinatie wordt gedupliceerd (2).

15.7 Lettertekens combineren

Overzicht borduuralfabetten

| Borduurmotieven | Naam |
|-----------------|------------------|
| ABC | Swiss Block |
| <i>ABC</i> | Anniversary |
| АБВ | Russian Textbook |
| ABC | Rounded Sans |

Woorden/zinnen programmeren



Lettertakens worden altijd in één kleur geborduurd. Om afzonderlijke letters of woorden in een andere kleur te borduren, moet elke letter of elk woord afzonderlijk worden geselecteerd en in het borduuroppervlak worden geplaatst.

Een woord kan binnen het borduurraam op een willekeurige positie worden geplaatst. Als het borduurmotief buiten het borduurbare gedeelte is geplaatst, wordt het borduurraam op het beeldscherm rood omlijnd. Met behulp van de borduurraamkeuze kan worden gecontroleerd of het borduurmotief met een ander borduurraam kan worden geborduurd. Als het woord niet in een borduurraam past, kunnen bijvoorbeeld afzonderlijke woorden met elkaar worden gecombineerd en onder elkaar worden geplaatst, zoals in het volgende voorbeeld wordt getoond.



- > Selecteer de map «Alfabetten».
- > Selecteer een lettertype.
- > Voer de tekst «Made to» in.
- > Druk op het symbool (1) (standaardinstelling) om hoofdletters in te stellen.
- > Druk op het symbool (2) om kleine letters in te stellen.
- > Druk op het symbool (3) om cijfers en wiskundige tekens in te stellen.
- > Druk op het symbool (4) om speciale tekens in te stellen.



- > Druk in het tekstvak boven het toetsenbord om de ingevoerde tekst compleet te wissen.
- > Druk op het symbool «DEL» om afzonderlijke letters in de ingevoerde tekst te wissen.



- > Druk op het symbool «Bevestigen» om de tekst over te nemen.



- > Druk op het symbool «Borduurraamindicator/Borduurraamselectie».
- > Selecteer een borduurraam.
- > Druk nogmaals op het symbool «Borduurraamindicator/Borduurraamselectie» om naar de bewerkingsmodus terug te keren.

Woorden/zinnen bewerken



- > Druk op het symbool «i»-dialog.

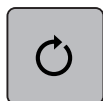

- > Druk op het symbool «Borduurmotief draaien».



- > Druk op het symbool «+90» om de tekst 90° te draaien.
- > Druk op het symbool «i» (1).

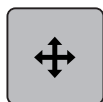

- > Druk op het symbool «Borduurmotief verplaatsen».
- > Draai aan de «Multifunctionele knop boven» om het borduurmotief in dwarsrichting (horizontaal) te verschuiven.
- > Draai aan de «Multifunctionele knop onder» om het borduurmotief in lengterichting (verticaal) te verschuiven.



- > Druk op het symbool «Borduurmotief toevoegen».
- > Voer de tekst «create» in en draai deze eveneens.



- > Druk op het symbool «Borduurraamindicator/Borduurraamselectie».

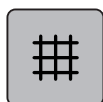

- > Druk op het symbool «Rooster aan/uit» om de regels exacter te kunnen plaatsen.

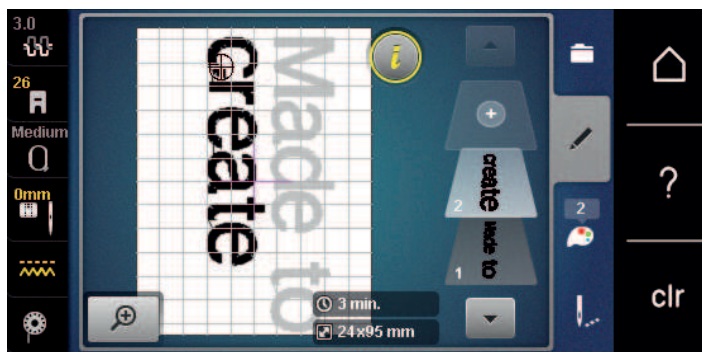

15.8 Borduurmotiefkleuren veranderen

Overzicht kleuren veranderen

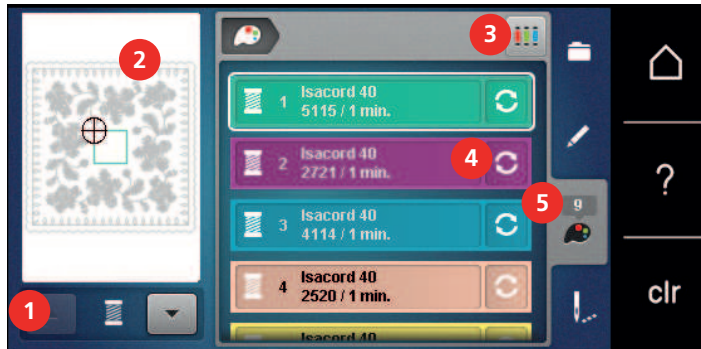

- | | | | |
|---|-------------------------------|---|-----------------------|
| 1 | Borduurmotiefkleuren | 4 | Kleur/merk veranderen |
| 2 | Voorbeeld geselecteerde kleur | 5 | Kleurinformatie |
| 3 | Garenmerk bepalen | | |

Kleuren veranderen



- > Selecteer een borduurmotief.
- > Druk op het symbool «Kleurinformatie».

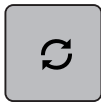

- > Druk op het symbool «Kleur/Producent wijzigen» naast de kleur die moet worden veranderd.
- > Veeg op het beeldscherm naar boven of onder, zodat meer kleuren worden weergegeven.



- > Druk op het symbool «Kleurselectie door middel van cijfers» om de kleur door het invoeren van het kleurnummer te selecteren.
- > Voer het cijfer van de gewenste kleur in.
 - Het kleursymbool wordt links weergegeven.
- > Druk op het links weergegeven kleursymbool om de kleurkeuze te bevestigen.

Garenmerk veranderen



- > Selecteer een borduurmotief.
- > Druk op het symbool «Kleurinformatie».

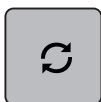

- > Druk op het symbool «Kleur/Producent wijzigen».



- > Druk op de symbolen «Scrollen links» en «Scrollen rechts» boven in de display om andere garenmerken weer te geven.



- > Druk op het symbool «Garenmerk bepalen».
 - Alle garenkleuren van het geselecteerde borduurmotief worden naar het geselecteerde garenmerk gewijzigd.

15.9 Borduurmotief borduren

Overzicht borduurmenu



- | | | | |
|---|--------------------------------------|---|--------------------------------------------------------------|
| 1 | Rijgen | 5 | Meerkleurig borduurmotief aan/uit |
| 2 | Borduurraam verschuiven | 6 | Borduursnelheid (wordt door scrollen zichtbaar) |
| 3 | Borduurprocescontrole bij draadbreek | 7 | Kleurwisselingen verminderen (wordt door scrollen zichtbaar) |
| 4 | Sprongsteken afsnijden | 8 | Kleurweergave |

Rijgsteken toevoegen

De rijgsteken kunnen langs het borduurraam of langs het borduurmotief worden geborduurd. Hierdoor worden de stof en het borduurvlies beter gefixeerd.

- > Selecteer het borduurmotief.
- > Druk op het symbool «Borduren».



- > Druk op het symbool «Rijgen» om de rijgsteken langs het borduurmotief te borduren.
- > Druk nogmaals op het symbool «Rijgen» om de rijgsteken langs het borduurraam te borduren.
- > Druk nogmaals op het symbool «Rijgen» om de rijgsteken te deactiveren.

Borduurraam verschuiven

Als een borduurmotief zo groot is, dat de stof nogmaals moet worden ingespannen, kan het borduurmotief opnieuw worden verplaatst.

- > Selecteer een borduurmotief.
- > Druk op het symbool «Borduren».



- > Druk op het symbool «Borduurraam verschuiven».
- > Draai de «Multifunctionele knop boven» om het borduurraam in dwarsrichting (horizontaal) te verschuiven.
- > Draai de «Multifunctionele knop onder» om het borduurraam in lengterichting (verticaal) te verschuiven.
- > Druk op het symbool «Borduren» in de navigatie om de instellingen toe te passen.



Borduurprocescontrole bij draadbreek

Als de draad breekt, kan met behulp van de borduurprocescontrole de naald opnieuw op de juiste positie in het borduurmotief geplaatst worden.

- > Selecteer het borduurmotief.
- > Druk op het symbool «Borduren».



- > Druk op het symbool «Borduurprocescontrole bij draadbreek».
 - In het linker gedeelte van het beeldscherm wordt een compact voorbeeld van het borduurmotief getoond. In het rechter gedeelte wordt het borduurmotief groter afgebeeld.
- > Selecteer met de beeldschermen/vinger de gewenste plaats in het compacte voorbeeld.
- > Draai aan de «Multifunctionele knop boven» om het borduurraam steeksgewijs te bewegen.
- > Draai aan de «Multifunctionele knop onder» om het borduurraam in grote stappen te bewegen.
 - Het cijfer in het geel omliggende symbool toont het aantal steken dat door de borduurcontrole werd bepaald.



- > Druk op het symbool «Loep» om de gewenste steek per invoer te selecteren.



Sprongsteken afsnijden

De functie is standaard geactiveerd en de sprongsteken worden automatisch afgesneden. Als de functie gedeactiveerd wordt, moeten de sprongsteken handmatig worden afgeknipt.

- > Selecteer het borduurmotief.
- > Druk op het symbool «Borduren».



- > Druk op het geel omliggende symbool «Sprongsteken afsnijden» om de functie te deactiveren.
- > Druk nogmaals op het symbool «Sprongsteken afsnijden» om de functie te activeren.



Kleurwisselingen verminderen

Als de borduurmotieven elkaar overlappen, kan de kleurwisseling **niet** worden gereduceerd.

- > Selecteer het borduurmotief.
- > Druk op het symbool «Borduren».



- > Druk op het symbool «Kleurwisselingen verminderen».
 - Identieke kleuren van het borduurmotief worden tot één kleur samengevoegd.



Meerkleurig borduurmotief aan/uit

Meerkleurige borduurmotieven kunnen ook in één kleur worden geborduurd.

- > Selecteer een borduurmotief.
- > Druk op het symbool «Borduren».





- > Druk op het symbool «Meerkleurig borduurmotief aan/uit».
 - Het borduurmotief wordt in één kleur geborduurd.

Kleurweergave

Elke kleur van een borduurmotief kan afzonderlijk worden geselecteerd. Het borduurraam verplaatst zich vervolgens naar de eerste steek van de actieve kleur. De actieve kleur kan zo ook afzonderlijk of in een andere volgorde worden geborduurd.

- > Selecteer een borduurmotief.
- > Druk op het symbool «Borduren».



- > Druk op het symbool «Scrollen omlaag» om de volgende kleur van het borduurmotief te selecteren.



- > Druk op het symbool «Scrollen omhoog» om de vorige kleur van het borduurmotief te selecteren.

15.10 Vrije arm-borduren

Vrije arm borduren betekent het borduren van rondgesloten delen die tijdens het borduren om de vrije arm van de borduurmachine worden geplaatst. Deze methode wordt vaak gebruikt bij mouwen, broekspijpen of smalle rondgesloten delen van kledingstukken.



Een gesloten deel kan gemakkelijk over de vrije arm worden geschoven, mits voor het bevestigen of verwijderen van het borduurraam deze naar links in de parkeerpositie wordt gezet. Druk op de toets «Start/Stop» om het borduurraam daarna weer in de borduurpositie te zetten.

Gebruik indien mogelijk een volle onderdraadspoel, omdat bij het verwisselen van het spoeltje het borduurraam verwijderd moet worden.

De beweegbaarheid van de borduurarm kan bij zeer smalle gesloten delen worden beperkt of belemmerd. Daarom is het belangrijk, dat het borduurraam tijdens het borduren gemakkelijk vooruit en achteruit kan bewegen. Een belemmering van de borduurarm door een gesloten deel dat te smal is, kan veroorzaken dat het borduurmotief niet correct wordt geborduurd en de stof wordt beschadigd.

Beweegbaarheid van de borduurarm controleren

- > Open het borduurmotief op de machine en bewerk dit zoals gewenst.
- > Markeer de plaats en de grootte van het borduurmotief op de stof.
- > Selecteer een zo klein mogelijk borduurraam.
- > Span de stof met het passende verstevigingsmateriaal in het borduurraam of plak deze vast, afhankelijk van de soort versteviging.
- > Schuif het gesloten deel zorgvuldig om de vrije arm van de machine en bevestig het borduurraam aan de koppeling van de borduurmodule.
- > Pas indien nodig de plaats van het borduurmotief aan.
- > Controleer of het borduurraam met betrekking tot de grootte van het motief voldoende heen en weer kan bewegen door dit van tevoren vooruit en achteruit te schuiven.

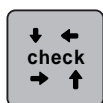

- > Druk op het symbool «Borduurmotiefgrootte controleren».
- > Als de controle van de borduurmotiefgrootte succesvol was, kan met borduren worden gestart.
 - Een gedetailleerde beschrijving omtrent borduren, het gebruik van geschikte materialen of het selecteren van de juiste borduurinstellingen op de machine vindt u in de «Tutorial» onder Borduurtechnieken --> Borduren.

15.11 Borduurmotieven beheren

Overzicht borduurmotieven beheren

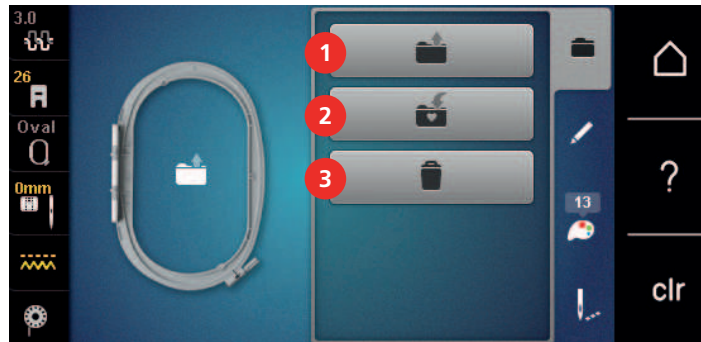

- | | | | |
|---|-----------------------|---|--------|
| 1 | Borduurmotief laden | 3 | Wissen |
| 2 | Borduurmotief opslaan | | |

Borduurmotieven in het persoonlijke geheugen opslaan

In de map «Borduurmotief opslaan» kunnen de gewenste en individueel gewijzigde borduurmotieven worden opgeslagen.

- > Selecteer het borduurmotief.
- > Bewerk het borduurmotief.
- > Druk op het symbool «Selecteren».



- > Druk op het symbool «Borduurmotief opslaan».
 - Het borduurmotief dat moet worden opgeslagen, is geel omlijnd.
 - Het symbool «Borduurmachine» is geactiveerd.



- > Druk op het symbool «Bevestigen».

Borduurmotief op de BERNINA USB-stick opslaan

- > Selecteer het borduurmotief.
- > Bewerk het borduurmotief.
- > Druk op het symbool «Selecteren».



- > Druk op het symbool «Borduurmotief opslaan».
 - Het borduurmotief dat moet worden opgeslagen, is geel omlijnd.

- > Bevestig de BERNINA USB-stick (optioneel accessoire) in de USB-aansluiting van de machine.



- > Druk op het symbool «USB-stick».



- > Druk op het symbool «Bevestigen».

Borduurmotief in het persoonlijke geheugen vervangen

- > Selecteer het borduurmotief.
- > Bewerk het borduurmotief.
- > Druk op het symbool «Selecteren».



- > Druk op het symbool «Borduurmotief opslaan».
 - Het borduurmotief dat moet worden opgeslagen, is geel omlijnd.
 - Het symbool «Borduurmachine» is geactiveerd.



- > Selecteer het borduurmotief dat vervangen moet worden.



- > Druk op het symbool «Bevestigen».

Borduurmotief op een BERNINA USB-stick vervangen

- > Selecteer het borduurmotief.
- > Bewerk het borduurmotief.
- > Druk op het symbool «Selecteren».



- > Druk op het symbool «Borduurmotief opslaan».
 - Het borduurmotief dat moet worden opgeslagen, is geel omlijnd.

- > Bevestig de BERNINA USB-stick (optioneel accessoire) in de USB-aansluiting van de machine.



- > Druk op het symbool «USB-stick».
- > Selecteer het borduurmotief dat vervangen moet worden.



- > Druk op het symbool «Bevestigen».

Steken importeren

Steken of steekcombinaties kunnen vanuit de naaimodus naar de borduurmodus worden geïmporteerd en net als borduurmotieven worden bewerkt. Op deze wijze kunnen bijvoorbeeld sierrandmotieven snel en eenvoudig worden samengesteld en als borduurmotieven in de map «Persoonlijke borduurmotieven» worden opgeslagen.



- > Druk op het symbool «Home».



- > Druk op het symbool «Naaimodus».
- > Selecteer een steek.



- > Druk op het symbool «Home».



- > Druk op het symbool «Borduurmodus».
 - De steek wordt automatisch in de map «Persoonlijke borduurmotieven» opgeslagen.



- > Selecteer de map «Persoonlijke borduurmotieven».
- > Selecteer het borduurmotief.

Borduurmotief uit het persoonlijke geheugen oproepen

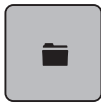

- > Druk op het symbool «Selecteren».



- > Druk op het symbool «Borduurmotief oproepen».



- > Selecteer de map «Persoonlijke borduurmotieven».
- > Selecteer het borduurmotief.

Borduurmotief van de BERNINA USB-stick oproepen



- > Druk op het symbool «Selecteren».
- > Bevestig de BERNINA USB-stick (optioneel accessoire) in de USB-aansluiting van de machine.



- > Druk op het symbool «USB-stick».
- > Selecteer een persoonlijk borduurmotief.

Borduurmotief uit het persoonlijke geheugen wissen

De borduurmotieven in het persoonlijke geheugen kunnen afzonderlijk worden gewist.

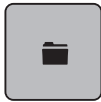

- > Druk op het symbool «Selecteren».



- > Druk op het symbool «Wissen».



- Het symbool «Borduurmachine» is geactiveerd.

- > Selecteer het borduurmotief, dat gewist moet worden.



- > Druk op het symbool «Bevestigen».

Borduurmotief van de BERNINA USB-stick wissen



- > Druk op het symbool «Selecteren».



- > Druk op het symbool «Wissen».
- > Bevestig de BERNINA USB-stick (optioneel accessoire) in de USB-aansluiting van de machine.



- > Druk op het symbool «USB-stick».
- > Selecteer het borduurmotief, dat gewist moet worden.



- > Druk op het symbool «Bevestigen».

16 Borduren

16.1 Borduren met de toets «Start/Stop»

Bij stroomuitval wordt het borduurproces onderbroken. De machine begint na het herstarten weer op de positie die het laatst werd geborduurd.



- > Druk op de toets «Start/Stop» tot de borduurmachine start.
 - De machine stopt na ongeveer 7 steken.
- > Zet de borduurvoet omhoog.
- > Snij de onderdraad af en bevestig met «OK» zoals op het beeldscherm weergegeven.

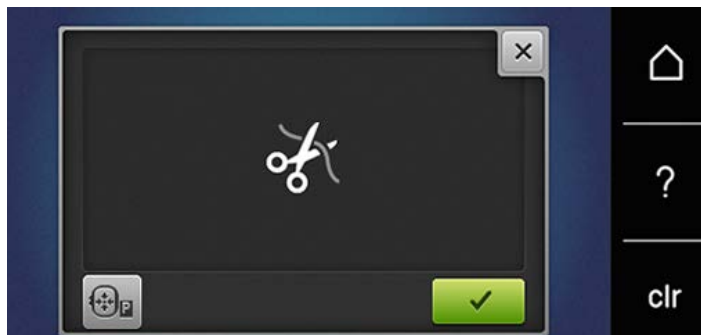

- > Zet de borduurvoet omlaag.
- > Druk op de toets «Start/Stop» om verder te borduren.

16.2 Borduursnelheid verhogen

Om een optimale borduurkwaliteit te garanderen, wordt de snelheid tijdens het borduren, afhankelijk van de borduurpositie, gereduceerd. U heeft de mogelijkheid tussen optimale en maximale snelheid te kiezen. Standaard = optimale snelheid. We wijzen u erop, dat een topkwaliteit van het borduurmotief wanneer dit bij maximale snelheid wordt geborduurd, niet gegarandeerd kan worden.

Door het uit- en inschakelen van de machine wordt de optimale borduursnelheid geactiveerd.

Voorwaarde:



- Borduurmotief is geselecteerd.
- > Druk op het symbool «Borduursnelheid».
 - De maximale snelheid wordt geactiveerd.
- > Druk opnieuw op het symbool «Borduursnelheid».
 - De optimale snelheid wordt geactiveerd.

16.3 Bovendraadspanning instellen

De bovendraadspanning wordt automatisch bij de keuze van de steek of het borduurmotief in de basisinstelling gezet.

De bovendraadspanning wordt in de BERNINA fabriek optimaal ingesteld en op de machine getest. Hiervoor wordt als boven- en onderdraad Metrosene-/Seralongaren nr. 100/2 (firma Mettler, Zwitserland) gebruikt.

Als ander naai- of borduurgaren wordt gebruikt, kunnen afwijkingen op de optimale draadspanning ontstaan. Daarom is het soms noodzakelijk om de draadspanning aan het naai- of borduurwerk en de gewenste steek of het borduurmotief aan te passen.

Hoe hoger de bovendraadspanning is ingesteld, des te sterker wordt de bovendraad gespannen en de onderdraad wordt meer in de stof getrokken. Als de bovendraadspanning lager is, wordt de bovendraad minder sterk gespannen en de onderdraad minder in de stof getrokken.

Wijzigingen op de bovendraadspanning hebben invloed op de geselecteerde steek en op alle borduurmotieven. Blijvende wijzigingen van de bovendraadspanning voor de naaimodus (zie pagina 47) en voor de borduurmodus (zie pagina 49) kunnen in het setup-programma worden gemaakt.

Voorwaarde:

- In het setup-programma is de bovendraadspanning gewijzigd.



- > Druk op het symbool «Bovendraadspanning».
- > Verplaats de schuifregelaar met de beeldschermen of uw vinger om de bovendraadspanning te verhogen of verlagen.



- > Druk op het geel omljnde symbool rechts om de basisinstellingen te herstellen.
- > Druk op het geel omljnde symbool links om de wijzigingen in het **setup-programma** naar de basisinstelling terug te zetten.

16.4 Borduren met pedaal

Het borduren met pedaal is zinvol als bijvoorbeeld maar een klein gedeelte geborduurd moet worden. Tijdens het borduren met pedaal moet het pedaal steeds ingedrukt blijven.

- > Druk op het pedaal om met borduren te beginnen.

17 Appendix

17.1 Onderhoud en reiniging

Beeldscherm reinigen

- > Zet de machine uit en maak de display met een zacht, iets vochtig microvezeldoekje schoon.

Transporteur reinigen

Verwijder draadrestjes onder de steekplaat regelmatig.



Elektrisch aangedreven componenten

Verwondingsgevaar aan de naald en grijper.

- > Zet de naaivoet omhoog.
- > Zet de machine uit en trek de stekker uit het stopcontact van het stroomnet.

- > Verwijder de naaivoet en de naald.
- > Zet de transporteur omlaag.



- > Verwijder de steekplaat.
- > Reinig de transporteur met het kwastje.

Grijper reinigen



Elektrisch aangedreven componenten

Verwondingsgevaar aan de naald en grijper.

- > Zet de machine uit en trek de stekker uit het stopcontact.

- > Open het grijperdeksel.
- > Verwijder de spoelhuls.
- > Druk de ontgrendelingshendel naar links.

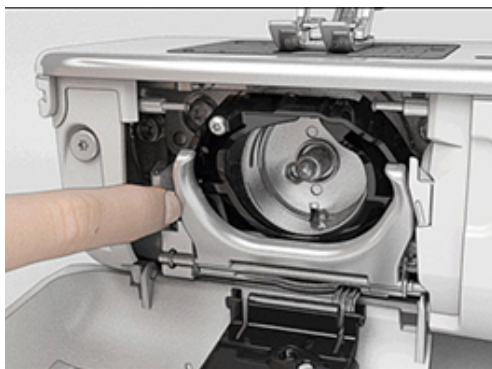

- > Kantel de sluitbeugel met het zwarte grijperbaandeksel naar beneden.
- > Verwijder de grijper.

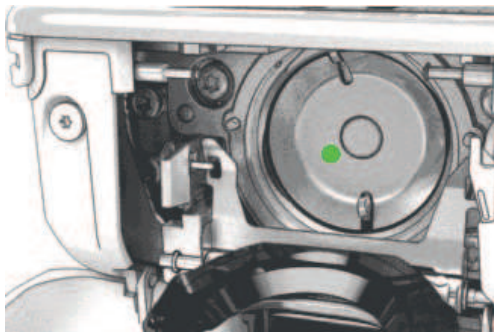

- > Reinig de grijperbaan met het kwastje; gebruik geen puntige voorwerpen.
- > Houd de grijper met twee vingers aan de stift in het midden vast.
- > Zet de grijper eerst met de onderkant schuin van boven naar beneden achter het grijperbaandeksel.
- > Plaats de grijper zodanig, dat de beide nokken bij de grijperdrijver in de overeenkomstige openingen van de grijper passen en de kleurige markering op de grijperdrijver door het gat in de grijper zichtbaar is.
- > Zet de grijper in.
 - De grijper is magnetisch en wordt in de juiste positie getrokken.
- > Sluit het grijperbaandeksel en de afsluitbeugel tot de ontgrendelingshendel vastklikt.
- > Draai ter controle aan het handwiel.
- > Zet de spoelhuls in.

Grijper oliën

⚠ VOORZICHTIG

Elektrisch aangedreven componenten

Verwondingsgevaar aan de naald en grijper.

- > Zet de machine uit en trek de stekker uit het stopcontact.

LET OP

Grijper oliën

Door te veel olie kunnen de stof en het garen vuil worden.

- > Na het oliën eerst een proeflapje maken.

- > Verwijder de spoelhuls.
- > Druk de ontgrendelingshendel naar links.

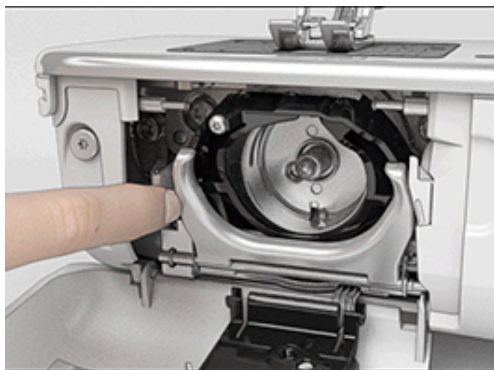

- > Kantel de sluitbeugel met het zwarte grijperbaandeksel naar beneden.

- > Verwijder de grijper.

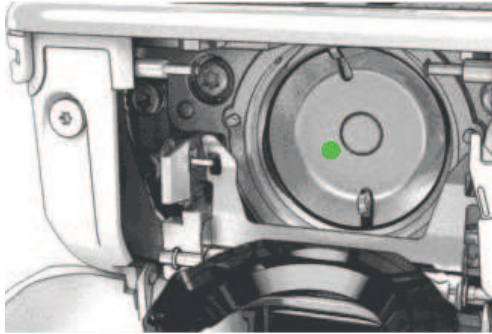

- > Doe een druppeltje BERNINA olie onder in de grijperbaan.



- > Doe een druppeltje BERNINA olie in de beide reservoirs, zodat de viltjes vochtig zijn. Let erop, dat de rood gemarkeerde oppervlakte van de grijperhuls olievrij blijft.



- > Houd de grijper met twee vingers aan de stift in het midden vast.
- > Zet de grijper eerst met de onderkant schuin van boven naar beneden achter het grijperbaandeksel.
- > Plaats de grijper zodanig, dat de beide nokken bij de grijperdrijver in de overeenkomstige openingen van de grijper passen en de kleurige markering op de grijperdrijver door het gat in de grijper zichtbaar is.
- > Zet de grijper in.
 - De grijper is magnetisch en wordt in de juiste positie getrokken.
- > Sluit het grijperbaandeksel en de afsluitbeugel tot de ontgrendelingshendel vastklikt.
- > Draai ter controle aan het handwiel.
- > Zet de spoelhuls in.







| Storing | Oorzaak | Oplossing |
|--------------------------------------|------------------------------------------------------------------------------------|-----------------------------------------------------------------------------------------------------------------------------------------------------------------------------------------------------------|
| Bovendraad gebroken | Verkeerde verhouding naald/ garen. | > Naald aan de garendikte aanpassen. |
| | Bovendraadspanning te hoog. | > Bovendraadspanning verlagen. |
| | Verkeerd ingeregen. | > Opnieuw inrijgen. |
| | Slechte garenkwaliteit. | > Kwaliteitsgaren gebruiken. |
| | Steekgat in de steekplaat of grijperpunt beschadigd. | > Contact opnemen met de BERNINA-dealer om de machine te laten repareren. > Steekplaat verwisselen. |
| | Garen bij draadhevel vastgeklemd. | > Bovenkap (1) naar links schuiven, bovenkap wegnemen. > Draadresten verwijderen. > De 4 noppen van de bovenkap in de overeenkomstige openingen plaatsen en de bovenkap naar rechts schuiven. |
| |  | |
| Onderdraad gebroken | Spoelhuls beschadigd. | > Spoelhuls vervangen. |
| | Steekgat in de steekplaat beschadigd. | > Contact opnemen met de BERNINA-dealer om de machine te laten repareren. > Steekplaat verwisselen. |
| | Naald bot of krom. | > Naald verwisselen. |
| Naaldbreuk | Naald verkeerd ingezet. | > Naald met de platte kant naar achteren in de naaldhouder schuiven tot hij niet verder kan en vastschroeven. |
| | Er werd aan de stof getrokken. | > Stof gelijkmatig geleiden. |
| | Dikke stof werd geduwd. | > Passende naaivoet, bijv. jeansvoet nr. 8 voor dikke stoffen gebruiken. > Bij dikke naden nivelleerplaatjes gebruiken. |
| | Garen met knoopjes. | > Kwaliteitsgaren gebruiken. |
| Steekbreedte niet verstelbaar | Geselecteerde naald en steekplaat kunnen niet samen worden gebruikt. | > Naald verwisselen. > Steekplaat verwisselen. |

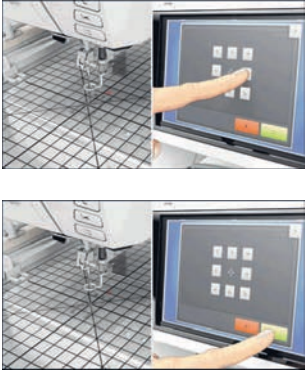

| Storing | Oorzaak | Oplossing |
|---------------------------------------------------------|------------------------------------------------------------------------------|----------------------------------------------------------------------------------------------------------------------------------------------|
| Snelheid te laag | Ongunstige kamertemperatuur. | > Machine 1 uur voor naaibegin in een ruimte zetten die op kamertemperatuur is. |
| | Instellingen in het setup-programma. | > Snelheid in het setup-programma instellen. > Snelheidsregelaar instellen. |
| Machine start niet | Ongunstige kamertemperatuur. | > Machine 1 uur voor naaibegin in een ruimte zetten die op kamertemperatuur is. > Machine aansluiten en aanzetten. |
| | Machine defect. | > Contact opnemen met de BERNINA-dealer. |
| Naailicht en licht aan de vrije arm branden niet | Instellingen in het setup-programma. | > Inschakelen in het setup-programma. |
| | Naailicht defect. | > Contact opnemen met de BERNINA-dealer. |
| Bovendraadcontrole reageert niet | Instellingen in het setup-programma. | > Inschakelen in het setup-programma. |
| | Bovendraadcontrole defect. | > Contact opnemen met de BERNINA-dealer. |
| Fout bij de software-update | USB-stick is niet herkend. | > BERNINA USB-stick gebruiken. |
| | Update-proces is geblokkeerd en de zandloper op de display blijft zichtbaar. | > USB-stick verwijderen. > Machine uitzetten. > Machine aanzetten. > Aanwijzingen op de display volgen. |
| | Bestanden van de software-update niet gevonden. | > Gecomprimeerd ZIP-bestand uitpakken. > Gegevens voor de software-update direct op de schijf en niet in een map op de USB-stick opslaan. |
| BSR-naaivoet nr. 42 niet herkend | Lens is vies. | > Maak de lens met een zachte, iets vochtige doek schoon. |
| | BSR-kabel niet goed bevestigd. | > Bevestig de BSR-stekker loodrecht totdat deze voelbaar vastklikt. |

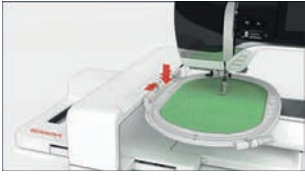
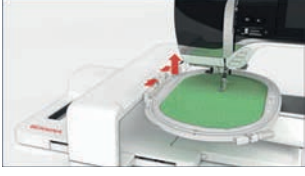
17.3 Foutmeldingen

| Weergave op de display | Oorzaak | Oplossing |
|-------------------------------------------------------------------------------------|-----------------------|------------------------------------------------|
|  | Steeknummer onbekend. | > Invoer controleren en nieuw nummer invoeren. |

| Weergave op de display | Oorzaak | Oplossing |
|-------------------------------------------------------------------------------------|----------------------------------------------------------------------------------|------------------------------------------------------------------------------------------------------------------------------------------------------------------------------------------------------------------------------------------------------------------------------------------|
|  | Steekselectie in de combinatiemodus niet mogelijk. | > Andere steken combineren. |
|  | Transporteur niet omlaaggezet. | > Op de toets «Transporteur omhoog/omlaag» drukken om de transporteur omlaag te zetten. |
|  | Geselecteerde naald en steekplaat kunnen niet samen worden gebruikt. | > Naald verwisselen. > Steekplaat verwisselen. |
|  | Naald staat niet in de hoogste stand. | > Met het handwiel de naaldstand instellen. |
|  | Bovendraad is op. | > Opnieuw inrijgen. |
| | Bovendraad is gebroken. | > Opnieuw inrijgen. |
|  | Hoofdmotor loopt niet. | > Handwiel met de wijzers van de klok meedraaien tot de naald omhoog staat. > Steekplaat verwijderen. > Draadresten verwijderen. > Gripper reinigen. > Gripper verwijderen en controleren of op de magnetische achterkant van de gripper geen afgebroken naaldpunten zitten. |
|  | Door vibraties is het contact tussen de machine en de borduurmodule onderbroken. | > Controleren of de borduurmodule en de machine op een stabiele, vlakke ondergrond staan. > Borduurmodule op de machine aansluiten. |

| Weergave op de display | Oorzaak | Oplossing |
|-------------------------------------------------------------------------------------|-------------------------------------------------------------------------|----------------------------------------------------------------------------------------------------------------------------------------|
|  | <p>Naaldstand komt niet overeen met het midden van het borduurraam.</p> | <p>> Borduurraam afstellen.</p> |
|  | <p>Borduurmodule is niet bevestigd.</p> | <p>> Borduurmodule op de machine aansluiten. > Contact opnemen met de BERNINA-dealer om de machine te laten controleren.</p> |
|  | <p>Borduurraam is niet bevestigd.</p> | <p>> Borduurraam bevestigen.</p> |
|  | <p>Borduurraam is bevestigd.</p> | <p>> Borduurraam verwijderen.</p> |
|  | <p>Beweging van het borduurraam volgt.</p> | <p>> Druk op het symbool «Bevestigen».</p> |
|  | <p>Mega Hoop omhoog.</p> | <p>> Mega Hoop in de hoogste stand zetten.</p> |
|  | <p>Mega Hoop midden.</p> | <p>> Mega Hoop in de middelste stand zetten.</p> |

| Weergave op de display | Oorzaak | Oplossing |
|----------------------------------------------------------------------------------------------------------------------------------------|-----------------------------------------------------------------------------------------------------|-------------------------------------------------------------------------------------------------------------------------------------------------------------------|
|  | Mega Hoop omlaag. | > Mega Hoop in de laagste stand zetten. |
|  | Borduurmotief ligt gedeeltelijk buiten het borduurraam. | > Borduurmotief opnieuw positioneren en opnieuw borduren. |
|  | Borduurmotief is te groot. | > Kleiner borduurmotief gebruiken. > Groter borduurraam bevestigen. |
| Te weinig ruimte op de BERNINA USB-stick (optioneel accessoire). | Onvoldoende ruimte op de BERNINA USB-stick (optioneel accessoire). | > Controleren of de BERNINA USB-stick (optioneel accessoire) wordt gebruikt. > Gegevens op de BERNINA USB-stick (optioneel accessoire) verwijderen. |
| Geen persoonlijke gegevens op de BERNINA USB-stick (optioneel accessoire). | Geen persoonlijke gegevens voor herstel op de BERNINA USB-stick (optioneel accessoire) beschikbaar. | > Controleren of de gegevens en instellingen op de BERNINA USB-stick (optioneel accessoire) zijn opgeslagen. |
| Herstel van persoonlijke gegevens is mislukt. | De software-update is succesvol uitgevoerd, maar de persoonlijke gegevens zijn niet hersteld. | > Controleren of de gegevens en instellingen op de BERNINA USB-stick (optioneel accessoire) zijn opgeslagen. > Opgeslagen gegevens naar de machine overzetten. |
| Geen BERNINA USB-stick geplaatst. Controleren of tijdens de gehele automatische update steeds dezelfde BERNINA USB-stick is geplaatst. | BERNINA USB-stick (optioneel accessoire) niet geplaatst. | > BERNINA USB-stick (optioneel accessoire) met voldoende vrije capaciteit gebruiken. |

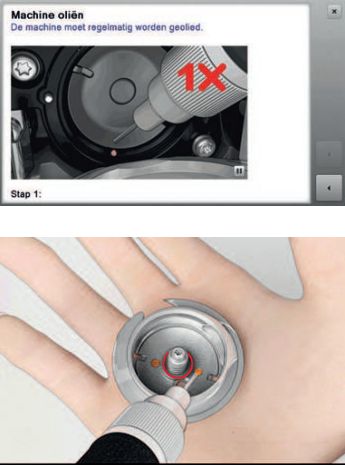
| Weergave op de display | Oorzaak | Oplossing |
|------------------------------------------------------------------------------------|----------------------------------------------------------------------------------------------------------------------------------------------|-------------------------------------------------------------------------------------------------------------------------------------------------------------------------------------------------------------------------------------------------------------------------------------------------------------------------------------------------------------------------------|
| De update van de software is mislukt. | De nieuwe softwareversie is niet op de USB-stick gevonden. | <ul style="list-style-type: none"> > Controleren of het gecomprimeerde ZIP-bestand voor de software-update is uitgepakt. > Controleren of de gegevens voor de software-update direct op de gegevensdrager en niet in een map op de USB-stick zijn opgeslagen. > Software-update uitvoeren. |
|  | Machine moet gereinigd/geolied worden. | <ul style="list-style-type: none"> > Machine reinigen. > Gripper oliën. <p>Belangrijke informatie met betrekking tot het oliën: Door te veel olie kunnen de stof en het garen vuil worden.</p> <ul style="list-style-type: none"> > Na het oliën eerst een proeflapje maken. |
| De automatische draadafsnijder (bij de draadvanger) moet gereinigd worden. | De draadvanger moet gereinigd worden. De melding verschijnt na het bereiken van 1000 snij-cycli elke keer als de machine wordt ingeschakeld. | <ul style="list-style-type: none"> > Druk op het symbool «Bevestigen». <ul style="list-style-type: none"> – De functie «Draadvanger reinigen» wordt geopend. > Reinig de draadvanger volgens de aanwijzingen op de display. <ul style="list-style-type: none"> – De teller voor de snij-cycli wordt teruggezet. |

| Weergave op de display | Oorzaak | Oplossing |
|--------------------------------------------------------------------------------------------------------------|------------------------------------------------------------------------------------------------------------------------------------------------------------------------------------------------------------------------------------------------------------------------------------------------------------------------------------------------------------------------------------------------------------------------------------------------------------------------------------------------------------------------------------------------------------------------------------------------------------------------------|--------------------------------------------------------------------------------------------------------------------------------------------------------------------------------------------------------------------------------------------------------------------------------------------------------------|
| Het is tijd voor de periodieke servicebeurt. Neem contact op met de BERNINA-dealer om een afspraak te maken. | <p>De machine moet een onderhoudsbeurt krijgen. De melding verschijnt nadat de geprogrammeerde service-interval is bereikt.</p> <p>Belangrijke informatie: Het regelmatig doorvoeren van de reinigings- en onderhoudswerkzaamheden zorgen ervoor, dat uw naaimachine feilloos functioneert en deze een lange levensduur heeft. Bij niet-naleving van dit advies is het mogelijk, dat uw machine minder lang en niet feilloos functioneert en de geldende garantieservice beperkt wordt. De kostenregeling voor onderhoudswerkzaamheden is per land verschillend. Uw BERNINA-dealer geeft u graag meer informatie.</p> | <ul style="list-style-type: none"> > Contact opnemen met de BERNINA-dealer. > Melding door een druk op het symbool «ESC» tijdelijk wissen. <p>Nadat de melding voor de derde keer is gewist, wordt deze pas weer na het bereiken van de volgende service-interval getoond.</p> |

17.4 Opbergen en afvoeren

Machine opbergen

Het is raadzaam om de machine in de originele verpakking op te bergen. Als de machine in een koude ruimte wordt opgeborgen, moet deze ongeveer 1 uur voor gebruik in een ruimte op kamertemperatuur worden neergezet.

- > Zet de machine uit en trek de stekker uit het stopcontact.
- > Berg de machine niet buiten op.
- > Bescherm de machine tegen weersinvloeden.

Machine afvoeren

- > Machine reinigen.
- > Sorteert de bestanddelen naar werkstoffen en voer deze overeenkomstig de geldende richtlijnen af.

17.5 Technische gegevens

| Beschrijving | Waarde | Eenheid |
|--------------------|----------------|-------------------|
| Maximale stofdikte | 10,5 (0,41) | mm (inch) |
| Naailicht | 12 tot 16 | LED |
| Maximale snelheid | 1000 | Steken per minuut |

| Beschrijving | Waarde | Eenheid |
|--------------------------------------------------------|-------------------------------------------|--------------|
| Afmetingen zonder garenkloshouder (b × h × d) | 465 × 330 × 200 (18,30 × 12,99 × 7,87) | mm (inch) |
| Gewicht | 11,5 | kg |
| Energieverbruik | 90 | W |
| Ingangsspanning | 100 – 240 | V |
| Veiligheidsklasse (elektrotechniek) | II | |
| Productiedatum: Op typeplaatje onder «Code» zichtbaar. | | |

18 Steekoverzicht

18.1 Steekoverzicht

Nuttige steken

| | | | | | | | | | | |
|----|----|----|----|----|----|----|----|----|----|----|
| 1 | 2 | 3 | 4 | 5 | 6 | 7 | 8 | 9 | 10 | 11 |
| | | | | | | | | | | |
| 12 | 13 | 14 | 15 | 16 | 17 | 18 | 19 | 20 | 22 | 23 |
| | | | | | | | | | | |
| 24 | 25 | 26 | 29 | 30 | 32 | 33 | 34 | | | |
| | | | | | | | | | | |

Knoopsgaten

| | | | | | | | | | | |
|----|----|----|----|----|----|----|----|----|----|----|
| 51 | 52 | 53 | 54 | 55 | 56 | 57 | 59 | 63 | 64 | 66 |
| | | | | | | | | | | |
| 69 | 60 | 61 | 62 | | | | | | | |
| | | | | | | | | | | |

Decoratieve steken

Natuursteken

| | | | | | | | | | | |
|-----|-----|-----|-----|-----|-----|-----|-----|-----|-----|-----|
| 101 | 102 | 103 | 104 | 106 | 107 | 108 | 109 | 110 | 111 | 112 |
| | | | | | | | | | | |
| 113 | 114 | 115 | 116 | 117 | 118 | 119 | 122 | 123 | 124 | 125 |
| | | | | | | | | | | |
| 129 | 130 | 131 | 132 | 137 | 138 | 139 | 140 | 141 | 142 | 143 |
| | | | | | | | | | | |

| | | | | | | | | | | |
|-----|-----|-----|-----|-----|-----|-----|-----|-----|-----|-----|
| 144 | 145 | 150 | 152 | 153 | 154 | 155 | 156 | 167 | 168 | 169 |
| | | | | | | | | | | |
| 170 | | | | | | | | | | |
| | | | | | | | | | | |

Kruissteken

| | | | | | | | | | | |
|-----|-----|-----|-----|-----|-----|-----|-----|-----|-----|-----|
| 301 | 302 | 303 | 304 | 305 | 306 | 307 | 308 | 309 | 319 | 320 |
| | | | | | | | | | | |
| 321 | 322 | 323 | 324 | 325 | 326 | 327 | 328 | 329 | 330 | 331 |
| | | | | | | | | | | |
| 332 | 333 | 334 | 335 | 336 | 337 | 338 | 339 | | | |
| | | | | | | | | | | |

Satijnsteken

| | | | | | | | | | | |
|-----|-----|-----|-----|-----|-----|-----|-----|-----|-----|-----|
| 401 | 402 | 405 | 406 | 407 | 408 | 409 | 410 | 412 | 413 | 414 |
| | | | | | | | | | | |
| 415 | 416 | 417 | 418 | 419 | 421 | 422 | 423 | 424 | 425 | 426 |
| | | | | | | | | | | |
| 427 | 428 | 429 | 433 | 434 | 453 | 454 | 455 | 456 | 465 | 466 |
| | | | | | | | | | | |

Geometrische steken

| | | | | | | | | | | |
|-----|-----|-----|-----|-----|-----|-----|-----|-----|-----|-----|
| 601 | 602 | 603 | 604 | 605 | 606 | 607 | 608 | 609 | 610 | 611 |
| | | | | | | | | | | |
| 612 | 613 | 614 | 615 | 616 | 618 | 619 | 620 | 621 | 622 | 623 |
| | | | | | | | | | | |

| | | | | | | | | | | |
|-----|-----|-----|-----|-----|-----|-----|-----|-----|-----|-----|
| 624 | 625 | 626 | 627 | 628 | 629 | 630 | 631 | 633 | 634 | 635 |
| | | | | | | | | | | |
| 637 | 639 | 640 | 641 | 642 | 643 | 644 | 645 | 646 | 647 | 648 |
| | | | | | | | | | | |
| 649 | 650 | 651 | 652 | 653 | 654 | 655 | 656 | 657 | 658 | 660 |
| | | | | | | | | | | |
| 661 | 662 | 663 | 665 | 666 | | | | | | |
| | | | | | | | | | | |

Wit-op-wit steken

| | | | | | | | | | | |
|-----|-----|-----|-----|-----|-----|-----|-----|-----|-----|-----|
| 701 | 702 | 703 | 704 | 705 | 706 | 707 | 708 | 709 | 710 | 711 |
| | | | | | | | | | | |
| 712 | 713 | 714 | 715 | 716 | 717 | 721 | 722 | 723 | 724 | 725 |
| | | | | | | | | | | |
| 726 | 727 | 729 | 730 | 731 | 732 | 733 | 734 | 735 | 736 | 737 |
| | | | | | | | | | | |
| 739 | 741 | 742 | 743 | 744 | 745 | 748 | 749 | 750 | 751 | 752 |
| | | | | | | | | | | |
| 770 | 771 | 772 | 773 | 774 | 775 | 776 | 777 | 778 | | |
| | | | | | | | | | | |

Kindersteken

| | | | | | | | | | | |
|-----|-----|-----|-----|-----|-----|-----|-----|-----|-----|-----|
| 901 | 902 | 903 | 904 | 905 | 906 | 907 | 908 | 909 | 910 | 911 |
| | | | | | | | | | | |

| | | | | | | | | | | |
|-----|-----|-----|-----|-----|-----|-----|-----|-----|-----|-----|
| 912 | 913 | 914 | 915 | 916 | 917 | 918 | 919 | 920 | 921 | 922 |
| | | | | | | | | | | |
| 924 | 926 | 928 | 935 | 938 | 939 | 940 | 944 | 945 | 946 | 948 |
| | | | | | | | | | | |
| 950 | 954 | 961 | | | | | | | | |
| | | | | | | | | | | |

Quiltsteken

| | | | | | | | | | | |
|------|------|------|------|------|------|------|------|------|------|------|
| 1301 | 1302 | 1303 | 1304 | 1305 | 1306 | 1307 | 1308 | 1309 | 1310 | 1311 |
| | | | | | | | | | | |
| 1312 | 1313 | 1314 | 1315 | 1316 | 1317 | 1318 | 1319 | 1320 | 1321 | 1322 |
| | | | | | | | | | | |
| 1323 | 1324 | 1325 | 1326 | 1327 | 1329 | 1330 | 1331 | 1332 | 1333 | 1334 |
| | | | | | | | | | | |
| 1335 | 1336 | 1337 | 1338 | 1339 | 1340 | 1341 | 1342 | 1344 | 1345 | |
| | | | | | | | | | | |

18.2 Overzicht borduurmotieven







Borduurmotief bewerken

Laat uw creativiteit de vrije loop. Er staat een veelvoud aan borduurmotieven ter beschikking.













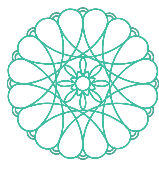

Als onder het nummer van een borduurmotief een van de volgende pictogrammen staat afgebeeld, vindt u meer informatie op

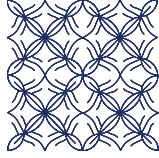
www.bernina.com/specialeffects.





| | | | |
|--|------------------------|--|------------------------------|
| | Vrijstaand borduurwerk | | Punchwork Design (voorbeeld) |
| | Engels borduurwerk | | Koordborduurwerk |
| | Franjeborduurwerk | | Projecten in het borduurraam |

| | | | |
|-----------------------------------------------------------------------------------|--------------------------------|-----------------------------------------------------------------------------------|---------------|
|  | Applicatie |  | Puffy letters |
|  | CutWork Design (voorbeeld) |  | Quilten |
|  | PaintWork Design (voorbeeld) |  | Trapunto |
|  | CrystalWork Design (voorbeeld) | | |



Quiltmotieven

| Nr. | Borduurmotieven Kleuren | Breedte x hoogte > mm > inch | Nr. | Borduurmotieven Kleuren | Breedte x hoogte > mm > inch |
|----------|----------------------------------------------------------------------------------------------------------------------------------------------------------------------------|---------------------------------------|----------|--------------------------------------------------------------------------------------------------------------------------------------------------------------------------------|---------------------------------------|
| BD804 |   | 122 x 123 4.80 x 4.84 | 12499-06 |   | 101 x 101 3.98 x 3.98 |
| 12416-04 |   | 89 x 89 3.50 x 3.50 | NZ498 |   | 89 x 88 3.50 x 3.50 |
| 12380-22 |   | 110 x 60 4.33 x 2.36 | BD299 |   | 94 x 95 3.70 x 3.74 |
| BD501 |   | 63 x 61 2.48 x 2.40 | | | |





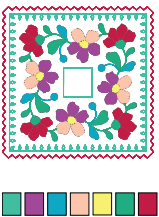







Versieringen

| Nr. | Borduurmotieven Kleuren | Breedte x hoogte > mm > inch | Nr. | Borduurmotieven Kleuren | Breedte x hoogte > mm > inch |
|-----------------------------------------------------------------------------------------------|----------------------------------------------------------------------------------------------|---------------------------------------|----------|------------------------------------------------------------------------------------------------|---------------------------------------|
| NB251 |  ■ ■ ■ ■ | 71 x 103 2.80 x 4.05 | NB334-48 |  ■ ■ ■ ■ | 134 x 133 5.28 x 5.20 |
| 80090-06  |  ■ ■ ■ ■ | 83 x 37 3.27 x 1.46 | 21021-04 |  ■ ■ ■ ■ | 123 x 150 4.84 x 5.91 |











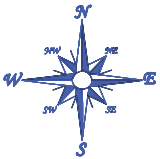

Bloemen



| Nr. | Borduurmotieven Kleuren | Breedte x hoogte > mm > inch | Nr. | Borduurmotieven Kleuren | Breedte x hoogte > mm > inch |
|----------|--------------------------------------------------------------------------------------------|---------------------------------------|----------|--------------------------------------------------------------------------------------------------------------|---------------------------------------|
| 21009-21 |  ■ ■ | 65 x 107 2.52 x 4.21 | 21027-14 |  ■ ■ ■ ■ ■ ■ ■ ■ ■ ■ | 120 x 120 4.72 x 4.72 |
| 21002-02 |  ■ ■ | 109 x 160 4.30 x 6.30 | FQ733 |  ■ ■ ■ ■ ■ ■ | 66 x 66 2.60 x 2.60 |

Kinderen

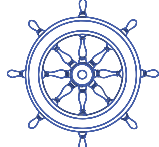











| Nr. | Borduurmotieven Kleuren | Breedte x hoogte > mm > inch | Nr. | Borduurmotieven Kleuren | Breedte x hoogte > mm > inch |
|-----------------------------------------------------------------------------------------------|------------------------------------------------------------------------------------------------------------------------------------------------------------------------|---------------------------------------|-----------------------------------------------------------------------------------------------|----------------------------------------------------------------------------------------------------------------------------------------------------------------------------|---------------------------------------|
| BE790313  |   | 99 x 102 3.86 x 4.02 | CK867  |   | 122 x 132 4.80 x 5.20 |
| BE790309  |   | 87 x 149 3.43 x 5.87 | BE790310  |   | 138 x 136 5.39 x 5.35 |

Seizoenen











| Nr. | Borduurmotieven Kleuren | Breedte x hoogte > mm > inch | Nr. | Borduurmotieven Kleuren | Breedte x hoogte > mm > inch |
|----------|----------------------------------------------------------------------------------------------------------------------------------------------------------------------------|---------------------------------------|-------------------------------------------------------------------------------------------------|--------------------------------------------------------------------------------------------------------------------------------------------------------------------------------|---------------------------------------|
| NA614 |   | 102 x 101 3.98 x 3.98 | 21019_14  |   | 123 x 130 4.84 x 5.12 |
| NB334-48 |   | 114 x 128 4.49 x 5.04 | 12421-37 |   | 67 x 61 2.64 x 2.40 |
| 12421-03 |   | 45 x 48 1.77 x 1.89 | NA617 |   | 96 x 96 3.78 x 3.78 |

| Nr. | Borduurmotieven Kleuren | Breedte x hoogte > mm > inch | Nr. | Borduurmotieven Kleuren | Breedte x hoogte > mm > inch |
|-----------------------------------------------------------------------------------------------|------------------------------------------------------------------------------------------------------------------------------------------------------------------------|---------------------------------------|-----|----------------------------|---------------------------------------|
| 12472-01  |   | 137 x 141 5.39 x 5.55 | | | |











Dieren

| Nr. | Borduurmotieven Kleuren | Breedte x hoogte > mm > inch | Nr. | Borduurmotieven Kleuren | Breedte x hoogte > mm > inch |
|-------------------------------------------------------------------------------------------------|----------------------------------------------------------------------------------------------------------------------------------------------------------------------------|---------------------------------------|----------|------------------------------------------------------------------------------------------------------------------------------------------------------------------------------------------------------------------------------------------------------------------------|---------------------------------------|
| WP415-48 |   | 132 x 148 5.20 x 5.83 | CM031-48 |    | 58 x 102 2.28 x 4.02 |
| CM031-48  |   | 47 x 67 1.85 x 2.64 | NA248 |   | 77 x 73 3.03 x 2.87 |
| CM220 |   | 71 x 71 2.80 x 2.80 | | | |







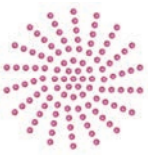

Sierranden en kant

| Nr. | Borduurmotieven Kleuren | Breedte x hoogte > mm > inch | Nr. | Borduurmotieven Kleuren | Breedte x hoogte > mm > inch |
|-----------------------------------------------------------------------------------------------|------------------------------------------------------------------------------------------------------------------------------------------------------------------------|---------------------------------------|-----------------------------------------------------------------------------------------------|-----------------------------------------------------------------------------------------------------------------------------------------------------------------------------|---------------------------------------|
| 21021-25  |   | 33 x 71 1.30 x 2.80 | 12659-06  |   | 36 x 59 1.42 x 2.32 |
| 21002-21 |   | 21 x 151 0.83 x 5.95 | FB436 |   | 29 x 132 1.20 x 5.20 |

Borduurraam

| Nr. | Borduurmotieven Kleuren | Breedte x hoogte > mm > inch | Nr. | Borduurmotieven Kleuren | Breedte x hoogte > mm > inch |
|-------------------------------------------------------------------------------------------------|----------------------------------------------------------------------------------------------------------------------------------------------------------------------------|---------------------------------------|-------------------------------------------------------------------------------------------------|--------------------------------------------------------------------------------------------------------------------------------------------------------------------------------|---------------------------------------|
| 12611-27  |   | 136 x 137 5.35 x 5.39 | 12649-05  |   | 91 x 88 3.58 x 3.47 |
| 32078-04  |   | 123 x 173 4.84 x 6.81 | NZ498 |   | 76 x 76 2.99 x 2.99 |

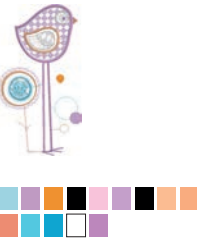
Motieven met speciale effecten

| Nr. | Borduurmotieven Kleuren | Breedte x hoogte > mm > inch | Nr. | Borduurmotieven Kleuren | Breedte x hoogte > mm > inch |
|----------------------------------------------------------------------------------------------------------------------------------------------------------------------------------------|-----------------------------------------------------------------------------------|---------------------------------------|------------------------------------------------------------------------------------------------------|----------------------------------------------------------------------------------------------------------------------------------------------------------------------------|---------------------------------------|
| DW11  |  | 70 x 71 2.76 x 2.80 | 12448-09_ PW  |   | 121 x 161 4.80 x 6.30 |
| 21022-13_ DW   |  | 106 x 192 4.13 x 7.56 | DW05  |  | 105 x 94 4.13 x 3.70 |

P

| | |
|-------------------|-----|
| Pedaal aansluiten | 29 |
| Proeflapje | 125 |
| Proeflapje maken | 107 |

Q

| | |
|---------|-----|
| Quilten | 114 |
|---------|-----|

S

| | |
|-------------------------|---------|
| Servicegegevens opslaan | 58 |
| Snelheid regelen | 66, 140 |
| Steekcombinatie opslaan | 70 |
| Steekoverzicht | 172 |
| Steekplaat bevestigen | 131 |
| Steekplaat verwisselen | 39 |
| Steken selecteren | 66 |
| Storingen oplossen | 163 |

T

| | |
|------------------------|-----|
| Taal kiezen | 56 |
| Technische gegevens | 170 |
| Transporteur reinigen | 160 |
| Tutorial openen | 65 |
| Tweelingnaald inrijgen | 42 |

V

| | |
|--------------------------|-----|
| Veiligheidsvoorschriften | 9 |
| Verhouding naald-garen | 27 |
| Verklaring symbolen | 12 |
| Vuldraad | 105 |



in partnership with

Mettler[®]

BERNINA International AG | CH-8266 Steckborn Switzerland | www.bernina.com | © Copyright by BERNINA International AG

1028855_10A.05
2019-09 NL

made to create **BERNINA**