



BERNINA 790 PLUS

Vážený zákazník firmy BERNINA



Blahoželáme! Rozhodli ste sa pre šijací stroj BERNINA, výrobok, ktorý Vás bude tešiť mnoho rokov. Už viac ako 100 rokov kladie naša rodinná firma najvyšší dôraz na spokojných zákazníkov. Pokiaľ ide o mňa, mojím osobným záujmom je ponúknuť Vám švajčiarsku konštrukciu a presnosť dovedenú k dokonalosti, šijaciu technológiu budúcnosti a úplný zákaznícky servis.

Rad BERNINA 7 tvorí ultramoderné stroje, ktorých vývoj bol zameraný nielen na najvyššie technické požiadavky a jednoduchú obsluhu, ale vzal do úvahy aj dizajn výrobku. Veď naše výrobky predávame kreatívnym ľuďom, ako ste Vy, ktorí ocenia nielen vysokú kvalitu, ale aj formu a dizajn.

Užite si kreatívneho šitie, vyšívania aj quiltovanie na svojom novom stroji BERNINA 790 PLUS a informujte sa na www.bernina.com o rôznom príslušenstve. Na našich stránkach nájdete aj množstvo inšpiratívnych návodov, ktoré si môžete zadarmo stiahnuť.

Preškolenie predajcovie BERNINA Vám poskytnú všetky potrebné informácie o servise a údržbe stroja.

Prajem Vám veľa radosti a tvorivých hodín s Vašou novou Berninou.

H.P. Ueltschi

Majiteľ

BERNINA International AG

CH-8266 Steckborn

Edičná poznámka

Grafika

www.sculpt.ch

Text, sazba a úprava

BERNINA International AG

Foto

Patrice Heilmann, Winterthur

Objednávacie číslo

0359645.00A.23

2018-11 SK

Copyright

2018 BERNINA International AG

Všetky práva vyhradené: Z technických dôvodov a kvôli zdokonaľovania výrobku môže kedykoľvek dôjsť k zmenám vlastností stroja bez predchádzajúceho oznámenia. Dodávané príslušenstvo sa môže v jednotlivých krajinách líšiť.



Obsah

DOLEŽITÉ POKYNY K BEZPEČNOSTI	15
Dôležité informácie	17
1 Moja BERNINA	18
1.1 Úvod	18
1.2 Kontrola akosti BERNINA	18
1.3 Vitajte vo svete BERNINA	18
1.4 Vysvetlenie symbolov	19
1.5 Prehľad stroja	20
Pohľad na ovládacie prvky na prednej strane stroja	20
Pohľad spredu	21
Bočný pohľad	22
Pohľad zozadu	23
1.6 Príslušenstvo v základnej výbave	24
Prehľad príslušenstva stroja	24
Použitie elektrické šnúry (len USA/Kanada)	26
Prehľad prítlačných pätiiek	26
Box na príslušenstvo	28
1.7 Pohľad na užívateľské rozhranie	29
prehľad funkcií / vizuálnych informácií	29
Prehľad systémových nastavení	29
Prehľad menu pre šitie	30
Prehľad ikon	30
1.8 Ihla, niť, látka	31
Prehľad ihiel	31
Ukážka popisu ihly	33
Voľba ihly	33
Kombinácia ihla/niť	33
2 Príprava	34
2.1 Box na príslušenstvo	34
Samostatne stojaci schránka na príslušenstvo	34
Ukladanie príslušenstva	34
2.2 Zapojenie a zapnutie stroja	35
Pripojenie ovládacieho pedála	35
Pripojenie stroja	35
Nasadenie kolennej páky Free Hand System	36
Upevnenie dotykového pera	36
Zapnutie stroja	36
2.3 Ovládací pedál	36
Ovládanie rýchlosti šitia pedálom	36
Zdvihnutie/spustenie ihly	37
Individuálne programovanie ovládacieho pedálu	37
2.4 Trň na cievku s niťou	37
Výklopný trň cievky	37
Horizontálny trň cievky	38

2.5	Volné rameno	39
2.6	Podávač	39
	Nastavenie podávača	39
2.7	Násuvný stolík	40
	Nasadenie násuvného stolíka	40
	Nasadenie vodítka švu	40
2.8	Prítlačná päťka	41
	Nastavenie polohy prítlačnej päťky pomocou kolennej páky	41
	Nastavenie prítlačnej päťky tlačidlom «Prítlačná päťka hore/dole»	41
	Výmena prítlačnej päťky	41
	Voľba prítlačnej päťky v užívateľskom rozhraní.....	41
	Nastavenie prítlaku päťky.....	42
2.9	Pokyny na nastavenie podávača	42
2.10	Ihla a stehová doska	43
	Výmena ihly.....	43
	Voľba ihly v užívateľskom rozhraní	43
	Voľba druhu a veľkosti ihly	44
	Nastavenie polohy ihly hore/dole	44
	Nastavenie polohy ihly vľavo/vpravo	44
	Zastavenie ihly hore/dole (trvalé)	45
	Výmena stehovej dosky	45
	Voľba stehovej dosky v užívateľskom rozhraní.....	45
2.11	Navlečenie stroja	46
	Navlečenie hornej nite	46
	Navlečení dvojihly	48
	Navlečenie trojihly	49
	Navíjanie spodnej nite.....	50
	Navlečenie spodnej nite	51
	Indikácia množstva spodnej nite na cievke	52
3	Program pre nastavenie	53
3.1	Nastavenie pre šitie	53
	Nastavenie napätia hornej nite.....	53
	Nastavenie maximálnej rýchlosti šitia.....	53
	Programovanie zapošívacích stehov	53
	Nastavenie výšky zdvihnutie prítlačnej päťky	53
	Programovanie tlačidla «Koniec vzoru»	54
	Programovanie tlačidla «Odstrihnutie nite».....	55
	Nastavenie polohy prítlačnej päťky pri zastavení ihly v spodnej polohe	55
	Programovanie tlačidla «Spät».....	56
	Programovanie tlačidla «Zapošitie»	56
	Programovanie ovládacieho pedálu.....	57

3.2	Nastavenia pre vyšívanie	58
	Nastavenie napätia hornej nite	58
	Nastavenie maximálnej rýchlosti vyšívania	58
	Centrovanie výšivkových motívov alebo ich otváranie v pôvodnej polohe	58
	Kalibrácia vyšívacieho rámčeka	59
	Zadajte hrúbku látky	59
	Aktivácia/deaktivácia funkcie odstrihu nití	60
	Programovanie zapošívacích stehov	60
	Nastavenie odstrihu nite	61
	Zmena jednotiek dĺžky	61
3.3	Voľba vlastného nastavenia	62
3.4	Strážna funkcia	62
	Aktivácia stráženie hornej nite	62
	Aktivácia stráženie spodnej nite	63
3.5	Aktivácia zvukových signálov	63
3.6	Nastavenie stroja	64
	Voľba jazyka	64
	Nastavenie jasú displeja	64
	Nastavenie osvetlenia	64
	Kalibrácia displeja	64
	Späť na predvolené nastavenie	65
	Mazanie užívateľských dát	65
	Mazanie motívov z USB flash disku BERNINA	66
	Kalibrácia prítlačné pätky pre šitie gombíkových dierok č. 3A	66
	Aktualizácia firmvéru stroja	67
	Obnovenie uložených dát	67
	Čistenie zachytávače nití	68
	Mazanie stroja	68
	Zabalenie vyšívacieho modulu	69
	Kontrola verzie firmvéru	69
	Kontrola celkového počtu ušitých stehov	69
	Záznam údajov o predajcovi	70
	Uloženie servisných dát	70
	Zobrazenie identifikačného (ID) čísla stroja	71
	Prevedenie	71
4	Nastavenie systému	73
4.1	Spustenie inštruktážneho videa	73
4.2	Otvorenie kreatívneho poradca	73
4.3	Otvorenie kreatívneho poradca	73
4.4	Otvorenie pomocníka	73
4.5	Režim eko	73
4.6	Zrušenie všetkých zmien pomocou «clr»	73
5	Tvorcovia šitia	74
5.1	Prehľad menu pre šitie	74
	Voľba stehového vzoru	74
5.2	Duálny podávač BERNINA	75
	Použitie duálneho podávača BERNINA	75

5.3	Regulácia rýchlosti.....	76
5.4	Nastavenie napätia hornej nite	76
5.5	Editácia stehových vzorov	77
	Zmena šírky stehu.....	77
	Zmena dĺžky stehu.....	77
	úprava vyváženia	78
	Programovanie opakovania vzoru	78
	Programovanie dlhého stehu	78
	Zrkadlové prevracanie stehových vzorov.....	79
	Editácia dĺžky stehového vzoru	79
	Programovanie funkcie počítadla stehov	79
	Späť	80
	Trvalé šitie späť.....	80
	Krokovanie späť.....	80
	Zmena smeru šitia	80
5.6	Kombinácia stehových vzorov.....	81
	Obrazovka režimu Kombi	81
	Rozšírená obrazovka režimu Kombi	81
	Vytváranie kombináciou stehových vzorov	82
	Uloženie kombinácie stehových vzorov	82
	Vyvolanie kombinácie stehových vzorov	82
	Prepísanie kombinácie stehových vzorov	82
	Zmazanie kombinácie stehových vzorov	83
	Editácia náhľadu na kombináciu stehových vzorov	83
	Editácia jednotlivých stehových vzorov	83
	Mazanie jednotlivých stehových vzorov	84
	Presunutie jednotlivého stehového vzoru	84
	Pridanie jednotlivého stehového vzoru	85
	Vyrovnanie dĺžok a širok stehových vzorov.....	85
	Zrkadlové prevracanie kombinácie stehových vzorov	86
	Rozdeľovač stehovej kombinácie 1	86
	Rozdeľovač stehovej kombinácie 2.....	87
	Zapošitia kombinácia stehových vzorov	87
	Presunutie viacerých stehových vzorov	87
	Programovanie opakovanie vzoru	87
	Zmena smeru šitia stehového vzoru	88
	Zmena smeru šitia kombinácia stehových vzorov.....	88
5.7	Správa stehových vzorov	88
	Ukladanie nastavení stehových vzorov	88
	Vyvolanie skôr ušitých stehových vzorov	89
	Ukladanie stehových vzorov do osobné pamäti	89
	Prepisovanie stehových vzorov v osobné pamäti.....	89
	Naťahovanie stehových vzorov z osobnej pamäti.....	89
	Mazanie stehových vzorov z osobnej pamäti.....	89
	Ukladanie stehových vzorov na USB flash disk BERNINA	90
	Naťahovanie stehových vzorov z USB flash disku BERNINA	90
	Mazanie stehových vzorov z USB flash disku BERNINA	90

5.8	Designer stehov	91
	Obrazovka Designeru stehov	91
	Vytvorenie vlastného stehového vzoru	92
	Editácia náhľadu	92
	Vkladanie bodov	92
	Posúvanie bodov	93
	Duplikácia bodov	93
	Mazanie bodov	93
	Aktivácia trojitého stehu	94
	Zrkadlové prevracanie stehových vzorov	94
	Prevrátenie poradia stehov	95
	Vytvorenie stehového vzoru od začiatku	95
	Stanovenie šírky stehového vzoru	95
5.9	Zapošitie	95
	Zapošitia švov tlačidlom «Zapošitie»	95
	Zapošitia tlačidlom «Koniec vzoru»	96
5.10	Výšková kompenzácia nerovnakých vrstiev	96
5.11	Šitie rohov	96
6	Základné stehy	98
6.1	Prehľad základných stehov	98
6.2	Šitie rovným stehom	100
6.3	Zapošitia s automatickým zapošivacím programom	101
6.4	Všívanie zipsu	101
6.5	Šitie oboch strán zipsu zdola nahor	102
6.6	Šitie trojitým rovným stehom	103
6.7	Šitie trojitým endlovacím stehom	104
6.8	Ručné plátanie	104
6.9	Automatické plátanie	106
6.10	Spevnené látanie, automatické	107
6.11	Spevnený plátací program	107
6.12	Začisťovanie okrajov	108
6.13	Dvojitý overlockový steh	109
6.14	Úzky okraj	109
6.15	Široký okraj	109
6.16	Prešívanie okraje s vodítkom švu	110
6.17	Šitie lemovaných okrajov	110
6.18	Slepý steh	111
6.19	Šitie viditeľných lemov	112
6.20	Šitie plochých spojovacích švov	112
6.21	Stehovanie	113
7	Ozdobné stehy	114
7.1	Prehľad ozdobných stehov	114
7.2	Šitie spodnej niže	115

7.3	Úprava hustoty stehu	116
7.4	Tapering	117
	Obrazovka pre tapering	117
	Tvary taperingu	117
	Šitie taperingu	118
	Automatické šitie taperingu	119
7.5	Krížikový steh	119
7.6	Sámky	119
	Sámky	119
	Prehľad sámkov	120
	Vkladanie šnúrky	120
	Šitie sámkov	121
8	Abecedy a monogramy	122
8.1	Prehľad abecied	122
8.2	Vytvorenie nápisu	123
8.3	Zmena veľkosti fontu	123
8.4	Zmena veľkosti monogramu	124
9	Gombíkové dierky	125
9.1	Prehľad gombíkových dierok	125
9.2	Použitie dištančnej podložky	126
9.3	Použitie kompenzačnej doštičky	127
9.4	Značenie gombíkových dierok	127
9.5	Šnúrka	128
	Použitie šnúrky s pätkou pre gombíkové dierky s posuvným meradlom č. 3A	128
	Použitie šnúrky s pätkou pre gombíkové dierky č. 3C (mimo základné príslušenstvo)	129
9.6	Ušitie vzorky	130
9.7	Stanovenie šírky gombíkové dierky	130
9.8	Stanovenie dĺžky gombíkovej dierky	131
9.9	Stanovenie dĺžky gombíkové dierky u pätky pre gombíkové dierky č. 3C	131
9.10	Automatické šitie gombíkovej dierky	132
9.11	Programovanie tradičné gombíkové dierky	133
9.12	Ušitie manuálny gombíkové dierky v 7 krokoch	133
9.13	Ušitie manuálnych gombíkových dierok v 5 krokoch	133
9.14	Prerezanie gombíkovej dierky páračikom	134
9.15	Prerezaniu gombíkovej dierky rezačom gombíkových dierok (mimo základné príslušenstvo)	135
9.16	Prišívanie gombíkov	135
9.17	Šitie očiek	136
10	Quiltovanie	137
10.1	Prehľad quiltovacích stehov	137
10.2	Quiltovanie, zapošívací program	138
10.3	Šitie quiltovacích stehov ručného vzhľadu	139
10.4	Volné quiltování	140

11 Regulátor stehov BERNINA (BSR)	141
11.1 Režim BSR 1	141
11.2 Režim BSR 2	141
11.3 Funkcia BSR s rovným stehom č. 1	141
11.4 Funkcia BSR s endlovacím stehom č. 2	141
11.5 Príprava ku quiltovaní	142
Nasadenie prítlačnej pätky BSR	142
Výmena základnej prítlačnej pätky	142
11.6 Režim BSR	143
11.7 Zapošitie	143
Zapošitie v režime BSR 1 s tlačidlom «Start/Stop»	143
Zapošitia v režime BSR 2	144
12 My BERNINA Embroidery	145
12.1 Pohľad na vyšívacie modul	145
12.2 Príslušenstvo v základnej výbave vyšívacieho modulu	145
Prehľad príslušenstva k vyšívacému modulu	145
12.3 Pohľad na užívateľské rozhranie	147
Prehľad funkcií / zobrazené informácie	147
Prehľad nastavenia systému	147
Menu pre výber pri vyšívaní	148
12.4 Dôležité informácie k vyšívanie	148
Horná niť	148
Spodná niť	148
Voľba formátu súboru s výšivkou	149
Vzorka na skúšku	149
Veľkosť výšivkového motívu	149
Vyšívanie motívov od iných dodávateľov	149
Podkladové stehy	149
Saténový čiže listový steh	150
Výplňový steh	150
Spojovacie stehy	150
13 Príprava k vyšívaníu	151
13.1 Nasadenie vyšívacieho modulu	151
13.2 Príprava stroja	151
Zasunutie podávača	151
Voľba výšivkového motívu	152
13.3 Vyšívacia pätká	152
Nasadenie vyšívacej pätky	152
Voľba vyšívacej pätky v užívateľskom rozhraní	153
13.4 Ihla a stehová doska	153
Nasadenie vyšívacie ihly	153
Voľba vyšívacie ihly v užívateľskom rozhraní	154
Voľba druhu a veľkosti ihly	154
Nasadenie stehovej dosky	155
Voľba stehovej dosky v užívateľskom rozhraní	155
Príkaz na vytiahnutie spodnej nite	156

13.5	Vyšívací rámček.....	156
	Prehľad vyšívacích rámčekov	156
	Voľba vyšívacieho rámčka	156
	Odrhovacie stabilizátory	156
	Odstrihovací stabilizátor.....	157
	Použitie lepidlo v spreji	157
	Použitie škrobu v spreji	157
	Použitie nažehlovacieho stabilizátora	157
	Samolepiace stabilizátory podložené papierom	157
	Použitie vodou rozpustného stabilizátora	157
	Príprava vyšívacieho rámčka	158
	Nasadenie rámčka	159
	Obrazovka funkcií pre vyšívanie	159
	Umiestnenie stredu rámčka pod ihlu	159
	Posunutie rámčka dozadu	160
	Presunutie modulu pre režim šitie	160
	Mriežka zap./vyp.	160
	Nájdenie stredu výšivkového motívu	160
	Virtuálne nastavenia polohy vyšívacieho rámčka.....	161
14	Program pre nastavenie.....	162
14.1	Úprava nastavenia vyšívania v programe nastavenia.....	162
15	Kreatívne vyšívanie	163
15.1	Obrazovka pre vyšívanie	163
15.2	Voľba a zmena výšivkového motívu	163
15.3	Kontrola doby vyšívania a veľkosti výšivkového motívu.....	163
15.4	Regulácia rýchlosti.....	163
15.5	Editácia výšivkového motívu	164
	Obrazovka pre editáciu výšivkového motívu	164
	Zväčšenie náhľadu na výšivkovú motív	164
	Zmenšenie náhľadu na výšivkovú motív	164
	Posunutie náhľadu na výšivkovú motív	165
	Posunutie výšivkového motívu vo zväčšenom náhľade.....	165
	Posunutie výšivkového motívu	165
	Otáčanie motívom	166
	Proporcionálna zmena veľkosti motívu	166
	Disproporčná zmena veľkosti motívu	167
	Zrkadlové prevracanie výšivkových motívov	167
	Ohnutie textu	167
	Zmena typu stehu.....	168
	Úprava hustoty stehu.....	168
	Kontrola veľkosti a polohy výšivkového motívu	169
	Nekonečná výšivka	169
	Kopírovanie výšivkového motívu	171
	Zmazanie výšivkového motívu	171
	Zmena poradia v rámci kombinácie výšivkových motívov	172
	Rušenie vykonaných krokov	172
	Zoskupenie výšivkových motívov	172

15.6	Bodové umiestnenia	173
	Umiestnenie bodov na mriežku	173
	Voľné bodové umiestnenia	174
15.7	Kombinácia výšivkových motívov	175
	Kombinácia výšivkových motívov	175
	Vymazanie jedného výšivkového motívu	176
	Kopírovanie výšivkového motívu	176
	Kopírovanie kombinácia	176
15.8	Vytvorenie nápisu	177
	Prehľad vyšivacích abecied	177
	Vytváranie slov/viet	178
	Editácia slov/viet	179
15.9	Zmeny farieb výšivkového motívu	180
	Prehľad zmeny farby	180
	Zmena farby	180
	Zmena farieb pomocou kruhu farieb	180
	Zmena značky nite	181
15.10	Vyšitie výšivkového motívu	182
	Obrazovka vyšivacieho menu	182
	Stehovanie	182
	Pohyb rámčekom	182
	Kontrola poradie vyšívania pri pretrhnutí nite	183
	Odstrih spojovacích stehov	183
	Zníženie počtu zmien farieb	183
	Viacfarebný výšivkovú motív zapnuté/vypnuté	183
	Nekonečná výšivka	184
	Indikácia farby	185
15.11	Vyšívania na voľnom ramene	185
15.12	Správa výšivkových motívov	186
	Správa výšivkových motívov	186
	Ukladanie výšivkových motívov do osobnej pamäti	186
	Uloženie výšivkového motívu na USB flash disk BERNINA	186
	Prepísanie výšivkového motívu v osobnej pamäti	187
	Prepísanie výšivkového vzoru na USB flash disku BERNINA	187
	Import stehových vzorov	187
	Načítanie výšivkového motívu z osobnej pamäti	188
	Načítanie výšivkového motívu z USB flash disku BERNINA	188
	Zmazanie výšivkového motívu z osobnej pamäti	188
	Zmazanie výšivkového motívu z USB flash disku BERNINA	188
16	Vyšívanie	189
16.1	Vyšívania tlačidlom «Start/Stop»	189
16.2	Zvýšenie rýchlosti vyšívania	189
16.3	Nastavenie napätia hornej nite	189
16.4	Vyšívania ovládacím pedálom	190

17 Príloha	191
17.1 Údržba a čistenie.....	191
Čistenie displeja.....	191
Čistenie podávača	191
Čistenie chapača	191
Mazanie chapača.....	192
17.2 Riešenie problémov	194
17.3 Chybové hlásenia	197
17.4 Ukladanie a likvidácia	201
Ukladanie stroje.....	201
Likvidácia stroja	201
17.5 Technické údaje	202
18 Prehľad stehových vzorov	203
18.1 Prehľad stehových vzorov	203
Základné stehy	203
Gombíkové dierky	203
Ozdobné stehy	203
18.2 Prehľad výšivkových motívov	209
Editácia výšivkových motívov.....	209
Ozdoby	209
Quiltové motívy	212
Bordúry a čipky.....	214
Detské	217
Kvety.....	219
Tematické.....	222
Ázia.....	224
Športy	225
Monogramy v ružovej.....	227
Monogramy v modrej	229
Zvieratá	232
Vzory DesignWorks	233
Projekty.....	234
Půvabné monogramy.....	235
Homedeco.....	238
Zoznam.....	240

DOLEŽITÉ POKYNY K BEZPEČNOSTI

Pri práci so svojim strojom dodržiavajte nasledujúce bezpečnostné pokyny. Pred prvým použitím stroja si pozorne prečítajte tento návod.

POZOR!

Ako znížiť nebezpečenstvo úrazu elektrickým prúdom:

- Nikdy nenechávajte zapnutý šijací stroj bez dozoru.
- Po skončení práce vždy odpojte stroj z elektrickej zásuvky.

Ochrana proti žiareniu LED:

- Nepozerajte sa priamo do LED osvetlenie s optickými nástrojmi, napr. Lupou. Osvetlenie LED zodpovedá ochrane triedy 1M.
- Ak dôjde k poškodeniu alebo poruche LED osvetlenie, obráťte sa na špecializovaného predajcu BERNINA.

POZOR

Ako znížiť riziko popálenia, požiaru, úrazu elektrickým prúdom alebo poranenia:

- Pre napájanie stroja používajte iba dodaný elektrický kábel. Len pre USA a Kanadu: Nepripájajte vidlicu NEMA 1-15 do siete s vyšším napätím ako 150 V.
- Šijací stroj používajte iba na účely uvedené v tejto príručke.
- Šijací stroj používajte len v suchých priestoroch.
- Nepoužívajte stroj, je-li vlhký, alebo ve vlhkom prostredí.
- Nenechávajte stroj deťom na hranie. Pri práci so strojom v prítomnosti detí dbajte na zvýšenú opatrnosť.
- Deti do 8 rokov či osoby s obmedzenými fyzickými a psychickými schopnosťami a schopnosťami vnímania, s nedostatkom skúseností a znalostí môžu tento stroj používať iba pod dohľadom alebo po náležitom poučení o správnej obsluhu spotrebiča ao súvisiacich rizikách.
- Deti sa nesmú so strojom hrať.
- Čistenie a údržbu nesmú vykonávať deti, jedine pod dohľadom.
- Nikdy nepracujte s šijacím strojom, ak má poškodenú elektrickú šnúru alebo vidlicu, nefunguje správne, spadol a poškodil sa, alebo spadol do vody. Obráťte sa na najbližšieho autorizovaného predajcu BERNINA a dohodnite sa na riešení.
- Používajte iba príslušenstvo odporúčané výrobcom.

- Nikdy na stroji nepracujte so zakrytými vetracími otvormi. Nenechávajte vo vetracích otvoroch ani na ovládacom pedáli usadzovať chlpy, prach, ani kúsky látok.
- Nikdy nestrkajte žiadne predmety do otvorov v stroji.
- Neukladajte žiadne predmety na ovládací pedál.
- Šijací stroj používajte výhradne s ovládacím pedálom typu LV-1.
- Nepoužívajte stroj tam, kde sa používajú aerosolové výrobky (spreje) alebo kyslík.
- Nepribližujte sa prstami k pohyblivým častiam stroja. Najmä buďte opatrní v blízkosti ihly.
- Pri šití neťahajte za látku, ani na ňu netlačte. Mohli by ste vychýliť a zlomiť ihlu.
- Keď robíte akejkoľvek činnosti v priestore ihly - navliekanie nite, výmena ihly, navliekanie spodnej nite či výmena pätky - prepnite hlavný vypínač do polohy «0».
- Nepoužívajte ohnuté ihly.
- Používajte len originálne stehovú dosku BERNINA. Nesprávna stehová doska môže spôsobiť lámanie ihly.
- Pred odpojením stroja zo zásuvky prepnite hlavný vypínač do polohy «0». Pri vypájaní zo zásuvky neťahajte za šnúru, ale uchopte do ruky vidlicu.
- Pri snímaní alebo otváraní krytov, pri mazaní stroja alebo pri vykonávaní akejkoľvek užívateľskej údržby podľa tohto návodu, vždy vypnite stroj zo zásuvky.
- Tento stroj je vybaven dvojitou izoláciou (okrem USA a Kanady). Používajte len originálne náhradné diely. Riadte sa pokynmi pre opravy spotrebičov s dvojitou izoláciou.
- Hlučnosť stroja za normálnych podmienok je 70 dB (A).

Dôležité informácie

Dostupnosť návodu na obsluhu

Návod na obsluhu sa dodáva so strojom.

- Nechávajte návod na obsluhu na bezpečnom a vhodnom mieste v blízkosti stroja, aby ste ho mali v prípade potreby pri ruke.
- Ak prenechávate stroj tretej strane, vždy pridajte návod na obsluhu.

Určenie stroja

Váš stroj BERNINA je konštruovaný a určený pre súkromné použitie v domácnosti. Vyhovuje účely uvedené v tomto návode. Akékoľvek iné použitie je nevhodné. BERNINA neprijíma zodpovednosť za dôsledky nevhodnej manipulácie so strojom.

Servis spotrebičov s dvojitou izoláciou

Pri výrobku s dvojitou izoláciou sú namiesto uzemnenia použité dva izolačné systémy. Výrobok s dvojitou izoláciou nie je vybavený žiadnym uzemnením, ani nie je potrebné ho uzemňovať dodatočne. Servis výrobku s dvojitou izoláciou vyžaduje osobitnú starostlivosť a znalosti systému, a mal by ho vykonať len odborník. Výmena dielov výrobku s dvojitou izoláciou musia byť jedine za diely úplne zhodné s pôvodnými. Výrobok s dvojitou izoláciou je označený slovami: «Dvojitá izolácia» alebo «Dvakrát izolované».

 Výrobok môže byť tiež označený symbolom .

Ochrana životného prostredia

Spoločnosti BERNINA veľmi záleží na ochrane životného prostredia. Robíme všetko pre minimalizáciu vplyvov našich výrobkov na životné prostredie neustálym zlepšovaním konštrukcie strojov a našej výrobnéj technológie.



Stroj je označený symbolom s symbolom preškrtnutého koša. To znamená, že stroj sa po ukončení životnosti nesmie vyhadzovať do komunálneho odpadu. Nesprávna likvidácia môže spôsobiť kontamináciu podzemnej vody a potravinového reťazca nebezpečnými látkami a viesť k poškodeniu zdravia.

Stroj je nutné odovzdať do zberného miesta pre elektrický a elektronický odpad alebo do zberného miesta pre recykláciu. Informácie o zberných miestach získate od miestnych úradov. Keď kupujete nový stroj, je predajca povinný zadarmo prevziať Váš starý stroj a zaistiť jeho riadnu likvidáciu.

Ak stroj obsahuje osobné údaje, zodpovedáte za ich zmazanie pred odovzdaním k likvidácii.

1 Moja BERNINA

1.1 Úvod

Váš stroj BERNINA 790 PLUS je určený k šitiu, vyšívaniu a quiltovaniu. Môžete na ňom bez problému šiť jemné hodvábné alebo saténové látky, rovnako ako silné plátno, fleece alebo džínovinu. K dispozícii máte množstvo základných i ozdobných stehov, gombíkové dierky a výšivkové motívy.

Okrem tohto návodu na obsluhu máte k dispozícii potupne radené programy nápovedy, ktoré Vám poskytnú užitočné rady a podporu pre plné využitie vášho stroja BERNINA 790 PLUS.

Výučba podáva informácie a vysvetlenia týkajúce sa rôznych aspektov šitia, vyšívania a rôznych stehov.

Kreatívne poradca Vám poradia pri rozhodovaní o rôznych aspektoch Vášho projektu. Po zadaní druhu látky a typu projektu sa zobrazí odporúčanie vhodnej ihly a prítlačnej pätky.

Vyšívacie poradca Vám pomôže pri rozhodovaní, ako na vyšívací projekt. Po zadaní druhu látky a požadovaného vyšívacieho projektu sa Vám zobrazí návrh najvhodnejšej ihly alebo príslušnej vyšívacej pätky.

Program nápoveda obsahuje informácie o jednotlivých stehových vzoroch, funkciách a aplikáciách.

Ďalšie informácie

Okrem tohto manuálu pre Váš stroj BERNINA 790 PLUS sú súčasťou balenia ďalšie informačné materiály.

Poslednú verziu Vášho návodu na obsluhu a ďalšie informácie o stroji aj príslušenstva nájdete na našich webových stránkach <http://www.bernina.com>

1.2 Kontrola akosti BERNINA

Všetky stroje BERNINA sú vyrobené s najvyššou starostlivosťou a prechádzajú rozsiahlymi funkčnými testami. Počítadlo stehov preto zobrazuje, že sa na stroji už šilo, výhradne pre účely testovania kvality. Následné starostlivé vyčistenie nevyklučuje možnosť, že v stroji zostanú zvyšky nití.

1.3 Vitajte vo svete BERNINA

Heslom Bernina je Vyrobené pre tvorenie. Nielen naše stroje Vám umožňujú realizovať Vaše nápady. Ponúkame navyše celý rad možností, ako získať inšpiráciu a rady pre Vaše budúce projekty, príležitosť k výmene nápadov s ostatnými nadšencami pre šitie a vyšívanie. Dobré sa pri tom bavte.

YouTube kanál BERNINA

Na YouTube ponúkame celý rad inštruktážnych videí a podporu v súvislosti s najdôležitejšími funkciami našich strojov. Nájdete tu aj podrobné vysvetlenie k rôznym prítlačným pätkám, aby Vaše projekty dopadli čo najlepšie.

<http://www.youtube.com/BerninaInternational>

Všetko je v angličtine a v nemčine.

inspiration - šijací časopis

Hľadáte nápady, strihy a návody na skvelé projekty? V tom prípade je magazín BERNINA «inspiration» presne to, čo potrebujete. «inspiration» prichádza s nevšednými nápadmi na šitie a vyšívanie štyrikrát do roka. Od sezónnych módných doplnkov a praktických tipov k originálnemu spôsobu výzdoby Vašich interiérov.

<http://www.bernina.com/inspiration>

Časopis vychádza v angličtine, nemčine, holandčine a francúzštine. Nie je k dispozícii vo všetkých krajinách.

Blog BERNINA

Rozmanité rady, strihy a výšivkové motívy zadarmo a množstvo nových nápadov: to všetko nájdete v týždennom blogu BERNINA. Naši odborníci Vám dajú cenné tipy a vysvetlí krok za krokom, ako dosiahnuť tie najlepšie výsledky. V rámci komunity môžete vkladať aj svoje vlastné projekty a vymieňať si skúsenosti a nápady s ostatnými nadšencami.

<http://www.bernina.com/blog>

Jazyky: angličtina, nemčina a holandčina.

Sociálne médiá BERNINA

Pridajte sa k nám na sociálnych sieťach, dozviete sa viac o udalostiach, vzrušujúcich projektoch, tipoch a trikoch, všetko o šitie a vyšívavie. Budete trvale v obraze. Tešíme sa, až Vám predstavíme niektorý zo zlatých klinčov sveta BERNINA.

<http://www.bernina.com/social-media>

1.4 Vysvetlenie symbolov



NEBEZPEČENSTVO

Značí nebezpečenstvo s vysokým rizikom, ktoré môže viesť až k ťažkému alebo smrteľnému úrazu.



VAROVANIE

Značí nebezpečenstvo so stredným rizikom, ktoré môže viesť až k ťažkému alebo smrteľnému úrazu.



UPOZORNENIE

Označuje nebezpečenstvo s nízkym rizikom, ktoré môže spôsobiť drobný alebo stredne rozsiahly úraz, pokiaľ mu nepredídeme.

POZOR

Označuje nebezpečenstvo, ktoré môže spôsobiť škody na majetku, pokiaľ mu nepredídeme.



Pod týmto označením nájdete **tipy** od **odborníkov**, ktorí šijú na strojoch BERNINA.

V tomto návode sú pre ilustráciu uvedené obrázky ako príklad. Stroje a príslušenstvo uvedené na týchto obrázkoch nemusia nutne zodpovedať skutočným položkám dodaným s Vaším strojom.

1.5 Prehľad stroja

Pohľad na ovládacie prvky na prednej strane stroja



- | | | | |
|---|---------------------------|----|-----------------------------|
| 1 | Späť | 7 | Začiatok vzoru |
| 2 | Odstrih nití | 8 | Ihla hore/dole |
| 3 | Prítlačná pätko hore/dole | 9 | Horný multifunkčný ovládač |
| 4 | Start/Stop | 10 | Spodný multifunkčný ovládač |
| 5 | Koniec vzoru | 11 | Ihla doľava / doprava |
| 6 | Zapošitie | | |

Pohľad spredu



- | | | | |
|---|---|----|-----------------------------|
| 1 | Konektor pre vyšivací modul | 7 | Posuvný ovládač rýchlosti |
| 2 | Kryt spodnej nite | 8 | Kryt niťovej páky |
| 3 | Konektor pre príslušenstvo (príslušenstvo na dokúpenie) | 9 | Niťová páka |
| 4 | Prítlačná pätká | 10 | Aretačná skrutka |
| 5 | Navliekač ihly | 11 | Upevnenie násuvného stolíka |
| 6 | Osvetlenie | 12 | Otvor pre kolennú páku |

Bočný pohľad



- | | | | |
|---|------------------------------------|----|-------------------------------------|
| 1 | Konektor pre ovládací pedál | 7 | Hlavný vypínač |
| 2 | Konektor pre pripojenie PC | 8 | Konektor pre elektrickú šnúru |
| 3 | Tŕň cievky | 9 | Magnetický držiak pre dotykové pero |
| 4 | Navíjač spodnej nite s odrezávačom | 10 | Vetracie otvory |
| 5 | Výkyvný držiak cievky | 11 | USB port |
| 6 | Ručné koleso | 12 | Podávač vysunutý/zasunutý |

Pohľad zozadu









1	Spojka pre násuvný stolík	9	Predpätie nite
2	Upevnenie pre látací rámček	10	Vodítko nite
3	Konektor pre BSR	11	Aretačná skrutka
4	Konektor pre príslušenstvo (príslušenstvo na dokúpenie)	12	Duálny podávač BERNINA
5	Vetracie otvory	13	Odrezávač nití
6	Vodítko nite	14	Podávač
7	Navíjač spodnej nite	15	Stehová doska
8	Držadlo na prenášanie		







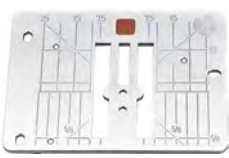





1.6 Príslušenstvo v základnej výbave

Prehľad príslušenstva stroja

Všetky práva vyhradené: Z technických dôvodov a kvôli zdokonaľovania výrobku môže kedykoľvek dôjsť k zmenám vlastností stroja bez predchádzajúceho oznámenia. Dodávané príslušenstvo sa môže v jednotlivých krajinách líšiť.

Ďalšie informácie o príslušenstve nájdete na www.bernina.com.

Obrázok	Názov	Účel
	Mäkký kryt s vreckom	Chráni stroj pred prachom a nečistotami.
	Box na príslušenstvo	Na ukladanie základného aj dokúpeného príslušenstva.
	Kolenná páka Free Hand System (FHS)	Pre spúšťanie a zdvíhanie prítlačnej pätky.
	Násuvný stolík	Zväčší pracovnú plochu.
	Vodítko švu k násuvnému stolíku	Pomôcka k prešívaniu okrajov.
	Stehová doska pre CutWork / Rovný steh	Pre šitie rovných stehov a pre CutWork.
	Odvíjacie kotúčiky	Napomáhajú pravidelnému odvíjaniu nite z cievky. 3 rôzne veľkosti pre rôzne veľkosti cievok.

Obrázok	Názov	Účel
	Cievka na spodnú niť 4 kusy, 1 jeden z nich v stroji	Na navíjanie spodnej nite.
	Penová podložka 2 kusy	Bráni niti vo skĺznutiu pod držiak nite, jej zamotávaní a trhanie.
	Pero pre dotykovú obrazovku	Pre presné ovládanie dotykového displeja.
	Páračik	K páranie švov a prerezávanie gombíkových dierok.
	Kompenzačná podložka	Udržiava vodorovnú polohu prítlačnej pätky pri šití cez silnej švy.
	Výber ihlief	Pre všetky bežné účely.
	Pravé vodidlo švu	Pre nastavenie rovnakých vzdialeností švov.
	Skrutkovač torx, sivý	Výmena ihly.
	Skrutkovač červený (plochý)	K povoľovaniu a uťahovaniu skrutiek sa štrbinou.
	Pravouhlý kľúč Torx Torx	Pre otváranie krytu hlavy.
	Štetec	Na čistenie podávača a priestoru chapača.
	Olejníčka	Na plnenie mazničiek.
	Elektrická šnúra	Na prepojenie šijacieho stroja so zdrojom energie.

Obrázok	Názov	Účel
	Ovládací pedál	Pre spustenie a zastavenie stroja. Pre ovládanie rýchlosti.

Použitie elektrické šnúry (len USA/Kanada)

Stroj je vybavený polarizovanú vidlicou (jeden kolík širší ako druhý). Pre zabránenie úrazu elektrickým prúdom je možné zapnúť vidlicu do elektrickej zásuvky len jedným spôsobom. Pokiaľ Vám nejde zastrčiť vidlicu do zásuvky úplne, obráťte ju. Ak to stále nejde, obráťte sa na kvalifikovaného elektrikára. Nepokúšajte sa vidlicu, ani zásuvku nijako upravovať!

Prehľad prítlačných pätiiek

Prítlačné pätiiky v základnej výbave

Obrázok	Číslo	Názov	Účel	Príklad
	# 1C	Základná pätiika	K šitiu celej rady základných i ozdobných stehov. K šitiu dopredu aj späť.	
	# 1D	Základná pätiika	K šitiu celej rady základných i ozdobných stehov s duálnym podávačom. K šitiu dopredu aj späť.	
	# 2A	Overlocková pätiika	K začíšťovanie okrajov pružných materiálov.	
	# 3A	Automatická pätiika na šitie gombíkových dierok s posuvným meradlom	K automatickému šitiu gombíkových dierok.	
	# 4D	Zipsová pätiika	K vyšívaniu zipsu s duálnym podávačom.	

Obrázok	Číslo	Názov	Účel	Príklad
	# 5	Pätka pre slepý steh	K šitiu neviditeľných lemov.	
	# 8D	Džínsová päťka	Pre šitie s duálnym podávačom. Pre šitie džínsovinu.	
	# 20C	Otvorená vyšívacia päťka	K šitiu aplikácií a ozdobných vzorov	
	# 40C	Pätka pre viacsmerné šitie	Pre šitie vzorov s pohybom látky do strán.	
	# 42	Regulátor stehov BERNINA (BSR)	Pre voľné quiltovanie s reguláciou dĺžky stehu.	

Box na príslušenstvo

Všetky práva vyhradené: Z technických dôvodov a kvôli zdokonaľovania výrobku môže dôjsť k zmenám vlastností stroja bez predchádzajúceho oznámenia. Dodávané príslušenstvo sa môže v jednotlivých krajinách líšiť.

Obrázok je len ilustratívny, príslušenstvo sa môže líšiť (množstvom i druhom).

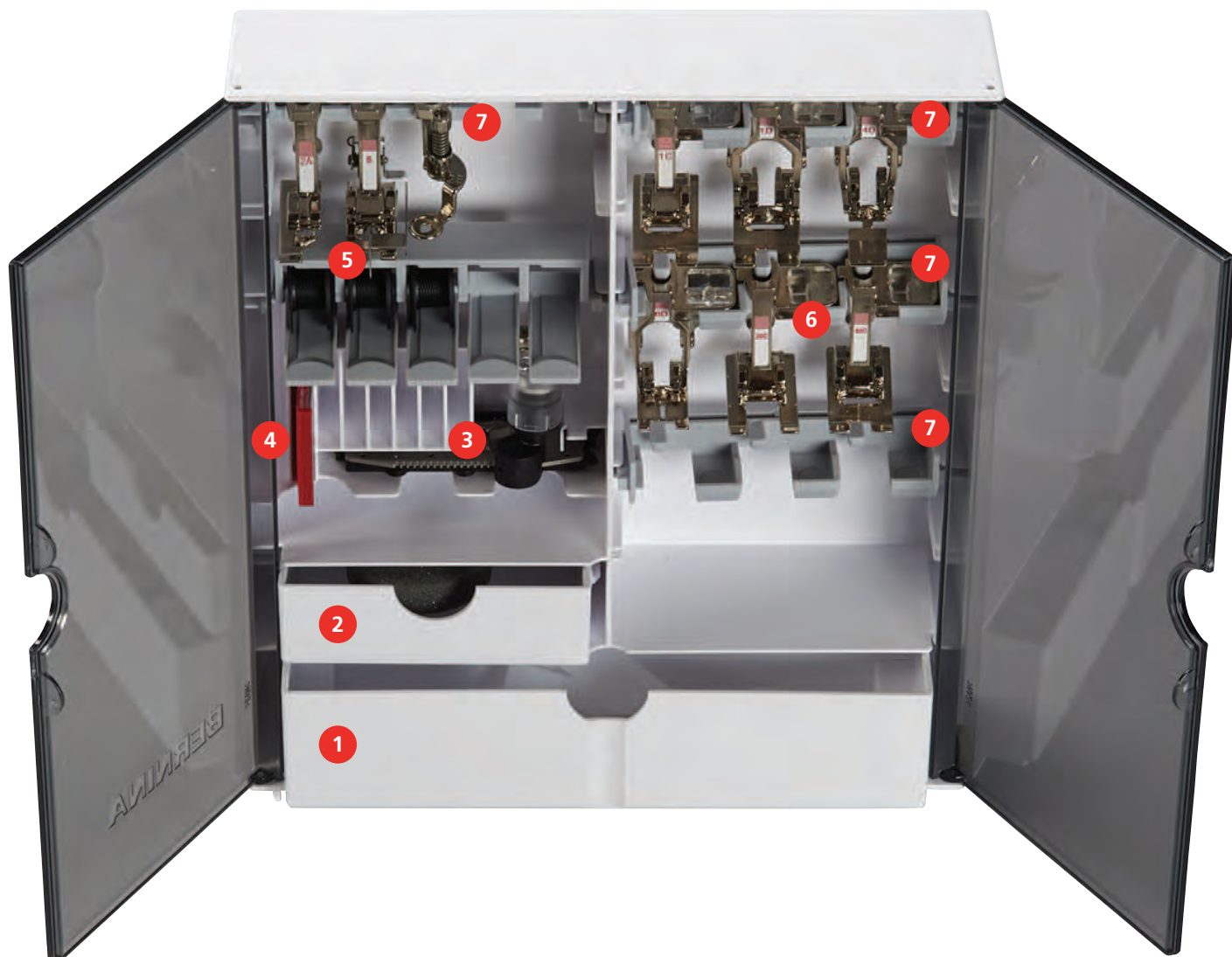

- | | | | |
|---|---|---|---|
| 1 | Veľká zásuvka | 5 | Tŕň cievky |
| 2 | Malá zásuvka | 6 | Prítlačné pätky |
| 3 | Automatická pätky na šitie gombíkových dierok s posuvným meradlom | 7 | Držiaky prítlačných pätiiek pre pätky 5,5 mm a 9,0 mm |
| 4 | Výber ihiel | | |

1.7 Pohľad na užívateľské rozhranie

prehľad funkcií / vizuálnych informácií



- | | | | |
|---|---|---|---------------------------------|
| 1 | Napätie hornej nite | 5 | Voľba stehovej dosky |
| 2 | Voľba ihly | 6 | Podávač vysunutý/zasunutý |
| 3 | Indikátor prítlačnej pätky/Voľba prítlačnej pätky | 7 | Množstvo spodnej nite na cievke |
| 4 | Prítlak prítlačnej pätky | | |

Prehľad systémových nastavení











- | | | | |
|---|--------------------|---|-------------------------------|
| 1 | Domov | 5 | Pomoc |
| 2 | Program nastavenia | 6 | Režim eco |
| 3 | Návodné video | 7 | Späť na predvolené nastavenie |
| 4 | Kreatívny poradca | | |



Prehľad menu pre šitie



- | | | | |
|---|------------------|---|-------------------|
| 1 | Základné stehy | 5 | Quiltovacie stehy |
| 2 | Ozdobné stehy | 6 | Osobná pamäť |
| 3 | Abecedy | 7 | Tradičné |
| 4 | Gombíkové dierky | | |

Prehľad ikon

Ikona	Názov	Účel
	i-Dialóg	Dotyk ikony «i»-Dialog ponúka rôzne funkcie pre editáciu motívov.
	Zavrieť	Displej sa zavrie a zostanú uložené predtým vykonané nastavenia.
 	Ikony «-/+»	Dotyky ikon «-» a «+» meníte nastavované hodnoty.
	Žltý rámček okolo ikony	Ikona so žltým rámčekom ukazuje, že nastavenie alebo hodnota tejto funkcie boli zmenené. Dotykom ikony so žltým rámčekom môžete vrátiť predvolené nastavenia.
	Potvrdiť	Potvrdí predtým vykonané zmeny nastavenia. Displej sa zavrie.
	Storno	Proces sa zruší. Displej sa zavrie a vykonané nastavenia sa neuložia.
	Posuvník	Pohybom posuvníka meníte nastavované hodnoty.





Ikona	Názov	Účel
	Vypínač	Zapínanie a vypínanie funkcií.
	Navigácia v procese	Navigáciou sa môžete vracieť na predchádzajúcu obrazovku.
	Funkcia prejdenia	Prejdením dotykovým perom alebo prstom po displeji nahor alebo nadol môžete zobrazit ďalšie funkcie.





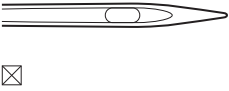
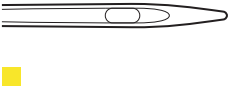
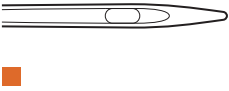
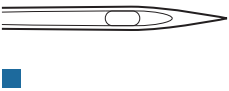





1.8 Ihla, niť, látka

V priebehu času sa ihla opotrebuje. Preto je nutné ju pravidelne meniť. Iba s dokonalým hrotom dosiahnete dobré výsledky. Všeobecne možno povedať: čím tenšie niť, tým tenšie ihla. Ihly na obrázkoch sú buď v základnej výbave alebo na dokúpenie, záleží od typu stroja.

- Ihly veľkostí 70, 75: pre tenké látky.
- Ihly veľkostí 80, 90: pre stredne silné látky.
- Ihly veľkostí 100, 110 and 120: pre silné látky.

Prehľad ihiel

Obrázok	Názov ihly	Popis ihly	Účel
	Univerzálna ihla 130/705 H 60-120	Ľahko zaoblený hrot	Takmer pre všetky prírodné aj syntetické látky (tkaniny i úplety).
	Ihla pre pružné látky 130/705 HS 75, 90	Stredne veľký guľový hrot, špeciálny tvar očká a drážky	Pre žerzej, trikot, úplety a pružné látky.
	Ihla pre žerzej / Vyšívacia ihla 130/705 H SUK 60-100	Stredne veľký guľový hrot	Pre úplety, pletené tovaru. Pre vyšívanie.
	Džínsová ihla 130/705 HJ 80-110	Špicatý úzky hrot, spevnený driek	Pre silné látky, ako džínsovina, plátno.
	Ihla na koži 130/705 H LR 90, 100	S rezacím hrotom (LR = špeciálny hrot pre šitie kože)	Pre všetky druhy kože, syntetickej kože, koženky, fólie.
	ihla Microtex 130/705 HM 60-110	Obzvlášť ostrý, tenký hrot	Pre látky z mikrovlákiem a hodvábu.
	Quiltovací ihla 130/705 HQ 75, 90	Ľahko zaoblený tenký hrot	Pre rovný steh a prešívanie.

Obrázok	Názov ihly	Popis ihly	Účel
 ■	Vyšívacia ihla 130/705 HE 75, 90	Malý guľový hrot, obzvlášť široké očko a široká drážka	Pre vyšívanie všetkých prírodných i syntetických látok.
 ☒	Ihla pre tenké materiály 130/705 H SES 70, 90	Malý guľový hrot	Pre jemné úplety a pletené materiály. Pre vyšívanie tenkých, jemných látok.
 ■	ihla Metafil 130/705 H Metafile 80	Dlhé očko (2 mm) pri všetkých veľkosti ihly	Pre šitie alebo vyšívanie metalickými niťami.
 ■	Ihla pre kordonet (k prešívaniu výšiviek) 130/705 HN 70-100	Dlhé očko (2 mm) pri všetkých veľkosti ihly	Prešívanie silnou niťou.
	Ihla na plstenie PUNCH	Ihla s ozubeným háčikom	Pre plstenie.
 ☒	Krídlová - ažurovací ihla 130/705 H WING 100-120	Ihla s rozšíreným (krídlovým driekom)	Pre šitie slepých stehov.
 ☒	Univerzálny dvojihla 130/705 H ZWI 70-100	Vzdialenosť ihliel: 1.0/1.6/2.0/2.5/3.0/4.0/6.0/8.0	Pre viditeľné lemy na pružných látkach, sámk, ozdobné šitie.
 ☒	Dvojihla pre pružné látky 130/705 HS ZWI 75	Vzdialenosť ihliel: 2.5/4.0	Pre viditeľné lemy na pružných látkach, sámk, ozdobné šitie.
 ☒	Krídlová - ažurová dvojihla 130/705 H ZWIHO 100	Vzdialenosť ihliel: 2.5	Pre špeciálne efekty s ažúrovou výšivkou.
 ☒	Univerzálny trojihla 130/705 H DRI 80	Vzdialenosť ihliel: 3.0	Pre viditeľné lemy na pružných látkach, ozdobné šitie.

Ukážka popisu ihly

Na nasledujúcom obrázku je na ihle typu žerzej / streč popísaný systém ihiel 130/705, ktorý je u šijacích strojov pre domácnosť najbežnejšie.

	<p>130/705 HS / 70</p> <p>130 = Dĺžka drieku (1)</p> <p>705 = Plochý driek (2)</p> <p>H = Skosenie ihly (3)</p> <p>S = Hrot ihly (tu je stredne zaoblený) (4)</p> <p>70 = Veľkosť ihly 0,7 mm (5)</p>
---	---

Voľba ihly

Pre dokonalý výsledok hrá kvalita nití a látok dôležitú úlohu.

Ak chcete dosiahnuť dobré výsledky, odporúčame Vám kupovať kvalitné nite.

- Bavlnené nite majú výhody prírodného materiálu, preto sú vhodné najmä pre šitie bavlnených látok.
- Priadza z mercerovanej bavlny majú slabý lesk, ktorý zostáva aj po vypraní.
- Polyesterové nite majú vysokú pevnosť v ťahu a obzvlášť stále farby.
- Polyesterové nite majú väčšiu pružnosť a sú vhodné tam, kde požadujete pevný a pružný šev.
- Viskózovej nite (tiež rayon, umelý hodváb) sú vyrobené z prírodných vlákien a majú vysoký lesk.
- Viskózovej nite sa hodí pre ozdobné stehy a všade, kde chcete dosiahnuť krásneho efektu.

Kombinácia ihla/nití

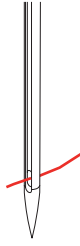
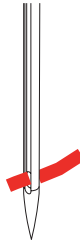
	<p>Kombinácia ihla/nití je správna, keď niť dokonale padne do dlhej drážky a ľahko prechádza očkom ihly. Niť môže byť optimálne zabezpečená.</p>
	<p>Ak je v očku a v drážke ihly príliš veľa miesta, môže dochádzať k trhaniu nite a / alebo k vynechávaniu stehov.</p>
	<p>Keď sa niť nevojde do drážky a neprechádza voľne očkom ihly, môže sa trhať a zasekávať.</p>

2 Príprava

2.1 Box na príslušenstvo

Samostatne stojaci schránka na príslušenstvo

- > Vytiahnite obe opory na zadnej strane schránky do aretovanej polohy.



Ukladanie príslušenstva

POZOR

Nesprávne ukladanie cievok na spodnú niť

Striebriстый sensorový povrch sa môže poškriabať.

- > Pri ukladaní cievok do schránky na príslušenstvo dbajte na to, aby boli striebriстые sensorové povrchy na pravej strane.
- > Vložte držiaky (1) pre cievky, pätky a ihly.
- > Do zásuviek (2) a (3) ukladajte drobné príslušenstvo, napr. Odvíjacie kotúčiky.
- > Pätku pre šitie gombíkových dierok s posuvným meradlom # 3A ukladajte do priehradky (4).
- > Dodaný balíček ihiel ukladajte do špeciálnej priehradky (5).
- > Cievky na spodnej niť ukladajte do priehradky (6) tak, aby striebriстые sensorové povrchy boli vpravo.
- > Pre vybratie cievky stlačte držiak priehradky nadol.
- > Prítlačné pätky ukladajte do držiakov (7) (5,5 mm alebo 9,0 mm).

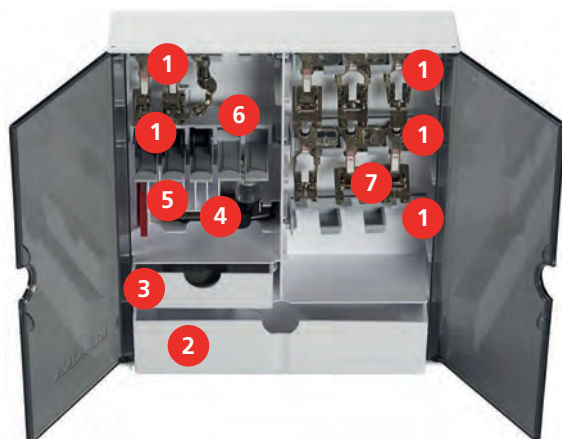

Nasadenie kolennej páky Free Hand System



Bočnú polohu kolennej páky si môžete v prípade potreby nechať nastaviť od predajcu BERNINA.

- > Zasuňte kolennú páku do otvoru na prednej strane stroja.
- > Upravte si výšku sedenia, aby ste mohli ovládať páku kolenom.



Upevnenie dotykového pera

- > Dotykové pero odkladajte na magnetický držiak.



Zapnutie stroja

- > Zapnite stroj hlavným vypínačom do polohy «I».



2.3 Ovládací pedál

Ovládanie rýchlosti šitia pedálom

Pedálom môžete plynule ovládať rýchlosť Vášho stroja.

- > Opatrným zošliapnutím pedálu spustíte stroj.
- > Rýchlosť stroja zvýšite silnejším zošliapnutím pedálu.

- > Uvoľnením pedálu stroj zastavíte.



Zdvihnutie/spustenie ihly

- > Ak na pedál pritlačíte päťou nohy, ihla sa zdvihne/spustí.



Individuálne programovanie ovládacieho pedálu

Ovládací pedál, tj. funkcie ovládané päťou, sa dajú individuálne naprogramovať (pozri stranu 57).

2.4 Trň na cievku s niťou

Výklopný trň cievky

Príprava trňa na cievku



Pre prácu s metalickými a inými špeciálnymi niťami doporučujeme používať výklopný trň cievky.

Výklopný trň cievky je nutný, keď šijete s niekoľkými niťami, a môžete ho používať aj pre navíjanie spodnej nite.

- > Vyklopte trň cievky až na doraz.



Nasadenie penové podložky a cievky s niťou

Penová podložka zabraňuje zachytávaniu nite za výklopný trň cievky.

- > Nasadte penovú podložku na výklopný trň cievky.
- > Nasadte cievku s niťou na trň cievky.



Horizontálny trň cievky

Nasadenie penovej podložky, cievky s niťou a odvíjacieho kotúčika

Odvíjací kotúčik umožňuje plynulé odvíjanie nite z cievky. Odvíjací kotúčik sa používa iba s vodorovným trňom na cievku.

- > Nasadte penovú podložku na trň cievky.
- > Nasadte cievku s niťou na trň na cievku.
- > Nasadte vhodný odvíjací kotúčik na trň cievky tak, aby medzi kotúčikom a cievkou nezostal žiadny priestor.



Použitie niťovej siete

Niťová sieťka zaisťuje rovnomerné odvíjanie nite a bráni jej trhanie a uzlovanie. Niťová sieťka sa používa iba na vodorovný trň cievky.

- > Natiahnite niťovú sieťku cez cievku s niťou.

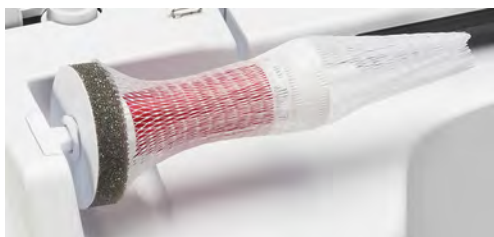

2.5 Voľné rameno

BERNINA 790 PLUS má pevne konštruované voľné rameno, ktoré poskytuje dostatok priestoru vpravo od ihly pre rozmerné projekty.

2.6 Podávač

Nastavenie podávača

POZOR

Nesprávne zaobchádzanie s látkou

Poškodenie ihly a stehovej dosky.

> Nechajte látku rovnomerne posúvať.

Zúbky podávača sa posunú s každým stehom o jeden krok dopredu. Dĺžka tohto kroku je daná nastavenou dĺžkou stehu.

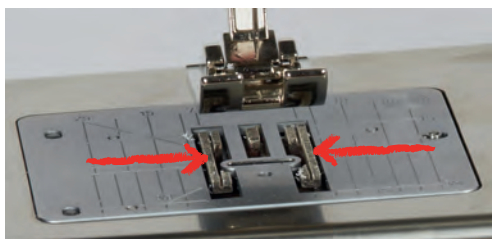

Pri krátkom stehu sú tieto kroky veľmi krátke. Napríklad pri šití gombíkových dierok a saténových stehov. Látka sa pohybuje pod prítlačnou pätkou pomaly, aj keď šijete maximálnou rýchlosťou.

	<p>Nechajte látku posúvať rovnomerne; dosiahnete tak lepšieho tvorenia stehu.</p>
	<p>Ťahanie za látku a tlačenie na ňu vedie k nepravidelným stehom.</p>
	<p>Zadržiavanie látky vedie k nepravidelným stehom.</p>

- > Zasuňte podávač stlačením tlačidla «Zasunúť/vysunúť podávač».



- > Po ďalšom stlačení tlačidla budete šiť opäť s podávačom.

2.7 Násuvný stolík

Nasadenie násuvného stolíka

Nasadením násuvného stolíka zväčšíte existujúcu pracovnú plochu.

- > Zdvihnite ihlu.
- > Zdvihnite prítlačnú pätku.
- > Vypnite stroj a odpojte ho zo zásuvky.
- > Nasuňte stolík doprava na voľné rameno, až zaskočí.



- > Ak chcete násuvný stolík sňať, stlačte tlačidlo na stolíku smerom nadol a stiahnite stolík z voľného ramena doľava.



Nasadenie vodítka švu

Predpoklad:

- Násuvný stolík je nasadený.
- > Stlačte uvoľňovacie tlačidlo na vodítku šve a zasuňte vodidlo do drážky násuvného stolíka zľava doprava.





- > Dotykom ikony «Ďalšie prítlačnej pätky» zobrazíte všetky prítlačné pätky vhodné pre zvolený stehový vzor.
- > Dotykom ikony «Posunúť doprava» zobrazíte ďalšie možnosti voľby.



- > Vyberte nasadenú prítlačnú pätku.
 - Ak je zvolená prítlačná pätká vhodná, môžete začať šiť.
 - Ak nie je zvolená pätká vhodná pre požadovaný stahovať vzor, spustenie stroja sa automaticky zablokuje. Zobrazí sa chybové hlásenie. Pri nevhodne zvolenej prítlačnej pätkke je stehový vzor na náhľadu zobrazený červeno.



Nastavenie prítlaku pätky



Prítlak prítlačnej pätky je nastavený tak, aby optimálne vyhovoval hrúbke látky. Ak pracujete so silnejšou látkou, je vhodné prítlak pätky znížiť, aby sa mohla látka pod pätkou pohybovať voľnejšie. Ak pracujete s tenkou látkou, je naopak vhodné prítlak pätky zvýšiť, aby sa látka pod pätkou nepohybovala príliš voľne.



- > Dotknite sa ikony « Prítlak pätky ».
- > Prítlak pätky upravte posunutím posuvníka dotykovým perom alebo prstom.

2.9 Pokyny na nastavenie podávača



- > Dotknite sa ikony «Zasunúť/vysunúť podávač».
- > Vysuňte alebo zasunúť podávač podľa animácie.

2.10 Ihla a stehová doska

Výmena ihly

- > Zdvihnite ihlu.
- > Vypnite stroj a odpojte ho zo zásuvky.
- > Zložte prítlačnú pätku.
- > Šedým skrutkovačom Torx povolte skrutku ihlovej svorky.



- > Vytiahnite ihlu smerom nadol.
- > Zoberte novú ihlu do ruky plochou stranou dozadu.
- > Zasuňte ihlu do svorky na doraz.
- > Šedým skrutkovačom Torx utiahnite skrutku ihlovej svorky.

Voľba ihly v užívateľskom rozhraní

Po výmene ihly si môžete skontrolovať, či je možné túto ihlu používať v kombinácii so zvolenou stehovou doskou.



- > Dotknite sa ikony «Voľba ihly».
- > Zvoľte nasadenú ihlu.



- Ak je zvolená ihla vhodná pre kombináciu so zvolenou prítlačnou pätkou, môžete začať šiť. Ak nie je zvolená ihla vhodná pre kombináciu so zvolenou prítlačnou pätkou, zobrazí sa chybové hlásenie a nie je možné šiť.

Voľba druhu a veľkosti ihly

Praktická pamäťová funkcia: Strate informácií predídete dodatočným uložením druhu a veľkosti ihly do stroja. Uložený druh ihly a jej veľkosť môžete kedykoľvek skontrolovať.



> Dotknite sa ikony «Voľba ihly».

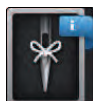

- > Dotknite sa ikony «Druh ihly / Veľkosť ihly».
- > Zvoľte druh (1) ihly.
- > Zvoľte veľkosť (2) ihly.



Nastavenie polohy ihly hore/dole



- > Stlačením tlačidla «Ihla hore/dole» spustíte ihlu nadol.
- > Ďalším stlačením tlačidla «Ihla hore/dole» ihlu opäť zdvihnete.

Nastavenie polohy ihly vľavo/vpravo

Ihla má celkom 11 polôh. Na displeji je poloha ihly vyjadrená číslom.

- > Stlačením tlačidla «Ihla doľava» (1) posuniete ihlu doľava.
- > Stlačením tlačidla «Ihla doprava» (2) posuniete ihlu doprava.



Zastavenie ihly hore/dole (trvalé)



- > Dotykom ikony «Zastavenie ihly hore/dole (trvalé)» nastavíte zastavenie ihly v hornej alebo spodnej polohe.
 - Po uvoľnení ovládacieho pedála alebo po stlačení tlačidla «Štart/Stop» sa stroj zastaví s ihlou v spodnej polohe.
- > Dotknite sa znova ikony «Zastavenie ihly hore/dole (trvalé)».
 - Po uvoľnení ovládacieho pedála alebo po stlačení tlačidla «Štart/Stop» sa stroj zastaví s ihlou v hornej polohe.

Výmena stehovej dosky

Na stehovej doske sú vyznačené zvislé, vodorovné a diagonálne linky v milimetroch (mm) a palcoch (inch). Tieto linky pomáhajú viesť látku pri zošívaní švov a presnom prešívaní.

Predpoklad:

- Podávač je zasunutý.
 - Vypnite stroj a odpojte ho zo zásuvky.
 - Odstráňte ihlu a prítlačnú pätku.
- > Stlačte stehovú dosku v mieste značky vzadu vpravo, až vyskočí.



- > Odstráňte stehovú dosku.
- > Položte novú stehovú dosku otvory nad príslušné vodiace trne a zacvaknite ju.

Voľba stehovej dosky v užívateľskom rozhraní

Po výmene stehovej dosky môžete skontrolovať, či je alebo nie je vhodná v kombinácii so zvolenou ihlou.



- > Dotknite sa ikony «Voľba stehovej dosky».
- > Zvoľte stehovú dosku, ktorú ste nasadili.



- Ak je zvolená stehová doska vhodná v kombinácii s danou ihlou, môžete začať šiť.
- Ak nie je zvolená stehová doska vhodná pre použitie s danou ihlou, stroj sa automaticky zablokuje.

2.11 Navlečenie stroja

Navlečenie hornej nite

Predpoklad:

- Ihla a prítlačná päťka sú zdvihnuté.
- Vypnite stroj a odpojte ho zo zásuvky.
- > Nasadte penovú podložku na trň cievky.
- > Nasadte cievku s nitou na trň cievky, aby sa niť odvíjala v smere hodinových ručičiek.
- > Nasadte vhodný odvíjací kotúčik.
- > Vedte niť v smere šípky zadným vodítkom nite (1) a držte ju napnutú, aby sa dala vložiť medzi napínacie tanieriky.
- > Vedte niť v smere šípky skrz napínacie tanieriky (2).



- > Ťahajte niť nadol (3) okolo krytu nitovej páky (4).
- > Vedte niť hore a vložte ju do nitovej páky (5).
- > Vedte niť opäť nadol (6).



- > Ved'te niť vodítkami (7/8) nad prítlačnú pätkou.

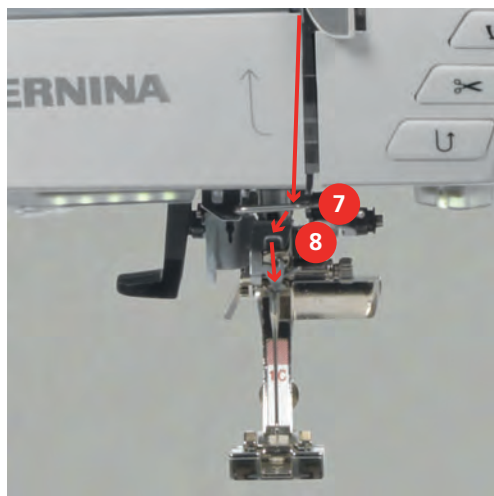

- > Zapnite stroj.
- > Stlačte páčku poloautomatického navliekača ihly (9) ľahko dole, držte ju stlačenú a natiahnite niť doľava za šedý háčik navliekača.

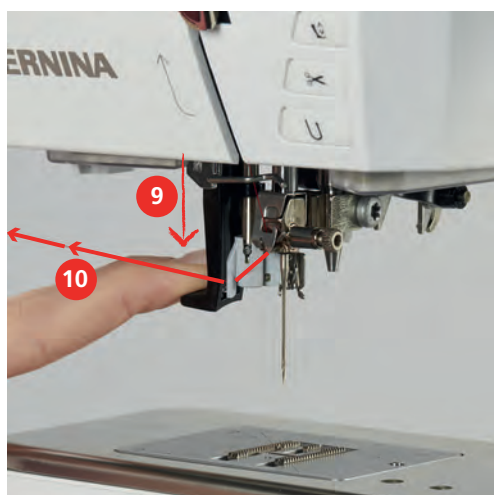

- > Ved'te niť okolo šedého háčika zľava doprava (12).
- > Stlačte páčku navliekače dole až na doraz (11) a potom ťahajte niť zľava doprava (12) cez štrbinu navliekača (13), až sa zahákne do malého drôteného háčika.

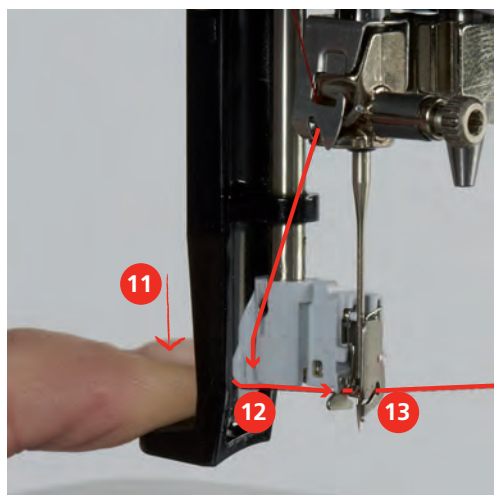

- > Uvoľnite súčasne páčku a niť, niť sa navlečie do ihly.
- > Vytiahnite slučku (14) dozadu.

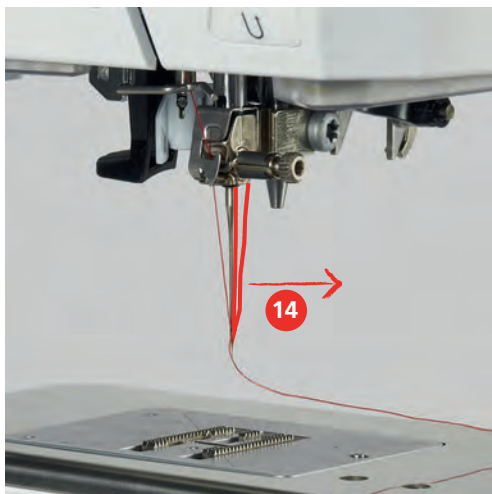

- > Ved'te niť pod prítlačnú pätku a ťahom cez odrezávač niťou (15) dozadu dopredu ju odrežte.



Navlečení dvojihly

Predpoklad:

- V stroji je nasadená dvojihla.
- > Ved'te prvú niť v smere šípky vpravo od napínacieho tanierika (1).
- > Ved'te druhú niť v smere šípky vľavo od napínacieho tanierika (1).



- > Ved'te prvú i druhú niť do vodidla nite nad ihlou.
- > Navlečte prvú niť ručne do pravej ihly.

- > Navlečte druhú niť ručne do ľavej ihly.

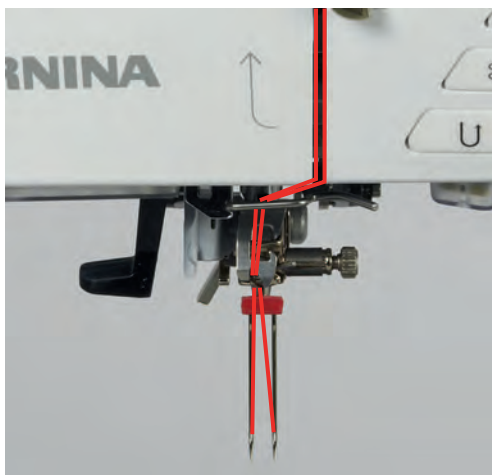

Navlečenie trojihly

Ak používate výklopný trň cievky, vždy na neho nasadte penovú podložku. Tá bráni zachytávanie niti za trň cievky.

Predpoklad:

- V stroji je nasadená trojehla.
- > Nasadte na trň cievky penovú podložku, cievku s niťou a príslušný odvíjací kotúčik.
- > Na výklopný trň cievky nasadte navinutú cievku na spodnú niť.
- > Nasadte vhodný odvíjací kotúčik.
- > Nasadte cievku s niťou.
- > Navlečte všetky tri nite do horného vodidla nite.

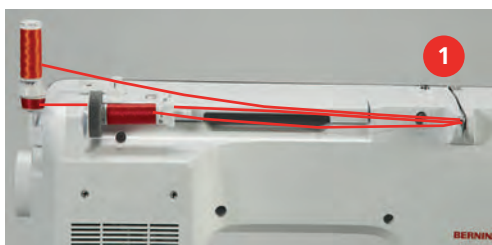

- > Ved'te dve nite napínacími tanieriky (1) vľavo a do vodidla nite nad ihlou.
- > Ved'te jednu niť napínacími tanieriky (1) vpravo a do vodidla nite nad ihlou.
- > Navlečte prvý niť ručne do ľavej ihly.
- > Navlečte druhú niť ručne do strednej ihly.
- > Navlečte tretí niť ručne do pravej ihly (pozri stranu 48).

Navíjanie spodnej nite



Ak použijete pre navíjanie spodnej nite výklopný trň cievky, môžete navíjať spodnú niť počas šitia.

Predpoklad:

- Nasadte penovú podložku, cievku s nitou a vhodný odvíjací kotúčik.
- > Nasadte na navíjač (1) prázdnu cievku na spodnej niť striebnistým sensorovým povrchom nadol.



- > Vedte niť doľava do zadného vodidla niti (2).
- > Vedte niť okolo predpínača v smere hodinových ručičiek (3).
- > Natočte dva až tri závit nite na cievku v smere hodinových ručičiek (4).

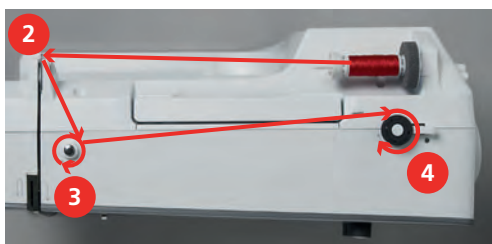

- > Natiahnite zvyšok nite do odrezávača v páčke navíjača (5) a odrežte ho.

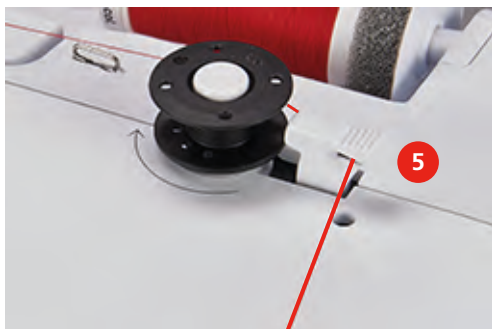

- > Stlačte páčku navíjača (6) smerom k cievke.



- Stroj začne navíjať a na displeji sa zobrazí navíjanie spodnej nite.
- > Pohybom posuvníka na displeji pomocou dotykového pera alebo prsta môžete nastaviť rýchlosť navíjania.
- > Navíjanie môžete zastaviť prepnutím páčky navíjača doprava.
- > Ďalším stlačením páčky navíjača smerom k cievke navíjanie opäť spustíte.
 - Po úplnom navinutí cievky sa navíjanie automaticky zastaví.
- > Stiahnite cievku z navíjaka a odrežte niť odrezávačom v páčke navíjača.

Navlečenie spodnej nite

Predpoklad:

- Ihla je zdvihnutá.
- Vypnite stroj a otvorte kryt spodnej nite.
- > Stlačte uvoľňovaciu páčku na cievkovom puzdre (1).



- > Odstráňte cievkové puzdro.
- > Vyberte cievku z cievkového puzdra.
- > Vložte novú cievku do puzdra striebnistú senzorovou stranou dozadu do puzdra.



- > Stiahnite niť zľava do štrbiny (2).



- > Ťahajte niť doprava pod pružinu (3), potom ju vedzte pod dve vodidlá nite (4) a vyťahnite ju hore.



- > Pri vkladaní do stroja držte cievkové puzdro tak, aby vodidlo nite (5) smerovalo nahor.



- > Vložte cievkové puzdro do stroja.
- > Stlačte stred puzdra, až puzdro zacvakne.
- > Natiahnite niť do odrezávača (6) a odrežte ju.

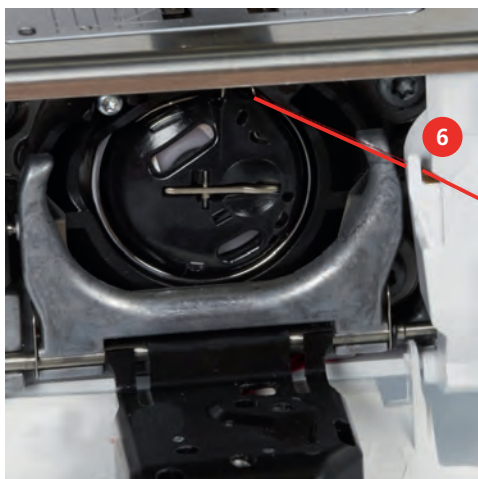

- > Zatvorte kryt cievky.

Indikácia množstva spodnej nite na cievke

Akonáhle poklesne množstvo spodnej nite na cievke, zobrazí sa v ikone «Množstvo spodnej nite» animácie, že dochádza spodná niť.



- > Dotknite sa ikony «Množstvo spodnej nite» a navlečte spodnú niť podľa animácie.

3 Program pre nastavenie

3.1 Nastavenie pre šitie

Nastavenie napätia hornej nite

Nastavenie napätia hornej nite v programe nastavenie ovplyvní všetky stehové vzory. Pre momentálne zvolené stehy je tiež možné vykonať individuálne nastavenie napätia hornej nite.



- > Dotknite sa ikony «Program nastavenia».



- > Dotknite sa ikony «Nastavenia pre šitie».



- > Dotknite sa ikony « Zmena napätia hornej nite».
- > Napätie hornej nite znížite alebo zvýšite pohybom posuvníka dotykovým perom / prstom alebo dotyky ikon «+» alebo «-».

Nastavenie maximálnej rýchlosti šitia

Táto funkcia Vám umožňuje znížiť maximálnu rýchlosť.



- > Dotknite sa ikony «Program nastavenia».



- > Dotknite sa ikony «Nastavenia pre šitie».



- > Dotknite sa ikony « Zmeniť maximálnu rýchlosť».
- > Maximálna rýchlosť stroja zmeníte posunutím jazdca na dotykovej obrazovke dotykovým perom alebo prstom, alebo dotyky ikon « +» alebo « -».

Programovanie zapošívacích stehov

Ak je funkcia aktivovaná, ušijú sa na začiatku vzore po odstrihu nite štyri zapošívací stehy.



- > Dotknite sa ikony «Program nastavenia».



- > Dotknite sa ikony «Nastavenia pre šitie».



- > Funkciu zapošítia deaktivujete dotykom ikony dotykovým perom alebo prstom.
- > Ďalším dotykom prepínače funkciu opäť aktivujete.

Nastavenie výšky zdvihnutie prítlačnej pätky

Výšku vznášania prítlačnej pätky môžete nastaviť podľa hrúbky látky od 0 do 7 mm.



- > Dotknite sa ikony «Program nastavenia».



> Dotknite sa ikony «Nastavenia pre šitie».



> Dotknite sa ikony «Programovacie tlačidlá a ikony».



> Dotknite sa ikony «Programovať výšku vznášania prítlačnej pätky».
> Vzdialenosť medzi látkou a prítlačnou pätkou nastavíte otáčaním «Horným multifunkčným ovládačom» alebo «Spodným multifunkčným ovládačom» alebo dotyky ikon «-» alebo «+».

Programovanie tlačidla «Koniec vzoru»

Je možné naprogramovať polohu prítlačnej pätky, odstrih niti a automatické zapošítie.



> Dotknite sa ikony «Program nastavenia».



> Dotknite sa ikony «Nastavenia pre šitie».



> Dotknite sa ikony « Programovacie tlačidlá a ikony».



> Dotknite sa ikony «Koniec programovania vzoru».



> Dotknite sa ikony «zapošítie», stroj ušije 4 zapošívaciestehy na mieste.

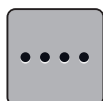

> Dotykom ikony «Zmeniť počet zapošívacích stehov» naprogramujete ďalšie zapošívací stehy.
> Dotykom ikony « - » alebo «+» naprogramujete počet zapošívacích stehov za sebou.

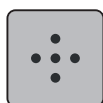

> Dotykom ikony «Zapošívací stehy na mieste» naprogramujete 4 zapošívací stehy na mieste.



> Dotykom ikony «Odstrih nite» deaktivujete automatický odstrih niti po zapošíť.
> Ďalším dotykom ikony «Odstrihnutie nite» opäť aktivujete automatický odstrih niti po zapošítie.



> Dotykom ikony «Poloha prítlačnej pätky» nastavíte zastavenie pätky v spodnej polohe po zapošítie.
> Ďalším dotykom ikony «Poloha prítlačnej pätky» nastavíte zastavenie pätky v hornej polohe po zapošítie.



> Dotykom ikony «Zapošítie» to deaktivujete automatické zapošítie.
> Ďalším dotykom ikony «Zapošítie» aktivujete automatické zapošítie.

Programovanie tlačidla «Odstrihnutie nite»

Možno naprogramovať automatické zapožitie pred strihaním nití.



> Dotknite sa ikony «Program nastavenia».



> Dotknite sa ikony «Nastavenia pre šitie».



> Dotknite sa ikony «Programovacie tlačidlá a ikony».



> Dotknite sa ikony «Programovanie tlačidla Odstrihnutie nite».



> Dotykom ikony «Zapošitia» naprogramujete 4 zapoživací stehy na mieste.

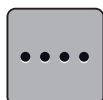

> Dotykom ikony «Počet zapoživacích stehov» naprogramujete počet zapoživacích stehov za sebou.

> Dotyky ikon « - » alebo « + » naprogramujete počet zapoživacích stehov.

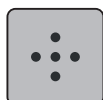

> Dotykom ikony «Zapošivací stehy na mieste» naprogramujete 4 zapoživací stehy.



> Dotykom ikony «Zapošitia» deaktivujete automatické zapožitie.

> Ďalším dotykom ikony «zapošitie» opäť aktivujete automatické zapožitie.

Nastavenie polohy prítlačnej pätky pri zastavení ihly v spodnej polohe

S ihlou v spodnej polohe je možné zvoliť 3 rôzne polohy prítlačnej pätky: pätky v spodnej polohe, pätky vo zdvihutej polohe alebo pätky v najvyššej polohe.



> Dotknite sa ikony «Program nastavenia».



> Dotknite sa ikony «Nastavenia pre šitie».



> Dotknite sa ikony «Programovacie tlačidlá a ikony».



> Dotknite sa ikony «Nastavenie polohy prítlačnej pätky pri zastavení ihly v spodnej polohe».



> Zvoľte požadovanú polohu pätky.

Programovanie tlačidla «Späť»

To je možné zvoliť buď funkcií «Späť» trvalo «alebo Krokovanie späť».



> Dotknite sa ikony «Program nastavenia».



> Dotknite sa ikony «Nastavenia pre šitie».



> Dotknite sa ikony «Programovacie tlačidlá a ikony».



> Dotknite sa ikony «Program Späť».



> Dotykom ikony «Krokovanie späť» aktivujte krokovanie späť.

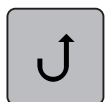

> Dotykom ikony «Späť trvalo» aktivujte trvalé šitie späť.

Programovanie tlačidla «Zapošitie»

Môžete si naprogramovať počet a druh zapošívacích stehov.



> Dotknite sa ikony «Program nastavenia».



> Dotknite sa ikony «Nastavenia pre šitie».



> Dotknite sa ikony «Programovacie tlačidlá a ikony».



> Dotknite sa ikony «Programování tlačítka Zapošítí».

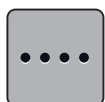

> Dotykom ikony «Zmena počtu zapošívacích stehov» naprogramujte po sebe idúce zapošívací stehy.

> Dotyky ikon «-» alebo «+» naprogramujte počet zapošívacích stehov.

> Dotykom ikony v žltom rámciku môžete vrátiť predvolené nastavenia.

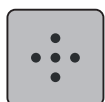

> Dotykom ikony «Zapošívací stehy na mieste» naprogramujete 4 zapošívací stehy na mieste.

Programovanie ovládacieho pedálu

Ak je aktivovaná ikona «Ihla hore/dole» môžete zdvíhať/spúšťať ihlu pomocou pätovej časti ovládacieho pedálu. Okrem toho si môžete zvoliť polohu prítlačnej pätky, odstrih nití alebo automatické zapožitie.



> Dotknite sa ikony «Program nastavenia».



> Dotknite sa ikony «Nastavenia pre šitie».



> Dotknite sa ikony «Programovanie ovládacieho pedálu».

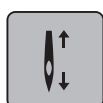

- Ako štandard je aktivovaná ikona «Ihla hore/dole».
- Teraz môžete zdvíhať a spúšťať ihlu zošliapnutím ovládacieho pedálu päťou.



> Dotyky «Programování paty pedálu» naprogramujete funkce patní části ovládacieho pedálu.



> Pre naprogramovanie 4 zapožívacích stehov na mieste sa dotknite ikony «Zapošitie».

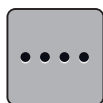

> Pre naprogramovanie zapožívacích stehov tesne za sebou sa dotknite ikony «Zmeniť počet zapožívacích stehov».

> Počet zapožívacích stehů naprogramujte dotyky ikon «-» alebo «+».

> Dotykom ikony v žltom rámčeku vrátite nastavenie na predvolenú hodnotu.

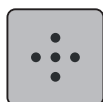

> Pre naprogramovanie 4 zapožívacích stehov na mieste sa dotknite ikony «Zapošívacie stehy na mieste».



- > Automatické zapožitie pätnjej časti pedálu deaktivujete dotykom ikony «Zapošitie».
- > Automatické zapožitie pätnjej časti pedálu opäť aktivujete ďalším dotykom ikony «Zapošitie».



- > Automatický odstrih nití deaktivujete dotykom ikony «Odstrihnutie nití».
- > Ďalším dotykom ikony «Odstrih niťou» automatický odstrih niťou pätnjej časti pedálu opäť aktivujete.



- > Dotykom ikony «Poloha prítlačnej pätky» nastavíte, že pätká po zošliapnutí pedálu päťou zostane v spodnej polohe.
- > Ďalším dotykom ikony «Poloha prítlačnej pätky» nastavíte, že pätká po zošliapnutí pedálu päťou zostane v hornej polohe.

3.2 Nastavenia pre vyšívanie

Nastavenie napätia hornej nite

Zmeny napätia hornej nite v programe nastavenie ovplyvní všetky výšivkové motívy.



> Dotknite sa ikony «Program nastavenia».



> Dotknite sa ikony «Nastavenie pre vyšívanie».



> Dotknite sa ikony «Zmeniť napätie hornej nite».

> Napätie hornej nite môžete zmeniť pohybom posuvníka na dotykovej obrazovke dotykovým perom alebo prstom alebo dotykami ikon «+» alebo «-».

Nastavenie maximálnej rýchlosti vyšívania

Touto funkciou môžete obmedziť maximálnu rýchlosť stroja.



> Dotknite sa ikony «Program nastavenia».



> Dotknite sa ikony «Nastavenie pre vyšívanie ».



> Dotknite sa ikony «Zmeniť maximálnu rýchlosť».

> Maximálna rýchlosť stroja zmeníte posunutím jazdca na dotykovej obrazovke dotykovým perom alebo prstom, alebo dotykami ikon «+» alebo «-».

Centrovanie výšivkových motívov alebo ich otváranie v pôvodnej polohe

Keď otvoríte v stroji výšivkový motív, je vždy vycentrovaný do vyšívacieho rámčeka. Ak chcete otvoriť výšivkový motív v jeho pôvodnej polohe (danej vyšívacom softvérom BERNINA), musíte aktivovať funkciu «Vystrediť výšivkový motív».



> Dotknite sa ikony «Program nastavenia».



> Dotknite sa ikony «Nastavenie pre vyšívanie ».



> Dotknite sa ikony «Vystrediť výšivkový motív».



> Stlačte prepínač v pravej časti.

– Predtým posunutý výšivkový motív, ktorý bol uložený v novej polohe, sa po zvolení otvorí v uloženej polohe.

> Stlačte znovu prepínač v pravej časti.

– Výšivkový motív sa presunie do stredu vyšívacieho rámčeka.

Kalibrácia vyšívacieho rámčeka

Kalibrácia vyšívacieho rámčeka je koordinácia ihly so stredom rámčeka.

Predpoklad:

- Vyšívacie modul je pripojený a je nasadený vyšívací rámček s príslušnou vyšívacie šablónou.



- > Dotknite sa ikony «Program nastavenia».



- > Dotknite sa ikony «Nastavenie pre vyšívanie».



- > Dotknite sa ikony «Kalibrovať rámček».
 - Stroj rozozná vyšívací rámček automaticky.
- > Dotykom ikony «Zmazať» (1) zmažete existujúce kalibráciu.
- > Pomocou ikon so šípkami na displeji nastavte ihlu do stredovej polohy.

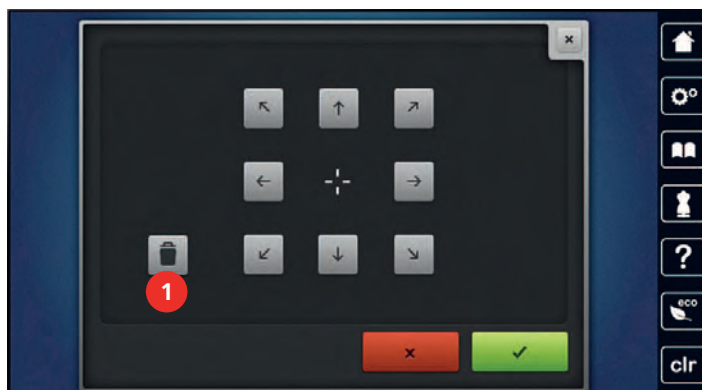

- > Dotykom ikony «Potvrdiť» uložte kalibráciu.

Zadajte hrúbku látky

Ak je látka silnejšia ako 4 mm, napr. froté na osušky, je vhodné nastaviť 7,5 mm alebo 10 mm. Čím je látka hrubšie, tým pomalšie by mal stroj vyšívať. Pri vypnutí stroja sa zmeny zrušia na základné nastavenie 4 mm.



- > Dotknite sa ikony «Program nastavenia».



- > Dotknite sa ikony «Nastavenie pre vyšívanie».



- > Dotknite sa ikony «Voľba hrúbky látky».
- > Zvoľte hrúbku látky.

Aktivácia/deaktivácia funkcie odstrihu nití

Pre vytiahnutie odstrihnuté nite z látky musí byť táto funkcia aktivovaná. Pre výšivkové motívy s dlhými stehy je vhodné funkciu vytiahnutie nite deaktivovať. Ak je vzdialenosť medzi prítlačnú pätkou a vyšivacom rámčekom príliš malá, vytiahnutie nite nefunguje.



> Dotknite sa ikony «Program nastavenia».



> Dotknite sa ikony «Nastavenie pre vyšívanie ».



> Dotknite sa ikony «Vytiahnuť nit».



> Funkciu vytiahnutie nite aktivujte nastavením prepínača na «I».

> Funkciu vytiahnutie nite deaktivujte nastavením prepínača na «0».

Programovanie zapošívacích stehov

Výšivkové motívy sa programujú buď so zapošívacími švami, alebo bez nich. Stroj rozozná, že nie sú žiadne zapošívacie stehy naprogramované a nejaké pridá. Ak nie sú zapošívacie stehy žiaduce, možno ich vypnúť.



> Dotknite sa ikony «Program nastavenia».



> Dotknite sa ikony «Nastavenie pre vyšívanie».



> Dotknite sa ikony «Zapošívacie stehy zap./vyp.».



> Stlačením prepínača vpravo hore deaktivujete zapošívací stehy na začiatku.

– Ak má výšivkový motív zapošívací stehy naprogramované, vyšité sa.

– Ak výšivkový motív nemá naprogramované zapošívací stehy, žiadne sa nevyšijú.

> Ďalším stlačením prepínača vpravo hore opäť aktivujete zapošívací stehy na začiatku.

– Ak má výšivkový motív zapošívací stehy naprogramované, vyšité sa.

– Ak výšivkový motív nemá naprogramované zapošívací stehy, zapošívací stehy sa pridajú a vyšité.

> Stlačením prepínača vpravo dole deaktivujete zapošívací stehy na konci.

– Ak má výšivkový motív zapošívací stehy naprogramované, vyšité sa.

– Ak výšivkový motív nemá naprogramované zapošívací stehy, žiadne sa nevyšijú.

> Ďalším stlačením prepínača opäť aktivujete zapošívací stehy na konci.

– Ak má výšivkový motív zapošívací stehy naprogramované, vyšité sa.

– Ak výšivkový motív nemá naprogramované zapošívací stehy, zapošívací stehy sa pridajú a vyšité.

Nastavenie odstrihu nite

Nastavenie odstrihu nití si môžete prispôbiť. Deaktivujte odstrih po výmene farby (1) alebo si nastavte dĺžku spojovacieho stehu (3). Stroj odstrihne spojovacie nite v dĺžke, ktorú ste si nastavili. Najprv nastavte dĺžku, od ktorej sa budú spojovacie stehy strihať. Potom vyberte výšivkový motív.



> Dotknite sa ikony «Program nastavenia».



> Dotknite sa ikony «Nastavenie pre vyšívanie».



> Dotknite sa ikony «Nastavenie odstrihu nite».



- > Dotykom prepínače v hornej časti displeja (1) sa zablokujú automatický odstrih nití pred výmenou nite.
- > Ďalším dotykom prepínače v hornej časti displeja (1) opäť aktivujete automatické odstrihnutie nití pred výmenou nite.
- > Ak sa dotknete prepínače v strednej časti displeja (2) stroj sa zastaví po cca 7 stehoch a umožní Vám odstrihnúť zvyšok nite nožnicami.
- > Ďalším dotykom prepínače v strednej časti displeja (2) opäť zrušíte zastavenie stroja pre ručné odstrihnutie nití.
- > Dotyky ikony «-» alebo «+» (3) nastavíte dĺžku, od ktorej sa budú spojovacie stehy strihať.
- > Dotykom ikony v žltom rámečku vrátite všetky zmeny na predvolenú hodnotu.

Zmena jednotiek dĺžky

Jednotku dĺžky v režime vyšívania môžete zmeniť z milimetrov na palce. Východiskové nastavenie je v mm.



> Dotknite sa ikony «Program nastavenia».



> Dotknite sa ikony «Nastavenie pre vyšívanie ».



> Dotknite sa ikony «Zmena jednotiek dĺžky».

> Dotykom ikony «Inch» (2) zmeníte jednotku dĺžky v režime vyšívania na palec (inch).

- > Dotykem ikony «mm» (1) zmeníte jednotku dĺžky v režime vyšívanie na mm.

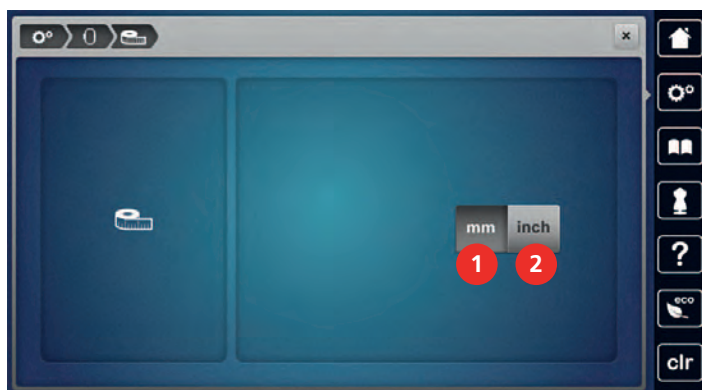

3.3 Voľba vlastného nastavenia



- > Dotknite sa ikony «Program nastavení».



- > Dotknite sa ikony «Vlastné nastavenia».
- > Zvoľte požadovanú farbu displeja a pozadia.
- > Dotknite sa textového poľa nad nastavením farieb.



- > Zadajte uvítací text.
- > Dotykem ikony «ABC» (štandardné nastavenie) zvolíte písmená veľké abecedy.
- > Dotykem ikony «abc» zvolíte písmená malé abecedy.
- > Dotykem ikony «123» zvolíte číslice a matematické symboly.
- > Dotykem ikony «@&!» zvolíte špeciálne znaky.
- > Dotykem textového poľa nad klávesnicou zmažete celý zadaný text.
- > Dotykem ikony «DEL» zmažete jednotlivé znaky textu.



- > Dotknite sa ikony «Potvrdiť».

3.4 Strážna funkcia

Aktivácia stráženie hornej nite



- > Dotknite sa ikony «Program nastavení».



> Dotknite sa ikony «Nastavenie stráženie».



> Dotykom prepínača hore na displeji deaktivujete stráženie hornej nite.
> Ďalším dotykom prepínača opäť aktivujete stráženie hornej nite.

Aktivácia stráženie spodnej nite



> Dotknite sa ikony «Program nastavení».



> Dotknite sa ikony «Nastavenie stráženie».



> Dotykom prepínača v spodnej časti displeja deaktivujete stráženie spodnej nite.
> Ďalším dotykom prepínača opäť aktivujete stráženie spodnej nite.

3.5 Aktivácia zvukových signálov



> Dotknite sa ikony «Program nastavení».



> Dotknite sa ikony «Zvukové signály».
> Dotykom prepínača (1) sa zablokujú všetky zvukové signály.
> Ďalším dotykom prepínača (1) opäť aktivujete všetky zvukové signály.
> Dotyky ikon «1 - 4» v sekcii (2) nastavte požadovaný signál pre voľbu stehového vzoru.
> Dotykom ikony «Reproduktor» v sekcii (2) deaktivujte signál pre voľbu stehového vzoru.
> Dotyky ikon «1 - 4» v sekcii (3) vyberte signál pre voľbu funkcií.



> Dotykom ikony «Reproduktor» v sekcii (3) deaktivujte signál pre voľbu funkcií.



> Dotykom ikony «Reproduktor» v sekcii (4) deaktivujte signál pri používaní režimu BSR.
> Ďalším dotykom ikony «Reproduktor» v sekcii (4) opäť aktivujte signál pri používaní režimu BSR.

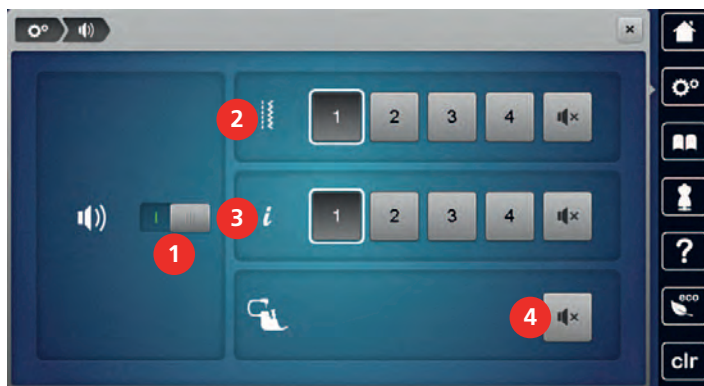

3.6 Nastavenie stroja

Voľba jazyka

Užívateľské rozhranie možno programovať v rôznych jazykoch podľa prania zákazníka, pretože BERNINA poskytuje svojim zákazníkom veľký rozsah jazykových verzií. Prostredníctvom aktualizácie firmvéru je možné získať ďalšie jazyky pre užívateľské rozhranie.



> Dotkněte se ikony «Program nastavení».



> Dotknite sa ikony «Nastavenie stroja».



> Dotknite sa ikony «Voľba jazyka».

> Zvoľte jazyk.

Nastavenie jasů displeja

Jas displeja je možné nastaviť podľa prania užívateľa.



> Dotkněte se ikony «Program nastavení».



> Dotknite sa ikony «Nastavenie stroja».



> Dotknite sa ikony «Nastavenie jasů».

> Jas displeja môžete nastaviť posunutím jazdca v hornej časti displeja dotykovým perom alebo prstom, alebo dotyky ikon «+ » alebo «-».

Nastavenie osvetlenia

Jas osvetlenie pracovného priestoru možno nastaviť podľa prania užívateľa.



> Dotkněte se ikony «Program nastavení».



> Dotknite sa ikony «Nastavenie stroja».



> Dotknite sa ikony «Nastavenie jasů».

> Jas displeja môžete nastaviť posunutím jazdca v hornej časti displeja dotykovým perom alebo prstom, alebo dotyky ikon «+ » alebo «-».



> Dotykom vypínača vypnite osvetlenie.

> Ďalším dotykom vypínača osvetlenia opäť zapnite.

Kalibrácia displeja

Ďalšie informácie na túto tému nájdete v dodatku na konci tohto manuálu, za riešením problémov.



> Dotkněte se ikony «Program nastavení».



> Dotknite sa ikony «Východiskové nastavenie».



> Dotknite sa ikony «Vymazať dáta z osobnej pamäte».



> Dotykom ikony «Potvrdiť» vymažete všetky dáta z osobnej pamäti.



> Dotknite sa ikony «Vymazať osobné výšivkové motívy».



> Dotykom ikony «Potvrdiť» vymažete všetky výšivkové motívy z osobnej pamäti.

Mazanie motívov z USB flash disku BERNINA

Ak máte na USB flash disku BERNINA (mimo základné príslušenstvo) výšivkové motívy, ktoré už nepotrebuje, môžete ho pripojiť k stroju a dáta zmazať.

> Pripojte USB flash disk BERNINA (mimo základné príslušenstvo) do USB portu stroja.

> Dotknite sa ikony «Program nastavenia».



> Dotknite sa ikony «Nastavenie stroja».



> Dotknite sa ikony «Východiskové nastavenie».



> Dotknite sa ikony «Vymazať dáta z USB flash disku».



> Dotykom ikony «Potvrdiť» vymažete všetky dáta z USB flash disku BERNINA (mimo základné príslušenstvo).

Kalibrácia prítlačné pätky pre šitie gombíkových dierok č. 3A

Prítlačná pätky pre šitie gombíkových dierok č. 3A sa kalibruje tento stroj a mali by byť používané výhradne spoločne.

Predpoklad:

- Patka pre šitie gombíkových dierok č. 3A je nasadená.
- Ihla nie je navlečená.



> Dotknite sa ikony «Program nastavenia».



> Dotknite sa ikony «Nastavenie stroja».



> Dotknite sa ikony «Údržba/Aktualizácia».



> Dotknite sa ikony «Kalibrácia prítlačné pätky pre šitie gombíkových dierok č. 3A».



> Dotykom tlačidla «Štart/Stop» spustíte kalibráciu.

Aktualizácia firmvéru stroja

Najnovší firmware stroje s podrobným návodom krok za krokom si môžete stiahnuť z www.bernina.com. Osobné dáta a vlastné nastavenia sa normálne počas aktualizácie firmvéru automaticky prenesú. Z bezpečnostných dôvodov odporúčame uložiť si pred spustením aktualizácie firmvéru dáta a nastavenia na USB flash disk BERNINA (mimo základné príslušenstvo). Ak by došlo počas aktualizácie firmvéru k strate osobných dát a nastavení, mohli by ste ich do stroja následne preniesť.

POZOR

USB flash disk BERNINA (mimo základné príslušenstvo) bol odpojený príliš skoro

Firmware nebol aktualizovaný a stroj sa nemôže používať.

> USB flash disk BERNINA (mimo základné príslušenstvo) odpojte od stroja až po úspešnom dokončení aktualizácie.

> Pripojte USB flash disk BERNINA (mimo základné príslušenstvo), formátovanie FAT32 s najnovším softvérom do portu.

> Dotknite sa ikony «Program nastavenia».



> Dotknite sa ikony «Nastavenie stroja».



> Dotknite sa ikony «Údržba/Aktualizácia».



> Dotknite sa ikony «Aktualizácia stroja».



> Dotknite sa ikony «Uložiť dáta na USB flash disk».

– Ikona sa zelene zaškrtnie.



Update

> Dotykom ikony «Aktualizácia» spustíte aktualizáciu firmvéru.

Obnovenie uložených dát

Ak nie sú osobné údaje a nastavenia po aktualizácii softvéru k dispozícii, je možné ich preniesť do stroja dodatočne.

POZOR

USB flash disk BERNINA (mimo základné príslušenstvo) bol odpojený príliš skoro

Uložené dáta neboli prenesené a stroj sa nemôže používať.

> USB flash disk BERNINA (mimo základné príslušenstvo) odpojte od stroja až po úspešnom dokončení prenosu uložených dát.

> Pripojte USB flash disk BERNINA (mimo základné príslušenstvo) s uloženými dátami a nastavením do USB portu stroja.

> Dotknite sa ikony «Program nastavenia».





> Dotknite sa ikony «Nastavenie stroja».



> Dotknite sa ikony «Údržba/Aktualizácia».



> Dotknite sa ikony «Aktualizácia stroja.»



> Dotknite sa ikony «Preniesť uložené dáta do stroja».
– Ikona sa zelene zaškrtnie.

Čistenie zachytávače niti

V kapitole «Údržba a čistenie» nájdete ďalšie podrobné pokyny.



> Dotknite sa ikony «Program nastavenia».



> Dotknite sa ikony «Nastavenie stroja».



> Dotknite sa ikony «Údržba/Aktualizácia».



> Dotknite sa ikony « Čistenie zachytávača niti».
> Vyčistite zachytávač niti podľa pokynov na displeji.

Mazanie stroja

Program nastavenie obsahuje animáciu na mazanie stroja. V kapitole «Údržba a čistenie» nájdete ďalšie podrobné pokyny s obrázkami. Na mazanie používajte vždy olej BERNINA.

UPOZORNENIE

Elektricky poháňané súčasti

Nebezpečenstvo úrazu v blízkosti ihly a chapača.

> Vypnite stroj a odpojte ho zo zásuvky.

POZOR

Mazanie chapača

Nadmerné množstvo oleja môže znečistiť látku a niť.

> Vždy si najprv urobte skúšku na odstrižku látky.



> Dotknite sa ikony «Program nastavenia».



> Dotknite sa ikony «Nastavenie stroja».



> Dotknite sa ikony «Údržba/Aktualizácia».



> Dotknite sa ikony «Mazanie stroja».
> Namažte stroj podľa pokynov na displeji.

Zabalenie vyšívacieho modulu

Aby bolo možné zabaliť vyšívací modul do pôvodného obalu bez násilného pohybovanie vyšívacom ramenom, je nutné presunúť rameno do ukladacie polohy.

Predpoklad:

- Vyšívacie modul je pripojený k stroju.



> Dotknite sa ikony «Program nastavenia».



> Dotknite sa ikony «Nastavenie stroja».



> Dotknite sa ikony «Údržba/Aktualizácia».



> Dotknite sa ikony «Ukladacia poloha vyšívacieho modulu».
> Riadte sa pokynmi na displeji.

Kontrola verzie firmvéru

Zobrazí sa verzia firmvéru aj hardvéru stroje a pripojeného vyšívacieho modulu.



> Dotknite sa ikony «Program nastavenia».



> Dotknite sa ikony «Nastavenie stroja».



> Dotknite sa ikony «Informácie».



> Dotknite sa ikony «Informácie o firmvéru a hardvéru».

Kontrola celkového počtu ušitých stehov

Zobrazenie celkového počtu ušitých stehov a počtu stehov ušitých od posledného servisu vykonaného špecializovaným predajcom BERNINA.



> Dotknite sa ikony «Program nastavenia».



> Dotknite sa ikony «Nastavenie stroja».



> Dotknite sa ikony «Informácie».



> Dotknite sa ikony «Informácie o firmvéru a hardvéru».

Záznam údajov o predajcovi

Môžete si zaregistrovať údaje o Vašom špecializovanom predajcovi BERNINA.



> Dotknite sa ikony «Program nastavení».



> Dotknite sa ikony «Nastavenie stroja».



> Dotknite sa ikony «Informácie».



> Dotknite sa ikony «Informácie o predajcovi » a zadajte informácie o špecializovanom predajcovi.



> Dotknite sa ikony «Názov obchodu» a zadajte meno špecializovaného predajcu BERNINA.



> Dotknite sa ikony «Adresa» a zadajte adresu špecializovaného predajcu BERNINA.



> Dotknite sa ikony «Telefón» a zadajte telefónne číslo špecializovaného predajcu BERNINA.



> Dotknite sa ikony «Internet» a zadajte webovú stránku alebo e-mailovú adresu špecializovaného predajcu BERNINA.

Uloženie servisných dát

Na USB flash disk BERNINA (mimo základné príslušenstvo) si môžete uložiť údaje s Tavua Vášho stroja a odovzdať ich týmto spôsobom Vášmu predajcovi BERNINA.

> Zapnite USB flash disk BERNINA (mimo základné príslušenstvo), na ktorom je dostatok voľného úložného priestoru do USB portu.

> Dotknite sa ikony «Program nastavenia».





> Dotknite sa ikony «Nastavenie stroja».



> Dotknite sa ikony «Informácie».



> Dotknite sa ikony «Servisné dáta».

> Dotknite sa ikony «LOG».

– Ikona «LOG» má biele ohraničenie.

> USB flash disk BERNINA (mimo základné príslušenstvo) odpojte až potom, čo zhasne biele ohraničenie ikony.

Zobrazenie identifikačného (ID) čísla stroja



> Dotknite sa ikony «Program nastavení».



> Dotknite sa ikony «Nastavenie stroja».



> Dotknite sa ikony «Informácie».



> Dotknite sa ikony «ID číslo».

– Je zobrazené ID číslo stroja.

Prevedenie

Aktualizácia je spoplatnená a vyžaduje aktivačný kľúč.



> Dotknite sa ikony «Program nastavenia».



> Dotknite sa ikony «Nastavenie stroja».



> Dotknite sa ikony «Informácie».



> Dotknite sa ikony «UPGRADE».

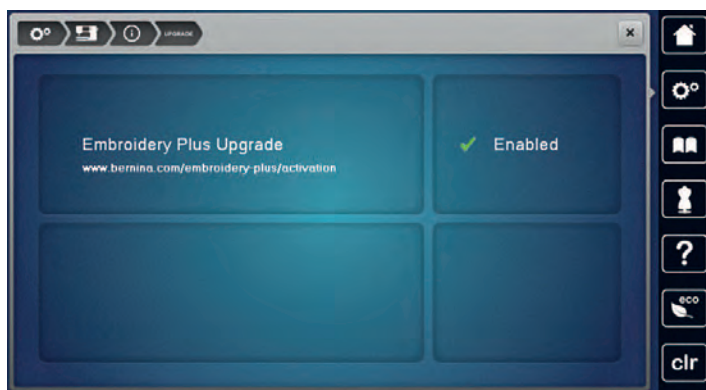

– Slovo Enabled znamená, že bola aktualizácia úspešná.



4 Nastavenie systému

4.1 Spustenie inštruktážneho videa

Inštruktážne video podáva informácie a vysvetľuje rôzne problémy týkajúce sa šitie, vyšívania a rôznych stehov.



- > Dotknite sa ikony «Inštruktážne video».
- > Vyberte si tému, o ktorom požadujete informácie.

4.2 Otvorenie kreatívneho poradca

Kreatívne poradca poskytuje informácie na podporu Vašich rozhodnutia týkajúce sa Vašich projektov. Po zadaní látky a požadovaného projektu sa zobrazí návrh na vhodné ihly, prítlačnej pätky atď.



- > Dotknite sa ikony «Kreatívne radca».
- > Zvoľte látku, z ktorej budete šiť.
- > Zvoľte typ projektu.

4.3 Otvorenie kreatívneho poradca

Vyšívacie poradca poskytuje informácie a podporu v súvislosti s vyšívaním. Po zadaní požadovaného vyšívkového vzoru a látky sa zobrazí návrh na vhodné ihly a vhodné vyšívacia prítlačné pätky.



- > Dotknite sa ikony «Vyšívacie radca».
- > Zvoľte si vyšívkový projekt.
- > Zvoľte si látku, ktorú budete vyšívať.
- > Dotknite sa ikony «Potvrdiť».
- Ak už máte zvolený vyšívkový motív, zobrazí sa varovné hlásenie, že bude prepísaný.

4.4 Otvorenie pomocníka



- > Dotknite sa na displeji okná, kde potrebujete poradiť.
- > Dotykom ikony «Help» spustíte režim pomocníka.
- > Dotknite sa na displeji ikony, kde potrebujete nápovedu.
- Zobrazí sa pomocník týkajúce sa danej ikony.

4.5 Režim eko

Pri dlhšom prerušení práce je možné stroj nastaviť do úsporného režimu. Úsporný režim tiež slúži ako detská poistka. Na displeji nie je možné nič zvoliť a stroj sa nedá spustiť.



- > Dotknite sa ikony «eco».
- Displej sa prepne do spánku, zníži sa spotreba energie a zhasne osvetlenie stroja.
- > Dotknite sa znova ikony «eco».
- Stroj je pripravený na použitie.

4.6 Zrušenie všetkých zmien pomocou «clr»

Akékoľvek zmeny motívov je možné zrušiť na základné nastavenie. Výnimkou sú motívy uložené do osobnej pamäti a monitorovacie funkcie.



- > Dotknite sa ikony «clr».

5 Tvorcovia šitia

5.1 Prehľad menu pre šitie



- | | | | |
|---|------------------|---|-------------------|
| 1 | Základné stehy | 5 | Quiltovacie stehy |
| 2 | Ozdobné stehy | 6 | Osobná pamäť |
| 3 | Abecedy | 7 | Tradičné |
| 4 | Gombíkové dierky | | |

Voľba stehového vzoru

- > Zvoľte si stehový vzor, abecedu alebo gombíkovú dierku.
- > Dotykom ikony «Prehľadávať» zobrazíte ďalšie stehové vzory.
- > Dotykom ikony «Zobraziť všetky stehové vzory» (1) zväčšíte náhľad.
- > Ďalším dotykom ikony «Zobraziť všetky stehové vzory» (1) náhľad opäť zmenšíte.



- > Dotykom ikony «Zadať číslo stehového vzoru» si zvolíte stehový vzor zadaním čísla vzoru.

5.2 Duálny podávač BERNINA



Prítlak prítlačnej pätky je vhodné prispôbiť látke. Čím silnejší látky, tým nižšia prítlak pätky.

Duálny podávač BERNINA podáva látku zároveň zhora a zospodu. Tým dosiahnete rovnomerného a presného posuvu aj tých najjemnejších látok. Rovnomerné podávanie uľahčí presné zosadenie pruhovaných a kockovaných látok.

Všeobecne sa duálny podávač BERNINA používa v nasledujúcich situáciách:

- Šitie: Akékoľvek šitie s náročnými materiálmi, napr. Švy, zipsy.
- Patchwork: S presnými prúžky, kúsky látok a ozdobnými stehmi do šírky až 9 mm.
- Aplikácia: Našívanie stúh a lemovanie šikmú páskou.

Medzi látky, ktoré sa ťažko šijú, patria:

- Zamat, zvyčajne sa šije po vlákne.
- Froté na osušky.
- Žerzej, najmä šije ak sa naprieč úpletom.
- Umelá kožušina a potiahnutá umelá kožušina.
- Látky fleecového typu.
- Vatované látky.
- Pruhované a kockované látky.
- Záclonové látky s opakovaným vzorom.

Medzi «lepkavé» látky patria:

- Imitácia kože, obalené látky (nepriľnavá pätká pre duálny podávač).

Použitie duálneho podávača BERNINA



Používajte len pätky s otvorom vzadu uprostred, označené «D». Ďalšie prítlačné pätky označené «D» sú uvedené v priloženom katalógu príslušenstva.

Aktivácia horného podávača

- > Zdvihnite prítlačnú pätku.
- > Nasadte prítlačnú pätku s označením «D».
- > Stiahnite horný podávač dole, až zacvakne.



Deaktivácia horného podávača

- > Zdvihnute prítlačnú pätku.
- > Uchopte horný podávač za rukoväť dvoma prstami, stiahnite ho dolu a zatlačením smerom od seba a nechajte ho pomaly vyjsť hore.



5.3 Regulácia rýchlosti

Rýchlosť stroja je plynule nastaviteľná posuvným ovládačom.

- > Posunutím ovládača doľava rýchlosť stroja znížite.
- > Posunutím ovládača doprava rýchlosť stroja zvýšite.

5.4 Nastavenie napätia hornej nite

Základné nastavenie napätia hornej nite sa vykoná automaticky, akonáhle zvolíte sťahovať vzor alebo výšivkovú motív.

Napätie hornej nite bolo optimálne nastavené v továrni BERNINA a stroj prešiel skúškou. Pre hornú i spodnú niť je najvhodnejšie použiť Metrosene- / Seralon, hrúbky 100/2 (výrobca Mettler, Švajčiarsko).

Ak používate iné druhy šijacích či vyšivacích nití, môže sa optimálne nastavenie napätia líšiť. Preto môže byť nutné upraviť napätie hornej nite podľa výrobku, prípadne stehového či vyšivkového vzoru.

Čím vyššia je napätie hornej nite, tým viac je horná niť natiahnutá, čo znamená, že sa spodná niť vyťahuje na hornú stranu látky. Ak je napätie nižšie, horná niť je voľnejšia a spodná niť sa menej vyťahuje.

Úprava napätia hornej nite ovplyvní momentálne zvolený sťahovať vzor alebo výšivkovú motív. Trvalé zmeny nastavenia napätia hornej nite pre režim šitia (pozri stranu 53) a pre režim vyšívanie (pozri stranu 58) môžete vykonať v programe nastavenia.

Predpoklad:

- Napätie hornej nite bolo zmenené v programe Nastavenie.
- > Dotknite sa ikony «Napätie hornej nite».



- > Napätie hornej nite znížite alebo zvýšite pohybom posuvníka dotykovým perom/prstom.



- > Dotykem ikony v žltom rámečku vpravo vrátite zmeny na predvolené nastavenia.
- > Dotykem ikony v žltom rámečku vľavo vrátite zmeny na predvolené nastavenia v **Programe nastavení**.

5.5 Editácia stehových vzorov

Zmena šírky stehu

- > Otáčaním «Horným multifunkčným ovládačom» doľava steh zúžite.
- > Otáčaním «Horným multifunkčným ovládačom» doprava steh rozšírite.
- > Ďalšie možnosti nastavenia otvorte dotykom ikony «Šírka stehu» (1).



Zmena dĺžky stehu

- > Otáčaním «Spodným multifunkčným ovládačom» doľava steh skráťte.
- > Otáčaním «Spodným multifunkčným ovládačom» doprava steh predĺžite.
- > Ďalšie možnosti nastavenia otvorte dotykom ikony «Dĺžka stehu» (1).



úprava vyváženia

Rôzne látky, nite a stabilizátory môžu ovplyvniť naprogramované stehové vzory, ktoré sa potom nešijú správne. Pomocou elektronického vyváženia možno tieto odchýlky opraviť a stehy tak optimálne prispôsobiť zvolenému druhu látky.

- > Zvoľte si vzor alebo abecedu.
- > Dotknite sa ikony «i» -Dialog.



- > Dotknite sa ikony «Vyváženie».
- Zobrazí sa náhľad na stehový vzor.



- > Otáčaním «Horným multifunkčným ovládačom» opravíte vodorovný smer stehového vzoru.
- > Otáčaním «Spodným multifunkčným ovládačom» upravujete výškový smer stehového vzoru, pokiaľ nebude náhľad zodpovedať vzoru ušitému na látke.
- > Zmeny uložíte zatvorením okna s náhľadom alebo dotykem ikony «i» -Dialog.

Programovanie opakovania vzoru

Stehové vzory i kombinácie stehových vzorov môžete opakovať až 9 krát.

- > Zvoľte si vzor alebo abecedu.
- > Dotknite sa ikony «i» -Dialog.



- > Jedným dotykem ikony «Opakovanie vzoru» ušijete sťahovať vzor raz.
- > Dotyky ikony «Opakovanie vzoru» 2 až 9 krát zopakujete sťahovať vzor až 9 krát.
- > Pridržaním ikony «Opakovanie vzoru» opakovanie stehového vzoru deaktivujete.

Programovanie dlhého stehu

Maximálna dĺžka stehu je 12 mm, stroj šije každý druhý steh.

- > Zvoľte stehový vzor.
- > Dotknite sa ikony «i» -Dialog.

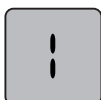

- > Dotknite sa ikony «Dlhý steh».

Zrkadlové prevracanie stehových vzorov

- > Zvoľte si vzor alebo abecedu.
- > Dotknite sa ikony «i» -Dialog.



- > Dotykom ikony «Stranové prevrátení» prevrátime stehový vzor stranovo.



- > Dotykom ikony «Výškové prevrátení» prevrátime stehový vzor výškovo.

Editácia dĺžky stehového vzoru

Stehové vzory môžete pozdĺžne predlžovať aj skracovať.

- > Zvoľte si vzor alebo abecedu.
- > Dotknite sa ikony «i» -Dialog.



- > Dotknite sa ikony «Editácia dĺžky stehového vzoru.»
- > Dĺžku stehového vzoru stanovíte pohybom posuvníka prstom alebo dotykovým perom.
- > Dotyky ikony «+100%» (1) predĺžite dĺžku stehového vzoru v krokoch 100%.



Programovanie funkcie počítadla stehov

Počítadlo stehov nefunguje so všetkými stehy. Ak zvolíte napríklad plástový steh, počítadlo stehov nemôžete používať.

- > Zvoľte stehový vzor.
- > Dotknite sa ikony «i»-Dialog.



- > Dotknite sa ikony «Programovanie dĺžky s počítadlom stehov».
- > Ušite požadovanú dĺžku.

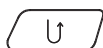

- > Stlačte tlačidlo «Späť».
 - Displej sa zmení na «Auto» a zvolený stehový vzor v novej dĺžke bude uložený, kým nevypnete stroj.

Spät

- > Zvoľte stehový vzor, abecedu alebo gombíkovú dierku.
- > Naprogramujte zastavenie ihly tak, aby sa stroj po stlačení tlačidla «Spät» ihneď prepol na šitie spät.
- > Naprogramujte zastavenie ihly tak, aby stroj predtým, než začne šiť spät, ušil ešte jeden steh dopredu.
- > Stlačte tlačidlo «Spät» a držte ich.

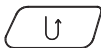

Trvalé šitie spät

- > Zvoľte si vzor alebo abecedu.
- > Dotknite sa ikony «i» -Dialog.

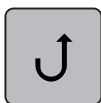

- > Dotykom ikony «Trvalé šitie spät» prepnete na trvalé šitie spät.
 - Stroj bude šiť spät, kým sa znovu nedotknete ikony «Trvalé šitie spät».

Krokovanie spät

- > Zvoľte si vzor alebo abecedu.
- > Dotknite sa ikony «i»-Dialog.



- > Dotykom ikony «Krokovanie spät» sa vrátite o posledných 200 stehov.

Zmena smeru šitia

- > Zvoľte si vzor alebo abecedu.
- > Dotknite sa ikony «i» -Dialog.



- > Dotknite sa ikony «Zmena smeru šitia».
- > «Horným multifunkčným ovládačom» alebo «Spodným multifunkčným ovládačom» otáčajte stehovým vzorom v krokoch 0,5 °.
- > Dotyky ikon «Priama voľba» na pravej strane displeja môžete meniť smer stehového vzoru v krokoch 45 ° (1).



- > Dotykom ikony v žltom rámečku vrátite všetky zmeny na predvolenú hodnotu.
 - Začiatok stehového vzoru je v ľavej časti displeja označený bielym bodom (2).



5.6 Kombinácia stehových vzorov

Obrazovka režimu Kombi



- | | | | |
|---|---|---|---|
| 1 | Prispôsobenie veľkosti stehového vzoru displeji | 3 | Režim editácia/Rozšírený režim editácie |
| 2 | Režim Kombi/Režim jednotlivých vzorov | 4 | Jednotlivé stehové vzory v rámci kombinácie |

Rozšírená obrazovka režimu Kombi

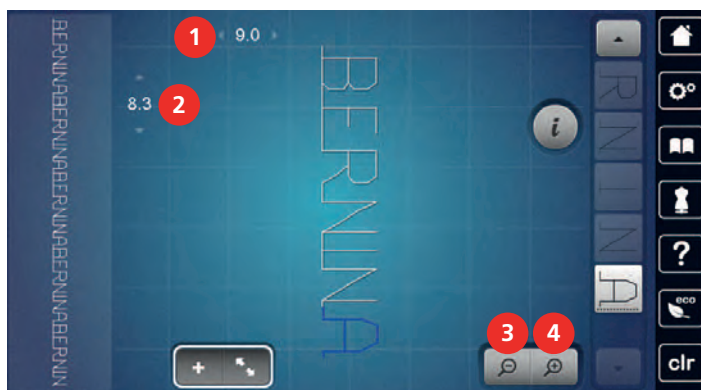

- | | | | |
|---|---------------------------------------|---|---------------------------|
| 1 | Šírka stehu aktívneho stehového vzoru | 3 | Zoom out (zmenšiť náhľad) |
| 2 | Dĺžka stehu aktívneho stehového vzoru | 4 | Zoom in |

Vytváranie kombináciou stehových vzorov

V režime Kombi môžete ľubovoľne kombinovať stehovej vzory a abecedy. Kombináciou písmen ktorejkoľvek abecedy môžete vytvoriť logo BERNINA.

- + > Dotknite sa ikony «Režim Single/Kombi».
- > Vyberte si požadované stehové vzory.



- + > Ďalším dotykem ikony «Režim Single/Kombi» sa vrátite späť do režimu jednotlivých vzorov.

Uloženie kombinácie stehových vzorov

- > Vytvorte kombináciu stehových vzorov.
- > Dotknite sa ikony «Osobné pamäť».



- > Dotknite sa ikony «Uložiť stehový vzor».



- > Dotykom ikony «Potvrdiť» alebo ikony v žltom rámečku kombinácii stehových vzorov uložíte.



Vyvolanie kombinácie stehových vzorov

- + > Dotknite sa ikony «Režim Single / Kombi».



- > Dotknite sa ikony «Osobná pamäť».



- > > Dotknite sa ikony «Voľba kombinácie stehových vzorov».
- > Zvoľte kombináciu stehových vzorov.



Prepísanie kombinácie stehových vzorov

- > Vytvorte kombináciu stehových vzorov.
- > Dotknite sa ikony «Osobná pamäť».



- > Dotknite sa ikony «Uložiť stehový vzor».
- > Zvoľte kombináciu stehových vzorov, ktorú chcete prepísať.



- > Dotykom ikony «Potvrdiť» prepíšete kombináciu stehových vzorov.



Zmazanie kombinácie stehových vzorov

- > Vytvorte kombináciu stehových vzorov.
- > Dotknite sa ikony «i» -Dialog.



- > Dotknite sa ikony «Editovať celú kombináciu».



- > Dotknite sa ikony «Odstrániť».



- > Dotknite sa ikony «Potvrdiť».



Editácia náhľadu na kombináciu stehových vzorov

- > Vytvorte kombináciu stehových vzorov.
- > Dotknite sa ikony «Režim editácie».



- > Dotykom ikony «Zoom out» zmenšíte náhľad na stehovú kombináciu.



- > Dotykom ikony «Zoom in» zväčšíte zmenšený náhľad na stehovú kombináciu.



- > Dotykom ikony «Režim editácie» sa vrátite do režimu Kombi.



Editácia jednotlivých stehových vzorov

- > Vytvorte kombináciu stehových vzorov.
- > Dotykovým perom/prstom sa dotknite požadovanej pozície (1) v kombinácii stehových vzorov a vyberte jednotlivý stehovej vzor.



- > Dotknite sa ikony «i»-Dialog a upravte jednotlivý stehovej vzor.



Mazanie jednotlivých stehových vzorov

- > Vytvoríte kombináciu stehových vzorov.
- > Dotykom dotykovým perom alebo prstom na požadovanom mieste displeja (1) zvolíte jeden stahovať vzor z kombinácie.



- > Dotknite sa ikony «i» -Dialog.



- > Dotknite sa ikony «Zmazať» alebo sa dotknite dotykovým perom / prstom požadovaného vzoru a presuňte ho doprava.

alebo

- > alebo sa dotknite dotykovým perom / prstom požadovaného vzoru a presuňte ho von.
 - Stehový vzor sa vymaže.



Presunutie jednotlivého stehového vzoru

Spojovacie stehy medzi jednotlivými stehovými vzorami sa vkladajú automaticky.



- > Vytvoríte kombináciu stehových vzorov.
- > Dotknite sa ikony «Režim editácie».
- > Dotykom dotykového pera / prstom zvolíte požadovanú pozíciu v kombinácii.
- > Dotknite sa ikony «i» -Dialog.



- > Dotknite sa ikony «Presunúť stehový vzor».
- > Presuňte stehový vzor dotykom dotykovým perom / prstom.
- > Dotykom ikony v žltom rámečku vrátite predvolené nastavenia.

Pridanie jednotlivého stehového vzoru

Nový stehový vzor sa vždy vloží **za** zvolený stehový vzor.

- > Vytvorte kombináciu stehových vzorov.
- > Dotykovým perom/prstom sa dotknite požadovanej pozície (1) v kombinácii stehových vzorov a vyberte jednotlivý stehovej vzor.



- > Zvoľte nový stehový vzor.

Vyrovnanie dĺžok a šírok stehových vzorov

Dĺžky a šírky stehových vzorov v kombinácii stehových vzorov môžete vyrovnáť podľa najdlhšieho a najširšieho vzoru. Okrem toho môžete dĺžku a šírku kombinácie stehových vzorov zväčšovať a znižovať proporcionálne.

- > Vytvorte kombináciu stehových vzorov.
- > Dotknite sa ikony «i»-Dialog.



- > Dotknite sa ikony «Editovať celú kombináciu».
- > Dotknite sa ikony «Dĺžka aktuálneho stehového vzoru» (1).
- > Dotknite sa ikony «Nastaviť dĺžku v rámci kombinácie» (2).



- > Dotknite sa ikony «Šírka aktuálneho stehového vzoru» (3).

- > Dotknite sa ikony «Nastaviť šírku v rámci kombinácie» (4).



- > Otáčaním «Horným multifunkčným ovládačom» doľava proporcionálne zúžite kombináciu stehových vzorov.
- > Otáčaním «Horným multifunkčným ovládačom» doprava proporcionálne rozšírite kombináciu stehových vzorov.
- > Otáčaním «Spodným multifunkčným ovládačom» doľava proporcionálne skráťte kombináciu stehových vzorov.
- > Otáčaním «Spodným multifunkčným ovládačom» doprava proporcionálne predĺžite kombináciu stehových vzorov.

Zrkadlové prevracanie kombinácie stehových vzorov

- > Vytvorte kombináciu stehových vzorov.
- > Dotknite sa ikony «i» -Dialog.



- > Dotknite sa ikony «Editovať celú kombináciu».



- > Dotykom ikony «Stranové prevrátenie» zrkadlovo prevrátite celú kombináciu stehových vzorov zľava doprava.
- > Ďalším dotykom ikony «Stranové prevrátenia» vrátite zmeny na pôvodné nastavenie.



Rozdeľovač stehovej kombinácie 1

Kombináciu stehových vzorov môžete rozdeliť do niekoľkých sekcií. Rozdelenie sa vkladá **pod** kurzor. Ušije sa len tá sekcia, v ktorej je umiestnený kurzor. Pre ušitie ďalšie sekcie musíte vložiť kurzor do ďalšej sekcie.

- > Vytvorte kombináciu stehových vzorov.
- > Dotykom dotykovým perom/prstom zvolte požadovanú pozíciu v kombinácii, kde chcete kombináciu vzorov rozdeliť.
- > Dotknite sa ikony «i»-Dialog.



- > Dotknite sa ikony «Editovať kombináciu na pozíciu kurzora».

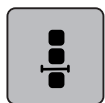

- > Dotknite sa ikony «Rozdeľovač kombinácie».

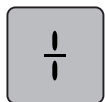

Rozdeľovač stehovej kombinácie 2

Kombináciu stehových vzorov môžete rozdeliť v niekoľkých pozíciách. Rozdelenie sa vkladá **pod** kurzor.

- > Vytvorte kombináciu stehových vzorov.
- > Dotykom dotykovým perom/prstom zvolte požadovanú pozíciu v kombinácii, kde chcete kombináciu vzorov prerušiť.
- > Dotknite sa ikony «i»-Dialog.

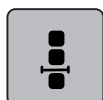

- > Dotknite sa ikony «Editovať kombináciu na pozíciu kurzora».

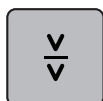

- > Dotknite sa ikony «Rozdeľovač kombinácia 2».
- > Ušite prvú sekciu a zmeňte polohu látky.

Zapošitia kombinácia stehových vzorov

- > Vytvorte kombináciu stehových vzorov.
- > Dotykom dotykovým perom/prstom zvolte požadovanú pozíciu v kombinácii, kde chcete kombináciu vzorov zapošiť.
- > Dotknite sa ikony «i»-Dialog.

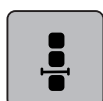

- > Dotknite sa ikony «Editovať kombináciu na pozíciu kurzora».



- > Dotknite sa ikony «Zapošitie».
- Každý jednotlivý vzor alebo celú kombináciu môžete na začiatku a na konci zapošiť.

Presunutie viacerých stehových vzorov

- > Vytvorte kombináciu stehových vzorov.
- > Dotknite sa ikony «Náhľad kombinácie».
- > Dotykom dotykovým perom / prstom zvolte prvú sťahovať vzor v kombinácii.
- > Dotknite sa ikony «i» -Dialog.

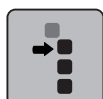

- > Dotknite sa ikony «Presunúť jednotlivé vzory alebo časti kombinácie».
- > Dotykom dotykovým perom / prstom presuňte časť kombinácie stehových vzorov ktorýmkoľvek smerom.
- > Dotykom ikony v žltom rámečku vrátite predvolené nastavenia.

Programovanie opakovanie vzoru

- > Vytvorte kombináciu stehových vzorov.
- > Dotknite sa ikony «i» -Dialog.





> Dotknite sa ikony «Editovať celú kombináciu».



> Jedným dotykem ikony «Opakovanie vzoru» zopakujete kombináciu stehových vzorov.
 > Ďalšími dotykmi «Opakovanie vzoru» môžete zopakovať kombináciu stehových vzorov až deväťkrát.
 > Opakovanie vzoru deaktivujete pridržením ikony «Opakovanie vzoru» alebo dotykem ikony «clr».

Zmena smeru šitia stehového vzoru



> Vytvorte kombináciu stehových vzorov.
 > Dotknite sa ikony «Náhľad kombinácie».
 > Dotykem dotykovým perom / prstom zvolte sťahovať vzor v kombinácii.



> Dotknite sa ikony «i» -Dialog.



> Dotknite sa ikony «Zmena smeru šitia».
 > «Horným multifunkčným ovládačom» alebo «Spodným multifunkčným ovládačom» otáčajte stehovým vzorom v krokoch 0,5 °.
 > Dotykem ikony v žltom rámečku môžete vrátiť predvolené nastavenia.

Zmena smeru šitia kombinácia stehových vzorov



> Vytvorte kombináciu stehových vzorov.
 > Dotknite sa ikony «Náhľad kombinácie».



> Dotknite sa ikony «i» -Dialog.



> Dotknite sa ikony «Editovať celú kombináciu».



> Dotknite sa ikony «Zmena smeru šitia».
 > «Horným multifunkčným ovládačom» alebo «Spodným multifunkčným ovládačom» otáčajte stehovým vzorom v krokoch 0,5 °.
 > Dotykem ikony v žltom rámečku môžete vrátiť predvolené nastavenia.

5.7 Správa stehových vzorov

Ukladanie nastavení stehových vzorov



> Zvoľte stehový vzor, abecedu alebo gombíkovú dierku.
 > Dotknite sa ikony «i»-Dialog.
 > Editujte stehový vzor, abecedu alebo gombíkovú dierku.



> Dotykem ikony «Uloženie nastavení stehového vzoru» uložíte zmeny trvalo.



> Dotykem ikony «Späť na predvolené» nastavenie zrušíte vykonané zmeny.

Vyvolanie skôr ušitých stehových vzorov

Posledných 15 ušitých stehových vzorov sa automaticky ukladá a Vy si ich môžete kedykoľvek vyvolať.



- > Dotykom ikony «História» zobrazíte skôr ušité stehovej vzory.
- > Zvoľte stehový vzor.

Ukladanie stehových vzorov do osobné pamäti

V ukladacím systéme «Osobné pamäť» si môžete ukladať akékoľvek vzory, vrátane tých, ktoré ste individuálne zmenili.

- > Zvoľte stehový vzor, abecedu alebo gombíkovú dierku.
- > Preved'te úpravy stehového vzoru.
- > Dotknite sa ikony «Osobná pamäť».



- > Dotknite sa ikony «Uložiť stehový vzor».
- > Zvoľte súbor, kam chcete sťahovať vzor uložiť.



- > Dotknite sa ikony «Potvrdiť».

Prepisovanie stehových vzorov v osobné pamäti

Predpoklad:

- Stehový vzor je uložený v osobnej pamäti.
- > Zvoľte stehový vzor, abecedu alebo gombíkovú dierku.
- > Preved'te úpravy stehového vzoru.
- > Dotknite sa ikony «Osobná pamäť».



- > Dotknite sa ikony «Uložiť stehový vzor».
- > Zvoľte súbor, v ktorom je uložený stehový vzor, ktorý chcete prepísať.
- > Zvoľte stehový vzor, ktorý chcete prepísať.



- > Dotknite sa ikony «Potvrdiť».

Naťahovanie stehových vzorov z osobnej pamäti

Predpoklad:

- Stehový vzor je uložený v osobnej pamäti.

- > Dotknite sa ikony «Osobná pamäť».



- > Dotknite sa ikony «Načítať výšivkovú motív».
- > Zvoľte súbor, v ktorom sú uložené stehové vzory.
- > Zvoľte stehový vzor.



Mazanie stehových vzorov z osobnej pamäti

Predpoklad:

- Stehový vzor je uložený v osobnej pamäti.

- > Dotknite sa ikony «Osobná pamäť».





-  > Dotknite sa ikony «Odstrániť».
- > Zvoľte súbor, v ktorom sú uložené stehové vzory.
- > Zvoľte stehový vzor.
-  > Dotykom ikony «Potvrdiť» zmažte stehový vzor.

Ukladanie stehových vzorov na USB flash disk BERNINA

Na USB flash disk BERNINA si môžete ukladať stehovej vzory, vrátane tých, ktoré ste si sami editovali.

- > Zvoľte stehový vzor, abecedu alebo gombíkovú dierku.
- > Editujte stehový vzor.
- > Dotknite sa ikony «Osobná pamäť».



-  > Dotknite sa ikony «Uložiť stehový vzor».
- > Zasuňte USB flash disk BERNINA do USB portu stroja.
-  > Dotknite sa ikony «USB flash disk».
-  > Dotknite sa ikony «Potvrdiť».

Naťahovanie stehových vzorov z USB flash disku BERNINA

- > Dotknite sa ikony «Osobná pamäť».



-  > Dotknite sa ikony «Načítať stehový vzor».
- > Dotknite sa ikony (1).

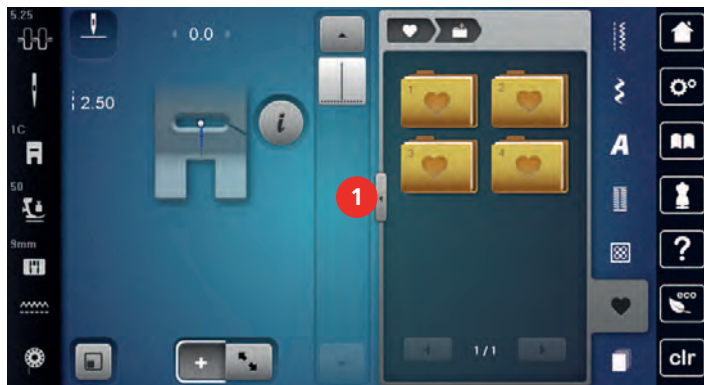



-  > Zasuňte USB flash disk BERNINA do USB portu stroja.
- > Dotknite sa ikony «USB flash disk».
- > Zvoľte si požadovaný stehový vzor.

Mazanie stehových vzorov z USB flash disku BERNINA

- > Dotknite sa ikony «Osobná pamäť».



-  > Dotknite sa ikony «Odstrániť».
- > Zasuňte USB flash disk BERNINA do USB portu stroja.
- > Vyberte stehový vzor, ktorý chcete zmazať.
-  > Dotknite sa ikony «Potvrdiť».

5.8 Designer stehov

Obrazovka Designeru stehov



- | | |
|-----------------------------|------------------------------|
| 1 Späť | 7 Obmedzenie šírky vzoru |
| 2 znovu | 8 Posunutie náhľadu |
| 3 Poloha bodu | 9 Presun bodov / Voľba bodov |
| 4 Zoom out (zmenšiť náhľad) | 10 Vloženie/Editácia stehu |
| 5 Zoom in | 11 Pohyb po bodoch |
| 6 Náhľad na stehový vzor | |

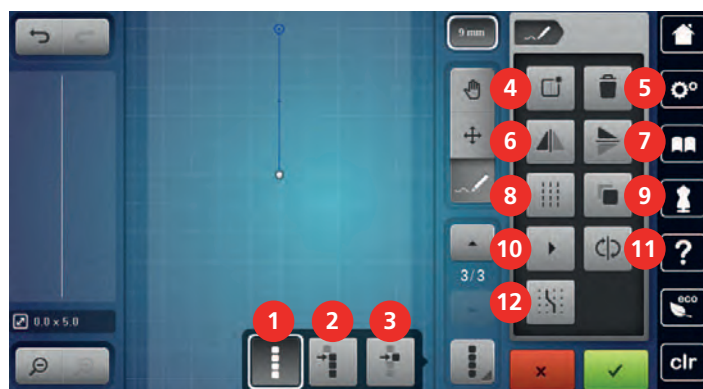

- | | |
|-------------------------------------|-------------------------------|
| 1 Vybrať všetky body | 7 Výškové prevrátenie |
| 2 Výber od určitého bodu | 8 Trojitý steh |
| 3 Je vybraný jeden bod | 9 Duplikácia |
| 4 Vytvorenie nového stehového vzoru | 10 Virtuálne ušitie |
| 5 Zmazať | 11 Prevrátenie poradia stehov |
| 6 Stranové prevrátenie | 12 Prichytenie k mriežke |

Vytvorenie vlastného stehového vzoru



Stehovej vzory vytvorené v Designeri stehov si môžete uložiť do svojej «osobné pamäti».

Designer stehov umožňuje vytvárať Vaše vlastné stehovej vzory, rovnako ako editovať existujúce. Svoje vlastné stehovej vzory môžete vytvárať pohyby dotykovým perom / prstom na displeji.

V ľavej časti displeja sa navyše zobrazuje poloha momentálne aktívneho bodu. Vodorovná vzdialenosť bodu od stredovej čiary je uvedená v milimetroch. V milimetroch je uvedená aj vertikálna vzdialenosť bodu od predchádzajúceho bodu.



> Dotknite sa ikony «Designer stehov».



> Dotknite sa ikony «Vytvorenie nového stehového vzoru».
> Dotykovým perom alebo prstom pridajte na displej bod.
> Podľa úvahy pridajte na displej ďalšie body.



> Dotknite sa ikony «Potvrdiť».

Editácia náhľadu

> Zvoľte stehový vzor, abecedu alebo gombíkovú dierku.
> Dotknite sa ikony «Designer stehov».



> Dotykom ikony «Zoom out» zmenšíte náhľad stehového vzoru.

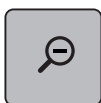

> Dotykom ikony «Zoom in» zväčšíte náhľad stehového vzoru.



> Dotknite sa ikony «Posunúť náhľad».
> Náhľad posuňte dotykovým perom alebo prstom.



Vkladanie bodov

> Zvoľte stehový vzor, abecedu alebo gombíkovú dierku.
> Dotknite sa ikony «Designer stehov».



> Dotykom ikony «Prichytiť k mriežke» zobrazíte mriežku.
– každý vložený bod sa automaticky umiestni na najbližší bod mriežky.



> Dotykom ikony «Scroll up» zvoľte bod, za ktorý sa má vložiť nový bod.



> Dotykom ikony «Scroll down» zvoľte bod, za ktorý sa má vložiť nový bod.
> Pridajte ďalšie body dotykovým perom alebo prstom.





> Dotykom ikony «Späť» zrušíte posledný pracovný krok.







> Dotykom ikony «Znovu» obnovíte zrušený pracovný krok.







-  > Dotykom ikony «Posunúť nahor» pridáte k výberu predchádzajúci bod.
-  > Dotykom ikony «Posunúť nadol» pridáte k výberu nasledujúci bod.
-  > Dotykom ikony «Zmazať» zmažete všetky vybrané body kombinácie stehových vzorov.

Aktivácia trojitého stehu

- > Zvoľte stehový vzor, abecedu alebo gombíkovú dierku.
- > Dotknite sa ikony «Designer stehov».
- 
- > Dotknite sa ikony «Zvoliť konkrétny bod».
- 
- > Dotykom ikony «Scroll up» zvolíte predchádzajúci bod.
- 
- > Dotykom ikony «Scroll down» zvolíte nasledujúci bod.
- 
- > Dotykom ikony «Trojitý steh» aktivujete trojitý steh pre zvolené body.
- 

Zrkadlové prevracanie stehových vzorov

- > Zvoľte stehový vzor, abecedu alebo gombíkovú dierku.
- > Dotknite sa ikony «Designer stehov».
- 
- > Dotknite sa ikony «Je vybraný jeden bod».
- 
- > Dotknite sa ikony «Vybrať všetky body».
- 
- > Dotykom ikony «Stranové prevrátení stehového vzoru» prevrátite všetky body stranovo.
- 
- > Dotykom ikony «Výškové prevrátení stehového vzoru» prevrátite všetky body zvisle.
- 

Prevrátenie poradia stehov

- > Zvoľte stehový vzor, abecedu alebo gombíkovú dierku.
- > Dotknite sa ikony «Designer stehov».



- > Dotknite sa ikony «Je vybraný jeden bod».

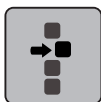

- > Dotknite sa ikony «Vybrať všetky body».

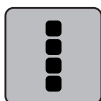

- > Dotknite sa ikony «Prevrátenie poradií stehov».

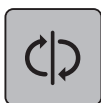

Vytvorenie stehového vzoru od začiatku

- > Zvoľte stehový vzor, abecedu alebo gombíkovú dierku.
- > Dotknite sa ikony «Designer stehov».



- > Dotknite sa ikony «Virtuálne ušitie».

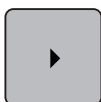

Stanovenie šírky stehového vzoru

Šírka stehového vzoru je obmedzená na 9 mm. Pre ušitie širších vzorov, napríklad vzorov s viacsmerným pohybom, je nutné obmedzenie deaktivovať.

- > Zvoľte stehový vzor, abecedu alebo gombíkovú dierku.
- > Dotknite sa ikony «Designer stehov».



9 mm

- > Dotykom ikony «Obmedzenie šírky vzoru» obmedzenia deaktivujete.
- > Ďalším dotykom ikony «Obmedzenie šírky vzoru» obmedzenia opäť aktivujete.

5.9 Zapošitie

Zapošitia švov tlačidlom «Zapošitie»

Tlačidlo «Zapošitia» možno naprogramovať na rôzne zapošívacie stehy.



- > Stlačte tlačidlo «Zapošitia» before starting to sew.
 - Na začiatku šitia sa stehový vzor/kombináciu stehových vzorov zapošijeme naprogramovaným počtom zapošívacích stehov.
- > Stlačte «Zapošitia» počas šitia.
 - Stroj sa okamžite zastaví a zapošijeme naprogramovaným počtom zapošívacích stehov.

Zapošitia tlačidlom «Koniec vzoru»

Pre tlačidlo «Koniec vzoru» môžete naprogramovať rôzne funkcie.



- > Stlačte tlačidlo «Koniec vzoru» ako začnete šiť alebo počas šitia.
 - Ikona stop indikuje počas šitia, že je funkcia aktivovaná a sťahovať vzor či momentálnej kombinácia stehových vzorov sa na konci zapošijeme naprogramovaným počtom zapošivacích stehov.

5.10 Výšková kompenzácia nerovnakých vrstiev

Ak sa dostane prítlačná pätká pri šití cez silnej švy do veľkého uhla, podávač nie je schopný látku zachytiť a šev je nepravidelný.

- > Vyrovnajte vrstvu látky vložení 1 – 3 kompenzačných podložiek, podľa potreby, pod pätku zozadu, čo najbližšie k ihle.

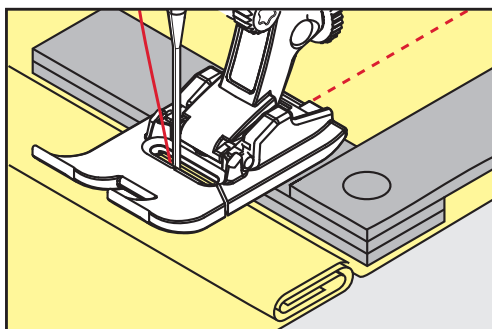

- Prítlačná pätká je rovnobežná s látkou.
- > Vyrovnajte vrstvu látky vložení 1 – 3 kompenzačných podložiek, podľa potreby, pod pätku spredu, čo najbližšie k ihle.

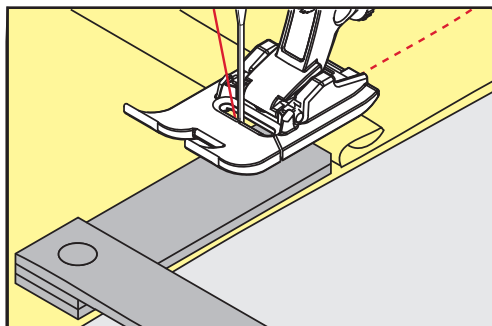

- Prítlačná pätká je rovnobežná s látkou.
- > Šite, až prítlačná pätká úplne prejde šev.
- > Odstráňte kompenzačné podložky.

5.11 Šitie rohov

Pri šití rohov je na podávači v skutočnosti len malý kúsok látky. Preto nemôže podávač látku dobre zachytiť. S pomocou kompenzačných podložiek je možné podávať látku pravidelnejšie.

















- > Keď dosiahnete okraje látky, zastavte stroj s ihlou v spodnej polohe.
- > Zdvihnite prítlačnú pätku.
- > Otočte látku do požadovanej polohy.
- > Vložte podľa potreby 1 – 3 kompenzačné podložky sprava pod prítlačnú pätku, čo najbližšie k výrobku.

6 Základné stehy

6.1 Prehľad základných stehov



Stehové vzory	Číslo stehu	Názov	Popis
---	1	Rovný steh	Zošívanie a prešívanie.
W	2	Endlovací	Spevnené švy, začisťovanie okrajov, šitie pružných švov a našívanie čipiek.
V	3	Overlockový steh Vari	Zošívanie a začisťovanie pružných látok v jednej operácii.
W	4	Oblúkový steh	Plátanie oblúkovým stehom, opravy, spevnené okraje.
—	5	Zapošívací program	Začiatok a koniec rovného švu sú zapošítie.
---	6	Pružný trojitý rovný steh	Spevnené švy na hrubých látkach, viditeľné lemy a švy.
W	7	Pružný trojitý endlovací steh	Spevnené švy na hrubých látkach, viditeľné lemy a švy.
X	8	Plástvový steh	Pro pružné látky a švy. Používa sa tiež s pružnou spodnou niťou.
W	9	Slepý steh	Slepé lemy, mušličkový efekt na tenkých žerzej a jemných látkach, ozdobné švy.
W	10	Dvojitý overlockový steh	Zošívanie a začisťovanie pružných látok v jednej operácii.
W	11	Super pružný steh	Pre vysoko pružnej látky, pre všetky druhy oblečenia.

Stehové vzory	Číslo stehu	Názov	Popis
	12	Elastický spojovací steh	Väčšina druhov látok, riasenie s gumou, ozdobné stehy, zošívanie látok zosadených k sebe sežehlenými okrajú.
	13	Pružný overlockový steh	Zošívanie a začíšťovanie pružných látok v jednej operácii.
	14	Trikotový steh	Viditeľné lemy, viditeľné švy na prádle, svetroch, opravy džerseja.
	15	Univerzálny steh	Pre pevné materiály, ako je plšť či koža. Ploché spojovacie švy, viditeľné švy, našívanie gummy, ozdobné švy.
	16	Trojzopichový endlovací steh	Začíšťovanie a spevňovanie okrajov, našívanie gummy, ozdobný šev.
	17	Steh Lycra	Pre látky s Lycrou, ploché spojovacie švy a lemy, spevnené švy na spodnom prádle.
	18	Pružný steh	Pre vysoko pružné švy, otvorený šev na športovom oblečení.
	19	Spevnený overlockový steh	Pre stredne silné úplety a froté, overlockové švy, ploché spojovacie švy.
	20	Úpletový overlockový steh	Zošívanie a začíšťovanie ručných aj strojových úpletov v jednej operácii.
	21	Stehovanie	Pre švy a lemy.
	22	Jednoduchý plátací program	Látanie dier a poškodených látok.
	23	Spevnený plátací program	Spevnené látanie dier a poškodených látok.
	24	Uzávierkový program	Spevnenie vreciek, prišívanie pútok na opasok.
	25	Uzávierkový program	Spevnenie vreciek, prišívanie pútok na opasok, zaistenie zipsov a koncov švov.
	26	Veľký muškový steh	Spevnenie vreciek, zipsov a rozparkov na stredne silných až silných látkach.
	27	Malý muškový steh	Spevnenie vreciek, zipsov a rozparkov na tenkých až stredne hrubých látkach.

Stehové vzory	Číslo stehu	Názov	Popis
	29	Úzky slepý steh	Pre neviditeľné lemy na tenkých látkach.
	31	Trojitý rovný steh s dlhým stehom	Spevnené švy na hrubých látkach, viditeľné lemy a švy.
	32	Samostatný rovný steh	Používa sa ako spojovací steh v kombináciách.
	33	Tri samostatné rovné stehy	Ako spojovací stehy v kombináciách.
	34	Látací steh	Pre látanie.

6.2 Šitie rovným stehom

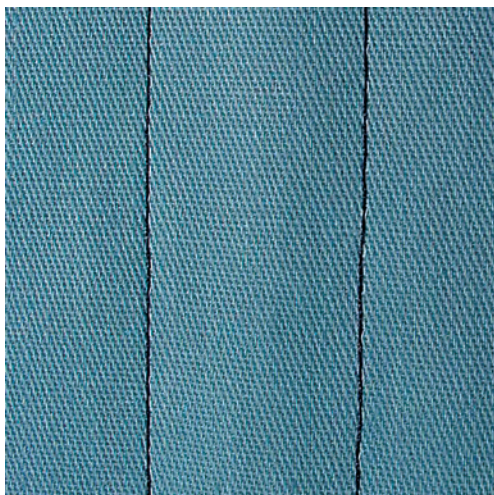

Dĺžku stehu prispôbte výrobku, tj. Na denim dlhé stehy (cca. 3 – 4 mm), pre tenkú látku krátke stehy (cca. 2 – 2,5 mm). Prispôbte dĺžku stehu hrúbke nite, napríklad pri prešívávaní Cordonnetem dlhé stehy (cca. 3 – 5 mm).

Predpoklad:

- Je nasadená základná päťka č. 1C/1D.
- > Dotknite sa ikony «Základné stehy».
- > Zvoľte rovný steh č. 1.



6.3 Zapošitia s automatickým zapošivacím programom

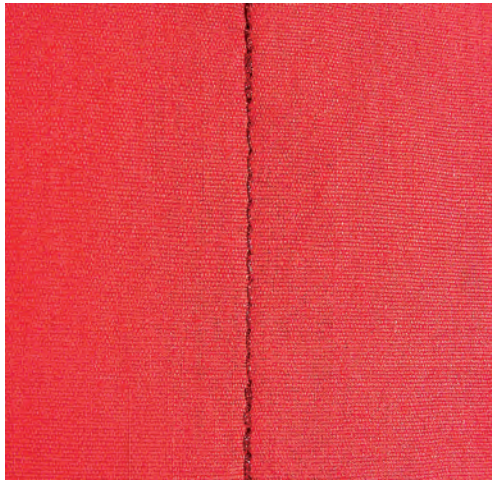

Vďaka danému počtu 5 stehov ušitých dopredu a 5 stehov ušitých späť je zapošitie pravidelné.

Predpoklad:

- Je nasadená základná pätká č. 1C.



- > Dotknite sa ikony «Základné stehy».
- > Zvoľte zapošivací program č. 5.
- > Zošliapnite ovládací pedál.
 - Stroj automaticky zapošijeme.

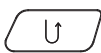

- > Ušite šev požadovanej dĺžky.
- > Stlačte tlačidlo «Späť».
 - Stroj automaticky zapošijeme a na konci zapošivacieho programu sa zastaví.

6.4 Všívanie zipsu

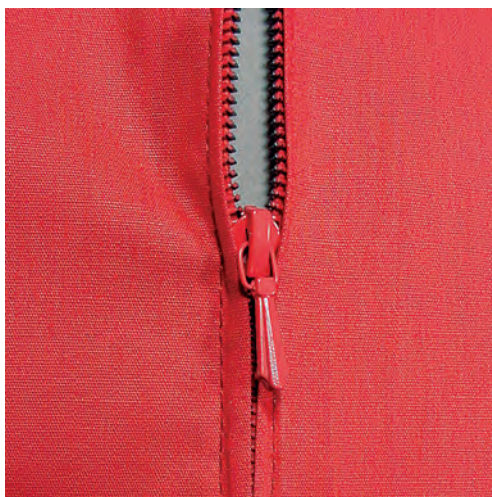

Kedže môže byť podanie látky na začiatku šitia ťažké, odporúča sa počas prvých niekoľkých stehov pevne držať nite alebo ľahko ťahať za látku späť, alebo ušiť najprv 1 – 2 cm stehy späť.



- > Nasadte základnú pätkú č. 1C.
- > Dotknite sa ikony «Základné stehy».
- > Zvoľte rovný steh č. 1.
- > Ušite šev až k začiatku zipsu.

- > Ušite zapošívacie stehy.
- > Uzavrite dĺžku zipsu dlhými stehmi.
- > Začistite presahy švu.
- > Šev zožehlite.
- > Rozopnite zips.
- > Pristehujte zips pod látku, aby sa sežehlené okraje látok zišli v osi zipsu.
- > Rozopnite zips na niekoľko centimetrov.
- > Nasadte zipsovú pätku č. 4D.
- > Presuňte ihlu do pravej polohy.
- > Pre ľahšiu usadenie projektu použite na zdvíhanie prítlačnej pätky kolenný páku.
- > Začnite šiť od ľavého horného konca.
- > Ved'te látku tak, aby ihla šila pozdĺž zúbkov zipsu.
- > Zastavte pred jazdcom zipsu s ihlou v spodnej polohe.
- > Zdvihnite prítlačnú pätku.
- > Zapnite zips.
- > Pokračujte v šití a zastavte pred základňou zipsu s ihlou v spodnej polohe.
- > Zdvihnite prítlačnú pätku a otočte výrobok.
- > Šite cez zips a zastavte s ihlou v spodnej polohe.
- > Zdvihnite prítlačnú pätku a otočte výrobok.
- > Ušite druhú stranu zdola nahor.

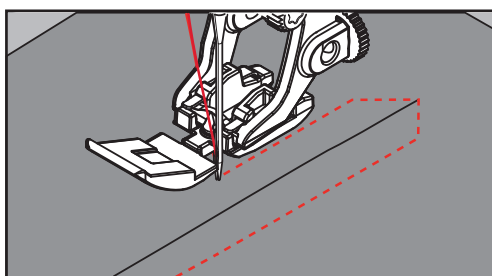

6.5 Šitie oboch strán zipsu zdola nahor

Pre látky s vlasom, napr. zamat, odporúčame všívať zips po oboch stranách zdola nahor.



Ak používate husto tkané alebo tvrdé látky je vhodné zvoliť ihlu veľkosti 90 – 100. Dosiachnete s ňou najpravidelnejšie stehov.



- > Nasadte základnú pätku # 1C.
- > Dotknite sa ikony «Základné stehy».
- > Zvoľte rovný steh č. 1.
- > Ušite šev až k začiatku zipsu.
- > Ušite zapošívacie stehy.
- > Uzavrite dĺžku zipsu dlhými stehmi.
- > Začistite presahy švu.
- > Šev zožehlite.
- > Rozopnite zips.
- > Pristehujte zips pod látku, aby sa sežehlené okraje látok zišli v osi zipsu.
- > Nasadte zipsovú patku # 4D.
- > Presuňte ihlu do pravej polohy.
- > Pre ľahšiu usadenie projektu použite na zdvíhanie prítlačnej pätky kolenný páku.
- > Začnite šiť uprostred švu na konci zipsu.
- > Šite diagonálne podľa okraja zúbkov zipsu.
- > Ušite prvú stranu (1) zdola nahor.
- > Zastavte pred jazdcom zipsu s ihlou v spodnej polohe.

- > Zdvihnite prítlačnú pätku.
- > Otvorte zips až za prítlačnú pätku.
- > Spustite prítlačnú pätku a pokračujte v šití.
- > Ušite druhú stranu zhora nadol, rovnako ako prvý.

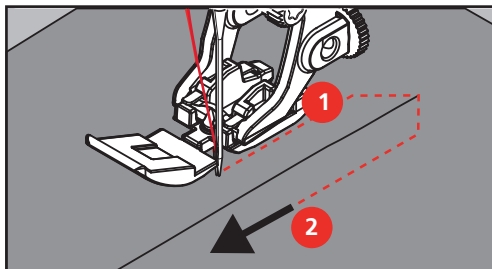

6.6 Šitie trojitým rovným stehom



Trojitý rovný steh je vhodný najmä pre trvanlivé švy na pevných, husto tkaných látkach, ako je džínsovina či menčester. Pre pevné alebo husto tkané materiály odporúčame použiť prítlačnú pätku na denim č. 8. Ľahšie sa s ňou šije džínsovina aj plátno. Pre ozdobné prešitie môžete predĺžiť steh.

- > Nasadte základnú pätku č. 1C / 1D.
- > Dotknite sa ikony «Základné stehy».
- > Zvoľte trojitý rovný steh č. 6.



6.7 Šitie trojitým endlovacím stehom

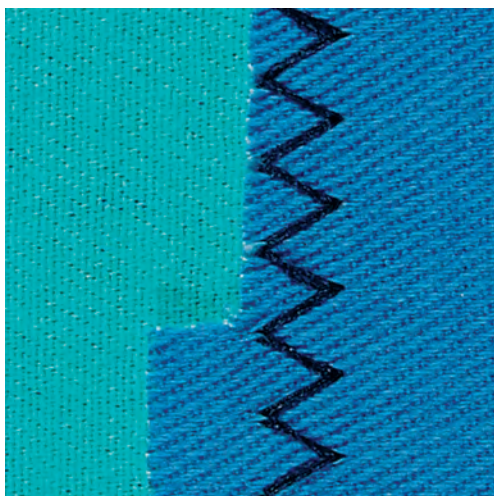

Pre pevné materiály, ako je džínsovina, poťahy na sedačky, markízy, prípadne často prané odevy. Najprv zaistíte okraje látok.

- > Nasadte základné pätku č. 1C/1D.
- > Dotknite sa ikony «Základné stehy».
- > Zvoľte trojitý pružný endlovací steh č. 7.



6.8 Ručné plátanie

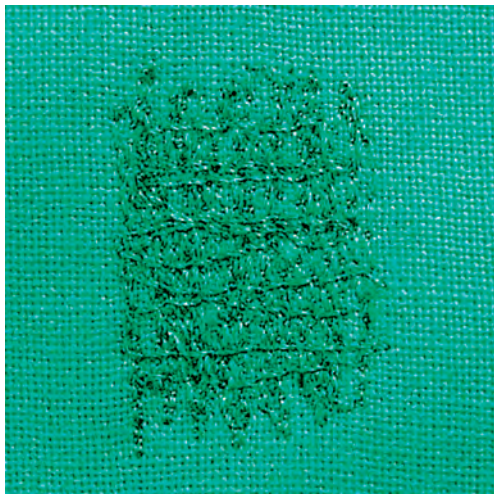

Používa sa na plátanie dier a riedkych miest na všetkých druhoch látok.

Ak zostáva niť hore a steh sa zle tvaruje, spomaľte pohyb látkou. Ak tvorí sa na rubovej strane látky uzlíky, pohybujte látkou rýchlejšie. Ak sa Vám trhá niť, vedte látku viac rovnomerne.

- > Nasadte plátacie pätku č. 9 (mimo základné príslušenstvo).
- > Dotknite sa ikony «Základné stehy».
- > Zvoľte rovný steh č. 1.
- > Zasuňte podávač.
- > Nasadte nasúvací stolík.
- > Upevnite si látku do kruhového vyšívacieho rámčeka (mimo základné príslušenstvo).
 - Oblasť určená na látanie zostáva rovnomerne napnutá a nemôže sa deformovať.
- > Šite zľava doprava, vedte látku rovnomerne rukami a netlačte na ňu.



- > Smer šitie meňte do oblúka, aby ste nerobili diery do látky a netrhal niť.
- > Šite radu rôznych dĺžok, aby sa niť lepšie rozprestrela po látke.

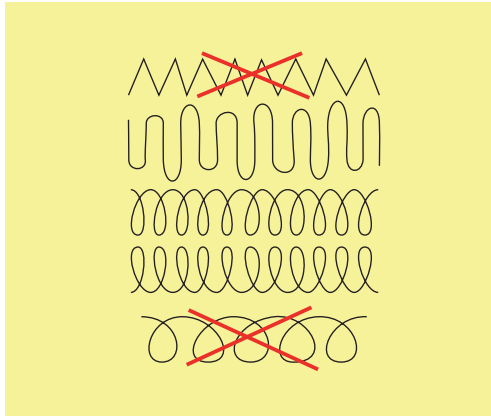

- > Prvého radu šite nepríliš blízko k sebe a mimo riedku oblastí.
- > Šite radu nepravidelných dĺžok.

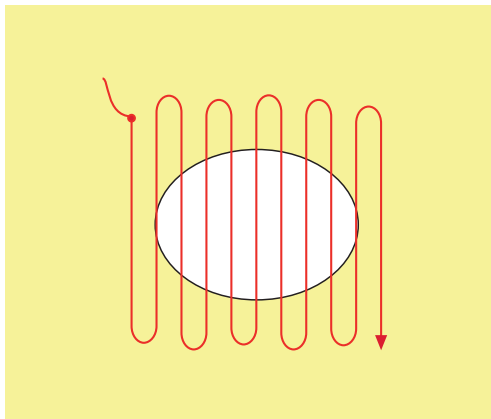

- > Otočte látku o 90°.
- > Prvého radu šite nepríliš blízko k sebe.

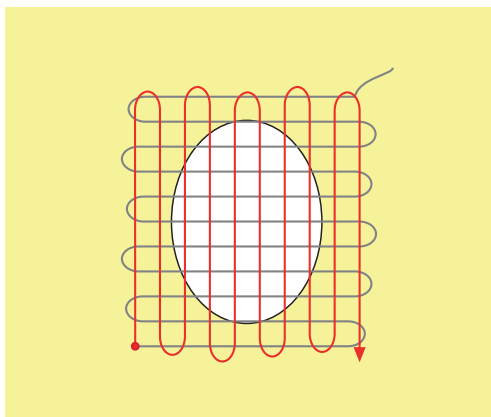

- > Otočte látku o 180°.

- > Ušite ďalšiu voľnú rad.

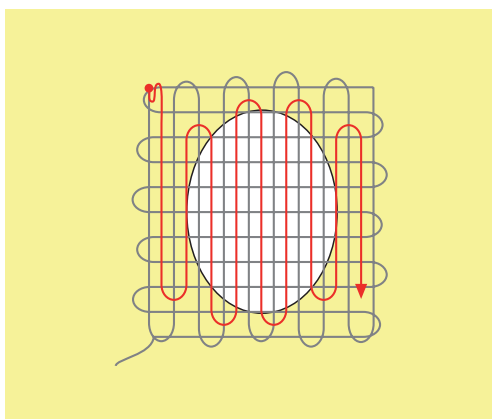

6.9 Automatické plátanie



Jednoduchý plátacie program č. 22 je vhodný najmä na rýchle zaplátané opotrebovaných a poškodených miest. Vhodné je podložiť opotrebovanú alebo poškodenú oblasť tenkú látkou, prípadne ju podlepiť samolepiacim stabilizátorom. Jednoduchý plátacie program č. 22 nahrádza pozdĺžna vlákna poškodené látky na všetkých materiáloch. Ak je látanie oblasť zdeformovaná, upravte vyváženie stehu.

- > Nasadte základné pätku č. 1C alebo pätku pre gombíkové dierky č. 3A.
- > Dotknite sa ikony «Základné stehy».
- > Zvoľte jednoduchý plátacie program č. 22.
- > Tenkú látku si upnite do kruhového vyšívacieho rámčeka (mimo základné príslušenstvo).
 - Látanie miesto zostáva rovnomerne napnuté a nemôže sa deformovať.
- > Začnite šiť vľavo hore.
- > Ušite prvý rad.
- > Zastavte stroj.
- > Stlačte tlačidlo «Späť».
 - Dĺžka je naprogramovaná.
- > Dokončite šitie látacího programu.
 - Stroj sa automaticky zastaví.

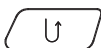

6.10 Spevnené látanie, automatické



Spevnený plátacie program č. 23 je obzvlášť vhodný pre rýchle zaplátané obnosených alebo poškodených miest. Spevnený plátacie program č. 23 nahrádza nite v pozdĺžnom smere na všetkých materiáloch.



Keď plátacie program nezakryje celú poškodenú oblasť, je najlepšie látku posunúť a vykonať látanie ešte raz. Dĺžka je naprogramovaná a látanie môžete ľubovoľne opakovať.



- > Nasadte pätku pre gombíkové dierky # 3A.
- > Dotknite sa ikony «Základné stehy».
- > Zvoľte spevnený plátacie program č. 23.
- > Tenkú látku si upnite do kruhového vyšívacieho rámčeka (mimo základné príslušenstvo).
 - Látanie miesto zostáva rovnomerne napnuté a nemôže sa deformovať.

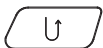

- > Začnite šiť vľavo hore.
- > Ušite prvý rad.
- > Zastavte stroj.
- > Stlačte tlačidlo «Späť».
 - Dĺžka látanie je naprogramovaná.
- > Dokončite šitie látacího programu.
 - Stroj sa automaticky zastaví.

6.11 Spevnený plátací program

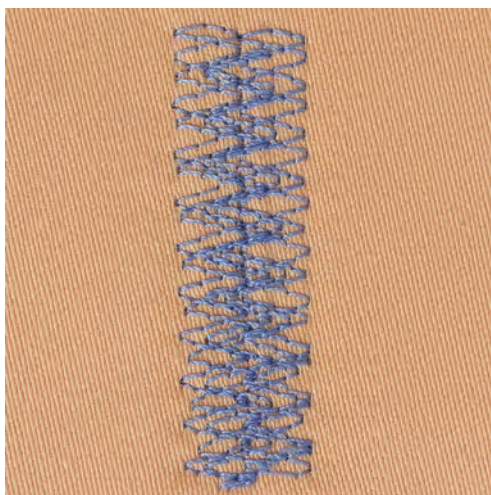

Program pre spevnené látanie č. 34 je vhodný najmä na opotrebovaná a poškodené miesta silných alebo pevných materiálov, ako sú džínsy a montérky.



- > Nasadte základnú pätku č. 1C.
- > Dotknite sa ikony «Základné stehy».
- > Zvoľte Program pre spevnené látanie č. 34.

6.12 Začísťovanie okrajov



Endlovací steh č. 2 je vhodný pre všetky materiály. Možno ho použiť aj pre pružné švy a pre ozdobné šitie. Pre jemné látky použite plátaciu niť. Pre šitie saténových stehov je vhodné zvoliť hustý krátky endlovací steh dĺžky 0,3 - 0,7 mm. Saténový steh môžete použiť pre aplikácie a na vyšívanie.

Predpoklad:

- Okraj látky by mal byť plochý, nemal by sa rolovať.



- > Nasadte základnú pätku # 1C.
- > Dotknite sa ikony «Základné stehy».
- > Zvoľte endlovací steh č. 2 alebo saténový steh č. 1354.
- > Nenastavuje steh ani príliš dlhý, ani príliš široký.
- > Vedte okraj látky na stred prítlačnej pätky, aby ihla na jednej strane prechádzala látkou a na druhej strane mimo jej okraj.

6.13 Dvojitý overlockový steh



Dvojitý overlockový steh je vhodný pre voľné úplety a pre priečne švy na úpletach. Pre prácu s džersejom je vhodné vziať ihlu pre žerzej, aby nedochádzalo k poškodeniu úpletu. Pre pružné materiály použite strečovou ihlu.

- > Nasadte základnú pätku č. 1C alebo overlockovú pätku č. 2A.
- > Dotknite sa ikony «Základné stehy».
- > Zvoľte Dvojitý overlockový steh č. 10.



6.14 Úzky okraj

- > Nasadte pätku na slepý steh č. 5 alebo základnú pätku č. 1C alebo pätku k prešívaniu okraja č. 10/10C/10D (mimo základné príslušenstvo).
- > Dotknite sa ikony «Základné stehy».
- > Zvoľte rovný steh č. 1.
- > Vložte okraj látky zľava proti vodičku na pätku pre slepý steh.
- > Nastavte ľavú polohu ihly v požadovanej vzdialenosti od okraja látky.

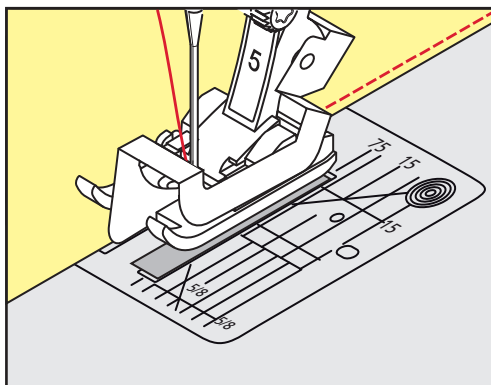

6.15 Široký okraj

- > Nasadte pätku na slepý steh č. 5 alebo základnú pätku č. 1C alebo pätku k prešívaniu okraja č. 10/10C/10D (mimo základné príslušenstvo).
- > Dotknite sa ikony «Základné stehy».
- > Zvoľte rovný steh č. 1.
- > Vedte látku pozdĺž okraja pätky alebo podľa značiek vo vzdialenosti 1 – 2,5 cm (0,39 – 0,98 palca).



- > Nastavte polohu ihly na požadovanú vzdialenosť od okraja.

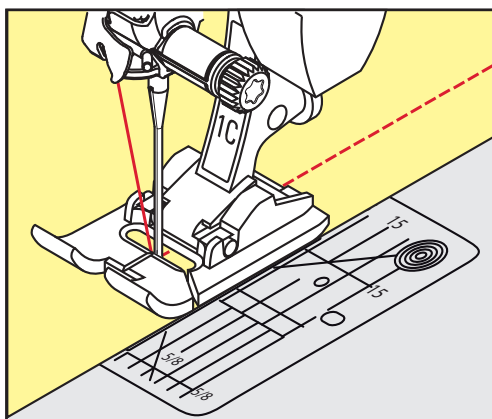

6.16 Prešívanie okraje s vodítkom švu

Pre šitie rovnobežných čiar odporúčame použiť vodítko švu.

- > Nasadte základnú pätku # 1C alebo pätku k prešívaniu okraja # 10 / 10C / 10D (mimo základné príslušenstvo).
- > Dotknite sa ikony «Základné stehy».
- > Zvoľte rovný steh č. 1.
- > Povoľte skrutku vzadu na prítlačnej pätke.
- > Nasadte vodidlo švu do otvoru v prítlačnej pätke.
- > Nastavte požadovanú šírku.
- > Uťahnite skrutku.
- > Vedte preložený okraj pozdĺž vodidla švu.

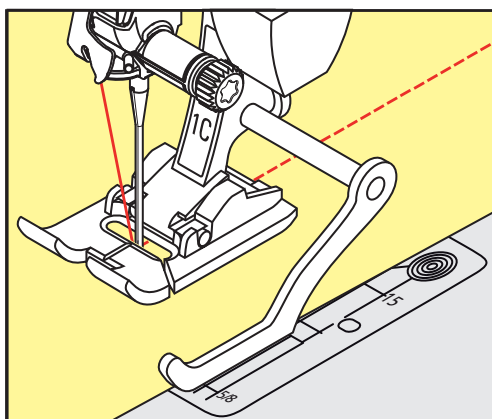

6.17 Šitie lemovaných okrajov

Ak používate pätku na slepý steh č. 5, je vhodné nastaviť ihlu do ľavej alebo pravej krajnej polohy. Ak používate základnú pätku č. 1C alebo pätku k prešívaniu okraja č. 10/10C/10D je možné zvoliť akúkoľvek polohu ihly.

- > Nasadte pätku na slepý steh č. 5 alebo základnú pätku č. 1C alebo pätku k prešívaniu okraja č. 10/10C/10D (mimo základné príslušenstvo).
- > Dotknite sa ikony «Základné stehy».
- > Zvoľte rovný steh č. 1.
- > Vložte vnútorný horný okraj látky proti vodítku pätky pre slepý steh.



- > Pre šitie pozdĺž horného okraja nastavte ihlu do pravej krajnej polohy.

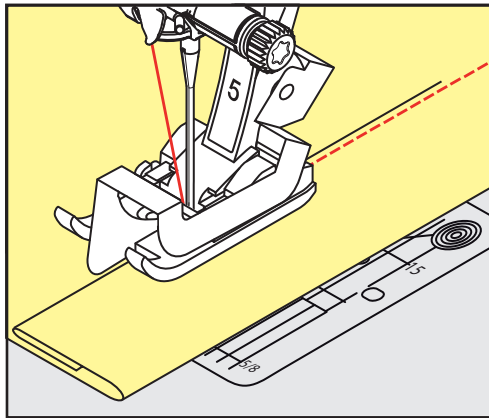

6.18 Slepý steh

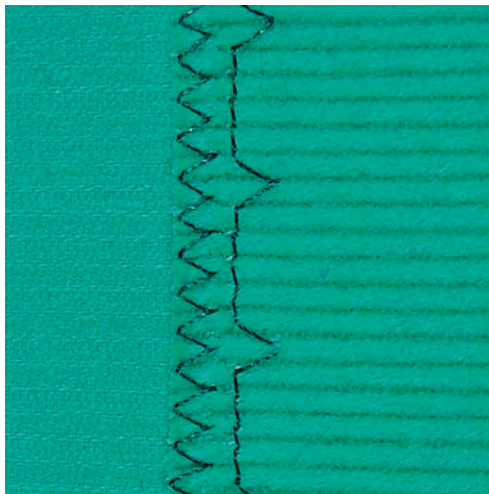

Pre neviditeľné lemy na stredne silných až silných bavlnených, vlnených a kombinovaných materiáloch.

Predpoklad:

- Okraje látok sú začistené.
- > Nasadte pätku na slepý steh č. 5.
- > Dotknite sa ikony «Základné stehy».
- > Zvoľte Slepý steh č. 9.
- > Preložte látku späť cez lícnu stranu, aby bol začistený okraj odkrytý.
- > Vložte látku pod prítlačnú pätku preloženým okrajom proti kovovému vodítku prítlačnej pätky.
- > Ved'te preložený okraj rovnomerne pozdĺž kovového vodítka pätky, aby boli všetky stehy rovnako hlboké.
 - Ihla musí prenikať samotným okrajom prekladu.
- > Asi po 10 centimetroch skontrolujte obidve strany látky a podľa potreby znovu upravte šírku stehu.

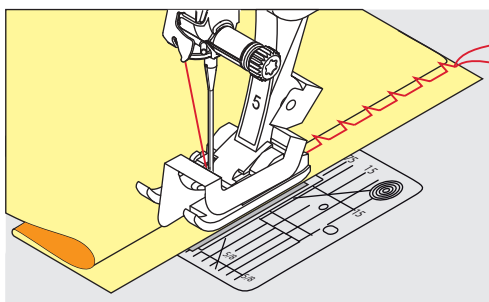

6.19 Šitie viditeľných lemov

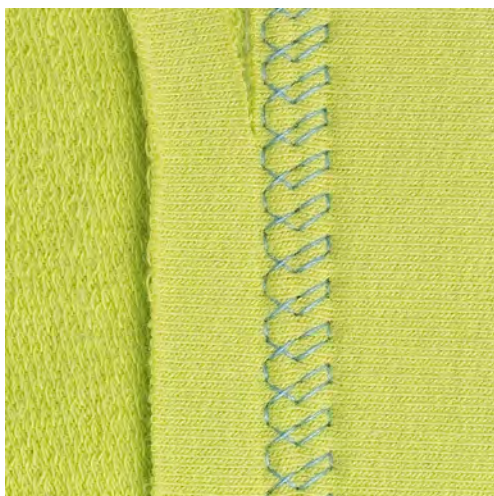

Viditeľný lem sa hodí najmä pre elastické lemy na žerzeja, bavlnu, vlnu, na syntetických a kombinovaných látkach.



- > Nasadte základnú pätku č. 1C/1D.
- > Dotknite sa ikony «Základné stehy».
- > Zvoľte Trikotový steh č. 14.
- > Spálil lem a podľa potreby ho pristehujte.
- > Podľa potreby znížte prítlak pätky.
- > Ušite lem požadovanej hĺbky z lícovej strany.
- > Na rubovej strane odstrihnite prebytočný okraj.

6.20 Šitie plochých spojovacích švov

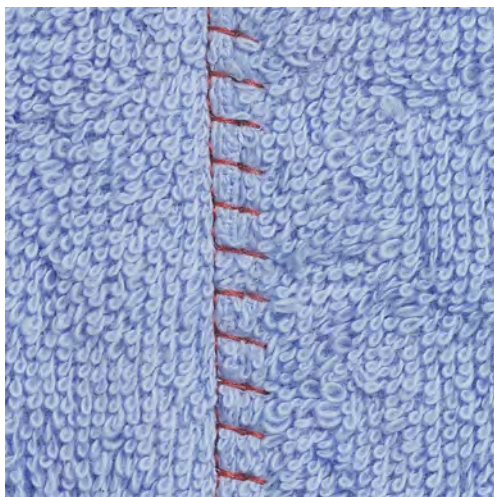

Plochý spojovací šev je vhodný najmä pre silné materiály, napr. froté, plš a kožu.



- > Nasadte základnú pätku č. 1C.
- > Dotknite sa ikony «Základné stehy».
- > Zvoľte pružný overlockový steh č. 13.
- > Prekryte okraje látok cez seba.
- > Šite podľa okraja látky.
- > Ihla šije cez hornú vrstvu vpravo do spodnej vrstvy a vytvára tak plochý a veľmi trvanlivý steh.

6.21 Stehovanie

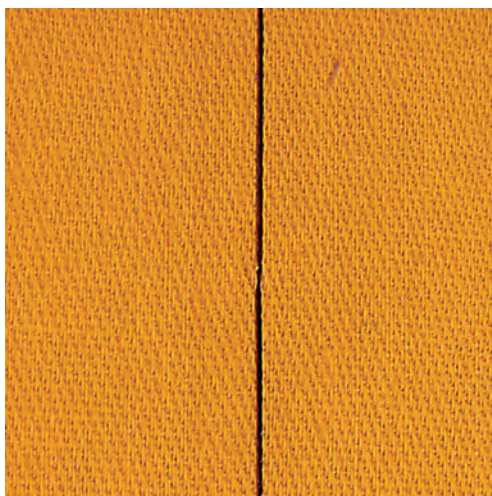

Pri stehovaní je vhodné použiť tenkou plátacie niť, ľahko sa vytiahne. Pri stehovanie stehom č. 21 sa ušije iba každý štvrtý steh. Najdlhšia možný steh je 24 mm, ak je dĺžka stehu nastavená na 6 mm. Odporúčané nastavenie dĺžky je 3,5 – 5 mm. Stehovaci steh je vhodný na šitie projektov, kde požadujete veľmi dlhé stehy.



- > Nasadíte základné pätku č. 1C/1D.
- > Dotknite sa ikony «Základné stehy».
- > Zvoľte Stehový steh č. 21.
- > Nastavte dĺžku stehu.
- > Zošpendlíte si látky v pravom uhle k smeru stehu, aby po sebe nešmýkali.
- > Ušijete 3 – 4 stehovaci stehy na začiatku a na konci.

7 Ozdobné stehy

7.1 Prehľad ozdobných stehov







V závislosti od druhu materiálu si môžete zvoliť jednoduché alebo zložitejšie ozdobné stehy, ktoré budú materiálu najlepšie vyhovovať.

- Ozdobné stehy, ktoré sú programované z jednoduchých rovných stehov, sú vhodné najmä pre tenké materiály, napr. Ozdobný steh č. 101
- Ozdobné stehy, ktoré sú programované z trojitých rovných stehov alebo z niekoľkých saténových stehov, sú vhodné najmä pre stredne hrubé materiály, napr. Ozdobný steh č. 107.
- Ozdobné stehy, ktoré sú programované zo saténových stehov, sú vhodné najmä pre stredne hrubé materiály, napr. Ozdobný steh č. 401.

Pre dokonalé tvorenia stehov je výhodné používať niť rovnakej farby ako horné aj spodné a stabilizátor. Na materiály s vlasom alebo s dlhými vláknami je vhodné použiť navyše na lícovej strane vodou rozpustný stabilizátor, ktorý môžete po ušití ľahko odstrániť.



Ozdobný steh	Kategória	Názov
	Kategória 100	Prírodné stehy
	Kategorie 200	Prírodné stehy s viacejsmerným pohybom
	Kategória 300	Krížikové stehy
	Kategória 400	Saténové stehy
	Kategória 500	Saténové stehy s viacejsmerným pohybom
	Kategória 600	Ornamentálne stehy
	Kategória 700	Tradičné stehy
	Kategória 800	Tradičné stehy s viacejsmerným pohybom

Ozdobný steh	Kategória	Názov
	Kategória 900	Novinky
	Kategória 1000	Novinky s viacejsmerným pohybom
	Kategória 1200	Filigránové stehy s viacejsmerným pohybom
	Kategória 1400	Tapering
	Kategória 1500	Skyline (špeciálny stehy)
	Kategória 1600	Quiltovací stehy s viacejsmerným pohybom
	Kategória 1700	Medzinárodná

7.2 Šitie spodnej niťe



Ako spodná niť môžete použiť rôzne materiály. Pre šitie voľným pohybom na dosiahnutie zvláštne textúry. Tento postup sa podobá «normálnemu» šitie voľným pohybom, ale šijete na **rubovej** strane látky.

Spevnite si plochu, ktorú chcete prešiť, vyšívacom stabilizátorom. Na rubovú stranu látky si môžete nakresliť vzor. Vzor si môžete nakresliť aj na prednú stranu látky. Čiaru môžete sledovať voľne vedeným rovným stehom polyesterovou alebo bavlnenou niťou, či umelým hodvádom. Stehy sú vidieť na lícovej strane látky a slúži ako referenčná čiary pre šitie spodnú niť.

Pre šitie spodnej niťe môžete využiť aj funkciu BSR. Je vhodné viesť Váš projekt stále rovnakou rýchlosťou rovnomerne pod ihlu podľa čiar vzoru. Po dokončení je nutné odstrániť stabilizátor.

Ušite si najprv vzorku a skontrolujte, ako bude vyzerat' výsledok na rubovej strane látky.

Nie všetky ozdobné stehy sú pre túto techniku vhodné. Najlepšie výsledky dosiahnete jednoduchými ozdobnými stehmi. Vyhnite sa kompaktným stehom a saténovým stehom.

POZOR

Používate nesprávne cievkové puzdro

Poškodenie cievkového puzdra.

> Použite cievkové puzdro pre šitie spodnú nití (okrem základné príslušenstvo).



> Použite vyšívacie pätku č. 20C alebo č. 20D (mimo základné príslušenstvo).

> Dotknite sa ikony «Ozdobné stehy».

> Zvoľte vhodný ozdobný steh.

> Otáčaním «Horným multifunkčným ovládačom» a «Spodným multifunkčným ovládačom» nastavte dĺžku a šírku stehu tak, aby ste aj pri šití silnú niťou dosiahli pekného tvarovanie stehov.

> Dotknite sa ikony «i»-Dialog.

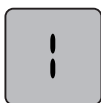

> Dotknite sa ikony «Dlhý steh», aby sa stehový vzor šil s menšou hustotou.



> Dotykom ikony «Napätie hornej nite» upravte napätie hornej nite, ak je to potrebné.

7.3 Úprava hustoty stehu

U niektorých ozdobných stehov (napr. Č. 401) je možné meniť hustotu. Ak zvýšite hustotu stehov, zmenší sa vzdialenosť stehov. Ak znížite hustotu stehov, vzdialenosť stehov sa predĺži. Naprogramovaná dĺžka stehového vzoru sa nezmení.

> Zvoľte si ozdobný steh.

> Dotknite sa ikony «i»-Dialog.



> Dotknite sa ikony «Editovať dĺžku vzoru/hustotu stehu».

> Upravte hustotu stehu ikonami (1) «-» alebo «+».



7.4 Tapering

Obrazovka pre tapering



- | | | | |
|---|----------------------|----|--------------------------------------|
| 1 | Programovanie dĺžky | 6 | Ručné stanovenie dĺžky |
| 2 | Opakovanie vzoru | 7 | Voľba druhu taperingu |
| 3 | Nastavenie dĺžky | 8 | Krokovanie spät |
| 4 | Stranové prevrátenie | 9 | Ukladanie nastavení stehových vzorov |
| 5 | Vyváženie | 10 | Späť na predvolené nastavenie |

Tvary taperingu

Tapering je technika, u ktorej stehové vzory prechádzajú na začiatku a na konci do špičky. Predprogramované sú štyri rôzne tvary špičiek. Okrem toho je možné stanoviť tvary taperingu aj ručne.



- > Dotknite sa ikony «Ozdobné stehy».
- > Zvoľte si stehový vzor z kategórie 1400.



- > Dotknite sa ikony «i» -Dialog.



- > Dotknite sa ikony «Zvoliť druh taperingu».
- > Na pravej strane displeja si zvolte požadovaný tvar taperingu.



- > Dotyky ikony «Stanoviť dĺžku ručne» upravte jednotlivito body stehového vzoru.
- > Dotyky ikon «-» alebo «+» vpravo hore na displeji môžete meniť tvary taperingu.

- > Dotyky ikon «-» alebo «+» vpravo dole na displeji môžete meniť dĺžku špičiek taperingu.



Šitie taperingu

Zmeny zvoleného stehového vzoru sa automaticky uložia. V manuálnom režime sa zmeny zruší pri nasledujúcom zvolení vzoru.



- > Dotknite sa ikony «Ozdobné stehy».
- > Zvoľte si stehový vzor z kategórie 1400.



- > Dotknite sa ikony «i» -Dialog.



- > Dotknete-li se ikony «Ruční stanovení délky», úpravy stehového vzoru se neuloží.



- > Dotykom ikony «Programovať dĺžku taperingu» automaticky uložíte zmeny stehového vzoru.



- > Začnite šiť stlačením tlačidla «Štart/Stop» alebo zošliapnutím pedálu.

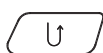

- > Akonáhle dosiahnete požadovanej dĺžky taperingu v stredovej časti, stlačte tlačidlo «Späť».
- Stroj ušije celý sťahovať vzor a automaticky sa zastaví.

Automatické šitie taperingu



- > Dotknite sa ikony «Ozdobné stehy».
- > Zvoľte si stehový vzor z kategórie 1400.



- > Dotknite sa ikony «i» -Dialog.



- > Dotknite sa ikony «Stanovenie dĺžky».
- > Otáčaním «Horným multifunkčným ovládačom» alebo «Spodným multifunkčným ovládačom» nastavte dĺžku.



- > Začnite šiť stlačením tlačidla «Štart/Stop» alebo zošliapnutím pedálu.
 - Stroj ušije celý stehový vzor a automaticky sa zastaví.

7.5 Krížikový steh

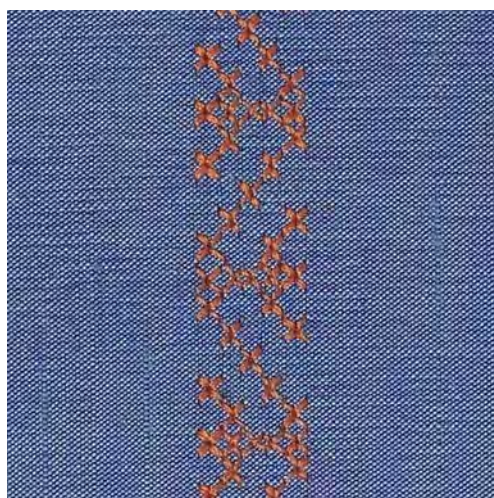

Krížikový steh je tradičná technika, ktorá rozširuje ponuku ozdobných stehov. Šijete Ak krížikovým stehom na látku s textúrou plátna, získate vzhľad ručné krížikové výšivky. Plnšieho vzhľadu krížikového stehu dosiahnete použitím vyšívacie bavlnky. Krížikový steh sa používa najmä na bytové dekorácie, na zdobenie odevov a všeobecne k vyšívaniu. Keďže sa všetky následné radu vzťahujú k prvej rade, je nutné prvý rad ušiť v priamke.

- > Nasadte základnú pätku č. 1C/1D alebo otvorenú vyšívaciu pätku č. 20C alebo vyšívaciu pätku č. 20D (mimo základné príslušenstvo).
- > Zvoľte krížikový steh z kategórie 300 a kombinujte podľa vlastnej úvahy.
- > Ušite prvý rad do priamky podľa vodidla švu alebo podľa vodítka na násuvnom stolíku.
- > Vedľa prvého radu ušite druhú na vzdialenosť jednej šírky prítlačnej pätky alebo podľa vodidla.





7.6 Sámky

Sámky

Táto technika znižuje rozmer látky. Je vhodné si naplánovať, koľko látky budete potrebovať. Sámky sú úzke prešité sklady, ktoré sa zvyčajne šijú na látke ešte predtým, než sa nastrihá na diely pre ušitie odevov či iného projektu. Hodí sa ku zdobeniu alebo v kombinácii s inými tradičnými vyšívacími technikami.

Výraznejšieho a priestorovejšieho efektu dosiahnete všitím šnúrky do sámkov. Vyberte si takú šnúрку, ktorá dobre zapadne do drážok zvolenej sámkovacej pätky. Šnúrka musí byť stálofarebná a nesmie sa zrúžať.

Prehľad sámkov

Pätka na sámku	Číslo	Popis
	# 30 (mimo základné príslušenstvo)	3 drážky Pre silné látky. V kombinácii s dvojhlou 4 mm
	# 31 (mimo základné príslušenstvo)	5 drážok Pre stredne silné až silné látky. V kombinácii s dvojhlou 3 mm
	# 32 (mimo základné príslušenstvo)	7 drážok Pre tenké až stredne silné látky. V kombinácii s dvojhlou 2 mm
	# 33 (mimo základné príslušenstvo)	9 drážok Pre veľmi tenké látky (bez vkladania šnúrky). V kombinácii s dvojhlou 1 alebo 1,6 mm
	# 46C (mimo základné príslušenstvo)	5 drážok V kombinácii s dvojhlou 1,6 - 2,5 mm Pre veľmi tenké až stredne silné látky.

Vkladanie šnúrky

- > Vypnite stroj a odpojte ho zo zásuvky.
- > Odstráňte ihlu.
- > Zložte pritlačnú pätku.
- > Odstráňte stehovú dosku.
- > Otvorte kryt cievky.
- > Pretiahnite šnúrkou zospodu otvorom chapača a otvorom v stehovej doske.
- > Vymeňte stehovú dosku.
- > Zatvorte kryt cievky.

- > Šnúrka musí prechádzať nitovou štrbinou v kryte spodnej nite.

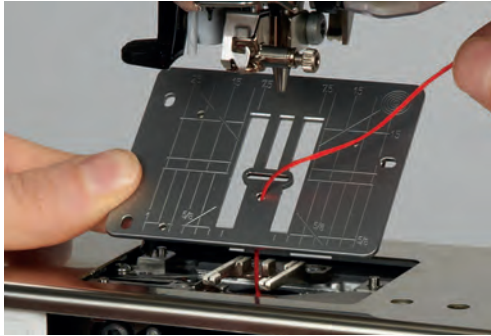

- > Nasadíte cievku so šnúrkou na kolennú páku.

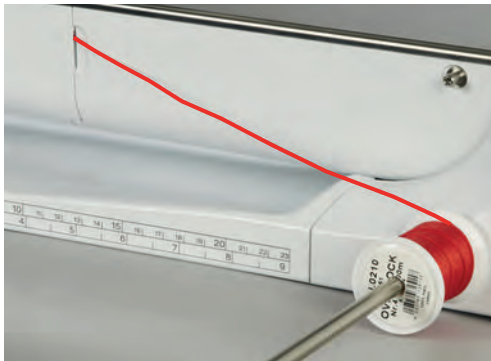

- > Skontrolujte, že sa šnúrka ľahko odvíja.
- > Ak šnúrka hladko neprechádza krytom chapača, nechajte kryt otvorený.
- > Ak je kryt chapača otvorený, vypnite v nastavovacom programe indikátor spodnej nite.

Šitie sámkov

Šnúrka leží na rubovej strane látky a zachytáva/prišívá so spodnou nitou.

- > Ušitie prvého sámku.
- > Vložte prvý Samek do jednej z drážok v prítlačnej pätku.
- > Šite rovnobežne ďalšie zámiky.

8 Abecedy a monogramy

8.1 Prehľad abecied

Publikácia, dvojité tlačiarenské, písacie, Comic a azbuku môžete šiť v dvoch veľkostiach. Monogramy môžete šiť v troch veľkostiach. Pre tlačiarenské, dvojité tlačené, písacie písmo, Comic a azbuku sú k dispozícii aj malé písmená.

Pre dokonalé tvarovanie stehov odporúčame používať hornú a spodnú niť tej istej farby. Látku môžete na rubovej strane spevniť vyšívacom stabilizátorom. Pre látky s vlasom alebo s dlhými vláknami, napr. Froté, je vhodné použiť navyše na lícovej strane vodou rozpustný stabilizátor.

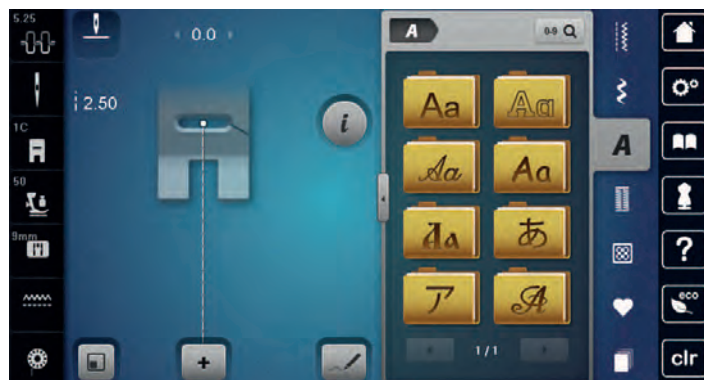

Stehové vzory	Názov
ABCabc	Tlačiarenská abeceda
ABCabc	Dvojitá tlačiarenská abeceda
<i>ABCabc</i>	Písacie abeceda (kurzíva)
ABCabc	Comic Sans
АБВабв	Cyrillic (azbuka)
あいう	Hiragana
アイウ	Katakana
<i>ABC</i>	Monogramy 30/20/15 mm

8.2 Vytvorenie nápisu



Pre šitie vzorov viacsmerným pohybom, napríklad monogramov, odporúčame použiť prítlačnú pätku pre šitie viacsmerným pohybom č. 40C. Vhodné je ušiť si najprv vzorku rovnakú niťou na odstrižek látky, ktorú používate. Látku je nutné viesť rovnomerne a ľahko, netlačiť na ňu a dať pozor, aby sa nikde nezachytila. Netahajte za látku, netlačte na ňu a nebráňte jej v pohybe.



- > Dotknite sa ikony «Abecedy».
- > Zvoľte si font.



- > Dotknite sa ikony «Režim Single/Kombi» a vytvorte kombináciu.
- > Dotykom ikony «Zobraziť abecedy» (1) otvorte rozšírený režim zadávania.



- > Zvoľte si písmená.
- > Dotykom ikony (2) (štandardné nastavenie) zvolíte veľké písmená.
- > Dotykom ikony (3) zvolíte malé písmená.
- > Dotykom ikony (4) zvolíte číslice.
- > Dotykom ikony (5) zvolíte špeciálne znaky a matematické symboly.



- > Dotykom ikony «DEL» zmažete jednotlivé písmená zadaného textu.
- > Ďalším dotykom ikony «Zobraziť abecedy» opäť zatvorte rozšírený režim zadávania.

8.3 Zmena veľkosti fonu

Tlačiarenské, dvojité tlačené, písacie písmo, Comic a azbuku môžete zmenšiť.



- > Dotknite sa ikony «Abecedy».
- > Zvoľte si font.
- > Zvoľte si písmená.



> Dotknite sa ikony «i» -Dialog.



> Dotykom ikony «Zmena veľkosti fonu» zmenšíte veľkosť fonu.

> Ďalším dotykom ikony «Zmena veľkosti fonu» zväčšíte veľkosť fonu až na 9 mm.

8.4 Zmena veľkosti monogramu

Veľkosť fonu je naprogramovaná na 30 mm. Písmená môžete zmenšiť na 20 mm alebo na 15 mm.

Predpoklad:

- Je vybrané jedno písmeno.



> Dotknite sa ikony «i» -Dialog.



> Dotykom ikony «Zmena veľkosti monogramu» zmenšíte nápis na 20 mm.

> Ďalším dotykom ikony «Zmena veľkosti monogramu» zmenšíte nápis na 15 mm.

> Ďalším dotykom ikony «Zmena veľkosti monogramu» opäť zväčšíte nápis na 30 mm.









9 Gombíkové dierky

9.1 Prehľad gombíkových dierok

Pre vytvorenie správnej dierky pre každý gombík, na každý účel a na akomkoľvek odevu je Vaša BERNINA 790 PLUS vybavená úctyhodnú kolekcií gombíkových dierok. Príslušný gombík môžete prišit automaticky. Šiť môžete aj očka.



Gombíková dierka	Číslo gombíkovej dierky	Názov	Popis
	51	Štandardná gombíková dierka	Pre tenké až stredne hrubé látky; blúzky, šaty, posteľná bielizeň.
	52	Štandardná gombíková dierka úzka	Pre tenké až stredne hrubé látky; blúzky, šaty, detské a dojčenské oblečenie, umelecké remeslá.
	53	Pružná gombíková dierka	Pre akýkoľvek pružný žerzej z bavlny, vlny, hodvábu aj zo syntetických vlákien.
	54	Zaoblená gombíková dierka s normálnou uzávierkou	Pre stredne silné až silné látky: šaty, saká, kabáty, plášte.
	55	Zaoblená gombíková dierka s vodorovnou uzávierkou	Pre stredne silné až silné látky: šaty, saká, kabáty, plášte.
	56	Očková gombíková dierka	Pre silné nepružné látky; saká, kabáty, odevy pre voľný čas.
	57	Očková gombíková dierka so špicatou uzávierkou	Pre silné nepružné látky: saká, kabáty, odevy pre voľný čas.
	58	Očková gombíková dierka s vodorovnou uzávierkou	Pre silné nepružné látky: saká, kabáty, odevy pre voľný čas.

Gombíková dierka	Číslo gombíkovej dierky	Názov	Popis
	59	Gombíková dierka rovným stehom	Program pre stabilizáciu gombíkových dierok, pre otvory vreciek, spevňovanie gombíkových dierok, najmä pre gombíkové dierky na koži a imitácii kože.
	63	Tradičné	Pre tenké až stredne silné tkaniny; blúzky, šaty, odevy pre voľný čas a posteľná bielizeň.
	66	Gombíky dierka so špicatými uzávierkami, úzka	Ozdobná gombíková dierka pre stredne hrubé látky; blúzky, šaty, bundy.
	68	Ozdobná gombíková dierka s vodorovnou uzávierkou	Pre silné ne pružné látky: saká, kabáty, odevy pre voľný čas.
	69	Ozdobná gombíková dierka so špicatými uzávierkami	Ozdobná gombíková dierka pre pevnejšie ne pružné látky.
	60	Program pre prišívanie gombíkov	Pre gombíky s 2 a 4 dierkami.
	61	Očko drobným endlovacím stehom	Otvory pre šnúrky a úzke stuhy, ozdoby.
	62	Očko rovným stehom	Otvory pre šnúrky a úzke stuhy, ozdoby.

9.2 Použitie dištančnej podložky

Ak šijete gombíkovú dierku pravouhlo k okraju, je vhodné použiť dištančný podložku (mimo základné príslušenstvo).

- > Vložte podložku zozadu medzi látku a spodok posuvky k silnej časti výrobku.

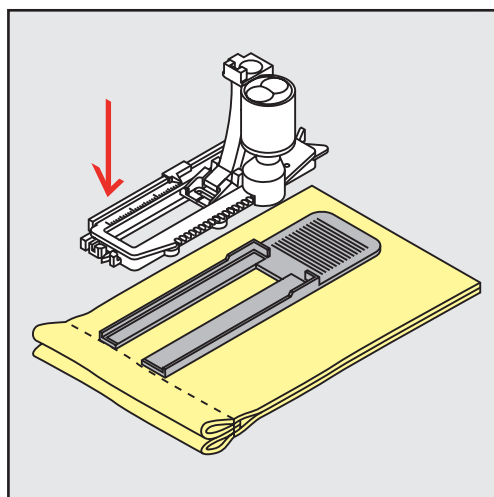

- > Spustite prítlačnú pätku.

9.3 Použitie kompenzačnej doštičky

Pri šití gombíkových dierok na ťažké materiály doporučujeme používať kompenzačnú doštičku pre gombíkové dierky (okrem základné príslušenstvo). Môžete ju používať s pätkou č. 3A.

- > Zasuňte kompenzačnú doštičku opatrne zo strany.

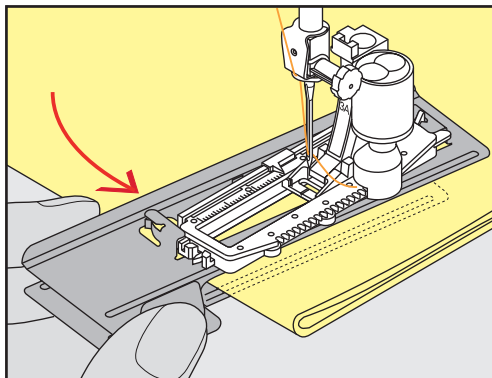

9.4 Značenie gombíkových dierok

- > U gombíkových dierok šitých manuálne si nakreslite na látku kriedou alebo vodou rozpustným značkovačom polohy a dĺžky dierok.

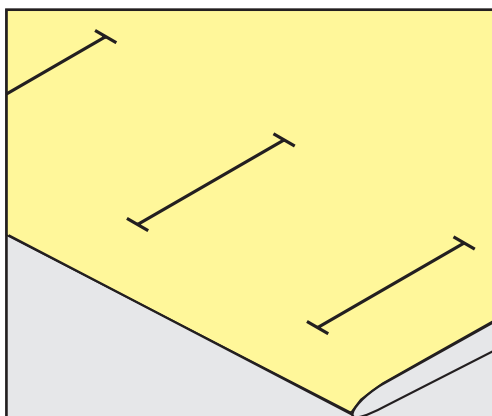

- > U gombíkových dierok šitých automaticky stačí nakresliť kriedou alebo vodou rozpustným značkovačom dĺžku a polohu prvej dierky. Pre nasledujúce dierky stačí nakresliť ich počiatkové body.

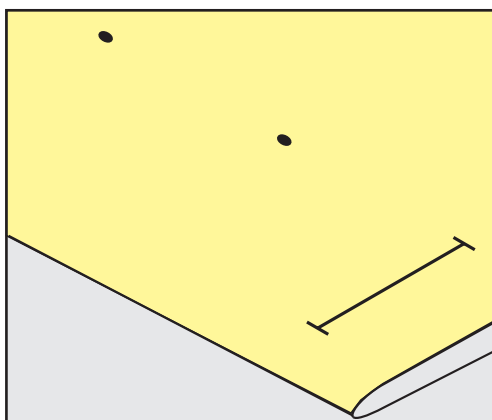

- > Pre očkové a zaoblené gombíkové dierky si nakreslite na látku kriedou alebo vodou rozpustným značkovačom dĺžku očka. Pre všetky nasledujúce dierky stačí nakresliť ich počiatočné body.

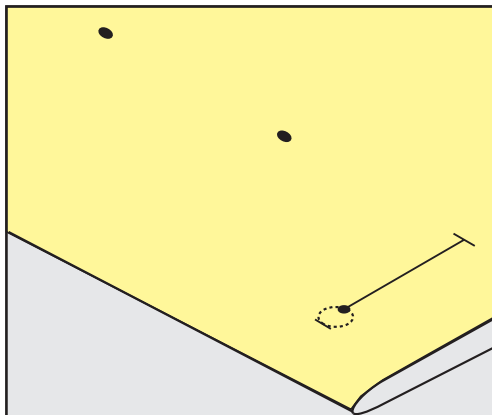

9.5 Šnúrka

Použitie šnúrky s pätkou pre gombíkové dierky s posuvným meradlom č. 3A

Šnúrka spevní gombíkovú dierku a zvýrazní jej vzhľad. Je vhodná najmä pre gombíkovú dierku č. 51. Optimálne je bavlnená perlovka č. 8, silná niť na ručné šitie a tenká háčkovacie priadze. Šnúrku je vhodné počas šitia nepridržovať.

Predpoklad:

- Pätko pre gombíkové dierky s posuvným meradlom # 3A je nasadená a zdvihnutá.
- > Zapichnete ihlu na začiatok gombíkovej dierky.
- > Ved'te šnúrku vpravo pod prítlačnú pätku.
- > Zaháknite šnúrku cez trň vzadu na pätke pre gombíkové dierky.

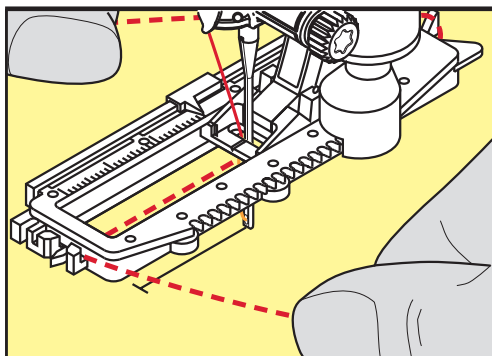

- > Ťahajte šnúrku na ľavej strane pod prítlačnú pätku smerom dopredu.

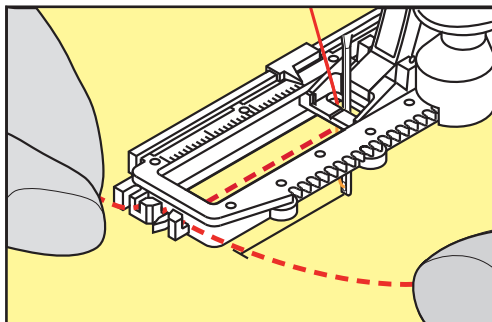

- > Zatiahnite konce šnúrky do zárezov v pätke.
- > Spustite prítlačnú pätku.

- > Ušite gombíkovú dierku obvyklým spôsobom.
- > Zatiahnutím za konce šnúrok vtiahnite slučku do uzávierky.
- > Ihlou pre ručné šitie prevlečte konce šnúrok na rubovú stranu látky, urobte uzlík alebo je zaistíte stehmi.

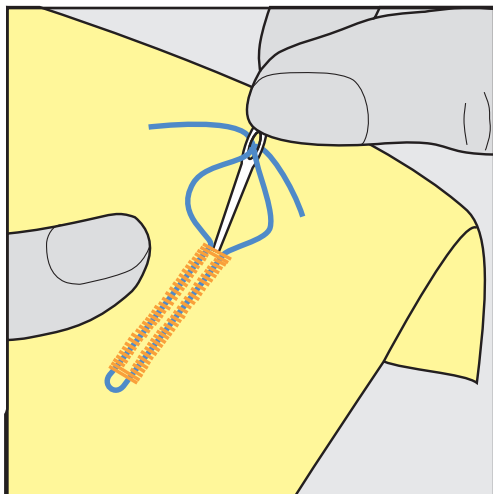

Použitie šnúrky s pätkou pre gombíkové dierky č. 3C (mimo základné príslušenstvo)

Predpoklad:

- Pätká pre gombíkové dierky # 3C je nasadená a zdvihnutá.
- > Zapichnete ihlu na začiatok gombíkovej dierky.
- > Zaháknite šnúrku cez trň vpredu na pätke pre gombíkové dierky.

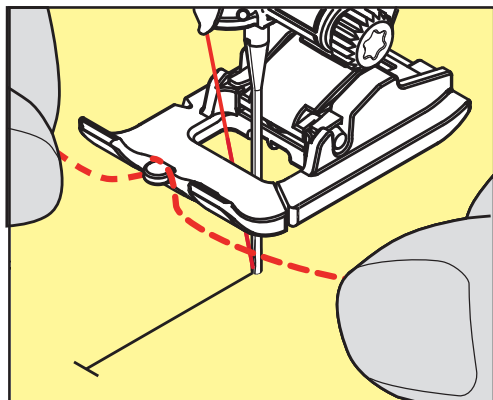

- > Ved'te oba konce pod pätkou dozadu a zachyťte ich do drážok v základni pätky.

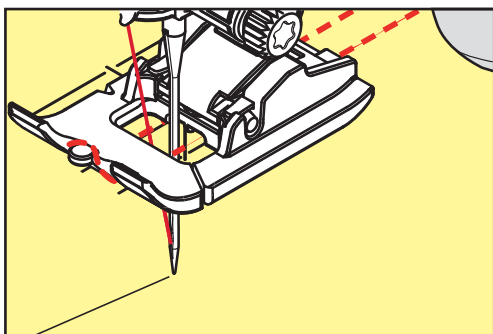

- > Spustite prítlačnú pätku.
- > Ušite gombíkovú dierku obvyklým spôsobom.

- > Zatiahnutím za konce šnúrok vtiahnite slučku do uzávierky.
- > Pretiahnite oba konce šnúrky na rubovú stranu látky pomocou ručnej ihly a zaviažte ich na uzlík alebo je zaistíte niekoľkými stehmi.

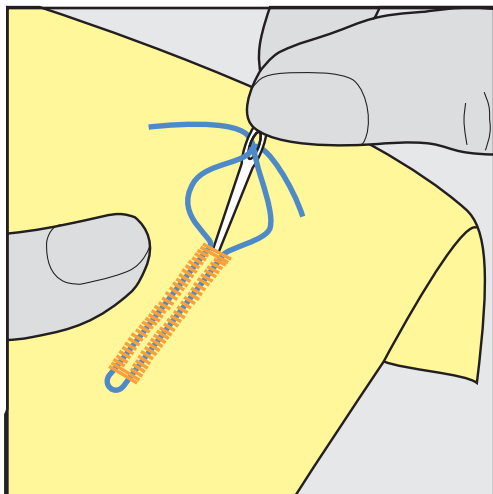

9.6 Ušitie vzorky

Vždy si ušite skúšobnú gombíkovú dierku na rovnakú látku: Vhodné je použiť rovnaký stabilizátor a zvoliť rovnakú gombíkovú dierku. Skúšobná vzorka je tiež potrebné ušiť v príslušnom smere. Ušitím skúšobnej vzorky si môžete zmeniť nastavenie gombíkové dierky, kým nebudete úplne spokojní s výsledkom.

Na voľne tkaných látkach, alebo tam, kde bude gombíková dierka veľa namáhaná, stojí za to spevniť ju gombíkovú dierkou rovným stehom č. 59. Takéto spevnenie je vhodné aj na koži, koženke alebo plsti.

Zmeny vyváženie pri šití manuálnej štandardnej gombíkovej dierky, rovnako ako očkové či zaoblené, ovplyvní rovnakým spôsobom oba stĺpiky. U manuálnej očkovej a oblej gombíkovej dierky ovplyvní zmena každú stranu opačným spôsobom.

Ak používate počítaadlo stehov a urobíte zmeny vyváženie, zmeny ovplyvnia oba stĺpiky rozdielne.



- > Dotknite sa ikony «Gombíkové dierky».
- > Zvoľte si gombíkovú dierku.
- > Zvoľte si požadovanú prítlačnú pätku a nasad'te ju.
- > Vložte látku pod prítlačnú pätku a pätku spustite.
- > Opatrne stlačte pedál a začnite šiť. Látku ľahko ved'te.
- > Počas šitia skontrolujte vyváženie a podľa potreby ich upravte.
- > Skontrolujte vzorku a prípadne urobte ďalšie úpravy.

9.7 Stanovenie šírky gombíkové dierky

Šírku gombíkové dierky môžete nastaviť, než začnete šiť, v rozmedzí 0,1 – 2,0 mm.



- > Dotknite sa ikony «Gombíkové dierky».
- > Zvoľte si gombíkovú dierku.



- > Dotknite sa ikony «i»-Dialog.



- > Dotknite sa ikony «Šírka gombíkovej dierky».
- > Otáčaním «Horným multifunkčným ovládačom» alebo «Spodným multifunkčným ovládačom» si nastavíte šírku gombíkovej dierky podľa potreby.

9.8 Stanovenie dĺžky gombíkovej dierky



Gombík môžete vycentrovať v žltom kruhu v spodnej časti displeja. Žltý kruh môžete zväčšovať a znižovať «multifunkčnými ovládačmi». Tým stanovíte priemer gombíka.

K priemeru gombíka sa na dĺžku gombíkovej dierky automaticky pripočítajú 2 milimetre. Ak je priemer gombíka 14 mm, bude dĺžka gombíkovej dierky 16 mm.

Predpoklad:

- Nasadená je päťka pre gombíkové dierky č. 3A.



- > Dotknite sa ikony «Gombíkové dierky».
- > Zvoľte si gombíkovú dierku.



- > Dotknite sa ikony «i» -Dialog.

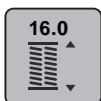

- > Dotknite sa ikony «Nastaviť dĺžku gombíkovej dierky».
- > Otáčaním «Horným multifunkčným ovládačom» alebo «Spodným multifunkčným ovládačom» si nastavíte dĺžku gombíkovej dierky.

9.9 Stanovenie dĺžky gombíkovej dierky u päťky pre gombíkové dierky č. 3C

U päťky pre gombíkové dierky č. 3C (mimo základné príslušenstvo) je potrebné nastaviť dĺžku gombíkovej dierky cez funkciu počítadlo stehov. Funkcia počítadla stehov je vhodná pre všetky typy gombíkových dierok. Ľavý stĺpik gombíkovej dierky sa šije dopredu a pravý stĺpik sa šije späť. Urobíte Ak zmeny vo vyvážení, je nutné uložiť funkciu počítadla stehov pre každú gombíkovú dierku samostatne.

Predpoklad:

- Nasadená je päťka pre gombíkové dierky č. 3C (mimo základné príslušenstvo).



- > Dotknite sa ikony «Gombíkové dierky».
- > Zvoľte si gombíkovú dierku.



- > Dotknite sa ikony «i»-Dialog.



- > Dotknite sa ikony «Programovanie dĺžky počítadlom stehov».
- > Ušite požadovanú dĺžku gombíkovej dierky.
- > Zastavte stroj.

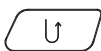

- > Stlačením tlačidla «Späť», ušijete spodnú uzávierku a druhý stĺpik dierky naspäť.
- > Zastavte stroj na úrovni prvého stehu.
- > Stlačte tlačidlo «Späť», stroj ušije hornú uzávierku a zapošijeme.
 - Dĺžka gombíkovej dierky zostane uložená a každá nasledujúca gombíková dierka bude zhodná, kým nevypnete stroj.

9.10 Automatické šitie gombíkovej dierky

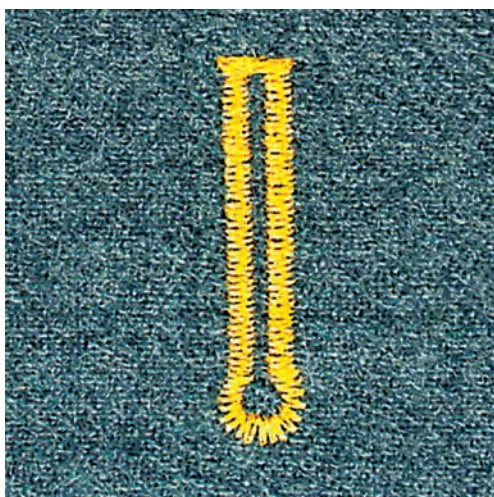
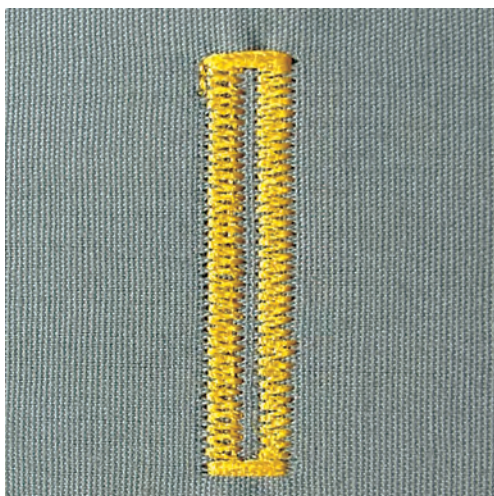

Ak používate pätku pre gombíkové dierky s posuvným meradlom č. 3A, meria sa dĺžka gombíkovej dierky automaticky vstavaným snímačom. Gombíková dierka sa skopíruje a stroj prepne automaticky na ďalší krok po dosiahnutí maximálnej dĺžky. Pätko pre gombíkové dierky s posuvným meradlom č. 3A je vhodná pre gombíkové dierky dĺžky 4 - 31 mm, podľa typu dierky. Posuvné meradlo pätky musí dokonale prilahnúť k látke, aby meralo presne. Všetky naprogramované gombíkové dierky majú rovnakú dĺžku a rovnaký vzhľad.

Predpoklad:

- Nasadená je pätko pre gombíkové dierky č. 3A.



- > Dotknite sa ikony «Gombíkové dierky».
- > Zvoľte si gombíkovú dierku č. 51 - 53 alebo 54 - 58 alebo Č. 66, 68 alebo 69.
- > Ušite požadovanú dĺžku gombíkovej dierky.

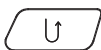

- > Stlačením tlačidla «Späť» naprogramujete dĺžku.



- > Stlačte tlačidlo «Štart/Stop» alebo zošliapnite pedál.
 - Stroj došije dierku automaticky. Všetky nasledujúce gombíkové dierky sa ušijú rovnako dlhé.

9.11 Programovanie tradičné gombíkové dierky

Predpoklad:

- Nasadená je päťka pre gombíkové dierky č. 3A.



- > Dotknite sa ikony «Gombíkové dierky».
- > Zvoľte si gombíkovú dierku č. 63.
- > Ušite požadovanú dĺžku gombíkovej dierky.

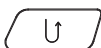

- > Stlačením tlačidla «Späť» naprogramujete dĺžku.
 - Stroj došije dierku automaticky. Všetky nasledujúce gombíkové dierky sa ušijú rovnako dlhé.

9.12 Ušitie manuálny gombíkové dierky v 7 krokoch

Dĺžka «húseníc» je manuálne určovaná pri šití. Uzávery, očka a zabezpečovacie stehy sú predprogramované. Jednotlivé kroky môžu byť tiež vyberané rolovaním, použitím šípok alebo stlačením tlačidla «Spätňý chod».

Predpoklad:

- Päťka na gombíkovú dierku č. 3C (voliteľné príslušenstvo) musí byť nasadená a zdvihnutá.

- > Kliknite na ikonu «Gombíkové dierky».
- > Vyberte: Gombíková dierka č. 51.
- > Stlačte ikonu Dialóg «i».
- > Stlačte ikonu «Manuálne nastavenie dĺžky».
 - Krok 1 na displeji sa aktivuje ikona pre začiatok gombíkovej dierky.
- > Ušite požadovanú dĺžku gombíkovej dierky.
 - Aktivuje sa ikona (2).
- > Šijací stroj zastavíme na požadovanej dĺžke «húsenice» alebo na koncovej značke.
- > Stlačte ikonu (3).
- > Šijací stroj zastavíme na úrovni prvého stehu (na začiatku gombíkovej dierky).
- > Stlačte ikonu (4).
 - Stroj ušije hornú uzáveru a šijací stroj sa zastaví.
- > Stlačte ikonu (5).
 - Stroj šije druhú «húsenicu».
- > Šijací stroj zastavíme na úrovni prvej «húsenice».
- > Stlačte ikonu (6).
 - Stroj ušije dolnú uzáveru a šijací stroj sa zastaví.
- > Kliknite na ikonu «Listovanie (Scrolling) nadol» aby sa objavila nasledujúca ikona.
- > Stlačte ikonu.
 - Po ušití zabezpečovacích stehov sa stroj automaticky zastaví.

9.13 Ušitie manuálnych gombíkových dierok v 5 krokoch

Dĺžku gombíkovej dierky stanovíte manuálne počas šitia. Závierka, očko a zapošívacie stehy sú predprogramované. Jednotlivé kroky môžete tiež voliť posúvaním, ikonami so šípkami, priamou voľbou alebo tlačidlom «Späť».

Predpoklad:

- Nasadená je päťka pre gombíkové dierky # 3C (mimo základné príslušenstvo).



- > Dotknite sa ikony «Gombíkové dierky».
- > Zvoľte si gombíkovú dierku č. 54.



- > Dotknite sa ikony «i» -Dialog.



- > Dotknite sa ikony «Nastaviť dĺžku ručne».
 - Na displeji je aktivovaná ikona (1) pre zahájenie šitie gombíkovej dierky.
- > Ušite požadovanú dĺžku gombíkovej dierky.
 - Je aktivovaná ikona (2).



- > Zastavte stroj po dosiahnutí požadovanej dĺžky stĺpika alebo na značke.
- > Dotknite sa ikony (3).
 - Stroj ušije očko gombíkovej dierky a automaticky sa zastaví.
- > Dotknite sa ikony (4).
 - Stroj ušije druhý stĺpik dierky späť. Zastavte stroj u prvého stehu, kde začína gombíková dierka.
- > Dotknite sa ikony (5).
 - Stroj ušije hornej uzávierku a automaticky zapošíjeme.

9.14 Prerezanie gombíkovej dierky páračikom

- > Zapichnete na oba konce gombíkovej dierky špendlíky, aby ste neprerezali uzávierky.
- > Prerežte dierku od oboch koncov smerom k stredu.

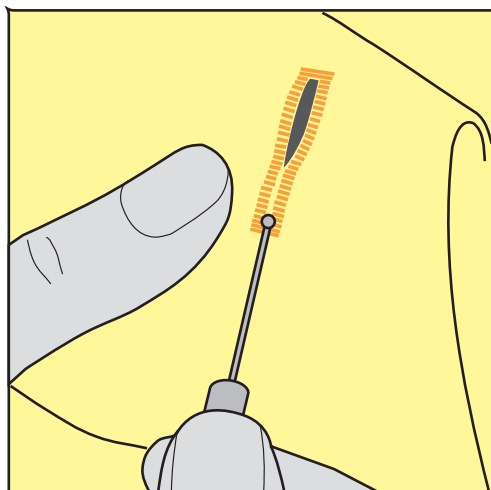

9.15 Prerežaniu gombíkovej dierky rezačom gombíkových dierok (mimo základné príslušenstvo)

- > Položte látku na vhodný kúsok dreva.

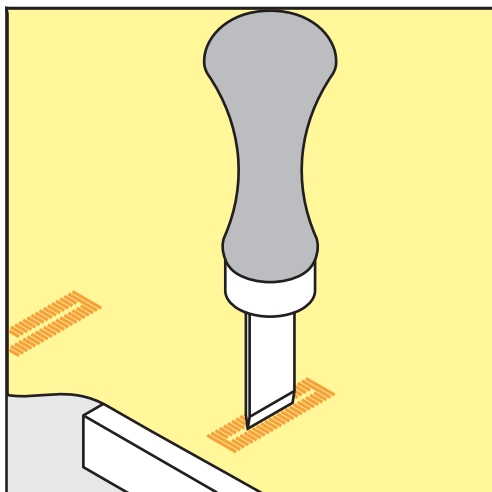

- > Umiestnite rezač na stred gombíkovej dierky.
- > Pritlačte na rezač rukov.

9.16 Prišívanie gombíkov

S programom k prišívaniu gombíkov môžete prišívať gombíky s dvoma alebo troma dierkami alebo patenty.

Odporúčany šijacie program: Program k prišívaniu gombíkov č. 60

Odporúčaná prítlačná pätko: Pätko k prišívaniu gombíkov # 18

Alternatívna pätko:

- Základné prítlačná pätko # 1 alebo 1C
- Plátacia pätko # 9
- Základná prítlačná pätko # 34 alebo 34C

Nastavenie krčku

Pre gombíky na silnejších látkach predĺžte krčok = vzdialenosť medzi gombíkom a látkou.

Gombíky na tenké látky alebo na ozdobné účely šite bez «krčku».

POZOR! Nastavenie krčku je možné len u pätky k prišívaniu gombíkov # 18.

- > Povoľte skrutku vzadu na prítlačnej pätko.
- > Stlačte tyč smerom nahor podľa hrúbky látky.
- > Utiahnite skrutku.

Prišívanie gombíkov

Predpoklad:

- Dĺžka krčku sa nastavuje podľa hrúbky látky.
- Je nasadená pätko k prišívaniu gombíkov # 18 alebo alternatívna prítlačná pätko.
- Nasadená pätko bola zvolená v užívateľskom rozhraní.
- Podávač je zasunutý.



- > Dotknite sa ikony «Gombíkové dierky».
- > Krátky program na prišívanie gombíkov č. 60.
- > Otáčaním ručným okolo vyťahnite spodnú látku.

- > **POZOR! Program k prišívaniu gombíkov začína vždy nad ľavú gombíkovou dierkou.**
Umiestnite gombík na látku. Vložte gombík a látku pod prítlačnú pätku tak, aby ihla pichala do ľavej dierky.
U gombíkov so štyrmi dierkami šíte najprv predné dvojicu dierok.
- > Spustíte prítlačnú pätku.
- > Prvý steh ušite otáčaním ručným okolo.
- > Pokračujte v otáčaní ručným okolo, kým ihla neprejde do pravej dierky.
Skontrolujte, že ihla ide správne do pravej dierky. V prípade potreby upravte šírku stehu Hornom multifunkčným ovládačom.
- > Pridržiavajte nite a zošliapnite pedál.
 - Stroj prišije gombík a automaticky sa zastaví.
- > Ak chcete zvýšiť pevnosť gombíka, prišívací program zopakujte.
- > Nite odstrihnite strojom. Tiež môžete vytiahnuť výrobok spod prítlačnej pätky a odstrihnúť nite ručne. Pretiahnite hornú niť na rubovú stranu látky a nite zviažte.

9.17 Šitie očiek



Pre vyššiu stabilitu môžete očko ušiť dvakrát.

Predpoklad:

- Nasadená je základná pätká č. 1C alebo otvorená vyšívacia pätká č. 20C.







- > Dotknite sa ikony «Gombíkové dierky».
- > Krátky program na očká č. 61 alebo č. 62.
- > Otáčaním «Horným multifunkčným ovládačom» alebo «Spodným multifunkčným ovládačom» upravte veľkosť očka.
- > Spustíte program pre očká.
 - Stroj sa automaticky zastaví na konci programu pre očká.
- > Prepichnete očko šidlom, dierovacími kliešťami alebo prerážač.

10 Quiltovanie

10.1 Prehľad quiltovacích stehov



Stehové vzory	Číslo stehu	Názov	Popis
	1324	Quiltovanie, quiltovací program sa zapošíť	Zapoštie začiatku a konca šitia krátkymi stehy dopredu.
	1325	Quiltovací rovný steh	Ravný steh dĺžky 3 mm.
	1326	Patchworkový steh / Ravný steh	Ravný steh dĺžky 2 mm.
	1327	Drobné meandry	Imitácia meandrového quiltovania.
	1328	Quiltovací steh ručného vzhľadu	Imitácia ručného stehu s monifilným vláknom.
	1329	Prikrývkový steh	Pre aplikácie a našívanie stúh.
	1330	Dvojitý prikrývkový steh	Pre aplikácie a našívanie stúh.
	1331	Úzky slepý steh	Šitie slepých stehov.
	1332	Páperový steh	Pre "bláznivý patchwork" a quiltovanie.
	1333	Varianty perového stehu 1333 - 1338	Pre "bláznivý patchwork" a quiltovanie.
	1339	Varianty quiltovacích stehov 1339 - 1345, 1351, 1355 - 1359, 1395 - 1398	Pre "bláznivý patchwork" a quiltovanie.

Stehové vzory	Číslo stehu	Názov	Popis
	1347	Varianty quiltovacieho stehu / stehu ručného vzhľadu 1347, 1348, 1350	Imitácia meandrového quiltovanie s monifilným vláknom.
	1352	Přikrývkový steh oboustranný	K zošitie dvoch aplikácií, "bláznivý patchwork".
	1353	Dvojitý prikryvkový steh obojstranný	K zošitie dvoch aplikácií, "bláznivý patchwork".
	1354	Saténový steh	Pre aplikácie.

10.2 Quiltovanie, zapošívací program

Predpoklad:

- Je nasadená základná päťka # 1C.



- > Dotknite sa ikony «Quiltovacie stehy».
- > Zvoľte quiltovací stehový vzor č. 1324.
- > Zošliapnite ovládací pedál.
 - Stroj ušije na začiatku automaticky 6 stehov dopredu.

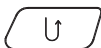

- > Ušite šev požadovanej dĺžky.
- > Stlačte tlačidlo «Späť».
 - Stroj ušije automaticky 6 stehov dopredu a automaticky sa zastaví.

10.3 Šitie quiltovacích stehov ručného vzhľadu

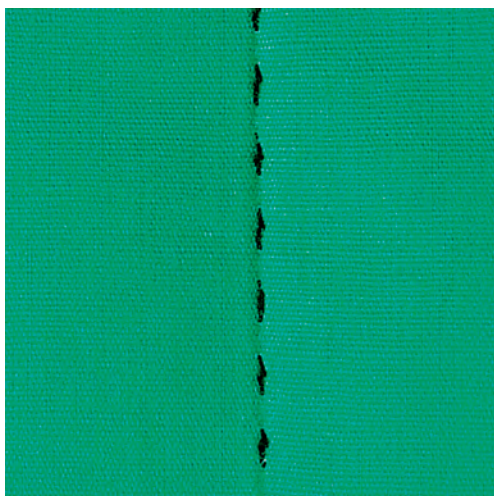

Quiltovací stehy ručného vzhľadu sa hodí pre všetky látky a výrobky, ktoré majú vyzeráť ako ručne šité. Odporúča sa použiť monofilná niť ako horný a vyšívacia niť ako spodná. Nastavte stredne vysokú rýchlosť, aby sa monofilná niť netrhala. Podľa potreby je možné upraviť napätie hornej nite a vyváženie podľa druhu látky a zvoleného quiltovacího stehu.

Predpoklad:

- Je nasadená základná päťka č. 1C.



- > Dotknite sa ikony «Quiltovacie stehy».
- > Zvoľte quiltovací steh ručného vzhľadu č. 1328 alebo 1347 alebo 1348 alebo 1350.
- > Ak je potrebné, upravte napätie hornej nite a vyváženie podľa druhu látky a zvoleného quiltovacího stehu.
- > Zošliapnutím ovládacieho pedálu alebo tlačidlom «Štart/Stop» spustíte stroj.

10.4 Voľné quiltovaní



Quiltovací rukavice s gumovými špičkami prstov (mimo základné príslušenstvo) Vám uľahčia vedenie látky.

Odporúčame použiť násuvný stolík a kolennú páku FHS. Pri voľnom quiltovaní je výhodné quiltovať od stredu von a viesť látku plynulými krúživými pohybmi pre vytvorenie vzorov podľa vlastnej predstavy. Voľné quiltovanie a látanie vychádzajú z toho istého princípu.

Pri šití drobných meandrov vyplňate celú plochu látky stehy. Stehovej čiary sú zaoblené a nikdy sa nepretínajú.

Predpoklad:

- Hornú vrstvu, vatelín a spodnú vrstvu zošpendlíte alebo zostehujete.
- Podávač je zasunutý.
- Nasadená je plátacie pätky č. 9 (mimo základné príslušenstvo).



- > Dotknite sa ikony «Základné stehy».
- > Zvoľte rovný steh č. 1.
- > Podľa potreby prispôbte napätie hornej nite a vyváženie Vášmu projektu.
- > Zošliapnutím ovládacieho pedálu alebo tlačidlom «Štart/Stop» spustíte stroj.
- > Ved'te látku oboma rukami blízko prítlačnej pätky, ako by bola vo vyšívacom rámečku.
- > Ak leží niť na látke, spomaľte pohyb.
- > Ak sa na rube látky tvoria uzlíky, pohybujte látkou rýchlejšie.

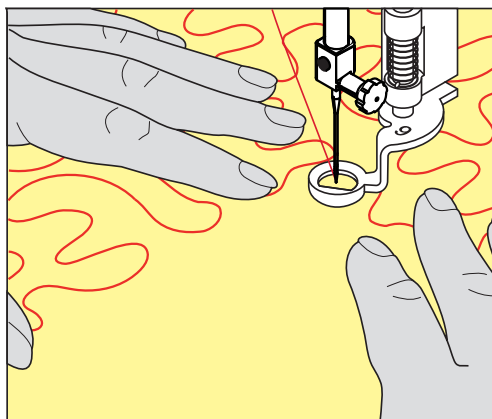

11 Regulátor stehov BERNINA (BSR)

Regulátor stehov BERNINA vyrovnáva dĺžku stehov pri voľnom quiltovaní - technike, ktorej obľúbenosť stále rastie. Pri voľnom quiltovaní s prítlačnou pätkou BSR sú všetky stehy rovnako dlhé a tvorenia stehu je dokonale pravidelné.

Akonáhle nasadíte prítlačnú pätku BSR a zasuniete zúbky podávača, zobrazí sa na displeji stroja menu požadovaného režimu. Prítlačnú pätku BSR môžete používať s rovným a endlovacím stehom.

Prítlačná pätká BSR sníma rýchlosť pohybu látky a podľa nej ovláda rýchlosť stroja až do najvyššej možnej rýchlosti. Môžeme povedať: Čím rýchlejšie pohybujete látkou, tým rýchlejšie stroj šije.

Ak budete pohybovať látkou príliš rýchlo, ozve sa akustický signál. Tento signál môžete aktivovať alebo deaktivovať na displeji «BSR». Zvuk akustického signálu môžete tiež aktivovať a deaktivovať v programe nastavenia.

11.1 Režim BSR 1

Funkciu BSR môžete ovládať pedálom alebo tlačidlom «Start/Stop». Zapnite režim BSR. U prítlačnej pätky BSR sa rozsvieti červené svetlo. Pohybom látky stroj zrýchľuje. Ak látkou nepohybujete, je možné zapošiť na mieste bez ďalšieho stlačenia tlačidla. Ak pracujete s ovládacím pedálom, alebo s tlačidlom «Start/Stop», režim BSR sa automaticky nezastaví.

11.2 Režim BSR 2

Funkciu BSR môžete ovládať pedálom alebo tlačidlom «Start/Stop». Stroj sa spustí len vtedy, ak je zošliapnutý pedál alebo stlačené tlačidlo «Start/Stop» a začnete pohybovať látkou. Ak prestanete látkou pohybovať, režim BSR 2 sa asi za 7 sekúnd zastaví. Červené svetlo zhasne (iba ak pracujete s tlačidlom «Start/Stop»). Ak pracujete s pedálom, červené svetlo nezhasne.

11.3 Funkcia BSR s rovným stehom č. 1

Táto funkcia umožňuje voľné quiltovanie rovným stehom s naprogramovanou dĺžkou stehu až 4 mm. Do určitej rýchlosti sa udržuje rovnaká dĺžka stehu bez ohľadu na rýchlosť pohybu látkou.

11.4 Funkcia BSR s endlovacím stehom č. 2

Endlovací steh môžete používať pre kreslenie nití. Nastavená dĺžka stehu sa u endlovacieho stehu neudrží, ale funkcia BSR Vám uľahčí prácu.

11.5 Príprava ku quiltovaní

Nasadenie prítlačnej pätky BSR

POZOR

Snímač prítlačnej pätky BSR je znečistený

Stroj nerozozná prítlačnú pätku BSR.

> Vyčistite čidlo jemným, mierne navlhčenou handričkou.

- > Výmena prítlačnej pätky.
- > Pripojte kábel prítlačnej pätky BSR do konektora (1).

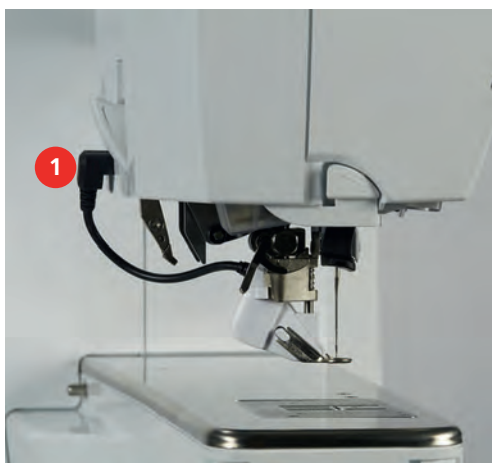

- > Zapnite stroj.
 - Otvorí sa displej BSR a aktivuje sa režim BSR 1.

Výmena základnej prítlačnej pätky

POZOR

Snímač prítlačnej pätky BSR je znečistený

Stroj nerozozná prítlačnú pätku BSR.

> Vyčistite čidlo jemným, mierne navlhčenou handričkou.

Obvyklá dĺžka stehu je 2 mm. Šijete Ak drobné tvary a meandre, je vhodné dĺžku stehu skrátiť na 1 – 1,5 mm.

- > Zdvihnite ihlu.
- > Zdvihnite prítlačnú pätku BSR.
- > Vypnite stroj a odpojte ho zo zásuvky.
- > Zložte prítlačnú pätku BSR zo stroja.
- > Stlačte tlačidlá na prítlačnej pätku BSR proti sebe.

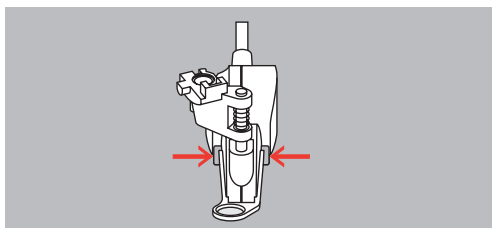

- > Stiahnite základňu pätky z vodidla smerom nadol.
- > Nasadte novú základňu pätky na vodítko a zatlačte ju hore, až zacvakne.
- > Nasadte prítlačnú pätku BSR.

11.6 Režim BSR

Funkciu BSR môžete ovládať pedálom alebo tlačidlom «Štart/Stop».

Spustenie stroja pedálom: Počas quiltovania musí byť ovládací pedál zošliapnutý. V režime BSR 1 stroj stále beží, kým neuvolníte pedál, aj keď prestanete pohybovať látkou.

Ak zastavíte quiltovanie v režime BSR 2, stroj ušije ešte jeden steh podľa polohy ihly a zastaví sa s ihlou hore.

Predpoklad:

- Násuvný stolík je nasadený.
- Je nasadená kolenná páka.

> Zasuňte podávač.

> Zvoľte režim BSR.



> Stlačením tlačidla «Štart/Stop» alebo zošliapnutím pedálu spustíte prítlačnú pätku.

> Ďalším stlačením tlačidla «Štart/Stop» alebo zošliapnutím a podržaním pedála spustíte režim BSR.

- Na prítlačnej pätke BSR svieti červené svetielko.

> Pohybom látkou ovládajte rýchlosť stroja v režime BSR.



> Ďalším stlačením tlačidla «Štart/Stop» alebo uvoľnením pedála režim BSR zastavíte.

- Režim BSR sa zastaví a červené svetielko u prítlačnej pätky zhasne.

> Dotykom ikony «BSR» (1) režim BSR s automatickým nastavením dĺžky stehu ukončíte.



11.7 Zapošitie

Zapošitie v režime BSR 1 s tlačidlom «Start/Stop»

Predpoklad:

- Prítlačná pätká BSR je nasadená a pripojená do stroja.
- Je otvorený displej BSR a aktivovaný režim BSR 1.

> Zasuňte podávač.

> Spustite prítlačnú pätku.



> Stlačte dvakrát tlačidlo «Ihla hore/dole».

- Spodná niť je vytiahnutá.

> Pridržte hornú i spodnú niť.



> Stlačte tlačidlo «Štart/Stop».

- Spustite režim BSR.

> Ušite 5 – 6 zapošívacích stehov.



> Stlačte tlačidlo «Štart/Stop».

- Režim BSR sa zastaví.

> Odstrihnite niť.

Zapošitia v režime BSR 2

Predpoklad:

- Prítlačná päťka BSR je nasadená a pripojená do stroja.
- Je otvorený displej BSR a aktivovaný režim BSR 2.

> Spustíte prítlačnú päťku.



> Stlačte tlačidlo «Zapošitie».

> Zošliapnite ovládací pedál alebo stlačte tlačidlo «Štart/Stop».

Pohybom látky ušité niekoľko zapošivacích stehov, potom sa aktivuje naprogramovaná dĺžka stehu a automaticky sa deaktivuje funkcie zapošitie.

12 My BERNINA Embroidery

12.1 Pohľad na vyšívacie modul





- | | | | |
|---|--|---|------------------------------|
| 1 | Vyšívacie rameno | 3 | Vodiace kolajničky do stroja |
| 2 | Strmeň pre nasadenie vyšívacieho rámčeku | 4 | Pripojenie k stroju |







12.2 Príslušenstvo v základnej výbave vyšívacieho modulu

Prehľad príslušenstva k vyšívacímu modulu

Všetky práva vyhradené: Z technických dôvodov a kvôli zdokonaľovania výrobku môže kedykoľvek dôjsť k zmenám vlastností stroja bez predchádzajúceho oznámenia. Dodávané príslušenstvo sa môže v jednotlivých krajinách líšiť.

Ďalšie informácie o príslušenstve nájdete na www.bernina.com.

Obrázok	Názov	Účel
	Vyšívacia pätko # 26	Pre vyšívanie, látanie a voľné quiltovanie.
	Veľký oválny vyšívací rámček	K vyšívanie veľkých výšivkových motívov alebo kombináciou motívov do veľkosti 145 x 255 mm (5,70 x 10,04 palcov). Vrátane šablóny pre presné umiestnenie.

Obrázok	Názov	Účel
	Strední vyšivací rámček	K vyšívaniu stredne veľkých vyšivkových motívov do veľkosti 100 x 130 mm (3,94 x 5,12 palcov). Vrátane šablóny pre presné umiestnenie.
	Malý vyšivací rámček	K vyšívaniu malých vyšivkových motívov do veľkosti 72 x 50 mm (2,83 x 1,97 palcov). Pro vyšívání uzavřených tvarů, jako jsou rukávy, nohavice nebo ponožky na volném rameni. Vrátane šablóny pre presné umiestnenie.
	Prepojovací kábel USB	Na prenos dát z počítača do stroja a naopak.
	Sada vyšivacích ihiel	Pre vyšívanie.
	Držiak šablóny	Pre vkladanie šablóny do rámčeka aj pre jej vyberanie.
	Nitová sieťka	Pomáha rovnomernému odvíjaniu klzkých vyšivacích nití.

12.3 Pohľad na užívateľské rozhranie

Prehľad funkcií / zobrazené informácie



- | | | | |
|---|---|---|---------------------------------|
| 1 | Napätie hornej nite | 5 | Voľba stehovej dosky |
| 2 | Voľba ihly | 6 | Podávač vysunutý/zasunutý |
| 3 | Indikátor prítlačnej pätky/Voľba prítlačnej pätky | 7 | Množstvo spodnej nite na cievke |
| 4 | Zobrazenie / voľba vyšívacieho rámčeku | | |

Prehľad nastavenia systému



- | | | | |
|---|--------------------|---|-------------------------------|
| 1 | Domov | 5 | Pomoc |
| 2 | Program nastavenia | 6 | Režim eco |
| 3 | Návodné video | 7 | Späť na predvolené nastavenie |
| 4 | Vyšívací poradca | | |

Menu pre výber pri vyšívaní



- | | | | |
|---|------------------------------|---|----------------------|
| 1 | Voľba výšivkových motívov | 3 | Informácie o farbách |
| 2 | Editácia výšivkových motívov | 4 | Vyšívanie |

12.4 Dôležité informácie k vyšívanie

Horná niť

Pre vyšívanie je nevyhnutné používať niť dobrej kvality (od uznávaných výrobcov), aby na výšivku nemala negatívny vplyv zlá kvalita niti alebo jej trhanie.

Výšivka je efektná najmä, ak je ako horná niť použitá lesklá viskóza alebo polyesterová vyšívacie niť 40 wt. Tieto nite sú k dispozícii v rozsiahlom výbere farieb pre nádherné výšivky.

- Polyesterová niť s vysokým leskom je veľmi odolná, stálofarebná a má vysokú pevnosť v ťahu, čo je vhodné pre všetky druhy výšiviek.
- Viskózová niť (rayon) je mäkká, so žiarivým leskom, a je vhodná pre jemné delikátne výšivky a pre výrobky, ktoré nebudú vystavené príliš vysokému oteru a námahe.
- Metalická niť je tenká až stredne silná a hodí sa pre špeciálne efekty vo výšivke.
- Keď pracujete s metalickou niťou, vypnite si automatické odstrihnutie spodnej nite. Je lepšie sa vyhnúť používaniu akýchkoľvek Odrezávacie, pretože metalická niť tupí ostrie nožov.
- Pri práci s metalickou niťou je nutné znížiť rýchlosť stroja a napätia hornej nite.



Spodná niť

Pre vyšívanie sa väčšinou používa čierna alebo biela spodná niť. Ak majú mať obe strany rovnaký vzhľad, odporúčame použiť rovnakú farbu ako horné i spodné.

- Spodná niť je obzvlášť mäkká a tenká polyesterová niť, ktorá sa hodí ako spodná niť. Táto špeciálna spodná niť zaručuje stále napätie a optimálnu kríženie hornej a spodnej nite.

- Štopkacie a vyšívacie nite sú jemné mercerizácia bavlnené nite, ktoré sú vhodné pre vyšívanie na bavlnu.



Voľba formátu súboru s výšivkou

Aby vyšívací stroj BERNINA dokázal prečítať výšivkové motívy, je nutné ich vytvoriť vo vyšívacom softvéri BERNINA a exportovať ako súbory .EXP. Okrem samotného súboru s výšivkou sa vytvorí zároveň súbormi .BMP a .INF. Súbor .BMP umožňuje náhľad na výšivkovú motív a súbor .INF poskytuje informácie o farbách nitou. **Poznámka:** Ak chýba súbor .INF nie je možné výšivkovú motív zobrazit v skutočných farbách, len v štandardných. V takomto prípade je možné zadať farby ručne v farebnom náhľade motívu na stroji.

Stroj ďalej dokáže prečítať nasledujúce formáty výšiviek: .PES, .PEC, .xxx, .PCS, .jef a .DST. BERNINA International AG neručí za to, že výšivkové motívy, ktoré neboli vytvorené alebo prevedené na vyšívacom softvéri BERNINA, budú správne prečítané a vyšité.

Pre vyšívanie na tenkej látky sú vhodné jednoduché motívy s malým počtom stehov. Husto vyšívané motívy, napr. S mnohými farbami a so zmenami smeru vyšívania, sa hodí skôr pre strednej až silnej materiály.

Vzorka na skúšku

Pre vyskúšanie si vždy vezmite rovnaký materiál spevnený rovnakým stabilizátorom, aký použijete na vyšívanie. Odporúčame použiť aj rovnakej farby, nite a ihly, ktoré plánujete použiť na výšivku.

Veľkosť výšivkového motívu

Výšivkové vzory môžete zväčšovať alebo zmenšovať na vyšívacom stroji alebo na PC pomocou vyšívacieho softvéru BERNINA (mimo základné príslušenstvo). Najlepšie výsledky dosiahnete pri zväčšení alebo zmenšení o maximálne 20%.

Vyšívanie motívov od iných dodávateľov

BERNINA odporúča stehové výšivkové metódy akéhokoľvek formátu programom «ART-Link», ktorý je zdarma, do stroja alebo na USB flash disk. Použitie programu «ART-Link» zaručuje, že bude motív prečítaný a vyšitý správne. «ART-Link» si môžete zadarmo stiahnuť na www.bernina.com.

Podkladové stehy

Podkladové stehy sú základom výšivkového motívu a používajú sa pre stabilizáciu základného materiálu a na udržanie tvaru. Tiež bráni krycím stehom výšivky v zatahovanie do úpletu alebo vlasu látky.

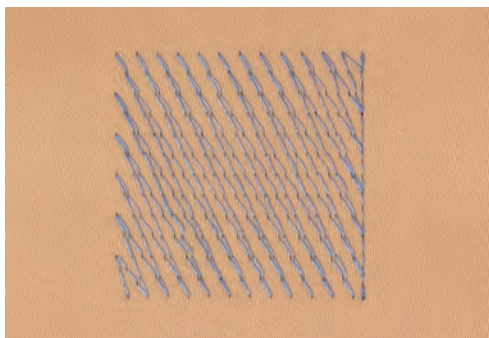

13 Príprava k vyšívaniu

13.1 Nasadenie vyšívacieho modulu

POZOR

Prenášanie vyšívacieho modulu

Poškodenie pripojenia vyšívacieho modulu.

- > Ako budete stroj prepravovať, zložte vyšívací modul.

Predpoklad:

- Násuvný stolík nesmie byť nasadený.
- > Modul aj stroj musia stáť na pevnom rovnom povrchu.
- > Skontrolujte, či je okolo stroja dostatok miesta pre voľný pohyb vyšívacieho ramena.
- > Zdvihnite ľavú stranu vyšívacieho modulu.
- > Opatrne nasuňte vyšívacie modul z ľavej strany do konektora modulu na stroji (1).

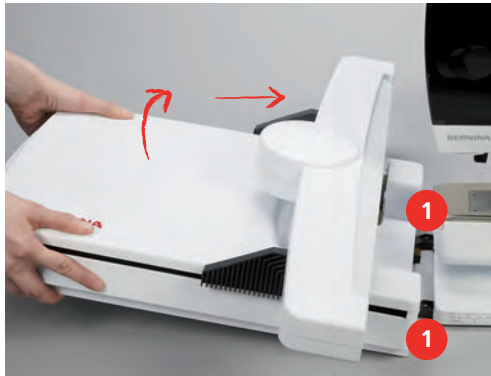

- > Ak chcete vyšívacie modul sňať, zdvihnite ho na ľavej strane a stiahnite ho opatrne doľava.

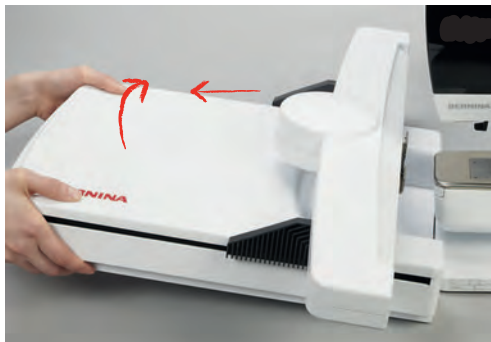

13.2 Príprava stroja

Zasunutie podávača

- > Zasuňte podávač stlačením tlačidla «Zasunúť/vysunúť podávač».



- > Nasadíte stehovú dosku pre rovný steh / CutWork (pozri stranu 155).
- > Nasadíte ihlu (pozri stranu 153).
- > Nasadenie vyšívacie pätky (pozri stranu 152).

Voľba výšivkového motívu

Každý výšivkový motív môžete buďto vyšiť tak ako je, alebo ho upraviť rôznymi funkciami, ktoré Váš vyšívací stroj ponúka. Všetky výšivkové motívy nájdete na konci tohto návodu na obsluhu. Vyšívať môžete aj všetky stehovej vzory z režimu šitia. Stehovej vzory sú zobrazené v súboroch klasifikovaných do kategórií, ako v režime šitie. Okrem toho môžete načítať výšivkové vzory z osobnej pamäte alebo z USB flash disku BERNINA (mimo základné príslušenstvo).



- > Dotknite sa ikony «Domov».



- > Dotknite sa ikony «Režim vyšívanie».
- > Zvoľte si abecedu, výšivkovú motív, stahovať vzor alebo vlastné výšivkovú motív zo súboru.

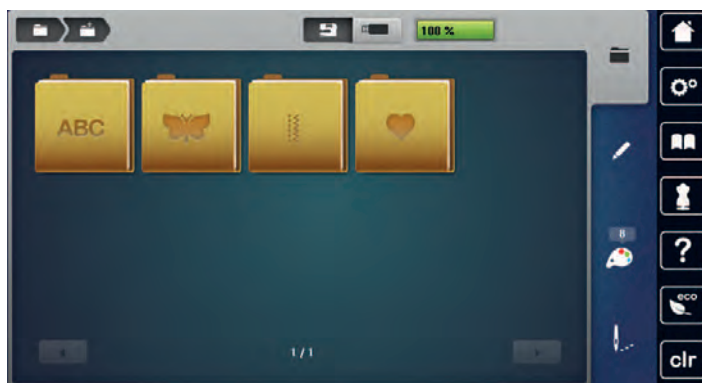

13.3 Vyšívacia pätky

Nasadenie vyšívacej pätky

- > Zdvihnite ihlu.
- > Zdvihnite prítlačnú pätku.
- > Vypnite stroj a odpojte ho zo zásuvky.
- > Stlačte páčku svorky nahor.



- > Zložte prítlačnú pätku.
- > Nasadíte vyšívacie pätku odspodu na držiak.
- > Stlačte páčku svorky dole.

Voľba vyšívacej pätky v užívateľskom rozhraní

Po nasadení príslušnej vyšívacej pätky (Vyšívacia pätko č. 26, dodávaná s vyšívacím modulom), ju môžete zvoliť a uložiť v stroji. Zároveň sa Vám zobrazia ďalšie prítlačné pätky, ktoré sú pre daný vyšívkovú motív vhodné.

- > Zapnite stroj.
- > Zvoľte si vyšívkovú motív.
- > Dotknite sa ikony «Zobrazenie/volba prítlačnej pätky».



- > Dotykom ikony «Vhodné prítlačné pätky» zobrazíte všetky prítlačné pätky vhodné pre zvolený vyšívkovú motív.
- > Zvoľte nasadenou prítlačnú pätku.



13.4 Ihla a stehová doska

Nasadenie vyšívacie ihly



Vyšívacie ihly typu 130/705 H-SUK majú väčšie očko a sú mierne zaoblené. Tým sa predchádza oteru niti pri používaní viskózových a bavlnených vyšívacích nití. Podľa používané vyšívacie nite použite ihlu veľkosti 70-SUK až 90-SUK.

- > Zdvihnite ihlu.
- > Vypnite stroj a odpojte ho zo zásuvky.
- > Zložte nasadenú prítlačnú pätku.
- > Povoľte skrutku ihlovej svorky šedým skrutkovačom Torx.



- > Vytiahnite ihlu smerom nadol.
- > Zoberte novú ihlu do ruky plochou stranou dozadu.
- > Zasuňte ihlu do svorky na doraz.
- > Utiahnite skrutku ihlovej svorky šedým skrutkovačom Torx.

Voľba vyšívacie ihly v užívateľskom rozhraní

Po výmene ihly si môžete skontrolovať, či je alebo nie je vhodná v kombinácii so zvolenou stehovou doskou.



- > Dotknite sa ikony «Voľba ihly».
- > Zvoľte nasadenú ihlu.



- Ak je ihla v kombinácii so zvolenou stehovou doskou vhodná, môžete začať vyšívať.
- Ak nie je ihla vhodná v kombinácii so zvolenou stehovou doskou, spustenie stroja sa automaticky zablokuje.

Voľba druhu a veľkosti ihly

Praktická pamäťová funkcia: Strate informácií predídete dodatočným uložením druhu a veľkosti ihly do stroja. Uložený druh ihly a jej veľkosť môžete kedykoľvek skontrolovať.



- > Dotknite sa ikony «Voľba ihly».

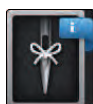

- > Dotknite sa ikony «Druh ihly / Veľkosť ihly».
- > Zvoľte druh (1) ihly.
- > Zvoľte veľkosť (2) ihly.



Nasadenie stehovej dosky

Stehová doska (pre CutWork / rovný steh) má v mieste vpichu ihly malý otvor. Niť sa vyťahuje a viaže optimálne, čo vedie k dokonalému výsledku.

- > Zasuňte podávač stlačením tlačidla «Zasunúť/vysunúť podávač».



- > Vypnite stroj a odpojte ho zo zásuvky.
- > Odstráňte ihlu.
- > Zložte prítlačnú pätku.
- > Stlačte stehovú dosku v mieste značky vzadu vpravo, až vyskočí.



- > Odstráňte stehovú dosku.
- > Umiestnite otvory v stehovej doske (pre CutWork / rovný steh) nad príslušné vodiace trne a zatlačte dosku dole, až zacvakne.

Voľba stehovej dosky v užívateľskom rozhraní

Po výmene stehovej dosky môžete skontrolovať, či je alebo nie je vhodná v kombinácii so zvolenou ihlou.

- > Dotknite sa ikony «Voľba stehovej dosky».
- > Zvoľte nasadenú stehovú dosku (pre CutWork / rovný steh).



Príkaz na vytiahnutie spodnej nite

Stroj musí byť pripravený na vyšívanie s vytiahnutou spodnou niťou. Spodná niť vytiahnete v jedinom kroku pre ručné zviazanie. Ak nie sú potrebné žiadne zapošívací stehy, je vhodné deaktivovať zapožitie v menu nastavenia.



- > Pridržte hornú niť.
- > Stlačte tlačidlo «Ihla hore/dole».
 - Spodná niť sa automaticky vytiahne.

13.5 Vyšívací rámček

Prehľad vyšívacích rámčekov

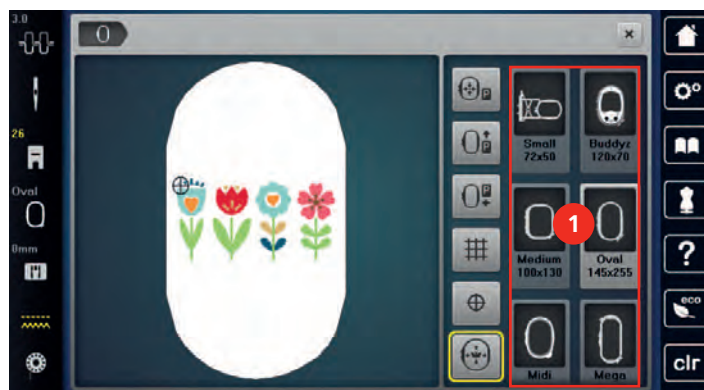

1 Volba rámčeka

Volba vyšívacieho rámčeka

Najlepšie výsledky dosiahnete, ak zvolíte si najmenší možný rámik pre daný vyšívkový motív.

Vyšívkový motív má prednastavenú veľkosť, ktorá je zobrazená.

Predpoklad:

- Vyšívkový motív je zvolený.



- > Dotknite sa ikony «Volba vyšívacieho rámčeka».
 - Stroj automaticky vyberie optimálny vyšívací rámik podľa veľkosti vyšívkového motívu. Ak prednastavený rámček nie je k dispozícii, je možné zvoliť iný. Ak je nasadený vyšívacie rámček, ktorý nezodpovedá zvolenému, je nasadený rámček považovaný za aktívnu a podľa toho sa zobrazí plocha vyšívkového motívu.
- > Vyberte požadovaný vyšívací rámček.

Odrhovacie stabilizátory

Použitie stabilizátora zaručuje vyššiu stabilitu vyšívky. Odrhovacie stabilizátor sa hodí na všetky tkané a nepružné materiály. Môžete použiť 1 až 2 vrstvy. Stabilizátory sú k dispozícii v rôznych hrúbkach. Na veľkých vyšívaných plochách zostáva stabilizátor pod niťou. Stabilizátor sa upevňuje na spodnú stranu látky pred upnutím do rámčeka dočasne lepidlom v spreji. Po vyšítie opatrne odtrhnite prebytočnej stabilizátor.

Odstrihovací stabilizátor

Použitie stabilizátora zaručuje vyššiu stabilitu výšivky. Odstrihovacie stabilizátor je vhodný pre pružné látky. Môžete použiť 1 až 2 vrstvy. Stabilizátory sú k dispozícii v rôznych hrúbkach. Na veľkých vyšívaných plochách zostáva stabilizátor pod nitou. Stabilizátor sa upevňuje na spodnú stranu látky pred upnutím do rámčeka dočasne lepidlom v spreji. Po vyšítí opatrne odstrihněte prebývajúci stabilizátor.

Použite lepidlo v spreji

Použitie lepidla v spreji je vhodné pre pružné a hladké látky a pre úplety. Bráni látke v deformácii a klouzání. S pomocou lepidla ve spreji môžete presne usadiť aplikáciu. Nepoužívajte lepidlo ve spreji v blízkosti stroja, aby ste jej neznečistili.

- > Pri aplikácii lepidla na stabilizátor držte sprej vo vzdialenosti 25 – 30 cm.
- > Nastriekaný stabilizátor opatrne nalepte na rubovú stranu látky, látku vyhladte, aby na nej neboli záhyby.
- > Drobné diely, ako klopy vreciek či goliere umiestnite na stabilizátor.
- > Aby ste predišli stopám od rámčeka pri práci s látkou s vlasom či s fleecom, neupínajte do rámčeka diely, ale nastriekajte stabilizátor a upnite ho.
- > Nalepte látku určenú na vyšítie na stabilizátor.
- > Pred spustením stroja odstráňte všetky lepidlivé zvyšky.

Použitie škrobu v spreji

Škrob v spreji je ideálny pre dodatočné spevnenie tenkých, riedko tkaných látok. Vždy použite ďalší stabilizátor na rubovú stranu látky.

- > Postriekajte plochu určenú k vyšívaniu.
- > Nechajte látku uschnúť, prípadne ju ľahko prežehlite horúcou žehličkou.

Použitie nažehlovacího stabilizátora

Nažehlovací stabilizátory sú v predaji v rôznych hrúbkach. Vhodné je použiť nažehlovací stabilizátor, ktorý sa ľahko z látky odstráni. Nažehlovací stabilizátor sa hodí na všetky pružné materiály, ktoré sa ľahko deformujú, napríklad trikot a žerzej.

- > Nažehlovací stabilizátory sa aplikujú na rubovú stranu látky horúcou žehličkou.

Samolepiace stabilizátory podložené papierom

Samolepiace stabilizátory podložené papierom sú určené pre látky, ako je žerzej alebo hodváb, ďalej pre výšivky, ktoré nie sú vhodné na upevnenie do vyšívacieho rámčeka.

- > Vložte stabilizátor do rámčeka papierovou stranou nahor.
- > Nožnicami natrhajte papier a odstrihnite ho v ploche rámčeka.
- > Položte látku určenú na vyšívanie na stabilizátor a pritlačte ju.
- > Pred spustením stroja odstráňte všetky lepidlivé zvyšky.

Použitie vodou rozpustného stabilizátora



Pre samonosnú výšivku odporúčame upnúť do vyšívacieho rámčeka 1 – 3 vrstvy vodou rozpustného stabilizátora. Keďže sa výšivkový motív nevyšívá na látku, ostane len motív z nití. Výšivkové motívy je nutné kombinovať z krátkych stehov, inak by sa mohli rozpadnúť.

Stabilizátor sa rozpúšťa vo vode. Vodou rozpustný stabilizátor je ideálnou ochranou pre látky so slučkovým vlasom, pretože chráni slučky pred poškodením. Bráni vtahovaniu nití do materiálu a zabraňuje vlasu látky v prenikaní výšivkou. Vodou rozpustný stabilizátor je vhodný najmä pre jemné látky, kde by mohli iné stabilizátory byť vidieť skrz výšivku, a pre samonosné výšivky.

- > Položte stabilizátor zhora na látku.
- > Upnite všetky vrstvy do vyšívacieho rámčeka.
- > Ak je potrebné, prilepte stabilizátor lepidlom v spreji.

- > Látku s vlasom spevníte na rubovej strane ďalším vhodným stabilizátorom. Okrem toho môžete na hornú stranu pristahovať vodou rozpustný stabilizátor.
- > Po rozpustení stabilizátora motív narovnajete a nechajte uschnúť.

Príprava vyšívacieho rámčeka

Vyšívacie rámk pozostáva z vonkajšieho a vnútorného rámčeka. Pre každý rámček je k dispozícii zodpovedajúci šablóna. Vyšívacie plocha je vyznačená vo štvorcoch o strane jeden centimeter. Stred a rohové body sú označené otvory. Požadované značky môžete preniesť na látku.

- > Označte si na látku stred výšivkového motívu vodou rozpustným značkovačom.

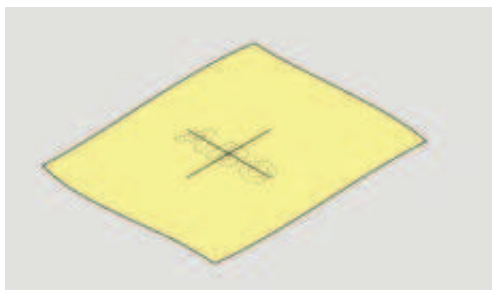

- > Povoľte skrutku na vonkajšom rámčeku.
- > Odstráňte vnútorné rámček.
- > Skontrolujte, že sú šípky na oboch rámčekoch proti sebe.
- > Nasadte držiak šablóny.
- > Vložte šablónu do vnútorného rámčeka, aby logo BERNINA bolo na prednom okraji u šípky a zatlačte ju do rámčeka.

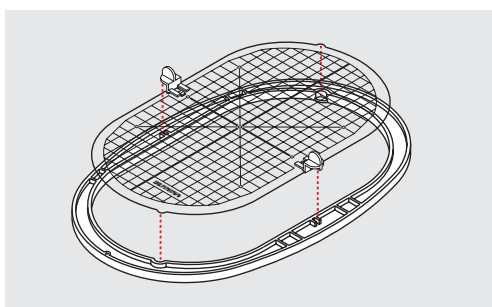

- > Položte látku pod vnútorný rámik.
- > Nastavte označený stredový bod na stred šablóny.
- > Položte látku s vnútorným rámčekom na vonkajší rámček, aby boli šípky na oboch rámčekoch proti sebe.

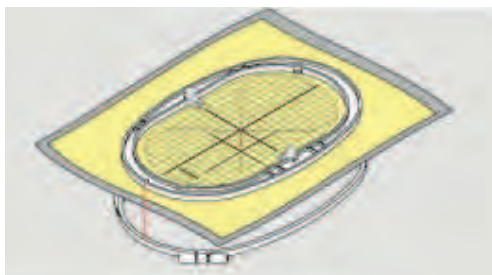

- > Nasadte rámčeky na seba; pozor, aby ste nepohli s materiálom.
- > Látka musí byť v rámčeku napnutá.
- > Utiahnite skrutku.
- > Pomocou držiaka šablóny vyberte šablónu z rámčeka.
- > Aby ste predišli poškrabaniu voľného ramena, nasadte vnútorné rámček do vonkajšieho tak, aby vnútorné rámček s látkou vyčnieval dole asi o 1 mm.

Nasadenie rámčeka

- > Zdvihnite ihlu.
- > Zdvihnite vyšívaciu pätku.
- > Vezmite rámček do ruky lícom látky nahor a upevňovacím mechanizmom doľava.
- > Vložte vyšívacie rámk pod vyšívacie pätku.
- > Stlačte dve páčky upevňovacieho mechanizmu smerom proti sebe.
- > Umiestnite vyšívacie rámk (2) nad držiak v ramene vyšívacieho modulu.
- > Zacvaknite rámk dole na miesto.
- > Uvoľnite upevňovacie mechanizmus (1).

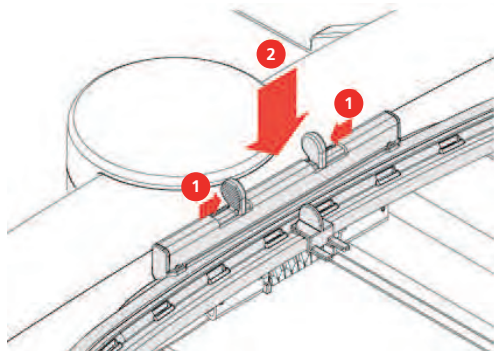

- > Ak chcete rámk sňať, stlačte dve páčky upevňovacieho mechanizmu smerom proti sebe.
- > Zložte rámk.

Obrazovka funkcií pre vyšívanie



- | | | | |
|---|------------------------------------|---|-----------------------------|
| 1 | Umiestnenie stredu rámkca pod ihlu | 4 | Mriežka zap./vyp. |
| 2 | Posunutie rámkca dozadu | 5 | Stred motívu |
| 3 | Presunutie modulu pre režim šitie | 6 | Virtuálne nastavenia polohy |

Umiestnenie stredu rámkca pod ihlu

Presunutím vyšívacieho rámkca uľahčíte navliekanie, ak je ihla blízko rámkca.



- > Dotknite sa ikony «Zobrazenie/volba vyšívacieho rámkca».



- > Dotknite sa ikony «Vystredenie ihly do vyšívacieho rámkca».
- > Navlečenie hornej nite.



- > Stlačením tlačidla «Štart/Stop» presuniete rámkca do poslednej polohy.

Posunutie rámčeka dozadu

Pre ľahšiu výmenu spodnej nite je vhodné presunúť pred navliekaním rámček dozadu. Získate tým ľahší prístup ku krytu cievky.



- > Dotknite sa ikony «Zobrazenie / voľba vyšívacieho rámčeka».



- > Dotknite sa ikony «Presunúť rámček dozadu».
- > Navlečte spodná niť (pozri stranu 51).



- > Stlačením tlačidla «Štart/Stop» presuniete rámček do poslednej polohy. Ak je potrebné, vyťahnite hornú niť dozadu.

Presunutie modulu pre režim šitie

Vyšívacie modul môžete umiestniť tak, aby ste mohli šiť aj s pripojeným modulom.



- > Dotknite sa ikony «Zobrazenie / voľba vyšívacieho rámčeka».
- > Zložte rámik.



- > Dotknite sa ikony «Presunutie modulu pre režim šitia».



- > Dotknite sa ikony «Domov».



- > Dotknite sa ikony «Režim šitie».

Mriežka zap./vyp.

So zobrazeným stredom rámčeka a mriežkou dokážete presnejšie stanoviť polohu výšivkového motívu.



- > Dotknite sa ikony «Zobrazenie/volba vyšívacieho rámčeka».

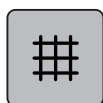

- > Dotykom ikony «Mriežka zap./vyp» zobrazíte na displeji stred rámčeka.
- > Ďalším dotykom ikony «Mriežka zap./vyp» zobrazíte mriežku.
- > Ďalším dotykom ikony «Mriežka zap./vyp» zrušíte zobrazenie stredu rámčeka aj mriežky.

Nájdenie stredu výšivkového motívu

Vyšívacie rámik tak, aby ihla bola presne nad stredom výšivkového motívu.



- > Dotknite sa ikony «Zobrazenie/volba vyšívacieho rámčeka».



- > Dotykom ikony «Stred výšivkového motívu» presuniete vyšívací rámik tak, aby ihla bola presne nad stredom alebo nad začiatkom výšivkového motívu.
- > Ďalším dotykom ikony «Stred výšivkového motívu» presuniete vyšívací rámik tak, aby ihla bola presne nad začiatkom výšivkového motívu.

Virtuálne nastavenia polohy vyšívacieho rámčeka

Akonáhle premiestnite výšivkovú motív, rámček sa automaticky presunie do novej polohy. Preto sa ikona «Virtuálne nastavenia polohy» po nasadení rámčeka automaticky aktivuje a ohraničí žltou.

Predpoklad:

- Rámček je nasadený.



> Dotknite sa ikony «Zobrazenie / voľba vyšívacieho rámčeka».



- > Dotykom ikony «Virtuálne nastavenia polohy» zakážete automatické presunutie vyšívacieho rámčeka po zmene polohy výšivkového motívu.
- Ikona «Virtuálne nastavenia polohy» nie je žltou ohraničená.
- > Ďalším dotykom ikony «Virtuálne nastavenia polohy» opäť aktivujete automatické presunutie vyšívacieho rámčeka po zmene polohy výšivkového motívu.

15 Kreatívne vyšívanie

15.1 Obrazovka pre vyšívanie



- 1 Doba vyšívania/veľkosť výšivkového motívu v milimetroch alebo v palcoch
- 2 Zväčšenie, zmenšenie a posunutie náhľadu na výšivkový motív
- 3 Plocha určená na vyšitie
- 4 «i»-Dialog
- 5 Vrstvy výšivkového motívu

15.2 Voľba a zmena výšivkového motívu



- > Dotknite sa ikony «Voľba».



- > Dotknite sa ikony «Načítať výšivkový motív».
- > Vyberte si nový výšivkový motív.

15.3 Kontrola doby vyšívania a veľkosti výšivkového motívu

Vo výberovom menu «Editácia» je približná doba vyšívania i veľkosť výšivkového motívu zobrazená vľavo dole (1).



15.4 Regulácia rýchlosti

Rýchlosť stroja je plynule nastaviteľná posuvným ovládačom.

- > Posunutím ovládača doľava rýchlosť stroja znížite.
- > Posunutím ovládača doprava rýchlosť stroja zvýšite.

15.5 Editácia výšivkového motívu



Obrazovka pre editáciu výšivkového motívu



- | | | | |
|---|-----------------------------|----|---|
| 1 | Posunutie náhľadu | 10 | Výškové prevrátenie |
| 2 | Posunutie motívu | 11 | Duplikácia |
| 3 | Zoom out (zmenšiť náhľad) | 12 | Nekonečná výšivka |
| 4 | Zoom in | 13 | Zmazať |
| 5 | Posunutie motívu | 14 | Kontrola veľkosti výšivkového motívu |
| 6 | Otáčanie výšivkovým motívom | 15 | Ohnutie textu |
| 7 | Zmena veľkosti | 16 | Zoskupenie výšivkových motívov |
| 8 | Bodové umiestnenia | 17 | Zmena poradia v rámci kombinácie výšivkových motívov (zobrazí sa rolovaním) |
| 9 | Stranové prevrátenie | 18 | Striedání druh stehu/hustota stehů (zobrazí se rolovaním) |



Zväčšenie náhľadu na výšivkovú motív

Náhľad na výšivkovú motív si môžete zväčšiť. Okrem toho môžete nastavovať náhľad bez zmeny polohy výšivky.

- > Zvoľte si výšivkovú motív.
-  > Dotknite sa ikony «Zoom in» pre editáciu náhľadu na výšivkovú motív.
-  > Jedným až štyrmi dotykmi ikony «Zoom in» si postupne zväčšíte náhľad na motív.
-  > Jedným až štyrmi dotykmi ikony «Zoom out» se vrátíte do režimu editace.





Zmenšenie náhľadu na výšivkovú motív

Náhľad na výšivkovú motív si môžete zmenšiť. Okrem toho môžete nastavovať náhľad bez zmeny polohy výšivky.

- > Zvoľte si výšivkovú motív.
-  > Dotknite sa ikony «Zoom in» pre editáciu náhľadu na výšivkovú motív.
-  > Jedným až štyrmi dotykmi ikony «Zoom out» si postupne zmenšíte náhľad na motív.



Posunutie náhľadu na výšivkovú motív

Náhľad na výšivkovú motív môžete posúvať. Okrem toho môžete nastavovať náhľad bez zmeny polohy výšivky.



-  > Zvoľte si výšivkovú motív.
-  > Ikonu «Posunout náhled» aktivujete dotykem ikony «Zoom in».
-  > Dotknite sa ikony «Posunúť náhľad».
 - Ikona sa zafarbí sivo.
- > Zmeňte si náhľad na výšivkovú motív.
 - Poloha výšivky sa nezmenila.
-  > Dotykom ikony «Zoom out» sa vráťte do režimu editácie.

Posunutie výšivkového motívu vo zväčšenom náhľade

Náhľad na výšivkovú motív môžete posúvať. Okrem toho môžete nastavovať náhľad bez zmeny polohy výšivky.

- > Zvoľte si výšivkový motív.
-  > Ikonu «Posunúť náhľad», aktivujete dotykem ikony «Zoom in».
-  > Dotknite sa ikony «Posunúť stehový vzor».
- > Pohybujte náhľadom na výšivkovú motív dotykovým perom alebo prstom.
 - Poloha výšivky sa zmenila.
-  > Dotykom ikony «Zoom out» sa vráťte do režimu editácie.

Posunutie výšivkového motívu

- > Zvoľte si výšivkový motív.
-  > Dotknite sa ikony «i»-Dialog.
-  > Dotknite sa ikony «Posunúť stehový vzor».
- > «Otáčaním Horným multifunkčným ovládačom» pohybujete motívom vodorovne v krokoch 1/10 mm.
- > Otáčaním «Spodným multifunkčným ovládačom» pohybujete motívom zvisle v krokoch 1/10 mm alebo
- > môžete sa tiež dotknúť náhľadu a posunúť ho prstom kam potrebujete.
 - Presunutie je indikované ikonami v žltom rámečku.

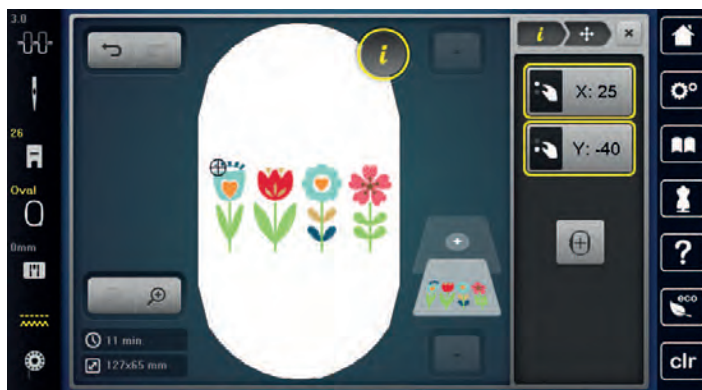

-  > Dotknite sa ikony «Stred výšivkového motívu».
 - Výšivkový motív sa presunie do stredu vyšívacieho rámčeka.

Otáčanie motívom



- > Zvoľte si výšivkový motív.
- > Dotknite sa ikony «i»-Dialog.

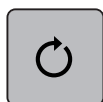

- > Dotknite sa ikony «Otočiť motív».
- > Otáčaním «Horným multifunkčným ovládačom» alebo «Spodným multifunkčným ovládačom» doprava otáčate výšivkový motív v smere hodinových ručičiek.
- > Otáčaním «Horným multifunkčným ovládačom» alebo «Spodným multifunkčným ovládačom» doľava otáčate výšivkový motív proti smeru hodinových ručičiek.



- > Dotykom ikony «Otočiť motív + 90°» otáčate výšivkový motív v krokoch 90°.

Proporcionálna zmena veľkosti motívu



Najlepšie výsledky dosiahnete zväčšením alebo zmenšením výšivkového motívu o maximálne 20%.

Ak chcete zmeniť veľkosť motívu o viac ako 20%, mali by ste to urobiť vo výšivacom softvéri a potom motív znova načítať do stroja.



- > Zvoľte si výšivkový motív.
- > Dotknite sa ikony «i» -Dialog.



- > Dotknite sa ikony «Zmena veľkosti výšivkového motívu».



- > Dotknite sa ikony «Zachovať proporcie» ikona sa ohraničí bielo.



- > Otáčaním «Horným/Spodným multifunkčným ovládačom» doprava proporcionálne zväčšíte výšivkovú motív.
- > Otáčaním «Horným/Spodným multifunkčným ovládačom» doľava proporcionálne zmenšíte výšivkovú motív.

Disproporčná zmena veľkosti motívu



Najlepšie výsledky dosiahnete zväčšením alebo zmenšením výšivkového motívu o maximálne 20%.

Ak chcete zmeniť veľkosť motívu o viac ako 20%, mali by ste to urobiť vo vyšivacom softvéri a potom motív znova načítať do stroja.



- > Zvoľte si výšivkový motív.
- > Dotknite sa ikony «i» -Dialog.



- > Dotknite sa ikony «Zmena veľkosti výšivkového motívu».



- > Ak chcete meniť výšivkovú motív disproporčne, odstráňte dotykem ikony «Zachovať proporcie» jej biele ohraničenie.



- > Otáčaním «Horným multifunkčným ovládačom» meníte šírku výšivkového motívu.
- > Otáčaním «Spodným multifunkčným ovládačom» meníte výšku výšivkového motívu.

Zrkadlové prevracanie výšivkových motívov

Výšivkové motívy môžete zrkadlovo prevracať ako na výšku, tak na šírku.



- > Zvoľte si výšivkový motív.
- > Dotknite sa ikony «i»-Dialog.



- > Dotykem ikony «Stranové prevrátenie» prevrátime výšivkový motív na šírku.



- > Dotykem ikony «Výškové prevrátenie» prevrátime výšivkový motív na výšku.

Ohnutie textu

Texty možno tvarovať a skladať do oblúka.



- > Vytvorte si výšivkovú nápis.
- > Dotknite sa ikony «i»-Dialog.



- > Dotknite sa ikony «Ohnúť text».
- > Otáčaním «Horným multifunkčným ovládačom» meníte vzdialenosť medzi znakmi v krokoch 1 mm.
- > Otáčaním «Spodným multifunkčným ovládačom» doľava alebo doprava ohnete nápis smerom nahor alebo nadol.

Zmena typu stehu

Ak sú saténové stehy príliš dlhé, môžete ich zameniť za výplňové.



- > Zvoľte si výšivkový motív.
- > Dotknite sa ikony «i» -Dialog.



- > Dotknite sa ikony «Zmeniť typ stehu».



- > Dotykom prepínače v hornej časti displeja (1) zmeňte saténový steh na výplňový .
- > Ikonami «-» alebo «+» nastavte požadovanú dĺžku stehu (2).

Úprava hustoty stehu

Ak sú saténové stehy vyšité príliš husto, môžete zmeniť ich hustotu.



- > Zvoľte si výšivkový motív.
- > Dotknite sa ikony «i» -Dialog.



- > Dotknite sa ikony «Zmeniť typ stehu».
- > Ikonami «-» alebo «+» nastavte požadovanú hustotu stehov (1).



Kontrola veľkosti a polohy výšivkového motívu

Môžete si skontrolovať, či výšivkový motív zodpovedá stanovenej polohe/umiestnenie na látke. Do bodov mimo vyšívací rámček sa ihla nepresunie.

- > Zvoľte si výšivkový motív.
- > Dotknite sa ikony «i»-Dialog.

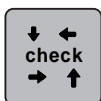

- > Dotknite sa ikony «Kontrola veľkosti výšivkového motívu».
 - Vyšívacie rámček sa pohybuje, kým sa ihla nedostane do polohy zobrazenej na displeji.
- > Dotýkom ikony «Ľavý horný roh» vyberte ľavý horný roh výšivkového motívu.
 - Vyšívacie rámček sa pohybuje, kým sa ihla nedostane do polohy zobrazenej na displeji.
- > Dotýkom ikony «Pravý horný roh» vyberte pravý horný roh výšivkového motívu.
 - Vyšívacie rámček sa pohybuje, kým sa ihla nedostane do polohy zobrazenej na displeji.
- > Dotýkom ikony «Ľavý spodný roh» zvoľte ľavý spodný roh výšivkového motívu.
 - Vyšívacie rámček sa pohybuje, kým sa ihla nedostane do polohy zobrazenej na displeji.
- > Dotýkom ikony «Pravý spodný roh» zvolte pravý spodný roh výšivkového motívu.
 - Vyšívacie rámček sa pohybuje, kým sa ihla nedostane do polohy zobrazenej na displeji. Ak nie je výšivkový motív v správnej polohe, môžete jeho polohu zmeniť otáčaním «Hornom/spodnom multifunkčným ovládačom» a znova kompletne prekontrolovať jeho polohu.

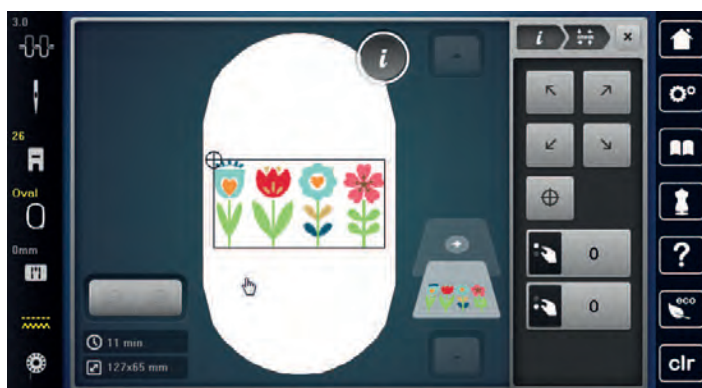

- > Ak chcete dostať ihlu do stredu výšivkového motívu, dotknite sa ikony «Stred výšivkového motívu».
- > Otáčaním «Horným multifunkčným ovládačom» pohybujete výšivkovým motívom vodorovne.
- > Otáčaním «Spodným multifunkčným ovládačom» pohybujete výšivkovým motívom zvisle.

Nekonečná výšivka

Pre vyšívanie bordúry je vhodné použiť rámček «Mega-Hoop» (mimo základné príslušenstvo) alebo «Maxi-Hoop» (mimo základné príslušenstvo). Nemusíte tak často upínať látku do rámčeka. Vhodné je, nakresliť si na látku čiary a pri napínaní látky do rámčeka používať šablónu. Nakreslené čiary na látke musia byť rovnobežné s ryskami na šablóne. V nasledujúcom príklade použijeme «Oválny rámček» zo základnej výbavy stroja.

- > Zvoľte si výšivkový motív.
- > Dotknite sa ikony «i» -Dialog.



- > Dotknite sa ikony «Nekonečná výšivka».
 - Výšivkový motív sa skopíruje toľkokrát, aby vyplnil rámček.
 - Vloží sa referenčné body, ktoré sú nutné pri následnom napínaní látky do rámčeka.
- > Podľa potreby si pridajte ďalšie referenčné body pomocou ikon so šípkami (1).
- > Otáčaním «Horným multifunkčným ovládačom» alebo

- > dotyky ikon «-/+» (2) zadajte počet výšivkových motívov.
- > Otáčaním «Spodným multifunkčným ovládačom» alebo
- > dotyky ikon «-/+» (3) zadajte vzdialenosť medzi jednotlivými motívmi.
- > Dotykom ikony «Presne do rámčeka» (4) nastavíte automaticky veľkosť motívu tak, aby sa vošiel akurát do rámčeka.



- > Dotknite sa ikony «Potvrdiť».

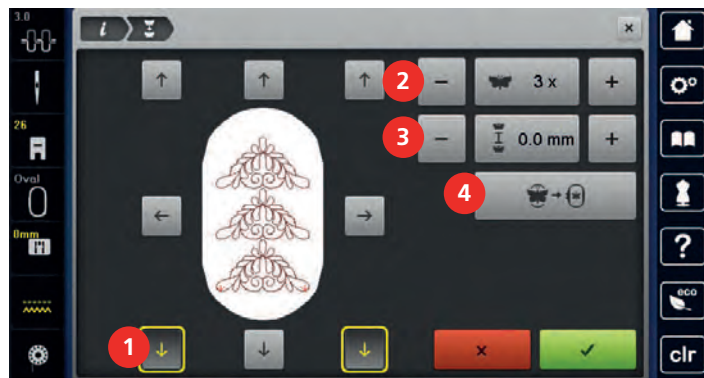

- > Dotknite sa ikony «i» -Dialog.



- > Dotknite sa ikony «Vyšívanie».



- > Stlačte tlačidlo «Štart/Stop» a vyšijte bordúru.
 - Výšivkový motív sa musí ušiť celý.

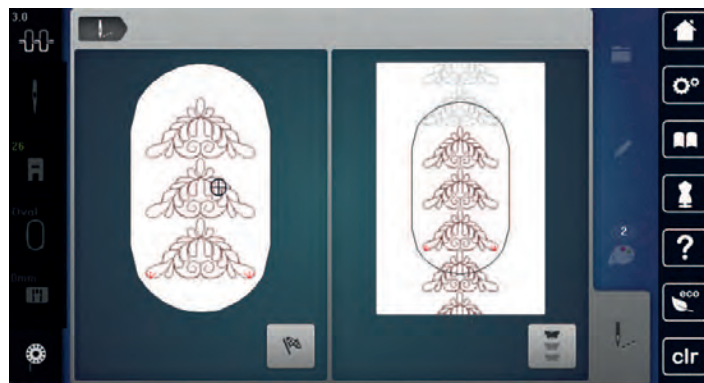

- > Po vyšítie referenčných bodov sa dotknite ikony «Nekonečná výšivka».
 - Animácia Vám napovedá, že je potrebné látku prerámovat.

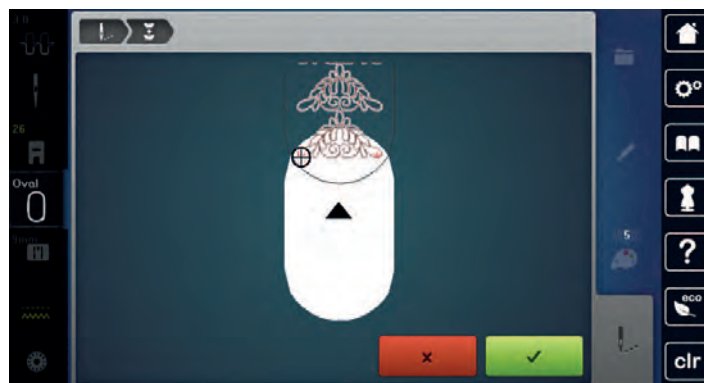

- > Vyberte látku z rámčeka a napnite ju znova tak, aby vyšité referenčné body boli v hornej časti plochy výšivky a minimálne 3 cm od horného okraja rámčeka.
- > Nasadte rámček.
- > Dotknite sa ikony «Potvrdiť».
 - Vyšívací rámik sa automaticky posunie do blízkosti referenčných borín.
 - Ikona «AUTO» je aktivovaná a rámček sa automaticky presunie do posledného referenčného bodu.
- > Ikonami so šípkami určite, na ktorej strane vyšité časti bude umiestnený nasledujúci referenčný bod.
- > Otáčaním «Horným multifunkčným ovládačom» a «Spodným multifunkčným ovládačom» nastavte presnú polohu rámčeka.

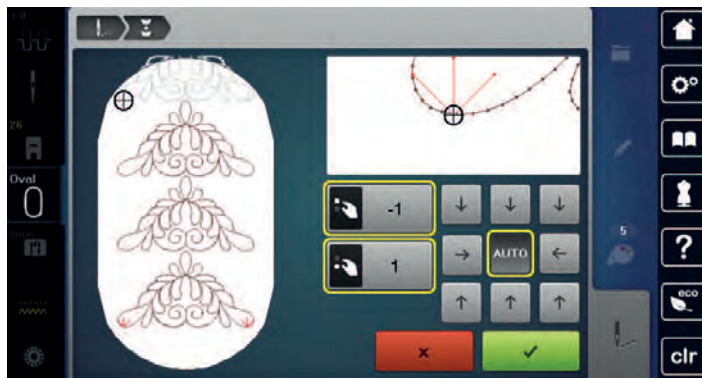

- > Dotknite sa ikony «Potvrdiť».
- > Stlačením tlačidla «Štart/Stop» pokračujte vo vyšívaní.
- > Tieto kroky opakujte až do konca vyšívanej bordúry.

Kopírovanie výšivkového motívu

Duplikácia aktívneho výšivkového motívu.

- > Zvoľte si výšivkový motív.
- > Dotknite sa ikony «i»-Dialog.



- > Dotknite sa ikony «Duplikácia».



Zmazanie výšivkového motívu

Aktívne výšivkovú motív sa zmaže.

- > Zvoľte si výšivkový motív.
- > Dotknite sa ikony «i»-Dialog.



- > Dotknite sa ikony «Odstrániť».



Zmena poradia v rámci kombinácie výšivkových motívov

Poradie výšivkových motívov v rámci kombinácie výšivkových motívov môžete meniť.

Predpoklad:

- Máte vytvorenú kombináciu výšivkových motívov alebo ste rozskúpili motív.
- > Zvoľte výšivkový motív, ktorého poradie chcete zmeniť.
- > Dotknite sa ikony «i»-Dialog.



- > Dotknite sa ikony «Nové umiestnenie».



- > Dotykom ikony «Šípka hore» presuniete zvolený motív v rámci kombinácie motívov vyššie.



- > Dotykom ikony «Šípka nadol» presuniete zvolený motív v rámci kombinácie motívov nižšie.

Rušenie vykonaných krokov

Všetky vykonané kroky môžete postupne rušiť alebo obnovovať.

Predpoklad:

- Zvolili ste výšivkový motív a zmenili jeho polohu.



- > Dotykom ikony «Späť» zrušíte poslednú zmenu.
- > Dotykmi ikony «Späť» postupne krok za krokom zrušíte posledné zmeny.



- > Dotykom ikony «Znovu» zopakujete poslednú zrušenú zmenu.
- > Dotykmi ikony «Znovu» postupne krok za krokom vrátite zrušené zmeny.

Zoskupenie výšivkových motívov

Výšivkové motívy môžete pridávať do kombinácie alebo ich odoberať. Zoskupené motívy sa editujú spoločne ako jeden motív.

Poradie výšivkových motívov v rámci kombinácie môžete meniť (pozri stranu 172).

Akonáhle výšivkový motív rozskúpíte, inými slovami, rozložíte ho na rôzne prvky/farby, farby už znovu nezložíte. U abecied je nutné v menu Nastavenia upraviť preskakovacie stehy na dĺžku 1, aby rozskupenie fungovalo pre všetky písmená.

- > Vytvorte kombináciu výšivkových motívov.
- > Vyberte výšivkový motív (1) v kombinácii výšivkových motívov.

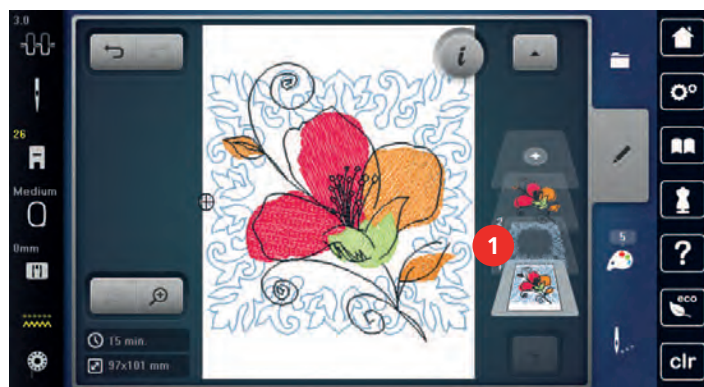



> Dotknite sa ikony «i»-Dialog.

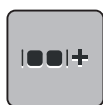

> Dotknite sa ikony «Zoskupiť».

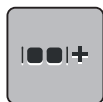

> Dotknite sa ikony «Zoskupiť».

– Výšivkový motív nad vybraným výšivkovým motívom sa pridá do kombinácie výšivkových motívov.

> Vyberte kombináciu výšivkových motívov.

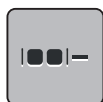

> Dotknite sa ikony «Rozoskúpiť».

– Kombinácia sa rozoskúpi.

alebo

> Vytvorte kombináciu výšivkových motívov.

> Vyberte všetky výšivkové motívy (2).



> Dotknite sa ikony «i»-Dialog.

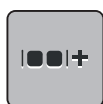

> Dotknite sa ikony «Zoskupiť».

– Všetky výšivkové motívy sa pridajú do kombinácie výšivkových motívov.

> Vyberte kombináciu výšivkových motívov.

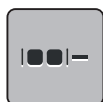

> Dotknite sa ikony «Rozoskúpiť».

– Kombinácia sa rozoskúpi.

15.6 Bodové umiestnenia

Umiestnenie bodov na mriežku

Táto funkcia umožňuje presné umiestnenie výšivkového motívu na látku veľmi jednoduchým spôsobom. Polohovacie body môžete umiestniť na mriežku.

Predpoklad:

- Vyznačte si akékoľvek dva body výšivkového motívu kriedou alebo vodou rozpustným značkovačom. Miesto alebo oblasť, kde bude výšivka umiestnená, musí byť zreteľne viditeľné.
- > Zvoľte si výšivkový motív.



> Dotknite sa ikony «i» -Dialog.



> Dotknite sa ikony «Bodové umiestnenia».

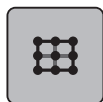

> Dotknite sa ikony «Mriežka».

– K výšivkovému motívu sa priradí mriežka s deviatimi rôznymi polohovacími bodmi.

> Zvoľte si požadovaný polohovací bod, ku ktorému chcete výšivkový motív prichytiť.

– Bod zmení farbu.

> Otáčaním «Horným multifunkčným ovládačom» alebo «Spodným multifunkčným ovládačom» doľava alebo doprava umiestnite ihlu nad príslušnú značku na látke.



> Dotykom ikony «SET» potvrdíte zvolenú polohu.

– Bod zmení farbu a je určený.

> Zvoľte druhý polohovací bod na výšivkovú motív.

> Otáčaním «Horným multifunkčným ovládačom» alebo «Spodným multifunkčným ovládačom» doľava alebo doprava umiestnite ihlu nad príslušnú značku na látke.

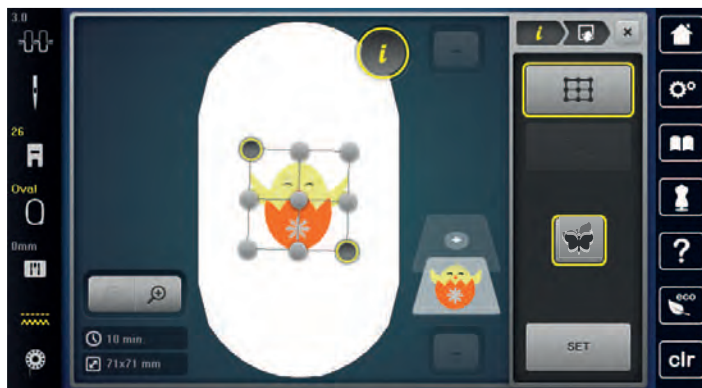

> Dotykom ikony «SET» potvrdíte zvolenú polohu.

– Bod zmení farbu a je určený. Výšivkový motív je nastavený.



> Dotykom ikony «Zrušiť bodové umiestnenie» zrušíte zmena nastavenia do východiskového stavu.

Voľné bodové umiestnenia

Táto funkcia umožňuje presné umiestnenie výšivkového motívu na látku veľmi jednoduchým spôsobom. Body si môžete v rámci výšivkového motívu definovať ľubovoľne.

Predpoklad:

- Vyznačte si akékoľvek dva body výšivkového motívu kriedou alebo vodou rozpustným značkovačom. Miesto alebo oblasť, kde bude výšivka umiestnená, musí byť zreteľne viditeľné.

> Zvoľte si výšivkový motív.

> Dotknite sa ikony «i» -Dialog.



> Dotknite sa ikony «Bodové umiestnenia».



- > Dotknite sa ikony «Umiestniť bod podľa prania».
- > Definujte si požadovaný bod rámci výšivkového motívu.
 - Polohovací bod sa zobrazí.
- > Otáčaním «Horným multifunkčným ovládačom» alebo «Spodným multifunkčným ovládačom» doľava alebo doprava umiestnite ihlu nad príslušnú značku na látke.



- > Dotykom ikony «SET» potvrdte zvolenú polohu.
 - Bod zmení farbu a je určený.
- > Zvoľte druhý polohovací bod na výšivkovú motív.
- > Otáčaním «Horným multifunkčným ovládačom» alebo «Spodným multifunkčným ovládačom» doľava alebo doprava umiestnite ihlu nad príslušnú značku na látke.



- > Ďalším dotykom ikony «SET» potvrdte zmenenou polohu.
 - Bod zmení farbu a je určený. Výšivkovú motív je nastavený.



- > Dotykom ikony «Zrušiť bodové umiestnenie» zrušíte zmeny nastavení do východiskového stavu.

15.7 Kombinácia výšivkových motívov

Kombinácia výšivkových motívov

V režime Kombi môžete kombinovať niekoľko výšivkových motívov.

- > Zvoľte si výšivkový motív.
- > Dotknite sa ikony «Pridať výšivkovú motív» (1).
- > Zvoľte si ďalšie výšivkovú motív.



Vymazanie jedného výšivkového motívu

Predpoklad:

- Bola vytvorená kombinácia výšivkových motívov.
- > Medzi úrovňami výšivkových motívov (1) sa dotknite prstom požadovaného motívu, pridržte ho a presuňte von.
 - Otvorí sa nové okno.



-  > Dotykom ikony «Potvrdiť» vybraný motív zmažte.

Kopírovanie výšivkového motívu

- > Zvoľte si výšivkový motív.
- > Dotknite sa ikony «i»-Dialog.



- > Dotknite sa ikony «Duplikácia».
- Výšivkovú motív (1) je skopírovaný (2).



Kopírovanie kombinácia

Akonáhle sa kombinácia skopíruje, nie je už možné vybrať jednotlivé motívy.

- > Zvoľte si výšivkový motív.
- > Dotknite sa ikony «Pridať motív».
- > Zvoľte si ďalšie výšivkovú motív.
- > Vyberte kombináciu (1).



- > Dotknite sa ikony «i» -Dialog.





- > Dotknite sa ikony «Duplikácia».
- Kombinácia je skopírovaná (2).



15.8 Vytvorenie nápisu

Prehľad vyšívacích abecied

Výšivkový motív		Názov
ABC	ABC	Drifter
ABC	ABC	Childs Play
ABC		Victoria
ABC	ABC	Anniversary
ABC	ABC	Swiss Block
ABC		Quilt Block
ABC		Old English
АБВ	АБВ	Russian Textbook

Výšivkový motív	Názov
ABC	Happy Times
ABC	Bamboo
<i>ABe</i>	Lisa
<i>ABC</i>	Zurich
ABC	Flare Serif
ABC	Chicago
ABC	Deco block
ABC	Condensed Sans
<i>ABC</i>	Curly
ABC	Rounded Sans

Vytváranie slov/viet



Nápisy sa vždy vyšívajú v jedinej farbe. Ak chcete vyšiť jednotlivé písmeno alebo jednotlivé slovo inou farbou, je nutné vybrať každé písmeno alebo každé slovo samostatne a umiestniť ich na plochu, kde má byť vyšité.



Nápis môžete umiestniť na ľubovoľné miesto vo vyšívacom rámečku. Ak umiestnite motív mimo oblasti vyšívania, rámeček bude na displeji ohraničený červeno. Pomocou voľby rámečka môžete skontrolovať, či je možné daný motív vyšiť v inom rámečku alebo nie. Ak sa Vám nezmesťí nápis do žiadneho rámečka, môžete jednotlivé slová skombinovať a umiestniť pod seba, ako uvidíte v nasledujúcom príklade.





- > Zvoľte súbor «Abecedy».
- > Zvoľte si font.
- > Zadajte text «Made to».
- > Dotykom ikony (1) (štandardné nastavenie) zvolíte veľké písmená.
- > Dotykom ikony (2) zvolíte malé písmená.
- > Dotykom ikony (3) zvolíte číslice a matematické znaky.
- > Dotykom ikony (4) zvolíte špeciálne znaky.



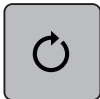

- > Dotykom textového rámečka nad klávesnicou zmažete celý napísaný text.

-  > Dotykom ikony «DEL» zmažete jednotlivé písmená zadaného textu.
-  > Dotykom ikony «Potvrdiť» potvrdíte text.
-  > Dotknite sa ikony «Zobrazenie/volba vyšívacieho rámčeka».
> Zvoľte si rámček.
> Ďalším dotykom ikony «Zobrazenie/volba vyšívacieho rámčeka» sa vrátite do menu Editácia.

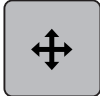
Editácia slov/viet

-  > Dotknite sa ikony «i»-Dialog.
-  > Dotknite sa ikony «Otočiť motív».
-  > Dotykom ikony «+90» otočíte text o 90°.
> Dotknite sa ikony «i» (1).
-  > Dotknite sa ikony «Posunúť výšivkový vzor».
> Otáčaním «Hornom multifunkčným ovládačom» posuniete výšivkovú motív vodorovne.
> Otáčaním «Spodným multifunkčným ovládačom» posuniete výšivkovú motív zvisle.

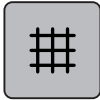

-  > Dotknite sa ikony «Pridať motív».
> Zadajte a zároveň otočte text «create».
-  > Dotknite sa ikony «Zobrazenie/volba vyšívacieho rámčeka».
-  > Ak sa dotknete ikony «Mriežka zap./vyp» môžete riadky textu presnejšie umiestniť.

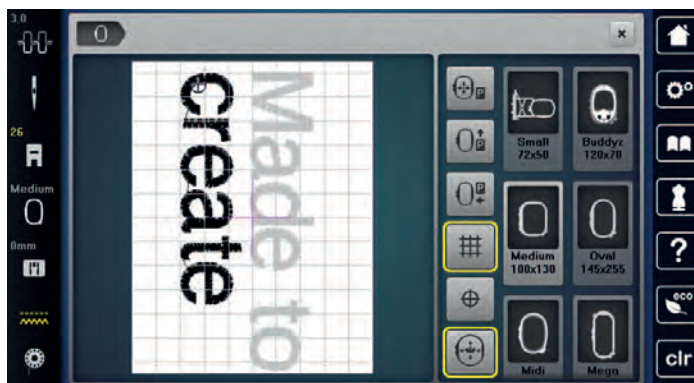

15.9 Zmeny farieb výšivkového motívu

Prehľad zmeny farby



- | | | | |
|---|---------------------------|---|------------------------|
| 1 | Farby výšivkových motívov | 4 | Priradenie značky nití |
| 2 | Náhľad na zvolenú farbu | 5 | Zmena farby/značky |
| 3 | Kruh farieb | 6 | Informácie o farbách |

Zmena farby



Nápisy sa vždy vyšívajú v jedinej farbe. Ak chcete vyšiť jednotlivé písmeno alebo jednotlivé slovo inou farbou, je nutné vybrať každé písmeno alebo každé slovo samostatne a umiestniť ich na plochu, kde má byť vyšité.



- > Zvoľte si výšivkový motív.
- > Dotknite sa ikony «Informácie o farbe».

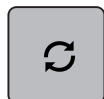

- > Dotknite sa ikony «Zmeniť farbu/značku» vedľa farby, ktorú chcete zmeniť.



- > Dotykom ikony «Posúvať doprava» v dolnej časti displeja si zobrazte ďalšie farby.



- > Dotykom ikony «Voľba farby podľa čísla» pre zadanie farby číslom.
- > Zvoľte požadovanú farbu.
- > Voľbu farby je nutné potvrdiť dotykom farebné lišty na pravej strane.

Zmena farieb pomocou kruhu farieb



- > Dotknite sa ikony «Informácie o farbe».
- > Dotknite sa ikony «Kruh farieb» (1).

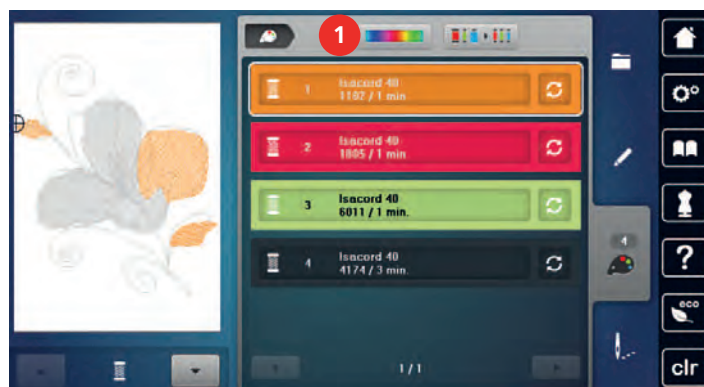

- > Farby výšivkového motívu môžete meniť otáčaním okrúhlym gombíkom (2) pomocou dotykového pera/prsta po alebo proti smeru hodinových ručičiek alebo otáčaním «Horným multifunkčným ovládačom».

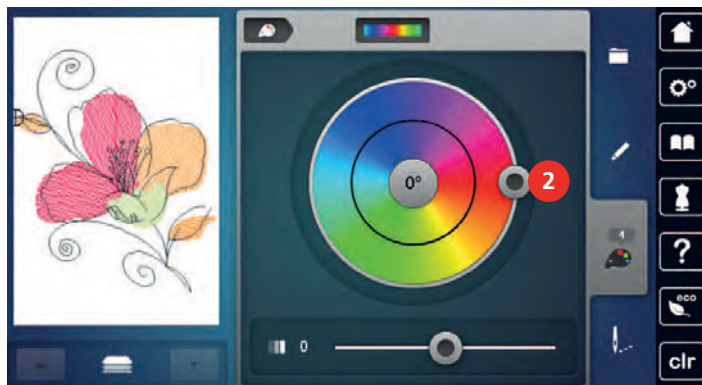

- > Pohybom posuvníka (3) pomocou dotykového pera/prsta môžete meniť jas farieb.

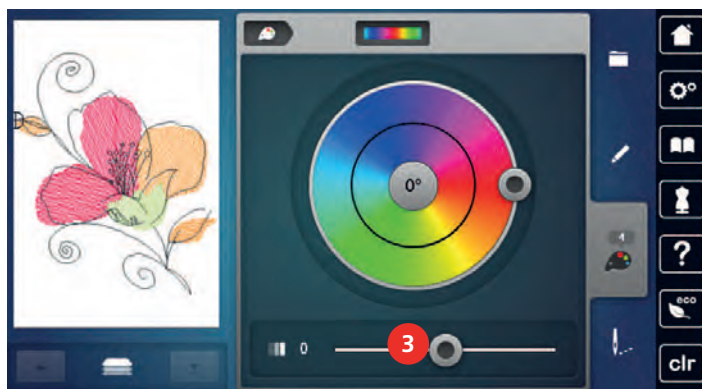

- > Dotknite sa ikony «Edit».
- výšivkový motív sa zobrazí v novej farbe.

Zmena značky nite



- > Zvoľte si výšivkový motív.
- > Dotknite sa ikony «Informácie o farbe».

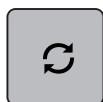

- > Dotknite sa ikony «Zmeniť farbu/značku».



- > Pre zobrazenie viacerých značiek sa dotýkajte ikon «Posunúť doľava» a «Posunúť doprava» v hornej časti obrazovky.



- > Dotknite sa ikony «Priradiť značku nite».
- Ku každej farbe vybraného výšivkového motívu sa priradí zvolená značka niti.

15.10 Vyšitie výšivkového motívu

Obrazovka vyšívacieho menu



- | | | | |
|---|---|---|---|
| 1 | Stehovanie | 5 | Zníženie počtu zmien farieb |
| 2 | Pohyb rámčekom | 6 | Viacfarebný výšivkový motív zapnuté/vypnuté |
| 3 | Kontrola poradie vyšívania pri prerhnutí nite | 7 | Nekonečná výšivka |
| 4 | Odstrih spojovacích stehov | 8 | Indikácia farby |

Stehovanie

Okolo výšivkového motívu si môžete vyšiť stehovanie. Tým spevníte spojenie látky a stabilizátora.

- > Zvoľte si výšivkový motív.
- > Dotknite sa ikony «Vyšívanie».



- > Dotykom ikony «Stehovanie» vyšijte stehovanie okolo výšivkového motívu.
- > Ďalším dotykom ikony «Stehovanie» vyšijte stehovanie okolo vyšívacieho rámčeka.
- > Ďalším dotykom ikony «Stehovanie» stehovanie deaktivujte.

Pohyb rámčekom

Ak je výšivkový motív tak veľký, že bude potrebné ho prerámovat, môžete ho znovu posunúť.

- > Zvoľte si výšivkový motív.
- > Dotknite sa ikony «Vyšívanie».



- > Dotknite sa ikony «Posunúť rámček».
- > Otáčaním «Horným multifunkčným ovládačom» posuniete rámček vodorovne.
- > Otáčaním «Spodným multifunkčným ovládačom» posuniete rámček zvisle.



- > Dotykom ikony «Vyšívanie» v procese navigácie potvrdíte nastavenie.

Kontrola poradie vyšívania pri pretrhnutí nite

Keď sa Vám pretrhne niť, je možné ihlu vrátiť späť pomocou funkcie kontrola poradí vyšívky.

- > Zvoľte si vyšivkový motív.
- > Dotknite sa ikony «Vyšívanie».



- > Dotknite sa ikony «Kontrola poradie vyšívania pri pretrhnutí nite».
 - V ľavej časti displeja sa zobrazí kompaktný náhľad na vyšivkový motív. Na ľavej strane je zobrazený zväčšený vyšivkový motív.
- > Zvoľte si polohu v kompaktnom náhľade pomocou dotykového pera / prsta.
- > Otáčaním «Horným multifunkčným ovládačom» pohybujete rámikom steh po stehu.
- > Otáčaním «Spodným multifunkčným ovládačom» pohybujete rámikom po väčších krokoch.
 - Číslo v ikone so žltým rámčekom oznamuje počet stehov vo vyšívanej sekvencii.



- > Dotykom ikony «0-9» zvoľte požadovaný steh priamym zadáním.

Odstrih spojovacích stehov

Táto funkcia je v základnom nastavení aktivovaná a spojovacie stehy sa odstrihávajú automaticky. Ak funkciu deaktivujete, budete musieť spojovacie stehy odstrihávať ručne.

- > Zvoľte si vyšivkový motív.
- > Dotknite sa ikony «Vyšívanie».



- > Dotykom ikony so žltým rámčekom «Odstrihnutie spojovacích stehov» funkciu deaktivujete.
- > Ďalším dotykom ikony so žltým rámčekom «Odstrihnutie spojovacích stehov» funkciu opäť aktivujete.



Zníženie počtu zmien farieb

Ak sa vyšivkové motívy prekrývajú, počet farieb **nemožno** znížiť.

- > Zvoľte si vyšivkový motív.
- > Dotknite sa ikony «Vyšívanie».



- > Dotknite sa ikony «Znížiť počet výmen farieb».
 - Zhodné farby vo vyšivkovom motíve sa zoskupia do jednej farby.



Viacfarebný vyšivkový motív zapnuté/vypnuté

Viacfarebné vyšivkové motívy môžete vyšiť aj jednofarebne.

- > Zvoľte si vyšivkový motív.
- > Dotknite sa ikony «Vyšívanie».



- > Dotknite sa ikony «Viacfarebný vyšivkový motív zapnuté/vypnuté».
 - Vyšivkový motív sa vyšije v jednej farbe.



Nekonečná výšivka

Umožňuje pokračovať vo vyšívanie bordúry, ktoré už bolo začaté, bez ohľadu na to, či bol medzitým stroj vypnutý a zapnutý.

Predpoklad:

- Výšivkovú motív pre bordúry musí byť uložený do osobnej pamäti. Vo výšivkovom motíve je nutné určiť referenčné body.

- > Vyberte si motív pre vyšívanie bordúry z osobnej pamäti.
- > Dotknite sa ikony «Vyšívanie».



- > Ikonu «Nekonečná výšivka» zobrazíte posunutím pravej lišty smerom nahor.
- > Dotknite sa ikony «Nekonečná výšivka».

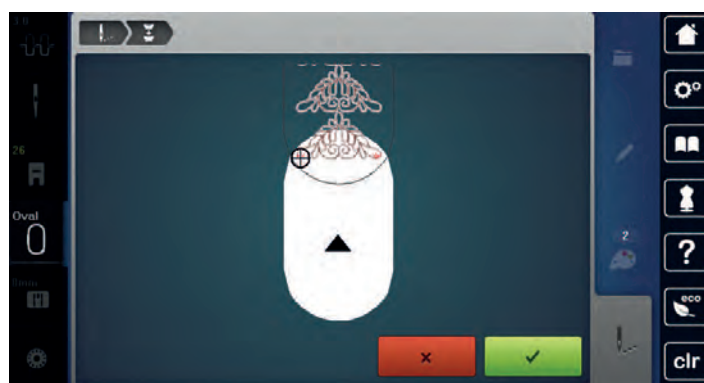

- > Vyberte látku z rámčeka a napnite ju znova tak, aby vyšité referenčné body boli v hornej časti plochy výšivky a minimálne 3 cm od horného okraja rámčeka.
- > Nasadte rámček.



- > Dotknite sa ikony «Potvrdiť».
 - Rámček sa automaticky presunie do blízkosti posledného stehu.
 - Ikonu «AUTO» je aktivovaná a rámček sa automaticky presunie do posledného referenčného bodu.
- > Ikonami so šípkami určíte, na ktorej strane vyšité časti bude umiestnený nasledujúci referenčný bod.
- > Otáčaním «Horným multifunkčným ovládačom» a «Spodným multifunkčným ovládačom» nastavte presnú polohu rámčeka.

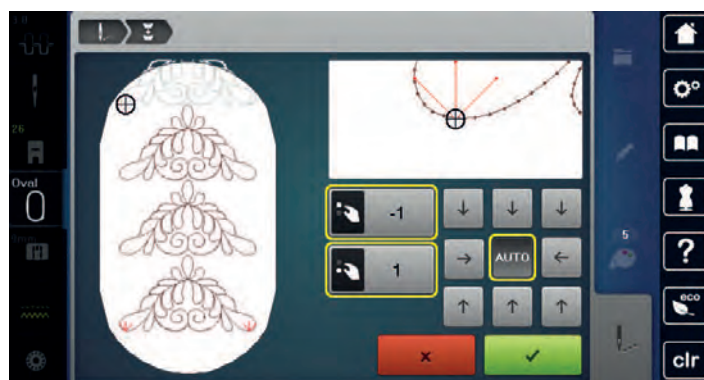

- > Dotknite sa ikony «Potvrdiť».



- > Stlačením tlačidla «Štart/Stop» pokračujte vo vyšívaní.
- > Tieto kroky opakujte až do konca vyšívanej bordúry.

Indikácia farby

Každú farbu výšivkového motívu si môžete nezávisle zvoliť. Rámček sa presunie na prvý steh momentálnej farby. Momentálne aktívny farbu môžete vyšíť samostatne alebo v inej sekvencii.

- > Zvoľte si výšivkový motív.
- > Dotknite sa ikony «Vyšívanie».



- > Dotykom ikony «Scroll down» zvoľte nasledujúce farbu výšivkového motívu.



- > Dotykom ikony «Scroll up» to zvoľte predchádzajúce farbu výšivkového motívu.

15.11 Vyšívanie na voľnom ramene

Vyšívanie na voľnom ramene je definované ako vyšívanie rúrkovitých látok alebo odevov, ktoré sú počas vyšívanie navlečené na voľnom ramene stroja. Používa sa často na rukávy, nohavice a ďalšie úzke kusy odevu.



Trubkový objekt ľahko natiahnete na voľné rameno, keď je vyšivací modul pred nasadením alebo odobratím rámčeka v parkovacej polohe. Stlačením tlačidla «Štart/Stop» presuniete vyšivací rámček späť do polohy pre vyšívanie.

Dbajte na to, aby bola cievka so spodnou niťou plná, pretože pre výmenu spodnej nite je nutné sňať vyšivací rámček.

Lemy okolo okraja rúrky ľahko uzavrite do kruhu. Pred ušitím posledného výšivkového vzoru aktivujte v menu Editácia funkcií «Bodové umiestnenie». Použitím podfunkcie «Voľné bodové umiestnenie» presne usadte chýbajúce výšivkové motívy.

Pri veľmi úzkych rúrok môže byť pohyb vyšivacieho ramena obmedzený. Preto sa uistite, že sa vyšivací rámček pohybuje voľne dopredu i dozadu. Obmedzenie pohybu vyšivacieho ramena príliš úzku trubkou môže viesť k deformácii výšivkového motívu alebo k poškodeniu látky.

Skontrolujte pohyblivosť na voľnom ramene

Poznámka: Pri jemných látkach podľa potreby deaktivujte funkciu thread-away.

- > Otvorte si výšivkový motív v stroji a editujte ho, ako sa Vám páči.
- > Vhodným spôsobom si na látku označte polohu a veľkosť výšivkového motívu.
- > Zvoľte si najmenší možný vyšivací rámček.
- > Napnite látku do rámčeka s vhodným stabilizátorom, prípadne látku prilepte, podľa typu stabilizátora.
- > Natiahnite látkovú rúrku opatrne na voľné rameno stroja a upevnite vyšivacie rámček na spojku vyšivacieho modulu.
- > Ak je to potrebné, zmeňte polohu výšivkového motívu.
- > Najprv zistite, či sa môže vyšivací rámček pohybovať dopredu a dozadu podľa veľkosti výšivkového motívu.

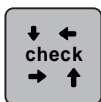

- > Dotknite sa ikony «Kontrola veľkosti výšivkového motívu».
- > Po úspešnej skúške veľkosti výšivkového motívu spustíte vyšivacie proces.

Podrobné pokyny k vyšívanie, použitie vhodných materiálov alebo na nastavenie stroja nájdete na «Videu» pod Vyšivacie techniky -> Vyšívanie.

15.12 Správa výšivkových motívov

Správa výšivkových motívov



- | | | | |
|---|---------------------------|---|------------------------|
| 1 | Natiahnuť výšivkový motív | 3 | Uložiť výšivkový motív |
| 2 | Pridať výšivkový motív | 4 | Zmazať |

Ukladanie výšivkových motívov do osobné pamäti

V ukladačím systéme «Osobné pamäť» si môžete ukladať akékoľvek vzory, vrátane tých, ktoré ste individuálne zmenili.

- > Zvoľte si výšivkový motív.
- > Editujte výšivkový motív.
- > Dotknite sa ikony «Voľba».



- > Dotknite sa ikony «Uložiť tému».
 - Výšivkový motív určený k uloženiu má žlté ohraničenie.
 - Je aktivovaná ikona «Vyšívací stroj».



- > Dotknite sa ikony «Potvrdiť».

Uloženie výšivkového motívu na USB flash disk BERNINA

- > Zvoľte si výšivkový motív.
- > Editujte výšivkový motív.
- > Dotknite sa ikony «Voľba».
- > Dotknite sa ikony «Uložiť tému».
 - Výšivkový motív určený k uloženiu má žlté ohraničenie.
- > Zasuňte USB flash disk BERNINA do USB portu stroja.
- > Dotknite sa ikony «USB flash disk».



- > Dotknite sa ikony «Potvrdiť».

Prepísanie výšivkového motívu v osobnej pamäti

- > Zvoľte si výšivkový motív.
- > Editujte výšivkový motív.
- > Dotknite sa ikony «Voľba».



- > Dotknite sa ikony «Uložiť tému».
 - Výšivkovú motív určený k uloženiu má žlté ohraničenie.
 - Ikona «Vyšívací stroj» je aktivovaná.



- > Zvoľte si výšivkovú motív, ktorý chcete prepísať.



- > Dotknite sa ikony «Potvrdiť».

Prepísanie výšivkového vzoru na USB flash disku BERNINA

- > Zvoľte si výšivkový motív.
- > Editujte výšivkový motív.
- > Dotknite sa ikony «Voľba».



- > Dotknite sa ikony «Uložiť tému».
 - Výšivkovú motív určený k uloženiu má žlté ohraničenie.
- > Zasuňte USB flash disk BERNINA do USB portu stroja.



- > Dotknite sa ikony «USB flash disk».
- > Zvoľte si výšivkovú motív, ktorý chcete prepísať.



- > Dotknite sa ikony «Potvrdiť».

Import stehových vzorov

Stehovej vzory, prípadne kombinácia stehových vzorov môžete importovať z režimu šitie do režimu vyšívania a editovať ich ako výšivkové motívy. Môžete tak ľahko a rýchlo skombinovať nekonečnú výšivku a uložiť ju ako výšivkovú motív do súboru «Vlastné výšivkové motívy».



- > Dotknite sa ikony «Domov».



- > Dotknite sa ikony «Režim šitie».
- > Zvoľte stehový vzor.



- > Dotknite sa ikony «Domov».



- > Dotknite sa ikony «Režim vyšívania».
 - Stehový vzor sa automaticky uloží do súboru «Vlastné výšivkové motívy».



- > Zvoľte súbor «Vlastné výšivkové motívy».

- > Zvoľte si výšivkový motív.



Načítanie výšivkového motívu z osobnej pamäti



- > Dotknite sa ikony «Voľba».



- > Dotknite sa ikony «Natahnuť výšivkový motív».



- > Zvoľte súbor «Vlastné výšivkové motívy».
- > Zvoľte si výšivkový motív.

Načítanie výšivkového motívu z USB flash disku BERNINA



- > Dotknite sa ikony «Voľba».
- > Zasuňte USB flash disk BERNINA do USB portu stroja.



- > Dotknite sa ikony «USB flash disk».
- > Zvoľte si vlastný výšivkovú motív.

Zmazanie výšivkového motívu z osobnej pamäti

Výšivkové motívy, ktoré sú uložené v osobnej pamäti, môžete jednotlivito mazať.



- > Dotknite sa ikony «i» -Dialog.



- > Dotknite sa ikony «Odstrániť».



– Ikona «Vyšívací stroj» je aktivovaná.

- > Zvoľte si výšivkovú motív, ktorý chcete zmazať.
- > Dotknite sa ikony «Potvrdiť».



Zmazanie výšivkového motívu z USB flash disku BERNINA



- > Dotknite sa ikony «Voľba».



- > Dotknite sa ikony «Odstrániť».
- > Zasuňte USB flash disk BERNINA do USB portu stroja.



- > Dotknite sa ikony «USB flash disk».
- > Zvoľte si výšivkovú motív, ktorý chcete zmazať.



- > Dotknite sa ikony «Potvrdiť».

16 Vyšívanie

16.1 Vyšívanie tlačidlom «Start/Stop»

V prípade výpadku elektrického prúdu sa vyšívací proces preruší. Po reštartovaní prejde stroj do polohy, ktorá bola vyšitá naposledy.



- > Vyšívací stroj spustíte stlačením tlačidla «Štart/Stop».
 - Výšku sa všetky časti motívu, ktoré majú danú farbu.
 - Vyšívací stroj sa na konci zastaví.
 - Obe nite sa automaticky odstrihnú.
 - Vyšívací stroj sa automaticky prepne na ďalšiu farbu.



- > Vymeňte hornú niť.
- > Stlačením tlačidla «Štart/Stop» vyšijete novú farbu.
- > Po dokončení výšivkového motívu ukončíte vyšívací proces dotykom ikony «Dokončiť vyšívací proces» (1) alebo vyšijte motív znovu dotykom ikony «Nekonečná výšivka» (2).

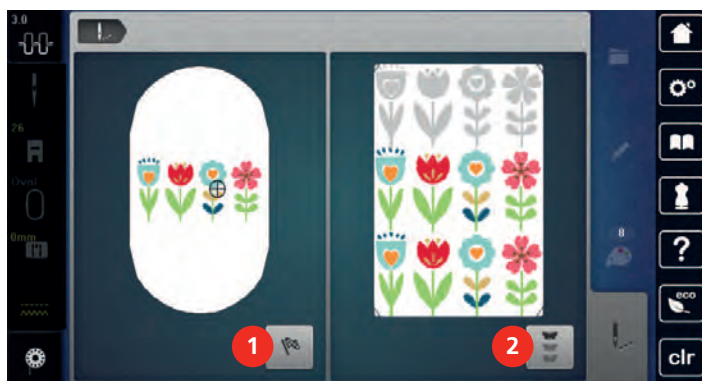

16.2 Zvýšenie rýchlosti vyšívania

Pre zaistenie najvyššej kvality výšivky sa rýchlosť stroja spomaľuje v závislosti na mieste vyšívania. Môžete si vybrať z dvoch možností, buď vyšívať optimálna, alebo maximálnou rýchlosťou. Štandard = optimálnu rýchlosť. Je nutné vziať do úvahy, že pri šití maximálnou rýchlosťou nie je zaručená kvalita vyšitie motívu.

Vypnutím a zapnutím stroja aktivujete optimálnu rýchlosť vyšívania.

Predpoklad:

- Výšivkový motív je zvolený.



- > Dotykom ikony «Rýchlosť vyšívania».
 - Aktivujete maximálna rýchlosť.
- > Ďalším dotykom «Rýchlosť vyšívania».
 - Aktivujete optimálnu rýchlosť.

16.3 Nastavenie napätia hornej nite

Základné nastavenie napätia hornej nite sa vykoná automaticky, akonáhle zvolíte sťahovať vzor alebo výšivkový motív.

Ak používate iné druhy šijacích či vyšívacích nití, môže sa optimálne nastavenie napätia líšiť. Preto môže byť nutné upraviť napätie hornej nite podľa výrobku, prípadne stehového či výšivkového vzoru.

Čím vyššia je napätie hornej nite, tým viac je horná niť natiahnutá, čo znamená, že sa spodná niť vyťahuje na hornú stranu látky. Ak je napätie nižšie, horná niť je voľnejšia a spodná niť sa menej vyťahuje.

Zmeny napätia hornej nite ovplyvní momentálne zvolený vzor alebo výšivkovú motív. Trvalé zmeny nastavenia napätia hornej nite pre režim šitia (pozri stranu 53) a pre režim vyšívanie (pozri stranu 58) môžete vykonať v programe nastavenia.

- > Dotknite sa ikony «Napätie hornej nite».
- > Napätie hornej nite znížite alebo zvýšite pohybom posuvníka dotykovým perom/prstom.



- > Dotykom ikony v žltom rámečku vpravo vrátite zmeny na predvolené nastavenia.
- > Dotykom ikony v žltom rámečku vľavo vrátite zmeny na predvolené nastavenia v **Programe nastavení**.

16.4 Vyšívanie ovládacím pedálom

Vyšívanie ovládacím pedálom je vhodné len pre výšivky s malým počtom stehov. Počas vyšívania musíte mať pedál neustále zošliapnutý.

- > Zošliapnutím pedálu začnete vyšívať.

17 Príloha

17.1 Údržba a čistenie

Čistenie displeja

- > Displej čistite mierne navlhčenou handričkou z mikrovlákna, keď je vypnutý.

Čistenie podávača

Pravidelne odstraňujte zvyšky nití spod stehovej dosky.

UPOZORNENIE

Elektronicky riadené súčasti

Nebezpečenstvo úrazu v blízkosti ihly a chapača.

- > Zdvihnite prítlačnú pätku.
- > Vypnite stroj a odpojte ho zo zásuvky.

- > Zložte prítlačnú pätku a ihlu.
- > Zasuňte podávač.



- > Odstráňte stehovú dosku.
- > Vyčistite podávač handričkou.

Čistenie chapača

UPOZORNENIE

Elektricky poháňané súčasti

Nebezpečenstvo úrazu v blízkosti ihly a chapača.

- > Vypnite stroj a odpojte ho zo zásuvky.

- > Otvorte kryt cievky.
- > Odstráňte cievkové puzdro.
- > Stlačte upevňovací strmeň doľava.



- > Odklopte upevňovací strmeň spolu s čiernym krytom dráhy chapača smerom nadol.
- > Vyberte chápač.

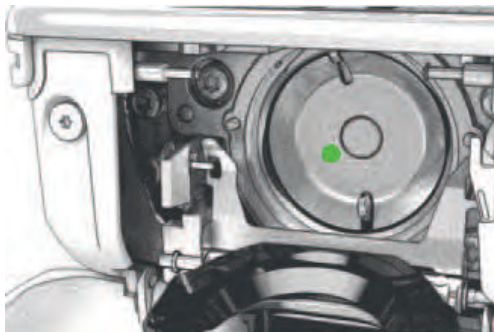

- > Vyčistite dráhu chapača štetcom; nepoužívajte žiadne ostré predmety.
- > Uchopte chapač dvoma prstami za trň uprostred.
- > Zasuňte chapač spodným okrajom napred za kryt dráhy chapača.
- > Umiestnite chapač tak, aby dva výstupky zapadli do otvorov v chapači. Farebná značka na pohone chapača by mala byť vidieť cez otvor v chapača.
- > Zasuňte chápač.
 - Chapač je magnetický, preto drží v správnej polohe.
- > Uzavrite kryt dráhy chapača, až uvoľňovacia páčka zaskočí.
- > Pre kontrolu otočte ručným kolom.
- > Vložte cievkové puzdro do stroja.

Mazanie chapača

⚠ UPOZORNENIE

Elektricky poháňané súčasti

Nebezpečenstvo úrazu v blízkosti ihly a chapača.

- > Vypnite stroj a odpojte ho zo zásuvky.

POZOR

Mazanie chapača

Nadmerné množstvo oleja môže znečistiť látku a niť.

- > Vždy si najprv urobte skúšku na odstrižku látky.

- > Odstráňte cievkové puzdro.
- > Stlačte upevňovací strmeň doľava.



- > Odklopte upevňovací strmeň spolu s čiernym krytom dráhy chapača smerom nadol.

- > Vyberte chápač.

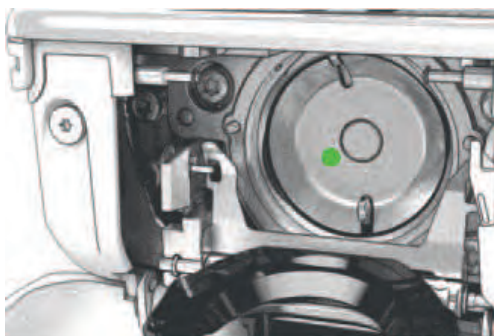

- > Kvapnite do dráhy chapača jednu kvapku oleja BERNINA.





- > Kvapnite jednu kvapku oleja do každej z dvoch mazničiek, aby boli plsti vlhké a skontrolujte, že na červeno označenom povrchu puzdra chápadla nie je žiadny olej.



- > Uchopte chápač dvoma prstami za trň uprostred.
- > Zasuňte chápač spodným okrajom napred za kryt dráhy chapača.
- > Umiestnite chápač tak, aby dva výstupky zapadli do otvorov v chapači. Farebná značka na pohone chapača by mala byť vidieť cez otvor v chapača.
- > Zasuňte chápač.
 - Chapač je magnetický, preto drží v správnej polohe.
- > Uzavrite kryt dráhy chapača, až uvoľňovacia páčka zaskočí.
- > Pre kontrolu otočte ručným kolom.
- > Vložte cievkové puzdro do stroja.

17.2 Riešenie problémov





Závaďa	Príčina	Náprava
Nerovnomerné tvorenia stehov	Horná niť je príliš napnutá alebo príliš voľná.	> Upravte nastavenie hornej nite.
	Tupá alebo ohnutá ihla.	> Vymeňte ihlu. Používajte kvalitné ihly BERNINA.
	Nekvalitná ihla.	> Používajte kvalitné ihly BERNINA.
	Nekvalitná niť.	> Používajte kvalitnú niť.
	Nevhodná kombinácia ihla/niť.	> Použite ihlu zodpovedajúcej hrúbke nite.
	Nesprávne navlečenie stroja.	> Navlečte stroj znovu.
	Ťahali ste za látku.	> Ved'te látku rovnomerne.
Nerovnomerné tvorenia stehov 	Používate nesprávne cievkové puzdro.	> Použite cievkové puzdro označené trojuholníkom dodané so strojom.
Vynechávajúce stehy	Nesprávna ihla.	> Používajte ihly systému 130/705H.
	Tupá alebo ohnutá ihla.	> Vymeňte ihlu.
	Nekvalitná ihla.	> Používajte kvalitné ihly BERNINA.
	Nesprávne nasadená ihla.	> Nasad'te ihlu do ihlovej svorky plochou stranou dozadu až na doraz a utiahnite skrutku.
	Nesprávny hrot ihly.	> Prispôbte hrot ihly textúre materiálu.
Nesprávne stehy	Zvyšky nití medzi napínacími tanierikmi.	> Preložte kúsok tenkej látky a pretiahnite preložený okraj (nie hrubý okraj látky) medzi napínacími tanierikmi.
	Nesprávne navlečenie stroja.	> Navlečte stroj znovu.
	Zvyšky nití pod pružinou cievkového púzdra.	> Odstráňte zvyšky nití spod pružinky cievkového púzdra.



Závada	Príčina	Náprava
Trhá sa horná niť	Nevhodná kombinácia ihla/niť.	> Použite ihlu zodpovedajúcej hrúbke nite.
	Horná niť je príliš napnutá.	> Znížte napätie hornej nite.
	Nesprávne navlečenie stroja.	> Navlečte stroj znovu.
	Nekvalitná niť.	> Používajte kvalitnú niť.
	Poškodená stehová doska alebo hrot chapača.	> Obráťte sa na najbližšieho špecializovaného predajcu BERNINA a nechajte si stroj opraviť. > Vymeňte stehovú dosku.
	Niť je zachytená v priestore niťovej páky. 	> Povoľte skrutku (1) na hlave stroja pravouhlým kľúčom Torx. > Vytiahnite spodok krytu hlavy stroja ľahko dopredu. > Odklopte kryt hlavy trochu hore a odstráňte ho. > Odstráňte zvyšky nití. > Vráťte kryt na miesto a zaskrutkujte skrutku.
Trhá sa spodná niť	Je poškodené cievkové puzdro.	> Vymeňte cievkové puzdro.
	Je poškodený ihlový otvor stehovej dosky.	> Obráťte sa na najbližšieho špecializovaného predajcu BERNINA a nechajte si stroj opraviť. > Vymeňte stehovú dosku.
	Tupá alebo ohnutá ihla.	> Vymeňte ihlu.
Láme sa ihla	Nesprávne nasadená ihla.	> Nasaďte ihlu do ihlovej svorky plochou stranou dozadu až na doraz a utiahnite skrutku.
	Ťahali ste za látku.	> Ved'te látku rovnomerne.
	Tlačili ste na silnú látku.	> Používajte vhodnú pätku, napr. Pre silné látky pätku na denim # 8. > Pri šití cez silné švy používajte dištančnú podložku.
	Uzlíky na niti.	> Používajte kvalitnú niť.
Displej nie je aktívny	Nesprávne kalibračné dáta.	> Vypnite stroj. > Zapnite stroj a zároveň stlačte tlačidlo «Ihla doľava/doprava» a pridržte ich stlačené. > Prekalibrujete displej.
	Je aktívna funkcia eco.	> Dotknite sa znova ikony «eco».
Nedá sa nastaviť šírka stehu	Zvolená ihla a stehová doska sa nedajú kombinovať.	> Vymeňte ihlu. > Vymeňte stehovú dosku.

Závada	Príčina	Náprava
Príliš nízka rýchlosť	Nevhodná teplota prostredia.	> Pred použitím nechajte stroj na jednu hodinu v teplej miestnosti.
	Zmeny v programe nastavenia.	> Nastavte rýchlosť v programe nastavenia. > Nastavte posuvník.
Stroj nejde spustiť	Nevhodná teplota prostredia.	> Pred použitím nechajte stroj na jednu hodinu v teplej miestnosti. > Pripojte stroj do zásuvky a zapnite hlavný vypínač.
	Stroj je poškodený.	> Obráťte sa na špecializovaného predajcu BERNINA.
Svetlo v tlačidle «Štart-/Stop» nesvieti	Chybná kontrolka.	> Obráťte sa na špecializovaného predajcu BERNINA.
Nesvieti osvetlenie pracovného priestoru, ani osvetlenie voľného ramena	Zmeny v programe nastavenia.	> Aktivujte je v programe nastavenia.
	Osvetlenie je chybné.	> Obráťte sa na špecializovaného predajcu BERNINA.
Indikátor hornej nite nereaguje	Zmeny v programe nastavenia.	> Aktivujte je v programe nastavenia.
	Indikátor hornej nite je chybný.	> Obráťte sa na špecializovaného predajcu BERNINA.
Indikátor spodnej nite nereaguje	Zmeny v programe nastavenia.	> Aktivujte je v programe nastavenia.
	Indikátor spodnej nite je chybný.	> Obráťte sa na špecializovaného predajcu BERNINA.
Chyba pri aktualizácii softvéru	USB flash disk sa nedá rozoznať.	> Používajte USB flash disk BERNINA.
	Proces aktualizácie sa zablokoval a presýpacie hodiny na displeji nie sú aktívne.	> Odpojte USB flash disk. > Vypnite stroj. > Zapnite stroj. > Postupujte podľa pokynov na displeji.
	Nie je možné nájsť dáta aktualizácie softvéru.	> Rozbaľte aktualizáčn é dáta. > Uložte dáta pre aktualizáciu softvéru priamo na dátové médium a nie do súboru na USB flash disku.

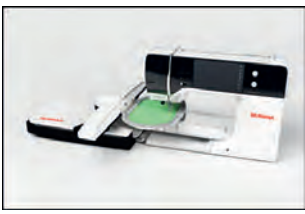
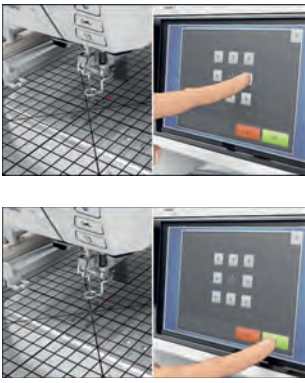
17.3 Chybové hlásenia

Hlásenie na displeji	Príčina	Náprava
	Nie je známy počet stehov.	> Skontrolujte zadanie a zadajte nové číslo.
	V režime kombi nie je možné voliť stehovej vzory.	> Kombinujte iné vzory.
	Nie je zasunutý podávač.	> Zasuňte podávač stlačením tlačidla «Zasunúť/vysunúť podávač».
	Zvolená ihla a stehová doska sa nedajú kombinovať.	> Vymeňte ihlu. > Vymeňte stehovú dosku.
	Ihla nie je v hornej polohe.	> Nastavte polohu ihly ručným kolom.
	Došla horná niť.	> Navlečte stroj znovu.
	Pretrhla sa horná niť.	> Navlečte stroj znovu.
	Došla spodná niť.	> Navlečte stroj znovu.
	Pretrhla sa spodná niť.	> Vyčistite chápač. > Navlečte stroj znovu.

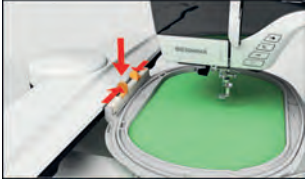
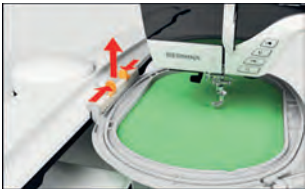
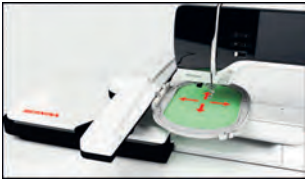
Hlásenie na displeji	Príčina	Náprava
	Hlavný motor nefunguje.	<ul style="list-style-type: none"> > Otáčaním ručným kolom v smere hodinových ručičiek zdvihnite ihlu do hornej polohy. > Odstráňte stehovú dosku. > Odstráňte zvyšky nití. > Vyčistite chápač. > Vyberte chápač a pozrite sa, či na magnetickej zadnej časti chápadla nie sú úlomky ihiel.
	Nevhodná prítlačná pätko pre duálny podávač BERNINA.	<ul style="list-style-type: none"> > Použite prítlačnú pätko s označením «D».
	Látka pod prítlačnú pätko je príliš silná.	<ul style="list-style-type: none"> > Znížte hrúbku látky.
	Prerušil sa kontakt medzi strojom a vyšívacím modulom z dôvodu vibrácií.	<ul style="list-style-type: none"> > Stroj a modul musia stáť na rovnej a pevnej ploche. > Pripojte vyšívacie modul k stroju.
	Poloha ihly nezodpovedá stredu rámčeka.	<ul style="list-style-type: none"> > Vykonajte kalibráciu rámčeka.
	Vyšívací modul nie je nasadený.	<ul style="list-style-type: none"> > Pripojte vyšívacie modul k stroju. > Obráťte sa na špecializovaného predajcu BERNINA a nechajte si stroj skontrolovať.

Hlásenie na displeji	Príčina	Náprava
	Nie je nasadený vyšívací rámček.	> Nasad'te rámček.
	Rámček je nasadený.	> Zložte rámik.
	Nasleduje pohyb rámčeka.	> Dotknite sa ikony «Potvrdiť».
	Výšivkový motív je čiastočne mimo rámček.	> Zmeňte polohu výšivkového motívu a začnite vyšívať znovu.
	Výšivkový motív je príliš veľký.	> Zmenšite výšivkovú motív. > Nasad'te väčší rámček.
Nedostatok voľnej pamäte na USB flash disku BERNINA (mimo základné príslušenstvo).	Na USB flash disku BERNINA (mimo základné príslušenstvo) je málo miesta.	> Používajte USB flash disk BERNINA (mimo základné príslušenstvo). > Vymažte dáta z USB flash disku BERNINA (mimo základné príslušenstvo).
Žiadne osobné dáta na USB flash disku BERNINA (mimo základné príslušenstvo).	Na USB flash disku BERNINA (mimo základné príslušenstvo) nie sú žiadne dáta k obnoveniu.	> Skontrolujte, či boli dáta a nastavenia na USB flash disk BERNINA (mimo základné príslušenstvo) uložená.
Obnovenie osobných údajov bolo neúspešné.	Aktualizácia softvéru prebehla úspešne, ale osobné dáta nejdú obnoviť.	> Skontrolujte, či boli dáta a nastavenia na USB flash disk BERNINA (mimo základné príslušenstvo) uložená. > Presuňte uložené dáta do stroja.

Hlásenie na displeji	Príčina	Náprava
USB flash disk BERNINA nie je pripojený. Počas celej automatickej aktualizácie softvéru musíte mať pripojený stále rovnaký USB flash disk BERNINA.	USB flash disk BERNINA (mimo základné príslušenstvo) nie je pripojený.	<ul style="list-style-type: none"> > Použite USB flash disk BERNINA (mimo základné príslušenstvo) s dostatočnou voľnou kapacitou.
Aktualizácia softvéru bola neúspešná.	Na USB flash disku BERNINA nie je posledná verzia softvéru.	<ul style="list-style-type: none"> > Zabalovaný súbor zips je nutné pre aktualizáciu softvéru rozbaľiť. > Skontrolujte, že sú dáta pre aktualizáciu softvéru uložená priamo na dátovom médiu, a nie v súbore na USB flash disku BERNINA. > Aktualizujte softvér.
	Stroj potrebuje vyčistiť/namazať.	<ul style="list-style-type: none"> > Vyčistite stroj. > Namažte stroj. <p>Dôležité informácie k mazaniu:</p> <ul style="list-style-type: none"> > Nadmerné množstvo oleja môže znečistiť látku a niť. > Po namazanie stroja si najprv vyšijte skúšku.
Je nutné vyčistiť automatický odstrih (u zachytávače nite).	Je nutné vyčistiť automatický odstrih nití. Hlásenie sa zobrazí pri spustení stroja, akonáhle stroj dosiahne 1000 odstrihov.	<ul style="list-style-type: none"> > Dotknite sa ikony «Potvrdiť». <ul style="list-style-type: none"> – Stroj vyvolá funkciu «Čistenie zachytávače nite». > Vyčistite zachytávač nite podľa pokynov na displeji. <ul style="list-style-type: none"> – Počítadlo odstrihov sa vynuluje.

Hlásenie na displeji	Príčina	Náprava
Je čas na kontrolu v servise. Dohodnite si návštevu u špecializovaného predajcu BERNINA.	Stroj vyžaduje údržbu. Toto hlásenie sa zobrazí po uplynutí naprogramovaného servisného intervalu. Dôležité informácie: Riadne čistenie a servis v predpísaných intervaloch zaručuje riadnu funkciu a dlhú životnosť stroja. Zanedbanie termínu môže viesť ku skráteniu životnosti stroja a k neplatnosti záruky. Ceny servisných služieb sa riadi zákonmi jednotlivých krajín. O podrobnostiach sa poraďte s Vaším špecializovaným predajcom alebo v servise.	> Obráťte sa na špecializovaného predajcu BERNINA. > Hlásenie dočasne odstránite dotykom ikony «ESC». Ak toto hlásenie odstránite trikrát, ďalšie sa zobrazí až po uplynutí nasledujúceho servisného intervalu.

17.4 Ukladanie a likvidácia

Ukladanie stroje

Odporúčame ukladať stroj v pôvodnom balení. Ak je stroj uložený v chladnej miestnosti, premiestnite ho hodinu pred zapnutím do teplej miestnosti.

- > Vypnite stroj a odpojte ho zo zásuvky.
- > Neukladajte stroj vonku.
- > Chráňte stroj proti vplyvom počasia.

Likvidácia stroja

- > Vyčistite stroj.
- > Roztriedte súčasti podľa materiálu a zlikvidujte ich v súlade s platnými predpismi.

17.5 Technické údaje

Položka	Hodnota	Unit
Maximálna hrúbka látky	12,5 (0,49)	mm (In)
Osvetlenie	30	LED
Maximálna rýchlosť	1000	Stehov za minútu
Rozmery bez trňa na cievku (š × v × h)	522 × 358 × 214 (20,55 × 14,09 × 8,43)	mm (In)
Hmotnosť	14 (30,86)	kg (lb)
Príkon	140	W
Napätie	100 – 240	V
Trieda ochrany (elektrické prístroje)	II	

18 Prehľad stehových vzorov

18.1 Prehľad stehových vzorov

Základné stehy

1	2	3	4	5	6	7	8	9	10	11
12	13	14	15	16	17	18	19	20	21	22
23	24	25	26	27	29	31	32	33	34	

Gombíkové dierky

51	52	53	54	55	56	57	58	59	63	66
68	69	60	61	62						

Ozdobné stehy

Kvetinové stehy

101	102	103	104	107	108	110	111	112	113	114
115	117	119	122	123	124	125	129	133	134	136
137	140	141	143	144	145	146	147	148	150	152

156	158	159	160	170	171					

Kvety s viacejsemerným pohybom

201	204	206	207	212	230	231	232	233	234	235
236	237	238	239	240	242	243	244	245	246	247
248	249	250	251	252	257					

Krížikové stehy

301	302	303	304	305	306	307	308	309	311	313
314	316	317	321	322	323	324	325	326	327	328
332	333	334	335	336	337	338	339	371	372	373
374	375	376	377							

Saténové stehy

401	402	405	406	407	408	412	413	414	415	416
417	419	422	423	424	425	426	427	428	429	430

431	434	437	439	441	443	444	445	446	447	448
450	451	457	458	461	464	465	466	467	468	469
470	471	473								

Saténové stehy s viacejsmerným pohybom

501	502	505	506	507	508	509	510	511	512	513
514	517	518	519	520	523	524	525			

Ornamentálne stehy

601	602	603	604	605	606	607	608	609	610	611
612	613	614	615	616	618	619	621	622	623	624
625	626	627	628	629	630	631	633	635	636	637
639	640	641	642	643	644	646	648	649	651	652
653	654	655	656	657	658	660	661	662	663	664

665	666	671	672	674	675	676	677	679	680	681
682	683	684	685	686	690	692	696			

Tradičné stehy

701	702	704	705	706	707	708	709	710	711	712
713	714	717	718	719	720	721	722	723	724	725
726	727	728	730	731	732	734	735	736	737	738
739	740	741	742	743	745	746	747	748	749	750
751	753	756	757	761	763	765	767	769	770	777
779	780	781								

Tradičné stehy s viacsmerným pohybom

801	802	827	828	829	830	833	834	835	840	841

Novinky

902	903	904	906	910	913	914	916	919	920	921

930	933	934	935	936	937	938	939	940	941	942
943	944	945	946	947	948					

Novinky s viacejsemerným pohybom

1001	1002	1003	1004	1005	1006	1007	1008			

Filigránové stehy s viacejsemerným pohybom

1201	1202	1203	1204	1205	1206	1207	1208	1209	1210	1211
1212	1213	1215	1216	1217	1218	1220	1221			

Quiltovacie stehy

1324	1325	1326	1327	1328	1329	1330	1331	1332	1333	1334
1335	1337	1338	1339	1340	1341	1342	1343	1344	1345	1347
1348	1350	1351	1352	1353	1354	1355	1356	1357	1358	1359
1395	1396	1397	1398							

Taperingové stehy

1401	1402	1403	1404	1405	1406	1409	1411	1412	1413	1414
1415	1416	1417	1418	1419	1420	1422	1423	1424	1430	1431
1446	1447	1448	1450	1460	1462					

Skyline (špeciálne stehy)

1501	1502	1503	1504	1505	1507	1508	1509	1510	1511	1512
1513	1514	1515	1516	1517	1518	1519	1520	1521	1522	1524
1526	1527									

Quiltovací stehy s viacsmerným pohybom

1601	1602	1603	1604	1605	1606	1607	1608	1609	1610	1611
1612	1613	1614	1615	1616	1617	1618	1619	1620	1629	1630
1631	1632	1633	1634	1635	1636	1657	1658	1659	1660	

Medzinárodná

1701	1702	1703	1704	1705	1706	1707	1708	1709	1710	1711

1715	1716	1717	1718	1719	1720	1721	1722	1723		

18.2 Prehľad výšivkových motívov

Editácia výšivkových motívov

Popustite uzdu svojej inšpirácie. K dispozícii máte obrovský výber výšivkových motívov.











Ak sa pod číslom výšivkového motívu zobrazí niektorý z nasledujúcich piktogramov, môžete si vyhľadať ďalšie informácie na

www.bernina.com/7series.









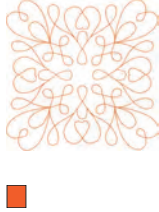

	Samonosná výšivka		Vzor Punchwork (motív)
	Výšivka s dierami		Výšivka so šnúrkou
	Krajková výšivka		Projekty v rámčeku
	Aplikácia		3D fonty
	Vzor (motív) pre CutWork		Quiltovanie
	Vzor (motív) pre PaintWork		Trapunto
	Vzor (motív) pre CrystalWork		



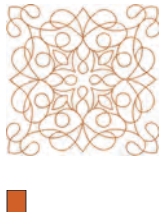









Ozdoby



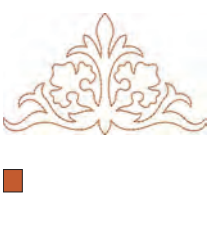

Č.	Výšivkový motív Barvy	Šírka x výška • mm • (In)	Č.	Výšivkový motív Barvy	Šírka x výška • mm • (In)
BE790501		199 x 276 (7.9 x 10.9)	21008-15		119 x 120 (4.7 x 4.7)
82006-30 		100 x 174 (3.9 x 6.9)	BE790503		130 x 130 (5.1 x 5.2)

Č.	Výšivkový motív Barvy	Šírka × výška • mm • (In)	Č.	Výšivkový motív Barvy	Šírka × výška • mm • (In)
FB336	 ■ ■ ■ ■ ■	122 × 122 (4.8 × 4.8)	FB377	 ■ ■ ■ ■ ■	121 × 92 (4.8 × 3.6)
FQ870	 ■ ■ ■ ■ ■ ■ ■ ■ ■ ■ ■	122 × 105 (4.8 × 4.1)	FB385	 ■ ■ ■ ■ ■ ■ ■ ■ ■ ■ ■	131 × 127 (5.2 × 5.0)
NB646	 ■ ■ ■ ■ ■ ■ ■ ■ ■ ■ ■	98 × 65 (3.9 × 2.6)	FQ072	 ■ ■ ■ ■ ■ ■ ■ ■ ■ ■ ■	79 × 101 (3.1 × 4.0)
NB101	 ■ ■ ■ ■ ■ ■ ■ ■ ■ ■ ■	99 × 99 (3.9 × 3.9)	NB373	 ■ ■ ■ ■ ■ ■ ■ ■ ■ ■ ■	121 × 176 (4.8 × 7.0)
WS649	 ■ ■ ■ ■ ■ ■ ■ ■ ■ ■ ■	125 × 248 (4.9 × 9.8)	NB708	 ■ ■ ■ ■ ■ ■ ■ ■ ■ ■ ■	137 × 127 (5.4 × 5.0)
FB433	 ■ ■ ■ ■ ■ ■ ■ ■ ■ ■ ■	121 × 121 (4.8 × 4.8)			





Quiltové motívy





























Č.	Výšivkový motív Barvy	Šírka × výška • mm • (In)	Č.	Výšivkový motív Barvy	Šírka × výška • mm • (In)
BD289		201 × 201 (7.9 × 7.9)	BD285		202 × 201 (8.0 × 7.9)
BD288		202 × 201 (8.0 × 7.9)	BD292		94 × 95 (3.7 × 3.7)
BD299		94 × 95 (3.7 × 3.7)	BD308		95 × 94 (3.7 × 3.7)
BD413		97 × 97 (3.8 × 3.8)	BD837		123 × 123 (4.9 × 4.9)
12380-43		123 × 123 (4.9 × 4.9)	12380-30		89 × 96 (3.5 × 3.8)
12380-04		83 × 89 (3.3 × 3.5)	12380-08		89 × 89 (3.5 × 3.5)



























Č.	Výšivkový motív Barvy	Šírka × výška • mm • (In)	Č.	Výšivkový motív Barvy	Šírka × výška • mm • (In)
12380-09		111 × 61 (4.4 × 2.4)	12380-22		110 × 60 (4.4 × 2.4)
12380-10		152 × 356 (6.0 × 14.0)	BD796		47 × 174 (1.9 × 6.9)
BD800		127 × 122 (5.0 × 4.8)	BD801		122 × 124 (4.8 × 4.9)
BD804		122 × 123 (4.8 × 4.9)	BD394		97 × 96 (3.8 × 3.8)
BD412		89 × 53 (3.5 × 2.1)	BD513		63 × 63 (2.5 × 2.5)
BD514		63 × 63 (2.5 × 2.5)	BD553		113 × 121 (4.5 × 4.8)











Č.	Výšivkový motív Barvy	Šírka × výška • mm • (In)	Č.	Výšivkový motív Barvy	Šírka × výška • mm • (In)
BD567	 ■	108 × 108 (4.3 × 4.3)	BD554	 ■	110 × 109 (4.3 × 4.3)
BD659	 ■	66 × 219 (2.6 × 8.6)	BD665	 ■	160 × 117 (6.3 × 4.6)
HE959	 ■	120 × 120 (4.8 × 4.8)			

Bordúry a čipky









Č.	Výšivkový motív Barvy	Šírka × výška • mm • (In)	Č.	Výšivkový motív Barvy	Šírka × výška • mm • (In)
NB952 ■	 ■	108 × 119 (4.3 × 4.7)	OC00303 ■	 ■	100 × 110 (4.0 × 4.4)
12410-08 ■	 ■	80 × 168 (3.2 × 6.6)	12410-07 ■	 ■	115 × 158 (4.5 × 6.2)













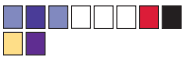















Č.	Výšivkový motív Barvy	Šírka × výška • mm • (ln)	Č.	Výšivkový motív Barvy	Šírka × výška • mm • (ln)
12410-15 	 	29 × 133 (1.1 × 5.3)	12454-05 	 	117 × 108 (4.6 × 4.3)
12454-06 	 	116 × 47 (4.6 × 1.9)	12454-07 	 	48 × 57 (1.9 × 2.3)
FA981	 	35 × 142 (1.4 × 5.6)	BE790701	 	113 × 230 (4.5 × 9.1)
BE790704	 	72 × 217 (2.9 × 8.6)	BE790703	 	70 × 186 (2.8 × 7.3)
BE790702	 	73 × 190 (2.9 × 7.5)	21013-29	 	40 × 152 (1.6 × 6.0)
21013-30	 	75 × 75 (3.0 × 3.0)	12398-29 	 	26 × 153 (1.0 × 6.0)

















Č.	Výšivkový motív Barvy	Šírka × výška • mm • (ln)	Č.	Výšivkový motív Barvy	Šírka × výška • mm • (ln)
12398-30 	 	76 × 76 (3.0 × 3.0)	OC33411	 	24 × 177 (1.0 × 7.0)
CM471 	 	59 × 190 (2.3 × 7.5)	FB403	 	52 × 208 (2.1 × 8.2)
FQ785	 	92 × 342 (3.6 × 13.5)	FQ969	 	51 × 162 (2.0 × 6.4)
FQ408	 	30 × 97 (1.2 × 3.8)	FQ736	 	8 × 253 (0.3 × 10.0)
BD582	 	48 × 171 (1.9 × 6.7)	NA912	 	15 × 115 (0.62 × 4.5)
NA914	 	18 × 120 (0.7 × 4.7)	NB478	 	121 × 85 (4.8 × 3.4)

Č.	Výšivkový motív Barvy	Šírka × výška • mm • (In)	Č.	Výšivkový motív Barvy	Šírka × výška • mm • (In)
FQ847	 	142 × 150 (5.6 × 5.9)	FQ945	 	93 × 95 (3.7 × 3.7)
FQ041	 	54 × 78 (2.1 × 3.1)	FB422	 	52 × 33 (2.1 × 1.3)
FB423	 	132 × 53 (5.2 × 2.1)			





Detské



























Č.	Výšivkový motív Barvy	Šírka × výška • mm • (In)	Č.	Výšivkový motív Barvy	Šírka × výška • mm • (In)
BE790305 	 	118 × 145 (4.7 × 5.7)	BE790302	 	68 × 66 (2.7 × 2.6)
BE790303	 	69 × 70 (2.7 × 2.8)	BE790304	 	127 × 65 (5.0 × 2.6)

























Č.	Výšivkový motív Barvy	Šírka × výška • mm • (In)	Č.	Výšivkový motív Barvy	Šírka × výška • mm • (In)
BE790307 	 	141 × 127 (5.6 × 5.0)	BE790308 	 	191 × 219 (7.5 × 8.6)
12421-03	 	45 × 48 (1.8 × 1.9)	NB193	 	113 × 96 (4.5 × 3.8)
CM384	 	77 × 80 (3.1 × 3.2)	CM226 	 	63 × 63 (2.5 × 2.5)
CM193 	 	106 × 127 (4.2 × 5.0)	CM220 	 	71 × 71 (2.8 × 2.8)
WP325	 	77 × 94 (3.1 × 3.7)	CM428	 	78 × 106 (3.1 × 4.2)
CM404	 	47 × 165 (1.9 × 6.5)	CM368	 	70 × 140 (2.8 × 5.5)









Č.	Výšivkový motív Barvy	Šírka × výška • mm • (ln)	Č.	Výšivkový motív Barvy	Šírka × výška • mm • (ln)
CM147	 	55 × 99 (2.2 × 3.9)	CM022	 	89 × 97 (3.5 × 3.8)
CM442	 	46 × 47 (1.8 × 1.9)	CM362	 	120 × 113 (4.8 × 4.5)
WP201	 	76 × 92 (3.0 × 3.6)	CM286	 	97 × 82 (3.9 × 3.2)
CK970	 	84 × 81 (3.3 × 3.2)	RC765	 	100 × 99 (4.0 × 3.9)

Kvety



Č.	Výšivkový motív Barvy	Šírka × výška • mm • (ln)	Č.	Výšivkový motív Barvy	Šírka × výška • mm • (ln)
80001-23	 	85 × 101 (3.4 × 4.0)	BE790404	 	202 × 225 (8.0 × 8.9)







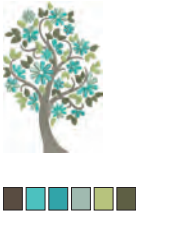

















Č.	Výšivkový motív Barvy	Šírka × výška • mm • (ln)	Č.	Výšivkový motív Barvy	Šírka × výška • mm • (ln)
12392-1 	 	112 × 157 (4.4 × 6.2)	12392-13	 	112 × 203 (4.4 × 8.0)
12457-13	 	113 × 130 (4.5 × 5.1)	12457-06	 	106 × 172 (4.2 × 6.8)
BE790401	 	205 × 242 (8.1 × 9.5)	BE790405	 	125 × 185 (5.0 × 7.3)
FS142	 	69 × 143 (2.7 × 5.7)	82004-34 	 	198 × 281 (7.8 × 11.1)
BE790409	 	188 × 215 (7.4 × 8.5)	BE790402	 	146 × 280 (5.8 × 11.0)
FQ061	 	75 × 92 (3.0 × 3.7)	FQ801	 	46 × 112 (1.8 × 4.4)











Č.	Výšivkový motív Barvy	Šírka × výška • mm • (ln)	Č.	Výšivkový motív Barvy	Šírka × výška • mm • (ln)
FQ273	 	88 × 193 (3.5 × 7.6)	FQ055	 	84 × 100 (3.3 × 4.0)
FQ982	 	150 × 218 (5.9 × 8.6)	FB268	 	123 × 87 (4.9 × 3.4)
FQ934	 	119 × 192 (4.7 × 7.6)	CM418	 	45 × 87 (1.8 × 3.4)
FQ972	 	111 × 73 (4.4 × 2.9)	FQ548	 	93 × 159 (3.7 × 6.3)
NB513	 	103 × 111 (4.1 × 4.4)	FQ274	 	63 × 77 (2.5 × 3.1)
NB668	 	114 × 165 (4.5 × 6.5)	FQ331	 	84 × 63 (3.3 × 2.5)

Č.	Výšivkový motív Barvy	Šírka × výška • mm • (In)	Č.	Výšivkový motív Barvy	Šírka × výška • mm • (In)
FQ738	 ■ ■ ■ ■ ■	51 × 101 (2.0 × 4.0)	FQ434	 ■ ■ ■	100 × 162 (3.9 × 6.4)
FB419	 ■ ■	64 × 56 (2.5 × 2.2)	WS673	 ■ ■	67 × 170 (2.7 × 6.7)
FQ108	 ■ ■ ■ ■	119 × 136 (4.7 × 5.4)	FQ161	 ■	128 × 170 (5.1 × 6.7)
NB442	 ■ ■ ■ ■	55 × 58 (2.2 × 2.3)	FA971	 ■	115 × 106 (4.5 × 4.2)





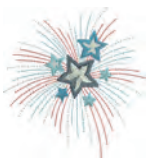



Tematické







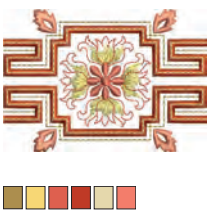

Č.	Výšivkový motív Barvy	Šírka × výška • mm • (In)	Č.	Výšivkový motív Barvy	Šírka × výška • mm • (In)
12384-02	 ■ ■ ■ ■ ■ ■ ■ ■	132 × 203 (5.2 × 8.0)	12384-11	 ■ ■	84 × 189 (3.3 × 7.5)

Č.	Výšivkový motív Barvy	Šírka × výška • mm • (In)	Č.	Výšivkový motív Barvy	Šírka × výška • mm • (In)
12443-03	 	120 × 161 (4.7 × 6.4)	12443-11	 	73 × 193 (2.9 × 7.6)
12427-01	 	133 × 167 (5.3 × 6.6)	12427-11	 	81 × 126 (3.2 × 5.0)
12400-03	 	123 × 161 (4.9 × 6.4)	12400-11	 	74 × 212 (2.9 × 8.3)
HG319	 	88 × 151 (3.5 × 6.0)	HG301	 	124 × 122 (4.9 × 4.8)
BD603	 	80 × 78 (3.2 × 3.1)	HE919	 	89 × 69 (3.5 × 2.7)
HG053	 	122 × 121 (4.8 × 4.8)	NB317	 	87 × 87 (3.4 × 3.4)

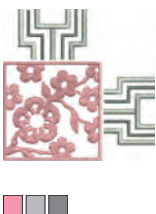

Č.	Výšivkový motív Barvy	Šírka × výška • mm • (In)	Č.	Výšivkový motív Barvy	Šírka × výška • mm • (In)
NB769	 	128 × 124 (5.1 × 4.9)	NA146	 	63 × 69 (2.5 × 2.7)
NB039	 	97 × 127 (3.8 × 5.0)	FQ749	 	77 × 94 (3.1 × 3.7)
HG460	 	91 × 98 (3.6 × 3.9)			

Ázia





Č.	Výšivkový motív Barvy	Šírka × výška • mm • (In)	Č.	Výšivkový motív Barvy	Šírka × výška • mm • (In)
NB124	 	172 × 132 (6.8 × 5.2)	FQ212	 	61 × 62 (2.4 × 2.4)
FB492	 	86 × 293 (3.4 × 11.5)	FQ194	 	120 × 118 (4.7 × 4.7)

Č.	Výšivkový motív Barvy	Šírka × výška • mm • (ln)	Č.	Výšivkový motív Barvy	Šírka × výška • mm • (ln)
FQ217		84 × 59 (3.2 × 2.3)	FA427		111 × 66 (4.4 × 2.6)
FB276		124 × 112 (4.9 × 4.4)	FB283		102 × 109 (4.0 × 4.3)
FB490		67 × 67 (2.7 × 2.7)	FB491		31 × 165 (1.3 × 6.5)
NB491		79 × 168 (3.1 × 6.6)	FB484		66 × 59 (2.6 × 2.3)



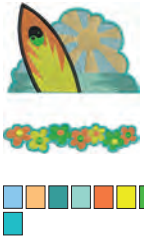









Športy

































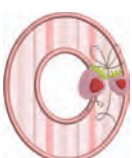

Č.	Výšivkový motív Barvy	Šírka × výška • mm • (ln)	Č.	Výšivkový motív Barvy	Šírka × výška • mm • (ln)
BE790601		80 × 80 (3.2 × 3.2)	BE790602		80 × 75 (3.2 × 3.0)

























Č.	Výšivkový motív Barvy	Šírka × výška • mm • (In)	Č.	Výšivkový motív Barvy	Šírka × výška • mm • (In)
BE790603	 	80 × 74 (3.2 × 2.9)	BE790604	 	79 × 80 (3.1 × 3.2)
BE790605	 	79 × 79 (3.1 × 3.1)	BE790606	 	100 × 86 (3.9 × 3.4)
BE790607	 	79 × 74 (3.1 × 2.9)	BE790608	 	80 × 80 (3.2 × 3.2)
SP980	 	63 × 63 (2.5 × 2.5)	NB036	 	35 × 69 (1.4 × 2.8)
RC244	 	88 × 53 (3.5 × 2.1)	RC675	 	101 × 79 (4.0 × 3.1)
SP266	 	75 × 54 (3.0 × 2.1)	SP989	 	101 × 82 (4.0 × 3.2)

Č.	Výšivkový motív Barvy	Šírka × výška • mm • (In)	Č.	Výšivkový motív Barvy	Šírka × výška • mm • (In)
SR067		87 × 96 (3.5 × 3.8)	LT870		97 × 57 (3.8 × 2.2)
SR589		95 × 66 (3.8 × 2.6)	FB158		39 × 53 (1.6 × 2.1)







Monogramy v ružovej















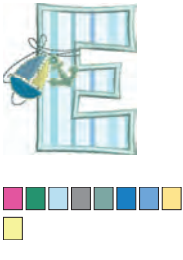







Č.	Výšivkový motív Barvy	Šírka × výška • mm • (In)	Č.	Výšivkový motív Barvy	Šírka × výška • mm • (In)
BE790101 		75 × 89 (3.0 × 3.5)	BE790102 		73 × 89 (2.9 × 3.5)
BE790103 		64 × 92 (2.5 × 3.7)	BE790104 		90 × 97 (3.6 × 3.8)
BE790105 		61 × 89 (2.4 × 3.5)	BE790106 		63 × 90 (2.5 × 3.5)

































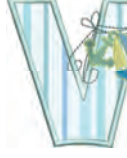



Č.	Výšivkový motív Barvy	Šírka × výška • mm • (ln)	Č.	Výšivkový motív Barvy	Šírka × výška • mm • (ln)
BE790107 	 	79 × 90 (3.1 × 3.5)	BE790108 	 	70 × 90 (2.8 × 3.5)
BE790109 	 	32 × 100 (1.3 × 4.0)	BE790110 	 	73 × 89 (2.9 × 3.5)
BE790111 	 	65 × 89 (2.6 × 3.5)	BE790112 	 	70 × 89 (2.8 × 3.5)
BE790113 	 	88 × 90 (3.5 × 3.6)	BE790114 	 	76 × 90 (3.0 × 3.6)
BE790115 	 	74 × 89 (2.9 × 3.5)	BE790116 	 	71 × 103 (2.8 × 4.1)
BE790117 	 	82 × 100 (3.2 × 4.0)	BE790118 	 	73 × 103 (2.9 × 4.1)

Č.	Výšivkový motív Barvy	Šírka × výška • mm • (In)	Č.	Výšivkový motív Barvy	Šírka × výška • mm • (In)
BE790119 	 	60 × 89 (2.4 × 3.5)	BE790120 	 	71 × 99 (2.8 × 3.9)
BE790121 	 	77 × 89 (3.1 × 3.5)	BE790122 	 	86 × 89 (3.4 × 3.5)
BE790123 	 	104 × 89 (4.1 × 3.5)	BE790124 	 	90 × 92 (3.6 × 3.6)
BE790125 	 	84 × 89 (3.3 × 3.5)	BE790126 	 	56 × 89 (2.2 × 3.5)





















Monogramy v modrej

Č.	Výšivkový motív Barvy	Šírka × výška • mm • (In)	Č.	Výšivkový motív Barvy	Šírka × výška • mm • (In)
BE790201 	 	85 × 95 (3.3 × 3.8)	BE790202 	 	79 × 95 (3.1 × 3.8)

Č.	Výšivkový motív Barvy	Šírka × výška • mm • (In)	Č.	Výšivkový motív Barvy	Šírka × výška • mm • (In)
BE790203 		78 × 95 (3.1 × 3.8)	BE790204 		104 × 96 (4.1 × 3.8)
BE790205 		83 × 95 (3.3 × 3.8)	BE790206 		77 × 96 (3.1 × 3.8)
BE790207 		92 × 95 (3.7 × 3.8)	BE790208 		87 × 95 (3.5 × 3.8)
BE790209 		51 × 111 (2.0 × 4.4)	BE790210 		88 × 95 (3.5 × 3.8)
BE790211 		75 × 95 (3.0 × 3.8)	BE790212 		83 × 95 (3.3 × 3.8)
BE790213 		99 × 101 (3.9 × 4.0)	BE790214 		89 × 94 (3.5 × 3.7)

















Č.	Výšivkový motív Barvy	Šírka × výška • mm • (ln)	Č.	Výšivkový motív Barvy	Šírka × výška • mm • (ln)
BE790215 	 	88 × 95 (3.5 × 3.8)	BE790216 	 	71 × 95 (2.8 × 3.7)
BE790217 	 	86 × 102 (3.4 × 4.0)	BE790218 	 	82 × 95 (3.3 × 3.7)
BE790219 	 	79 × 95 (3.1 × 3.8)	BE790220 	 	69 × 95 (2.7 × 3.8)
BE790221 	 	90 × 95 (3.5 × 3.8)	BE790222 	 	93 × 95 (3.7 × 3.8)
BE790223 	 	114 × 95 (4.5 × 3.8)	BE790224 	 	93 × 95 (3.7 × 3.8)
BE790225 	 	89 × 95 (3.5 × 3.8)	BE790226 	 	59 × 96 (2.3 × 3.8)













Zvieratá

Č.	Výšivkový motív Barvy	Šírka × výška • mm • (In)	Č.	Výšivkový motív Barvy	Šírka × výška • mm • (In)
CM140	 	88 × 97 (3.5 × 3.9)	CM142	 	56 × 66 (2.2 × 2.6)
FB258	 	83 × 184 (3.3 × 7.2)	FQ106	 	109 × 109 (4.3 × 4.3)
FQ617	 	118 × 198 (4.6 × 7.8)	FQ624	 	64 × 144 (2.5 × 5.7)
MT022	 	123 × 125 (4.9 × 4.9)	MT028	 	103 × 93 (4.1 × 3.7)
WM785	 	84 × 103 (3.3 × 4.1)	WP217	 	93 × 78 (3.7 × 3.1)













Č.	Výšivkový motív Barvy	Šírka × výška • mm • (ln)	Č.	Výšivkový motív Barvy	Šírka × výška • mm • (ln)
WP244		136 × 172 (5.4 × 6.8)	WS610		127 × 111 (5.0 × 4.4)

Vzory DesignWorks













Č.	Výšivkový motív Barvy	Šírka × výška • mm • (ln)	Č.	Výšivkový motív Barvy	Šírka × výška • mm • (ln)
DW11 		70 × 71 (2.8 × 2.8)	BE790901 		252 × 181 (9.9 × 7.9)
BE790903 		181 × 292 (7.1 × 11.5)	BE790905 		104 × 227 (4.1 × 8.9)
BE790906 		192 × 195 (7.6 × 7.7)	BE790909 		167 × 322 (6.6 × 12.7)
DW07 		114 × 152 (4.5 × 6.0)	DW05 		105 × 94 (4.2 × 3.7)













Č.	Výšivkový motív Barvy	Šírka × výška • mm • (In)	Č.	Výšivkový motív Barvy	Šírka × výška • mm • (In)
DW10 		184 × 184 (7.3 × 7.3)	DW08 		206 × 100 (8.1 × 4.0)
BE700121 		196 × 197 (7.8 × 7.8)	BE700122 		119 × 37 (4.7 × 1.5)
BE700123 		112 × 205 (4.4 × 8.1)	BE700124 		141 × 134 (5.6 × 5.3)













Projekty

Č.	Výšivkový motív Barvy	Šírka × výška • mm • (In)	Č.	Výšivkový motív Barvy	Šírka × výška • mm • (In)
BE700701 	 	208 × 201 (8.2 × 7.9)	12604-02 	 	45 × 152 (1.8 × 6.0)
21519-03 	 	108 × 161 (4.3 × 6.4)	19999-03 2 	 	90 × 143 (3.6 × 5.6)









Půvabné monogramy









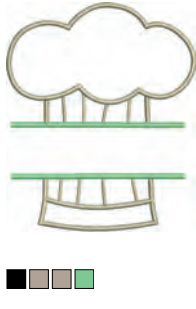







Č.	Výšivkový motív Barvy	Šírka × výška • mm • (ln)	Č.	Výšivkový motív Barvy	Šírka × výška • mm • (ln)
12587-01	 □	58 × 89 (2.3 × 3.5)	12587-02	 □	52 × 89 (2.1 × 3.5)
12587-03	 □	45 × 89 (1.8 × 3.5)	12587-04	 □	56 × 90 (2.2 × 3.6)
12587-05	 □	50 × 90 (2.0 × 3.6)	12587-06	 □	57 × 89 (2.2 × 3.5)
12587-07	 □	39 × 90 (1.5 × 3.6)	12587-08	 □	62 × 90 (2.4 × 3.6)
12587-09	 □	49 × 89 (1.9 × 3.5)	12587-10	 □	57 × 89 (2.2 × 3.5)
12587-11	 □	61 × 90 (2.4 × 3.6)	12587-12	 □	63 × 90 (2.5 × 3.5)

Č.	Výšivkový motív Barvy	Šírka × výška • mm • (ln)	Č.	Výšivkový motív Barvy	Šírka × výška • mm • (ln)
12587-13		64 × 92 (2.5 × 3.6)	12587-14		63 × 90 (2.5 × 3.6)
12587-15		44 × 90 (1.8 × 3.6)	12587-16		63 × 89 (2.5 × 3.5)
12587-17		54 × 89 (2.1 × 3.5)	12587-18		64 × 90 (2.5 × 3.6)
12587-19		56 × 90 (2.2 × 3.6)	12587-20		57 × 89 (2.2 × 3.5)
12587-21		62 × 91 (2.4 × 3.6)	12587-22		64 × 91 (2.5 × 3.6)
12587-23		64 × 90 (2.5 × 3.6)	12587-24		62 × 90 (2.5 × 3.6)

Č.	Výšivkový motív Barvy	Šírka × výška • mm • (ln)	Č.	Výšivkový motív Barvy	Šírka × výška • mm • (ln)
12587-25	 □	51 × 91 (2.5 × 3.6)	12587-26	 □	67 × 89 (2.7 × 3.5)
12587-53	 □	67 × 22 (2.7 × 0.9)	12587-54	 □	50 × 106 (2.0 × 4.2)
12587-55	 □	70 × 144 (2.8 × 5.7)	12587-56	 □	49 × 100 (1.9 × 3.9)
12587-57	 □	57 × 20 (2.3 × 0.8)	12587-58	 □	52 × 116 (2.1 × 4.6)
12587-59	 □	33 × 94 (1.3 × 3.7)	12587-60	 □	126 × 126 (5.0 × 5.0)
12587-61	 □	35 × 28 (1.4 × 1.1)	12587-62	 □	35 × 33 (1.4 × 1.3)

Homedeco

Č.	Výšivkový motív Barvy	Šírka × výška • mm • (In)	Č.	Výšivkový motív Barvy	Šírka × výška • mm • (In)
12535-03		160 × 120 (6.3 × 4.7)	82011-30		107 × 130 (4.2 × 5.1)
82011-28		133 × 99 (5.3 × 3.9)	82006-02		128 × 205 (5.1 × 8.1)
WP428		132 × 119 (5.2 × 4.7)	12576-05		189 × 229 (7.5 × 9.0)
12473-04		93 × 184 (3.7 × 7.3)	12620-12		94 × 109 (3.7 × 4.3)
12611-08		80 × 119 (3.2 × 4.7)	12611-18		130 × 157 (5.1 × 6.2)

Č.	Výšivkový motív Barvy	Šírka × výška • mm • (In)	Č.	Výšivkový motív Barvy	Šírka × výška • mm • (In)
BE790801	 	137 × 137 (5.4 × 5.4)	BE790802	 	36 × 117 (1.4 × 4.6)
BE790803	 	36 × 351 (1.4 × 13.8)	WP423	 	90 × 158 (3.6 × 6.2)
21027-01	 	123 × 122 (4.8 × 4.8)	21027-14	 	120 × 120 (4.8 × 4.8)
21027-16	 	57 × 152 (2.3 × 6.0)	21027-17	 	57 × 151 (2.3 × 6.0)

Zoznam

Á

Abecedy	122
Aktivácia stráženie hornej nite	62
Aktivácia stráženie spodnej nite	63
Aktivácia zvukových signálov	63
Aktualizace firmwaru stroje	67

B

Bezpečnostné pokyny	15
---------------------	----

Č

Čistenie podávača	191
Čistenie zachytávače niti	68

Ď

Designer stehov	91
Disproporčná zmena veľkosti motívu	167
Duálny podávač BERNINA	75

F

Formát súboru s výšivkou	149
Free Hand System	36

G

Gombíkové dierky	125
------------------	-----

Ch

Child safety feature	73
Chybové hlásenia	197

Í

ID číslo	71
Ihla, niť, látka	31
Ihly, nite	33

K

Kalibrácia displeja	64
Kalibrácia prítlačné pätky pre šitie gombíkových dierok č. 3A	66
Kalibrácia vyšívacieho rámčeka	59
Kombinácia výšivkových motívov	175
Kontrola verzie firmvéru	69

Ľ

Likvidácia stroja	201
-------------------	-----

M

Mazanie chapača	192
Mazanie stroja	68

Ň

Nasadenie odvíjacieho kotúčika	38
Nasadenie rámčeka	159
Nasadenie stehovej dosky	155
Nasadenie vyšívacej ihly	153
Nasadenie vyšívacieho modulu	151
Nastavení napětí horní nitě	53
Nastavenie jasu displeja	64
Nastavenie osvetlenia	64
Nastavenie polohy prítlačnej pätky pomocou kolenej páky	41
Nastavenie prítlaku pätky	42
Nastavenie rýchlosti	76, 163
Navlečenie dvojihly	48
Navlečenie hornej nite	46
Navlečenie spodnej nite	51
Navlečenie trojihly	49

Ó

Ochrana životného prostredia	17
Otvorenie kreatívneho poradca	73
Otvorenie vyšívacieho poradca	73
Ozdobné stehy	114

P

Pohľad na vyšívacie modul	145
Použitie niťovej sieťky	38
Použitie režimu eco	73
Power save mode	73
Prehľad stehových vzorov	203
Prehľad výšivkových motívov	209
Presunutie modulu pre režim šitie	160
Presúvanie rámčeka dozadu	160
Pripojenie ovládacieho pedála	35
Programovanie zapošívacích stehov	53

Proporcionálna zmena veľkosti motívu 166

Q

Quiltovanie 137

Ř

Režim Kombi 81, 175

S

Sámky 119

Späť na predvolené nastavenie 65

Spustenie inštruktážneho videa 73

Symboly 19

Š

Šnúrka 128

Ť

Tapering 117

Technické údaje 202

Ú

Údržba a čistenie 191

Ukladanie stroje 201

Uloženie servisných dát 70

Upgrade 71

Úprava hustoty stehu 168

Ušitie vzorky 130

Úvod 18

V

Virtuálne nastavenia polohy vyšívacieho rámčeka 161

Voľba jazyka 64

Voľba stehového vzoru 74

Voľba vlastného nastavenia 62

Voľba výšivkového motívu 152

Voľné umiestnenie bodu 174

Výmena ihly 43

Výmena prítlačnej pätky 41

Výmena stehovej dosky 45

Vyvolanie pomoci 73

Vzorka na skúšku 149

Z

Základné stehy 98

Zastavenie ihly hore/dole (trvalé) 45

Závada 194

Záznam údajov o predajcovi 70

Zdvihnutie/spustenie ihly 37

Zmena polohy bodov mriežky 173

Zmena veľkosti monogramu 124



in partnership with

Mettler

made to create **BERNINA**